



**ALKO**  
Garten+Hobby

**Hurricane 2000 E**  
**Hurricane 2200 E**  
**Hurricane 2200 EL**  
**Hurricane 2400 EL**

- D
- GB
- F
- I
- E
- NL
- DK
- S



460 145  
defghi  
2006

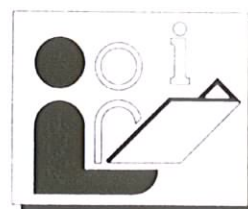

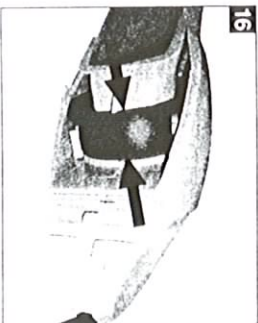
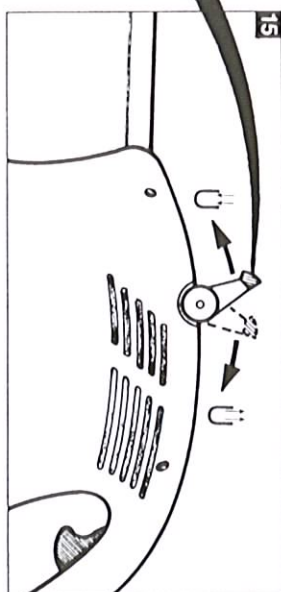
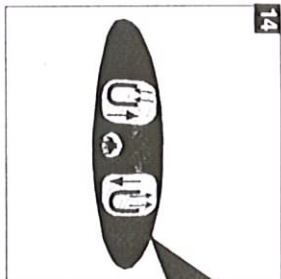
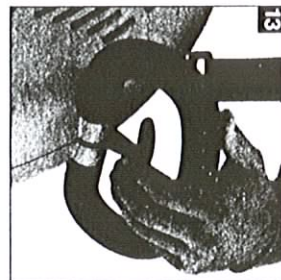
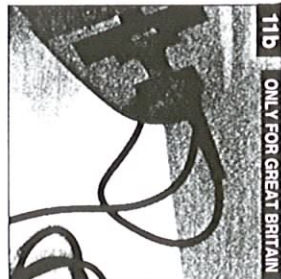
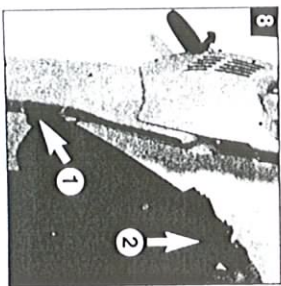
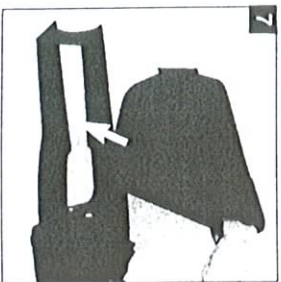
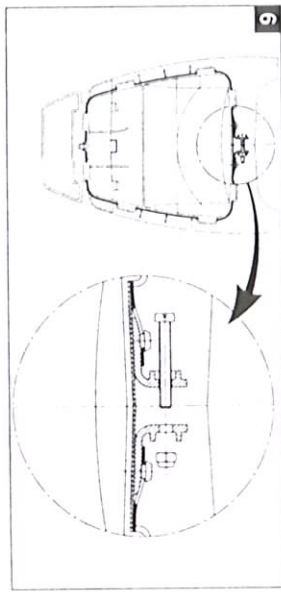
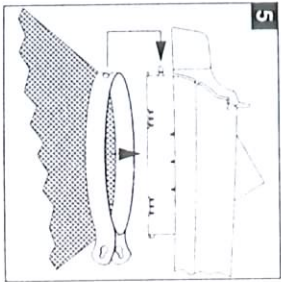
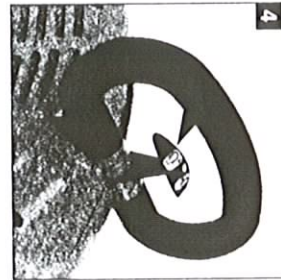
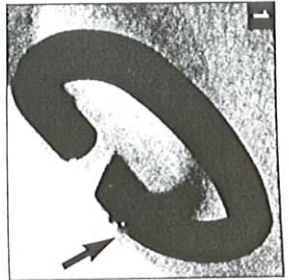
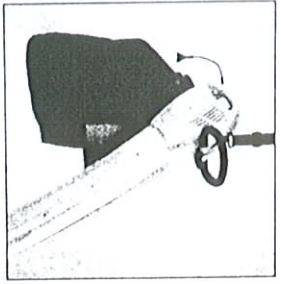

11b ONLY FOR GREAT BRITAIN

## SICHERHEITSHINWEISE



### 1. Allgemeine Hinweise

- 1.1 Bedienungsanleitung sorgfältig durchlesen. Machen Sie sich mit dem richtigen Gebrauch des Gerätes vertraut.
- 1.2 Jugendliche unter 16 Jahren oder Personen, welche die Bedienungsanleitung nicht kennen, dürfen das Gerät nicht benutzen.
- 1.3 Der Benutzer des Gerätes hat darauf zu achten, dass sich keine weiteren Personen und Kinder im Arbeitsbereich aufhalten. Der Benutzer ist im Arbeitsbereich des Gerätes gegenüber Dritten verantwortlich.
- 1.4 Der Benutzer des Gerätes ist für Unfälle mit anderen Personen oder deren Eigentum verantwortlich.
- 1.5 Bewahren Sie diese Bedienungsanleitung für späteren Gebrauch auf.

### 3. Hinweise zur Handhabung



- 3.1 Beim Arbeiten Arbeitshandschuhe, sowie eine Schutzbrille tragen.

### 3.2 Achtung

- Gerät ausschalten und Netzstecker ziehen vor:
- dem Einstellen und Reinigen des Gerätes
  - dem Prüfen der Anschlüsse, ob diese verschlungen oder verletzt sind,
  - dem Verlassen und
  - dem Transport des Gerätes.
- 3.3 Auf festen Sitz der Schrauben und Muttern achten.
  - 3.4 Das Gerät nicht im Regen stehenlassen oder bei Regen damit arbeiten.
  - 3.5 Geräteanschließleitung immer nach hinten vom Gerät wegführen. Gerät nicht am Kabel tragen.
  - 3.6 Keine Flüssigkeiten (z.B. Wasser) saugen. Keine heiße, brennbare oder explosive Stoffe saugen oder blasen. Glimmende Teile (Zigarettenkippen, Glut...) nicht einsaugen - Brandgefahr!
  - 3.7 Die Saug-, Blasöffnung nicht auf Personen oder Tiere richten.
  - 3.8 Gerät nicht ohne Auffang sack betreiben.
  - 3.9 Nasses Sauggut vermeiden.

### 2. Vorbereitende Maßnahmen

- 2.1 Die Geräteanschließleitung muß regelmäßig auf Anzeichen von Beschädigungen überprüft werden und darf nur in einwandfreiem Zustand benutzt werden!
- 2.2 Stecker und Kupplungsösen an Geräteanschließleitungen müssen aus Gummi, Weich-PVC oder anderem thermoplastischem Material der gleichen mechanischen Festigkeit sein oder mit diesem Material überzogen sein. Für Geräteanschließleitungen müssen solche Leitungsarten verwendet werden, die nicht leichter sind, als leichte Gummischlauchleitungen H05 RN-F nach VDE 0282 Teil 8 oder Schlauchleitungen mit Polyurethanmantel nach VDE 282 Teil 10 sowie mindestens einen Querschnitt von 1,5 mm<sup>2</sup> haben.
- 2.3 Kinder sind von dem am Netz angeschlossenen Gerät fernzuhalten.
- 2.4 Das Gerät darf nur an Netz-Steckdosen angeschlossen werden, die mit einem Fehlerstromschutzschalter gesichert sind. Der Auslösestrom darf max. 30 mA betragen.

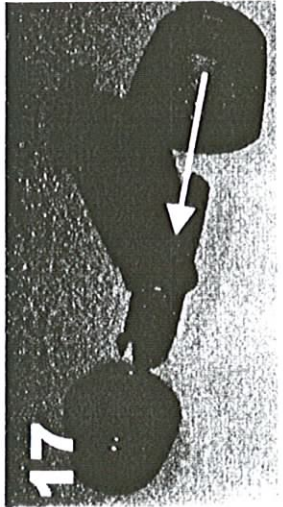

20

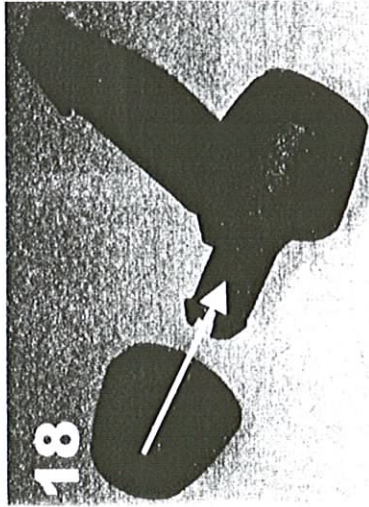
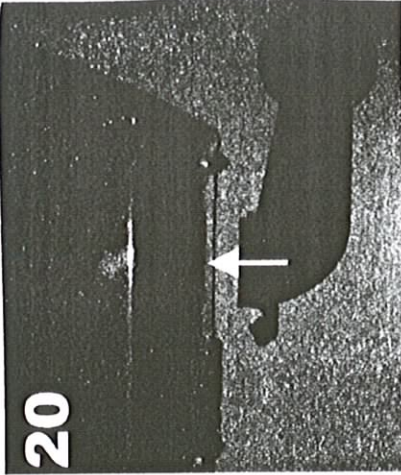

21

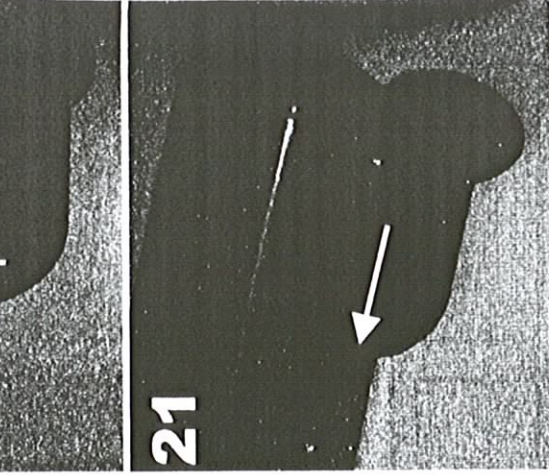

22



## ! SICHERHEITSHINWEISE !

### 4. Wartungs- und Lagerungshinweise

4.1 Wartungs- und Reinigungsarbeiten am Gerät dürfen nur bei stillgesetztem Motor und gezogenem Netzstecker vorgenommen werden.

4.2 Gerät nach jedem Gebrauch sorgfältig reinigen.

4.3 Bitte beachten Sie die sachgemäße Wartung nach der Bedienungsanleitung.

4.4 Das Gerät darf nicht mit fließendem Wasser, insbesondere unter Hochdruck, gereinigt werden.

4.5 Gerät nur an einem trockenen Ort aufbewahren.

Wir weisen darauf hin, dass wir nach dem Produkthaftungsgesetz für Schäden, die durch unser Gerät verursacht werden bei:

a) unsachgemäßen Reparaturen, welche nicht von unseren autorisierten Servicestellen durchgeführt werden,

b) oder wenn bei einem Teilaustausch keine ORIGINAL-ERSATZTEILE verwendet werden,

nicht hatten!

Für Zubehörteile gelten die gleichen Bestimmungen.

Konstruktions- und Änderungsausführungen vorbehalten. Bei Rückfragen oder Ersatzteilbestellungen die Artikelnummer und die Erzeugnisnummer angeben.

## BEDEUTUNG DER SYMBOLE AUF DEM GERÄT



Vor Inbetriebnahme Gebrauchsanleitung lesen!



Bei Regen oder Schnee Gerät nicht benutzen!  
Gerät nicht im Regen oder Schnee stehen lassen!

## BESTIMMUNGSGEMÄSSER GEBRAUCH

**i** Der Laubsauger/-Bläser ist nur für Laub- und Gartenabfälle wie Gras, kleine Zweige, Tannenzapfen, Papier... zugelassen. Anderweitige Anwendung ist nicht erlaubt.

Er ist nur für die private Benutzung entsprechend seinem Verwendungszweck konzipiert. Als Geräte für den privaten Haus- und Gartenbereich waren solche angesehen, die zur Benutzung im privaten Haus- und Gartenbereich eingesetzt werden. Nicht jedoch in öffentlichen Anlagen, Parks, Sportstätten, sowie nicht in der Land- und Forstwirtschaft.

### Nicht zugelassene Bedienung:

Personen, die mit der Bedienungsanleitung nicht vertraut sind, Kinder, Jugendliche unter 16 Jahren sowie Personen unter Alkohol-, Drogen- oder Medikamenteneinfluss dürfen das Gerät nicht bedienen.

Bitte beachten Sie die allgemein erlaubten Betriebszeiten, sowie auch kommunale Vorschriften zum Betreiben von Geräten.

## MONTAGE

### Montage Haltegriff an Gehäuse

1 Vierkantmutter in Haltegriff einsetzen

2 Haltegriff auf das Gehäuse schieben

3 Schraube M6 x 100 einsetzen - Haltegriff festschrauben. Wir empfehlen den Haltegriff rechtwinkelig zum Saug-/Blaskanal zu montieren.

4 Griff aufsetzen (Stellung beachten- siehe Foto) und festschrauben.  
Schraube  $\varnothing$  3,5 x 16 (1x).

### Montage Fangsack

5 Fangsack am Sackrahmen befestigen  
Fangsackriemen am Einhängzapfen des Sackrahmens einhängen und rundum in den Kragen des Sackrahmens legen.

6 Verschlusswinkel in die Ösen des Fangsackriemens einclipsen.  
Mit Schraube M4 x 30 und Mutter Fangsackriemen festspannen (mit Gefühl).

7 Vorabschneider einsetzen und einclipsen.

### Sackrahmen (kpl.) an Gehäuse einsetzen

8 Sackrahmen (kpl.) zuerst an der Nase des Saugrohrs einhängen ① und leicht nach oben ziehen ②

9 Haltegriff am Gehäuse einrasten.

### Tragegurt einhängen

10 Karabinerhaken des Tragegurtes in die Gurthalterung am Gerät einhängen.  
Gurtlänge so einstellen, daß das Gerät knapp über dem Boden geführt werden kann.

### Montage Laufrolle (Modell 2200 EL und 2400 EL)

17 → 22

## BEDIENUNGSHINWEISE

### Erstinbetriebnahme

**!** Nehmen Sie das Gerät erst dann in Betrieb, wenn Sie die Montage vollständig durchgeführt haben. Vor jeder Inbetriebnahme muß die Geräteschlußleitung auf Anzeichen von Beschädigungen untersucht werden und darf nur in einwandfreiem Zustand benutzt werden.

Bitte verwenden Sie keine schadhafte Geräteschlußleitungen, da Isolationschäden lebensgefährlich sind.

### Stromanschluß

Das Gerät kann an jede Lichtsteckdose (mit 220/230 Volt Wechselstrom) angeschlossen werden. Es ist jedoch nur eine Schuko-Steckdose zu lässig, zu deren Absicherung ein Leitungs-Schutzschalter für min. 10A vorzusehen ist.

### Geräteanschlußleitung

Verwenden Sie bitte nur Geräteanschlußleitungen, welche den Sicherheitsmaßnahmen nach Punkt 2.2 entsprechen. Die Geräteanschlußleitung darf nicht beliebig lang sein (max. 50 m), da sonst die Leistung des Elektromotors vermindert wird. Die Geräteanschlußleitung muß einen Querschnitt von 3 x 1,5 mm<sup>2</sup> haben.

## Inbetriebnahme

**!** Der Laubsauger funktioniert nur, wenn der Sackrahmen am Gehäuse eingehängt ist (Sicherheitsschalter).

- 11a** 1. Gerätestecker in die Kupplung der Geräteanschlußleitung stecken.  
2. Geräteanschlußleitung mit Kabelzugentlastung sichern!

Gerät nicht ohne Fangsack betreiben!  
Der Reißverschluß am Fangsack muß geschlossen sein!

### Einschalten:

- 12** EIN-/AUS-Schalter gedrückt halten.

### Ausschalten:

Schalter loslassen.

### Betriebsarten:

- 13** Durch Umstellen des Umschalthebels kann die jeweilige Betriebsart >>>Saugen<<< **Ü** oder Blasen **Ü** eingestellt werden.

- 14 15** 1. Saugen: Umschalthebel auf Stellung **Ü**

2. Blasen: Umschalthebel auf Stellung **Ü**

Die Blasstärke läßt sich stufenlos einstellen.

Das Umstellen auf die jeweilige Betriebsart kann bei laufendem Motor, sowie auch bei Stillstand erfolgen.

### Entleeren des Fangsackes

- Gerät ausschalten - Netzstecker ziehen!
  - Reißverschluß am Fangsack öffnen und Sauggut ausschütten.
- Der Fangsack muß dazu nicht vom Sackrahmen abgenommen werden. Organische Abfälle zur Kompostierung geben.

Bei größerem Sauggut (Zweige, Tannenzapfen...) muß auch der Vorabscheider regelmäßig entleert werden. Dazu den Sackrahmen abnehmen und Vorabscheider ausleeren.

**i** Wenn während des Blasens aufgesaugtes Sauggut wieder austritt, ist der Vorabscheider zu entleeren.

## WARTUNG UND PFLEGE

### ! STROM KANN TÖDLICH SEIN!

Sämtliche Wartungs-, Service- und Reinigungsarbeiten dürfen nur bei abgezogenem Netzstecker durchgeführt werden.

Gerät und Lüftungsschlitze stets sauberhalten. Entsprechend dem Sauggut kann durch Verschmutzung die Gängigkeit des Umschalthebels (Blasen/Saugen) erschwert sein. Durch mehrmaliges Umschalten von Saugen auf Blasen bleibt die Gängigkeit des Umschalthebels erhalten.

- 16** Bei Schwergängigkeit ist der Bereich um den Steuerring zu reinigen. Dazu den Sackrahmen vom Gehäuse abnehmen.

Das Gerät darf nicht mit Hochdruckreinigern oder fließendem Wasser gereinigt werden.

Bei eventuell auftretenden Störungen das Gerät nur von einem autorisierten Fachmann, bzw. von einer Kundendienstwerkstatt überprüfen lassen.

### Entsorgung

**Fangsack rechtzeitig entleeren!**  
Fangsack gut ausschütten, evtl. ausbürsten. Den Reißverschluß von Schmutzteilen säubern. Ein stark verschmutzter Fangsack kann bei 30° C gewaschen werden.  
Keine scharfen Reinigungsmittel verwenden.



nr. 2002/96/EG

Ausgediente Geräte nicht über den Hausmüll entsorgen!  
Verpackung, Gerät und Zubehör sind aus recyclingfähigen Materialien hergestellt und entsprechend zu entsorgen.

**i** Bei Schwergängigkeit des Reißverschlusses die Reißverschlußzähne mit einer trockenen Seite einreiben.

## Garantie

Etwas Material- oder Herstellungsfehler am Gerät beseitigen wir während der gesetzlichen Verjährungsfrist für Mängelansprüche entsprechend unserer Wahl durch Reparatur oder Ersatzlieferung.  
Die Verjährungsfrist bestimmt sich jeweils nach dem Recht des Landes, in dem das Gerät gekauft wurde.

Unsere Garantiezusage gilt nur bei:

- Sachgemäßer Behandlung des Gerätes
- Beachtung der Bedienungsanleitung.
- Verwendung von Original-Ersatzteilen.
- Die Garantie erlischt bei:
  - Reparaturversuchen am Gerät.
  - Technischen Veränderungen am Gerät.
  - Nicht bestimmungsgemäßer Verwendung.
  - Gewerblicher oder kommunaler Nutzung ect.
- Von der Garantie ausgeschlossen sind:
  - Lackschäden, die auf normale Abnutzung zurückzuführen sind.
  - Natürlicher Verschleiß und Teile, die auf der Ersatzteilkarte mit Rahmen xxx xxx (X) gekennzeichnet sind.
- Verbrennungsmotoren - für diese gelten die

separaten Garantiebestimmungen der jeweiligen Motorenhersteller.









Im Garantiefall wenden Sie sich bitte mit dieser Garantie-Erklärung und dem Kaufbeleg an Ihren Händler oder die nächste autorisierte Kundendienststelle.

Durch diese Garantiezusage bleiben die gesetzlichen Mängelansprüche des Käufers gegenüber dem Verkäufer unberührt.

## Lieferbares Zubehör

Laufrolle  
Wenden Sie sich an Ihren Fachhändler.



	$a_{vhw} < 2,5 \text{ m/s}^2$ EN 1033 / DIN 45675	$a_{vhw} < 2,5 \text{ m/s}^2$ EN 1033 / DIN 45675	$a_{vhw} < 2,5 \text{ m/s}^2$ EN 1033 / DIN 45675	$a_{vhw} < 2,5 \text{ m/s}^2$ EN 1033 / DIN 45675	$a_{vhw} < 2,5 \text{ m/s}^2$ EN 1033 / DIN 45675	$a_{vhw} < 2,5 \text{ m/s}^2$ EN 1033 / DIN 45675
	$L_{pa} = 93 \text{ dB (A)}$	$L_{pa} = 93 \text{ dB (A)}$	$L_{pa} = 93 \text{ dB (A)}$	$L_{pa} = 93 \text{ dB (A)}$	$L_{pa} = 93 \text{ dB (A)}$	$L_{pa} = 93 \text{ dB (A)}$
						
	ca. 40 l	ca. 40 l	ca. 40 l	ca. 40 l	ca. 40 l	ca. 40 l
	200 km/h	205 km/h	205 km/h	205 km/h	210 km/h	210 km/h
	570 m <sup>3</sup> /h (9,5m <sup>3</sup> /min)	585 m <sup>3</sup> /h (9,7m <sup>3</sup> /min)	585 m <sup>3</sup> /h (9,7m <sup>3</sup> /min)	585 m <sup>3</sup> /h (9,7m <sup>3</sup> /min)	600 m <sup>3</sup> /h (10,0m <sup>3</sup> /min)	600 m <sup>3</sup> /h (10,0m <sup>3</sup> /min)
	5,1 Kg	5,2 Kg	5,2 Kg	5,3 Kg	5,4 Kg	5,4 Kg
	min. 10 A	min. 10 A	min. 10 A	min. 10 A	min. 10 A	min. 10 A
	230 V~ / 50Hz / 2000W	230 V~ / 50Hz / 2200W	230 V~ / 50Hz / 2200W	230 V~ / 50Hz / 2200W	230 V~ / 50Hz / 2400W	230 V~ / 50Hz / 2400W
	<b>Hurricane 2000 E</b>	<b>Hurricane 2200 E</b>	<b>Hurricane 2200 EL</b>	<b>Hurricane 2200 EL</b>	<b>Hurricane 2400 EL</b>	<b>Hurricane 2400 EL</b>



## AL-KO Service international

<http://www.al-ko.com>, <http://wap.al-ko.com>

- D** oder wenden Sie sich an Ihren Fachhändler bzw. an eine der angegebenen Telefon- oder Faxnummern
- GB** or get in touch with your dealer or one of the telephone or fax numbers stated
- F** ou bien contactez votre revendeur spécialisé ou le numéro de téléphone / fax suivant
- I** oppure rivolgetevi al vostro rivenditore autorizzato o a uno dei numeri di telefono o fax indicati
- NL** of wendt u zich tot uw vakhandelaar of tot een van de aangegeven telefoon- of faxnummers
- E** o bien diríjase a su concesionario o a alguno de los números de teléfono o telefax que se indican
- P** ou dirija-se ao seu Agente Especializado ou a um dos números de telefone ou fax indicados
- H** vagy forduljon szakeladójához ill. vagy hívja fel az alább megadott telefon- vagy faxszámok egyikét
- PL** lub należy zwrócić się do Państwa fachowego sklepu lub zadzwonić na podany telefon lub wysłać faks
- CZ** nebo se obraťte na Vašeho odborného prodejce, príj. zvolte jedno z uvedených čísel telefonu nebo faxu
- SK** alebo sa obráťte na Vašu odbornú predajňu resp. na jedno z uvedených telefónnych alebo faxových čísel
- RUS** или обратиться в торговую организацию, в которой Вы приобрели Ваше изделие, или позвоните (отправьте факс) по указанным номерам
- GR** ή απευθείας στο έμπορο-κατάστημα, επί του οποίου αγοράσατε το προϊόν ή φέρτε το προς επεξεργασία στον αρμόδιο τεχνικό της εταιρείας
- TR** Ayrıca satıcınıza başvurabilir ya da verdiğimiz olan telefon/faks numaralarını arayabilirsiniz
- S** eller vänt Dig till Din fackhandlare ait, ring ett av de angivna telefon- eller faxnumren
- N** eller ta kontakt med din forhandler hvis med ett av de oppgitte telefon- eller telefaksnumrene
- DK** kontakt din forhandler eller vælg et af de angivne telefon- eller faxnumre
- FIN** tai ota yhteyks paikalliseen alan liikkeeseen tai johonkin mainitusta puhelin- tai faxnummista

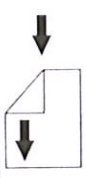

D-EG-Konformitätserklärung / GB-EC Declaration of Conformity  
 F-Declaration de conformité CE / I-Dichiarazione di conformità CE /  
 NL-EC-Verklaring van conformiteit / E-Declaración de conformidad de la CE /  
 H-EU-egyesztésről nyilatkozó / PL-Oświadczanie zgodności EWG /  
 CZ-Průhlášení o shodě s EU / SK-Prehlásenie ES o konformite /  
 N-EE-Konformiteitsverklaring / S-EG-konformitetsförklaring /  
 DK-EE-Overensstemmelseserklæring / FIN-EU-yhdenmukaisuusilmoitus  
 RUС-Заявление о соответствии нормам ЕС

AL-KO Geräte GmbH, Ichenhauser Str. 14, D-89359 Kitz

Figura 1

AL-KO Geräte GmbH, Ichenhauserstraße 14, D 89 359 Kitz  
 AL-KO Geräte GmbH, Ichenhauserstraße 14, D 89 359 Kitz  
 AL-KO Geräte GmbH, Ichenhauserstraße 14, D 89 359 Kitz  
 AL-KO Geräte GmbH, Ichenhauserstraße 14, D 89 359 Kitz

D Landbauer  
 GB Garden Blower  
 F Aspirateur  
 I Aspiratore  
 NL Tuinblower  
 E Aspiradora  
 H Avarens lombzivok  
 PL Odkuracz do liści  
 CZ Vyšavač listů  
 SK Záhradná vysáva  
 N Lövsugare  
 S Lövsugare  
 DK Løvblæser  
 Fin. Lehtiimuri  
 Rus. Газонокосилка

AL-KO Geräte GmbH, Ichenhauserstraße 14, D 89 359 Kitz  
 AL-KO Geräte GmbH, Ichenhauserstraße 14, D 89 359 Kitz  
 AL-KO Geräte GmbH, Ichenhauserstraße 14, D 89 359 Kitz  
 AL-KO Geräte GmbH, Ichenhauserstraße 14, D 89 359 Kitz

AL-KO Geräte GmbH, Ichenhauserstraße 14, D 89 359 Kitz  
 AL-KO Geräte GmbH, Ichenhauserstraße 14, D 89 359 Kitz  
 AL-KO Geräte GmbH, Ichenhauserstraße 14, D 89 359 Kitz  
 AL-KO Geräte GmbH, Ichenhauserstraße 14, D 89 359 Kitz

AL-KO Geräte GmbH, Ichenhauserstraße 14, D 89 359 Kitz  
 AL-KO Geräte GmbH, Ichenhauserstraße 14, D 89 359 Kitz  
 AL-KO Geräte GmbH, Ichenhauserstraße 14, D 89 359 Kitz  
 AL-KO Geräte GmbH, Ichenhauserstraße 14, D 89 359 Kitz

AL-KO Geräte GmbH, Ichenhauserstraße 14, D 89 359 Kitz  
 AL-KO Geräte GmbH, Ichenhauserstraße 14, D 89 359 Kitz  
 AL-KO Geräte GmbH, Ichenhauserstraße 14, D 89 359 Kitz  
 AL-KO Geräte GmbH, Ichenhauserstraße 14, D 89 359 Kitz

AL-KO Geräte GmbH, Ichenhauserstraße 14, D 89 359 Kitz  
 AL-KO Geräte GmbH, Ichenhauserstraße 14, D 89 359 Kitz  
 AL-KO Geräte GmbH, Ichenhauserstraße 14, D 89 359 Kitz  
 AL-KO Geräte GmbH, Ichenhauserstraße 14, D 89 359 Kitz

AL-KO Geräte GmbH, Ichenhauserstraße 14, D 89 359 Kitz  
 AL-KO Geräte GmbH, Ichenhauserstraße 14, D 89 359 Kitz  
 AL-KO Geräte GmbH, Ichenhauserstraße 14, D 89 359 Kitz  
 AL-KO Geräte GmbH, Ichenhauserstraße 14, D 89 359 Kitz

AL-KO Geräte GmbH, Ichenhauserstraße 14, D 89 359 Kitz  
 AL-KO Geräte GmbH, Ichenhauserstraße 14, D 89 359 Kitz  
 AL-KO Geräte GmbH, Ichenhauserstraße 14, D 89 359 Kitz  
 AL-KO Geräte GmbH, Ichenhauserstraße 14, D 89 359 Kitz

AL-KO Geräte GmbH, Ichenhauserstraße 14, D 89 359 Kitz  
 AL-KO Geräte GmbH, Ichenhauserstraße 14, D 89 359 Kitz  
 AL-KO Geräte GmbH, Ichenhauserstraße 14, D 89 359 Kitz  
 AL-KO Geräte GmbH, Ichenhauserstraße 14, D 89 359 Kitz

AL-KO Geräte GmbH, Ichenhauserstraße 14, D 89 359 Kitz  
 AL-KO Geräte GmbH, Ichenhauserstraße 14, D 89 359 Kitz  
 AL-KO Geräte GmbH, Ichenhauserstraße 14, D 89 359 Kitz  
 AL-KO Geräte GmbH, Ichenhauserstraße 14, D 89 359 Kitz

AL-KO Geräte GmbH, Ichenhauserstraße 14, D 89 359 Kitz  
 AL-KO Geräte GmbH, Ichenhauserstraße 14, D 89 359 Kitz  
 AL-KO Geräte GmbH, Ichenhauserstraße 14, D 89 359 Kitz  
 AL-KO Geräte GmbH, Ichenhauserstraße 14, D 89 359 Kitz

AL-KO Geräte GmbH, Ichenhauserstraße 14, D 89 359 Kitz  
 AL-KO Geräte GmbH, Ichenhauserstraße 14, D 89 359 Kitz  
 AL-KO Geräte GmbH, Ichenhauserstraße 14, D 89 359 Kitz  
 AL-KO Geräte GmbH, Ichenhauserstraße 14, D 89 359 Kitz

AL-KO Geräte GmbH, Ichenhauserstraße 14, D 89 359 Kitz  
 AL-KO Geräte GmbH, Ichenhauserstraße 14, D 89 359 Kitz  
 AL-KO Geräte GmbH, Ichenhauserstraße 14, D 89 359 Kitz  
 AL-KO Geräte GmbH, Ichenhauserstraße 14, D 89 359 Kitz

AL-KO Geräte GmbH, Ichenhauserstraße 14, D 89 359 Kitz  
 AL-KO Geräte GmbH, Ichenhauserstraße 14, D 89 359 Kitz  
 AL-KO Geräte GmbH, Ichenhauserstraße 14, D 89 359 Kitz  
 AL-KO Geräte GmbH, Ichenhauserstraße 14, D 89 359 Kitz

AL-KO Geräte GmbH, Ichenhauserstraße 14, D 89 359 Kitz  
 AL-KO Geräte GmbH, Ichenhauserstraße 14, D 89 359 Kitz  
 AL-KO Geräte GmbH, Ichenhauserstraße 14, D 89 359 Kitz  
 AL-KO Geräte GmbH, Ichenhauserstraße 14, D 89 359 Kitz

AL-KO Geräte GmbH, Ichenhauserstraße 14, D 89 359 Kitz  
 AL-KO Geräte GmbH, Ichenhauserstraße 14, D 89 359 Kitz  
 AL-KO Geräte GmbH, Ichenhauserstraße 14, D 89 359 Kitz  
 AL-KO Geräte GmbH, Ichenhauserstraße 14, D 89 359 Kitz

AL-KO Geräte GmbH, Ichenhauserstraße 14, D 89 359 Kitz  
 AL-KO Geräte GmbH, Ichenhauserstraße 14, D 89 359 Kitz  
 AL-KO Geräte GmbH, Ichenhauserstraße 14, D 89 359 Kitz  
 AL-KO Geräte GmbH, Ichenhauserstraße 14, D 89 359 Kitz

AL-KO Geräte GmbH, Ichenhauserstraße 14, D 89 359 Kitz  
 AL-KO Geräte GmbH, Ichenhauserstraße 14, D 89 359 Kitz  
 AL-KO Geräte GmbH, Ichenhauserstraße 14, D 89 359 Kitz  
 AL-KO Geräte GmbH, Ichenhauserstraße 14, D 89 359 Kitz

AL-KO Geräte GmbH, Ichenhauserstraße 14, D 89 359 Kitz  
 AL-KO Geräte GmbH, Ichenhauserstraße 14, D 89 359 Kitz  
 AL-KO Geräte GmbH, Ichenhauserstraße 14, D 89 359 Kitz  
 AL-KO Geräte GmbH, Ichenhauserstraße 14, D 89 359 Kitz

AL-KO Geräte GmbH, Ichenhauserstraße 14, D 89 359 Kitz  
 AL-KO Geräte GmbH, Ichenhauserstraße 14, D 89 359 Kitz  
 AL-KO Geräte GmbH, Ichenhauserstraße 14, D 89 359 Kitz  
 AL-KO Geräte GmbH, Ichenhauserstraße 14, D 89 359 Kitz

AL-KO Geräte GmbH, Ichenhauserstraße 14, D 89 359 Kitz  
 AL-KO Geräte GmbH, Ichenhauserstraße 14, D 89 359 Kitz  
 AL-KO Geräte GmbH, Ichenhauserstraße 14, D 89 359 Kitz  
 AL-KO Geräte GmbH, Ichenhauserstraße 14, D 89 359 Kitz

AL-KO Geräte GmbH, Ichenhauserstraße 14, D 89 359 Kitz  
 AL-KO Geräte GmbH, Ichenhauserstraße 14, D 89 359 Kitz  
 AL-KO Geräte GmbH, Ichenhauserstraße 14, D 89 359 Kitz  
 AL-KO Geräte GmbH, Ichenhauserstraße 14, D 89 359 Kitz

Land	Firma	Tel	Fax
A	AL-KO Kober Ges.m.b.H.	(+43) 3578/2513227	(+43) 3578/251338
AUS	AL-KO International PTY. LTD	(+61) 3/9767-3700	(+61) 3/9767-3799
B	Eurogarden NV	(+32) 16/805427	(+32) 16/805425
CH	AL-KO Kober AG	(+41) 56/4183150	(+41) 56/4183160
CZ	AL-KO Kober Spol.sr.o.	(+420) 382/210381	(+420) 382/212782
D	AL-KO Geräte GmbH	(+49) 8221/203-0	(+49) 8221/203-138
DK	AL-KO Ginge A/S	(+45) 98/82-1000	(+45) 98/82-5454
E	ANMI	(+34) 93/3002618	(+34) 93/3001769
F	AL-KO S.A.S.	(+33) 3/85-763540	(+33) 3/85-763588
GB	Rochford Garden Machinery Ltd.	(+44) 1963/828050	(+44) 1963/828052
H	AL-KO KFT	(+36) 29/537050	(+36) 29/537051
I	AL-KO Kober GmbH / SRL	(+39) 039/9 329311	(+39) 039/9329390
LV	AL-KO Kober SIA	(+371) 7/409330	(+371) 7807018
N	AL-KO GINGE A/S	(+47) 64/862550	(+47) 64/862554
NL	Mechatechniek B.V.	(+31) 18/2567824	(+31) 18/2533895
PL	AL-KO Kober z.o.o.	(+48) 61/8161925	(+48) 61/8161980
RUS	OOO AL-KO Kober	(+7) 095/1688716	(+7) 095/1623238
RUS	AL-KO St. Petersburg GmbH	(+7) 812/4461084	(+7) 812/4461084
S	AL-KO Ginge Svenska AB	(+46) 31/573580	(+46) 31/575620
SK	AL-KO Kober Slovakia Spol.s.r.o.	(+421) 2/45994112	(+421) 2/45648117
SLO	MerKur d.d.	(+386) 42586290	(+386) 42586805
UA	TOV AL-KO Kober	(+380) 44/4923396	(+380) 44/4923397

Stand 11/2005

AL-KO Geräte GmbH  
 Head Quarter  
 Ichenhauser Str. 14  
 89359 Kitz  
 Telefon: (+49)8221/203-0  
 Telefax: (+49)8221/203-138  
 www.al-ko.com

AL-KO Geräte GmbH  
 Head Quarter  
 Ichenhauser Str. 14  
 89359 Kitz  
 Telefon: (+49)8221/203-0  
 Telefax: (+49)8221/203-138  
 www.al-ko.com

# ALKO

Garten+Hobby

Hurricane 2400 EL 112254

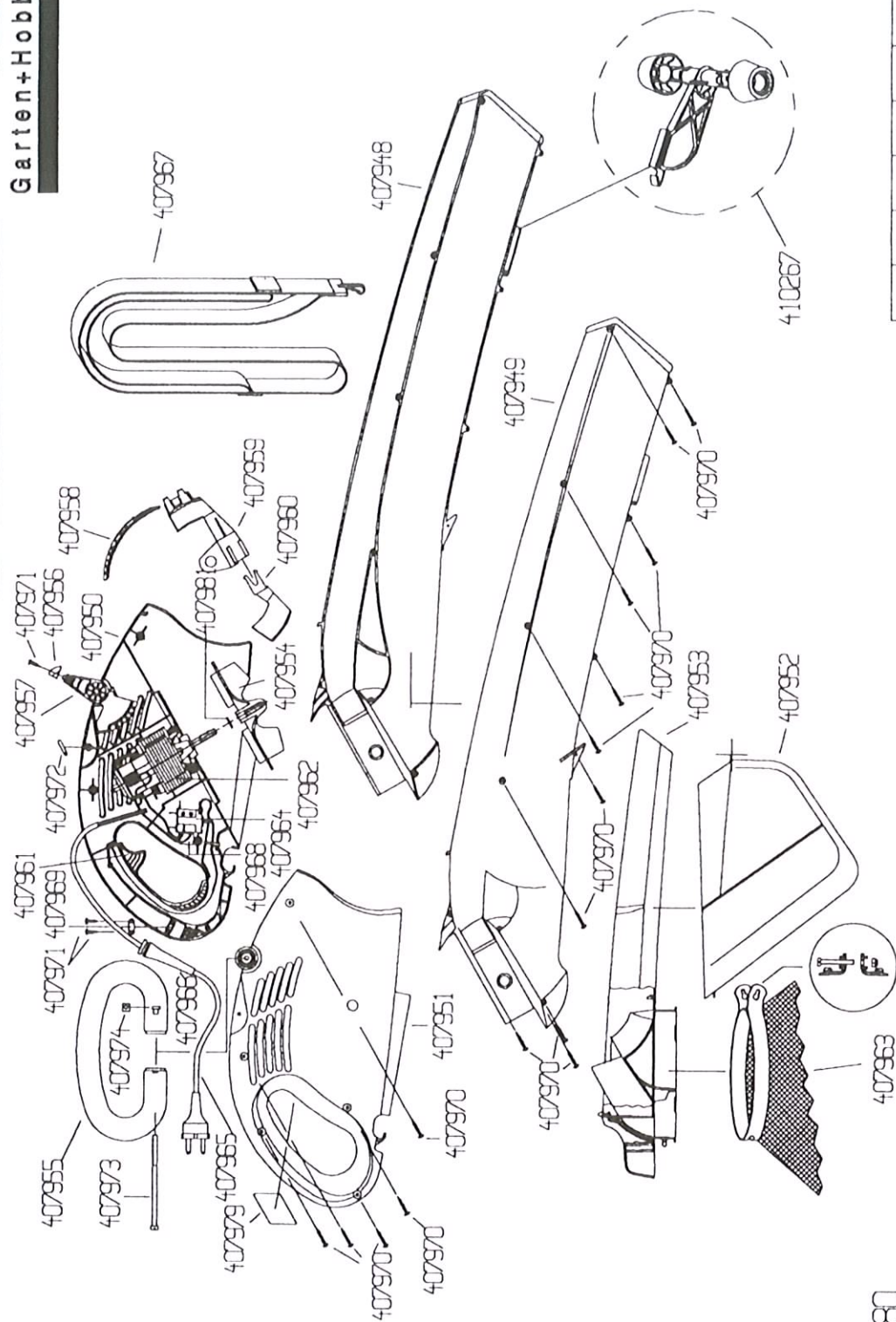

502080

a	b	c	d	e	f
---	---	---	---	---	---