

BETRIEBSANLEITUNG

AKKU-HECKENSCHERE

HT 18V Li

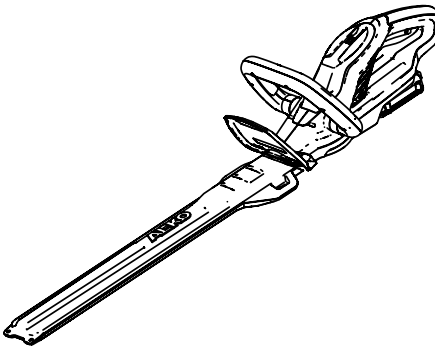

DE
EN
FR
NL
ES
IT
SL
HR
CS
SK
DA
SV
NO
FI
PL
LT
LV
UK
RU
HU



TR 066



Inhaltsverzeichnis

D	Betriebsanleitung.....	5
EN	Operating Instructions.....	14
FR	Mode d'emploi.....	23
NL	Gebruiksaanwijzing.....	33
ES	Manual de instrucciones.....	42
IT	Istruzioni per l'uso.....	51
SL	Navodila za uporabo.....	60
HR	Upute za rad.....	69
CS	Návod k obsluze.....	78
SK	Návod na obsluhu.....	87
DA	Brugsvejledning.....	96
SV	Bruksanvisning.....	105
NO	Driftsveiledning.....	114
FI	Käyttöohje.....	122
PL	Instrukcja obsługi.....	131
LT	Naudojimo instrukcija.....	141
LV	Ekspluatācijas instrukcija.....	150
UK	Інструкція з експлуатації.....	159
RU	Инструкция по эксплуатации.....	169
HU	Üzemeltetési utasítások.....	180

© 2016

AL-KO KOBER GROUP Kötz, Germany

This documentation or excerpts therefrom may not be reproduced or disclosed to third parties without the express permission of the AL-KO KOBER GROUP.

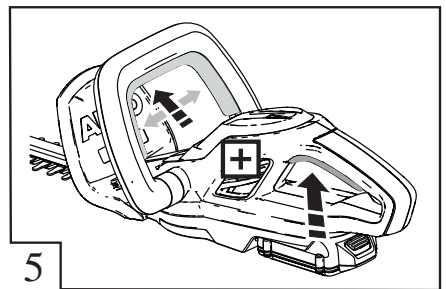
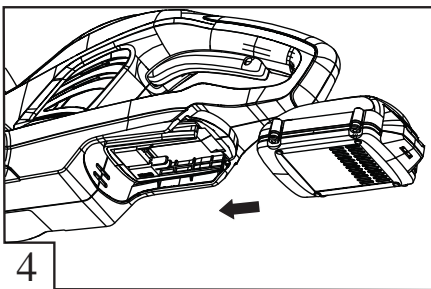
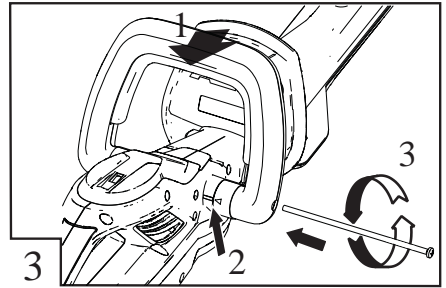
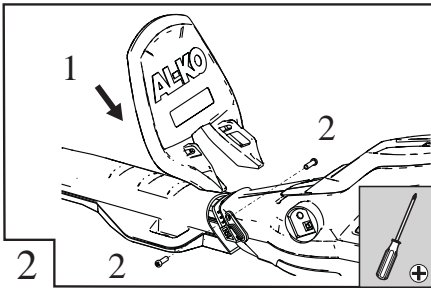
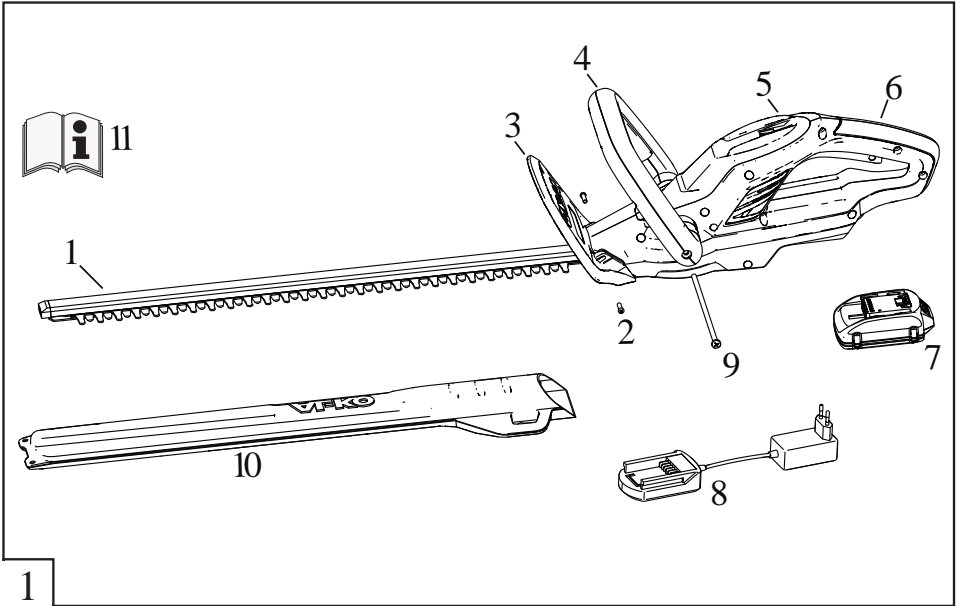

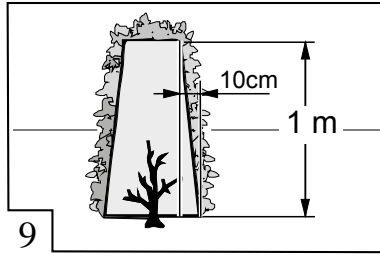
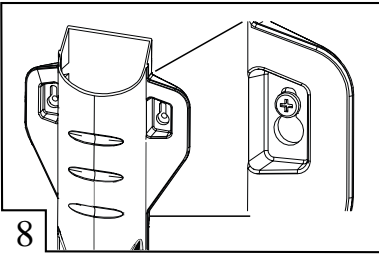
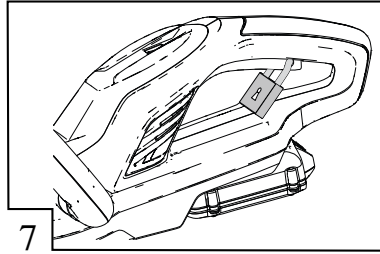
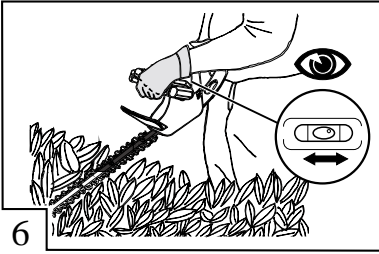

ORIGINAL-BETRIEBSANLEITUNG

Inhaltsverzeichnis

Zu diesem Handbuch.....	5
Produktbeschreibung.....	5
Produktübersicht.....	6
Allgemeine Sicherheitshinweise für Elektrowerkzeuge.....	7
Montage.....	10
Inbetriebnahme.....	10
Bedienung.....	11
Arbeitshinweise.....	11
Wartung und Pflege.....	11
Lagerung.....	12
Entsorgung.....	12
Hilfe bei Störungen.....	12
Garantie.....	13
EG-Konformitätserklärung.....	13

PRODUKTBESCHREIBUNG

Bestimmungsgemäße Verwendung

Diese Heckenschere ist ausschließlich zum Beschnitt von Hecken, Sträuchern und Büschen im privaten Bereich bestimmt.

Eine andere oder darüber hinausgehende Verwendung, gilt als nicht bestimmungsgemäß. Für hieraus resultierende Schäden haftet der Hersteller nicht.

Möglicher Fehlgebrauch

- Die Sicherheitseinrichtungen dürfen nicht demontiert oder überbrückt werden, z. B. durch Anbinden der Schaltasten an den Griffbügeln
- Gerät nicht bei Regen verwenden
- Gerät nicht an nassen Hecken und Sträuchern benutzen



ACHTUNG!

Das Gerät darf nicht im gewerblichen Einsatz betrieben werden.

Sicherheits- und Schutzeinrichtungen

Kindersicherung

Die Bohrung (5 mm) am Motorschutzschalter ist für ein Vorhängeschloss* vorgesehen. Das Vorhängeschloss verhindert ein ungewolltes Auslösen des Gerätes.

ZU DIESEM HANDBUCH

- Lesen Sie diese Dokumentation vor der Inbetriebnahme durch. Dies ist Voraussetzung für sicheres Arbeiten und störungsfreie Handhabung.
- Beachten Sie die Sicherheits- und Warnhinweise in dieser Dokumentation und auf dem Produkt.
- Diese Dokumentation ist permanenter Bestandteil des beschriebenen Produkts und soll bei Veräußerung dem Käufer mit übergeben werden.

Zeichenerklärung



ACHTUNG!

Genaueres Befolgen dieser Warnhinweise kann Personen- und / oder Sachschäden vermeiden.



Spezielle Hinweise zur besseren Verständlichkeit und Handhabung.

** Nicht im Lieferumfang enthalten*



ACHTUNG!

Verletzungsgefahr!

Sicherheits- und Schutzeinrichtungen dürfen nicht außer Kraft gesetzt werden.

Handschutz



ACHTUNG!

Verletzungsgefahr bei nicht montiertem Handschutz!

Gerät nie ohne Handschutz in Betrieb nehmen.

Zweihand-Betätigung

Die Heckenschere kann nur mit beiden Händen gleichzeitig betätigt werden.

Symbole am Gerät



Achtung! Besondere Vorsicht bei der Handhabung.



Vor Inbetriebnahme Betriebsanleitung lesen!

	Dritte aus dem Gefahrenbereich fernhalten.
	Gerät vor Regen und Nässe schützen
	Augen- und Gehörschutz tragen.
	Den Akku herausnehmen bevor eine Einstellung oder eine Reinigung am Gerät vorgenommen wird oder das Gerät eine Zeit lang unbeaufsichtigt bleibt.

PRODUKTÜBERSICHT

Die Produktübersicht (1) gibt einen Überblick über das Gerät.

1-1	Schneidmesser
1-2	Schrauben für Montage des Handschutzes
1-3	Handschutz
1-4	vorderer Griffbügel mit Schalttaste
1-5	Wasserwaage
1-6	hinterer Griffbügel mit Schalttaste
1-7	Akku mit Arretierung
1-8	Ladegerät mit Netzstecker
1-9	Spannbolzen
1-10	Schutzabdeckung Schneidmesser
1-11	Bedienungsanleitung

HT 18V Li	
Messerslänge	510 mm
Schnittstärke	15 mm
Gesamtgewicht	2,8 kg
Vibrationswerte am Griff *	4,8 m/s ² K ± 1,5 m/s ²

Isolationsklasse	 / III
Leerlaufhubzahl	2200 min ⁻¹
Schalldruckpegel	LpA 90 dB(A) ± 2 dB(A)

Akku Lithium-Ionen	
Nennspannung	18 V
Kapazität	1,3 Ah (Lithium-Ion)
Ladezeit	200 min
Betriebsdauer pro Akkuladung	ca. 25 min.

Ladegerät	
Ladestrom	Input: 100-240V~50/60Hz 14W Output: 20V —500mA
Zulässiger Ladetemperaturbereich	5 - 45 °C

Technische Daten

Technische Daten gemäß folgender Normen:
Schalleistungs- und Schallenergiepegel nach DIN EN ISO 3744

Messung mechanischer Schwingungen am Handgriff nach EN 28662-1



Die angegebenen Werte sind nach einem genormten Prüfverfahren ermittelt worden und können verwendet werden, um verschiedene Elektrowerkzeuge miteinander zu vergleichen.

Zudem eignen sich diese Werte, um Belastungen für den Benutzer, die durch Vibrationen entstehen, im Voraus einschätzen zu können.

**WARNUNG!**

Abhängig davon, wie das Elektrowerkzeug eingesetzt wird, können die tatsächlichen Vibrationswerte von den angegebenen abweichen.

Ergreifen Sie Maßnahmen, um sich gegen Vibrationsbelastungen zu schützen. Berücksichtigen Sie dabei den gesamten Arbeitsablauf, also auch Zeitpunkte, zu denen das Elektrowerkzeug ohne Last arbeitet oder ausgeschaltet ist.

Geeignete Maßnahmen umfassen unter anderem eine regelmäßige Wartung und Pflege des Elektrowerkzeuges und der Werkzeugaufsätze, Warmhalten der Hände, regelmäßige Pausen sowie eine gute Planung der Arbeitsabläufe.

**WARNUNG!**

Gehörschutz tragen um Gehörschäden vorzubeugen.

**ACHTUNG!**

Lesen Sie alle Sicherheitshinweise und Anweisungen.

Versäumnisse bei der Einhaltung der Sicherheitshinweise und Anweisungen können elektrischen Schlag, Brand und/oder schwere Verletzungen verursachen.

**ACHTUNG!**

Bewahren Sie alle Sicherheitshinweise und Anweisungen für die Zukunft auf.

Der in den Sicherheitshinweisen verwendete Begriff "Elektrowerkzeug" bezieht sich auf netzbetriebene Elektrowerkzeuge (mit Netzkabel) und auf akkubetriebene Elektrowerkzeuge (ohne Netzkabel).

**ACHTUNG!**

Gerät nur in technisch einwandfreiem Zustand benutzen!

Gerät, Kabel und Stecker vor jedem Gebrauch auf Beschädigungen prüfen, beschädigte Teile müssen in einer Fachwerkstatt repariert oder ersetzt werden.

**ACHTUNG!****Verletzungsgefahr!**

Sicherheits- und Schutzeinrichtungen dürfen nicht außer Kraft gesetzt werden.

**ACHTUNG!****Gefahr durch Strom!**

Stecker sofort vom Netz trennen, wenn die Leitung beschädigt oder durchtrennt wurde!

ALLGEMEINE SICHERHEITSHINWEISE FÜR ELEKTROWERKZEUGE

Arbeitsplatzsicherheit

- **Halten Sie Ihren Arbeitsbereich sauber und gut beleuchtet.** *Unordnung oder unbeleuchtete Arbeitsbereiche können zu Unfällen führen.*
- **Arbeiten Sie mit dem Elektrowerkzeug nicht in explosionsgefährdeter Umgebung, in der sich brennbare Flüssigkeiten, Gase oder Stäube befinden.** *Elektrowerkzeuge erzeugen Funken, die den Staub oder die Dämpfe entzünden können.*
- **Halten Sie Kinder und andere Personen während der Benutzung des Elektrowerkzeugs fern.** *Bei Ablenkung können Sie die Kontrolle über das Gerät verlieren.*

Elektrische Sicherheit

- **Der Anschlussstecker des Elektrowerkzeuges muss in die Steckdose passen. Der Stecker darf in keiner Weise verändert werden. Verwenden Sie keine Adapterstecker gemeinsam mit Schutzgeerdeten Elektrowerkzeugen.** *Unveränderte Stecker und passende Steckdosen verringern das Risiko eines elektrischen Schlages*
- **Vermeiden Sie Körperkontakt mit geerdeten Oberflächen wie von Rohren, Heizungen, Herden und Kühlschränken.** *Es besteht ein erhöhtes Risiko durch elektrischen Schlag, wenn Ihr Körper geerdet ist.*
- **Halten Sie Elektrowerkzeuge von Regen oder Nässe fern.** *Das Eindringen von Wasser in ein Elektrowerkzeug erhöht das Risiko eines elektrischen Schlages.*

- **Zweckentfremden Sie das Kabel nicht, um das Elektrowerkzeug zu tragen, aufzuhängen oder um den Stecker aus der Steckdose zu ziehen.** Halten Sie das Kabel fern von Hitze, Öl, scharfen Kanten oder sich bewegendem Geräteteilen. *Beschädigte oder verwickelte Kabel erhöhen das Risiko eines elektrischen Schlages.*
- **Wenn Sie mit einem Elektrowerkzeug im Freien arbeiten, verwenden Sie nur Verlängerungskabel, die auch für den Außenbereich geeignet sind.** *Die Anwendung eines für den Außenbereich geeigneten Verlängerungskabels verringert das Risiko eines elektrischen Schlages.*
- **Wenn der Betrieb des Elektrowerkzeuges in feuchter Umgebung nicht vermeidbar ist, verwenden Sie einen Fehlerstromschutzschalter.** *Der Einsatz eines Fehlerstromschutzschalters vermindert das Risiko eines elektrischen Schlages.*

Sicherheit von Personen

- **Seien Sie aufmerksam, achten Sie darauf, was Sie tun, und gehen Sie mit Vernunft an die Arbeit mit einem Elektrowerkzeug.** Benutzen Sie kein Elektrowerkzeug, wenn Sie müde sind oder unter dem Einfluss von Drogen, Alkohol oder Medikamenten stehen. *Ein Moment der Unachtsamkeit beim Gebrauch des Elektrowerkzeuges kann zu ernsthaften Verletzungen führen.*
- **Tragen Sie geeignete Kleidung.** Tragen Sie keine weite Kleidung oder Schmuck. Halten Sie Haare, Kleidung und Handschuhe fern von sich bewegendem Teilen. *Lockere Kleidung, Schmuck oder lange Haare können von beweglichen Teilen erfasst werden.*
- **Tragen Sie persönliche Schutzausrüstung und immer eine Schutzbrille.** *Das Tragen persönlicher Schutzausrüstung, wie Staubmaske, rutschfeste Sicherheitsschuhe, Schutzhelm oder Gehörschutz, je nach Art und Einsatz des Elektrowerkzeuges, verringert das Risiko von Verletzungen.*

- **Vermeiden Sie eine unbeabsichtigte Inbetriebnahme.** Vergewissern Sie sich, dass das Elektrowerkzeug ausgeschaltet ist, bevor Sie es an die Stromversorgung anschließen, es aufnehmen oder tragen. *Wenn Sie beim Tragen des Elektrowerkzeuges den Finger am Schalter haben oder das Gerät eingeschaltet an die Stromversorgung anschließen, kann dies zu Unfällen führen.*
- **Entfernen Sie Einstellwerkzeuge oder Schraubenschlüssel, bevor Sie das Elektrowerkzeug einschalten.** *Ein Werkzeug oder Schlüssel, der sich in einem drehenden Geräteteil befindet, kann zu Verletzungen führen.*
- **Vermeiden Sie eine abnormale Körperhaltung.** Sorgen Sie für einen sicheren Stand und halten Sie jederzeit das Gleichgewicht. *Dadurch können Sie das Elektrowerkzeug in unerwarteten Situationen besser kontrollieren.*
- **Wenn Staubabsaug- und -auffangeinrichtungen montiert werden können, vergewissern Sie sich, dass diese angeschlossen sind und richtig verwendet werden.** *Verwendung einer Staubabsaugung kann Gefährdungen durch Staub verringern.*

Verwendung und Behandlung des Elektrowerkzeuges

- **Überlasten Sie das Gerät nicht.** Verwenden Sie für Ihre Arbeit das dafür bestimmte Elektrowerkzeug. *Mit dem passenden Elektrowerkzeug arbeiten Sie besser und sicherer im angegebenen Leistungsbeereich.*
- **Benutzen Sie kein Elektrowerkzeug, dessen Schalter defekt ist.** *Ein Elektrowerkzeug, das sich nicht mehr ein- oder ausschalten lässt, ist gefährlich und muss repariert werden.*
- **Ziehen Sie den Stecker aus der Steckdose und/oder entfernen Sie den Akku, bevor Sie Geräteeinstellungen vornehmen, Zubehörteile wechseln oder das Gerät weglegen.** *Diese Vorsichtsmaßnahme verhindert den unbeabsichtigten Start des Elektrowerkzeuges.*

- **Bewahren Sie unbenutzte Elektrowerkzeuge außerhalb der Reichweite von Kindern auf. Lassen Sie Personen das Gerät nicht benutzen, die mit diesem nicht vertraut sind oder diese Anweisungen nicht gelesen haben.** *Elektrowerkzeuge sind gefährlich, wenn sie von unerfahrenen Personen benutzt werden.*
- **Pflegen Sie Elektrowerkzeuge mit Sorgfalt. Kontrollieren Sie, ob bewegliche Teile einwandfrei funktionieren und nicht klemmen, ob Teile gebrochen oder so beschädigt sind, dass die Funktion des Elektrowerkzeuges beeinträchtigt ist. Lassen Sie beschädigte Teile vor dem Einsatz des Gerätes reparieren. Viele Unfälle haben ihre Ursache in schlecht gewarteten Elektrowerkzeugen.**
- **Halten Sie Schneidwerkzeuge scharf und sauber.** *Sorgfältig gepflegte Schneidwerkzeuge mit scharfen Schneidkanten verklemmen sich weniger und sind leichter zu führen.*
- **Verwenden Sie Elektrowerkzeug, Zubehör, Einsatzwerkzeuge usw. entsprechend diesen Anweisungen. Berücksichtigen Sie dabei die Arbeitsbedingungen und die auszuführende Tätigkeit. Der Gebrauch von Elektrowerkzeugen für andere als die vorgesehenen Anwendungen kann zu gefährlichen Situationen führen.**

Verwendung und Behandlung des Akkuwerkzeugs

- **Laden Sie die Akkus nur in Ladegeräten auf, die vom Hersteller empfohlen werden.** *Für ein Ladegerät, das für eine bestimmte Art von Akkus geeignet ist, besteht Brandgefahr, wenn es mit anderen Akkus verwendet wird.*
- **Verwenden Sie nur die dafür vorgesehenen Akkus in den Elektrowerkzeugen.** *Der Gebrauch von anderen Akkus kann zu Verletzungen und Brandgefahr führen.*
- **Halten Sie den nicht benutzen Akku fern von Büroklammern, Münzen, Schlüsseln, Nägeln, Schrauben, oder anderen kleinen Metallgegenständen, die eine Überbrückung der Kontakte verursachen könnten.** *Ein Kurzschluss zwischen den Akkukontakten kann Verbrennungen oder Feuer zur Folge haben.*

- **Bei falscher Anwendung kann Flüssigkeit aus dem Akku austreten. Kontakt mit der Flüssigkeit vermeiden. Bei zufälligem Kontakt mit Wasser abspülen. Wenn die Flüssigkeit in die Augen kommt, zusätzlich ärztliche Hilfe in Anspruch nehmen.** *Austretende Akkuflüssigkeit kann zu Hautreizungen oder Verbrennungen führen.*

Service

- **Lassen Sie Ihr Elektrowerkzeug zu ihrer Sicherheit nur von qualifiziertem Fachpersonal und mit Original-Ersatzteilen reparieren.** *Damit wird sichergestellt, dass die Sicherheit des Elektrowerkzeuges erhalten bleibt.*

Sicherheitshinweise für Heckenscheren

- **Halten Sie alle Körperteile vom Schneidmesser fern. Versuchen Sie nicht, bei laufendem Messer Schnittgut zu entfernen oder zu schneidendes Material festzuhalten. Entfernen Sie eingeklemmtes Schnittgut nur bei ausgeschaltetem Gerät.** *Ein Moment der Unachtsamkeit bei Benutzung der Heckenschere kann zu schweren Verletzungen führen.*
- **Tragen Sie die Heckenschere am Griff bei stillstehendem Messer. Bei Transport oder Aufbewahrung der Heckeschere stets die Schutzabdeckung aufziehen.** *Sorgfältiger Umgang mit dem Gerät verringert die Verletzungsgefahr durch das Messer.*
- **Halten Sie das Elektrowerkzeug an den isolierten Griffflächen, da das Schneidmesser in Berührung mit verborgenen Stromleitungen kommen kann.** *Der Kontakt des Schneidmessers mit einer spannungsführenden Leitung kann metallene Geräteteile unter Spannung setzen und zu einem elektrischen Schlag führen.*

Sicherheitshinweise Akku und Ladegerät



VORSICHT!

Achtung - Brand- und Explosionsgefahr!

- Gerät nicht öffnen. Es besteht Kurzschlussgefahr.
- Gerät nicht ins offene Feuer werfen.
- Gerät vor Hitze und direkter Sonneneinstrahlung schützen.

- Vor jeder Benutzung des Ladegerätes, Gehäuse, Stecker und Kabel auf Beschädigungen überprüfen.
- Das Ladegerät nicht benutzen, wenn es beschädigt ist.
- Ladegerät nicht öffnen! Ladegerät bei Defekt austauschen.
- Gerät, Akku und Ladegerät vor Feuchtigkeit schützen. Nur in Räumen laden.
- Elektrowerkzeug nur von qualifiziertem Fachpersonal reparieren lassen und nur mit Original-Ersatzteilen. *Damit wird sichergestellt, dass die Sicherheit des Gerätes erhalten bleibt.*

Sicherheitshinweise zur Bedienung

- Gerät immer beidhändig bedienen.
- Körper und Kleidung vom Schneidwerk fernhalten.
- Schnittgut nur bei stehendem Motor entfernen.
- Beim Verlassen / Transport des Gerätes:
 - Gerät ausschalten
 - Schutzabdeckung aufstecken
 - Akku entfernen
- Gerät nie am Schneidmesser anfassen
- Gerät nur am Griff tragen.
- Durchsuchen Sie vor der Arbeit die zu schneidende Hecke auf verborgene Objekte, wie z.B.: Drahtzäune, um Verletzungen zu vermeiden.
- Gerät in regelmäßigen Zeitabständen auf ordnungsgemäßen Zustand überprüfen.
- Keine Reinigungs- bzw. Lösungsmittel verwenden. Das Gerät kann damit irreparabel beschädigt werden.
- Nach dem Gebrauch Akku entfernen und Maschine auf Beschädigung überprüfen.
- Elektrische Störungen nur von autorisierten Fachwerkstätten beheben lassen.



WARNUNG!

Dieses Elektrowerkzeug erzeugt während des Betriebs ein elektromagnetisches Feld. Dieses Feld kann unter bestimmten Umständen aktive oder passive medizinische Implantate beeinträchtigen.

Um die Gefahr von ernsthaften oder tödlichen Verletzungen zu verringern, empfehlen wir Personen mit medizinischen Implantaten ihren Arzt und den Hersteller vom medizinischen Implantat zu konsultieren, bevor das Elektrowerkzeug bedient wird.

MONTAGE



ACHTUNG!

Das Gerät darf erst nach vollständiger Montage betrieben werden.



ACHTUNG!

Akku erst einsetzen, wenn das Gerät vollständig zusammengebaut ist.

Heckenschere starten

1. Handschutz (2-1) mit beiliegenden Schrauben (2-2) am Gehäuse befestigen.
2. Griffbügel (3-1) leicht auseinander ziehen und auf das Gehäuse stecken. Die Verzahnung (3-2) muss einrasten.
3. Spannbolzen durch Griffbügel und Gehäuse stecken und festschrauben (3-3).

INBETRIEBNAHME



ACHTUNG!

Vor Inbetriebnahme immer eine Sichtkontrolle durchführen.



ACHTUNG!

Keine beschädigten Akkus verwenden. Brandgefahr!



VORSICHT!

Brand- und Explosionsgefahr!

Ladegerät erwärmt sich beim Ladevorgang. Nicht auf leicht brennbaren Untergrund oder in brennbarer Umgebung betreiben.

Akku laden



Der mitgelieferte Akku ist teilgeladen! Den Akku vor dem ersten Gebrauch vollständig aufladen.

Der Akku kann in jedem beliebigen Ladestadium geladen werden. Eine Unterbrechung des Ladens schadet dem Akku nicht.



Der Akku ist durch eine Versorgungsspannung vor Überladen geschützt und kann somit einige Zeit am Stromnetz angeschlossen bleiben.

1. Ladegerät (1-5) ohne Akku (1-4) am Stromnetz anschließen. LED am Stecker-Netzteil leuchtet grün.
2. Akku in Ladegerät stecken. LED an Stecker-Netzteil leuchtet rot. Ladevorgang beginnt.



Der Temperaturbereich für den Ladebetrieb soll zwischen 5 °C und +45 °C liegen.

Die Ladezeit bei Vollaufladung beträgt max. 200 Minuten. Verkürzt sich die Betriebszeit des Akkus wesentlich trotz Vollaufladung, ist der Akku verbraucht und gegen einen neuen Original-Akku auszuwechseln.

3. Der Ladevorgang ist beendet, wenn die LED am Stecker-Netzteil grün leuchtet - Akku ist voll geladen.
4. Ladegerät vom Stromnetz abziehen.
5. Akku aus dem Ladegerät entnehmen.

Akku einsetzen

1. Arretierung drücken.
2. Akku auf die Führung schieben, bis die Kontaktbuchse am Akku fest auf dem Kontaktstecker des Gerätes sitzt.

BEDIENUNG

Heckenschere starten

1. Einen sicheren Stand einnehmen.
2. Mit einer Hand den vorderen Griff, anschließend mit der anderen Hand den hinteren Griff umfassen.
3. Drücken Sie beide Schalttasten der Griffbügel (5); das Gerät läuft an.

4. Halten Sie während des Arbeitens beide Schalttasten gedrückt.
5. Sobald eine Schalttaste losgelassen wird, schaltet die Heckenschere ab.

ARBEITSHINWEISE

- Die eingebaute Wasserwaage (1-5) erleichtert einen geraden Schnitt
- Immer zuerst beide Seiten einer Hecke und anschließend die Oberseite schneiden. So kann kein Schnittgut in noch nicht bearbeitete Bereiche fallen (9).
- Hecken sollten immer trapezförmig geschnitten werden. Dies verhindert das Auskahlen der unteren Äste
- Schnittgut nur bei stehendem Motor entfernen.
- Beim Verlassen / Transport des Gerätes:
 - Gerät ausschalten
 - Schutzabdeckung aufstecken
 - Akku entfernen
- Nach dem Gebrauch Akku entnehmen und Gerät auf Schäden überprüfen.

WARTUNG UND PFLEGE



ACHTUNG!

Reparaturarbeiten dürfen nur kompetente Fachbetriebe oder unsere AL-KO Servicestellen durchführen.



ACHTUNG!

Vor allen Arbeiten am Gerät den Akku entfernen.



VORSICHT!

Verletzungsgefahr!

Bei Wartungs- und Pflegearbeiten am Schneidmesser immer Arbeitshandschuhe tragen!

1. Reinigen Sie nach jedem Einsatz Schneidmesser und Gehäuse mit einer Bürste oder einem Tuch. Kein Wasser und/oder aggressive Reinigungsmittel verwenden - Korrosionsgefahr!
2. Ölen Sie den Messerbalken mit einem geeigneten Schutzzöl leicht ein.
3. Prüfen Sie den festen Sitz aller Schrauben.
4. Schneidmesser regelmäßig überprüfen. AL-KO Servicestelle aufsuchen bei:

- Defektem Schneidmesser
- Stumpfen Schneidmesser
- Übermäßigem Verschleiß

LAGERUNG



Der Messerschutz kann als Halterung für die Heckenschere an der Wand angebracht werden (8).

Auf festen Sitz der Schrauben achten!

- Gerät und seine Zubehörteile nach jeder Benutzung reinigen.
- Gerät nur mit aufgesteckter Schutzabdeckung lagern.
- Gerät unzugänglich für Kinder und unbefugte Personen lagern.
- Gerät an einem trockenen, frostsicheren Ort lagern.
- Gerät mit Vorhängeschloss* sichern.

* Nicht im Lieferumfang enthalten

Lagerung Akku und Ladegerät

- Akku an einem trockenen, frostfreien Ort bei einer Umgebungstemperatur zwischen 0 °C und +35 °C mit einem Ladezustand von ca. 40 - 60% lagern
- Nach 6 Monaten Lagerung den Akku ca. 2 Stunden nachladen
- Akku nicht in der Nähe metallischer oder säurehaltiger Gegenstände lagern - Kurzschlussgefahr!

ENTSORGUNG



Ausgediente Geräte, Batterien oder Akkus nicht über den Hausmüll entsorgen!

Verpackung, Gerät und Zubehör sind aus recyclingfähigen Materialien hergestellt und entsprechend zu entsorgen.

- Der Benutzer ist zur Rückgabe der Batterien und Akkus verpflichtet. Die Entsorgung kann durch den Fachhandel oder durch Entsorgungsstellen erfolgen.
- Akku nur im entladenen Zustand entsorgen.

HILFE BEI STÖRUNGEN

Störung	Mögliche Ursache	Lösung
Motor läuft nicht	Motorschutzschalter hat abgeschaltet Akku entladen	Warten, bis der Motorschutzschalter den Trimmer wieder einschaltet. Akku laden
Gerät arbeitet mit Unterbrechungen	Ein/Aus Schalter defekt Interner Fehler	AL-KO Servicestelle aufsuchen
Motor läuft, Messer bleiben stehen	Interner Fehler	AL-KO Servicestelle aufsuchen
Messer werden heiß	Fehlende Schmierung Messer stumpf Scharten im Messer	Messer leicht ölen AL-KO Servicestelle aufsuchen AL-KO Servicestelle aufsuchen
Akku-Betriebszeit fällt deutlich ab	Gras zu hoch oder zu feucht Schnitthöhe zu gering Akku entladen, da längere Zeit nicht genutzt Lebensdauer des Akkus verbraucht	Trocknen lassen, Schnitt höher einstellen Schnitt höher einstellen Akku laden Akku ersetzen. Nur Original-Zubehör vom Hersteller verwenden
Akku lässt sich nicht laden	Ladestecker oder Kontaktbuchse verschmutzt Akku oder Ladegerät defekt	Ersatzteile nach Ersatzteilkarte bestellen



Bei Störungen, die nicht in dieser Tabelle aufgeführt sind oder die Sie nicht selbst beheben können, wenden Sie sich bitte an unseren zuständigen Kundendienst.

GARANTIE

Etwaige Material- oder Herstellungsfehler am Gerät beseitigen wir während der gesetzlichen Verjährungsfrist für Mängelansprüche entsprechend unserer Wahl durch Reparatur oder Ersatzlieferung. Die Verjährungsfrist bestimmt sich jeweils nach dem Recht des Landes, in dem das Gerät gekauft wurde.

Unsere Garantiezusage gilt nur bei:

- beachten dieser Bedienungsanleitung
- sachgemäßer Behandlung
- verwenden von Original-Ersatzteilen

Die Garantie erlischt bei:

- eigenmächtigen Reparaturversuchen
- eigenmächtigen technischen Veränderungen
- nicht bestimmungsgemäßer Verwendung

Von der Garantie ausgeschlossen sind:

- Lackschäden, die auf normale Abnutzung zurückzuführen sind
- Verschleißteile, die auf der Ersatzteilkarte mit Rahmen [xxx xxx (x)] gekennzeichnet sind
- Verbrennungsmotoren (hier gelten die Garantiebestimmungen der jeweiligen Motorenhersteller)

Die Garantiezeit beginnt mit dem Kauf durch den ersten Endabnehmer. Maßgebend ist das Datum auf dem Kaufbeleg. Wenden Sie sich bitte mit dieser Erklärung und dem Original-Kaufbeleg an Ihren Händler oder die nächste autorisierte Kundendienststelle. Die gesetzlichen Mängelansprüche des Käufers gegenüber dem Verkäufer bleiben durch diese Erklärung unberührt.

EG-KONFORMITÄTSERKLÄRUNG

Hiermit erklären wir, dass dieses Produkt in der von uns in Verkehr gebrachten Ausführung, den Anforderungen der harmonisierten EU-Richtlinien, EU-Sicherheitsstandards und den produktspezifischen Standards entspricht.

Produkt	Hersteller	Bevollmächtigter
Akku-Heckenschere	AL-KO Geräte GmbH	Andreas Hedrich
Typ	Ichenhauser Str. 14	Ichenhauser Str. 14
HT 18V Li	D-89359 Kötz	D-89359 Kötz
Seriennummer	EU-Richtlinien	Harmonisierte Normen
G2402405	2006/42/EC	EN 60745-1
	2014/35/EU	EN 60745-2-15
Schalleistungspegel	2014/30/EU	ISO 10517
EN ISO 3744	2000/14/EC	EN 60335-1
gemessen / garantiert	2011/65/EU	EN 60335-2-29
90 / 92 dB(A)		EN 55014-1
		EN 55014-2
		EN 61000-3-2
		EN 61000-3-3
	Konformitätsbewertung	Kötz, 23.06.2016
	2000/14/EG Anhang V	

Wolfgang Hergeth
Managing Director

ORIGINAL OPERATING INSTRUCTIONS

Contents

About this handbook.....	14
Product description.....	14
Product overview.....	15
General safety instructions for electrical power tools.....	16
Assembly.....	19
Startup.....	19
Operation.....	19
Information on working.....	19
Maintenance and care.....	20
Storage.....	20
Disposal.....	20
Troubleshooting.....	20
Warranty.....	21
EC Declaration of Conformity.....	22

PRODUCT DESCRIPTION

Designated use

This appliance is intended for trimming a lawn in non-commercial applications. Any use not in accordance with this designated use shall be regarded as misuse.

Possible misuse

- Safety equipment must not be removed or bypassed, e.g. by tying down the switches on the hand grips
- Do not use the machine in the rain
- Do not use the machine in the rain or on wet hedges and bushes



CAUTION!

The equipment is intended for domestic use only.

Safety and protective equipment

Child protection

The hole (5 mm) on the motor protection switch is provided for a padlock*. The padlock prevents the appliance from being switched on inadvertently.

* *Not included in the scope of delivery*

ABOUT THIS HANDBOOK

- Read this documentation before starting up the machine. This is a precondition for safe working and flawless operation.
- Observe the safety warnings in this documentation and on the product.
- This documentation is a permanent integral part of the product described and must be passed on to the new owner if the product is sold.

Explanation of symbols



CAUTION!

Following these safety warnings carefully can prevent personal injury and/or material damage.



Special instructions for greater ease of understanding and improved handling.



CAUTION!

Risk of injury!

Safety and protective devices should not be disabled.

Handguard



CAUTION!



Risk of injury if the handguard is not installed!

Never start up the machine without the handguard.

Two-hand operation

The hedge trimmer can only be operated using both hands at the same time.

Symbols on the machine

	Important! Take particular care during handling.
	Read the operating instructions before starting operation!

	Keep other people out of the danger area.
	Protect the appliance against rain and moisture
	Wear protective glasses and ear defenders.
	Remove the battery before any adjustment or cleaning of the equipment is made or when the device is left unattended for a while.

PRODUCT OVERVIEW

The product overview (1) provides an overview of the appliance.

1-1	Blade
1-2	Screws for fastening the handguard
1-3	Handguard
1-4	Front hand grip with switch
1-5	Spirit level
1-6	Rear hand grip with switch
1-7	Battery with battery lock
1-8	Charger with mains plug
1-9	Clamping bolt
1-10	Blade cover
1-11	Operating instructions

	HT 18V Li
Blade length	510 mm
Cutting thickness	15 mm
Total weight	2,8 kg
Vibrations measured at hand grip *	4,8 m/s ² K ± 1,5 m/s ²

Insulation class	/ III
Stroke rate at no load	2200 min ⁻¹
Noise level	LpA 90 dB(A) ± 2 dB(A)

Battery type lithium ion	
Voltage	18 V
Battery rating	1,3 Ah (lithium ion)
Charging time	200 min
Run time per battery	appr. 25 min.

Battery charger	
Charging current	Input: 100-240V~50/60Hz 14W Output: 20V --- 500mA
Allowable charging temperature range	5 - 45 °C

Technical data

Technical data acc. to the following standards:
sound pressure and sound energy level acc. to DIN EN ISO 3744

Measurement of mechanical vibration at the hand grip acc. to EN 28662-1

The specified values have been established based on a standardised test process and can be used for comparing different electrical tools with one another. In addition, these values are suitable for estimating in advance the loads to which the user is exposed due to vibration.

**WARNING!**

The actual vibration values may differ from those specified, depending on what the electrical tool is used for.

Take measures to protect yourself against vibration loads. In doing so, take account of the entire working process, i.e. also times during which the electrical tool is operating without load, or is switched off.

Suitable measures include regular maintenance and care of the electrical tool and the tool attachments, keeping your hands warm, taking regular breaks and planning the working sequences effectively.

**WARNING!**

Wear ear defenders to prevent impairment of hearing.

**CAUTION!**

Read all safety warnings and all instructions.

Failure to follow the warnings and instructions may result in electric shock, fire and/ or serious injury.

**CAUTION!**

Save all warnings and instructions for future reference.

The term "power tool" in the warnings refers to your mainsoperated (corded) power tool or battery-operated (cordless) power tool.

**CAUTION!**

Use the equipment only if it is in correct operating condition!

Before using, check the machine, cable and plug for damage; any damaged parts must be repaired or replaced at a specialised repair centre.

**CAUTION!****Risk of injury!**

Safety and protective devices should not be disabled.

**CAUTION!****Gefahr durch Strom!**

Immediately disconnect the plug from the mains if the cable is damaged or severed!

GENERAL SAFETY INSTRUCTIONS FOR ELECTRICAL POWER TOOLS

Work area safety

- **Keep work area clean and well lit.** *Cluttered and dark areas invite accidents.*
- **Do not work with the power tool in a hazardous environment where are flammable liquids, gases or dusts.** *Power tools create sparks which may ignite the dust or fumes.*
- **Keep children and bystanders away while operating a machine.** *Distractions can cause you to lose control.*

Electrical safety

- **Power tool plugs must match the outlet. Never modify the plug in any way. Do not use any adapter plugs with earthed (grounded) power tools.** *Unmodified plugs and matching outlets will reduce risk of electric shock.*
- **Avoid body contact with earthed or grounded surfaces, such as pipes, radiators, ranges and refrigerators.** *There is an increased risk of electric shock if your body is earthed or grounded.*
- **Do not expose power tools to rain or wet conditions.** *Water entering a power tool will increase the risk of electric shock.*
- **Do not abuse the cord. Never use the cord for carrying, pulling or unplugging the power tool. Keep cord away from heat, oil, sharp edges and moving parts.** *Damaged or entangled cords increase the risk of electric shock.*
- **When operating a power tool outdoors, use an extension cord suitable for outdoor use.** *Use of a cord suitable for outdoor use reduces the risk of electric shock.*
- **If operating a power tool in a damp location is unavoidable, use a residual current device (RCD) protected supply.** *Use of an RCD reduces the risk of electric shock.*

Personal safety

- **Stay alert, watch what you are doing and use commonsense when operating a power tool. Do not use a power tool while you are tired or under the influence of drugs, alcohol or medication. A moment of inattention while operating power tools may result in serious personal injury.**
 - **Dress properly. Do not wear loose clothing or jewellery. Keep your hair, clothing and gloves away from moving parts. Loose clothes, jewellery or long hair can be caught in moving parts.**
 - **Use personal protective equipment. Always wear eye protection. Protective equipment such as dust mask, non-skid safety shoes, hard hat, or hearing protection used for appropriate conditions will reduce personal injuries.**
 - **Prevent unintentional starting. Ensure the switch is in the off-position before connecting to power source and/or battery pack, picking up or carrying the tool. Carrying power tools with your finger on the switch or energising power tools that have the switch on invites accidents.**
 - **Remove any adjusting key or wrench before turning the power tool on. Remove any adjusting key or wrench before turning the power tool on.**
 - **Do not overreach. Keep proper footing and balance at all times. This enables better control of the power tool in unexpected situations.**
 - **If devices are provided for the connection of dust extraction and collection facilities, ensure these are connected and properly used. Use of dust collection can reduce dust-related hazards.**
- **Disconnect the plug from the power source and/or the battery pack from the power tool before making any adjustments, changing accessories, or storing power tools. Such preventive safety measures reduce the risk of starting the power tool accidentally.**
 - **Store idle power tools out of the reach of children and do not allow persons unfamiliar with the power tool or these instructions to operate the power tool. Power tools are dangerous in the hands of untrained users.**
 - **Maintain power tools. Check for misalignment or binding of moving parts, breakage of parts and any other condition that may affect the power tool's operation. If damaged, have the power tool repaired before use. Many accidents are caused by poorly maintained power tools.**
 - **Keep cutting tools sharp and clean. Properly maintained cutting tools with sharp cutting edges are less likely to bind and are easier to control.**
 - **Use the power tool, accessories and tool bits etc. in accordance with these instructions, taking into account the working conditions and the work to be performed. Use of the power tool for operations different from those intended could result in a hazardous situation.**

Battery tool use and care**Power tool use and care**

- **Do not force the power tool. Use the correct power tool for your application. The correct power tool will do the job better and safer at the rate for which it was designed.**
 - **Do not use the power tool if the switch does not turn it on and off. Any power tool that cannot be controlled with the switch is dangerous and must be repaired.**
- **Recharge only with the charger specified by the manufacturer. A charger that is suitable for one type of battery pack may create a risk of fire when used with another battery pack.**
 - **Use power tools only with specifically designated battery packs. Use of any other battery packs may create a risk of injury and fire.**
 - **When battery pack is not in use, keep it away from other metal objects, like paper clips, coins, keys, nails, screws or other small metal objects, that can make a connection from one terminal to another. Shorting the battery terminals together may cause burns or a fire.**

- **Under abusive conditions, liquid may be ejected from the battery; avoid contact. If contact accidentally occurs, flush with water. If liquid contacts eyes, additionally seek medical help. Liquid ejected from the battery may cause irritation or burns.**

Service

- **Have your power tool serviced by a qualified repair person using only identical replacement parts. This will ensure that the safety of the power tool is maintained.**

Hedge trimmer safety warnings

- **Keep all parts of the body away from the cutter blade. Do not remove cut material nor hold material to be cut when blades are moving. Make sure the switch is off when clearing jammed material. A moment of inattention while operating the hedge trimmer may result in serious personal injury.**
- **Carry the hedge trimmer by the handle with the cutter blade stopped. When transporting or storing the hedge trimmer always fit the cutting device cover. Proper handling of the hedge trimmer will reduce possible personal injury from the cutter blades.**
- **Hold the power tool by insulated gripping surfaces only, because the cutter blade may contact hidden wiring or its own cord. Cutter blades contacting a "live" wire may make exposed metal parts of the power tool "live" and could give the operator an electric shock.**

Safety notes for battery and charger

Safety notes for battery and charger



CAUTION!

Caution - Risk of fire and explosion!

- Do not open the appliance. Danger of short circuit.
 - Do not put the appliance onto an open fire.
 - Protect the appliance against heat and direct sunlight.
- Each time before using the charger, check the housing, plug and cable for damage.
 - Do not use the charger if it is damaged.
 - Do not open the charger! Renew the charger if it is defective.

- Protect the appliance, battery and charger against moisture. Only charge indoors.
- Only have electrical appliances repaired by qualified electricians, and only using genuine spare parts. *This ensures that the appliance remains safe.*

Safety instructions for operation

- Always operate the appliance with two hands.
- Keep body and clothing away from cutting parts.
- Make sure the motor is stopped before you remove any cuttings.
- When leaving unattended / transporting the machine:
 - Switch the machine off
 - Push on the safety cover
 - Remove the battery
- Never hold the machine by the blade
- Only carry the machine by the hand grip
- Before starting work search for hidden objects, such as wire fences in the hedge to avoid injuries.
- Regularly check the appliance is in good working order.
- Do not use any cleaning agents or solvents. They can cause irreparable damage to the appliance.
- After use, remove the battery and check the machine for damage.
- Electrical malfunctions are only allowed to be rectified by authorised specialist workshops.



WARNING!

The power tool generate a powerful electromagnetic field when in use. Under certain circumstances this electromagnetic field may influence active or passive implants.

To reduce the risk of serious or fatal injuries, we recommend persons with implants for medical reasons to consult the respective physician or the manufacturer of the medical device before using the power tool.

ASSEMBLY



CAUTION!

The machine must not be put in operation before it has been assembled completely.



CAUTION!

Do not insert the battery until the appliance has been completely assembled.

Mounting hand guard and grip

1. Fasten handguard (2-1) with enclosed screws (2-2) on the housing.
2. Pull apart easily front hand grip (3-1) and put it on the housing. The interlocking (3-2) must snap.
3. Pass clamping bolt through hand grip and housing and fasten it (3-3).

STARTUP



CAUTION!

Always perform a visual check prior to start-up.



CAUTION!

Do not use damaged batteries. Danger of fire!



CAUTION!

Danger of explosion and fire!

The charger heats up during charging. Do not place it on a flammable surface or in a flammable environment.

Charging the battery



The battery is supplied partially charged! Fully charge the battery before the first use.

The battery can be charged in any charge level. Interrupting charging does not damage the battery.



The battery is protected against excessive charging by a supply voltage control function, which means it can be left connected to the mains for some time.

1. Connect the charger (1-5) to the mains without the battery (1-4). The LED on the mains adapter lights up green.
2. Connect the battery to the charger. The LED on the mains adapter lights up red. Charging starts.



The temperature range for charging should be between 5 and +45 °C.

The charging time for a full charge is max. 200 minutes. If the operating time of the battery is significantly shorter in spite of full charging, this indicates the battery service life has expired and it must be replaced by a new, genuine battery.

3. The charging process has finished when the LED on the mains adapter lights up green - the battery is fully charged.
4. Disconnect the charger from the mains.
5. Remove the battery from the charger.

Inserting the battery

1. Press the locking catch.
2. Push the battery along the guide until the contact socket on the battery is firmly located on the contact plug of the appliance.

OPERATION

Starting the hedge trimmer

1. Keep proper footing and balance.
2. Grip the front hand grip with one hand, then grip the rear hand grip with the other hand.
3. Press the switches on both hand grips (5); the machine will start.
4. Keep both switches pressed while working.
5. The hedge trimmer will stop immediately if one of the switches is released.

INFORMATION ON WORKING

- The built-in spirit level (1-5, 5) facilitates cutting along a straight line
- Always cut both sides of the hedge first, before cutting the top. This will prevent cut material from falling into areas that have not yet been cut (9)
- Hedges should always be cut in a trapezoid shape. This prevents the lower branches from becoming bare
- Make sure the motor is stopped before you remove any cuttings.

- When leaving unattended / transporting the machine:
 - Switch the machine off
 - Push on the safety cover
 - Remove the battery

After use, remove the battery and check the appliance for damage.

MAINTENANCE AND CARE



CAUTION!

Repair work may only be carried out by competent specialist workshops or our AL-KO Service Centres.



CAUTION!

Remove the battery before starting any work on the appliance.



CAUTION!

Danger – risk of injury!

Always wear protective gloves when carrying out maintenance or preventive maintenance work on the blade!

1. Always clean the blade and housing with a brush or cloth after use. Do not use water and/or aggressive cleaning agents – risk of corrosion!
2. Lightly oil the cutter bar with a suitable preservative oil.
3. Check that all screws are tightened securely.
4. Check blade regularly. Contact AL-KO Service Centre in the case of:
 - Defective blade
 - Blunt blade
 - Excessive wear

TROUBLESHOOTING

Fault	Possible cause	Solution
Motor protection switch has switched off	Motor protection switch has switched off Motor protection switch has switched off	Wait until the motor protection switch switches hedge trimmer back on Charge the battery

STORAGE



The blade cover can be used as a wall-mounted holder for the hedge trimmer (8).

Make sure that the screws are tightened securely!

- Clean the appliance and its accessories after each use.
- Always attach the blade cover before storing the machine
- Keep the appliance out of reach of children and unauthorised persons.
- Store the appliance in a dry place protected against frost.
- Secure the machine with a padlock*.
* *Not supplied*

Storing the battery and charger

- Store the battery in a dry place protected from frost, with an ambient temperature between 0 °C and +35 °C, and with the battery charged to approx. 40 - 60%
- Completely recharge the battery for about 2 hours after 6 months in storage
- Do not store the battery near metallic or acid-containing objects - these present a risk of short-circuit!

DISPOSAL



Do not dispose of worn-out machines or spent batteries (including rechargeable batteries) in domestic waste!

The packaging, machine and accessories are made from recyclable materials and must be disposed of accordingly.

- The user is obliged to return the batteries. Disposal can be handled by the retailer or at recycling centres.
- Do not dispose of the battery unless it is discharged.

Fault	Possible cause	Solution
Machine cuts out intermittently	ON/OFF switch defective Internal fault	Contact AL-KO Service Centre
Motor runs but blades do not move	Internal fault	Contact AL-KO Service Centre
Blades get hot	Insufficient lubrication Blades blunt Notching on blades	Lightly oil blades Contact AL-KO Service Centre Contact AL-KO Service Centre
Battery operating time is significantly shorter	Battery flat because not used for some time Battery service life expired	Charge the battery Renew the battery. Only use genuine accessories from the manufacturer
Battery charging not possible	Charge plug or contact socket contaminated Battery or charger defective	Order spare parts acc. to the spare parts card



In the case of faults that are not listed in this table, or faults that you cannot rectify without assistance, please contact our customer service department.

WARRANTY

We will address claims for any defects in materials and workmanship during the statutory period of limitation by means of repairs or replacements of our choice. The period of limitation is governed by the laws of the country in which the machine was purchased.

Our warranty applies only if:

- The machine has been properly handled
- The operating instructions have been adhered to
- Original replacement parts have been used

The warranty is no longer in effect if:

- Efforts have been made to repair the machine
- Technical modifications have been made to the machine
- The machine has not been used for its intended purpose

The warranty does not cover:

- Damage to paint work through normal use
- Parts subject to wear as indicated in the replacement parts list with a box [xxx xxx (x)]
- Internal combustion engines – separate warranty conditions of the respective engine manufacturer apply

The warranty period begins with the purchase by the first buyer. The warranty period begins on the date that appears on the original purchase receipt. In the event of a warranty claim, please your contact supplier or the nearest authorised customer service centre with this warranty declaration and the purchase receipt in hand. This warranty does not affect the legal warranty claims by the purchaser against the seller.

EC DECLARATION OF CONFORMITY

We hereby declare that this product, in the form marketed by us, meets the requirements of the harmonised EU directives, the EU safety standards and the product-specific standards.

Product

Hedge trimmer with lithium ion battery
Type
HT 18V Li

Manufacturer

AL-KO Geräte GmbH
Ichenhauser Str. 14
D-89359 Kötzt

Authorised representative

Andreas Hedrich
Ichenhauser Str. 14
D-89359 Kötzt

Serial number

G2402405

EU directives

2006/42/EC
2014/35/EU
2014/30/EU
2000/14/EC
2011/65/EU

Harmonised standards

EN 60745-1
EN 60745-2-15
ISO 10517
EN 60335-1
EN 60335-2-29
EN 55014-1
EN 55014-2
EN 61000-3-2
EN 61000-3-3

Sound power level

EN ISO 3744
measured / guaranteed
90 / 92 dB(A)

Conformity assessment

2000/14/EC, Annex V

Kötzt, 23.06.2016



Wolfgang Hergeth
Managing Director

MODE D'EMPLOI ORIGINALE

Table des matières

Informations sur ce manuel.....	23
Description du produit.....	23
Aperçu produit.....	24
Directives générales de sécurité pour outils électriques.....	25
Montage.....	28
Mise en service.....	28
Commande.....	29
Indications de fonctionnement.....	29
Maintenance et entretien.....	29
Stockage.....	30
Élimination.....	30
Aide en cas de panne.....	30
Garantie.....	31
Déclaration de conformité CE.....	32

DESCRIPTION DU PRODUIT

Utilisation conforme aux fins prévues

Ce matériel sert à tailler des particuliers. Toute autre application est considérée comme non conforme aux dispositions.

Éventuelle utilisation non conforme

- Les dispositifs de sécurité ne doivent ni être démontés, ni pontés, par ex. en reliant les boutons de commutation aux arceaux de poignée
- L'appareil ne doit pas être utilisé sous la pluie
- Ne pas utiliser l'appareil sur des haies ou des arbustes humides



ATTENTION!

Cet appareil n'est pas approprié pour les utilisations industrielles.

Dispositifs de sécurité et de protection

Sécurité enfant

L'alésage (5 mm) au niveau du disjoncteur de protection moteur est prévu pour un cadenas. Le cadenas permet d'éviter un déclenchement inopiné de l'appareil.

* non fourni

INFORMATIONS SUR CE MANUEL

- Veuillez lire cette documentation avant la mise en service. Ceci est indispensable pour pouvoir effectuer un travail fiable et une manipulation sans difficulté.
- Veuillez respecter les remarques relatives à la sécurité et les avertissements figurant dans cette documentation et sur le produit.
- Cette documentation est partie intégrante du produit décrit et devra être remise au client lors de la vente.

Explication des symboles



ATTENTION!

Le respect de ces avertissements permet d'éviter des dommages corporels et / ou matériels.



Remarques spéciales pour une meilleure compréhension et manipulation.



ATTENTION!

Risque de blessure!

Ne pas mettre les dispositifs de sécurité et de protection hors service.

Protection des mains



ATTENTION!

Risque de blessure si la protection des mains n'est pas montée !
Ne jamais mettre l'appareil en marche sans protection des mains.

Commande bi-manuelle

Le taille-haie ne peut être actionné qu'avec les deux mains en même temps.

Symboles apposés sur l'appareil



Attention! Faire preuve d'une prudence particulière au cours de la manipulation.



Lire le manuel d'utilisation avant la mise en service!

	Tenir les autres personnes à l'écart de la zone de danger.
	Ne pas exposer l'appareil à l'eau ou à l'humidité.
	Porter des lunettes et un casque de protection, ainsi que des protections auditives.
	Retirez la batterie avant tout réglage ou nettoyage de l'équipement est faite ou lorsque l'appareil est laissé sans surveillance pendant un certain temps.

APERÇU PRODUIT

L'aperçu du produit (1) donne une vue d'ensemble sur l'appareil.

1-1	Lame de coupe
1-2	Vis destinées au montage de la protection des mains
1-3	Protection des mains
1-4	Arceau de poignée avant avec bouton de commutation
1-5	Niveau à bulle
1-6	Arceau de poignée arrière avec bouton de commutation
1-7	Accu avec arrêtoir
1-8	Chargeur avec fiche secteur
1-9	Boulons de serrage
1-10	Protection de sécurité de lame de coupe
1-11	Notice d'utilisation

HT 18 V Li	
Longueur de lame	510 mm
Épaisseur de coupe	15 mm
Poids total	2,8 kg

Valeurs de vibrations au niveau de la poignée *	4,8 m/s ² K ± 1,5 m/s ²
Classe d'isolation	 / III
Nombre de courses à vide	2200 min ⁻¹
Niveau de pression sonore	LpA 90 dB(A) ± 2 dB(A)

Accu ions lithium	
Tension nominale	18 V
Capacité	1,3 Ah (ion lithium)
Durée de charge	200 min
Durée d'utilisation par charge d'accu	env. 25 min
Chargeur	
Courant de charge	Entrée : 100-240 V~50/60 Hz 14 W
	Sortie : 20 V \equiv 500mA
Plage de température de charge admissible	5 - 45 °C

Caractéristiques techniques

Caractéristiques techniques conformément aux normes ci-après :

Niveau de puissance sonore et niveau d'énergie sonore selon DIN EN ISO 3744

Mesure des vibrations mécaniques au niveau de la poignée selon EN 28662-1



Les valeurs indiquées ont été établies selon un procédé de contrôle normalisé et peuvent être utilisées pour la comparaison de différents outils électriques entre eux.

De plus, ces valeurs sont adaptées pour estimer préalablement les contraintes pour l'utilisateur dues aux vibrations.

**AVERTISSEMENT!**

En fonction de l'utilisation de cet outil électrique, les valeurs de vibration effectives peuvent varier de celles indiquées. Prenez des mesures pour vous protéger des contraintes dues aux vibrations. Tenez compte ici du déroulement du travail, c'est-à-dire des moments pendant lesquels l'outil électrique fonctionne dans charge ou qu'il est éteint.

Les mesures adaptées concernent notamment une maintenance et un entretien réguliers de l'outil électrique et de ses embouts, de maintenir les mains au chaud, de faire des pauses régulières et de bien planifier son travail.

**AVERTISSEMENT!**

Porter une protection auditive pour prévenir de tout dommage de l'ouïe.

**ATTENTION!**

Lisez toutes les consignes de sécurité et les instructions.

Les négligences dans le respect des consignes de sécurité et des instructions peuvent être à l'origine de chocs électriques, brûlures et/ou de blessures graves.

**ATTENTION!**

Veillez conserver l'ensemble des consignes de sécurité et les instructions pour toute consultation ultérieure.

Le terme « Outil électrique » utilisé dans les consignes de sécurité se rapporte aux outils électriques fonctionnant sur secteur (avec câble d'alimentation) et sur accumulateur (sans câble d'alimentation).

**ATTENTION!**

N'utilisez que des appareils dans un état impeccable !

Contrôler avant chaque utilisation la présence de dommages sur l'appareil, le câble et la prise ; les éléments endommagés doivent être réparés ou remplacés par un atelier spécialisé.

**ATTENTION!****Risque de blessure!**

Ne pas mettre les dispositifs de sécurité et de protection hors service.

**ATTENTION!****Danger relatif au courant électrique !**

Débrancher immédiatement la prise du secteur si le câble est endommagé ou sectionné !

DIRECTIVES GÉNÉRALES DE SÉCURITÉ POUR OUTILS ÉLECTRIQUES

Sécurité de l'espace de travail

- **Maintenir la zone de travail dans un état propre et bien éclairé.** *Le désordre et les zones de travail mal éclairées peuvent engendrer des accidents.*
- **Ne travaillez pas avec votre appareil dans des environnements explosifs dans lesquels se trouve des liquides, des gaz ou des poussières inflammables.** *Les outils électriques produisent des étincelles qui peuvent enflammer la poussière ou les vapeurs.*
- **Tenir les enfants et les tierces personnes à l'écart de l'appareil électrique pendant son utilisation.** *Si votre attention est détournée, vous pouvez perdre le contrôle de votre appareil.*

Sécurité électrique

- **La prise mâle de l'outil électrique doit correspondre à la prise femelle du secteur. La prise ne doit d'aucune manière être modifiée. N'utilisez pas d'adaptateur pour l'appareil en même temps que des appareils reliés à la terre.** *Des prises non modifiées et adaptées réduisent les risques de chocs électriques.*

- **Évitez tout contact corporel avec des surfaces reliées à la terre** telles que des tuyaux, des radiateurs, des fours et des réfrigérateurs. *Il existe un risque élevé de choc électrique si votre corps est mis à la terre.*
- **Protégez les outils électriques de la pluie ou de l'humidité.** *L'infiltration d'eau dans un outil électrique accroît le risque de choc électrique.*
- **Ne jamais utiliser le câble à d'autres fins que celle prévues pour porter ou suspendre l'outil électrique ou pour débrancher la fiche de la prise de courant.** Tenir le câble à l'écart de la chaleur, de l'huile, d'arêtes vives ou de pièces en mouvement de l'appareil. *Un câble endommagé ou emmêlé augmente le risque d'électrocution.*
- **Si vous travaillez en plein air avec un outil électrique, utilisez uniquement des rallonges également adaptées pour l'extérieur.** *L'utilisation d'une rallonge adaptée pour l'extérieur réduit le risque de choc électrique.*
- **Si vous êtes contraint d'utiliser l'outil électrique dans un environnement humide, employez un disjoncteur à courant de défaut.** *L'utilisation d'un disjoncteur à courant de défaut diminue le risque de choc électrique.*
- **Évitez toute mise en marche intempestive.** Assurez-vous que l'outil électrique est hors circuit avant de le raccorder à l'alimentation électrique, avant de le prendre ou de le porter. *Le fait de porter l'outil électrique avec le doigt posé sur l'interrupteur ou de raccorder l'appareil lorsqu'il est mis en marche peut constituer une source d'accidents.*
- **Avant de mettre en marche l'outil électrique, retirez les outils de réglage ou les clés de serrage.** *Un outil ou une clé resté sur une partie rotative de le l'appareil peut provoquer des blessures.*
- **Évitez une position anormale du corps.** Assurez un appui stable et veillez à conserver l'équilibre à tout moment. *Vous pourrez ainsi, même dans des situations inattendues, mieux contrôler l'appareil électrique.*
- **Si des dispositifs collecteurs ou des dispositifs d'aspiration de poussières peuvent être montés, assurez-vous qu'ils sont raccordés et qu'ils sont correctement utilisés.** *L'utilisation d'un dispositif d'aspiration de poussières peut diminuer le risque provoqué par la poussière.*

Utilisation et manipulation de l'outil électrique

Sécurité des personnes

- **Soyez attentif, faites preuve de raison et de vigilance en travaillant avec un outil électrique.** N'utilisez pas d'outil électrique si vous êtes fatigué ou sous l'influence de drogues, d'alcool ou de médicaments. *Un moment d'inattention lors de l'utilisation de l'outil peut entraîner des blessures sérieuses.*
- **Portez des vêtements adaptés.** Ne portez ni vêtements flottants, ni bijoux. Veillez à tenir les cheveux, vêtements et gants à l'écart de pièces en mouvement. *Les vêtements amples, les bijoux ou les cheveux longs peuvent être happés par les pièces en mouvement.*
- **Portez un équipement de protection personnel et portez toujours des lunettes de protection.** *Porter un équipement de protection personnel tel qu'un masque anti-poussière, des chaussures de sécurité anti-dérapantes, un casque de protection ou une protection auditive selon le type et l'emploi de l'outil électrique diminue le risque de blessures.*
- **Ne pas surcharger l'appareil.** Utilisez l'outil électrique adapté pour votre travail. *En utilisant l'outil électrique adapté, vous travaillerez mieux et de façon plus sûre dans le cadre de la plage de performance indiquée.*
- **N'utilisez aucun outil électrique dont le commutateur est défectueux.** *Un outil électrique que l'on ne peut plus brancher ou débrancher, est potentiellement dangereux et doit être réparé.*
- **Retirez la fiche de la prise de courant et/ou retirez l'accu avant de procéder aux réglages des appareils, de remplacer les accessoires ou de poser l'appareil.** *Cette mesure de sécurité évite une mise en marche involontaire de l'outil.*
- **Conservez les outils électriques non utilisés hors de la portée d'enfants.** Ne confiez pas l'appareil à des personnes n'étant pas familiarisées avec sa manipulation ou n'ayant pas lu les présentes instructions. *Les outils électriques sont dangereux lorsqu'ils sont utilisés par des personnes inexpérimentées.*

- **Prenez soin de l'outil électrique. Contrôlez que les éléments rotatifs fonctionnent parfaitement et qu'ils ne se coincent pas, que les pièces ne sont pas cassées ou endommagées de sorte que le fonctionnement de l'outil électrique en soit altéré. Faites réparer les pièces endommagées, avant utilisation.** *Beaucoup d'accidents ont pour origine un mauvais entretien des outils électriques.*
- **Veiller à ce que les outils de coupe restent acérés et propres.** *Les outils de coupe minutieusement entretenus et disposant de tranchants acérés se coincent moins et sont plus faciles à diriger.*
- **Utilisez l'outil électrique, les accessoires, les outils d'insertion etc. conformément aux présentes instructions. Tenez compte des conditions d'utilisation et de la tâche à effectuer.** *L'utilisation d'outils électriques à d'autres fins que celles prévues peut entraîner des situations dangereuses.*

Utilisation et manipulation de l'outil à accu

- **Ne recharger les accumulateurs qu'avec des chargeurs recommandés par le fabricant.** *Si la station de charge est utilisée pour d'autres types d'accus que celui préconisé, elle risque de prendre feu.*
- **N'utiliser dans les outils électriques que les accus prévus à cet effet.** *L'utilisation d'autres accus peut constituer une source de blessures et d'incendie.*
- **Tenir l'accu non utilisé à l'écart de trombones, des pièces de monnaie, de clés, de clous, de vis ou autres objets métalliques risquant d'entraîner un pontage des contacts.** *Un court-circuit entre les contacts de l'accu peut provoquer des brûlures ou être à l'origine d'incendies.*
- **En cas d'utilisation incorrecte, du liquide peut s'écouler de l'accu. Éviter le contact avec les liquides. En cas de contact accidentel, rincez abondamment à l'eau. Au cas où du liquide entrerait en contact avec les, consulter également un médecin.** *Lorsqu'il s'écoule, le liquide de l'accu peut irriter la peau ou provoquer des brûlures.*

SAV

- **Pour votre sécurité, faites réparer votre appareil uniquement par du personnel qualifié et en utilisant exclusivement des pièces de rechange d'origine.** *En procédant ainsi, le maintien de la sécurité de l'appareil électrique est garanti.*

Consignes de sécurité pour les taille-haies

- **Maintenez toutes les parties du corps à distance de la lame de coupe. N'essayez pas de retirer des déchets lorsque la lame est en marche ou de tenir le matériau à couper. Ne retirez les déchets coincés que lorsque l'appareil est déconnecté.** *Un moment d'inattention lors de l'utilisation du taille-haie peut entraîner des blessures sérieuses.*
- **Portez le taille-haie par la poignée lorsque la lame est à l'arrêt. Lors du transport ou de remisage du taille-haie, systématiquement mettre la protection.** *Une manipulation avec précaution de l'appareil réduit le risque d'accident relatif à la lame.*
- **Tenez l'outil électrique par les poignées isolées, car la lame peut entrer en contact avec son propre câble d'alimentation.** *Le contact de la lame avec un câble sous tension peut transmettre la tension aux parties métalliques de l'appareil et provoquer une décharge électrique.*

Directives de sécurité de l'accu et du chargeur



MISE EN GARDE!

Attention - Risque d'incendie et d'explosion !

- Ne pas ouvrir l'appareil. Il y a risque de court-circuit.
 - Ne pas jeter l'appareil au feu.
 - Protéger l'appareil de la chaleur et des rayons directs du soleil.
- Avant toute utilisation du chargeur, vérifier que le boîtier, la prise et le câble ne sont pas endommagés.
 - Ne pas utiliser le chargeur si celui-ci est endommagé.
 - Ne pas ouvrir l'appareil ! Remplacer le chargeur si celui-ci est défectueux.

- Protéger l'appareil, l'accu et le chargeur de l'humidité. Ne pas recharger en extérieur.
- Ne faire réparer l'outil électrique que par du personnel spécialisé qualifié et uniquement avec des pièces d'origine. *En procédant ainsi, le maintien de la sécurité de l'appareil est garanti.*

Consignes de sécurité relatives à l'utilisation

- Toujours manipuler l'appareil à deux mains.
- Se tenir et tenir ses vêtements à bonne distance du dispositif de coupe.
- Ne retirer les déchets que lorsque le moteur est à l'arrêt.
- En fin d'utilisation / pour le transport de l'appareil :
 - mettre l'appareil hors service
 - mettre la protection en place
 - retirer l'accu
- Ne jamais saisir l'appareil par la lame de coupe
- Ne porter l'appareil que par la poignée.
- Avant de commencer le travail sur la haie à tailler, rechercher des objets dissimulés tels que par ex. : des fils barbelés afin d'éviter toute blessure.
- Contrôler régulièrement le bon état de l'appareil.
- Ne pas utiliser de produits de nettoyage ou de solvants. Cela pourrait endommager irréremédiablement l'appareil.
- Retirer la batterie et vérifier la présence de dommages sur la machine après utilisation.
- Les dommages électriques ne peuvent être réparés que par un atelier agréé spécialisé.



AVERTISSEMENT!

Cet outil électrique produit pendant le fonctionnement un champ électromagnétique. Ce champ peut, sous certaines conditions, influencer les implants médicaux actifs ou passifs.

Afin de diminuer le risque de blessures sérieuses ou mortelles, nous conseillons aux porteurs d'implants médicaux de consulter leur médecin ou le fabricant de l'implant médical avant d'utiliser l'appareil électrique.

MONTAGE



ATTENTION!

N'utiliser l'appareil que lorsqu'il est complètement assemblé.



ATTENTION!

N'insérer la batterie que lorsque l'appareil est entièrement monté.

Démarrer le taille-haie

1. Fixer la protection des mains (2-1) à l'aide des vis fournies (2-2) sur le boîtier.
2. Déplier légèrement l'arceau de poignée de la poignée (3-1) et insérer dans le boîtier. La denture (3-2) doit s'enclencher.
3. Insérer les boulons de serrage à travers l'arceau de poignée et visser (3-3).

MISE EN SERVICE



ATTENTION!

Effectuer une inspection visuelle avant toute mise en service.



ATTENTION!

Ne pas utiliser de batteries endommagées. Risque d'incendie !



MISE EN GARDE!

Risque d'incendie et d'explosion !

Le chargeur chauffe pendant la charge. Ne pas utiliser sur un support ou dans un environnement inflammable.

Charger la batterie



La batterie fournie est partiellement chargée ! Charger entièrement la batterie avant la première utilisation.

La batterie peut être rechargée à partir de n'importe quel niveau de charge. Le chargement peut être interrompu sans endommager la batterie.



La batterie est protégée contre la surcharge par une tension d'alimentation et peut donc rester branchée au secteur pendant un certain temps.

1. Raccorder le chargeur (1-5) sans batterie (1-4) au secteur. La LED verte sur le connecteur du bloc d'alimentation est allumée.
2. Insérer la batterie dans le chargeur. La LED rouge sur le connecteur du bloc d'alimentation est allumée. Le chargement débute.



La plage de température pour le chargement doit se situer entre 5 et +45 °C.

Le temps de chargement pour une charge complète est de max. 200 minutes. Si le temps d'utilisation de la batterie se raccourcit alors que celle-ci est pleine, c'est qu'elle est usagée et doit être remplacée par une nouvelle batterie originale.

3. Le chargement est terminé lorsque la LED verte sur le connecteur du bloc d'alimentation est allumée - La batterie est entièrement chargée.
4. Débrancher le chargeur du secteur.
5. Retirer la batterie du chargeur.

Insérer la batterie

1. Appuyer sur l'arrêtoir.
2. Pousser la batterie sur son guide jusqu'à ce que ses contacts femelles soient bien en place sur le connecteur mâle de l'appareil.

COMMANDE

Démarrer le taille-haie

1. Prendre une position assurée.
2. Saisir d'une main la poignée avant et de l'autre la poignée arrière.
3. Appuyez sur les deux boutons de commutation de l'arceau de poignée (5), l'appareil se met en marche.
4. Pendant le travail, maintenez les deux boutons de commutation enfoncés.
5. Dès que l'un des boutons est relâché, le taille-haie se met hors service.

INDICATIONS DE FONCTIONNEMENT

- Le niveau à bulle intégré 1-5 5) facilite l'obtention d'une coupe droite
- Couper toujours d'abord les deux côtés d'une haie et tailler ensuite la partie supérieure. Ainsi, des résidus de coupe ne peuvent pas tomber dans des zones non traitées (9).

- Les haies doivent toujours être taillées de façon trapézoïdale. Cela évite aux branches inférieures de perdre leurs feuilles
- Ne retirer les déchets que lorsque le moteur est à l'arrêt.
- En fin d'utilisation / pour le transport de l'appareil :
 - mettre l'appareil hors service
 - mettre la protection en place
 - retirer l'accu
- Retirer la batterie et vérifier la présence de dommages sur l'appareil après utilisation.

MAINTENANCE ET ENTRETIEN



ATTENTION!

Seules des entreprises spécialisées compétentes ou nos points de service après-vente AL-KO ont le droit d'effectuer les travaux de réparation.



ATTENTION!

Retirer la batterie avant de procéder à des travaux sur l'appareil.



MISE EN GARDE!

Risques de blessures !

Toujours porter des gants de travail lors de travaux de maintenance et d'entretien sur la lame de coupe !

1. Après chaque utilisation, nettoyez la lame de coupe et le boîtier à l'aide d'une brosse ou d'un chiffon. Ne pas utiliser d'eau ni/ou de produits de nettoyage agressifs - Risque de corrosion !
2. Huilez légèrement les porte-fers avec une huile de protection adaptée.
3. Assurez-vous que toutes les vis sont bien en place.
4. Contrôler régulièrement les lames de coupe. Consultez le service de maintenance AL-KO en cas de :
 - lame défectueuse
 - lame émoussée
 - usure excessive

STOCKAGE



La protection de la lame peut être fixée au mur en guise de support pour la cisaille à haie (8).

Vérifier que toutes les vis sont bien serrées!

- Nettoyer l'appareil et ses accessoires après chaque utilisation.
- Ne stocker l'appareil qu'avec la protection en place.
- Entreposer l'appareil dans un endroit sec, hors de la portée des enfants et des personnes non autorisées.
- Stocker l'appareil dans un endroit sec et à l'abri du gel.
- Sécuriser l'appareil avec un cadenas*.

* *non fourni*

Stockage de la batterie et du chargeur

- Stocker la batterie dans un endroit sec et à l'abri du gel et à une température ambiante comprise entre 0 °C et +35 °C avec une charge d'environ 40 à 60 %.
- Après un stockage de 3 mois, recharger la batterie pendant env. 2 h.
- Ne pas stocker la batterie à proximité d'objets métalliques ou contenant de l'acide - Risque de court-circuit !

ELIMINATION



Ne jetez pas les appareils usagés, les piles et les accumulateurs avec les déchets domestiques !

Le carton d'emballage, l'appareil et les accessoires sont fabriqués en matériaux recyclables et doivent être éliminés en conséquence.

- L'utilisateur est tenu à la restitution des piles et batteries. L'élimination peut se faire via le commerce spécialisé ou les points de recyclage.
- Éliminez la batterie uniquement lorsqu'elle est déchargée.

AIDE EN CAS DE PANNE

Panne	Causes possibles	Solution
Le moteur ne fonctionne pas.	Le disjoncteur de protection moteur s'est coupé L'accu est déchargé	Veillez attendre que le disjoncteur de protection moteur remette le coupe-bordure en service. Charger l'accu
L'appareil fonctionne par intermittence	Interrupteur marche/arrêt défectueux Défaut interne	Consultez le service de maintenance AL-KO
Le moteur tourne, la lame ne bouge pas	Défaut interne	Consultez le service de maintenance AL-KO
Les lames deviennent brûlantes	Manque de lubrification Lame émoussée Lame ébréchée	Huiler légèrement la lame Consultez le service de maintenance AL-KO Consultez le service de maintenance AL-KO

Panne	Causes possibles	Solution
La durée d'utilisation de l'accu baisse considérablement	L'herbe est trop haute ou humide La hauteur de coupe est insuffisante Accu déchargé, puisque non utilisé pendant une longue durée Durée de vie de l'accu écoulée	Laisser sécher, régler une hauteur de coupe supérieure Régler la hauteur de coupe Charger l'accu Remplacer l'accu. N'utiliser que des pièces originales du constructeur
L'accu ne recharge plus	Le connecteur de charge ou la douille de contact est encrassé/e L'accu ou le chargeur est défectueux	Commander des pièces de rechange conformément à la carte des pièces de rechange



En cas de pannes ne figurant pas dans le tableau ou que vous ne pouvez pas réparer vous-même, veuillez vous adresser à votre service après-vente.

GARANTIE

Nous remédierons à tout défaut de matériel et de fabrication sur l'appareil dans le délai de prescription légal pour les réclamations concernant des vices de construction selon la méthode de notre choix, sous forme soit de réparation, soit de livraison de remplacement. Le délai de prescription est déterminé en fonction de la loi du pays dans lequel l'appareil a été acheté.

La garantie que nous accordons ne s'applique que- La garantie expire dans les cas suivants :

- Manipulation conforme de l'appareil
- Tentatives de réparation sur l'appareil
- Respect des instructions d'utilisation
- Modifications techniques de l'appareil
- Utilisation de pièces de remplacement d'origine
- Utilisation non conforme (p. ex. utilisation dans un contexte professionnel ou public)

Sont exclus de la garantie :

- Les dommages sur la peinture dus à une usure normale
- Les pièces d'usure signalées sur la carte de commande de pièces de remplacement par un encadrement : [xxx xxx (x)]
- Moteurs à combustion – Les conditions de garantie propres au fabricant de moteurs s'appliquent

La durée de garantie commence à la date d'achat du premier propriétaire. C'est la date apposée sur la facture originale qui fait foi. En cas de dommage couvert par la garantie, veuillez présenter cette déclaration de garantie et votre preuve d'achat à votre revendeur ou le service après-vente le plus proche. Cet accord de garantie n'affecte pas les droits de réclamation pour vices de l'acheteur envers le vendeur.

DÉCLARATION DE CONFORMITÉ CE

Nous déclarons par la présente que ce produit, dans la version que nous avons mise sur le marché, répond aux exigences des directives UE harmonisées, aux normes standard de sécurité UE et aux standards spécifiques au produit

Produit

Taille-haie à accu

Type

HT 18V Li

Fabricant

AL-KO Geräte GmbH

Ichenhauser Str. 14

D-89359 Kötz

Fondé de pouvoir

Andreas Hedrich

Ichenhauser Str. 14

D-89359 Kötz

Numéro de série

G2402405

Directives UE

2006/42/CE

2014/35/EU

2014/30/EU

2000/14/CE

2011/65/EU

Normes harmonisées

EN 60745-1

EN 60745-2-15

ISO 10517

EN 60335-1

EN 60335-2-29

EN 55014-1

EN 55014-2

EN 61000-3-2

EN 61000-3-3

Niveau sonore

EN ISO 3744

mesuré / garanti

90 / 92 dB(A)

Évaluation de la conformité

2000/14/CE annexe V

Kötz, 23.06.2016



Wolfgang Hergeth
Managing Director

ORIGINELE GEBRUIKSAANWIJZING

Inhoudsopgave

Over dit handboek.....	33
Productbeschrijving.....	33
Productoverzicht.....	34
Algemene veiligheidsinstructies voor elektrisch gereedschap.....	35
Montage.....	38
Inbedrijfstelling.....	38
Bediening.....	39
Informatie over het werken.....	39
Onderhoud.....	39
Opslag.....	39
Afvoeren.....	40
Hulp bij storingen.....	40
GARANTIE.....	41
EG-conformiteitsverklaring.....	41

PRODUCTBESCHRIJVING

Reglementair gebruik

Deze machine is bestemd voor het trimmen van een gazon thuis. Elk ander, daar buiten liggend gebruik geldt als niet conform de bestemming.

Mogelijk foutief gebruik

- De veiligheidsvoorzieningen mogen niet gedemonteerd of overbrugd worden, bijv. door de schakelknoppen aan de greepbeugels te binden.
- Apparaat niet gebruiken wanneer het regent
- Apparaat niet gebruiken voor natte heggen en struiken



LET OP!

Het apparaat mag niet commercieel worden gebruikt.

Veiligheidsvoorzieningen

Kinderbeveiliging

Op de motorbeveiligingsschakelaar bevindt zich een boorgat (5 mm), dat voor een hangslot* is bedoeld. Dit hangslot verhindert dat het apparaat ongewild kan worden geactiveerd.

* niet bij de levering inbegrepen

OVER DIT HANDBOEK

- Lees deze documentatie vóór ingebruikname door. Dit is een voorwaarde voor veilig werken en storingsvrij gebruik.
- Neem de veiligheidsvoorschriften en waarschuwingen in deze documentatie en op het product in acht.
- Deze documentatie is permanent onderdeel van het beschreven product en dient bij verkoop aan de koper te worden overgedragen.

Legenda



LET OP!

Het nauwkeurig in acht nemen van deze waarschuwingen kan verwondingen en/of materiële schade voorkomen.



Speciale aanwijzingen voor een beter begrip en gebruik.



LET OP!

Gevaar voor letsel!

Veiligheidsinrichtingen en beschermende componenten mogen niet buiten werking worden gesteld.

Handbescherming



LET OP!

Verwondingsgevaar wanneer de handbescherming niet is gemonteerd!

Gebruik het apparaat nooit zonder handbescherming.

Bediening met twee handen

De heggenschaar kan uitsluitend met beide handen worden gebruikt.

Symbolen op het apparaat

	Opgelet! Wees extra voorzichtig bij het hanteren.
	Lees voor inbedrijfstelling!

	Derden buiten de gevarezone houden
	Stel het apparaat niet bloot aan vocht.
	Draag een beschermbril, een helm en gehoorbescherming.
	Verwijder de batterij voordat u aanpassingen of het reinigen van de apparatuur wordt gemaakt of wanneer het apparaat onbeheerd voor een tijdje.

PRODUCTOVERZICHT

Het productoverzicht (1) biedt een overzicht over het apparaat.

1-1	Mes
1-2	Schroeven voor montage van de handbescherming
1-3	Handbescherming
1-4	Voorste greepbeugel met schakelknop
1-5	Waterpas
1-6	Achterste greepbeugel met schakelknop
1-7	Accu met vergrendeling
1-8	Oplader met netstekker
1-9	Spanbout
1-10	Beschermkap mes
1-11	Gebruikshandleiding

	HT 18V Li
Meslengte	510 mm
Snijdikte	15 mm
Totaal gewicht	2,8 kg
Vibratiewaarden op de greep *	4,8 m/s ² K ± 1,5 m/s ²

Isolatieklasse	 / III
Onbelast slagtal	2200 min ⁻¹
Ge-luidssterktepegel	LpA 90 dB(A) ± 2 dB(A)

Lithium-ion accu	
Nominale spanning	18 V
Capaciteit	1,3 Ah (lithium-ion)
Laadduur	200 min
Bedrijfsduur per acculading	ca. 25 min

Acculader	
Laadstroom	Input: 100-240V~50/60Hz 14W Output: 20V —500mA
Toege- staan laadtem- peratuur- bereik	5 - 45 °C

Technische gegevens

Technische gegevens conform de volgende normen:

Geluids(energie)niveau conform DIN EN ISO 3744

Meting mechanische trillingen bij handgreep conform EN 28662-1



De vermelde waarden zijn conform een genormeerde testprocedure vastgesteld en kunnen worden gebruikt om verschillende elektronische apparaten met elkaar te vergelijken.

Bovendien zijn deze waarden geschikt om belastingen voor de gebruiker die door vibraties ontstaan van te voren te kunnen inschatten.

**WAARSCHUWING!**

Afhankelijk van de gebruikssituatie kunnen de daadwerkelijke vibratiewaarden van de vermelde waarden afwijken.

Wij adviseren u om maatregelen te treffen waarmee u zich tegen de belasting door vibratie beschermt. Neem hierbij het complete werkproces in acht, dus ook de tijdstippen waarop het elektronische apparaat zonder belasting werkt of is uitgeschakeld.

Tot geschikte maatregelen behoren onder meer een regelmatig onderhoud van het elektrische apparaat en de opzetstukken, het warmhouden van uw handen, regelmatige pauzes en een goede planning van het werkproces.

**WAARSCHUWING!**

Draag gehoorbescherming om schade aan het gehoor te voorkomen.

**LET OP!**

Lees alle veiligheidsinstructies en aanwijzingen.

Wanneer de veiligheidsinstructies en aanwijzingen niet worden opgevolgd, kunnen er een elektrische schok, brand en/of zware verwondingen optreden.

**LET OP!**

Bewaart alle veiligheidsinstructies en aanwijzingen voor toekomstig gebruik.

Het in de veiligheidsinstructies gebruikte begrip "elektrisch gereedschap" heeft betrekking op elektrisch gereedschap dat via stroom werkt (met netwerkkabel) en op elektrisch gereedschap dat via een accu werkt (zonder netwerkkabel).

**LET OP!**

Gebruik het apparaat uitsluitend in onbeschadigde toestand!

Apparaat, kabel en stekker vóór elk gebruik op beschadigingen controleren. Beschadigde onderdelen moeten door een specialist worden gerepareerd of vervangen.

**LET OP!****Gevaar voor letsel!**

Veiligheidsinrichtingen en beschermende componenten mogen niet buiten werking worden gesteld.

**LET OP!****Gevaar door stroom!**

Haal de stekker meteen uit het stopcontact wanneer de kabel werd beschadigd of is doorgesneden!

ALGEMENE VEILIGHEIDSINSTRUCTIES VOOR ELEKTRISCH GEREEDSCHAP

Veiligheid op de werkplek

- **Zorg voor een schoon en goed verlicht werkgebied.** *Rotzooi of een gebrek aan goede verlichting kunnen ongevallen veroorzaken.*
- **Werk met het elektrische gereedschap niet in een explosiegevaarlijke omgeving met brandbare vloeistoffen, gassen of stoffen.** *Elektrisch gereedschap veroorzaakt vonken, die de stof of dampen kunnen laten ontvlammen.*
- **Houd kinderen en andere personen tijdens het gebruik van het elektrisch gereedschap uit de buurt.** *Wanneer u wordt afgeleid kunt u de controle over het apparaat verliezen.*

Elektrische veiligheid

- **De aansluitstekker van het elektrisch gereedschap moet in de contactdoos passen. De stekker mag in geen geval worden veranderd. Gebruik geen adapterstekker in combinatie met elektrisch gereedschap met randaarding.** *Onveranderde stekkers en passende contactdozen verminderen het risico op een elektrische schok.*
- **Vermijd lichaamscontact met geaarde oppervlakken zoals bij buizen, verwarmingen, fornuizen en koelkasten.** *Er bestaat een verhoogd risico op een elektrische schok wanneer uw lichaam is geaard.*
- **Houd elektrisch gereedschap uit de buurt van regen of vocht.** *Wanneer er water in het elektrisch gereedschap binnendringt, verhoogt dit de kans op een elektrische schok.*

- **Gebruik de kabel niet voor doeleinden waarvoor deze niet is bedoeld.** De kabel mag niet worden gebruikt om het elektrisch gereedschap te dragen, op te hangen of om de stekker uit de contactdoos te trekken. Houd de kabel uit de buurt van hitte, olie, scherpe randen of zich bewegende apparaatonderdelen. *Bij beschadigde of in de knoop geraakte kabels is er een hoger risico op een elektrische schok.*
- **Wanneer u met een elektrisch gereedschap buiten werkt, dient u uitsluitend een verlengkabel te gebruiken die ook voor buiten geschikt is.** *Door het gebruik van een dergelijke verlengkabel neemt het risico op een elektrische schok af.*
- **Wanneer het gebruik van elektrisch gereedschap in een vochtige omgeving niet kan worden voorkomen, maakt u gebruik van een aardlekschakelaar.** *Het gebruik hiervan vermindert het risico op een elektrische schok.*
- **Voorkom dat het apparaat onbedoeld in gebruik wordt genomen.** Controleer of het elektrisch gereedschap is uitgeschakeld voordat u het op de stroomvoorziening aansluit, het optilt of draagt. *Wanneer u bij het dragen van het elektrisch gereedschap de vinger op de schakelaar hebt of het apparaat ingeschakeld op de stroomvoorziening aansluit, kan dit tot ongevallen leiden.*
- **Verwijder afstel- of schroefgereedschap voordat het elektrisch gereedschap wordt ingeschakeld.** *Gereedschap of sleutels die in de draaibare onderdelen terecht komen, kunnen verwondingen veroorzaken.*
- **Voorkom een abnormale lichaamshouding.** Zorg ervoor dat u stevig staat en uw evenwicht kunt bewaren. *Hierdoor kunt u het elektrisch gereedschap in onverwachte situaties beter controleren.*
- **Wanneer er stofzuig- en opvangvoorzieningen kunnen worden gemonteerd, dient u te controleren of deze aangesloten zijn en juist worden gebruikt.** *Het gebruik van een stofzuiging kan gevaar door stof verkleinen.*

Veiligheid van personen

- **Wees oplettend en voer uw handelingen bewust uit.** Ga voorzichtig te werk bij het gebruik van het elektrisch gereedschap. Gebruik geen elektrisch gereedschap wanneer u moe bent of onder invloed bent van drugs, alcohol of medicijnen. *Wanneer u een moment niet oplet, kan het elektrische gereedschap ernstige verwondingen veroorzaken.*
- **Draag geschikte kleding.** Draag geen wijde kleding of sieraden. Houd haren, kleding en handschoenen uit de buurt van bewegende onderdelen. *Loszittende kleding, sieraden of lange haren kunnen in bewegende onderdelen terecht komen.*
- **Draag een persoonlijke beschermingsuitrusting en altijd een veiligheidsbril.** *Het dragen van een persoonlijke beschermingsuitrusting verlaagt het risico op verwondingen. Tot de uitrusting behoren, afhankelijk van het type elektrisch gereedschap en de toepassing ervan, bijv. een stofmasker, veiligheidsschoenen met goede grip, een veiligheidshelm of gehoorbescherming.*

Gebruik en behandeling van het elektrisch gereedschap

- **Overbelast het apparaat niet.** Gebruik voor uw werkzaamheden het juiste elektrische gereedschap. *Met het passende gereedschap werkt u beter en veiliger in het beschreven toepassingsgebied.*
- **Gebruik het elektrisch gereedschap niet wanneer de schakelaar kapot is.** *Elektrisch gereedschap dat niet meer in- of uitgeschakeld kan worden, is gevaarlijk en moet worden gerepareerd.*
- **Trek de stekker uit de contactdoos en/of verwijder de accu voordat u instellingen aan het apparaat verandert, toebehoren vervangt of het apparaat opruimt.** *Deze veiligheidsmaatregel verhindert dat het elektrisch gereedschap onbedoeld start.*
- **Bewaar ongebruikt elektrisch gereedschap buiten het bereik van kinderen.** Het apparaat mag niet gebruikt worden door personen die er niet mee vertrouwd zijn of die de instructies niet hebben gelezen. *Elektrisch gereedschap is gevaarlijk wanneer het door onervaren personen wordt gebruikt.*

- **Onderhoud elektrisch gereedschap zorgvuldig.** Controleer of de bewegende onderdelen goed functioneren en niet klemmen, of onderdelen gebroken of zo beschadigd zijn dat het goed functioneren van het elektrisch gereedschap wordt belemmerd. Laat beschadigde onderdelen repareren voordat u het apparaat gebruikt. *Veel ongevallen worden veroorzaakt door slecht onderhouden elektrische gereedschappen.*
- **Houd het snijgereedschap scherp en schoon.** *Goed onderhouden snijgereedschap met scherpe snijkanten blijft minder snel haken en is gemakkelijker in het gebruik.*
- **Gebruik het elektrisch gereedschap, de toebehoren, inzetgereedschap etc. conform deze instructies.** Neem hierbij de werkomstandigheden en de uit te voeren werkzaamheden in acht. *Het gebruik van elektrisch gereedschap voor andere dan doelmatige toepassingen kan tot gevaarlijke situaties leiden.*

Gebruik en behandeling van het accugereedschap

- **Laad de accu's uitsluitend in opladers op die door de fabrikant worden aanbevolen.** *Bij een oplader die voor een bepaald type accu's geschikt is, bestaat brandgevaar wanneer deze met andere accu's wordt gebruikt.*
- **Gebruik uitsluitend de hiervoor bedoelde accu's in het elektrisch gereedschap.** *Het gebruik van andere accu's kan tot verwondingen en brandgevaar leiden.*
- **Houd de ongebruikte accu uit de buurt van paperclips, muntgeld, sleutels, spijkers, schroeven of andere kleine metalen voorwerpen die een overbrugging van de contacten zouden kunnen veroorzaken.** *Kortsluiting tussen de accucontacten kan verbrandingen of vuur veroorzaken.*
- **Bij verkeerd gebruik kan er vloeistof uit de accu lopen.** Vermijd contact met de vloeistof. Spoel direct af met water wanneer u er per ongeluk mee in contact komt. *Wanneer de vloeistof in de ogen komt, moet een arts worden geconsulteerd. Lekkende accuvloeistof kan huidirritaties of verbrandingen veroorzaken.*

Service

- **Laat het elektrisch gereedschap voor uw eigen veiligheid alleen door gekwalificeerd personeel en met originele reserveonderdelen repareren.** *Zo wordt gegarandeerd dat de veiligheid van het elektrisch gereedschap behouden blijft.*

Veiligheidsinstructies voor heggenscharen

- **Houd alle lichaamsdelen uit de buurt van het mes.** Verwijder niet bij een geactiveerd mes het gesnoeide materiaal en probeer ook het te snoeien materiaal ook niet vast te houden tijdens het snoeien. Verwijder gesnoeid materiaal dat blijft hangen uitsluitend wanneer het apparaat is uitgeschakeld. *Wanneer u een moment niet oplet, kan de heggenschaar ernstige verwondingen veroorzaken.*
- **Draag de heggenschaar aan de greep terwijl het mes stil staat.** Bij het transport of bewaren van de heggenschaar moet de beschermkap worden gebruikt. *Een zorgvuldige omgang met het apparaat verkleint het risico op verwondingen door het mes.*
- **Houd het elektrisch gereedschap vast aan de geïsoleerde greeponderdelen, omdat het mes in aanraking kan komen met verborgen stroomkabels.** *Het contact van het mes met een spanningsgeleidende kabel kan metalen apparaatonderdelen onder spanning zetten en tot een elektrische schok leiden.*

Veiligheidsinstructies accu en oplader



VOORZICHTIG!

Let op! Brand- en explosiegevaar!

- Apparaat niet openen. Er bestaat risico op kortsluiting.
- Werp het apparaat niet in open vuur.
- Bescherm het apparaat tegen hitte en rechtstreekse zonnestraling.

- Controleer voordat u de oplader gebruikt de behuizing, stekker en kabel op beschadigingen.
- Gebruik de oplader niet wanneer deze beschadigd is.
- Oplader niet openen! Indien defect oplader vervangen.

- Bescherm apparaat, accu en oplader tegen vocht. Alleen in ruimtes opladen.
- Laat elektrisch gereedschap uitsluitend door gekwalificeerd personeel repareren en uitsluitend met originele reserveonderdelen. Zo wordt gegarandeerd dat de veiligheid van het apparaat behouden blijft.

Veiligheidsinstructies voor de bediening

- Bedien het apparaat altijd met beide handen.
- Het lichaam en de kleding van het snijmechanisme verwijderd houden.
- Gemaaid materiaal alleen bij stilstaande motor verwijderen.
- Als u het apparaat achterlaat/transporteert:
 - apparaat uitschakelen
 - beschermkap plaatsen
 - accu verwijderen
- Pak het apparaat nooit aan het mes vast.
- Draag het apparaat uitsluitend aan de handgreep.
- Controleer de te snoeien heg voor de werkzaamheden op verborgen objecten, zoals draadhekwerk, om verwondingen te voorkomen.
- Controleer het apparaat regelmatig op een correcte toestand.
- Gebruik geen schoonmaak- resp. oplosmiddelen. Het apparaat kan hierdoor onherstelbaar worden beschadigd.
- Verwijder na het gebruik de accu en controleer de machine op beschadigingen.
- Elektrische storingen mogen uitsluitend worden verholpen door geautoriseerde, gespecialiseerde werkplaatsen.



WAARSCHUWING!

Dit elektrische gereedschap wekt tijdens het gebruik een elektromagnetisch veld op. Dit veld kan onder bepaalde omstandigheden actieve of passieve medische implantaten beïnvloeden.

Om het risico op ernstige of dodelijke verwondingen te verkleinen, adviseren wij personen met medische implantaten om voor het gebruik van het elektrische gereedschap contact op te nemen met hun arts of de fabrikant van het medische implantaat en om advies te vragen.

MONTAGE



LET OP!

Het apparaat mag pas na volledige montage worden gebruikt.



LET OP!

Plaats de accu pas wanneer het apparaat compleet in elkaar is gezet.

Heggenschaar starten

1. Handbescherming (2-1) met bijgevoegde schroeven (2-2) op de behuizing bevestigen.
2. Greepbeugel (3-1) licht uit elkaar trekken en op de behuizing plaatsen. De vertanding (3-2) moet vastklikken.
3. Spanbout door greepbeugel en behuizing steken en vastschroeven (3-3).

INBEDRIJFSTELLING



LET OP!

Voor inbedrijfstelling altijd een visuele inspectie uitvoeren.



LET OP!

Gebruik geen beschadigde accu's. Brandgevaar!



VOORZICHTIG!

Brand- en explosiegevaar!

Oplader wordt warm tijdens het laden. Niet gebruiken op een licht ontvlambare ondergrond of in een brandbare omgeving.

Accu laden



De meegeleverde accu is gedeeltelijk opgeladen! De accu moet voor het eerste gebruik compleet worden opgeladen.

De accu kan in elke willekeurige acculaadconditie worden opgeladen. Het is niet slecht voor de accu als het laden wordt onderbroken.



De accu is beschermd tegen overlading door een voedingsspanning. Hij kan enige tijd op het stroomnetwerk aangesloten blijven.

1. Oplader (1-5) zonder accu (1-4) op stroomnetwerk aansluiten. De LED op de stekker-voedingseenheid brandt groen.
2. Accu in oplader steken. De LED op de stekker-voedingseenheid brandt rood. Het opladen begint.



Het temperatuurbereik tijdens laadbedrijf moet tussen 5 °C en +45 °C liggen.

De laadtijd voor volledig opladen bedraagt max. 200 minuten. Als de bedrijfsduur van de geheel opgeladen accu duidelijk korter is geworden, is de accu versleten en moet deze door een originele accu worden vervangen.

3. Het laadproces is beëindigd wanneer de LED op de stekker-netvoeding groen brandt - de accu is geladen.
4. Trek de oplader los van het stroomnetwerk.
5. Neem de accu uit de oplader.

Accu plaatsen

1. Vergrendeling indrukken.
2. Schuif de accu op de geleiding totdat de contactbus op de accu stevig op de contactstekker van het apparaat zit.

BEDIENING

Heggenchaar starten

1. Neem een veilige positie in.
2. Houd met de ene hand de voorste handgreep en vervolgens met de andere hand de achterste handgreep vast.
3. Druk beide schakelknoppen van de greepbeugel in (5); het apparaat begint te lopen.
4. Houd tijdens het werken beide schakelknoppen ingedrukt.
5. Zodra er één schakelknop wordt losgelaten, schakelt zich de heggenchaar uit.

INFORMATIE OVER HET WERKEN

- Dankzij ingebouwde waterpas (1-5, 5) is recht snoeien eenvoudig.
- Snoei eerst altijd beide zijden van een heg en vervolgens de bovenzijde. Zo kan er geen gesnoeid materiaal in het nog niet gesnoeide bereik vallen (9).
- Hagen moeten altijd in trapeziumvorm worden gesnoeid. Dit verhindert dat de laagste takken kaal worden.

- Gemaaid materiaal alleen bij stilstaande motor verwijderen.
- Als u het apparaat achterlaat/transporteert:
 - apparaat uitschakelen
 - beschermkap plaatsen
 - accu verwijderen
- Verwijder na het gebruik de accu en controleer het apparaat op beschadigingen.

ONDERHOUD



LET OP!

Reparatiewerkzaamheden mogen alleen bevoegde vakbedrijven of onze AL-KO-servicewerkplaatsen uitvoeren.



LET OP!

Verwijder voor werkzaamheden aan het apparaat de accu.



VOORZICHTIG!

Risico op letsel!

Bij onderhouds- en reparatiewerkzaamheden van het mes altijd werkhandschoenen dragen!

1. Reinig na elk gebruik het mes en de behuizing met een borstel of doek. Gebruik geen water en/of agressieve schoonmaakmiddelen - corrosiegevaar!
2. Smeer de mesbalk licht in met een geschikte beschermende olie.
3. Controleer of alle schroeven goed vastzitten.
4. Het mes moet regelmatig worden gecontroleerd. Wendt u zich aan de AL-KO servicedienst bij:
 - een defect mes
 - een stomp mes
 - overmatige slijtage

OPSLAG



De mesbescherming kan als houder voor de heggenchaar aan de wand worden aangebracht (8).

Let op de goede bevestiging van de bouten!

- Apparaat en toebehoren na elk gebruik reinigen.
- Bewaar het apparaat uitsluitend met geplaatste beschermkap.

- Bewaar het apparaat op een plek die ontoegankelijk is voor kinderen en onbevoegde personen.
- Plaats de transformator op een droge plek waar deze beschermd is tegen vorst.
- Apparaat met hangslot* beveiligen
* niet bij de levering inbegrepen

Opslag accu en oplader

- Accu op een droge, vorstvrije plaats bij een omgevingstemperatuur tussen 0 °C en +45 °C bewaren met een acculaadconditie van ca. 40 - 60%.
- Na 6 maanden opslag de accu ca. 2 uur laden.
- Accu niet in de buurt van metalen of zuurhoudende voorwerpen bewaren - kortsluitgevaar!

AFVOEREN



Gebruikte apparaten, batterijen of accu's niet afvoeren via de vuilnisophaaldienst!

Verpakking, apparaat en accessoires zijn gemaakt van recyclebare materialen en moeten ook als zodanig worden afgevoerd.

- De gebruiker is verplicht tot teruggave van de batterijen en accu's. De afvalverwijdering kan worden uitgevoerd via de vakhandel of door afvalverwerkingsbedrijven.
- De accu alleen wegdoen in ontladen toestand.

HULP BIJ STORINGEN

Storing	Mogelijke oorzaak	Oplossing
Motor loopt niet	Motorbeveiligingsschakelaar ging over tot uitschakeling. Accu leeg	Wacht tot de motorbeveiligingsschakelaar de trimmer weer inschakelt. Accu laden
Apparaat werkt met onderbrekingen	Aan-/uit-schakelaar defect Interne fout	Wendt u zich aan de AL-KO servicedienst
Motor loopt, messen blijven staan	Interne fout	Wendt u zich aan de AL-KO servicedienst
Messen worden heet	Ontbrekende smering Stomp mes Breuken in het mes	Mes licht insmeren met olie Wendt u zich aan de AL-KO servicedienst Wendt u zich aan de AL-KO servicedienst
Het vermogen van de accu neemt duidelijk af	Gras te hoog of te nat Maaihoogte is te gering Accu leeg want langere tijd niet in gebruik Levensduur van accu verbruikt	Laten drogen, maaihoogte hoger instellen Maaihoogte hoger instellen Accu laden Accu vervangen Gebruik alleen originele toebehoren van de fabrikant
Accu kan niet worden opgeladen	Laadstekker of contactbus vuil Accu of oplader defect	Reserveonderdeel van reserveonderdelenlijst bestellen



Bij storingen die niet in deze tabel worden vermeld of in geval van storingen die u niet zelf kunt oplossen, wendt u zich aan onze verantwoordelijke klantenservice a.u.b.

GARANTIE

Eventuele materiaal- of fabricagefouten aan het apparaat verhelpen we gedurende de wettelijke termijn voor garantieaanspraken naar onze keuze door reparatie of een vervangende levering. Deze garantie-termijn wordt bepaald door de wetgeving in het land, waar het apparaat is gekocht.

Onze garantietoezegging geldt enkel bij:

- correcte behandeling van het apparaat
- inachtneming van de bedieningshandleiding
- gebruik van originele reserveonderdelen

De garantie vervalt bij:

- pogingen tot reparatie van het apparaat
- technische wijzigingen aan het apparaat
- gebruik dat niet in overeenstemming is met de bestemming

Uitgesloten van de garantie zijn:

- lakschade die is veroorzaakt door normale slijtage
- slijtageonderdelen, die op de kaart met reserveonderdelen zijn gekenmerkt met de omkadering [xxx xxx (x)]
- verbrandingsmotoren (hiervoor gelden de aparte garantiebepalingen van de betreffende motorfabrikant)

De garantieperiode begint op de aankoop door de eerste eindgebruiker. Bepalend is de datum van het ontvangstbewijs. Bij garantieaanspraken kunt u zich met deze garantieverklaring en het aankoopbewijs wenden tot de distributeur of de bevoegde klantenservice bij u in de buurt. Met deze garantietoezegging blijven de wettelijke aanspraken bij gebreken van de koper tegenover de verkoper onverkort van kracht.

EG-CONFORMITEITSVERKLARING

Hierbij verklaren wij dat dit product in de door ons uitgebrachte uitvoering voldoet aan de eisen vastgelegd in de geharmoniseerde EU-richtlijnen, de EU-veiligheidsnormen en de standaardproductspecificaties.

Product	Fabrikant	Gevolmachtigde
Accu-heggenschaar	AL-KO Geräte GmbH	Andreas Hedrich
Type	Ichenhauser Str. 14	Ichenhauser Str. 14
HT 18V Li	D-89359 Kötz	D-89359 Kötz
Serienummer	EU-richtlijnen	Geharmoniseerde normen
G2402405	2006/42/EC	EN 60745-1
	2014/35/EU	EN 60745-2-15
Geluidsniveau	2014/30/EU	ISO 10517
EN ISO 3744	2000/14/EC	EN 60335-1
gemeten / gegarandeerd	2011/65/EU	EN 60335-2-29
90 / 92 dB(A)		EN 55014-1
		EN 55014-2
		EN 61000-3-2
		EN 61000-3-3
	Beoordeling van conformiteit	Kötz, 23.06.2016
	2000/14/EG bijlage V	
		Wolfgang Hergeth Managing Director

INSTRUCCIONES DE USO ORIGINALES

Índice

Respecto a este manual.....	42
Descripción del producto.....	42
Vista general de las piezas.....	43
Instrucciones generales de seguridad para herramientas eléctricas.....	44
Montaje.....	47
Puesta en servicio.....	47
Operación y manejo.....	48
Información sobre el trabajo.....	48
Mantenimiento y cuidados.....	48
Almacenamiento.....	48
Eliminación como desecho.....	49
Ayuda en caso de avería.....	49
GARANTIA.....	50
Declaración de conformidad CE.....	50

RESPECTO A ESTE MANUAL

- Lea esta documentación antes de proceder a la puesta en servicio. Es condición indispensable para trabajar en condiciones de seguridad y para un manejo óptimo.
- Respete las indicaciones de seguridad y advertencias que constan tanto en la documentación como en el equipo.
- La presente documentación es un componente más del producto descrito y, por consiguiente, en caso de ser vendido o cedido también deberá entregarse la documentación.

Leyenda



¡ATENCIÓN!

Respetar al pie de la letra estas advertencias para evitar lesiones y/o daños materiales.



Advertencias especiales para una mejor comprensión y manejo.

DESCRIPCIÓN DEL PRODUCTO

Uso acorde a los fines establecidos

Este aparato está previsto para segar un piso de césped en el sector privado. Todo otra utilización

distinta a éste se considera no conforme a lo previsto.

Aplicaciones no previstas

- No se pueden desmontar los dispositivos de seguridad ni puentear sus piezas, por ejemplo, los botones de los mangos.
- No utilice el aparato cuando llueve.
- No utilice el aparato en arbustos y setos mojados.



¡ATENCIÓN!

El aparato no debe utilizarse en la industria.

Dispositivos de seguridad y de protección

Seguro a prueba de niños

El orificio (5 mm) en el guardamotor está previsto para un candado*. Este candado impide el arranque involuntario del aparato.

*No se incluye en el volumen de suministro



¡ATENCIÓN!

¡Peligro de lesiones!

No se deben desactivar los dispositivos de seguridad y de protección.

Protección de manos



¡ATENCIÓN!

Riesgo de lesiones si no está montada la protección de manos.



Nunca utilice el aparato sin protección de manos.

Accionamiento a dos manos

Solamente es posible accionar el cortasetos con las dos manos a la vez.

Símbolos en la máquina

	¡Atención! Tenga especial cuidado al manejar.
	Lea las instrucciones antes de la puesta!
	Las terceras personas han de mantenerse lejos de la zona de riesgo.
	Naprave ne izpostavljajte mokroti ali vlagi.

	Llevar gafas protectoras, casco de seguridad y protección para los oídos.
	Retire la batería antes de cualquier ajuste o limpieza del equipo, se hace o cuando el dispositivo se deja desatendida durante un tiempo.

VISTA GENERAL DE LAS PIEZAS

La vista de conjunto (1) da una visión general del aparato.

1-1	Cuchilla de corte
1-2	Tornillos para el montaje de la protección de manos
1-3	Protección de manos
1-4	Mango delantero con botón
1-5	Nivel de agua
1-6	Mango posterior con botón
1-7	Batería con bloqueo
1-8	Cargador con enchufe
1-9	Perno de sujeción
1-10	Cubierta de protección de la cuchilla de corte
1-11	Manual de instrucciones

	HT 18V Li
Longitud de la cuchilla	510 mm
Espesor de corte	15 mm
Peso total	2,8 kg
Nivel de vibraciones en el mango*	4,8 m/s ² K ± 1,5 m/s ²
Clase de aislamiento	 / III

Velocidad en vacío	2200 rpm
Nivel de intensidad acústica	LpA 90 dB(A) ± 2 dB(A)

Batería de iones de litio	
Tensión nominal	18 V
Capacidad	1,3 Ah (ión de litio)
Tiempo de carga	200 min
Tiempo de funcionamiento con batería cargada	25 min aprox.
Cargador	
Corriente de carga	Input: 100-240V~50/60Hz 14W Output: 20V \equiv 500mA
Rango de temperatura permitido para la carga	5 - 45 °C

Datos técnicos

Datos técnicos según las siguientes normas:

Nivel de potencia acústica y nivel de energía del ruido conforme a DIN EN ISO 3744

Medición de vibraciones en la empuñadura conforme a EN 28662-1



Los valores indicados se han calculado mediante un procedimiento de ensayo normalizado y se pueden utilizar para comparar distintas herramientas eléctricas entre sí.

Además, estos valores sirven para estimar, de antemano, la tensión que producen las vibraciones en el usuario.

**¡ADVERTENCIA!**

Dependiendo de la aplicación de la herramienta eléctrica, los valores reales de la vibración pueden diferir de los indicados.

Tome medidas de protección contra la tensión por vibraciones. Tenga en cuenta el proceso de trabajo completo, incluso los periodos de tiempo durante los cuales la herramienta eléctrica funciona sin carga o está apagada.

Entre las medidas apropiadas se incluyen el mantenimiento y cuidado periódico de la herramienta eléctrica y sus accesorios, mantener las manos calientes, descansos regulares, así como una adecuada planificación de los procesos de trabajo.

**¡ADVERTENCIA!**

Utilice protección auditiva para evitar daños en los oídos.

**¡ATENCIÓN!**

Lea todas las advertencias e instrucciones de seguridad.

El incumplimiento de las advertencias e instrucciones de seguridad puede causar descargas eléctricas, incendios y lesiones graves.

**¡ATENCIÓN!**

Guarde todas las advertencias e instrucciones de seguridad para un uso futuro.

El término "herramienta eléctrica", empleado en las instrucciones de seguridad, hace referencia a herramientas eléctricas alimentadas por red (con cable) y a herramientas eléctricas alimentadas por batería (sin cable).

**¡ATENCIÓN!**

El aparato únicamente se debe utilizar si se encuentra en perfecto estado técnico. Compruebe si el aparato, el cable y el enchufe presentan algún daño antes de su uso. Las piezas defectuosas se deben sustituir o reparar en un taller especializado.

**¡ATENCIÓN!****¡Peligro de lesiones!**

No se deben desactivar los dispositivos de seguridad y de protección.

**¡ATENCIÓN!****Peligro de descarga eléctrica.**

Desenchufe el conector de la red inmediatamente si el cable se ha dañado o cortado.

INSTRUCCIONES GENERALES DE SEGURIDAD PARA HERRAMIENTAS ELÉCTRICAS

Seguridad en el lugar de trabajo

- **Mantenga el área de trabajo limpia y bien iluminada.** *Las áreas de trabajo desordenadas y sin iluminación pueden causar accidentes.*
- **No utilice la herramienta eléctrica en una zona expuesta a riesgos de explosión, en la que haya polvos, gases o líquidos inflamables.** *Estas herramientas originan chispas que pueden inflamar el polvo o los gases.*
- **Mantenga a los niños y a las demás personas alejadas mientras utiliza la herramienta eléctrica.** *Las distracciones pueden hacerle perder el control del aparato.*

Seguridad eléctrica

- **El enchufe de red de la herramienta eléctrica debe coincidir con la toma de corriente. No se puede cambiar el enchufe. No use ningún adaptador con las herramientas eléctricas conectadas a tierra.** *Los enchufes originales y las tomas de corriente adecuadas disminuyen el riesgo de descargas eléctricas.*
- **Evite el contacto corporal con superficies puestas a tierra tales como tubos, radiadores, cocinas y neveras.** *Existe un alto riesgo de sufrir una descarga eléctrica si el cuerpo está puesto a tierra.*
- **Mantenga las herramientas eléctricas alejadas de la lluvia y la humedad.** *La penetración de agua en el aparato eléctrico aumenta el riesgo de descarga eléctrica.*

- **No use el cable para fines extraños, para llevar el aparato, colgarlo o tirar de la clavija del enchufe. Mantenga el cable alejado del calor, aceite, bordes afilados o piezas móviles del aparato. El peligro de descargas eléctricas aumenta si el cable está dañado o enrollado.**
- **Si trabaja con un aparato eléctrico al aire libre, utilice un alargador que también sea adecuado para el exterior. El uso de un alargador adecuado para el exterior reduce el peligro de descargas eléctricas.**
- **Si no puede evitar el uso del aparato en un ambiente húmedo, utilice un interruptor diferencial. El uso de este interruptor diferencial evita el riesgo de una descarga eléctrica.**
- **Procure mantener una postura normal. Mantenga una postura firme y el equilibrio en todo momento. Esto permite un mayor control de la herramienta eléctrica en situaciones inesperadas.**
- **Si dispone de dispositivos para la extracción y recogida de polvo, asegúrese de que están conectados y de que se utilizan correctamente. El uso de un dispositivo aspirador de polvo puede reducir los riesgos relacionados con el polvo.**

Uso y manejo de la herramienta eléctrica

Seguridad de personas

- **Esté atento, preste atención a lo que hace y proceda con sentido común cuando trabaje con una herramienta eléctrica. No utilice el aparato eléctrico si está cansado o bajo la influencia de drogas, alcohol o medicamentos. Un momento de distracción en el uso del aparato puede causar graves lesiones.**
- **Utilice la ropa adecuada. No use ropa holgada ni joyas. Mantenga el pelo, la ropa y los guantes alejados de las piezas móviles. La ropa suelta, las joyas o el pelo largo pueden engancharse en las piezas móviles.**
- **Utilice equipo de protección personal y siempre gafas de protección. El uso de equipo de protección personal como máscara contra el polvo, zapatos de seguridad antideslizantes, casco de protección o protección de los oídos, según el tipo y aplicación del aparato eléctrico, reduce el riesgo de lesiones.**
- **Evite una puesta en funcionamiento involuntaria. Asegúrese de que la herramienta eléctrica está desconectada antes de enchufarla a la red eléctrica o transportarla. Se pueden producir accidentes si el dedo está en el interruptor o el aparato está conectado a la red eléctrica mientras lo tiene agarrado.**
- **Retire las llaves de ajuste antes de conectar el aparato. Una llave olvidada en alguna de las piezas giratorias puede causar lesiones.**
- **No sobrecargue el aparato. Utilice la herramienta eléctrica adecuada para realizar el trabajo. Con la herramienta eléctrica apropiada trabaja mejor y más seguro en el área de servicio especificada.**
- **No utilice una herramienta eléctrica cuyo interruptor esté defectuoso. Un aparato eléctrico, que no se puede encender o apagar más, es peligroso y se debe reparar.**
- **Saque el conector del enchufe y/o retire la batería antes de efectuar los ajustes del aparato, cambiar los accesorios o apartar el aparato. Esta medida de precaución impide el arranque accidental del aparato.**
- **Conserve el aparato eléctrico que no se utilice fuera del alcance de los niños. No permita que las personas que no están familiarizadas con el aparato o no hayan leído estas instrucciones utilicen el aparato. Los aparatos eléctricos son peligrosos si son utilizados por personas sin experiencia.**
- **Consérvese con cuidado la herramienta eléctrica. Controle si las piezas móviles del aparato funcionan perfectamente y no se atascan, si hay piezas rotas o dañadas que perjudiquen el funcionamiento del aparato eléctrico. Encargue la reparación de las piezas dañadas antes del uso del aparato eléctrico. Muchos accidentes han sido provocados por herramientas eléctricas incorrectamente reparadas.**
- **Mantenga las herramientas de corte afiladas y limpias. Las herramientas de corte cuidadosamente conservadas con bordes de corte afilados se atascan menos y son más fáciles de controlar.**

- Utilice la herramienta eléctrica, los accesorios, las herramientas de aplicación, etc., según estas indicaciones. Tenga en cuenta las condiciones del trabajo y las actividades a realizar. *El uso de aparatos eléctricos para aplicaciones distintas a las previstas puede dar lugar a situaciones de peligro.*

Uso y manejo de la herramienta con batería

- Cargue la batería únicamente en cargadores recomendados por el fabricante. *Existe peligro de incendio si se carga la batería en un cargador que es apropiado para otro tipo de batería.*
- Utilice únicamente las baterías previstas para las herramientas eléctricas. *En caso de utilizar otras baterías, existe riesgo de incendio y lesiones.*
- Mantenga la batería no utilizada lejos de clips, monedas, llaves, clavos, tornillos u otros objetos metálicos, que pueden provocar un puente entre los contactos. *Un cortocircuito de los contactos de la batería puede tener como consecuencia quemaduras o incendio.*
- En caso de una aplicación incorrecta, puede salir líquido de la batería. Evite el contacto con el líquido. En caso de contacto accidental, lávese con agua. Si el líquido entra en contacto con los ojos, acuda además al médico. *El líquido que sale de la batería puede causar irritaciones de la piel o quemaduras.*

Servicio técnico

- Permita sólo al personal especializado cualificado que repare el aparato y sólo con piezas de repuesto originales. *De este modo se garantiza que se mantenga la seguridad de la herramienta eléctrica.*

Instrucciones de seguridad para cortasetos

- Mantenga todas las partes del cuerpo alejadas de la cuchilla de corte. No intente retirar el material cortado mientras la cuchilla está en movimiento o sostener el material que vaya a cortar. Retire el material cortado que haya quedado atascado solamente con el aparato desconectado. *Un momento de distracción en el uso del cortasetos puede causar graves lesiones.*

- Transporte el cortasetos por el mango con la cuchilla parada. Coloque siempre la cubierta de protección en la cuchilla de corte cuando transporte o almacene el cortasetos. *El manejo cuidadoso del aparato reduce el riesgo de lesiones ocasionadas por la cuchilla.*
- Sujete la herramienta eléctrica por la superficie aislante del mango para impedir que la cuchilla de corte entre en contacto con cables eléctricos ocultos. *El contacto de la cuchilla de corte con un cable de alta tensión puede poner bajo tensión las piezas metálicas y provocar una descarga eléctrica.*

Instrucciones de seguridad de la batería y el cargador



¡PRECAUCIÓN!

¡Atención! Peligro de explosión e incendio.

- No abra el aparato. Existe riesgo de cortocircuito.
- No tire el aparato al fuego.
- Proteja el aparato del calor y los rayos directos del sol.
- Antes de utilizar el cargador, compruebe siempre si la carcasa, el enchufe y el cable presentan algún daño.
- No use el cargador si está dañado.
- No abra el cargador. Sustituya el cargador si está defectuoso.
- Proteja el aparato, la batería y el cargador de la humedad. Cargue el aparato solamente en espacios cerrados.
- Permita sólo al personal especializado cualificado que repare la herramienta eléctrica y sólo con piezas de repuesto originales. *De este modo se garantiza que se mantenga la seguridad del aparato.*

Instrucciones de seguridad para el funcionamiento

- Manejar el aparato siempre con ambas manos.
- Mantener el cuerpo y la ropa alejados del dispositivo de corte.
- Únicamente retire el material cortado con el motor parado.

- Al guardar/transportar el aparato:
 - Desconecte el aparato.
 - Coloque la cubierta de protección.
 - Retire la batería.
- Nunca toque la cuchilla de corte del aparato.
- Sujete el aparato solamente por el mango cuando lo transporte.
- Antes de cortar el seto, compruebe si esconde algún objeto como, p. ej., una cerca de alambres, para evitar lesiones.
- Revise periódicamente si el aparato está en buen estado.
- No utilice disolventes ni productos de limpieza. En caso contrario, el aparato puede sufrir daños irreparables.
- Extraiga la batería y compruebe si el aparato presenta daños después de su uso.
- Solamente los talleres autorizados pueden solucionar los fallos eléctricos.



¡ADVERTENCIA!

Esta herramienta eléctrica genera un campo electromagnético durante su funcionamiento. Este campo puede interferir, en determinadas circunstancias, con implantes médicos activos o pasivos.

Para reducir el riesgo de lesiones graves o la muerte, recomendamos a las personas con implantes que consulten a su médico y al fabricante del implante antes de usar esta herramienta eléctrica.

MONTAJE



¡ATENCIÓN!

El aparato no debe funcionar hasta que se haya montado por completo.



¡ATENCIÓN!

No coloque la batería hasta que el aparato esté completamente montado.

Puesta en funcionamiento del cortasetos

1. Fije la protección de manos (2-1) en la carcasa con los tornillos suministrados (2-2).
2. Abra el mango tirando ligeramente (3-1) y colóquelo en la carcasa. El dentado del engranaje (3-2) debe encajar.
3. Introduzca y apriete el perno de sujeción en el mango y la carcasa (3-3).

PUESTA EN SERVICIO



¡ATENCIÓN!

Realice una inspección visual, antes de la puesta en funcionamiento.



¡ATENCIÓN!

No utilice baterías defectuosas. Peligro de incendio.



¡PRECAUCIÓN!

Riesgo de incendio y explosiones.

El cargador se calienta durante el proceso de carga. No lo utilice sobre superficies fácilmente inflamables ni en un entorno inflamable.

Carga de la batería



La batería suministrada está parcialmente cargada. Cargue la batería por completo antes de utilizarla por primera vez.

La batería se puede cargar en cualquier estado de carga. La interrupción de la carga no daña la batería.



La batería está protegida por una tensión de alimentación contra sobrecargas y, por tanto, se puede dejar conectada a la red eléctrica durante algún tiempo.

1. Conecte el cargador (1-5) sin la batería (1-4) a la red eléctrica. El LED de la unidad de alimentación se ilumina en verde.
2. Coloque la batería en el cargador. El LED de la unidad de alimentación se ilumina en rojo. Comienza la carga.



El proceso de carga se debe llevar a cabo en un rango de temperatura de 5 °C a +45 °C.

La carga completa tarda 200 minutos como máximo. Si el tiempo de funcionamiento de la batería disminuye considerablemente a pesar de haberse cargado por completo, significa que la batería está gastada y debe sustituirse por una batería original nueva.

3. La carga finaliza cuando el LED de la unidad de alimentación se ilumina en verde (batería completamente cargada).
4. Desenchufe el cargador.
5. Retire la batería del cargador.

Colocación de la batería

1. Presione el mecanismo de bloqueo.
2. Desplace la batería por la guía hasta que la hembra de contacto de la batería se apoye fijamente en la clavija de contacto del aparato.

OPERACIÓN Y MANEJO

Puesta en funcionamiento del cortasetos

1. Colóquese en un lugar seguro.
2. Sujete el mango delantero con una mano y, después, el mango posterior con la otra.
3. Pulse los dos botones del mango (5); el aparato se pone en funcionamiento.
4. Mantenga los dos botones pulsados mientras trabaja con el aparato.
5. En el momento que se suelte una de las teclas, el cortasetos deja de funcionar.

INFORMACIÓN SOBRE EL TRABAJO

- El nivel de agua incorporado 1-5, 5) facilita un corte recto.
- Siempre corte los lados del seto primero y después la parte de arriba. De este modo, evitamos que caigan cortes del seto en las zonas que todavía no se han trabajado (9).
- Los setos siempre se deben cortar de forma trapezoidal para evitar calvas en las ramas inferiores.
- Únicamente retire el material cortado con el motor parado.
- Al guardar/transportar el aparato:
 - Desconecte el aparato.
 - Coloque la cubierta de protección.
 - Retire la batería.
- Extraiga la batería y compruebe si el aparato presenta daños después de su uso.

MANTENIMIENTO Y CUIDADOS



¡ATENCIÓN!

Los trabajos de reparación solo pueden llevarlos a cabo empresas especializadas o el Servicio Técnico de AL-KO.



¡ATENCIÓN!

Extraiga la batería antes de realizar cualquier trabajo en el aparato.



¡PRECAUCIÓN!

Riesgo de lesiones

Utilice siempre guantes al realizar los trabajos de reparación y mantenimiento de la cuchilla de corte.

1. Limpie la cuchilla de corte y la carcasa con un cepillo y un paño después de cada uso. No utilice agua ni detergentes agresivos. Riesgo de corrosión.
2. Engrase la barra de corte ligeramente con un aceite protector adecuado.
3. Compruebe que todos los tornillos están correctamente colocados.
4. Compruebe periódicamente la cuchilla de corte. Acuda al servicio técnico de AL-KO si
 - la cuchilla de corte está defectuosa.
 - la cuchilla de corte está desafilada.
 - la cuchilla de corte está excesivamente desgastada.

ALMACENAMIENTO



La protección de la cuchilla se puede colocar en la pared como soporte para el cortasetos (8).

Cerciórese del asiento firme de los tornillos.

- Limpie el aparato y sus accesorios después de cada uso.
- Coloque siempre la cubierta de protección cuando almacene el aparato.
- Almacene el aparato fuera del alcance de niños y personas no autorizadas.
- Almacene el aparato en un lugar seco y protegido contra heladas.
- Asegure el aparato con un candado*.

**No se incluye en el volumen de suministro*

Almacenamiento de la batería y el cargador

- Almacene la batería en un lugar seco y protegido contra heladas, a una temperatura ambiente de 0 °C a +35 °C y con un 40 - 60% de carga.
- Recargue la batería durante dos horas aprox. tras 6 meses de almacenamiento.
- No almacene la batería cerca de objetos de metal o que contengan ácidos. Hay peligro de que se produzca un cortocircuito.

ELIMINACIÓN COMO DESECHO

No elimine los aparatos, pilas o baterías usados con los residuos domésticos.

El embalaje, el aparato y los accesorios están fabricados con materiales reciclables y deben eliminarse del modo adecuado.

- El usuario está obligado a devolver las pilas y las baterías. La eliminación de residuos se puede realizar a través del distribuidor o en puntos de recogida de desechos.
- La batería se debe desechar descargada.

AYUDA EN CASO DE AVERÍA

Problema	Posible causa	Solución
El motor no funciona.	El guardamotor desconectó el aparato. La batería está descargada.	Esperar hasta que el guardamotor vuelva a encender el aparato. Cargar la batería.
El aparato funciona inter-rumpidamente.	El interruptor de encendido/apagado está defectuoso. Error interno.	Acudir al servicio técnico de AL-KO.
El motor funciona pero la cuchilla no se mueve.	Error interno.	Acudir al servicio técnico de AL-KO.
Las cuchillas se calientan.	Poca lubricación. La cuchilla está desafilada. La cuchilla está mellada.	Engrasar la cuchilla ligeramente. Acudir al servicio técnico de AL-KO. Acudir al servicio técnico de AL-KO.
El tiempo de funcionamiento de la batería disminuye considerablemente.	El césped está demasiado crecido o húmedo. Altura de corte insuficiente. Batería descargada por no utilizarse durante un tiempo prolongado. Vida útil de la batería agotada.	Dejar secar, ajustar una altura mayor de corte. Ajustar una altura mayor de corte. Cargar la batería. Sustituir la batería. Utilizar sólo los accesorios originales del fabricante.
No se puede cargar la batería.	La clavija o la hembra de contacto está sucia. La batería o el cargador están defectuosos.	Solicitar las piezas de repuesto según la ficha de piezas de repuesto.



En caso de problemas que no figuran en esta tabla o que no puede solucionar usted mismo, póngase en contacto con nuestro servicio de atención al cliente.

GARANTIA

Nosotros solucionamos los posibles fallos del material o de fabricación durante el plazo legal de prescripción de derechos por deficiencias según nuestro criterio mediante reparación o entrega supletoria. El plazo de prescripción se determinará con arreglo a la legislación del país en el que se haya adquirido el aparato.

Nuestra declaración de garantía es válida única- La garantía se extingue cuando:

- mente en caso de:
- uso correcto del aparato
 - observancia de las instrucciones de uso
 - utilización de piezas de repuesto originales
 - se realizan intentos de reparación en el aparato
 - se realizan modificaciones técnicas en el aparato
 - en caso de utilización no conforme a la finalidad prevista

Quedan excluidos de la garantía:

- los daños de lacado derivados del desgaste normal
- las piezas de desgaste que en la ficha de piezas de repuesto están identificadas con el marco [xxx xxx (x)]
- motores de combustión (para estos serán de aplicación las regulaciones de garantía propias del fabricante de motor en cuestión)

El periodo de garantía comienza en la compra por el primer usuario final. Lo decisivo es la fecha en el recibo. En caso de proceder la garantía, rogamos se dirija con la presente declaración de garantía y el comprobante de compra a su vendedor o al servicio autorizado de postventa más cercano. Los derechos legales por deficiencias del comprador frente al vendedor no se ven afectados por esta declaración de garantía.

DECLARACIÓN DE CONFORMIDAD CE

Por la presente, declaramos que este producto, en la versión que hemos comercializado, cumple los requisitos de las directivas europeas armonizadas, los estándares europeos de seguridad y los estándares específicos del producto.

Producto	Fabricante	Apoderado
Cortasetos con batería	AL-KO Geräte GmbH	Andreas Hedrich
Tipo	Ichenhauser Str. 14	Ichenhauser Str. 14
HT 18V Li	89359 Kötzt (Alemania)	89359 Kötzt (Alemania)
Número de serie	Directivas UE	Normas armonizadas
G2402405	2006/42/CE	EN 60745-1
	2014/35/EU	EN 60745-2-15
Nivel de potencia acústica	2014/30/EU	ISO 10517
EN ISO 3744	2000/14/CE	EN 60335-1
medido / garantizado	2011/65/EU	EN 60335-2-29
90 / 92 dB(A)		EN 55014-1
		EN 55014-2
		EN 61000-3-2
		EN 61000-3-3
	Evaluación de conformidad	Kötzt, 23.06.2016
	2000/14/CE, anexo V	



Wolfgang Hergeth
Managing Director

ISTRUZIONI PER L'USO ORIGINALI

Sommario

Riguardo questo manuale.....	51
Descrizione del prodotto.....	51
Panoramica prodotto.....	52
Indicazioni di sicurezza generali per attrezzi elettrici.....	53
Montaggio.....	56
Messa in funzione.....	56
Operazione.....	57
Istruzioni operative.....	57
Manutenzione e cura.....	57
Conservazione.....	57
Smaltimento.....	58
Scheda ricerca guasti.....	58
Garanzia.....	59
Dichiarazione di conformità CE.....	59

DESCRIZIONE DEL PRODOTTO

Impiego conforme agli usi previsti

Questo apparecchio è destinato progettato per il taglio di un terreno prato nel settore privato. Ogni altro uso oltre a quello per cui l'apparecchio è previsto è da considerarsi come non conforme.

Possibile uso errato

- I dispositivi di sicurezza non devono essere smontati o esclusi, ad es. legando i tasti di accensione sulle staffe dell'impugnatura
- Non utilizzare l'apparecchio in caso di pioggia
- Non utilizzare l'apparecchio su siepi o cespugli bagnati



ATTENZIONE!

L'apparecchio non può essere usato nel settore industriale.

Dispositivi di sicurezza e protezione

Sicura bambini

Il foro (5 mm) sull'interruttore salvamotore è previsto per un lucchetto*. Il lucchetto previene un avvio indesiderato dell'apparecchio.

* *Non in dotazione*

RIGUARDO QUESTO MANUALE

- Leggere la presente documentazione prima della messa in funzione. Ciò è indispensabile per garantire il funzionamento sicuro e l'uso corretto.
- Attenersi alle indicazioni di sicurezza e alle avvertenze contenute in questa documentazione e presenti sul prodotto.
- La presente documentazione è parte integrante del prodotto descritto e in caso di cessione deve essere consegnata all'acquirente.

Spiegazione dei simboli



ATTENZIONE!

Seguire attentamente queste avvertenze per evitare danni a persone e / o materiali.



Indicazioni speciali per maggiore chiarezza e facilità d'uso.



ATTENZIONE!

Pericolo di infortuni!

Non disattivare i dispositivi di sicurezza e di protezione.

Paramano



ATTENZIONE!

Pericolo di infortunio in caso di paramano non montato!
Non mettere mai in funzione l'apparecchio senza paramano.

Azionamento a due mani

Il taglia siepi può essere utilizzato solo con entrambe le mani contemporaneamente.



Simboli sull'apparecchio



Attenzione! Procedere con cautela durante l'uso.



Prima della messa in funzione leggere il manuale delle istruzioni!

	Tenere lontane le altre persone dall'area di pericolo.
	Non esporre l'apparecchio a bagnato od umidità.
	Portare occhiali protettivi, casco e protezione acustica.
	Rimuovere la batteria prima di qualsiasi regolazione o pulizia dell'apparecchiatura è fatto o quando il dispositivo viene lasciato incustodito temporaneamente.

PANORAMICA PRODOTTO

La panoramica prodotto (1) offre uno sguardo d'insieme sull'apparecchio.

1-1	Lama tagliente
1-2	Viti di montaggio paramano
1-3	Paramano
1-4	Staffa impugnatura anteriore con tasto di accensione
1-5	Livella ad acqua
1-6	Staffa impugnatura posteriore con tasto di accensione
1-7	Accumulatore con arresto
1-8	Caricabatterie con connettore
1-9	Bulloni di serraggio
1-10	Copertura protettiva lama tagliente
1-11	Istruzioni per l'uso

HT 18V Li	
Lunghezza lama	510 mm
Diametro di taglio	15 mm
Peso totale	2,8 kg

Valori di vibrazione sull'impugnatura*	4,8 m/s ² K ± 1,5 m/s ²
Classe di isolamento	 / III
Corse a vuoto	2200 min ⁻¹
Livello di pressione acustica	LpA 90 dB(A) ± 2 dB(A)

Batteria agli ioni di litio	
Tensione nominale	18 V
Capacità	1,3 Ah (ioni di litio)
Tempo di carica	200 min.
Durata di funzionamento per carica	ca. 25 min
Caricabatterie	
Corrente di carica	Ingresso: 100-240V~50/60Hz 14W
	Uscita: 20V =500mA
Intervallo temperatura di carica consentito	5 - 45 °C

Dati tecnici

Dati tecnici conformi alle norme seguenti:

livello di potenza sonora e livello di energia sonora secondo DIN EN ISO 3744

Misurazione delle oscillazioni meccaniche sul manico secondo EN 28662-1



I valori indicati sono stati rilevati in conformità a una procedura di prova standardizzata e possono essere utilizzati per confrontare diversi apparecchi elettrici tra loro.

Inoltre, questi valori sono indicati per poter valutare in anticipo i carichi per l'utente generati dalle vibrazioni.

**AVVISO!**

A seconda di come viene utilizzato l'apparecchio elettrico, i valori di vibrazione effettivi possono discostarsi da quelli indicati.

Adottare misure per proteggersi dalle sollecitazioni da vibrazione. Nel far questo tenere in considerazione l'intero ciclo di lavoro, quindi anche i momenti in cui l'apparecchio elettrico lavora senza carico oppure è spento.

Misure adeguate includono, tra l'altro, una manutenzione e cura regolari dell'apparecchio elettrico e dei relativi accessori, tenere calde le mani, pause regolari e una buona pianificazione dei processi di lavoro.

**AVVISO!**

Indossare una protezione per prevenire danni all'udito.

**ATTENZIONE!**

Leggere tutte le indicazioni di sicurezza e le istruzioni.

Omissioni nel rispetto delle indicazioni di sicurezza e delle istruzioni possono causare folgorazione, incendio e/o gravi infortuni.

**ATTENZIONE!**

Conservare tutte le indicazioni di sicurezza e le istruzioni per futuro riferimento.

Il termine utilizzato nelle indicazioni di sicurezza "Attrezzo elettrico" si riferisce ad attrezzi elettrici collegati alla rete di alimentazione (con cavo di rete) e ad attrezzi elettrici a batteria (senza cavo di rete).

**ATTENZIONE!**

Utilizzare l'apparecchio solo se in stato tecnico ineccepibile!

Prima di ogni utilizzo verificare che apparecchio, cavo e connettore non presentino danni; le parti danneggiate devono essere riparate o sostituite a cura di un'officina specializzata.

**ATTENZIONE!****Pericolo di infortuni!**

Non disattivare i dispositivi di sicurezza e di protezione.

**ATTENZIONE!****Pericolo di folgorazione!**

Qualora il cavo sia danneggiato o sia stato tagliato, separare immediatamente il connettore dalla rete!

INDICAZIONI DI SICUREZZA GENERALI PER ATTREZZI ELETTRICI

Sicurezza sul posto di lavoro

- **Mantenere pulita e ben illuminata la propria zona di lavoro.** *La mancanza di ordine o zone di lavoro non illuminate possono causare incidenti.*
- **Non lavorare con l'attrezzo elettrico in ambienti a rischio di esplosione, in cui si trovano liquidi, gas o polveri infiammabili.** *Gli attrezzi elettrici generano scintille che possono innescare la polvere o i vapori.*
- **Durante l'uso tenere i bambini e le altre persone lontano dall'attrezzo elettrico.** *In caso di deviazione si può perdere il controllo sull'apparecchio.*

Sicurezza elettrica

- **Il connettore dell'attrezzo elettrico deve essere adatto alla presa. Il connettore non deve essere modificato in alcun modo. Non utilizzare un adattatore con apparecchi elettrici dotati di protezione di terra.** *Connettori non modificati e prese adatte riducono il rischio di folgorazione*
- **Evitare il contatto del corpo con superfici collegate alla terra come tubi, riscaldamenti, fornelli o frigoriferi.** *Quando il proprio corpo è collegato alla terra esiste un elevato rischio di folgorazione.*

- **Tenere gli apparecchi elettrici lontani da pioggia o umidità.** *La penetrazione di acqua in un attrezzo elettrico aumenta il rischio di folgorazione.*
 - **Non utilizzare il cavo per portare l'attrezzo elettrico, per appenderlo oppure per sfilare il connettore dalla presa.** Tenere il cavo lontano da calore, olio, spigoli taglienti o parti mobili dell'apparecchio. *Cavi danneggiati o annodati aumentano il rischio di folgorazione.*
 - **Quando si lavora all'aperto con un attrezzo elettrico utilizzare solo cavi di prolunga che siano adatti anche per uso esterno.** *L'utilizzo di un cavo di prolunga adatto per l'esterno riduce il rischio di folgorazione.*
 - **Se l'utilizzo dell'attrezzo elettrico in ambiente umido non è evitabile, utilizzare un interruttore differenziale.** *L'uso di un interruttore differenziale riduce il rischio di folgorazione.*
- **Prima di accendere l'attrezzo elettrico rimuovere gli attrezzi di regolazione o la chiave inglese.** *Un attrezzo o una chiave che si trovino in una parte rotante dell'apparecchio possono portare a infortuni.*
 - **Evitare una postura anomala. Assicurarsi una posizione stabile e mantenere l'equilibrio in qualsiasi momento.** *In questo modo è possibile controllare meglio l'attrezzo elettrico in situazioni inaspettate.*
 - **Se possono essere montati dispositivi di aspirazione polveri e di raccolta, accertarsi che questi siano collegati e che vengano utilizzati correttamente.** *L'utilizzo di un aspiratore può ridurre i rischi dovuti alla polvere.*

Utilizzo e manipolazione di un attrezzo elettrico

Sicurezza di persone

- **Quando si lavora con un attrezzo elettrico si raccomanda di procedere con cautela, attenzione e giudizio. Non utilizzare un attrezzo elettrico se si è stanchi o sotto l'influsso di droghe, alcol o medicinali.** *Un momento di disattenzione durante l'uso dell'attrezzo elettrico può avere come conseguenza infortuni gravi.*
 - **Indossare abiti adatti. Non indossare abiti ampi o gioielli. Tenere capelli, abiti e guanti lontano dalle parti in movimento.** *Abiti larghi, gioielli o capelli lunghi possono rimanere catturati dalle parti in movimento.*
 - **Indossare equipaggiamento di protezione personale e sempre degli occhiali protettivi.** *Indossare un equipaggiamento protettivo personale, come maschera antipolvere, scarpe di sicurezza antiscivolo, caschetto o protezione per l'udito, a seconda dell'uso dell'attrezzo elettrico, riduce il rischio di lesioni.*
 - **Evitare di mettere in funzione l'apparecchio involontariamente. Accertarsi che l'attrezzo elettrico sia spento prima di collegarlo all'alimentazione elettrica, di imbracciarlo o di trasportarlo.** *Se trasportando l'attrezzo elettrico si tiene il dito sull'interruttore oppure si collega l'apparecchio acceso all'alimentazione di corrente possono verificarsi degli incidenti.*
- **Non sovraccaricare l'attrezzo.** *Per lavorare utilizzare l'attrezzo elettrico specificamente previsto. Con l'attrezzo elettrico giusto si lavora meglio e in modo più sicuro nel campo di prestazioni specificato.*
 - **Non utilizzare un attrezzo elettrico che abbia l'interruttore guasto.** *Un attrezzo elettrico che non è più possibile accendere o spegnere è pericoloso e deve essere riparato.*
 - **Sfilare il connettore dalla presa e/o rimuovere la batteria prima di effettuare impostazioni dell'apparecchio, di sostituire accessori oppure di riporre l'apparecchio.** *Questa misura precauzionale previene l'avvio involontario dell'attrezzo elettrico.*
 - **Conservare gli attrezzi elettrici non utilizzati fuori della portata dei bambini. Non consentire di usare l'apparecchio a persone che non ne conoscano l'utilizzo o che non abbiano letto le istruzioni.** *Gli attrezzi elettrici sono pericolosi se vengono utilizzati da persone inesperte.*
 - **Tenere con cura gli attrezzi elettrici. Controllare se le parti mobili funzionano correttamente e non si bloccano, se ci sono parti rotte o danneggiate che compromettono il funzionamento dell'attrezzo elettrico.** *Prima di utilizzare l'apparecchio far riparare le parti danneggiate. Molti incidenti hanno la propria causa in attrezzi elettrici sottoposti a una scarsa manutenzione.*

- **Mantenere i taglienti affilati e puliti.** *Attrezzi di taglio sottoposti a una cura meticolosa con bordi taglienti affilati si inceppano meno e sono più facili da guidare.*
- **Utilizzare attrezzi elettrici, accessori, attrezzi a innesto, ecc. in base a queste istruzioni.** *Nel far questo tenere in considerazione le condizioni di lavoro e l'attività da svolgere. L'uso di attrezzi elettrici per scopi diversi dalle applicazioni previste può portare a situazioni pericolose.*

Utilizzo e manipolazione dell'attrezzo a batteria

- **Caricare le batterie solo in caricatori che vengono indicati dal costruttore.** *Per un caricatore indicato per un determinato tipo di batterie sussiste il pericolo di incendio quando viene utilizzato con altre batterie.*
- **Sugli attrezzi elettrici utilizzare solo le batterie specificamente previste.** *L'uso di altre batterie può causare il rischio di infortuni e di incendio.*
- **Tenere le batterie non utilizzate lontano da graffette per ufficio, monete, chiavi, chiodi, viti o altri piccoli oggetti metallici che potrebbero fungere da ponte tra i contatti.** *Un cortocircuito tra i contatti della batteria può avere come conseguenza ustioni oppure un incendio.*
- **In caso di utilizzo errato può fuoriuscire del liquido dalla batteria.** *Evitare il contatto con il liquido. In caso di contatto casuale risciacquare con acqua. Se il liquido entra in contatto con gli occhi, richiedere anche l'intervento di un medico. Il liquido fuoriuscito può causare irritazioni della pelle oppure ustioni.*

Service

- **Per la propria sicurezza far riparare l'apparecchio elettrico solo da personale tecnico qualificato e con ricambi originali.** *In questo modo si garantisce che la sicurezza dell'apparecchio elettrico rimanga conservata.*

Indicazioni di sicurezza per cesoie per siepi

- **Tenere tutte le parti del corpo lontane dalla lama tagliente.** *Non cercare di rimuovere il materiale tagliato o di trattenere il materiale da tagliare a lama in funzione. Rimuovere il materiale bloccato solo ad apparecchio spento. Un momento di disattenzione nell'uso del taglia siepi può portare a gravi infortuni.*
- **Trasportare il taglia siepi per il manico quando la lama è ferma.** *In caso di trasporto o rimessaggio del taglia siepi, applicare sempre la copertura protettiva. Una manipolazione attenta dell'apparecchio riduce il rischio di infortuni con la lama.*
- **Afferrare sempre l'apparecchio elettrico per le superfici isolate dell'impugnatura, in quanto la lama tagliente potrebbe entrare in contatto con conduttori sotto tensione nascosti.** *Il contatto della lama tagliente con un conduttore in tensione può trasmettere elettricità alle parti metalliche dell'apparecchio e causare un fenomeno di folgorazione.*

Indicazioni di sicurezza batteria e caricatore



CAUTELA!!

Attenzione! Pericolo di esplosione e di incendio.

- Non aprire l'apparecchio. Pericolo di cortocircuito.
 - Non gettare l'apparecchio su fiamme libere.
 - Proteggere l'apparecchio dal calore e dall'irraggiamento diretto del sole.
- Prima di qualsiasi utilizzo del caricatore, verificare che corpo, connettore e cavo non presentino danneggiamenti.
 - Non utilizzare il caricatore se è danneggiato.
 - Non aprire il caricatore! In caso di guasti sostituire il caricatore.
 - Proteggere apparecchio, batteria e caricatore dall'umidità. Effettuare la ricarica solo in interno.
 - Far riparare l'apparecchio elettrico solo da personale tecnico qualificato e solo con ricambi originali. *In questo modo si garantisce di conservare la sicurezza dell'apparecchio.*

Indicazioni di sicurezza per l'uso

- Utilizzare l'apparecchio sempre con entrambe le mani.

- Mantenere corpo ed abiti a debita distanza dalla falciatrice.
- Rimuovere il materiale tagliato solo a motore fermo.
- Quando si lascia/trasporta l'apparecchio:
 - Spegnere l'apparecchio
 - Applicare la copertura di protezione
 - Rimuovere la batteria
- Non afferrare mai l'apparecchio per la lama tagliente
- Trasportare l'apparecchio soltanto per l'impugnatura.
- Prima del lavoro verificare che la siepe da tagliare non nasconda oggetti, come ad es.: recinzioni di filo metallico, per evitare infortuni.
- Verificare a intervalli di tempo regolari che l'apparecchio funzioni correttamente.
- Non utilizzare detergenti o solventi. Potrebbero danneggiare in modo irreparabile l'apparecchio.
- Dopo l'uso, rimuovere la batteria e verificare che la macchina non presenti danni.
- Far riparare eventuali disturbi elettrici solo da personale tecnico autorizzato.

**AVVISO!**

Questo attrezzo elettrico durante l'uso genera un campo elettromagnetico. In determinate circostanze questo campo può compromettere impianti medicali attivi o passivi.

Per ridurre il pericolo di infortuni gravi o mortali consigliamo alle persone con impianti medicali di consultare il proprio medico e il costruttore dell'impianto medicale prima di utilizzare l'attrezzo elettrico.

MONTAGGIO**ATTENZIONE!**

L'apparecchio può essere messo in funzione solo quando è stato completamente montato.

**ATTENZIONE!**

Inserire la batteria solo quando l'apparecchio è completamente montato.

Avviare il tagliasiepi

1. Fissare il paramano (2-1) al corpo con le viti accluse (2-2).
2. Aprire leggermente la staffa dell'impugnatura (3-1) e inserirla sul corpo. La dentatura (3-2) deve scattare.
3. Inserire i perni di serraggio attraverso la staffa dell'impugnatura e il corpo e avvitare saldamente (3-3).

MESSA IN FUNZIONE**ATTENZIONE!**

Prima della messa in funzionamento eseguire sempre un controllo visivo.

**ATTENZIONE!**

Non utilizzare una batteria danneggiata. Pericolo di incendio!

**CAUTELA!!****Pericolo di incendio e di esplosione!**

Il caricabatteria si scalda durante il processo di caricamento. Non utilizzare su un sostrato facilmente infiammabile o in un ambiente infiammabile.

Caricare la batteria

La batteria in dotazione è parzialmente carica! Caricare completamente la batteria prima del primo utilizzo.

La batteria può essere utilizzata in qualsiasi stato di carica a scelta. Un'interruzione della carica non danneggia la batteria.



La batteria è protetta da sovraccarico mediante una tensione di alimentazione e quindi può rimanere collegata per un po' di tempo alla rete elettrica.

1. Collegare il caricabatteria (1-5) senza batteria (1-4) alla rete elettrica. Il LED sull'alimentatore del connettore si accende di verde.
2. Inserire la batteria nel caricabatteria. Il LED sull'alimentatore del connettore si accende di rosso. Il processo di carica inizia.



L'intervallo di temperatura per la modalità di carica deve trovarsi tra 5°C e +45°C.

La ricarica completa avviene in 200 minuti max. Se il tempo di utilizzo della macchina diminuisce in modo sostanziale, anche se la batteria è completamente carica, significa che è esaurita e deve essere sostituita con una nuova batteria originale.

- Il processo di carica è terminato, quando il LED dell'alimentatore a connettore si accende di verde - l'accumulatore è completamente carico.
- Sfilare il caricabatteria dalla rete elettrica.
- Rimuovere la batteria dal caricabatteria.

Inserire la batteria

- Premere l'arresto.
- Spingere la batteria sulla guida fino a che la bussola di contatto della batteria si trova fissa sul connettore di contatto dell'apparecchio.

OPERAZIONE

Avviare il taglia siepi

- Assumere una posizione stabile.
- Con una mano afferrare l'impugnatura anteriore, quindi con l'altra l'impugnatura posteriore.
- Premere entrambi i tasti di accensione della staffa dell'impugnatura (5); l'apparecchio parte.
- Durante il lavoro tenere premuti entrambi i tasti di accensione.
- Non appena uno dei tasti di accensione viene rilasciato, il taglia siepi si spegne.

ISTRUZIONI OPERATIVE

- La livella a bolla integrata 1-5, 5) agevola un taglio rettilineo
- Tagliare sempre prima i due lati di una siepe, quindi il lato superiore. In questo modo la potatura non può cadere su zone non ancora lavorate (9).
- Le siepi devono sempre essere tagliate seguendo una forma trapezoidale per prevenire lo svuotamento dei rami inferiori
- Rimuovere il materiale tagliato solo a motore fermo.

- Quando si lascia/trasporta l'apparecchio:
 - Spegnere l'apparecchio
 - Applicare la copertura di protezione
 - Rimuovere la batteria
- Dopo l'uso, rimuovere la batteria e verificare che l'apparecchio non presenti danni.

MANUTENZIONE E CURA



ATTENZIONE!

I lavori di riparazione devono essere effettuati esclusivamente da ditte specializzate o dai nostri centri di assistenza AL-KO.



ATTENZIONE!

Prima di qualsiasi lavoro sull'apparecchio rimuovere la batteria.



CAUTELA!!

Pericolo di infortunio!

Quando si devono eseguire operazioni di manutenzione e pulizia sulla lama tagliente indossare sempre guanti da lavoro.

- Dopo ogni utilizzo pulire la lama tagliente e il corpo con una spazzola o un panno. Non utilizzare acqua e/o detergenti aggressivi - pericolo di corrosione!
- Oliare leggermente le barre del coltello con un olio protettivo adatto.
- Verificare che le viti siano saldamente in sede.
- Controllare regolarmente la lama tagliente. Recarsi presso un centro di assistenza AL-KO in caso di:
 - lama tagliente difettosa
 - lama tagliente senza filo
 - usura irregolare

CONSERVAZIONE



La copertura della lama può essere applicata alla parete e usata per riporre il taglia siepi (8).

Assicurarsi che le viti siano ben salde!

- Pulire l'apparecchio e i relativi accessori dopo ogni utilizzo.
- Rimessare l'apparecchio solo con copertura di protezione applicata.

- Asciugare l'apparecchio e conservarlo in modo che rimanga inaccessibile a bambini e persone non autorizzate.
- Immagazzinare l'apparecchio in un luogo asciutto e protetto dal gelo.
- Assicurare l'apparecchio con un lucchetto*.
*Non in dotazione

Supporto batteria e caricabatteria

- Conservare la batteria presso un luogo asciutto ed esente da ghiaccio, a una temperatura ambiente tra 0 °C e +35 °C con uno stato di carica di circa 40 - 60%.
- Dopo 6 mesi di immagazzinaggio ricaricare la batteria per circa 2 ore
- Non immagazzinare la batteria nelle vicinanze di oggetti metallici o contenenti acido - pericolo di cortocircuito!

SCHEDA RICERCA GUASTI

Anomalia	Possibile causa	Soluzione
Il motore non parte	L'interruttore salvamotore ha spento Scaricare la batteria	Attendere fino a che l'interruttore salvamotore riaccende il trimmer. Caricare la batteria
L'apparecchio lavora con interruzioni	Interruttore on/off guasto Errore interno	Consultare il centro di assistenza AL-KO
Il motore funziona, la lama rimane ferma	Errore interno	Consultare il centro di assistenza AL-KO
Le lame diventano calde	Mancanza di lubrificazione Lama senza filo Tacche nella lama	Oliare leggermente la lama Consultare il centro di assistenza AL-KO Consultare il centro di assistenza AL-KO
La durata della batteria cala in modo evidente	Erba troppo alta o umida Altezza di taglio insufficiente Batteria scarica perché non utilizzata per un periodo prolungato di tempo Vita utile della batteria esaurita	Lasciare asciugare, regolare un'altezza di taglio superiore Regolare un'altezza di taglio superiore Caricare la batteria Inserire la batteria. Utilizzare solo accessori originali del costruttore
Non si riesce a caricare la batteria	Connettore di carica o bussola di contatto sporchi Accumulatore o caricatore guasto	Ordinare i ricambi in base alla scheda delle parti di ricambio

SMALTIMENTO



Non smaltire gli apparecchi, le batterie e gli accumulatori esausti tra i rifiuti domestici!

Imballaggio, macchina e accessori sono prodotti con materiali riciclabili e devono essere smaltiti di conseguenza.

- L'utente è obbligato alla restituzione delle batterie e degli accumulatori. Lo smaltimento può avvenire a cura di un rivenditore specializzato oppure dei centri di riciclaggio.
- Smaltire l'accumulatore solo una volta scarico.



In caso di disturbi che non vengono elencati in questa tabella o che non si è in grado di eliminare personalmente si prega di rivolgersi al nostro servizio alla clientela competente.

GARANZIA

A nostra discrezione eliminiamo - tramite riparazione o sostituzione- eventuali difetti nei materiali o vizi di produzione presenti nell'apparecchio nel termine legale di prescrizione dei relativi diritti di reclamo. Il termine di prescrizione è determinato in base alla legge vigente nel paese in cui l'apparecchio è stato acquistato.

Il nostro impegno di garanzia è valido esclusiva- La garanzia perde validità in caso di:

- | | |
|---|---|
| mentese si verificano le seguenti condizioni: | ■ tentativi di riparazione dell'apparecchio |
| ■ uso corretto dell'apparecchio | ■ modifiche tecniche dell'apparecchio |
| ■ rispetto delle istruzioni per l'uso | ■ utilizzo non conforme (es. utilizzo commerciale o comunale) |
| ■ utilizzo di pezzi di ricambio originali | |

Sono esclusi dalla garanzia:

- danni alla verniciatura imputabili alla normale usura
- Parti soggette a usura contrassegnate nella scheda dei pezzi di ricambio con un riquadro [xxx xxx (x)]
- Motori a combustione, per i quali si applicano le condizioni di garanzia separate del produttore in questione

La garanzia comincia con l'acquisto da parte del primo utente finale. Farà fede la data sullo scontrino originale. Per usufruire della garanzia in caso di necessità rivolgersi al proprio rivenditore o al centro assistenza clienti autorizzato più vicino presentando questa dichiarazione di garanzia e la prova d'acquisto. Il presente impegno di garanzia non modifica i diritti legali di reclamo per vizi dell'acquirente nei confronti del venditore.

DICHIARAZIONE DI CONFORMITÀ CE

A questo mezzo dichiariamo che questo prodotto, nella versione da noi messa in circolazione, soddisfa i requisiti delle direttive UE armonizzate, delle norme di sicurezza UE e degli standard specifici di prodotto.

Prodotto

Tagliasiepi a batteria

Tipo

HT 18V Li

Costruttore

AL-KO Geräte GmbH

Ichenhauser Str. 14

D-89359 Kötz

Procuratore

Andreas Hedrich

Ichenhauser Str. 14

D-89359 Kötz

Numero seriale

G2402405

Direttive UE

2006/42/CE

2014/35/EU

2014/30/EU

2000/14/CE

2011/65/EU

Norme armonizzate

EN 60745-1

EN 60745-2-15

ISO 10517

EN 60335-1

EN 60335-2-29

EN 55014-1

EN 55014-2

EN 61000-3-2

EN 61000-3-3

Rumorosità

EN ISO 3744

misurata / garantita

90 / 92 dB(A)

Valutazione della conformità

2000/14/CE appendice V

Kötz, 23.06.2016



Wolfgang Hergeth
Managing Director

IZVIRNA NAVODILA ZA UPORABO

Vsebina

Spremna beseda k priročniku.....	60
Opis izdelka.....	60
Pregled izdelka.....	61
Splošni varnostni napotki za električna orodja.....	62
Montaža.....	65
Zagon.....	65
Upravljanje.....	65
Navodila za delo.....	66
Nega in vzdrževanje.....	66
Skladiščenje.....	66
Odstranjevanje.....	66
Pomoč pri motnjah.....	67
Garancija.....	68
Izjava ES o skladnosti.....	68

SPREMNA BESEDA K PRIROČNIKU

- Pred zagonom preberite to dokumentacijo. To je predpogoj za varno delo in nemoteno uporabo.
- Upoštevajte varnostne in opozorilne napotke, ki so navedeni v tej dokumentaciji ali na napravi.
- Ta dokumentacija je trajni sestavni del opisa izdelka in se jo mora predati kupcu.

Pojasnilo oznak



POZOR!

Ravnanje strogo v skladu s temi opozorili lahko prepreči poškodbe oseb in materialno škodo.



Posebna navodila za boljše razumevanje in rokovanje.

OPIS IZDELKA

Uporaba v skladu z določili

Ta naprava je namenjena striženju travnatih površin na privatnem območju. Druga, to presega-joča uporaba ne velja kot skladna z določili.

Možna napačna raba

- Varnostnih naprav ni dovoljeno demontirati ali premestiti, npr. s privezovanjem stikalnih tipk na ročaj
- Naprave ne uporabljajte v dežju
- Naprave ne uporabljajte na mokrih živih mejah in grmovju



POZOR!

Naprave ne smete uporabljati za industrijske namene.

Varnostne in zaščitne naprave

Otroško varovalo

Izvrtna (5 mm) na zaščitnem stikalu motorja je predvidena za obesno ključavnico*. Obesna ključavnica preprečuje nenamerni vklop naprave.

* *Ni del obsega dobave.*



POZOR!

Nevarnost poškodb!

Varnostnih in zaščitnih naprav ne smete onesposobiti.

Zaščita za roke



POZOR!

Nevarnost poškodb, če zaščita za roke ni montirana!



Naprave nikoli ne uporabljajte brez zaščite za roke.

Dvoročno upravljanje

Škarje za živo mejo lahko upravljate samo z obema rokama hkrati.

Oznake na napravi

	Pozor! Posebna previdnost pri uporabi.
	Pred zagonom preberite navodila za uporabo!
	Tretjim ne dovolite v območje nevarnosti.
	Naprave ne izpostavljajte mokroti ali vlagi.

	Nosite zaščitna očala, čelado in zaščito za ušesa.
	Odstranite baterijo, preden se kakršna koli prilagoditev ali čiščenje opreme je ali če je naprava brez nadzora za nekaj časa.

PREGLED IZDELKA

Pregled izdelka (1) nudi pregled naprave.

1-1	Nož
1-2	Vijak za montažo zaščite za roke
1-3	Zaščita za roke
1-4	Sprednji ročaj s stikalno tipko
1-5	Libela
1-6	Zadnji ročaj s stikalno tipko
1-7	Akumulatorska baterija z aretirnimi mehanizmi
1-8	Polnilnik z omrežnim vtičem
1-9	Napenjalni zatič
1-10	Zaščitni pokrov za nož
1-11	Navodila za upravljanje

	HT 18V Li
Dolžina noža	510 mm
Debelina reza	15 mm
Skupna teža	2,8 kg
Vibracije na ročaju*	4,8 m/s ² K ± 1,5 m/s ²
Razred izolacije	 / III
Število hodov v prostem teku	2200 min ⁻¹

Raven zvočnega tlaka	LpA 90 dB(A) ± 2 dB(A)
----------------------	------------------------

Litij-ionska akumulatorska baterija	
Nazivna napetost	18 V
Kapaciteta	1,3 Ah (litij-ionska)
Čas polnjenja	200 min
Čas obratovanja s popolnoma napolnjeno akumulatorsko baterijo	pribl. 25 min.
Polnilnik	
Polnilni tok	Vhodna napetost: 100-240 V~50/60 Hz 14W Izhodna napetost: 20 V \equiv 500mA
Dovoljeno temperaturno območje polnjenja	5-45 °C

Tehnični podatki

Tehnični podatki v skladu z naslednjimi standardi: raven moči zvoka ali raven energije zvoka v skladu s standardom EN ISO 3744
meritev mehanskih vibracij na ročaju v skladu s standardom EN 28662-1



Navedene vrednosti so bile pridobljene s standardiziranim postopkom preizkušanja in jih je dovoljeno uporabiti za primerjanje različnih električnih orodij.

Hkrati so te vrednosti primerne za predhodno ocenjevanje obremenitev, ki za uporabnika nastanejo zaradi vibracij.

**OPOZORILO!**

Glede na uporabo električnega orodja lahko dejanske vrednosti vibracij odstopajo od navedenih vrednosti vibracij.

Sprejmite ukrepe za zaščito pred obremenitvami zaradi vibracij. Pri tem upoštevajte celoten potek dela, torej tudi trenutke, ko električno orodje dela brez obremenitve ali je izklopljeno.

Primerni ukrepi med drugim vključujejo tudi redno vzdrževanje in nego električnega orodja in nastavkov orodja, ohranjanje toplih rok, redne premore in dobro načrtovanje poteka dela.

**OPOZORILO!**

Nosite zaščito za sluh, da preprečite poškodbe sluha.

**POZOR!**

Preberite vse varnostne napotke in navodila.

V primeru neupoštevanja varnostnih napotkov in navodil lahko pride do električnega udara, požara in/ali hudih poškodb.

**POZOR!**

Vse varnostne napotke in navodila shranite za uporabo v prihodnje.

Izraz "električno orodje", ki se uporablja v varnostnih napotkih, se nanaša na električno orodje z omrežnim napajanjem (z omrežnim kablom) in na električno orodje z akumulatorskim napajanjem (brez omrežnega kabla).

**POZOR!**

Napravo uporabljajte samo v tehnično brezhibnem stanju!

Napravo, kabel in vtič pred vsako uporabo pregledjte glede poškodb, poškodovane dele mora popraviti ali zamenjati strokovna delavnica.

**POZOR!****Nevarnost poškodb!**

Varnostnih in zaščitnih naprav ne smete onesposobiti.

**POZOR!****Nevarnost zaradi toka!**

Če je kabel poškodovan ali pretrgan, vtič takoj odklopite iz omrežja!

SPLOŠNI VARNOSTNI NAPOTKI ZA ELEKTRIČNA ORODJA**Varnost na delovnem mestu**

- **Zagotovite, da bo delovno območje čisto in dobro prezračeno.** Zaradi nereda ali neosvetljenih delovnih območij lahko pride do nesreč.
- **Električnega orodja ne uporabljajte v eksplozijsko ogroženem območju, v katerem so gorljive tekočine, plini ali prah.** Električna orodja proizvajajo iskre, zaradi katerih se lahko prah ali hlapi vnamejo.
- **Med uporabo električnega orodja se v bližini ne smejo nahajati otroci in druge osebe.** V primeru motenj lahko izgubite nadzor nad napravo.

Električna varnost

- **Priključni vtič električnega orodja se mora prilegati v vtičnico.** Vtiča ni dovoljeno spreminjati. Z varnostno ozemljenim električnim orodjem ne uporabljajte adapterskih vtičev. Nespremenjeni vtiči in primerne vtičnice zmanjšajo tvegane električnega udara
- **Izogibajte se stiku z ozemljenimi površinami, kot so cevi, grelniki, peči ali hladilniki.** Če je vaše telo ozemljeno, obstaja povečano tveganje električnega udara.
- **Električnih orodij ne izpostavljajte dežju ali vlagi.** Vdor vode v električno orodje poveča tveganje električnega udara.
- **Kabla ne uporabljajte za druge namene, na primer za nošenje električnega orodja, obešanje ali za vlečenje vtiča iz vtičnice.** Naprave ne izpostavljajte toploti, olju, ostrim robovom ali premikajočim se delom naprave. Poškodovani ali zavozlani kabli povečajo tveganje električnega udara.
- **Če z električnim orodjem delate na prostem, uporabite samo podaljške, ki so primerni za uporabo na prostem.** Z uporabo podaljška, ki je primeren za uporabo na prostem, se zmanjša tveganje električnega udara.

- Če se uporabi električnega orodja v vlažnem okolju ne morete izogniti, uporabite zaščitno stikalo za okvarni tok. Z uporabo zaščitnega stikala za okvarni tok se zmanjša tveganje električnega udara.

Varnost oseb

- Bodite pozorni, pazljivi in pri delu z električnim orodjem ravnajte razumno. Električnega orodja ne uporabljajte, če ste utrujeni ali pod vplivom drog, alkohola ali zdravil. V trenutku nepazljivosti pri uporabi električnega orodja lahko pride do resnih poškodb.
- Nosite primerna oblačila. Ne nosite širokih oblačil ali nakita. Las, oblačil in rokavic ne približujte gibljivim se delom. Ohlapna oblačila, nakit ali dolgi lasje se lahko zapletejo v gibljive se dele.
- Nosite osebno zaščitno opremo in vedno nosite zaščitna očala. Z nošenjem osebne zaščitne opreme, kot so maska za prah, nedsrni varnostni čevlji, varnostna čelada ali zaščita za sluh, glede na vrsto in namen uporabe električnega orodja, se zmanjša tveganje poškodb.
- Preprečite nenamerni zagon naprave. Preden električno orodje priključite na napajanje in preden ga dvignete ali nosite, se prepričajte, da je električno orodje izklopljeno. Če imate pri nošenju električnega orodja prst na stikalu ali pa na omrežje priključite vklopljeno orodje, lahko pride do nesreče.
- Preden vklopite električno orodje, odstranite nastavitvena orodja ali izvijače. Orodje ali ključ, ki se nahaja v vrtljivem se delu naprave, lahko povzroči poškodbe.
- Izogibajte se nenaravni drži telesa. Poskrbite za varno in stabilno stojišče ter pazite na ravnotežje. Tako boste v nepričakovanih situacijah lahko bolje nadzorovali električno orodje.
- Če lahko montirate sesalne in zbiralne naprave za prah, se prepričajte, da so te priključene in se pravilno uporabljajo. Z uporabo sesalne naprave za prah lahko zmanjšate nevarnosti, ki lahko nastanejo zaradi prahu.

Uporaba in ravnanje z električnim orodjem

- Naprave ne preobremenite. Za svoje delo uporabite električno orodje, ki je predvideno za ta namen. Z ustreznim električnim orodjem boste v navedenem območju zmogljivosti delali bolje in bolj varno.
- Električnega orodja ne uporabljajte, če je stikalo pokvarjeno. Električno orodje, ki ga več ni mogoče vklopiti ali izklopiti, je nevarno in ga je treba popraviti.
- Pred izvajanjem nastavitve naprave, zamenjavo delov opreme ali odlaganjem naprave izvlecite vtič iz vtičnice in/ali odstranite akumulatorsko baterijo. S tem varnostnim ukrepom preprečite, da bi se električno orodje nenamerno vklopilo.
- Električna orodja, ki jih ne uporabljate, shranite izven dosega otrok. Ne dovolite, da bi napravo uporabljale osebe, ki naprave ne poznajo in ki niso prebrale teh navodil. Električna orodja so nevarna, če jih uporabljajo neizkušene osebe.
- Električna orodja skrbno negujte. Preverite, ali vrteči se deli delujejo brezhibno in se ne zatikajo, ali so deli zlomljeni ali tako močno poškodovani, da je delovanje električnega orodja ovirano. Zagotovite, da bodo poškodovani deli pred uporabo naprave popravljeni. Vzrok za veliko nesreč je slabo vzdrževano električno orodje.
- Rezalna orodja naj bodo vedno čista in nastrena. Skrbno negovana rezalna orodja z ostrimi rezili se redkeje zatikajo in jih je mogoče lažje voditi.
- Električno orodje, dodatni pribor, priključna orodja itd. uporabljajte v skladu s temi navodili. Pri tem upoštevajte delovne pogoje in delo, ki ga boste opravljali. Če električno orodje uporabljate za druge namene, ki niso predvideni, lahko pride do nevarnih situacij.

Uporaba in ravnanje z akumulatorskim orodjem

- Akumulatorske baterije polnite samo v polnilnikih, ki jih priporoča proizvajalec. Če polnilnik, ki je predviden za določeno vrsto akumulatorske baterije, uporabljate z drugimi akumulatorskimi baterijami, obstaja nevarnost požara.
- V električnih orodjih uporabljajte samo akumulatorske baterije, ki so predvidene za ta orodja. Uporaba drugih akumulatorjev lahko povzroči poškodbe in požar.

- Akumulatorske baterije, ki je ne uporabljate, ne približujte sponkam za papir, kovancem, ključem, žbljem, vijakom ali drugim kovinskimi predmetom, ki lahko povzročijo premostitev kontaktov. *Kratek stik med kontakti akumulatorske baterije lahko povzroči opekline ali požar.*
- Pri nepravilni uporabi lahko iz akumulatorske baterije izteče tekočina. Preprečite stik s tekočino. Pri naključnem stiku takoj sperite z vodo. Če tekočina pride v stik z očmi, nemudoma poiščite zdravniško pomoč. *Tekočina, ki izstopi iz akumulatorske baterije, lahko povzroči draženje kože ali opekline.*

Servis

- Za vašo varnost naj vaše električno orodje popravlja samo kvalificirano strokovno osebje in samo z uporabo originalnih nadomestnih delov. *Tako zagotovite, da bo varnost električnega orodja ostala nespremenjena.*

Varnostni napotki za škarje za živo mejo

- Nožu se ne približujte z nobenim delom telesa. Ko se nož premika, ne skušajte odstraniti odrezanega materiala ali ne skušajte držati materiala, ki ga režete. Material, ki se je zagozdil, odstranite samo, ko je naprava izklopljena. *V trenutku nepazljivosti pri uporabi škarij za živo mejo lahko pride do hudih poškodb.*
- Škarje za živo mejo nosite za ročaj, ko nož miruje. Pri transportu ali shranjevanju škarij za živo mejo vedno natakните zaščitni pokrov. Če z napravo pravilno ravnate, zmanjšate nevarnost poškodb zaradi noža.
- Električno orodje držite za izolirana ročaja, saj lahko nož pride v stik s skritimi električnimi napeljavami. *Kontakt noža z napeljavo, ki je pod napetostjo, lahko naelektri kovinske dele naprave in tako povzroči električni udar.*

Varnostni napotki za akumulatorsko baterijo in polnilnik



PREVIDNO!

Pozor – nevarnost požara in eksplozije!

- Naprave ne odpirajte. Obstaja nevarnost kratkega stika.
 - Naprave ne mečite v odprti ogenj.
 - Napravo zaščitite pred vročino in neposredno sončno svetlobo.
- Pred vsako uporabo preglejte polnilnik, ohišje, vtič in kabel glede poškodb.
 - Polnilnika ne uporabljajte, če je poškodovan.
 - Polnilnika ne odpirajte! Pokvarjen polnilnik zamenjajte.
 - Napravo, akumulatorsko baterijo in polnilnik zaščitite pred vlago. Polnite samo v notranjih prostorih.
 - Električno orodje naj popravlja samo kvalificirano strokovno osebje in samo z uporabo originalnih nadomestnih delov. *Tako zagotovite, da bo varnost orodja ostala nespremenjena.*
- ### Varnostni napotki glede upravljanja
- Napravo vodite vedno z obema rokama.
 - Telo in obleko držite stran od rezil.
 - Odrezan material odstranite samo med mirovanjem motorja.
 - Ko napravo zapustite/transportirate:
 - Napravo izklopite
 - Natakните zaščitni pokrov
 - Odstranite akumulatorsko baterijo
 - Naprave nikoli ne prijemajte za nož
 - Napravo nosite samo za ročaj.
 - Živo mejo, ki jo boste rezali, pred uporabo preglejte glede skritih predmetov, npr. žične ograje, da preprečite poškodbe.
 - Napravo redno preverjajte glede ustreznega stanja.
 - Ne uporabljajte čistil oz. topil. Naprava se lahko pri tem trajno poškoduje.
 - Po uporabi odstranite akumulatorsko baterijo in stroj preglejte glede poškodb.
 - Za odpravljanje električnih motenj pooblastite samo pooblaščen strokovne delavnice.

**OPOZORILO!**

To električno orodje med delovanjem ustvarja elektromagnetno polje. To polje lahko v določenih pogojih vpliva na aktivne ali pasivne medicinske vsadke.

Da bi zmanjšali nevarnost resnih poškodb ali poškodb s smrtnim izidom, priporočamo, da se osebe z medicinskimi vsadki pred uporabo električnega orodja posvetujejo s svojim zdravnikom ali proizvajalcem medicinskega vsadka.

MONTAŽA**POZOR!**

Napravo smete uporabljati šele po uspešno izvedeni montaži.

**POZOR!**

Akumulatorsko baterijo vstavite šele, ko je naprava v celoti sestavljena.

Zagon škarij za živo mejo

1. S priloženima vijakoma (2-2) pritrдите zaščito za roke (2-1) na ohišje.
2. Ročaj (3-1) povlecite nekoliko narazen in ga natakните na ohišje. Zob (3-2) mora zaskočiti.
3. Napenjalni zatič vstavite skozi ročaj in ohišje ter ga privijte (3-3).

ZAGON**POZOR!**

Pred zagonom opravite vedno kontrolni pregled.

**POZOR!**

Ne uporabljajte poškodovanih akumulatorskih baterij. Nevarnost požara!

**PREVIDNO!****Nevarnost požara in eksplozije!**

Polnilnik se med polnjenjem segreje. Ne uporabljajte na zelo gorljivi podlagi ali v gorljivem okolju.

Polnjenje akumulatorske baterije

Priložena akumulatorska baterija je delno napolnjena! Akumulatorsko baterijo pred prvo uporabo do konca napolnite.

Akumulatorsko baterijo lahko polnite v vsakem poljubnem stanju napoljenosti. Prekinitev polnjenja ne škoduje akumulatorski bateriji.



Akumulatorska baterija je z oskrbovalno napetostjo zaščiten pred prekomernim polnjenjem in lahko zato nekaj časa ostane priklopljena na električno omrežje.

1. Polnilnik (1-5) brez akumulatorske baterije (1-4) priključite na električno omrežje. LED na polnilniku sveti zeleno.
2. Akumulatorsko baterijo vstavite v polnilnik. LED na polnilniku sveti rdeče. Polnjenje se začne.



Temperaturno območje za polnjenje mora biti med 5 °C in +45 °C.

Čas polnjenja popolnoma prazne akumulatorske baterije je najv. 200 minut. Če se čas uporabe akumulatorske baterije, ki je bila do konca napolnjena, zmanjša, je akumulatorska baterija izrabljena in jo je treba zamenjati z novo originalno akumulatorsko baterijo.

3. Polnjenje je zaključeno, ko LED na polnilniku sveti zeleno – akumulatorska baterija je do konca napolnjena.
4. Polnilnik odklopite od električnega omrežja.
5. Akumulatorsko baterijo vzemite iz polnilnika.

Vstavljanje akumulatorske baterije

1. Pritisnite na zapiralo.
2. Akumulatorsko baterijo potisnite na vodilo, da se bo kontaktna vtičnica akumulatorske baterije tesno prilegala na kontaktni vtič naprave.

UPRAVLJANJE**Zagon škarij za živo mejo**

1. Postavite se v varen položaj.
2. Z eno roko primite sprednji ročaj, z drugo roko pa zadnji ročaj.
3. Pritisnite obe stikalni tipki na ročajih (5); naprava se zažene.

4. Med delom pritisnite obe stikalni tipki.
5. Ko eno stikalno tipko spustite, se škarje za živo mejo izklopijo.

- poškodovanega noža,
- topega noža,
- prekomerne obrabe.

NAVODILA ZA DELO

- Vgrajena libela (1-5, 5) vam pomaga, da bo rez bolj raven.
- Vedno najprej obrežite stranici žive meje in nato zgornji del. Tako odrezan material ne more pasti v dele, ki jih še niste obrezali (9).
- Žive meje je treba vedno rezati v obliki tra-peza. Tako preprečite ogolenje spodnjih vej
- Odrezan material odstranite samo med miro-vanjem motorja.
- Ko napravo zapustite/transportirate:
 - Napravo izklopite
 - Nataknite zaščitni pokrov
 - Odstranite akumulatorsko baterijo
- Po uporabi odstranite akumulatorsko baterijo in napravo pregledajte glede poškodb.

NEGA IN VZDRŽEVANJE



POZOR!

Popravila lahko izvajajo le kompetentne specializirane delavnice ali naša servisna mesta AL-KO.



POZOR!

Pred vsemi deli na napravi odstranite akumulatorsko baterijo.



PREVIDNO!

Nevarnost telesnih poškodb!

Pri izvajanju vzdrževalnih del in nege na nožu vedno nosite delavske rokavice!

1. Po vsaki uporabi očistite nož in ohišje s krtačo ali krpo. Ne uporabljajte vode in/ali agresivnih čistil – nevarnost korozije!
2. Okvir za nož rahlo naoljite s primernim zaščitnim oljem.
3. Preverite pritvitje vseh vijakov.
4. Redno preverjajte nož. Obiščite servisno delavnico AL-KO v primeru:

SKLADIŠČENJE



Zaščita za rezilo se lahko montira na steno, kot držalo škarij za živo mejo (8). Pazite na trd sedež vijakov!

- Napravo in sestavne dele pribora očistite po vsaki uporabi.
- Napravo skladiščite samo z nameščenim zaščitnim pokrovom.
- Posušite stroj in ga shranite tako, da ne bo dosegljiv otrokom in nepooblaščenim osebam.
- Napravo skladiščite na suhem mestu, kjer ni nevarnosti zmrzali.
- Napravo zavarujte z obesno ključavnico*.

* Ni del obsega dobave.

Skladiščenje akumulatorske baterije in polnilnika

- Akumulatorsko baterijo shranite na suhem mestu brez zmrzali pri temperaturi okolice med 0 °C in +35 °C, akumulatorska baterija mora biti napolnjena pribl. 40-60 %.
- Po 6-mesečnem skladiščenju akumulatorsko baterijo polnite pribl. 2 uri
- Akumulatorske baterije ne hranite v bližini kovinskih predmetov ali predmetov, ki vsebujejo kisline, saj obstaja nevarnost kratkega stika!

ODSTRANJEVANJE



Odsluženih naprav, baterij in akumulatorjev ne odlagajte med gospodinjne odpadke!

Embalaza, naprava in oprema so izdelani iz materialov, primernih za recikliranje. Odstranjujte jih v skladu s predpisi.

- Uporabnik mora vrniti baterije in akumulatorske baterije. Za odstranjevanje lahko poskrbi strokovni prodajalec ali center za odstranjevanje.
- Odstranite samo prazno akumulatorsko baterijo.

POMOČ PRI MOTNJAH

Težava	Možni vzrok	Rešitev
Motor ne deluje.	Zaščitno stikalo motorja je izklopilo napravo. Akumulatorska baterija je izpraznjena.	Počakajte, da zaščitno stikalo motorja znova vklopi obrezovalnik. Napolnite akumulatorsko baterijo.
Naprava deluje s prekinitvami.	Stikalo za vklop/izklop je pokvarjeno. Interna napaka.	Obiščite servisno delavnico AL-KO.
Motor deluje, noži se ne premikajo.	Interna napaka.	Obiščite servisno delavnico AL-KO.
Noži se segrejejo.	Ni maziva. Topi noži. Razpoke na nožu.	Nož rahlo naoljite. Obiščite servisno delavnico AL-KO. Obiščite servisno delavnico AL-KO.
Čas uporabe akumulatorske baterije je znatno krajši.	Trava je previsoka ali prevlažna. Premajhna višina rezanja. Akumulatorska baterija je izpraznjena, saj dlje časa ni bila uporabljena. Življenjska doba akumulatorske baterije je potekla.	Počakajte, da se trava posuši, rez nastavite višje. Nastavite rez višje. Napolnite akumulatorsko baterijo. Zamenjajte akumulatorsko baterijo. Uporabite samo originalni pribor proizvajalca.
Akumulatorske baterije ni mogoče napolniti.	Polnilni vtič ali kontaktna vtičnica sta umazana. Akumulatorska baterija ali polnilnik sta pokvarjena.	Nadomestne dele naročite s pomočjo karte nadomestnih delov.



V primeru motenj, ki niso navedene v tej tabeli ali ki jih ne morete sami odpraviti, se obrnite na našo pristojno službo za pomoč strankam.

GARANCIJA

Morebitne napake v materialu ali izdelavi pri kosilnici bomo odpravili med zakonitim rokom zastaranja za reklamacije glede pomanjkljivosti v skladu z našo izbiri ali s popravilom ali nadomestno dobavo. Zastaralni rok se določa po pravu države, v kateri je bil kupljen izdelek

Naš garancijski pristanek velja le pri:

- pravilni uporabi izdelka
- upoštevanju navodil za uporabo
- uporabi originalnih nadomestnih delov

Garancija ugasne pri:

- poskusih popravila izdelka
- tehničnih spremembah pri izdelku
- nenamenski uporabi (npr. obrtna ali komunalna uporaba)

Iz garancije so izvzete:

- poškodbe laka, ki izhajajo iz normalne obrabe
- obrabni deli, ki so na kartici z nadomestnih delov v okviru označeni z [xxx xxx (x)]
- Motorji z notranjim zgorevanjem - za te veljajo ločeni garancijski pogoji ustreznega proizvajalca motorja.

Garancijski rok začne teči z dnevom, ko je prvi kupec kupil izdelek. Merodajen je datum na originalnem računu. V garancijskem primeru se s to garancijsko izjavo in računom obrnite na prodajalca ali najbližjem pooblaščenem servisu. S to garancijsko izjavo ostanete zakonске pravice za reklamiranje kupca do prodajalca nedotaknjene.

IZJAVA ES O SKLADNOSTI

S to izjavo potrjujemo, da izdelek, ki ga dajemo v promet, ustreza zahtevam usklajenih direktiv EU, varnostnih standardov EU in specifičnih standardov, ki veljajo za ta izdelek.

Izdelek

Akumulatorske škarje za živo mejo

Tip

HT 18V Li

Serijska številka

G2402405

Raven moči zvoka

EN ISO 3744

izmerjena/zagotovljena
90 / 92 dB(A)

Proizvajalec

AL-KO Geräte GmbH

Ichenhauser Str. 14

D-89359 Kötzt

Direktive EU

2006/42/ES

2014/35/EU

2014/30/EU

2000/14/ES

2011/65/EU

Ugotavljanje skladnosti

2000/14/ES, priloga V

Pooblaščen zastopnik

Andreas Hedrich

Ichenhauser Str. 14

D-89359 Kötzt

Usklajeni standardi

EN 60745-1

EN 60745-2-15

ISO 10517

EN 60335-1

EN 60335-2-29

EN 55014-1

EN 55014-2

EN 61000-3-2

EN 61000-3-3

Kötzt, 23.06.2016



Wolfgang Hergeth
Direktor družbe

IZVORNI UPUTE ZA UPORABU

Sadržaj

Uz ovaj priručnik.....	69
Opis proizvoda.....	69
Pregled proizvoda.....	70
Opće sigurnosne napomene za električne alate.....	71
Montaža.....	73
Puštanje u rad.....	74
Operacija.....	74
Informacije o radu.....	74
Održavanje i njega.....	75
Skladištenje.....	75
Zbrinjavanje.....	75
Pomoć u slučaju smetnji.....	75
Jamstvo.....	76
Izjava EZ o sukladnosti.....	77

UZ OVAJ PRIRUČNIK

- Pročitajte ove upute za uporabu prije puštanja u rad. To je preduvjet za siguran rad i rukovanje bez smetnji.
- Obratite pozornost na sigurnosne napomene i napomene upozorenja u ovoj dokumentaciji i na uređaju.
- Sačuvajte upute za rukovanje za kasniju uporabu i predajte ih sljedećem korisniku.

Objašnjenje znakova



POZOR!

Točnim slijeđenjem ovih napomena upozorenja mogu se izbjeći štete po ljude i/ili materijalne štete.



Specijalne napomene za bolje razumijevanje i rukovanje.

OPIS PROIZVODA

Namjenska uporaba

Uređaj je namijenjen za rezanje u privatne svrhe. Svaka druga uporaba koja odstupa od navedene smatra se nenamjenskom.

Moguća nepravilna uporaba

- Sigurnosni uređaji ne smiju se demontirati niti premoštavati npr. vezivanjem uklopnih tipki na ručke
- Uređaj ne upotrebljavajte po kiši
- Uređaj ne upotrebljavajte na mokrim živcima i grmovima



POZOR!

Uređaj se ne smije koristiti u komercijalne svrhe.

Sigurnosne i zaštitne naprave

Osiguranje od djece

Provrt (5 mm) na zaštitnoj sklopki motora predviđen je za lokot*. Lokot sprječava nehotično aktiviranje uređaja.

* Nije uključen u opseg isporuke



POZOR!

Opasnost od povreda!

Sigurnosne i zaštitne naprave ne smiju se staviti izvan snage.

Štitnik za ruke



POZOR!

Opasnost od ozljeda ako nije montiran štitnik za ruke!



Uređaj nikada ne pokrećite bez štitnika za ruke.

Dvoručno aktiviranje

Škare za živcu mogu se aktivirati samo istodobno obim rukama.

Simboli na stroju

	Pozor! Budite posebno oprezni pri rukovanju.
	Pročitajte upute za uporabu prije puštanja u rad!
	Držite treće osobe daleko od područja opasnosti.
	Uređaj ne izlažite vlazi.

	Nosite zaštitne naočale, kacigu, slušalice.
	Izvadite bateriju prije bilo prilagodba ili čišćenje opreme je napravio ili kada uređaj bez nadzora za neko vrijeme..

PREGLED PROIZVODA

Pregled proizvoda (1) daje pregled uređaja.

1-1	Sječivo
1-2	Vijci za montažu štitnika za ruke
1-3	Štitnik za ruke
1-4	Prednja ručka s uklopnom tipkom
1-5	Libela
1-6	Stražnja ručka s uklopnom tipkom
1-7	Akumulator s blokadom
1-8	Punjač s mrežnim utikačem
1-9	Zatezni svornjak
1-10	Zaštitni pokrov sječiva
1-11	Upute za uporabu

	HT 18V Li
Duljina sječiva	510 mm
Debljina reza	15 mm
Ukupna težina	2,8 kg
Vrijednosti vibracija na ručki *	4,8 m/s ² K ± 1,5 m/s ²
Klasa izolacije	 / III
Broj pokreta u slobodnom hodu	2200 min ⁻¹

Razina zvučnog tlaka	LpA 90 dB(A) ± 2 dB(A)
----------------------	------------------------

	Litij-ionski akumulator
Mrežni napon	18 V
Kapacitet	1,3 Ah (litij-ionski)
Vrijeme punjenja	200 min
Trajanje rada po punjenju akumulatora	oko 25 min.
Punjač	
Struja punjenja	Ulaz: 100-240V~50/60Hz 14W
	Izlaz: 20V = 500mA
Dopušteno temperaturno područje punjenja	5 - 45 °C

Tehnički podaci

Tehnički podaci u skladu sa sljedećim normama: Razina zvučne snage i energije prema DIN EN ISO 3744

Mjerenje mehaničkih vibracija na rukohvatu prema EN 28662-1



Navedene vrijednosti utvrđene su prema normiranom ispitnom ponašanju i mogu se koristiti za međusobno uspoređivanje različitih električnih alata.

Te su vrijednosti uz to prikladne za prethodnu procjenu opterećenja za korisnika koje nastaju vibracijama.

**UPOZORENJE!**

Ovisno o primjeni električnog alata stvarne vrijednosti vibracija mogu odstupati od navedenih.

Poduzmite mjere kako biste se zaštitili od vibracijskih opterećenja. Pritom imajte na umu cjelokupni tijek rada, dakle također trenutke u kojima električni alat radi bez opterećenja ili je isključen.

Prikladne mjere između ostaloga obuhvaćaju redovito održavanje i njegu električnog alata i alatnih nastavaka, održavanje topline ruku, redovite stanke kao i dobro planiranje tijeka rada.

**UPOZORENJE!**

Nosite zaštitu za sluh kako biste spriječili oštećenja sluha.

**POZOR!**

Pročitajte sve sigurnosne napomene i upute.

Propusti pri poštovanju sigurnosnih napomena i uputa mogu prouzročiti električni udar, požar i/ili teške ozljede.

**POZOR!**

Sve sigurnosne napomene i upute sačuvajte za buduću uporabu.

Pojam „električni alat“ upotrijebljen u sigurnosnim napomenama odnosi se na mrežne električne alate (s mrežnim kablom) i akumulatorske električne alate (bez mrežnog kabela).

**POZOR!**

Uređaj koristite samo u tehnički besprije-kornom stanju!

Prije svake uporabe povjerite možebitna oštećenja uređaja, kabela i utikača, oštećeni dijelovi moraju se popraviti ili zamijeniti u servisnoj radionici.

**POZOR!****Opasnost od povreda!**

Sigurnosne i zaštitne naprave ne smiju se staviti izvan snage.

**POZOR!****Opasnost od električne struje!**

Utikač odmah odvojite od mreže ako je vod oštećen ili prerezan!

OPĆE SIGURNOSNE NAPOMENE ZA ELEKTRIČNE ALATE**Sigurnost na radnome mjestu**

- **Svoje radno područje držite čistim i dobro osvijetljenim.** *Nered ili neosvijetljena radna područja mogu dovesti do nesreća.*
- **Ne radite s električnim alatom u okružju ugroženom eksplozijom u kojem se nalaze zapaljive tekućine, plinovi ili prašine.** *Električni alati stvaraju iskre koje mogu zapaliti prašinu ili pare.*
- **Djecu i druge osobe udaljite tijekom korištenja električnog alata.** *U slučaju odvlačenja pozornosti možete izgubiti kontrolu nad uređajem.*

Električna sigurnost

- **Priklučni utikač električnoga alata mora pristajati u utičnicu.** *Utikač se ni u kojem slučaju ne smije preinačavati. Adapterske utikače ne upotrebljavajte zajedno s uzemljenim električnim alatima.* *Nepreinačeni utikači i prikladne utičnice smanjuju rizik od električnog udara.*
- **Izbjegavajte kontakt tijela s uzemljenim površinama poput cijevi, radijatora, štednjaka i hladnjaka.** *Postoji povećani rizik od električnog udara ako je Vaše tijelo uzemljeno.*
- **Držite električne alate dalje od kiše ili vlage.** *Prodiranje vode u električni alat povećava opasnost od električnog udara.*
- **Ne zlorabite kabel za nošenje, vješanje električnog alata ili izvlačenje utikača iz utičnice.** *Držite kabel dalje od vrućine, ulja, oštih bridova ili pokretljivih dijelova uređaja.* *Oštećeni ili prepleteni kabeli povećavaju opasnost od električnog udara.*
- **Ako s električnim alatom radite na otvorenom, upotrebljavajte samo produžne kabele koji su također prikladni za vanjsko područje.** *Primjena produžnog kabela prikladnog za vanjsko područje smanjuje opasnost od električnog udara.*

- **Ako se rad električnog alata u vlažnom okruženju ne može izbjeći, upotrebljavajte sklopku za zaštitu od struje kvara.** *Primjena sklopke za zaštitu od struje kvara smanjuje opasnost od električnog udara.*

Sigurnost ljudi

- **Budite pozorni, pazite na ono što raditi i s električnim alatom radite razumno.** *Električni alat ne upotrebljavajte ako ste umorni ili se nalazite pod utjecajem droga, alkohola ili lijekova.* *Trenutak nepažnje pri uporabi električnog alata može dovesti do ozbiljnih ozljeda.*
- **Nosite prikladnu odjeću. Ne nosite široku odjeću ili nakit.** *Kosu, odjeću i rukavice držite dalje od pokretljivih dijelova.* *Labava odjeća, nakit ili dugačka kosa mogu se zahvatiti pokretljivim dijelovima.*
- **Nosite osobnu zaštitnu opremu i uvijek zaštitne naočale.** *Nošenje osobne zaštitne opreme poput maske za prašinu, nesklizućih sigurnosnih cipela, sigurnosne kacige ili štita za uši ovisno o vrsti i primjeni električnog alata smanjuje opasnost od ozljeda.*
- **Spriječite nehotično stavljanje u pogon.** *Uvjerite se da je električni alat isključen prije nego što ga uključite na opskrbu električnom energijom, uzmete u ruke ili nosite.* *Ako tijekom nošenja električnog alata imate prst na sklopki ili uređaj uključen priključujete na opskrbu električnom energijom, može doći do nesreća.*
- **Uklonite alate za namještanje ili francuski ključ prije uključivanja električnog alata.** *Alat ili ključ koji se nalaze na rotacijskom dijelu uređaja mogu dovesti do ozljeda.*
- **Izbjegavajte neuobičajen položaj tijela.** *Pobrinite se za sigurno uporište i uvijek održavajte ravnotežu.* *Time električni alat možete bolje kontrolirati u neočekivanim situacijama.*
- **Ako se mogu motirati uređaji za usisavanje i prikupljanje prašine, uvjerite se da su priključeni i da se pravilno koriste.** *Uporaba usisivača prašine može smanjiti opasnosti uzrokovane prašinom.*

Uporaba i postupanje s električnim alatom

- **Ne preopterećujte uređaj.** *Za svoj rad upotrebljavajte za to namijenjen električni uređaj.* *Prikladnim električnim alatom radit ćete bolje i sigurnije u navedenom području snage.*

- **Ne upotrebljavajte električni alat čija sklopka je oštećena.** *Električni alat koji se više ne da uključiti ili isključiti opasan je i mora se popraviti.*
- **Izvucite utikač iz utičnice i/ili uklonite akumulator prije namještanja uređaja, zamjene dijelova pribora ili odlaganja uređaja.** *Ta preventivna mjera sprječava nehotično pokretanje električnog uređaja.*
- **Neupotrijebljene električne alate čuvajte izvan dohvata djece.** *Ne dopustite uporabu uređaja osobama koje s njime nisu upoznate ili koje nisu pročitale ove upute.* *Električni alati opasni su ako ih koriste neiskusne osobe.*
- **Brižljivo održavajte električne alate.** *Kontrolirajte funkcioniraju li pokretljivi dijelovi besprijekorni i nisu li zaglavljani, nisu li dijelovi puknuti ili oštećeni tako da se narušava funkcioniranje električnoga alata.* *Oštećene dijelove dajte na popravak prije uporabe uređaja.* *Uzrok mnogim nesrećama su loše održavani električni alati.*
- **Rezne alate držite oštrim i čistim.** *Brižljivo održavani rezni alati s oštrim sječivima manje se zaglavljuju i lakši su za vođenje.*
- **Upotrebljavajte električni alat, pribor, ugradbene alate itd. sukladno ovim uputama.** *Pritom uzmite u obzir radne uvjete i djelatnost koju valja izvesti.* *Uporaba električnih alata za drugačije aplikacije od predviđenih može dovesti do opasnih situacija.*

Uporaba i postupanje s akumulatorskim alatom

- **Akumulator punite samo u punjačima koje je preporučio proizvođač.** *Za punjač koji je prikladan za određenu vrstu akumulatora postoji opasnost od požara ako se koristi s drugim akumulatorima.*
- **U električnim alatima upotrebljavajte samo za to predviđene akumulatore.** *Uporaba drugih akumulatora može dovesti do ozljeda i opasnosti od požara.*
- **Akumulator koji ne koristite držite dalje od uredskih spajalica, kovanica, ključeva, čavala, vijaka ili drugih sitnih metalnih predmeta koji bi mogli prouzročiti premoštavanje kontakata.** *Kratak spoj između kontakata akumulatora može za posljedicu imati opekline ili požar.*

- **Kod nepravilne uporaba može iz akumulatora istjecati tekućina. Izbjegavajte kontakt s tekućinom. Kod slučajnog kontakta isperite vodom. Ako tekućina dospije u oči, dodatno potražite liječničku pomoć. Izlazeća tekućina može prouzročiti nadražaje kože ili opekline.**

Servis

- **Popravak svojega električnog alata zbog svoje sigurnosti prepustite samo kvalificiranome stručnom osoblju s originalnim zamjenskim dijelovima. Time se osigurava održavanje sigurnosti električnoga alata.**

Sigurnosne napomene za škare za živicu

- **Držite sve dijelove tijela dalje od sječiva. Ne pokušavajte odrezati materijal uklanjati kod uključenog noža ili čvrsto držati materijal koji valja odrezati. Zaglavljivi odrezani materijal uklanjajte samo pri isključenom uređaju. Trenutak nepažnje pri korištenju škara za živicu može dovesti do teških ozljeda.**
- **Škare za živicu nosite za ručku pri isključenom nožu. Pri transportu ili čuvanju škara za živicu uvijek navucite zaštitni pokrov. Brižljivo postupanje s uređajem smanjuje opasnost od ozljeda nožem.**
- **Držite električni alat za izolirane zahvatne površine jer sječivo može doći u dodir sa sakrivenim strujnim vodovima. Kontakt sječiva s provodljivim vodom može metalne dijelove uređaja staviti pod napon i dovesti do električnog udara.**

Sigurnosne napomene za akumulator i punjač



OPREZ!

Pozor - opasnost od požara i eksplozije!

- Ne otvarajte uređaj. Postoji opasnost od kratkog spoja.
 - Uređaj ne bacajte u otvoreni plamen.
 - Uređaj zaštitite od vrućine i direktnog sunčevog zračenja.
- Prije svake uporabe punjača provjerite oštećenost kućišta, utikača i kabela.
 - Punjač ne upotrebljavajte ako je oštećen.
 - Ne otvarajte punjač! Zamijenite punjač u slučaju oštećenja.

- Zaštitite uređaj, akumulator i punjač od vlage. Punjenje izvodite samo u prostorijama.
- Popravljanje električnoga alata prepustite samo kvalificiranome stručnom osoblju s originalnim zamjenskim dijelovima. Time se osigurava održavanje sigurnosti uređaja.

Sigurnosne napomene za opsluživanje

- Uvijek rukujte uređajem s obje ruke.
- Tijelo i odjeću držite dalje od rezača.
- Odrezani materijal uklanjajte samo pri isključenom motoru.
- Pri napuštanju / transportu uređaja:
 - Isključite uređaj
 - Natakните zaštitni pokrov
 - Uklonite akumulator
- Uređaj nikada ne obuhvaćajte za sječivo
- Uređaj nosite samo za ručku.
- Prije rada pregledajte postoje li u živicu koju želite rezati skriveni predmeti poput npr.: žičanih ograda kako biste izbjegli ozljede.
- U redovitim vremenskim razdobljima provjeravajte urednost stanja uređaja.
- Ne upotrebljavajte sredstva za čišćenje odn. otapala. Uređaj se njima može nepopravljivo oštetiti.
- Nakon uporabe izvadite akumulator i provjerite može bitna oštećenja stroja.
- Uklanjanje električnih smetnji prepustite samo ovlaštenim servisnim radionicama.



UPOZORENJE!

Ovaj električni alat tijekom rada stvara elektromagnetsko polje. To polje može pod određenim okolnostima ometati aktivne ili pasivne medicinske implantate.

Da biste smanjili opasnost od ozbiljnih ili smrtnih ozljeda, osobama s medicinskim implantatima preporučujemo da se prije korištenja električnog alata posavjetuju sa svojim liječnikom ili proizvođačem medicinskog implantata.

MONTAŽA



POZOR!

Uređaj se smije staviti u pogon tek nakon što je do kraja montiran.

**POZOR!**

Akumulator umetnite tek kada je uređaj u potpunosti sastavljen.

Pokretanje škara za živicu

1. Pričvrstite štitičnik za ruke (2-1) pomoću priloženih vijaka (2-2) na kućište.
2. Lagano razvucite ručku (3-1) i natakните na kućište. Ozubljenje (3-2) mora uskočiti u ležište.
3. Utaknite zatezni svornjak kroz ručku i kućište te ga pritegnite (3-3).

PUŠTANJE U RAD**POZOR!**

Uvijek obavite vizualni pregled prije puštanja u rad.

**POZOR!**

Ne upotrebljavajte oštećene akumulatore. Opasnost od požara!

**OPREZ!****Opasnost od požara i eksplozije!**

Punjač se pri postupku punjenja zagrijava. Ne upotrebljavajte ga na lako zapaljivij podlozi ili u zapaljivom okruženju.

Napunite akumulator

Isporučeni akumulator djelomično je napunjen! Akumulator napunite u potpunosti prije prve uporabe.

Akumulator se može puniti u bilo kojem stanju napunjenosti. Prekidanje punjenja akumulatoru ne šteti.



Akumulator je naponom napajanja zaštićen od prevelikog punjenja te stoga može neko vrijeme ostati priključen na strujnoj mreži.

1. Punjač (1-5) priključite na strujnu mrežu bez akumulatora (1-4). LED na mrežnom dijelu utikača svijetli zeleno.
2. Utaknite akumulator u punjač. LED na mrežnom dijelu utikača svijetli crveno. Počinje postupak punjenja.



Temperaturno područje za režim punjenja trebalo bi se nalaziti između 5 °C i +45 °C.

Vrijeme punjenja kod punog punjenja iznosi maks. 200 minuta. Ako se radno vrijeme akumulatora unatoč potpunom punjenju bitno skрати, akumulator je istrošen pa ga treba zamijeniti novim originalnim akumulatorom.

3. Postupak punjenja je završen kada LED na mrežnom dijelu utikača svijetli zeleno - akumulator je u potpunosti napunjen.
4. Odvojite punjač od strujne mreže.
5. Izvadite akumulator iz punjača.

Umetanje akumulatora

1. Pritisnite blokadu.
2. Potiskujte akumulator na vodilicu dok kontaktna priključnica na akumulatoru čvrsto ne sjedne na kontaktni utikač uređaja.

OPERACIJA**Pokretanje škara za živicu**

1. Zauzmite sigurnosno uporište.
2. Jednom rukom obuhvatite prednju ručku, a zatim drugom rukom stražnju ručku.
3. Pritisnite obje uklopne tipke na ručki (5); uređaj se pokreće.
4. Tijekom rada držite pritisnute obje uklopne tipke.
5. Čime pustite jednu uklopnu tipku, škare za živicu se isključuju.

INFORMACIJE O RADU

- Ugrađena libela (1-5, 5) olakšava ravno rezanje
- Uvijek najprije režite obje strane živice, a zatim gornju stranu. Na takav način odrezani materijal ne može pasti u još neobrađena područja (9).
- Živice uvijek treba rezati u obliku trapeza. To sprječava ogoljevanje donjih grana.
- Odrezani materijal uklanjajte samo pri isključenom motoru.
- Pri napuštanju / transportu uređaja:
 - Isključite uređaj
 - Natakните zaštitni pokrov
 - Uklonite akumulator

- Nakon uporabe izvadite akumulator i provjerite možebitne štete na uređaju.

ODRŽAVANJE I NJEGA



POZOR!

Radove popravka smiju izvoditi samo kvalificirane stručne radionice ili naši AL-KO servisni centri.



POZOR!

Prije svih radova na uređaju izvadite akumulator.



OPREZ!

Opasnost od ozljeda!

Kod radova na održavanju i njezi sječiva uvijek nosite radne rukavice!

1. Nakon svake uorabe očistite sječivo i kućište četkom ili krpom. Ne upotrebljavajte vodu i/ili agresivna sredstva za čišćenje - opasnost od korozije!
2. Greben noža lagano nauljite prikladnim zaštitnim uljem.
3. Provjerite pričvršćenost svih vijaka.
4. Redovito provjeravajte sječivo. Potražite AL-KO servis u slučaju:
 - oštećenog sječiva
 - tupog sječiva
 - prekomjernog habanja

SKLADIŠTENJE



Zaštita noža može se postaviti kao držač za škare za živu ogradu na zid (8). Pazite na čvrst dosjed vijaka!

POMOĆ U SLUČAJU SMETNJI

Smetnja	Mogući uzrok	Rješenje
Motor ne radi	Zaštitna sklopka motora se isključila Akumulator prazan	Pričekajte dok zaštitna sklopka motora ponovno ne uključi šišač. Napunite akumulator
Uređaj radi s prekidima	Sklopka za uključivanje/isključivanje oštećena Interna pogreška	Potražite AL-KO servis
Motor radi, nož stoji	Interna pogreška	Potražite AL-KO servis

- Uređaj i njegove dijelove pribora očistite nakon svake uporabe.
- Uređaj skladištite samo s nataknutim zaštitnim pokrovom.
- Osušite uređaj i čuvajte izvan dohvata djece i neovlaštenih osoba.
- Uređaj čuvajte na suhom mjestu zaštićenom od mraza.
- Uređaj osigurajte lokotom*.

* Nije uključen u opseg isporuke

SKLADIŠTENJE AKUMULATORA I PUNJAČA

- Akumulator čuvajte na suhom mjestu zaštićenom od smrzavanja pri temperaturi okoline između 0 °C i +35 °C sa stanjem napunjenosti od oko 40 - 60%.
- Nakon 6 mjeseci skladištenja akumulator dodatno puniti oko 2 sata
- Akumulator ne čuvajte u blizini metalnih predmeta ili predmeta koji sadrže kiseline - opasnost od kratkog spoja!

ZBRINJAVANJE



Istrošene uređaje, baterije i akumulator ne zbrinjavajte kroz kućno smeće! Pakiranje, uređaj i dodatna oprema izrađeni su od materijala koji se mogu reciklirati i moraju se propisno zbrinuti.

- Korisnik se obvezuje na vraćanje baterija i akumulatora. Zbrinjavanje se može provesti preko stručne trgovine ili odlagališta.
- Akumulator zbrinite samo ako je prazan.

Smetnja	Mogući uzrok	Rješenje
Noževi postaju vrući	Nedostatak podmazivanja Nož tup Udubine u nožu	Lagano nauljite nož Potražite AL-KO servis Potražite AL-KO servis
Radno vrijeme akumulatora znatno se skraćuje	Trava previsoka ili prevlažna Visina reza premala Akumulator ispražnjen jer se nije koristio dulje vrijeme Dosegnut je životni vijek akumulatora	Pustite da se osuši, namjestite viši rez Namjestite viši rez Napunite akumulator Zamijenite akumulator. Upotrebjavajte samo originalni pribor proizvođača
Akumulator se ne može napuniti	Utikač za punjenje ili kontaktna priključnica zaprljani Akumulator ili punjač pokvareni	Naručite zamjenske dijelove prema kartici zamjenskih dijelova



Kod smetnji koje nisu navedene u ovoj tablici ili koje ne možete ukloniti sami obratite se našoj nadležnoj servisnoj službi.

JAMSTVO

Greške u materijalu ili pogreške u proizvodnji uklonit ćemo za vrijeme zakonskoga jamstvenog roka za nedostatke prema vlastitom odabiru, odnosno organizirat ćemo popravak ili isporučiti zamjenski uređaj. Jamstveni rok određen je u skladu sa zakonom zemlje u kojoj je kupljen uređaj.

Jamstvo vrijedi samo u sljedećim slučajevima:

- odgovarajuća uporaba uređaja
- pridržavanje uputa za uporabu
- uporaba originalnih zamjenskih dijelova

Jamstvo ne vrijedi u ovim slučajevima

- pokušaji popravka uređaja
- tehničke izmjene uređaja
- neodgovarajuća uporaba (npr. komercijalna ili komunalna uporaba)

Jamstvo isključuje sljedeće

- oštećenja laka koja su nastala normalnim trošenjem
- oštećenja laka koja su nastala normalnim trošenjem [xxx xxx (x)] na popisu zamjenskih dijelova.
- motori za sagorijevanje jer za njih vrijede posebne jamstvene odredbe određenih proizvođača motora.

Jamstveni rok započinje kupnjom od strane prvog krajnjeg kupca. Primjenjuje se datuma na originalnom računu. U jamstvenom se roku obratite prodavatelju ili najbližem ovlaštenom servisu s ovom izjavom o jamstvu i računom. Ovaj potvrda o jamstvu ne uključuje zakonska potraživanja kupca prema prodavatelju na temelju nedostataka

IZJAVA EZ O SUKLADNOSTI

Ovime izjavljujemo da ovaj proizvod u izvedbi koju smo stavili u promet ispunjava zahtjeve usklađenih EU direktiva, EU sigurnosnih standarda i standarda specifičnih za proizvod.

Proizvod

Akumulatorske škare za živicu

Tip

HT 18V Li

Proizvođač

AL-KO Geräte GmbH

Ichenhauser Str. 14

D-89359 Kötz

Povjerenik

Andreas Hedrich

Ichenhauser Str. 14

D-89359 Kötz

Serijski broj

G2402405

Direktive EU

2006/42/EZ

2014/35/EU

2014/30/EU

2000/14/EZ

2011/65/EU

Usklađene norme

EN 60745-1

EN 60745-2-15

ISO 10517

EN 60335-1

EN 60335-2-29

EN 55014-1

EN 55014-2

EN 61000-3-2

EN 61000-3-3

Razina zvučne snage

EN ISO 3744

mjereno / zajamčeno

90 / 92 dB(A)

Ocjena sukladnosti

2000/14/EZ Privitak V

Kötz, 23.06.2016



Wolfgang Hergeth
generalni direktor

ORIGINÁLNÍ NÁVOD K PROVOZU

Obsah

K této příručce.....	78
Popis výrobku.....	78
Přehled výrobku.....	79
Všeobecná bezpečnostní upozornění pro elektrické nářadí.....	80
Montáž.....	83
Uvedení do provozu.....	83
Obsluha.....	83
Informace o práci.....	84
Péče a údržba.....	84
Uložení.....	84
Likvidace.....	84
Pomoc při poruchách.....	85
Záruka.....	86

POPIS VÝROBKU

Použití v souladu s určením

Toto zařízení je určeno k vyžínání pozemků pro osobní potřebu. Jiné použití překračující tento rámec platí za použití neodpovídající určení.

Možné chybné použití

- Bezpečnostní zařízení nesmějí být demontována nebo přemostěna, např. připojením spínacích tlačítek ke třmenům rukojeti
- Přístroj nepoužívejte za deště
- Přístroj nepoužívejte na vlhké ploty a keře



POZOR!

Přístroj je zakázáno provozovat v řemeslné oblasti použití.

Bezpečnostní a ochranná zařízení

Dětská pojistka

Otvor (5 mm) na ochranném vypínači motoru je určen pro visací zámek*. Visací zámek brání nechtěnému spuštění přístroje.

* Není součástí dodávky



POZOR!

Nebezpečí poranění!

Bezpečnostní a ochranná zařízení nesmí být zrušena.

Prohlášení o shodě ES..... 86

K TÉTO PŘÍRUČCE

- Před uvedením do provozu si přečtete tuto dokumentaci. To je předpokladem bezpečné práce a bezporuchové manipulace.
- Dodržujte bezpečnostní a výstražné pokyny z této dokumentace a na zařízení.
- Tato dokumentace je trvalou součástí popsaného výrobku a v případě jeho prodeje by měla být předána kupujícímu.

Vysvětlivky k symbolům



POZOR!

Přesné dodržování těchto výstražných upozornění zabraňuje škodám na zdraví osob a / nebo věcným škodám.



Speciální upozornění pro snadnější pochopení a manipulaci s přístrojem.

Ochrana rukou



POZOR!



Nebezpečí zranění, pokud není namontována ochrana rukou!
Přístroj nezapínejte bez ochrany rukou.

Ovládání dvěma rukama

Nůžky na živý plot je možné ovládat pouze oběma rukama současně.

Symbole na přístroji

	Pozor! Obzvláštní opatrnost při manipulaci.
	Před uvedením do provozu si přečtete provozní návod!
	V ohrožené oblasti se nesmí zdržovat cizí osoby.
	Přístroj nevystavujte moku nebo vlhkosti.

	Noste ochranné brýle, ochrannou helmu a chrániče sluchu.
	Vyjměte baterii před jakoukoli úpravou nebo čištěním zařízení se provádí, nebo je-li přístroj bez dozoru na chvíli.

PŘEHLED VÝROBKU

Přehled výrobku (1) udává přehled o přístroji.

1-1	Řezný nůž
1-2	Šrouby pro montáž ochrany rukou
1-3	Ochrana rukou
1-4	přední třmen rukojeti se spínacím tlačítkem
1-5	vodováha
1-6	zadní třmen rukojeti se spínacím tlačítkem
1-7	akumulátor s aretací
1-8	nabíječka se síťovou zástrčkou
1-9	upínací šroub
1-10	ochranný kryt řezného nože
1-11	Návod k obsluze

	HT 18V Li
Délka nože	510 mm
Průměr stříhu	15 mm
Celková hmotnost	2,8 kg
Hodnoty vibrací na rukojeti*	4,8 m/s ² K ± 1,5 m/s ²
Třída izolace	 / III

Počet zdvihů při volnoběhu	2200 min ⁻¹
Hladina akustického tlaku	LpA 90 dB(A) ± 2 dB(A)

Akumulátor Li-Ion	
Síťové napětí	18 V
Kapacita	1,3 Ah (Li-Ion)
Doba nabíjení	200 min
Délka provozu na jedno nabití akumulátoru	cca 25 min
Nabíječka	
Nabíjecí proud	Input: 100-240V~50/60Hz 14W Output: 20V = 500mA
Přípustný rozsah teplot pro nabíjení	5 - 45 °C

Technické údaje

Technické údaje podle následujících norem:

Hladina akustického výkonu a akustické energie podle DIN EN ISO 3744

Měření vibrací na rukojeti podle EN 28662-1



Uvedené hodnoty byly zjištěny normovaným zkušební postupem a lze je použít ke vzájemnému srovnání různého elektrického nářadí.

Kromě toho se tyto hodnoty hodí k tomu, aby bylo možné předem odhadnout zatížení pro uživatele, které vzniká v důsledku vibrací.

**VAROVÁNÍ!**

V závislosti na tom, jak je elektrické nářadí používáno, se skutečné hodnoty vibrací mohou od uvedených hodnot lišit. Přijměte opatření na ochranu proti zatížení vibracemi. Přitom vezměte v úvahu celý průběh práce, tedy i dobu, kdy elektrické nářadí pracuje bez zátěže nebo je vypnuté.

Vhodná opatření zahrnují mimo jiné pravidelnou údržbu a ošetřování elektrického nářadí a jeho nástavců, udržování rukou v teple, pravidelné přestávky a dobré plánování průběhu práce.

**VAROVÁNÍ!**

Abyste předešli poškození sluchu, noste ochranu sluchu.

**POZOR!**

Přečtěte si všechny bezpečnostní upozornění a pokyny.

Opomenutí při dodržování bezpečnostních upozornění a pokynů mohou způsobit úder elektrickým proudem, požár a/ nebo vážná zranění.

**POZOR!**

Všechna bezpečnostní upozornění a pokyny si uschovejte pro budoucnost.

Pojem „elektrické nářadí“, používaný v bezpečnostních upozorněních, se vztahuje na elektrické nářadí připojené k síti (se síťovým kabelem) a elektrické nářadí fungující na akumulátor (bez síťového kabelu).

**POZOR!**

Přístroj používejte pouze v technicky bezvadném stavu!

Přístroj, kabel a zástrčku před každým použitím zkontrolujte, zda nejsou poškozené, poškozené části musí opravit nebo vyměnit v odborné dílně.

**POZOR!****Nebezpečí poranění!**

Bezpečnostní a ochranná zařízení nesmí být zrušena.

**POZOR!****Nebezpečí od elektrického proudu!**

Pokud je vedení poškozené nebo prodřené, vytáhněte zástrčku okamžitě ze zásuvky!

VŠEOBECNÁ BEZPEČNOSTNÍ UPOZORNĚNÍ PRO ELEKTRICKÉ NÁŘADÍ

Bezpečnost na pracovišti

- **Pracovní oblast udržujte čistou a dobře osvětlenou.** *Nepořádek nebo neosvětlená pracovní oblast mohou vést k úrazům.*
- **S elektrickým nářadím nepracujte ve výbušném prostředí, kde se nacházejí hořlavé kapaliny, plyny nebo prach.** *Elektrické nářadí vytváří jiskry, které mohou zapálit prach nebo výpary.*
- **Během používání elektrického nářadí držte děti a jiné osoby stranou.** *V případě rozptýlení můžete ztratit kontrolu nad přístrojem.*

Bezpečnost elektrických součástí

- **Přípojná zástrčka elektrického nářadí musí dobře padnout do zásuvky.** *Zástrčku není v žádném případě možné měnit. Spolu s elektrickým nářadím s ochranným uzemněním nepoužívejte zástrčku adaptéru. Nezměněné zástrčky a vhodné zásuvky snižují riziko úrazu elektrickým proudem.*
- **Zabraňte kontaktu těla s uzemněnými povrchy jako jsou trubky, topení, sporáky a chladničky.** *Hrozí zde zvýšené riziko úrazu elektrickým proudem, když je Vaše tělo uzemněné.*
- **Elektrické nářadí chraňte před deštěm nebo vlhkem.** *Vniknutí vody do elektrického nářadí zvyšuje riziko úrazu elektrickým proudem.*
- **Kabel nepoužívejte k nesení elektrického nářadí, jeho zavěšení nebo k vytažení zástrčky ze zásuvky.** *Kabel držte stranou od zdrojů tepla, olejů, ostrých hran nebo pohybujících se částí přístroje. Poškozené nebo překroucené kabely zvyšují riziko úrazu elektrickým proudem.*

- **Pokud s elektrickým nářadím pracujete venku, použijte pouze prodlužovací kabel, který je vhodný do venkovního prostředí.** Použití prodlužovacího kabelu vhodného do venkovního prostředí snižuje riziko úrazu elektrickým proudem.
- **Pokud se nelze vyhnout používání elektrického nářadí ve vlhkém prostředí, použijte ochranný vypínač proti chybnému proudu.** Použití ochranného vypínače proti chybnému proudu snižuje riziko úrazu elektrickým proudem.

Bezpečnost osob

- **Buďte opatrní, dávejte pozor na to, co děláte, a při práci s elektrickým nářadím se chovejte rozumně.** Elektrické nářadí nepoužívejte, pokud jste unavení nebo pod vlivem drog, alkoholu nebo léků. Okamžik nepozornosti při používání elektrického nářadí může vést k velice vážným úrazům.
- **Noste vhodný oděv. Nenoste široký oděv nebo šperky.** Vlasy, oděv a rukavice držte stranou od pohyblivých dílů. Volný oděv, šperky nebo dlouhé vlasy mohou pohyblivé díly zachytit.
- **Noste osobní ochranné vybavení a vždy používejte ochranné brýle.** Nošení osobního ochranného vybavení jako je maska proti prachu, protiskluzová bezpečnostní obuv, ochranná přilba nebo ochrana sluchu, podle druhu použití elektrického nářadí, snižuje riziko zranění.
- **Zabraňte neúmyslnému zapnutí.** Ujistěte se, že elektrické nářadí je vypnuté, než ho připojíte k elektrické síti, uchopíte ho nebo nesete. Pokud máte při nošení elektrického nářadí prst na spínači nebo připojíte přístroj zapnutý k elektrické síti, může to vést k úrazům.
- **Než elektrické nářadí zapnete, odstraňte seřizovací nářadí nebo šroubový klíč.** Nářadí nebo klíč, pokud se nachází v otáčející se části přístroje, může způsobit zranění.
- **Vyhnete se abnormálnímu postojí.** Dbejte na bezpečný postoj a stále udržujte rovnováhu. Tak můžete elektrické nářadí lépe kontrolovat v neočekávaných situacích.
- **Pokud je možné namontovat zařízení odsávající a zachycující prach, ujistěte se, že tato jsou připojena a správně používaná.** Použití odsávání prachu může snížit ohrožení způsobené prachem.

Používání elektrického nářadí a jeho ošetřování

- **Přístroj nepřetěžujte.** Pro práci použijte vhodné elektrické nářadí. S vhodným elektrickým nářadím pracujete lépe a bezpečněji ve stanoveném rozsahu výkonu.
- **Nepoužívejte elektrické nářadí, jehož spínač je vadný.** Elektrické nářadí, které není možné zapnout nebo vypnout, je nebezpečné a musí se opravit.
- **Než provedete nastavení přístroje, výměnu příslušenství nebo přístroj odložíte, vytáhněte zástrčku ze zásuvky a nebo vyjměte akumulátor.** Toto preventivní opatření brání nechtěnému spuštění elektrického nářadí.
- **Nepoužívané elektrické nářadí uchovávejte mimo dosah dětí.** Nenechte přístroj používat osoby, které nejsou s jeho používáním seznámeny nebo které si nepřčetly tyto pokyny. Elektrické nářadí je nebezpečné, pokud ho používají nezkušené osoby.
- **Elektrické nářadí pečlivě ošetřujte.** Kontrolujte, zda pohyblivé části bezvadně fungují a nezasekávají se, zda díly nejsou zlomené nebo natolik poškozené, že by byla ovlivněna funkce elektrického nářadí. Poškozené díly nechte před použitím přístroje opravit. Příčinou mnoha nehod je špatná údržba elektrického nářadí.
- **Řezné nástroje udržujte ostré a čisté.** Pečlivě ošetřované řezné nástroje s ostrými řeznými hranami se méně zasekávají a snáze se vedou.
- **Elektrické nářadí, příslušenství, náhradní nástroje atd. používejte podle těchto pokynů.** Zohledněte přitom pracovní podmínky a prováděnou činnost. Použití elektrického nářadí k jinému než uvedenému účelu může vést k nebezpečným situacím.

Používání akumulátorového nářadí a jeho ošetřování

- **Akumulátor nabíjejte jen v nabíječce, kterou doporučil výrobce.** U nabíječky, která je určena pro určitý druh akumulátorů, hrozí nebezpečí požáru, pokud se použijí jiné akumulátory.
- **V elektrickém nářadí používejte jen k tomu určené akumulátory.** Použití jiných akumulátorů může vést ke zranění a nebezpečí požáru.

- **Nepoužívané akumulátory uchovávejte stranou od kancelářských svorek, mincí, hřebíků, šroubů nebo jiných drobných kovových předmětů, které by mohly způsobit přemostění kontaktů. Zkrat mezi kontakty akumulátoru může mít za následek popáleniny nebo oheň.**
- **V případě chybného použití může z akumulátoru vytéct kapalina. Zabraňte kontaktu s kapalinou. V případě náhodného kontaktu opláchněte vodou. Pokud se kapalina dostane do očí, vyhledejte lékaře. Vytékající kapalina z akumulátoru může vést k podráždění kůže nebo popáleninám.**

SERVIS

- **Pro svou bezpečnost nechte elektrické nářadí opravovat jen kvalifikovaným odborným personálem a za pomoci originálních náhradních dílů. Tak bude zajištěno, že bezpečnost elektrického nářadí zůstane zachována.**

Bezpečnostní upozornění pro nůžky na živý plot

- **Držte všechny části těla stranou od řezného nože. Pokud nůž běží, nepokoušejte se z něj odstranit odstříhaný materiál nebo přidržovat stříhaný materiál. Zaklíněný materiál odstraňujte jen tehdy, když je přístroj vypnutý. Okamžik nepozornosti při používání nůžek na živý plot může vést k vážným úrazům.**
- **Nůžky na živý plot noste za rukojeť se zastaveným nožem. Při přepravě nebo uchovávání na nůžky na živý plot vždy naltáhněte ochranný kryt. Opatrné zacházení s přístrojem snižuje nebezpečí zranění nožem.**
- **Elektrické nářadí držte na izolované plochy rukojeti, neboť řezný nůž se může dostat do kontaktu se skrytým vedením proudu. Kontakt řezného nože s vedením pod proudem může dostat kovové části přístroje pod proud a vést k úrazu elektrickým proudem.**

Bezpečnostní upozornění pro akumulátor a nabíječku



UPOZORNĚNÍ!

Pozor - Nebezpečí požáru či exploze!

- **Přístroj neotvírejte. Hrozí nebezpečí zkratu.**
 - **Přístroj nevhazujte do otevřeného ohně.**
 - **Přístroj chraňte před horkem a přímým slunečním zářením.**
- **Před každým použitím nabíječky zkontrolujte kryt, zástrčku a kabel, zda nejsou poškozené.**
 - **Pokud je nabíječka poškozená, nepoužívejte ji.**
 - **Nabíječku neotvírejte! V případě závady nabíječku vyměňte.**
 - **Přístroj, akumulátor a nabíječku chraňte před vlhkem. Nabíjejte pouze v místnostech.**
 - **Elektrické nářadí nechte opravovat jen kvalifikovaným odborným personálem a pouze za pomoci originálních náhradních dílů. Tak bude zajištěno, že bezpečnost přístroje zůstane zachována.**
- ## Bezpečnostní upozornění pro obsluhu
- **Přístroj ovládejte vždy oběma rukama.**
 - **Tělo a oblečení udržujte mimo dosah řezného mechanismu.**
 - **Posekanou trávu odstraňujte jen se zastaveným motorem.**
 - **Při opuštění přístroje / jeho přepravě:**
 - přístroj vypněte
 - nasadte ochranný kryt
 - vyjměte akumulátor
 - **Přístroj nikdy neberte za řezný nůž**
 - **Přístroj noste pouze za rukojeť .**
 - **Před začátkem práce prohlédněte plot, zda v něm nejsou skryté předměty, jako např.: drátěný plot, abyste předešli zranění.**
 - **Přístroj v pravidelných intervalech kontrolujte, zda je v řádném stavu.**
 - **Nepoužívejte čisticí prostředky, popř. rozpouštědla. Přístroj by se tak mohl nenapravitelně poškodit.**
 - **Po použití vyjměte akumulátor a zkontrolujte přístroj, zda není poškozený.**
 - **Elektrické poruchy nechte odstranit jen v autorizovaných opravárnách.**

**VAROVÁNÍ!**

Toto elektrické nářadí vytváří během provozu elektromagnetické pole. Toto pole může za určitých okolností ovlivňovat aktivní nebo pasivní lékařské implantáty.

Aby se snížilo nebezpečí vážného či smrtelného zranění, doporučujeme, aby se osoby s lékařskými implantáty před použitím elektrického nářadí poradily se svým lékařem.

MONTÁŽ**POZOR!**

Přístroj je dovoleno provozovat až po skončení celé montáže.

**POZOR!**

Akumulátor vložte až tehdy, když je přístroj celý smontovaný.

Zapnutí nůžek na živý plot

1. Ochranou rukou (2-1) upevněte pomocí přiložených šroubů (2-2) ke krytu.
2. Třmen rukojeti (3-1) lehce odtáhněte od sebe na nasuňte na kryt. Ozubení (3-2) musí zaklapnout.
3. Upínací šrouby zasuňte skrz třmen rukojeti a kryt a utáhněte (3-3).

UVEDENÍ DO PROVOZU**POZOR!**

Před uvedením do provozu vždy proveďte vizuální kontrolu.

**POZOR!**

Nikdy nepoužívejte poškozený akumulátor. Nebezpečí požáru!

**UPOZORNĚNÍ!****Nebezpečí požáru a výbuchu!**

Nabíječka se během nabíjení zahřívá. Nepoužívejte na snadno hořlavém podkladu nebo v hořlavém prostředí.

Nabíjení akumulátoru

Dodaný akumulátor je částečně nabitý! Před prvním použitím akumulátor úplně nabijte.

Akumulátor je možné skladovat v jakémkoli stavu nabití. Přerušení nabíjení akumulátor nepoškozuje.



Akumulátor je chráněn před přebitím přírodním napětím a může tedy nějakou dobu zůstat připojený k elektrické síti.

1. Nabíječku (1-5) bez akumulátoru (1-4) připojte k síti. LED na síťové části zástrčky svítí zeleně.
2. Vložte akumulátor do nabíječky. LED na síťové části zástrčky svítí červeně. Začalo nabíjení.



Teplotní rozmezí pro nabíjení má být mezi 5 °C a +45 °C.

Doba nabíjení až do úplného nabití činí max. 200 minut. Pokud se i přes plné nabití provozní doba akumulátoru podstatně zkracuje, je akumulátor opotřebovaný a je třeba ho vyměnit za nový originální akumulátor.

3. Nabíjení je skončeno, když LED na síťové části zástrčky svítí zeleně - akumulátor je plně nabitý.
4. Vytáhněte nabíječku ze sítě.
5. Vyjměte akumulátor z nabíječky.

Vložení akumulátoru

1. Stiskněte arety.
2. Akumulátor zasuňte do vedení, až kontaktní zdířka na akumulátoru pevně sedí na kontaktní zástrčce přístroje.

OBSLUHA**Zapnutí nůžek na živý plot**

1. Zaujměte bezpečný postoj.
2. Jednou rukou sevřete přední držadlo, poté druhou rukou držadlo zadní.
3. Stiskněte obě spínací tlačítka na třmenu rukojeti (5); přístroj se spustí.
4. Během práce držte obě spínací tlačítka stisknutá.
5. Jakmile je jedno spínací tlačítko uvolněno, nůžky na živý plot se vypnou.

INFORMACE O PRÁCI

- Zabudovaná vodováha 1-5, 5) usnadňuje rovné stříhání.
- Vždy nejprve stříhejte obě strany plotu, poté horní stranu. Tak nemůže ostříhaný materiál padat do ještě neupravených částí (9).
- Ploty by se vždy měly stříhat do lichoběžníku. To brání oholení spodních větví
- Posekanou trávu odstraňujte jen se zastaveným motorem.
- Při opuštění přístroje / jeho přepravě:
 - přístroj vypněte
 - nasadte ochranný kryt
 - vyjměte akumulátor
- Po použití akumulátor vyjměte a zkontrolujte, zda přístroj není poškozený.

PÉČE A ÚDRŽBA



POZOR!

Opravy smí provádět jen kompetentní odborné dílny nebo naše servisní střediska AL-KO.



POZOR!

Před jakoukoli prací na přístroji vyjměte akumulátor.



UPOZORNĚNÍ!

Nebezpečí zranění!

Při údržbových pracích a ošetření na řezacím ústrojí vždy noste pracovní rukavice!

1. Po každém použití očistěte řezný nůž a kryt kartáčem nebo hadrem. Nepoužívejte vodu a/ nebo agresivní čisticí prostředky - nebezpečí koroze!
2. Řezací lištu lehce naolejujte vhodným ochranným olejem.
3. Zkontrolujte, zda jsou všechny šrouby pevně utažené.
4. Řezný nůž pravidelně kontrolujte. AL-KO servis vyhledejte v případě:

- vadného řezného nože
- tupého řezného nože
- nadměrného opotřebení

ULOŽENÍ



Kryt nože lze umístit na zeď jako držák křovinořezu (8).

Dbejte na pevné usazení šroubů!

- Přístroj a jeho příslušenství po každém použití očistěte.
- Přístroj skladujte jen s nasazeným ochranným krytem.
- Uskladněte přístroj v suchu na místě nepřístupném dětem a nepovolaným osobám.
- Přístroj skladujte na suchém místě chráněném před mrazem.
- Přístroj zajistěte visacím zámekem*.

* *Není součástí dodávky*

Skladování akumulátoru a nabíječky

- Akumulátor skladujte na suchém místě chráněném před mrazem při okolní teplotě mezi 0 °C a +35 °C, nabitý na cca 40 - 60 %.
- Po 6 měsících skladování akumulátor cca 2 hodiny dobíjejte
- Akumulátor nikdy neskladujte v blízkosti kovových předmětů či předmětů s obsahem kyseliny – nebezpečí zkratu!

LIKVIDACE



Vysloužilé přístroje, baterie nebo akumulátory nelikvidujte s domovním odpadem!

Obal, přístroj a příslušenství jsou vyrobeny z recyklovatelného materiálu a likvidují se odpovídajícím způsobem.

- Uživatel je povinen vrátit baterie a akumulátory. Likvidaci může provést odborná prodejna nebo sběrna.
- Akumulátor likvidujte pouze ve vybitém stavu.

POMOC PŘI PORUCHÁCH

Porucha	Možná příčina	Řešení
Motor neběží	Ochranný spínač motoru se vypnul Vybití akumulátoru	Počkejte, dokud ochranný spínač motoru sekačku opět nezapne. Nabijte akumulátor
Přístroj pracuje přerušovaně	Spínač zapnuto/vypnuto je vadný Interní chyba	Vyhledejte servis AL-KO
Motor běžní, nože stojí	Interní chyba	Vyhledejte servis AL-KO
Nože se zahřívají	Chybějící mazání Nůž je tupý Zářezy na noži	Nůž lehce naolejujte Vyhledejte servis AL-KO Vyhledejte servis AL-KO
Provozní doba s akumulátorem podstatně klesá	Tráva je příliš vysoká nebo vlhká Výška sečení je příliš nízká Akumulátor je vybitý, protože nebyl delší dobu používán Životnost akumulátoru skončila	Nechte uschnout, výši sečení nastavte výš Nastavte vyšší výšku stříhu Nabijte akumulátor Vyměňte akumulátor. Používejte pouze originální příslušenství od výrobce
Akumulátor není možné nabít	Nabíjecí zástrčka nebo kontaktní zdířka znečištěná Akumulátor nebo nabíječka jsou vadné	Objednávejte náhradní díly podle karty náhradních dílů



V případě poruch, které nejsou v této tabulce uvedené nebo které nemůžete sami odstranit, se obraťte na příslušný zákaznický servis.

ZÁRUKA

Případné materiálové nebo výrobní vady na přístroji odstraníme během zákonné promlčecí lhůty pro nároky na odstranění vad podle naší volby opravou nebo dodáním náhradního výrobku. Promlčecí lhůta je určena právem dané země, ve které byl přístroj zakoupen.

Náš příslib záruky platí jen v případě:

- řádné manipulace s přístrojem
- dodržování návodu k obsluze
- použití originálních náhradních dílů

Záruka zaniká v případě:

- pokusů o opravu přístroje
- technických úprav přístroje
- použití v rozporu s určením (např. komerčního nebo komunálního použití)

Ze záruky jsou vyloučeny:

- poškození nátěru způsobená běžným opotřebením
- díly podléhající opotřebením, které jsou označeny na seznamu náhradních dílů orámováním [xxx xxx (x)]
- Spalovací motory – pro ty platí vlastní záruční ustanovení příslušného výrobce motoru

Záruční doba počíná běžet dnem nákupu koncovým odběratelem. Určující je datum na originálním dokladu o koupi. V případě uplatnění záruky se prosím obraťte s tímto prohlášením o záruce a dokladem o koupi na svého prodejce nebo nejbližší autorizovaný zákaznický servis. Tímto příslibem záruky zůstávají zákonné nároky kupujícího na odstranění vady vůči prodávajícímu nedotčeny.

PROHLÁŠENÍ O SHODĚ ES

Tímto prohlašujeme, že tento výrobek, který byl námi uvedený do oběhu, odpovídá provedení podle požadavků harmonizovaných směrnic EU, bezpečnostních norem EU a produktových standardů.

Výrobek

Akumulátorové nůžky na živý plot

Typ

HT 18V Li

Sériové číslo

G2402405

Hladina akustického tlaku

EN ISO 3744

naměřená / garantovaná
90 / 92 dB(A)

Výrobce

AL-KO Geräte GmbH

Ichenhauser Str. 14

D-89359 Kötzt

Směrnice EU

2006/42/ES

2014/35/EU

2014/30/EU

2000/14/ES

2011/65/EU

Posouzení shody

2000/14/ES, příloha V

Odpovědný zástupce

Andreas Hedrich

Ichenhauser Str. 14

D-89359 Kötzt

Harmonizované normy

EN 60745-1

EN 60745-2-15

ISO 10517

EN 60335-1

EN 60335-2-29

EN 55014-1

EN 55014-2

EN 61000-3-2

EN 61000-3-3

Kötzt, 23.06.2016



Wolfgang Hergeth
Managing Director

ORIGINÁLNY NÁVOD NA PREVÁDZKU

Obsah

O tomto návode.....	87
Popis výrobku.....	87
Prehľad produktu.....	88
Všeobecné bezpečnostné pokyny pre elektrické náradie.....	89
Montáž.....	92
Uvedenie do prevádzky.....	92
Obsluha.....	93
Informácie o práci.....	93
Údržba a ošetrovanie.....	93
Skladovanie.....	93
Likvidácia.....	93
Pomoc pri poruchách.....	94
Zárka.....	95
Vyhlasenie o zhode ES.....	95

POPIS VÝROBKU

Použitie v súlade s určením

Toto zariadenie je určené na strihanie trávnikov v súkromnej sfére. Iné ako z toho vyplývajúce použitie je označené ako v rozpore s určením.

Možné chybné použitie

- Bezpečnostné zariadenia sa nesmú demonstovať alebo premostovať, napr. priviazaním spínačov tlačidiel na oblúkoch držiadiel.
- Prístroj nepoužívajte v daždi
- Prístroj nepoužívajte na mokré živé ploty a kry



POZOR!

Zariadenie sa nesmie používať profesionálne.

Bezpečnostné a ochranné zariadenia

Detská poistka

Otvor (5 mm) na ochrannom vypínači motora je určený pre závesný zámok*. Závesný zámok bráni neželanému spusteniu prístroja.

*Nie je súčasťou dodávky

O TOMTO NÁVODE

- Pred uvedením do prevádzky prečítajte túto dokumentáciu. Toto je predpokladom pre bezpečnú prácu a manipuláciu bez porúch.
- Dodržiavajte bezpečnostné a výstražné pokyny uvedené v tejto dokumentácii a na prístroji.
- Táto dokumentácia je trvalou súčasťou opísaného výrobku a pri predaji sa má odovzdať kupujúcemu spolu s výrobkom.

Vysvetlenie značiek



POZOR!

Presným dodržiavaním týchto výstražných pokynov môžete zabrániť ublíženiu na zdraví a/ alebo vecným škodám.



Špeciálne pokyny pre lepšiu zrozumiteľnosť a manipuláciu.



POZOR!

Nebezpečenstvo poranenia!

Bezpečnostné a ochranné zariadenia sa nesmú vypínať.

Ochrana rúk



POZOR!

Nebezpečenstvo zranenia pri nenamontovanej ochrane rúk!
Prístroj nepoužívajte nikdy bez ochrany rúk.

Aktivácia dvomi rukami

Nožnice na živý plot sa môžu aktivovať len súčasne oboma rukami.

Symbody na prístroji

	Pozor! Vyžaduje sa mimoriadna opatrnosť pri manipulácii.
	Pred uvedením do prevádzky si prečítajte návod na obsluhu!

	Dbajte na to, aby sa tretie osoby nachádzali mimo nebezpečnej oblasti.
	Prístroj nevystavujte mokru ani vlhkosť.
	Noste ochranné okuliare, ochrannú prilbu, ochranu sluchu.
	Vyberte batériu pred akúkoľvek úpravou alebo čistenie zariadenia sa vykonáva, alebo ak je prístroj bez dozoru na chvíľu.

PREHĽAD PRODUKTU

Prehľad o výrobku (1) dáva prehľad o prístroji.

1-1	rezací nôž
1-2	skrutky pre montáž ochrany rúk
1-3	ochrana rúk
1-4	predný oblúk držadla so spínacím tlačidlom
1-5	vodováha
1-6	zadný oblúk držadla so spínacím tlačidlom
1-7	akumulátor s blokovaním
1-8	nabíjačka so sieťovou zástrčkou
1-9	upínací kolík
1-10	ochranný kryt rezacieho noža
1-11	návod na obsluhu

	HT 18V Li
Dĺžka noža	510 mm
Priemer strihaných vetiev	15 mm
Celková hmotnosť	2,8 kg

Hodnoty vibrácií na držadle *	4,8 m/s ² K ± 1,5 m/s ²
Trieda izolácie	 / III
Počet zdvihov pri voľno-behu	2200 min ⁻¹
Hladina akustického tlaku	LpA 90 dB(A) ± 2 dB(A)

	Lítium-iónový akumulátor
Menovité napätie	18 V
Kapacita	1,3 Ah (lítium-ión)
Doba nabíjania	200 min
Doba prevádzky na jedno nabitie	cca 25 min.
Nabíjačka	
Nabíjaci prúd	Vstup: 100-240V~50/60Hz 14W Výstup: 20V — 500mA
Dovolený rozsah teploty pri nabíjaní	5 - 45 °C

Technické údaje

Technické údaje podľa nasledujúcich noriem:

Hladina akustického výkonu a energetická hladina hluku podľa DIN EN ISO 3744

Meranie mechanických kmitaní na rukoväti podľa EN 28662-1



Uvedené hodnoty boli stanovené podľa normovanej skúšobnej metódy a môžu byť použité na vzájomné porovnanie rôznych elektrických náradí.

Okrem toho sa tieto hodnoty hodia na to, aby sa dali dopredu odhadnúť zaťaženia pre používateľa, ktoré vznikajú v dôsledku vibrácií.

**VAROVANIE!**

V závislosti od toho, ako sa bude elektrické náradie používať, sa môžu skutočné hodnoty vibrácií odlišovať od uvedených.

Vykonajte opatrenia na ochranu pred zaťažením v dôsledku vibrácií. Zohľadnite pritom celkový priebeh práce, teda aj okamih, kedy pracuje elektrické náradie bez záťaže alebo keď je vypnuté.

Vhodné opatrenia zahŕňajú okrem iného pravidelnú údržbu a ošetrovanie elektrického náradia a nástavcov náradia, udržiavanie teploty rúk, pravidelné prestávky, ako aj dobré plánovanie pracovných postupov.

**VAROVANIE!**

Noste ochranu sluchu, aby ste predišli poškodeniam sluchu.

**POZOR!**

Prečítajte si všetky bezpečnostné upozornenia a pokyny.

Zanedbania pri dodržiavaní bezpečnostných upozornení a pokynov môžu zapríčiniť zásah elektrickým prúdom, požiar a/alebo ťažké poranenia.

**POZOR!**

Všetky bezpečnostné upozornenia a pokyny uschovajte pre budúcnosť.

Pojem „Elektrické náradie“ používaný v bezpečnostných upozorneniach sa vzťahuje na elektrické náradie poháňané zo siete (so sieťovým káblom) a na elektrické náradie poháňané akumulátorom (bez sieťového kábla).

**POZOR!**

Prístroj používajte len v technicky bezchybnom stave!

Prístroj, kábel a zástrčka pred každým použitím skontrolujte na poškodenia, poškodené diely sa musia opraviť v odbornej dielni alebo vymeniť.

**POZOR!****Nebezpečenstvo poranenia!**

Bezpečnostné a ochranné zariadenia sa nesmú vypínať.

**POZOR!****Nebezpečenstvo v dôsledku elektrického prúdu!**

Ak je kábel poškodený alebo prerezaný, vytiahnite zástrčku okamžite zo zásuvky!

VŠEOBECNÉ BEZPEČNOSTNÉ POKYNY PRE ELEKTRICKÉ NÁRADIE

Bezpečnosť pracovného miesta

- **Udržiavajte vaše pracovné prostredie čisté a dobre osvetlené.** *Neporiadok alebo neosvetlené pracovné oblasti môžu viesť k nehodám.*
- **S elektrickým náradím nepracujte prostredím ohrozenom výbuchom, v ktorom sa nachádzajú horľavé kvapaliny, plyny alebo prachy.** *Elektrické náradie vytvára iskry, ktoré by mohli zapáliť prach alebo pary.*
- **Počas používania elektrického náradia dbajte na bezpečnú vzdialenosť detí a iných osôb.** *Pri rozptýlení môžete stratiť kontrolu nad prístrojom.*

Bezpečnosť elektrických súčastí

- **Pripájacia zástrčka elektrického náradia sa musí hodiť do zásuvky.** *Zástrčka sa nesmie žiadnym spôsobom meniť. Nepoužívajte zástrčky adaptéru spolu s elektrickým náradím s ochranným uzemnením.* *Nezmenené zástrčky a vhodné zásuvky znižujú riziko zásahu elektrickým prúdom.*
- **Vyhýbajte sa telesnému kontaktu s uzemnenými povrchmi ako sú rúry, kúrenia, sporáky a chladničky.** *Existuje zvýšené riziko zásahu elektrickým prúdom, keď je vaše telo uzemnené.*

- S elektrickým náradím sa vyhýbajte dažďu a vlhku. Vniknutie vody do elektrického náradia zvyšuje riziko zásahu elektrickým prúdom.
- Kábel nepoužívajte v rozpore s určením, na nosenie elektrického náradia, vešanie alebo na vytiahnutie zástrčky zo zásuvky. Kábel držte v bezpečnej vzdialenosti od horúčavy, oleja, ostrých hrán alebo pohybujúcich sa častí prístroja. Poškodené alebo zamotané káble zvyšujú riziko zásahu elektrickým prúdom.
- Ak s elektrickým náradím pracujete vonku, používajte len také predlžovacie káble, ktoré sú vhodné aj do vonkajšieho prostredia. Použitie predlžovacieho kábla vhodného do vonkajšieho prostredia znižuje riziko zásahu elektrickým prúdom.
- Ak sa nedá zabrániť prevádzke elektrického náradia vo vlhkom prostredí, použite ochranný vypínač proti chybnému prúdu. Použitie ochranného vypínača proti chybnému prúdu znižuje riziko zásahu elektrickým prúdom.

Bezpečnosť osôb

- Buďte opatrný, dávajte pozor na to, čo robíte, a pracujte s elektrickým náradím s rozumom. Nepoužívajte elektrické náradie, keď ste unavený alebo pod vplyvom drog, alkoholu alebo liekov. Moment nepozornosti pri používaní elektrického náradia môže viesť k vážnym poraneniam.
- Noste vhodný odev. Nenoste voľný odev alebo šperky. Vlasy, oblečenie a rukavice udržiavajte v bezpečnej vzdialenosti od pohybujúcich sa dielov. Voľné oblečenie, šperky alebo dlhé vlasy môžu byť zachytené pohybujúcimi sa dielmi.
- Noste osobné ochranné vybavenie a vždy noste ochranné okuliare. Nosenie osobného ochranného vybavenia, ako prachová maska, protišmyková bezpečnostná obuv, ochranná prilba alebo ochrana sluchu, podľa druhu a použitia elektrického náradia, znižuje riziko zranení.
- Vyhýbajte sa neúmyselnému uvedeniu do prevádzky. Ubezpečte sa, že je elektrické náradie vypnuté, skôr než ho pripojíte k zdroju prúdu, než ho zodvihnete alebo budete niesť. Ak máte pri nesení elektrického náradia prst na spínači alebo ak pripájate prístroj z zdroju prúdu zapnutý, môže to viesť k nehodám.

- Odstráňte nastavovacie nástroje alebo skrutkovače skôr, než elektrické náradie zapnete. Nástroj alebo kľúč, ktorý sa nachádza v točiacej sa časti prístroja, môže viesť k zraneniam.
- Vyhýbajte sa abnormálnemu držaniu tela. Postarajte sa o bezpečný postoj a udržiavajte vždy rovnováhu. Tým môžete elektrické náradie v neočakávaných situáciách lepšie kontrolovať.
- Ak sa dajú namontovať zariadenia na odsávanie a zachytávanie prachu, ubezpečte sa, že sú pripojené a že sa používajú správne. Používanie odsávania prachu môže znížiť ohrozenie spôsobené prachom.

Používanie a zaobchádzanie s elektrickým náradím

- Prístroj nepreťažujte. Na svoju prácu používajte elektrické náradie na to určené. S vhodným elektrickým náradím budete pracovať lepšie a bezpečnejšie v uvedenom rozsahu výkonu.
- Nepoužívajte elektrické náradie, ktorého spínač je pokazený. Elektrické náradie, ktoré sa nedá zapnúť alebo vypnúť, je nebezpečné a musí sa opraviť.
- Vytiahnite zástrčku zo zásuvky a/alebo odstráňte akumulátor, predtým než vykonáte nastavenia prístroja, vymeníte náhradné diely alebo prístroj odložíte. Toto bezpečnostné opatrenie zabraňuje neúmyselnému spusteniu elektrického náradia.
- Nepoužívané elektrické náradie uchovávajte mimo dosahu detí. Nenechajte prístroj obsluhovať osobami, ktoré s ním nie sú oboznámené a nečítali tento návod. Elektrické náradie je nebezpečné, keď ho používajú neskúsené osoby.
- Elektrické náradie ošetrujte starostlivo. Kontrolujte, či pohyblivé časti bezchybne fungujú a nezasekávajú sa, či nie sú niektoré diely zlomené alebo poškodené tak, že by to negatívne ovplyvnilo funkčnosť elektrického náradia. Nechajte poškodené diely pred použitím prístroja opraviť. Mnoho úrazov má príčinu v nesprávne vykonanej údržbe elektrického náradia.
- Rezacie nástroje udržiavajte ostré a čisté. Starostlivo ošetrované rezacie nástroje s ostrými reznými hranami sa menej zasekávajú a dajú sa ľahšie viesť.

- Elektrické náradie, príslušenstvo, vložené nástroje atď. podľa týchto pokynov. Zohľadnite pri tom pracovné podmienka a činnosť, ktorá sa má vykonať. Použitie elektrického náradia na iné použitie ako je určené, môže viesť k nebezpečným situáciám.

Používanie a zaobchádzanie s akumulátorovým náradím

- Akumulátory nabíjajte len v nabíjačkách, ktoré sú odporúčané výrobcom. Nabíjačka, ktorá je vhodná pre určitý druh akumulátorov, hrozí nebezpečenstvo požiaru, ak sa bude používať s inými akumulátormi.
- Do elektrických náradí používajte len akumulátory, ktoré sú na to určené. Používanie iných akumulátorov môže viesť k zraneniam a nebezpečenstvu vzniku požiaru.
- Nepoužívaný akumulátor uchovávajte v bezpečnej vzdialenosti od kancelárskych spiniék, mincí, kľúčov, klinčov, skrutiek alebo iných malých kovových predmetov, ktoré by mohli spôsobiť premostenie kontaktov. Skrat medzi kontaktmi akumulátora môžu mať za následok popáleniny alebo požiar.
- Pri nesprávnom použití môže z akumulátora vytekať kvapalina. Vyhybajte sa kontaktu s kvapalinou. Pri náhodnom kontakte opláchnite vodou. Ak sa kvapalina dostane do očí, vyhľadajte aj lekársku pomoc. Vytekajúca kvapalina akumulátora môže viesť k podráždeniu kože alebo popáleninám.

Podpora predaja

- Elektrické náradie si pre svoju bezpečnosť nechajte opraviť len od kvalifikovaného odborníka a s originálnymi náhradnými dielmi. Tým sa zabezpečí, že bezpečnosť elektrického náradia zostane zachovaná.

Bezpečnostné upozornenia pre nožnice na živý plot

- Všetky časti tela držte v bezpečnej vzdialenosti od noža. Nepokúšajte sa odstrániť odrezaný materiál pri spustenom noži alebo držať rezaný materiál. Zaseknutý odrezaný materiál odstraňujte len pri vypnutí prístroja. Moment nepozornosti pri používaní nožníc na živý plot môže viesť k vážnym poraneniam.

- Nožnice na živý plot noste pri zastavenom noži za držadlo. Pri preprave a uskladnení nožníc na živý plot na ne vždy natiahnite ochranný kryt. Starostlivé zaobchádzanie s prístrojom znižuje nebezpečenstvo poranenia nožom.
- Elektrický nástroj držte za izolované plochy na držanie, lebo nôž sa môže dostať do kontaktu so skrytými elektrickými vedeniami. Kontakt rezacieho noža s vedením pod napätím môže dať pod napätie kovové časti a môže viesť k zásahu elektrickým prúdom.

Bezpečnostné upozornenia pre akumulátor a nabíjačku

UPOZORNENIE!

 **Pozor - nebezpečenstvo vzniku požiaru a explózie!**

- Prístroj neatvárajte. Existuje nebezpečenstvo vzniku skratu.
- Prístroj nehádzte do otvoreného ohňa.
- Prístroj chráňte pred teplom a priamym slnečným žiarením.

- Pred každým použitím skontrolujte nabíjačku, kryt, zástrčku a kábel, či nie sú poškodené.
- Nabíjačku nepoužívajte, ak je poškodená.
- Nabíjačku neatvárajte! Pokazenú nabíjačku vymeňte.
- Prístroj, akumulátor a nabíjačku chráňte pred vlhkosťou. Nabíjajte len v miestnostiach.
- Elektrické náradie nechajte opravovať len kvalifikovanému odborníkovi a len s použitím originálnych náhradných dielov. Tým sa zabezpečí, že bezpečnosť prístroja zostane zachovaná.

Bezpečnostné pokyny k obsluhu

- Prístroj vždy obsluhujte obojručne.
- Telo a odev udržiavajte vzdialené od vyžínacieho mechanizmu.
- Rezivo odstraňujte len pri zastavenom motore.
- Pri opustení/preprave prístroja:
 - prístroj vypnite
 - nasadte ochranný kryt
 - vyberte akumulátor
- Prístroj nikdy nechytajte za nôž
- Prístroj noste len za držadlo.

- Plot, ktorý idete strihať, pred prácou skontrolujte na skryté objekty, ako napr.: drôtené ploty, aby sa zabránilo zraneniam.
- V pravidelných časových intervaloch kontrolujte riadny stav prístroja.
- Nepoužívajte čistiace prostriedky, príp. rozpúšťadlá. Prístroj by sa tým mohol poškodiť tak, že by ho nebolo možné opraviť.
- Po použití vyberte akumulátor a skontrolujte poškodenia stroja.
- Elektrické poruchy nechajte vykonať len autorizovanej odbornej dielni.

**VAROVANIE!**

Toto elektrické náradie vytvára počas prevádzky elektromagnetické pole. Toto pole môže za určitých okolností negatívne ovplyvniť aktívne alebo pasívne medicínske implantáty.

Aby sa zmenšilo nebezpečenstvo vážnych alebo smrteľných zranení, odporúčame osobám s medicínskymi implantátmi konzultáciu s lekárom alebo výrobcom implantát skôr, než budú obsluhovať elektrické náradie.

MONTÁŽ**POZOR!**

Zariadenie sa smie prevádzkovať až po kompletnej montáži.

**POZOR!**

Akumulátor vložte až vtedy, keď je prístroj kompletne zložený.

Naštartovanie nožníc

1. Ochranu rúk (2-1) upevnite pomocou priložených skrutiek (2-2) na kryt.
2. Oblúk držadla (3-1) mierne rozťahnite a nasadíte na kryt. Ozubenie (3-2) musí zapadnúť.
3. Upínací kolík prestrčte cez oblúk držadla a kryt a pevne zaskrutkujte (3-3).

UVEDENIE DO PREVÁDZKY**POZOR!**

Pred uvedením do prevádzky vždy vykonajte vizuálnu kontrolu.

**POZOR!**

Nepoužívajte poškodené akumulátory. Nebezpečenstvo vzniku požiaru!

**UPOZORNENIE!****Nebezpečenstvo vzniku požiaru a explózie!**

Nabíjačka sa pri nabíjaní zohrieva. Nepoužívajte na ľahko horľavých podkladoch alebo v horľavom prostredí.

Nabíjanie akumulátora

Dodaný akumulátor je čiastočne nabitý! Pred prvým použitím akumulátor úplne nabite.

Akumulátor sa môže nabíjať v akomkoľvek stave nabitia. Prerušenie nabíjania akumulátoru neškodí.



Akumulátor je prostredníctvom napájacieho napätia chránený pred nadmerným nabitím a preto môže nejaký čas ostať pripojený k elektrickej sieti.

1. Nabíjačku (1-5) bez akumulátora (1-4) pripojte k elektrickej sieti. LED kontrolka na sieťovej časti zástrčky svieti nazeleno.
2. Akumulátor strčte do nabíjačky. LED kontrolka na sieťovej časti zástrčky svieti načerveno. Začína sa proces nabíjania.



Rozsah teplôt pre nabíjací režim sa má pohybovať medzi 5 °C a +45 °C.

Doba nabíjania pri plnom nabíjaní je max. 200 minút. Ak sa doba prevádzky akumulátora podstatne skráti napriek plnému nabitíu, je akumulátor spotrebovaný a musí sa vymeniť za nový originálny akumulátor.

3. Proces nabíjania je ukončený, keď LED kontrolka na sieťovej časti zástrčky svieti nazeleno - akumulátor je plne nabitý.
4. Nabíjačku odpojte od siete.
5. Akumulátor vyberte z nabíjačky.

Vloženie akumulátora

1. Stlačte aretáciu.
2. Akumulátor nasuňte na vedenie, kým kontaktná zdiečka na akumulátore nebude pevne priliehať na kontaktnú zástrčku prístroja.

OBSLUHA

Naštartovanie nožníc

1. Zaujmite pevný postoj.
2. Jednou rukou držte predné držadlo, následne uchopte druhou rukou zadné držadlo.
3. Stlačte obidve spínacie tlačidlá oblúkov držadiel (5); prístroj sa spustí.
4. Počas práce držte obidve spínacie tlačidlá stlačené.
5. Hneď keď niektoré spínacie tlačidlo pustíte, nožnice sa vypnú.

INFORMÁCIE O PRÁCI

- Zabudovaná vodováha 1-5, 5) uľahčuje rovný strih
- Vždy strihajte najprv obidve strany plotu a následne hornú časť. Tak nemôže napadať ostrihaný materiál do ešte neopracovaných oblastí (9).
- Ploty by sa mali strihať vždy lichobežníkovo. To zabraňuje vyholeniu spodných vetiev.
- Reziivo odstraňujte len pri zastavenom motore.
- Pri opustení/preprave prístroja:
 - prístroj vypnite
 - nasadte ochranný kryt
 - vyberte akumulátor
- Po použití vyberte akumulátor a skontrolujte poškodenia prístroja.

ÚDRŽBA A OŠETROVANIE



POZOR!

Opravy smú vykonávať len kompetentné odborné firmy alebo naše servisné miesta AL-KO.



POZOR!

Pred prácami na prístroji akumulátor vyberte.



UPOZORNENIE!

Nebezpečenstvo zranenia!

Pri údržbových prácach a ošetrovaní noža noste vždy pracovné rukavice!

1. Po každom použití vyčistíte nôž a kryt kefov a handričkou. Nepoužívajte vodu a/alebo agresívne čistiace prostriedky - nebezpečenstvo korózie!
2. Lišty noža jemne naolejujte vhodným ochranným olejom.
3. Skontrolujte pevné osadenie všetkých skrutiek.
4. Rezací nôž pravidelne kontrolujte. Servisné miesto spoločnosti AL-KO vyhľadajte pri:
 - pokazenom noži
 - tupom noži
 - nadmernom opotrebovaní

SKLADOVANIE



Ochrana noža sa môže umiestniť na stenu ako držiak nožníc na živý plot (8).
Dbajte na pevné utiahnutie skrutiek!

- Prístroj a jeho príslušenstvo vyčistíte po každom použití.
- Prístroj uskladňujte len s nasadeným ochranným krytom.
- Prístroj skladujte na suchom mieste a mimo dosahu detí a nepovolanych osôb.
- Prístroj skladujte na suchom mieste chránenom pred mrazom.
- Prístroj zabezpečte visiacim zámkom*.

**Nie je súčasťou dodávky*

Uskladnenie akumulátora a nabíjačky

- Akumulátor skladujte na suchom mieste bez mrazov, pri teplote prostredia medzi 0 °C a +35 °C v stave nabitia na cca 40 - 60%.
- Po 6 mesiacoch skladovania akumulátor na cca 2 hodiny dobite.
- Akumulátor neskladujte v blízkosti kovových predmetov alebo predmetov obsahujúcich kyseliny - nebezpečenstvo skratu!

LIKVIDÁCIA



Opotrebované prístroje, batérie alebo akumulátory nelikvidujte s komunálnym odpadom!

Obal, zariadenie a príslušenstvo sú vyrobené z recyklovateľných materiálov a je nutné ich vhodne zlikvidovať.

- Používateľ je povinný batérie a akumulátor vrátiť. Likvidácia sa môže uskutočniť prostredníctvom špecializovaného obchodu alebo cez znehodnocovacie miesto.
- Akumulátor likvidujte len vo vybitom stave.

POMOC PRI PORUCHÁCH

Porucha	Možná príčina	Riešenie
Motor nebeží	Ochranný vypínač motora sa vypol Akumulátor je vybitý	Počkajte, kým ochranný vypínač motora nezapne opäť strunovú kosačku. Nabíjanie akumulátora
Prístroj pracuje s prerušeniami	Pokazený spínač zap./vyp. Interná chyba	Vyhľadajte servisné miesto spoločnosti AL-KO
Motor beží, nôž ostáva stáť	Interná chyba	Vyhľadajte servisné miesto spoločnosti AL-KO vyhľadajte
Nože sú horúce	Chýbajúce mazanie Nože sú tupé Vytvorenie štrbín na noži	Nôž mierne naolejajte Vyhľadajte servisné miesto spoločnosti AL-KO Vyhľadajte servisné miesto spoločnosti AL-KO
Prevádzková doba akumulátora sa výrazne znížila	Tráva je príliš vysoká alebo je veľmi vlhká Výška kosenia je príliš nízka Akumulátor je vybitý, lebo sa dlhší čas nepoužíval Životnosť akumulátora spotrebovala	Nechajte vysušiť, nastavte vyššiu výšku kosenia Nastavte vyššiu výšku kosenia Nabíjanie akumulátora Výmena akumulátora. Používajte len originálne príslušenstvo od výrobcu
Akumulátor sa nedá nabiť	Nabíjací konektor alebo kontaktná zdierka sú znečistené Akumulátor alebo nabíjačka sú pokazené	Objednávanie náhradných dielov podľa zoznamu náhradných dielov



Pri poruchách, ktoré nie sú uvedené v tejto tabuľke, alebo ktoré nemôžete odstrániť sami, sa obráťte na náš zákaznicky servis.

ZÁRUKA

Prípadné chyby materiálu alebo výrobné chyby na prístroji odstránime počas zákonnej premlčacej lehoty pre nároky na odstránenie chyby podľa našej voľby opravou alebo náhradným dodaním. Premlčacia lehota sa určuje vždy podľa legislatívy krajiny, v ktorej bol prístroj kúpený.

Záruku poskytujeme len pri:

- odbornej manipulácii s prístrojom,
- dodržiavaní návodu na obsluhu,
- používaní originálnych náhradných dielov

Záruka zaniká pri:

- pokusoch o opravu prístroja,
- technických zmenách na prístroji,
- používaní prístroja v rozpore s jeho určením (napr. na priemyselné alebo komunálne účely).

Záruka sa nevzťahuje na:

- poškodenia laku, ktoré sa vždy považujú za bežné opotrebovanie,
- diely podliehajúce rýchlemu opotrebovaniu, ktoré sú v zozname náhradných dielov označené rámčekom [xxx xxx (x)]
- spaľovacie motory – pre ne platia samostatné záručné podmienky príslušného výrobcu motorov

Záručná doba začína plynúť dňom kúpy prostredníctvom prvého odberateľa. Rozhodujúci je dátum na originálnom doklade o kúpe. V prípade uplatňovania nároku na poskytnutie záruky sa obráťte s týmto vyhlásením o záruke a dokladom o kúpe na vášho predajcu alebo na najbližší autorizovaný zákaznícky servis. Týmto záručnými podmienkami zostávajú zákonné nároky kupujúceho na odstránenie chýb voči predávajúcemu nedotknuté.

VYHLÁSENIE O ZHODE ES

Týmto vyhlasujeme, že tento výrobok vo vyhotovení, v akom bol nami uvedený do obehu, zodpovedá požiadavkám harmonizovaných smerníc EÚ, bezpečnostných štandardov EÚ a štandardov špecifických pre výrobok.

Produkt	Výrobca	Zodpovedný zástupca
Akumulátorové nožnice na živý plot	AL-KO Geräte GmbH	pán Andreas Hedrich
Typ	Ichenhauser Str. 14	Ichenhauser Str. 14
HT 18V Li	D-89359 Kötz	D-89359 Kötz
Sériové číslo	Smernice EÚ	Harmonizované normy
G2402405	2006/42/ES	EN 60745-1
	2014/35/EU	EN 60745-2-15
Hladina hluku	2014/30/EU	ISO 10517
EN ISO 3744	2000/14/ES	EN 60335-1
nameraná/garantovaná	2011/65/EU	EN 60335-2-29
90 / 92 dB(A)		EN 55014-1
		EN 55014-2
		EN 61000-3-2
		EN 61000-3-3
	Posúdenie zhody	Kötz, 23.06.2016
	2000/14/ES, príloha V	

Wolfgang Hergeth
Managing Director

ORIGINALE DRIFTSVEJLEDNING

Indholdsfortegnelse

Om denne vejledning.....	96
Produktbeskrivelse.....	96
Produktoversigt.....	97
Generelle sikkerhedsanvisninger ved el-redskaber.....	98
Montering.....	100
Ibrugtagning.....	101
Betjening.....	101
Oplysninger om arbejde.....	101
Vedligeholdelse og service.....	102
Opbevaring.....	102
Bortskaffelse.....	102
Hjælp ved fejl.....	102
Garanti.....	103

PRODUKTBESKRIVELSE

Korrekt anvendelse

Denne maskine er beregnet til at trimme inden for det private område. En anden anvendelse, der rækker deruudover, gælder som ikke tilsigtet.

Mulig fejlanvendelse

- Sikkerhedsanordningerne må ikke afmonteres eller brokables, f.eks. ved at slutte tænd/sluk-knapperne til holdebjælkerne
- Brug ikke hækkeklipperen i regnvej
- Brug ikke hækkeklipperen på våde hække eller buske



NB!

Apparatet ikke anvendes til kommercielle formål.

Sikkerheds- og beskyttelsesanordninger

Børnesikring

Hullet (5 mm) ved motorrelæet er beregnet til en hængelåsanordning*. Hængelåsanordningen forhindrer, at apparatet udløses utilsigtet.

* Ikke indeholdt i leveringsomfanget



NB!

Risiko for personskade!

Sikkerheds- og beskyttelsesanordninger må ikke sættes ud af kraft.

EU-overensstemmelseserklæring..... 104

OM DENNE VEJLEDNING

- Læs denne dokumentation igennem før idrifttagning. Det er en forudsætning for sikkert arbejde og fejlfri håndtering.
- Overhold sikkerheds- og advarselshenvisningerne i denne dokumentation og på produktet.
- Overhold sikkerheds- og advarselshenvisningerne i denne dokumentation og på produktet.

Tegnforklaring



NB!

Følges disse advarselsanvisninger, nøje kan person- og/eller tingskader undgås.



Særlige anvisninger for bedre forståelse og håndtering.

Håndbeskyttelse



NB!

Fare for kvæstelse hvis håndbeskyttelsen ikke er monteret!

Tag ikke hækkeklipperen i brug uden håndbeskyttelse.

Tohåndsbetjening

Hækkeklipperen kan kun sættes i gang ved at bruge begge hænder samtidigt.

Symboler på maskinen

	Advarsel! Udvis særlig forsigtighed ved betjening.
	Læs betjeningsvejledningen før ibrugtagning!
	Sørg for, at andre ikke nærmer sig fareområdet.
	Apparatet må ikke udsættes for vand eller fugt.

	Bær beskyttelsesbrille, beskyttelseshjelm og høreværn.
	Fjern batteriet før justering eller rengøring af udstyr finder sted, eller når enheden efterlades uden opsyn i et stykke tid.

PRODUKTOVERSIGT

Produktoversigten (1) giver et overblik over apparatet.

1-1	Klippekniv
1-2	Skruer til montering af håndbeskyttelsen
1-3	Håndbeskyttelse
1-4	Forreste holdebjøle med tænd/sluk-knap
1-5	Vaterpas
1-6	Bageste holdebjøle med tænd/sluk-knap
1-7	Genopladeligt batteri med låsemekanisme
1-8	Oplader med netstik
1-9	Spændebolt
1-10	Beskyttelsesafdækning klippekniv
1-11	Betjeningsvejledning

	HT 18V Li
Knivlængde	510 mm
Klippe-tykkelse	15 mm
Samlet vægt	2,8 kg
Vibrationsværdier på grebet *	4,8 m/s ² K ± 1,5 m/s ²
Isoleringsklasse	/ III

Tomgangsomdrejningstal	2200 min ⁻¹
Lydtryk-niveau	LpA 90 dB(A) ± 2 dB(A)

Litium-ion-batteri	
Mærkespænding	18 V
Kapacitet	1,3 Ah (litium-ion)
Opladningstid	200 min
Driftsvare-ighed pr. batterioplading	ca. 25 min.
Oplader	
Ladestrøm	Input: 100-240V~50/60Hz 14W Output: 20V = 500mA
Tilladt ladetempe-raturområde	5 - 45 °C

Tekniske data

Tekniske data iht. følgende normer:

Lydtryk- og lydenerginiveau iht. DIN EN ISO 3744

Måling af mekaniske svingninger ved grebet iht. EN 28662-1

De angivne værdier er fundet iht. en standardiseret afprøvningsmetode og kan bruges til at sammenligne forskellige elektriske værktøjer med hinanden. Desuden kan disse værdier anvendes til på forhånd at bedømme de belastninger forårsaget af vibrationer, der kan opstå for brugeren.

**ADVARSEL!**

Afhængigt af hvad det elektriske værktøj skal anvendes til, kan de faktiske vibrationsværdier afvige fra det, der er angivet.

Tag forholdsregler til beskyttelse mod vibrationsbelastninger. Tag højde for det samlede arbejdsforløb, altså også tidspunkter hvor det elektriske værktøj arbejder uden last eller er slukket.

Egnede forholdsregler omfatter blandt andet regelmæssigt vedligehold og pleje af det elektriske værktøj og af værktøjshoveder, at holde hænderne varme, regelmæssige pauser såvel som god planlægning af arbejdsforløbet.

**ADVARSEL!**

Anvend høreværn for at forebygge høreskader.

**NB!**

Læs alle sikkerhedsanvisninger.

Der er fare for elektrisk stød, ildebrand og/eller alvorlige kvæstelser, hvis sikkerhedsanvisningerne tilsidesættes.

**NB!**

Opbevar alle sikkerhedsanvisninger med henblik på fremtidig brug.

Begrebet "el-redskaber", der anvendes i sikkerhedsanordningerne henfører til netdrevne redskaber (med netkabel) og batteridrevne redskaber (uden netkabel).

**NB!**

Redskabet må kun bruges i upåklagelig tilstand!

Kontroller før brug, at redskab, kabler og stik er uden skader. Beskadigede dele skal repareres eller udskiftes på et specialværksted.

**NB!****Risiko for personskade!**

Sikkerheds- og beskyttelsesanordninger må ikke sættes ud af kraft.

**NB!****Fare på grund af elektrisk strøm!**

Tag straks stikket ud, hvis ledningen beskadiges eller klippes over!

GENERELLE SIKKERHEDSANVISNINGER VED EL-REDSKABER

Arbejdspladssikkerhed

- **Sørg altid for, at arbejdsområdet er ryddeligt og godt belyst.** *Uorden eller dårligt oplyste arbejdsområder kan være skyld i ulykker.*
- **Arbejd ikke med el-redskabet i eksplosionsfarlige områder, hvor der er brændbare væsker, gasser eller støvpartikler.** *El-redskaber frembringer gnister, der kan antænde støv eller dampe.*
- **Hold børn og andre personer på afstand, mens el-redskabet benyttes.** *Hvis din opmærksomhed afledes, kan du miste kontrollen over hækkeklipperen.*

Elektrisk sikkerhed

- **El-redskabets tilslutningsstik skal passe til stikdåsen.** Stikket må ikke ændres på nogen måde. **Brug ikke adapterstik sammen med beskyttelsesjordede el-redskaber.** *Uændrede stik og passende stikdåser nedsætter risikoen for elektrisk stød*
- **Undgå, at kroppen kommer i kontakt med jordede genstande som rør, radiatorer, komfurer og køleskabe.** *Der er øget risiko for strømstød, hvis din krop har jordforbindelse.*
- **Lad ikke el-redskabet komme i kontakt med regn eller fugt.** *Hvis der trænger vand ind i et el-redskab, øges risikoen for strømstød.*
- **Brug ikke kablet uhensigtsmæssigt, når du bærer el-redskabet, hænger det op eller trækker det ud af stikket.** **Hold kablet på afstand af varme, olie, skarpe kanter eller bevægelige dele på hækkeklipperen.** *Kabler, der er beskadigede eller i urede, øger risikoen for elektrisk stød.*
- **Når du arbejder med et el-redskab under åben himmel, må du kun bruge forlængerledninger, der er egnet til udendørs anvendelse.** *Når der anvendes ledninger, der er egnet til udendørs brug, mindskes risikoen for elektrisk stød.*

- Hvis det ikke kan undgås at betjene redskabet i fugtige omgivelser, skal der anvendes et fejlstrømsrelæ. Brugen af et fejlstrømsrelæ mindsker risikoen for elektrisk stød.

Personsikkerhed

- Vær altid opmærksom, vær bevidst om, hvad du gør, og brug din sunde fornuft, når du arbejder med et el-redskab. Brug ikke el-redskaber, hvis du er træt eller påvirket af narkotika, alkohol eller medicin. Når du betjener et el-redskab, kan et øjeblikks uopmærksomhed føre til alvorlige kvæstelser.
- Bær egnet tøj. Bær ikke løstsiddende tøj eller smykker. Hold hår, tøj og handsker på afstand af bevægelige dele. Løstsiddende tøj, smykker eller langt hår kan gribes af bevægelige dele.
- Bær personligt sikkerhedsudstyr og altid beskyttelsesbriller. Når du alt efter arbejdets art og el-redskabets type bærer personligt sikkerhedsudstyr som støvmaske, skridsikre sikkerhedssko, beskyttelseshjelm eller høreværn, mindskes risikoen for kvæstelser.
- Forebyg, at redskabet går i gang utilsigtet. Forvis dig om, at der er slukket for el-redskabet, før du slutter det til strømforsyningen, løfter eller bærer det. Der er fare for ulykke, hvis du bærer el-redskabet og samtidigt har fingeren på tænd/sluk-knappen eller slutter et tændt redskab til strømforsyningen.
- Fjern indstillingsværktøj eller skruenøgler, før du tænder for el-redskabet. Der er fare for kvæstelse, hvis et værktøj eller en nøgle er sat på en roterende apparatdel.
- Undgå unormale kroppsstillinger. Sørg for sikkert fodfæste, og sørg altid for at holde balancen. På denne måde kan du bedre kontrollere el-redskabet i uventede situationer.
- Hvis der kan monteres støvudsugnings- og -opfangningsanordninger, skal du forvisse dig om, at disse er sat rigtigt på, og at de anvendes rigtigt. Støvgener mindskes, når der bruges en støvudsugningsanordning.

Brug og håndtering af el-redskabet

- Pas på ikke at overbelaste redskabet. Brug kun det el-redskab, der er bestemt til arbejdet. Du arbejder bedre og sikrere med det korrekte el-redskab inden for det angivne ydelsesområde.

- Brug ikke el-redskaber, med defekte kontakter. Et el-redskab, der ikke længere kan tændes og slukkes, er farligt og skal repareres.
- Træk stikket ud af stikdåsen og/eller fjern batteriet, før du indstiller på redskabet, skifter tilbehørsdele eller lægger redskabet til side. Disse forsigtighedsregler forhindrer, at el-redskabet starter utilsigtet.
- Opbevar el-redskaber, der ikke er i brug, uden for børns rækkevidde. Lad ikke personer, der ikke er fortrolige med redskabet eller ikke har læst disse anvisninger, bruge redskabet. El-redskaber er farlige, hvis de anvendes af uerfarne personer.
- Plej el-redskaber med omhu. Kontroller, om bevægelige dele fungerer som de skal og ikke sidder i klemme, om dele er i stykker eller beskadiget på en sådan måde, at el-redskabets funktion er nedsat. Få beskadigede dele repareret, før redskabet bruges. Mange ulykker har deres årsag i dårligt vedligeholdte el-redskaber.
- Hold skærende/klippende redskaber skarpe og rene. Omhyggeligt plejede skærende/klippende redskaber med skarpe skære-/klippekanter går ikke så let fast og er lettere at styre.
- Brug el-redskaber, tilbehør, påstikværktøj osv. i overensstemmelse med anvisningerne. Tag højde for arbejdsforholdene og aktiviteten, der skal udføres. Der er risiko for, at der kan opstå farlige situationer, hvis el-redskaber bruges til andet end det, de er beregnet til.

Brug og håndtering af det batteridrevne redskab/værktøj

- Lad kun batterierne op i ladeapparater, der anbefales af producenten. Der er brandfare, hvis et ladeapparat, der kun er egnet til en bestemt type genopladelige batterier, bruges sammen med andre batterier.
- Brug kun de dertil beregnede batterier i el-redskabet. Der er fare for kvæstelser og ildebrand, hvis der bruges andre batterier.
- Hold batterier, der ikke anvendes, på afstand af hæfteklammere, mønter, nøgler, søm, nøgler eller andre mindre metalgenstande, der kan forårsage en direkte brokobling af polerne. Der er fare for forbrændinger eller ildebrand, hvis batteriets poler kortsluttes.

- Ved forkert anvendelse kan der sive væske ud af batteriet. Undgå kontakt med væske. Skyl med vand, hvis der opstår utilsigtet kontakt. Opsøg læge, hvis væsken kommer i øjnene. *Udsivende væske fra et batteri kan medføre hudirritation eller forbrændinger.*

Service

- For din egen sikkerheds skyld må du kun lade kvalificerede fagfolk reparere eller udskifte originaldele på dit el-redskab. *På denne måde er der vished for, at el-redskabets sikkerhedsfunktioner opretholdes.*

Sikkerhedsanvisninger for hækkeklippere

- Sørg for, at der er god afstand mellem din krop og klippekniven. Mens kniven er i gang, må du ikke fjerne afklip og ikke holde fast i materiale, som du vil klippe af. Fjern kun afklip, der sidder i klemme, når hækkeklipperen er slået fra. *Når du betjener et el-redskab, kan et øjeblik uopmærksomhed føre til alvorlige kvæstelser.*
- Bær hækkeklipperen i håndtaget, når kniven står stille. Når hækkeklipperen transporteres eller opbevares, skal beskyttelsesafdækningen altid være sat på. *Hvis redskabet behandles med forsigtighed, mindskes risikoen for at komme til skade på kniven.*
- Hold el-redskabet om de isolerede greb, da klippekniven kan komme i berøring med skjulte strømledninger. *Hvis klippekniven kommer i kontakt med en strømførende ledning, kan metaldele blive strømførende og forårsage elektriske stød.*

Sikkerhedsanvisninger batteri og oplader



FORSIGTIG!

OBS - Brand- og eksplosionsfare!

- Åbn ikke redskabet. Der er fare for kortslutning.
 - Udsæt ikke redskabet for åben ild.
 - Beskyt redskabet mod varme og direkte solstråler.
- Kontroller hus, stik og ledning for beskadigelse, før opladeren anvendes.
 - Brug ikke opladeren, hvis den er beskadiget.
 - Åbn ikke opladeren! Udskift opladeren, hvis den er defekt.

- Beskyt redskab, batteri og oplader mod fugt. Må kun oplades inden døre.
- Lad kun kvalificerede fagfolk reparere redskabet med originale reservedele. *På denne måde er der vished for, at redskabets sikkerhedsfunktioner opretholdes.*

Sikkerhedsanvisninger med henblik på betjening

- Maskinen skal altid betjenes med begge hænder.
- Hold krop og klædning på afstand af skæreværket.
- Fjern kun afklip når motoren er slukket.
- Når du går væk fra eller transporterer redskabet:
 - Sluk for redskabet
 - Sæt beskyttelsesafdækningen på
 - Fjern batteriet
- Hold aldrig redskabet om klippekniven
- Bær kun redskabet i grebet.
- For at forebygge kvæstelser skal udkontrollere, om der er skjulte genstande i hækken, der skal klippes, som f.eks.: hegstråd.
- Kontrollér med regelmæssige tidsintervaller, at apparatet er i orden.
- Brug ikke rengørings- eller opløsningsmidler. Apparatet kan dermed lide uoprettelig skade.
- Tag batteriet ud efter brug og kontrollér maskinen for skader.
- Lad et autoriseret værksted afhjælpe elektriske fejl.



ADVARSEL!

Dette el-redskab frembringer et elektromagnetisk felt, når det bruges. Dette felt kan under bestemte omstændigheder påvirke aktive eller passive medicinske implantater.

For et nedsætte faren for alvorlige eller dødelige kvæstelser anbefaler vi, at personer med medicinske implantater konsulterer deres læge og producenten af det medicinske implantat, før el-redskabet betjenes.

MONTERING



NB!

Apparatet må først benyttes når det er fuldstændigt samlet.

**NB!**

Batteri skal først isættes, når apparatet er fuldt monteret.

Start af hækkeklipperen

1. Fastgør håndbeskyttelsen (2-1) på huset med vedlagte skruer (2-2).
2. Træk holdebøjlen (3-1) en smule fra hinanden, og sæt den på huset. Fortandingen (3-2) skal gå i hak.
3. Stik spændebolten gennem holdebøjlen og huset, og skru den fast (3-3).

IBRUGTAGNING**NB!**

Før vertikalskæreren bruges, skal der altid udføres en visuel kontrol.

**NB!**

Brug ikke beskadigede batterier. Brandfare!

**FORSIGTIG!****Brand- og eksplosionsfare!**

Opladeren bliver varm under opladning. Må ikke betjenes på let antændeligt underlag eller i brændbare omgivelser.

Opladning af batteri

Det medfølgende batteri er delvist opladet! Oplad batteriet helt, inden apparatet bruges første gang.

Batteriet kan oplades efter behag i alle ladetilstande. Batteriet tager ikke skade, hvis opladningen afbrydes.



Batteriet er beskyttet mod overopladning i kraft af en forsyningsspænding og kan dermed være sluttet til el-nettet i nogen tid.

1. Tilslut oplader (1-5) uden batteri (1-4) til el-nettet. LED ved stik-strømforsyning lyser grøn.
2. Læg batteriet i opladeren. LED ved stik-strømforsyning lyser rød. Opladning starter.



Temperaturområdet for opladningen skal være mellem 5 °C og +45 °C.

Hvis batteriet skal lades helt op, tager det maks. 200 minutter. Hvis batteriets driftstid mindskes væsentligt på trods af, at det er blevet ladet helt op, er batteriet opbrugt og skal erstattes med et nyt originalbatteri.

3. Opladning er slut, når LED ved stik-strømforsyning lyser grøn - batteriet er fuldt opladet.
4. Tag opladeren ud af el-nettet.
5. Fjern batteriet fra opladeren.

Sæt batteriet i

1. Tryk på låsen.
2. Skub batteriet ind på føringen, indtil kontaktbøsningen ved batteriet sidder fast på apparatets kontaktstik.

BETJENING**Start af hækkeklipperen**

1. Sørg for at have sikkert fodfæste.
2. Hold fast ved det forreste greb med den ene hånd og ved det bageste greb med den anden hånd.
3. Tryk på begge tænd/sluk-knapper på holdebøjlerne (5); redskabet går i gang.
4. Mens der arbejdes, holdes begge tænd/sluk-knapper inde.
5. Hvis den ene tænd/sluk-knap slippes, slår hækkeklipperen fra.

OPLYSNINGER OM ARBEJDE

- Den indbyggede vaterpas (1-5, 5) gør det lettere at klippe lige
- Klip altid først siderne på hækken og derefter toppen. På denne måde falder afklippet ikke ned i områder, der ikke allerede er klippet (9).
- En hæk skal altid klippes i trapezform. Derved forebygges det, at de nederste grene kommer til at mangle lys
- Fjern kun afklip når motoren er slukket.
- Når du går væk fra eller transporterer redskabet:
 - Sluk for redskabet
 - Sæt beskyttelsesafdækningen på
 - Fjern batteriet
- Tag batteriet ud efter brug og kontrollér maskinen for skader.

VEDLIGEHOLDELSE OG SERVICE



NB!

Reparationsarbejder må kun udføres af kompetente specialværksteder eller AL-KO-serviceværksteder.



NB!

Fjern batteriet inden alle arbejder på apparatet.



FORSIGTIG!

Fare for kvæstelse!

Bær altid handsker, når klippekniven vedligeholdes eller plejes!

1. Rengør altid klippekniven og huset efter brug med en børste eller en klud. Brug ikke vand og/eller aggressive rengøringsmidler - fare for korrosion!
2. Smør knivbjælken med et tyndt lag beskyttelsesolie.
3. Kontroller, om alle skruer sidder godt fast.
4. Kontroller klippekniven med jævne mellemrum. Kontakt AL-KO-servicested,
 - hvis klippekniven er defekt
 - hvis klippekniven er sløv
 - hvis der konstateres for stor slitage

OPBEVARING



Sværdhylsteret kan anbringes på en væg og fungere som holder til hækkeklipperen (8).

Sørg for, at skruerne sidder godt fast!

HJÆLP VED FEJL

Fejl	Mulig årsag	Løsning
Motoren kører ikke	Motorafbryderen har slået fra Opladning af batteri	Vent, indtil motorværnet tænder for trimmeren igen. Opladning af batteri
Redskabet arbejder med afbrydelser	Tænd/sluk-knap defekt Intern fejl	Kontakt AL-KO-servicested
Motor i gang, knivene står stille	Intern fejl	Kontakt AL-KO-servicested
Knivene bliver varme	Manglende smøring Knivene sløve Hakker i kniven	Smør et tyndt lag olie på kniven Kontakt AL-KO-servicested Kontakt AL-KO-servicested

- Rengør apparatet og dets tilbehør efter hver anvendelse.
- Opbevar kun redskabet med beskyttelsesafdækningen sat på.
- Opbevar maskinen tørt og utilgængeligt for børn og uvedkommende.
- Opbevar apparatet på et tørt, frostsikkert sted.
- Sørg for at sikre redskabet med en hængelås*.

* Ikke indeholdt i leveringsomfanget

Opbevaring batteri og oplader

- Batteriet skal opbevares på et tørt, frostfrit sted ved en temperatur mellem 0 °C og +35 °C med en ladetilstand på ca. 40 - 60 %
- Efter 6 måneders opbevaring skal batteriet genoplades ca. 2 timer
- Batteriet må ikke opbevares i nærheden af syreholdige genstande eller genstande af metal - fare for kortslutning!

BORTSKAFFELSE



Udtjente apparater, batterier og genopladelige batterier må ikke bortskaffes med det almindelige husholdningsaffald!

Emballage, maskine og tilbehør er fremstillet af genanvendelige materialer og skal bortskaffes på behørig vis.

- Brugeren af forpligtet til at aflevere batterier. Bortskaffelse kan ske gennem specialforhandleren eller på affaldsmottager .
- Bortskaf kun batteriet i afladet tilstand.

Fejl	Mulig årsag	Løsning
Batteriets driftstid falder tydeligt	Græsset er for højt eller for fugtigt Skærehøjden er for lille Batteriet er afladet, da det ikke er brugt i længere tid Batteriets levetid er opbrugt	Lad den tørre og hæv klippehøjden Hæv klippehøjden Opladning af batteri Udskift batteriet. Brug kun originalt tilbehør fra producenten
Batteriet kan ikke oplades	Opladerens stik eller kontakthun- tikkene er defekte Batteri eller oplader er defekt	Bestil reservedele iht. reservedels- listen



Ved fejl, der ikke er beskrevet i denne tabel, eller som du ikke selv kan afhjælpe, bedes du henvende dig til vores kundeservice.

GARANTI

Evt. fejl i materiale- eller fabriktionsfejl på maskinen udbedres eller erstattes inden for garantiperioden uden beregning af en reparatør, som vi udpeger. Garantiperioden bestemmes af lovgivningen i det land, hvor maskinen er købt.

Garantien gælder kun, hvis

- maskinen behandles kyndigt,
- forskrifterne i betjeningsvejledningen overhol-
des,
- der anvendes originale reservedele

Garantien bortfalder, hvis

- maskinen forsøges repareret egenhændigt,
- der udføres tekniske ændringer på maskinen,
- maskinen anvendes mod sin bestemmelse (f.eks. erhvervsmæssig eller kommunal anvendelse).

Garantien omfatter ikke:

- Lakskader, der opstår som følge af normal anvendelse
- Sliddele, der på reservedelskortet er markeret med [xxx xxx (x)]
- Forbrændingsmotorer - ved forbrændingsmotorer gælder den pågældende motorproducents separate garantibestemmelser

Garantiperioden begynder ved den første slutbrugers køb. Her gælder datoen på den originale kvittering. Ved garantikrav bedes du medbringe dette garantibevis sammen med den originale kvittering for købet til din forhandler eller det nærmeste autoriserede kundecenter. Garantien forbliver uændret ved evt. salg til tredjepart.

EU-OVERENSSTEMMELSESERKLÆRING

Hermed erklærer vi, at dette markedsførte produkt opfylder kravene i de harmoniserede EU-direktiver, EU-sikkerhedsstandarder og den produktspecifikke standard.

Produkt
Batterihækkeklipper
Type
HT 18V Li

Producent
AL-KO Geräte GmbH
Ichenhauser Str. 14
D-89359 Kötz

Befuldmægtiget
Andreas Hedrich
Ichenhauser Str. 14
D-89359 Kötz

Serienummer
G2402405

EU-direktiver
2006/42/EC
2014/35/EU

Harmoniserede standarder
EN 60745-1
EN 60745-2-15
ISO 10517
EN 60335-1
EN 60335-2-29
EN 55014-1
EN 55014-2
EN 61000-3-2
EN 61000-3-3

Lydtrykniveau
EN ISO 3744
målt / garanteret
90 / 92 dB(A)

2000/14/EC
2011/65/EU

Overensstemmelsesvurdering
2000/14/EU bilag V

Kötz, 23.06.2016



Wolfgang Hergeth
Managing Director

ORIGINAL BRUKSANVISNING**Innehållsförteckning**

Om denna handbok.....	105
Produktbeskrivning.....	105
Produktöversikt.....	106
Allmänna säkerhetsanvisningar för elverktyg.....	107
Montering.....	109
Idrifttagning.....	110
Handhavande.....	110
Information om att arbeta.....	110
Underhåll och skötsel.....	110
Förvaring.....	111
Bortskaffande.....	111
Felavhjälpning.....	111
Garanti.....	112

PRODUKTBESKRIVNING**Föreskriven användning**

Denna apparat är avsedd att trimma en gräsmatta på privat område. En annan eller mer vittgående användning gäller som användning utanför bestämmelserna.

Möjlig felanvändning

- Säkerhetsanordningarna får inte demonteras eller sättas ur funktion, t.ex. genom att binda fast strömbrytaren i handtaget
- Använd inte häcksaxen vid regn
- Använd inte häcksaxen på våta häckar eller buskar.

**OBSERVA!**

Produkten är inte avsedd för yrkesmässig användning.

Säkerhets- och skyddsanordningar**Barnsäkring**

Hålet (5 mm) på motorskyddsbytaren är avsett för ett hänglås*. Hänglåset förhindrar otillåten användning av trimmern.

* ingår inte i leveransen

EG-försäkran om överensstämmelse..... 113

OM DENNA HANDBOK

- Läs igenom denna dokumentation före användning. Detta är en förutsättning för säkert arbete och felfri hantering.
- Beakta säkerhets- och varningsanvisningarna i dokumentationen och på produkten.
- Dokumentationen är en permanent del av den beskrivna produkten och bör lämnas vidare till köparen vid försäljning.

Teckenförklaring**OBSERVA!**

Följ dessa varningsinstruktioner exakt för att undvika person- och / eller materialskador.



Särskilda information för bättre förståelse och användning.

**OBSERVA!****Skaderisk!**

Säkerhets- och skyddsanordningar får inte sättas ur funktion.

Handskydd**OBSERVA!**



Skaderisk om inte handskyddet är monterat!

Använd inte häcksaxen utan handskydd.

Tvåhandsmanövrering

Häcksaxen kan enbart användas med båda händerna samtidigt.

Symboler på maskinen

	Obs! Särskild försiktighet vid användningen.
	Före idrifttagningen ska du läsa bruksanvisningen!
	Håll andra personer borta från riskområdet.

	Naprave ne izpostavljajte mo-kroti ali vlagi.
	Bär skyddsglasögon, skyddsh-jälp och hörselskydd.
	Ta bort batteriet innan justering eller rengöring av utrustningen görs eller när enheten lämnas obevakad för en stund.

PRODUKTÖVERSIKT

Produktöversikten (1) ger en överblick över häcksaxen.

1-1	Knivar
1-2	Skrivar för montering av handskyddet
1-3	Handskydd
1-4	Främre handtag med strömbrytare
1-5	Vattenpass
1-6	Bakre handtag med strömbrytare
1-7	Batteri med låsspärr
1-8	Laddare med nätkontakt
1-9	Fästskruvar
1-10	Knivskydd
1-11	Bruksanvisning

HT 18V Li	
Knivlängd	510 mm
Klipptjocklek	15 mm
Totalvikt	2,8 kg
Vibrationsvärde i handtaget *	4,8 m/s ² K ± 1,5 m/s ²
Isolationsklass	

Slagtal på tomgång	2 200 min ⁻¹
Ljudnivå	LpA 90 dB(A) ± 2 dB(A)
Litiumjonbatteri	
Nominell spänning	18 V
Kapacitet	1,3 Ah (litiumjon)
Laddningstid	200 min
Drifttid per batteriladdning	ca 25 min.
Laddare	
Laddström	Ingång: 100-240V~50/60Hz 14W
	Utgång: 20V =500mA
Tillåtet temperaturområde för laddning	5–45 °C

Tekniska data

Tekniska data enligt följande standarder:

Ljudeffekt- och ljudenerginivå enligt DIN EN ISO 3744

Mätning av mekaniska vibrationer i handtag enligt EN 28662-1



De angivna värdena har tagits fram efter ett standardiserat provningsförfarande och kan användas för att jämföra olika eldrivna verktyg med varandra.

Värdena lämpar sig dessutom för att i förväg bedöma vilken belastning användaren utsätts för genom vibrationerna.

**VARNING!**

Beroende på hur elverktyget används kan de faktiska vibrationsvärdena avvika från de angivna.

Vidta åtgärder för att skydda dig mot vibrationsbelastning. Ta hänsyn till hela arbetsförloppet, alltså även tidpunkter då elverktyget arbetar utan belastning eller är avstängt.

Lämpliga åtgärder omfattar bland annat regelbundet underhåll och skötsel av elverktyget och verktygstillbehör, att hålla händerna varma, regelbundna pauser samt ett välplanerat arbetsförlopp.

**VARNING!**

Bär hörselskydd för att förebygga hörselskador.

**OBSERVA!**

Läs alla säkerhetsanvisningar och annan information.

Om inte säkerhetsanvisningar och övrig information följs kan det leda till elstöt, brand och/eller allvarliga skador.

**OBSERVA!**

Förvara säkerhetsanvisningar och information på ett säkert ställe för framtida bruk.

Begreppet "elverktyg" som används i säkerhetsanvisningen avser nätdrivna elverktyg (med nätkabel) och batteridrivna elverktyg (utan nätkabel).

**OBSERVA!**

Använd endast häcksaxen om den är i tekniskt felfritt skick!

Kontrollera före varje användning att häcksax, kabel och kontakt inte är skadade. Skadade delar måste repareras eller bytas ut av en fackverkstad.

**OBSERVA!****Skaderisk!**

Säkerhets- och skyddsanordningar får inte sättas ur funktion.

**OBSERVA!****Fara vid elektrisk ström!**

Dra genast ut kontakten ur uttaget om kabeln skadas eller går av!

ALLMÄNNA SÄKERHETSANVISNINGAR FÖR ELVERKTYG**Säkerhet på arbetsplatsen**

- **Se till att arbetsområdet är städlat och har god belysning.** *Risk för olyckor om arbetsområdet är stökigt eller dåligt belyst.*
- **Arbeta inte med elverktyget i explosionsfarlig miljö där brandfarliga vätskor, gaser eller ångor finns.** *Elverktyg genererar gnistor som kan antända damm eller ångor.*
- **Håll barn och andra personer på avstånd från elverktyget under arbetet.** *Om du blir distraherad kan du förlora kontrollen över häcksaxen.*

Elektrisk säkerhet

- **Elverktygets kontakt måste passa i eluttaget. Kontakten får inte förändras på något sätt. Använd inte adapterkontakt tillsammans med jordade elverktyg.** *Oförändrade kontakter och passande eluttag minskar risken för elstöt*
- **Undvik kroppskontakt med jordade ytor, såsom rör, element, spisar och kylskåp.** *Risken för elstötter ökar när din kropp är jordad.*
- **Utsätt inte elverktyg för regn och väta.** *Om vatten tränger in i elverktyget ökar risken för elstötter.*
- **Använd inte kabeln på andra sätt än den är avsedd för, t.ex. för att bära eller hänga upp häcksaxen. Dra inte heller i själva kabeln när du ska dra ur kontakten. Håll kabeln på avstånd från hetta, olja, vassa kanter och rörliga delar på häcksaxen.** *Skadad eller tilltrasslad kabel ökar risken för elstötter.*
- **Använd vid arbete utomhus enbart förlängningskablar som är avsedda för utomhusbruk.** *Detta minskar risken för elstötter.*
- **Om användning i fuktig miljö inte går att undvika ska en jordfelsbrytare användas.** *Jordfelsbrytare minskar risken för elstötter.*

Personssäkerhet

- **Var uppmärksam och förnuftig vid arbete med ett elverktyg. Använd inte elverktyget när du är trött eller är påverkad av droger, alkohol eller mediciner. Ett ögonblick av ouppmärksamhet under användningen av elverktyget kan leda till allvarliga skador.**
- **Bär lämpliga kläder. Bär inte löst sittande kläder eller smycken. Se till att hålla hår, kläder och handskar på avstånd från rörliga delar. Löst sittande kläder, smycken eller långt hår kan fastna i häcksaxens rörliga delar.**
- **Bär personlig skyddsutrustning och använd alltid skyddsglasögon. Beroende på elverktygets typ och arbetsituationen ska alltid personlig skyddsutrustning, t.ex. andningsskydd, halksäkra skor, skyddshjälm eller hörselskydd användas för att minska risken för skador.**
- **Undvik att starta häcksaxen oavsiktligt. Försäkra dig om att elverktyget är avstängt innan du sätter det i eluttaget eller lyfter och bär det. Risk för olyckor om du håller fingret på strömbrytaren när du bär häcksaxen eller sätter i kontakten i eluttaget när häcksaxen är påslagen.**
- **Ta bort justeringsverktyg eller skruvnycklar innan du slår på elverktyget. Ett verktyg eller en nyckel som sitter i en roterande komponent kan förorsaka skador.**
- **Undvik att arbeta i onormala kroppsställningar. Se till att du står stadigt och alltid håller balansen. På så sätt kan du bättre kontrollera elverktyget i en oförutsedd situation.**
- **Om dammuppsugnings- eller dammuppsamlingsanordningar är monterade se till dessa är rätt anslutna och att de används korrekt. Användning av dammuppsugning kan minska risken för skador förorsakade av damm.**

Användning och behandling av elverktyget

- **Överbelasta inte häcksaxen. Använd endast ett elverktyg som är avsett för det arbete du utför. Med ett passande elverktyg arbetar du bättre och säkrare i det angivna effektområdet.**
- **Använd inte elverktyg med defekta strömbrytare. Ett elverktyg som inte går att koppla till eller från är farligt och måste repareras.**

- **Dra ur kontakten ur eluttaget och/eller ta ur batteriet innan du gör inställningar, byter tillbehördelar eller lägger undan häcksaxen. Dessa försiktighetsåtgärder förhindrar att elverktyget startas oavsiktligt.**
- **Förvara elverktyg som inte används utom räckhåll för barn. Låt inte personer som saknar kunskaper eller som inte har läst dessa anvisningar använda häcksaxen. Elverktyg är farliga om de används av oerfarna personer.**
- **Var noga med underhållet av ditt elverktyg. Kontrollera att rörliga delar fungerar felfritt och inte är klämda. Kontrollera också att inte andra delar är skadade och påverkar elverktygets funktion. Reparera skadade delar innan häcksaxens tas i bruk. Många olyckor förorsakas av dåligt underhållna elverktyg.**
- **Se till att klippverktygen är vassa och rena. Ordentligt skötta klippverktyg med vassa kanter fastnar inte lika lätt och är lättare att manövrera.**
- **Använd elverktyg, tillbehör, insatsverktyg osv. enligt dessa anvisningar. Ta hänsyn till arbetsvillkoren och det arbete som ska utföras. Att använda elverktyg i annat syfte än vad de är avsedda för kan leda till farliga situationer.**

Användning och behandling av batteridrivna verktyg

- **Ladda enbart batteriet i laddare som anvisas av tillverkaren. En laddare som är avsedd för en viss batterityp kan bli brandfarlig om den används med andra batterier.**
- **Använd endast batterier som är avsedda för elverktyget. Om häcksaxen används med andra batterier finns risk för olyckor eller brand.**
- **Håll batterier som inte används på avstånd från gem, mynt, nycklar, spikar, skruvar eller andra metallföremål som kan leda till en överbrygning i kontakten. En kortslutning mellan batterikontakterna kan leda till brännskador eller brand.**
- **Vid felaktig användning kan vätska läcka ur batteriet. Undvik att komma i kontakt med vätskan. Skölj med vatten vid eventuellt kontakt. Ta kontakt med läkare om vätskan skulle råka komma i ögonen. Läckande batterivätska kan leda till hudirritationer eller brännskador.**

Service

- För din egen säkerhet, reparera alltid elverktyget på en kvalificerad fackverkstad med hjälp av originaldelar. Detta garanterar elverktygets säkerhet.

Säkerhetsanvisningar för häcksaxar

- Håll alla kroppsdelar på avstånd från knivarna. Försök inte att ta bort kapade växtdelar när knivarna är i rörelse eller att hålla fast i växtdelar som ska klippas. Stäng av häcksaxen innan du tar bort fastklämda växtdelar. Ett ögonblick av ouppmärksamhet under användning av häcksaxen kan leda till allvarliga skador.
- Bär alltid häcksaxen i handtaget vid stillastående knivar. Sätt alltid på skyddskåpan när häcksaxen ska förvaras eller transporteras. Försiktig hantering av häcksaxen minskar risken för skador från kniven.
- Håll alltid elverktyget i det isolerade handtaget, eftersom knivarna kan komma i kontakt med dolda strömförande kablar. Om knivarna kommer i kontakt med en strömförande kabel kan metallkomponenter bli strömförande och förorsaka elstötar.

Säkerhetsanvisningar för batteri och laddare



RISK!

Varning – brand- och explosionsfara!

- Öppna inte häcksaxen. Det finns risk för kortslutning.
 - Kasta inte häcksaxen in i öppen eld.
 - Skydda häcksaxen mot hetta och direkt solljus.
- Kontrollera före användning att inte laddare, höljen, kontakt och kabel har några skador.
 - Använd inte laddaren om den är skadad.
 - Öppna inte laddaren! Byt ut laddaren om den är defekt.
 - Skydda häcksax, batteri och laddare mot fukt. Ladda alltid inomhus.
 - Låt endast kvalificerad fackpersonal reparera häcksaxen med originaldelar. Detta garanterar elverktygets säkerhet.

Säkerhetsanvisningar för manövrering

- Manövrera alltid maskinen med båda händerna.
- Håll kropp och kläder borta från skäranordningen.

- Ta endast bort gräsclippen vid avstängd motor.
- Vid transport/undanställning:
 - Stäng av häcksaxen
 - Sätt på skyddskåpan
 - Ta ur batteriet
- Ta aldrig i knivarna
- Bär alltid häcksaxen i handtaget.
- Genomsök före arbetet den häck som beskäras efter dolda föremål, t.ex.: taggtråd, för att undvika skador.
- Kontrollera med jämna mellanrum att trimmern är i gott skick.
- Använd inga rengörings- eller lösningsmedel. Dessa kan göra att trimmern får permanenta skador.
- Ta bort batteriet efter användning och kontrollera att trimmern inte har några skador.
- Eventuella elfel får endast repareras av en auktoriserad fackverkstad.



WARNING!

Elverktyget genererar under drift ett elektromagnetiskt fält. Detta fält kan i vissa situationer påverka aktiva och passiva medicinska implantat.

För att undvika allvarliga eller dödliga skador rekommenderar vi att personer med medicinska implantat tar kontakt med sin läkare och tillverkaren av implantatet innan elverktyget används.

MONTERING



OBSERVA!

Maskinen får inte användas förrän den är fullständigt monterad.



OBSERVA!

Sätt i batteriet först när trimmern är komplett monterad.

Starta häcksaxen

1. Sätt fast handskyddet (2-1) på höljet med medföljande skruvar (2-2).
2. Dra isär handtaget (3-1) lätt och sätt det på höljet. Kuggarna (3-2) måste haka i varandra.
3. Stick fästskruven genom handtaget och höljet och skruva fast (3-3).

IDRIFTTAGNING



OBSERVA!

Före idrifttagningen ska du alltid genomföra en visuell kontroll.



OBSERVA!

Använd aldrig skadade batterier. Brandfara!



RISK!

Brand- och explosionsfara!

Laddaren värms upp under laddningen. Lägg inte batteriet på lättantändliga underlag eller i brandfarliga miljöer.

Ladda batteriet



Det medföljande batteriet är delvis laddat! Ladda upp batteriet helt och hållet före den första användningen.

Batteriet kan laddas i vilket laddningstillstånd som helst. Avbrott i laddningen skadar inte batteriet.



Batteriet är skyddat mot överladdning genom en kontrollfunktion i matningsspänningen och kan därmed lämnas ansluten till elnätet under en viss tid.

1. Anslut laddaren (1-5) utan batteri (1-4) till elnätet. LED:en på nätadaptorn lyser grön.
2. Sätt i batteriet i laddaren. LED:en på nätadaptorn lyser rött. Laddningen startar.



Temperaturområdet för laddning bör ligga mellan 5 °C och +45 °C.

Laddningstiden för fulladdning av batteriet är max. 200 minuter. Om drifttiden förkortas väsentligt trots fulladdning är batteriet förbrukat och måste bytas ut mot ett nytt originalbatteri.

3. Laddningen är avslutad när LED:en på nätadaptorn lyser grön – batteriet är fulladdat.
4. Dra ur laddaren ur kontakten.
5. Ta ur batteriet ur laddaren.

Sätta i batteriet

1. Tryck på spärren.
2. Skjut in batteriet i spåret tills batteriets kontakthylsa ligger an mot kontaktdonet på trimmern.

HANDHAVANDE

Starta häcksaxen

1. Ställ dig stadigt.
2. Håll sedan med en hand i det främre handtaget och ta sedan tag med den andra handen i det bakre handtaget.
3. Tryck på båda strömbrytarna på handtagen (5); häcksaxen startar.
4. Håll sedan båda knapparna intryckta under arbetets gång.
5. Om du släpper en av knapparna stannar häcksaxen.

INFORMATION OM ATT ARBETA

- Det inbyggda vattenpasset (1-5, 5) underlättar raka snitt
- Klipp först båda sidorna av häcken och därefter ovsidan. På så sätt undviker du att avklippta växtdelar faller ned på ställen som ännu inte är klippta (9).
- Häckar ska klippas i trapetsform. Detta förhindrar att de nedersta grenarna får för lite ljus och blir kala.
- Ta endast bort gräsklipppet vid avstängd motor.
- Vid transport/undanställning:
 - Stäng av häcksaxen
 - Sätt på skyddsskåpan
 - Ta ur batteriet
- Ta bort batteriet efter användning och kontrollera att trimmern inte har några skador.

UNDERHÅLL OCH SKÖTSEL



OBSERVA!

Reparationsarbeten får endast utföras av auktoriserade verkstäder och våra AL-KO servicestationer.



OBSERVA!

Ta bort batteriet innan du utför något arbete på trimmern.



RISK!

Skaderisk!

Bär skyddshandskar vid underhåll och skötsel av knivarna!

1. Rengör knivar och hölje med en borste eller trasa efter varje användning. Använd inte vatten och/eller aggressiva rengöringsmedel – risk för korrosion!
 2. Olja in knivbalken lätt med en lämplig skyddsolja.
 3. Kontrollera att samtliga skruvar är ordentligt åtdragna.
 4. Kontrollera kniven regelbundet. Ta kontakt med AL-KO:s serviceverkstad vid:
 - Defekta knivar
 - Slöa knivar
 - Onormalt högt slitage
- Förvara trimmern på ett torrt och frostfritt ställe.
 - Säkra häcksaxen med hänglås*.
* *ingår inte i leveransen*

Förvaring av batteri och laddare

- Förvara batteriet på ett torrt, frostfritt ställe i en omgivningstemperatur mellan 0 °C och +35 °C och med ett laddningstillstånd på ca 40–60 %.
- Ladda batteriet i ca två timmar efter sex månaders förvaring.
- Förvara inte batteriet i närheten av föremål som innehåller metaller eller syra – fara för kortslutning!

FÖRVARING



Knivskyddet kan sättas på fast på väggen som hållare för häcksaxen (8).

Se till att skruvarna sitter fast ordentligt!

- Rengör trimmern och dess tillbehör efter varje användning.
- Förvara alltid häcksaxen med skyddskåpan på.
- Förvara maskinen torrt och oåtkomligt för barn och obehöriga personer.

BORTSKAFFANDE



Uttjänta apparater, batterier och laddare får inte slängas i hushållsavfallet!

Förpackning, maskin och tillbehör är tillverkade av återvinningsbara material och ska bortskaffas till återvinningsstation.

- Användaren är skyldig att återlämna uttjänta batterier. De kan lämnas till en fackhandel eller återvinningsstation.
- Batteriet får endast kasseras i urladdat tillstånd.

FELAVHJÄLPNING

Störning	Möjlig orsak	Lösning
Motorn fungerar inte.	Motorskydds-brytaren har stängts av. Batteriet är urladdat.	Vänta tills trimmerns motorskydds-brytare aktiveras igen. Ladda batteriet.
Häcksaxen arbetar med avbrott	Strömbrytare defekt Internt fel	Kontakta AL-KO:s serviceverkstad
Motorn går men knivarna står stilla	Internt fel	Kontakta AL-KO:s serviceverkstad
Knivarna blir varma	Knivarna har inte smörjts Knivarna blir slöa Slipa knivarna	Smörj knivarna lätt Kontakta AL-KO:s serviceverkstad Kontakta AL-KO:s serviceverkstad
Batteriets drifttid minskar väsentligt	Gräset är för högt eller för vått. För låg klipphöjd. Batteriet är urladdat eftersom häcksaxen inte har använts på länge. Batteriet är uttjänat.	Låt torka och ställ in en högre klipphöjd. Ställ in en högre klipphöjd. Ladda batteriet. Byt ut batteriet. Använd endast originaltillbehör från tillverkaren.

Störning	Möjlig orsak	Lösning
Batteriet går inte att ladda.	Laddarkontakten eller kontakthylsan är smutsig. Batteriet eller laddaren är defekt.	Beställ reservdelar enligt reservdelskortet.



Vänd dig till vår kundtjänst vid fel som inte finns med i den här tabellen eller vid fel som ni inte kan åtgärda själva.

GARANTI

Eventuella material- eller tillverkningsfel på maskinen avhjälpas vi under den lagstadgade preskriptionstiden för garantikrav genom reparation eller ersättningsleverans, enligt vårt gottfinnande. Preskriptionstiden bestäms enligt rätten i det land, i vilket maskinen köpts.

Vårt garantiåtagande gäller endast vid:

- den här bruksanvisningen beaktas
- produkten hanteras fackmässigt
- originalreservdelar används

Garantin upphör att gälla vid:

- Reparationsförsök på maskinen
- Tekniska förändringar på maskinen
- Icke ändamålsenlig användning (t.ex. yrkesmässig eller kommunal användning)

Garantin gäller inte för:

- lackskador som beror på normal användning
- slitedelar som är märkta med en ram [xxx xxx (x)] på reservdelskortet
- förbränningsmotorer (här gäller respektive motortillverkarens garantibestämmelser)

Garantitiden börjar när den första slutbrukaren köper maskinen. Måttgällande är datumet på originalkvittot. Var god vänd dig i fall av garanti till din återförsäljare eller närmaste auktoriserade kundtjänstverkstad med denna garantiförklaring och köpekvittot. Genom detta garantiåtagande förblir köparens lagstadgade garantikrav gentemot säljaren oberörda.

EG-FÖRSÄKRAN OM ÖVERENSSTÄMMELSE

Härmed försäkras vi att den här produkten i det av oss levererade utförandet uppfyller kraven i de harmoniserande EU-direktiven, EU-säkerhetsstandarder och de produktspecifika standarderna.

Produkt	Tillverkare	Auktoriserad representant
Batteridriven häcksax	AL-KO Geräte GmbH	Andreas Hedrich
Typ	Ichenhauser Str. 14	Ichenhauser Str. 14
HT 18V Li	D-89359 Kötz	D-89359 Kötz
Serienummer	EU-direktiv	Harmoniserande standarder
G2402405	2006/42/EC	EN 60745-1
	2014/35/EU	EN 60745-2-15
Ljudnivå	2014/30/EU	ISO 10517
EN ISO 3744	2000/14/EC	EN 60335-1
uppmätt/garanterad	2011/65/EU	EN 60335-2-29
90 / 92 dB(A)		EN 55014-1
		EN 55014-2
		EN 61000-3-2
		EN 61000-3-3
	Bedömning av överensstämmelse	Kötz, 23.06.2016
	2000/14/EG bilaga V	

Wolfgang Hergeth
VD

ORIGINALE BRUKSANVISNINGEN

Innhold

Om denne håndboken.....	114
Produktbeskrivelse.....	114
Produktoversikt.....	115
Generelle sikkerhetsanvisninger for elektroverktøy.....	116
Montering.....	118
Igangkjøring.....	119
Betjening.....	119
Informasjon om arbeid.....	119
Vedlikehold og pleie.....	119
Lagring.....	120
Avhending.....	120
Feilsøking.....	120
Garanti.....	121
EU-samsvarserklæring.....	121

OM DENNE HÅNDBOKEN

- Les denne dokumentasjonen før du tar mekanismen i bruk. Dette er en forutsetning for å kunne arbeide sikkert, og for en feilfri håndtering.
- Ta hensyn til sikkerhetsanvisningene og advarslene i denne dokumentasjonen og på selve enheten.
- Denne dokumentasjonen er en fast del av det beskrevne produktet, og skal overleveres kjøperen ved et eventuelt videresalg.

Symbolforklaring



OBS!

Følg nøye disse advarslene for å unngå personskader og/eller materielle skader.



Spesielle henvisninger for bedre forståelighet og håndtering.

PRODUKTBESKRIVELSE

Forskriftsmessig bruk

Dette apparatet er tiltenkt trimming av gressplen på privat område. All bruk som strekker seg ut over dette anses som ikke tiltenkt bruk.

Möjlig felanvändning

- Sikkerhetsinnretningene må ikke demonteres eller forvikobles, f.eks. ved å koble koblingsknapper til håndtaksbøylen
- Ikke bruk produktet når det regner
- Ikke bruk produktet på våte hekker og busker



OBS!

Enheten må ikke brukes i yrkesmessig sammenheng.

Sikkerhets- og beskyttelsesinnretninger

Barnesikring

Hullet (5 mm) på motorbeskyttelsesbryteren er ment for en hengelås* Hengelåset forhindrer en uønsket utløsning av maskinen.

* Ikke inkludert i leveringsområdet



OBS!

Fare for personskader!

Sikkerhets- og beskyttelsesutstyr må ikke settes ut av funksjon.

Håndbeskyttelse



OBS!

Fare for personskader hvis håndbeskyttelsen ikke er montert!

Bruk aldri produktet uten håndbeskyttelse.

To-hånds betjening

Hekksaksen kan bare betjenes med begge hendene samtidig.

Symboler på maskinen

	Advarsel! Vær spesielt forsiktig ved håndtering.
	Les bruksanvisningen før bruk!
	Hold tredjepersoner unna fareområdet.
	Ikke utsett apparatet for fukte.
	Bruk vernebriller, hjelm og hørselvern.

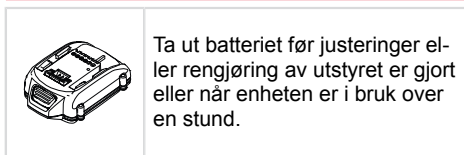

Ta ut batteriet før justeringer eller rengjøring av utstyret er gjort eller når enheten er i bruk over en stund.

PRODUKTOVERSIKT

Produktoversikten (1) gir en oversikt over apparatet.

1-1	Skjærekniv
1-2	Skruer for montering av håndbeskyttelsen
1-3	Håndbeskyttelse
1-4	Fremre håndtakbøyle med koblingsknapp
1-5	Vater
1-6	Bakre håndtakbøyle med koblingsknapp
1-7	Oppladbart batteri med låsing
1-8	Lader med ledning
1-9	Strammebolt
1-10	Beskyttelsesdeksel skjærekniv
1-11	Bruksanvisning

HT 18V Li	
Kniv-lengde	510 mm
Snitt-tykkelse	15 mm
Totalvekt	2,8 kg
Vibrasjonsverdier på håndtaket*	4,8 m/s ² K ± 1,5 m/s ²
Isolasjonsklasse	 / III
Antall slag ved tomgang	2200 min ⁻¹
Lydtrykknivå	LpA 90 dB(A) ± 2 dB(A)

Litium-Ion batteri	
Merkespenning	18 V
Kapasitet	1,3 Ah (Litium-Ion)
Ladetid	200 min
Driftsvarighet per batterilading	ca. 25 min
Lader	
Ladestrøm	Input: 100-240V~50/60Hz 14W Output: 20 V = 500 mA
Tillatt ladetemperaturområde	5 - 45 °C

Tekniske data

Tekniske data samsvar med følgende normer:

Lydeffekt- og lydenerginivå i henhold til DIN EN ISO 3744

Måling av mekaniske svingninger på håndtaket i henhold til EN 28662-1



De angitte verdiene ble funnet etter en normert kontrollprosess og kan brukes for å sammenlikne forskjellige elektriske verktøy med hverandre.

I tillegg kan disse verdiene brukes til å vurdere belastningen for forbrukeren, som oppstår av vibrasjoner, på forhånd.



ADVARSEL!

Avhengig av hvordan det elektriske verktøyet brukes, kan de faktiske vibrasjonsverdiene avvike fra de angitte.

Ta tiltak for å beskytte deg mot vibrasjonsbelastning. Ta til dette hensyn til hele arbeidsforløpet, altså også tidspunktene det elektriske verktøyet arbeider uten last eller er slått av.

Egnede tiltak omfatter blant annet regelmessig vedlikehold og stell av det elektriske verktøyet og av verktøyoppsatsene, holde hendene varme, regelmessige pauser samt god planlegging av arbeidsforløpet.

**ADVARSEL!**

Bruk hørselvern for å forebygge hørselskader.

**OBS!**

Les alle sikkerhetsanvisningene og anvisningene.

Hvis sikkerhetsanvisningene og anvisningene ikke overholdes, kan det føre til strømstøt, brann og/eller alvorlige personskader.

**OBS!**

Ta vare på alle sikkerhetsanvisningene og anvisningene for fremtidig bruk.

Begrepet "Elektroverktøy" som brukes i sikkerhetsanvisningene handler om nettdrevne elektroverktøy (med nettkabel) og batteridrevne elektroverktøy (uten nettkabel).

**OBS!**

Bruk maskinen kun i teknisk feilfri tilstand!

Kontroller før hver bruk om apparat, kabel og plugg er skadet, skadde deler må repareres ved et fagverksted eller byttes.

**OBS!****Fare for personskader!**

Sikkerhets- og beskyttelsesutstyr må ikke settes ut av funksjon.

**OBS!****Fare på grunn av strøm!**

Trekk alltid ut støpslet hvis kableen er skadet eller isolasjonen ødelagt!

- **Hold barn og andre unna mens elektroverktøyet er i bruk.** Hvis du blir forstyrret, kan du miste kontrollen over apparatet.

EI-sikkerhet

- **Elektroverktøyet tilkoblingsplugg må passe inn i stikkkontakten. Pluggen må ikke forandres på noen som helst måte. Ikke bruk adapterplugg sammen med jordete elektroverktøy. Plugg som ikke er forandret og stikkontakter som passer reduserer faren for elektrisk støt**
- **Unngå kroppskontakt med jordete overflater som f.eks. fra rør, varmeovner, komfyrer eller kjøleskap. Det er økt fare for strømstøt når kroppen din er jordet.**
- **Hold elektroverktøy unna regn og væte.** Hvis det trenger vann inn i et elektroverktøy, øker det faren for strømstøt.
- **Ikke bruk kableen til å bære elektroverktøyet, til å henge det opp eller til å trekke pluggen ut av stikkkontakten med. Hold kableen unna varme, olje, skarpe kanter eller deler på apparatet som beveger seg. Skadde eller sammenviklede kabler øker faren for strømstøt.**
- **Hvis du arbeider utendørs med et elektroverktøy, må du kun bruke forlengeskabler som er egnet for utendørs bruk. Når man bruker en forlengeskabel som er beregnet for utendørs bruk, reduserer det faren for å få strømstøt.**
- **Hvis man må bruke elektroverktøyet på fuktige steder, må du bruke en jordfeilbryter. Bruk av jordfeilbryter reduserer faren for å få strømstøt.**

Personssikkerhet

- **Vær oppmerksom og pass på hva du gjør, og bruk sunn fornuft når du arbeider med et elektroverktøy. Ikke bruk elektroverktøy hvis du er trøtt eller er påvirket av narkotika, alkohol eller medisiner. Et øyeblikks uoppmerksomhet ved bruk av elektroverktøyet kan føre til alvorlige personskader.**
- **Bruk egnet bekledning. Ikke bruk løstsittende klær eller smykke. Hold hår, klær og hansker unna bevegelige deler. Bevegelige deler kan ta tak i løstsittende klær, smykker eller langt hår.**

GENERELLE SIKKERHETSANVISNINGER FOR ELEKTROVERKTØY

Sikkerhet på arbeidsplassen

- **Hold arbeidsområdet rent og godt luftet.** Rotete og ubelyste arbeidsområder kan føre til ulykker.
- **Du må ikke arbeide med elektroverktøyet på eksplosjonsfarlige områder hvor det er brennbare væsker, gasser eller støv. Elektroverktøy avgir gnister som kan antenne støvet eller dampen.**

- **Bruk personlig verneutstyr og alltid beskyttelsesbriller.** *Bruk av personlig verneutstyr, som støvmaske, sklisikre vernesko, beskyttelseshjelm eller hørselsvern, avhengig av type elektroverktøy og bruken av det, reduserer faren for personskader.*
- **Unngå utilsiktet igangsetting.** **Forsikre deg om at elektroverktøyet er slått av før du kobler det til strømtilførselen, og før du tar det opp eller bærer det.** *Hvis du har fingeren på bryteren når du bærer elektroverktøyet eller hvis det er slått på når du kobler det til strømtilførselen, kan det føre til ulykker.*
- **Fjern innstillingsverktøy eller skrunøkler før du slår på elektroverktøyet.** *Et verktøy eller nøkkel som befinner seg i en apparatdel som går rundt, kan føre til personskader.*
- **Unngå unormale kroppstillinger.** **Sørg for å stå støtt og pass alltid på å ha likevekt.** *På den måten kan du kontrollere elektroverktøyet bedre i uventede situasjoner.*
- **Hvis det kan monteres støvavsug- og støvoppsamlingsinnretninger, må du forsikre deg om at disse er tilkoblet og at de blir brukt riktig.** *Bruk av støvavsug kan redusere faren på grunn av støv.*

Bruk og håndtering av elektroverktøyet

- **Ikke overbelast apparatet.** **Bruk elektroverktøyet som er beregnet til arbeidet du skal utføre.** *Du arbeider bedre og sikrere i det angitte effektområdet med et elektroverktøy som passer.*
- **Ikke bruk elektroverktøy hvis bryteren er defekt.** *Et elektroverktøy som ikke kan slås på eller av, er farlig og må repareres.*
- **Trekk støpslet ut av stikkkontakten og/eller ta ut batteriet før du foretar innstillinger på apparatet, før du bytter tilbehørsdeler eller legger bort apparatet.** *Denne forholdsregelen hindrer at elektroverktøyet starter utilsiktet.*
- **Oppbevar ubrukte elektroverktøy utilgjengelig for barn.** **Personer som ikke er kjent med dette apparatet eller som ikke har lest anvisningene må ikke bruke det.** *Elektroverktøy er farlige når de brukes av personer uten erfaring.*

- **Vær nøye når du steller med elektroverktøyene.** **Kontroller at bevegelige deler fungerer feilfritt og ikke er i klem, og om deler er brukket eller skadet, slik at det påvirker funksjonen til elektroverktøyet.** **Sørg for at skadde deler blir reparert før apparatet tas i bruk.** *Mange ulykker skyldes dårlig vedlikeholdte elektroverktøy.*
- **Sørg for at skjæreverktøy holdes skarpe og rene.** *Vedlikeholdte skjæreverktøy med skarpe egger kommer ikke så lett i klem og er lettere å føre.*
- **Bruk elektroverktøy, tilbehør, bruksverktøy osv. i henhold til disse anvisningene.** **Ta hensyn til arbeidsbetingelsene og arbeidet som skal utføres.** *Hvis elektroverktøyet brukes til andre ting enn det det er beregnet for, kan det føre til farlige situasjoner.*

Bruk og håndtering av batteridrevet verktøy

- **Batteriene skal kun lades i ladere som produsenten har anbefalt.** *Det er forbundet med brannfare å bruke en lader som er beregnet på en bestemt type batterier hvis den brukes til andre batterier.*
- **Bruk kun batterier som er beregnet til dette i elektroverktøy.** *Bruk av andre batterier kan føre til personskader og brannfare.*
- **Hold batteriet som ikke er i bruk unna binders, mynter, nøkler, spiker, skruer eller andre små metallgjenstander som kan føre til at kontaktene blir forbikoblet.** *En kortslutning mellom batterikontaktene kan føre til forbrenninger eller brann.*
- **Ved feil bruk kan det komme væske ut av batteriet.** **Unngå kontakt med væsken.** **Ved tilfeldig kontakt med vann, skyll av.** **Hvis du får væske i øynene, må du i tillegg kontakte lege.** *Batterivæske som kommer ut, kan føre til hudirritasjon eller brannskår.*

Service

- **For din egen sikkerhets skyld må du sørge for at elektroverktøyet kun blir reparert av kvalifiserte fagfolk og at det kun blir brukt originale reservedeler.** *På den måten kan du være sikker på at sikkerheten til elektroverktøyet blir opprettholdt.*

Sikkerhetsanvisninger for hekksakser

- **Hold alle kroppsdeler unna skjærekniven. Ikke forsøk å fjerne det du har klippet mens kniven går, og du må heller ikke holde fast materiale som skal klippes. Hvis noe av det du har klippet har satt seg fast, må du slå av apparatet før du fjerner det. Et øyeblikks uoppmerksomhet ved bruk av hekksaksen kan føre til alvorlige personskader.**
- **Bær hekksaksen i håndtaket, og kniven skal stå stille. Ta alltid på beskyttelsesdekslet på hekksaksen ved transport eller oppbevaring. Forsiktig omgang med apparatet reduserer faren for personskader på grunn av kniven.**
- **Hold elektroverktøyet på de isolerte håndtaksflatene, da skjærekniven kan komme i kontakt med skjulte strømledninger. Hvis skjærekniven kommer i kontakt med en spenningsførende ledning, kan apparatdelene i metall bli satt under spenning og medføre strømstøt.**

Sikkerhetsinstruksjoner for batteri og lader



FORSIKTIG!

Advarsel - Brann- og eksplosjonsfare!

- Ikke åpne maskinen. Det er fare for kortslutning.
- Ikke kast apparatet i åpen ild.
- Beskytt apparatet mot varme og direkte solstråling.

- Før hver bruk, kontroller laderen, huset, støpslet og kablet for skader.
- Ikke bruk laderen hvis den er skadet.
- Åpne ikke laderen! Skift laderen ved defekter.
- Beskytt maskin, batteri og lader mot fuktighet. Lad kun innendørs.
- Elektroverktøy skal kun repareres av kvalifiserte fagfolk, og det skal kun brukes originale reservedeler. *På den måten kan du være sikker på at sikkerheten til apparatet blir opprettholdt.*

Sikkerhetsanvisninger for betjening

- Bruk alltid begge hender når du bruker maskinen.
- Hold kropp og klær borte fra skjæreinneheten.
- Fjern rester kun når motoren står.

- Når du forlater/transporterer apparatet:
 - Slå av maskinen
 - Sett på beskyttelsesdekslet
 - Ta ut batteriet
- Ta ikke tak i apparatet etter skjærekniven
- Apparatet skal kun bæres etter håndtaket.
- Før arbeidet begynner, må du undersøke hekken som skal klippes med tanke på skjulte gjenstander som f.eks.: Nettinggjerder, dette for å unngå personskader.
- Kontroller apparatet i regelmessige avstander på korrekt tilstand.
- Ikke bruk rengjørings- hhv. løsemiddel. Du kan da skade apparatet uopprettelig.
- Ta ut batteriet og kontroller maskinen for skader etter bruk.
- La kun autoriserte fagverksted utbedre feil.



ADVARSEL!

Dette elektroverktøyet genererer et elektromagnetisk felt under drift. Dette feltet kan under visse omstendigheter påvirke aktive eller passive medisinske implantater.

For å redusere faren for alvorlige eller dødelige skader, anbefaler vi at personer med medisinske implantater oppsøker legen sin og produsenten av det medisinske implantatet før elektroverktøyet brukes.

MONTERING



OBS!

Du må ikke bruke maskinen før den er fullstendig montert.



OBS!

Sett først inn batteriet når apparatet er satt sammen fullstendig.

Starte hekksaksen

1. Fest håndbeskyttelsen (2-1) på kapslingen med skruene (2-2) som følger med.
2. Trekk håndtakbøylen (3-1) litt fra hverandre og fest det på kapslingen. Fortanningen (3-2) må gripe i hverandre.
3. Stikk strammebolten gjennom håndtakbøylen og kapslingen og skru fast (3-3).

IGANGKJØRING



OBS!

Utfør alltid visuell kontroll før bruk.



OBS!

Ikke bruk batterier med skader. Brannfare!



FORSIKTIG!

Brann- og eksplosjonsfare!

Laderen varmes opp under ladingen. Ikke bruk på lett brennbare underlag eller i brennbare omgivelser.

Lade batteriet



Batteriet som følger med er delvis ladet! Lad opp batteriet helt etter første gangs bruk.

Batteriet kan lades i enhver ladetilstand. Avbrutt lading skader ikke batteriet.



En forsyningsspenning beskytter batteriet mot overopplading, og kan derfor være tilkoblet strømmettet en stund.

1. Koble lader (1-5) uten batteri (1-4) til strømmettet. LED på støpselet til strømforsyningen lyser grønt.
2. Sett batteriet i laderen. LED på støpselet til strømforsyning lyser rødt. Ladeprosessen starter.



Temperaturområdet for lading skal ligge mellom 5 °C og +45 °C.

Full opplading tar maks. 200 minutter. Hvis batteriets driftstid reduseres betydelig til tross for at det er fulladet, er batteriet oppbrukt og må byttes i et nytt originalbatteri.

3. Ladeprosessen er avsluttet når LED-en på støpselet til strømforsyningen lyser grønt - batteriet er ladet fullt.
4. Trekk ut laderen.
5. Ta batteriet ut av laderen.

Sette inn batteriet

1. Trykk låsen
2. Skyv batterier på føringen helt til kontakten på batteriet sitter fast på kontaktpluggen til apparatet.

BETJENING

Starte hekksaksen

1. Innta en sikker posisjon.
2. Ta tak i det fremre håndtaket med en hånd, og deretter tar du tak i det bakre håndtaket med den andre hånden.
3. Trykk på begge knappene på håndtakbøylen (5); apparatet starter.
4. Hold begge knappene inne mens arbeidet pågår.
5. Straks du slipper en knapp, slår hekksaksen seg av.

INFORMASJON OM ARBEID

- Den innebygde vateren (1-5, 5) gjør det enklere å få til et rett snitt
- Klipp alltid først begge sidene av hekken og deretter klipper du den oppå. På den måten faller ikke det du har klippet ned på området som ikke er klippet ennå (9).
- Hekker skal alltid klippes trapesformet. Dette hindrer at de nederste greinene blir nakne
- Fjern rester kun når motoren står.
- Når du forlater/transporterer apparatet:
 - Slå av maskinen
 - Sett på beskyttelsesdekslet
 - Ta ut batteriet
- Ta ut batteriet og kontroller apparatet for skader etter bruk.

VEDLIKEHOLD OG PLEIE



OBS!

Reparasjonsarbeid skal kun utføres på et kompetent fagverksted eller på våre AL-KO-servicesentre.



OBS!

Ta ut batteriet før alle arbeider på apparatet.



FORSIKTIG!

Fare for personskader!

Bruk alltid arbeidshansker ved vedlikeholdsarbeid og stell av skjærekniven!

1. Hver gang etter bruk skal skjærekniven og kapslingen rengjøres med en børste eller klut. Ikke bruk vann og/eller sterke rengjøringsmidler - korrosjonsfare!
2. Sett inn knivbjelken med en egnet olje.
3. Kontroller at alle skruene sitter som de skal.
4. Kontroller skjærekniven regelmessig. Oppsøk AL-KO serviceverksted ved:
 - Defekt skjærekniv
 - Sløv skjærekniv
 - For stor slitasje

- Sikre apparatet med hengelås*.

* Ikke inkludert i leveringsomfanget

Oppbevaring av batteri og lader

- Oppbevar batteriet på et tørt og frostfritt sted ved en omgivelsestemperatur på mellom 0 °C og +35 °C med en ladetilstand på ca. 40 - 60 %
- Etterlad batteriet i ca. 2 timer etter 6 måneder lagring.
- Batteriet må ikke lagres i nærheten av gjenstander i metall eller som inneholder syre - kortslutningsfare!

LAGRING



Knivbeskyttelsen kan monteres på veggen som feste for hekksaksen (8).

Påse at skruene sitter godt fast!

- Rens apparat og tilbehørdelene etter hver bruk.
- Lagre apparatet kun med påsatt beskyttelsesdeksel.
- Tørk maskinen og oppbevar den utilgjengelig for barn og andre uvedkommende.
- Lagre apparatet på et tørt, frostfritt sted.

AVHENDING



Kasserte enheter, batterier eller oppladbare batterier må ikke kastes i husholdningsavfallet!

Emballasje, utstyr og tilbehør er laget av resirkulerbare materialer og skal avhendes deretter.

- Brukeren er forpliktet til å returnere batteriene. Avfallshåndtering kan foretas av faghandler eller av avfallsmottak.
- Batterier skal kun avhendes i utladet tilstand.

FEILSØKING

Feil	Mulig årsak	Løsning
Motoren går ikke	Motorvern-bryteren har koblet seg ut Batteri utladet	Vent til motorvern-bryteren slår trimmeren på igjen. Lade batteriet
Apparatet avbryter arbeidet	Av-/På-bryter defekt Intern feil	Oppsøk AL-KO serviceverksted
Motoren går, kniven blir stående	Intern feil	Oppsøk AL-KO serviceverksted
Knivene blir varme	Mangelfull smøring Sløv kniv Hakk i kniven	Smør kniven med litt olje Oppsøk AL-KO serviceverksted Oppsøk AL-KO serviceverksted
Batteriets driftstid reduseres betydelig	Gresset er for høyt eller for fuktig For lav klippehøyde Batteri utladet siden det ikke ble brukt over lengre tid Batteriet er oppbrukt	La gresset tørke, still inn klippehøyden høyere Still inn klippehøyden høyere Lade batteriet Bytt batteri. Bruk kun originaltilbehør fra produsenten.
Batteriet kan ikke lades opp	Ladeplugg eller kontakt skitten Defekt batteri eller lader	Bestill reservedeler iht. reservedelskortet



Ved feil som ikke er oppført i denne tabellen, eller som du ikke selv kan utbedre, må du kontakte vår ansvarlige kundeservice.

GARANTI

Vi utbedrer eventuelle material- eller produksjonsfeil på maskinen innenfor den lovmessige foreldelsesfristen for melding av mangler eller feil, etter vårt valg ved å reparere eller levere reservedeler. Foreldelsesfristen bestemmes ut fra gjeldende lovgivning i landet hvor maskinen ble kjøpt.

Vår garanti gjelder kun ved:

- Korrekt behandling av maskinen
- Overholdelse av bruksanvisningen
- Bruk av originale reservedeler

Garantien gjelder ikke ved:

- Forsøk på å reparere maskinen
- Tekniske endringer på maskinen
- ikke tiltenkt bruk (f.eks. industriell eller kommunal bruk)

Følgende omfattes ikke av garantien

- Lakkskader som skyldes normal slitasje
- Slitasjedeler som på reservedelskortet er merket med ramme [xxx xxx (x)]
- Forbrenningsmotorer – for disse gjelder de separate garantibetingelsene til den aktuelle motorprodusenten

Garantitiden begynner når første sluttbruker kjøper maskinen. Datoen på den originale kjøpskvitteringen er retningsgivende. Ved et garantikrav må du henvende deg med denne garantierklæringen og kjøpskvitteringen til din forhandler eller til nærmeste autoriserte kundeservice. Denne garantien endrer ikke de lovmessige kravene om mangel man kan fremsette overfor selgeren.

EU-SAMSVARERKLÆRING

Vi erklærer herved at dette produktet, i den versjonen vi har markedsført det, oppfyller kravene i de harmoniserte EU-direktivene, i EU-sikkerhetsstandardene og i de produktspesifikke standardene.

Produkt	Produsent	Autorisert representant
Batteridrevet heksaks	AL-KO Geräte GmbH	Andreas Hedrich
Type	Ichenhauser Str. 14	Ichenhauser Str. 14
HT 18V Li	D-89359 Kötz	D-89359 Kötz
Serienummer	EU-direktiver	Harmoniserte standarder
G2402405	2006/42/EF	EN 60745-1
	2014/35/EU	EN 60745-2-15
Lydeffektnivå	2014/30/EU	ISO 10517
EN ISO 3744	2000/14/EF	EN 60335-1
målt / garantert	2011/65/EU	EN 60335-2-29
90 / 92 dB(A)		EN 55014-1
		EN 55014-2
		EN 61000-3-2
		EN 61000-3-3
	Samsvarserklæring	Kötz, 23.06.2016
	2000/14/EF vedlegg V	
		Wolfgang Hergeth Managing Director

ALKUPERÄINEN KÄYTTÖOHJE

Sisällysluettelo

Käsikirjaa koskevia tietoja.....	122
Tuotekuvaus.....	122
Tuote.....	123
Yleisiä sähkötyökalujen käyttöä koskevia turvaohjeita.....	124
Asennus.....	126
Käyttöönotto.....	127
Käyttö.....	127
Tietoa työ.....	127
Huolto ja hoito.....	128
Varastointi.....	128
Hävittäminen.....	128
Ohjeita häiriöihin.....	128
Takuu.....	129
EY-vaatimustenmukaisuusvakuutus.....	130

KÄSIKIRJAA KOSKEVIA TIETOJA

- Lue tämä asiakirja ennen laitteen käyttöönottoa. Se on turvallisen työskentelyn ja häiriötömän käytön edellytys.
- Noudata tämän asiakirjan ja laitteen turvaohjeita ja varoituksia.
- Tämä asiakirja on kuvatus tuotteen kiinteä osa, ja se täytyy luovuttaa ostajalle myynnin yhteydessä.

Merkkien selitykset



HUOMIO!

Näiden varoitusten huolellinen noudattaminen voi estää ihmisten loukkaantumiset ja/tai esinevahingot.



Erytisohteja, jotka auttavat ymmärtämään ja käsittelemään laitetta paremmin.

TUOTEKUVAUS

Tarkoituksenmukainen käyttö

Tämä laite on tarkoitettu nurmikon trimmaamiseen yksityisalueilla. Muu, tästä poikkeava käyttö, ei ole määräystenmukaista käyttöä.

Mahdollinen väärä käyttö

- Turvalaitteita ei saa irrottaa tai ohittaa esim. sitomalla kytkentäpainikkeet kädensijaan.
- Älä käytä laitetta sateella
- Älä leikkaa laitteella märkiä pensasaitoja ja pensaita



HUOMIO!

Laitetta ei saa käyttää kaupalliseen tarkoitukseen.

Turva- ja suojalaitteet

Lapsilukko

Moottorinsuojakytkimessä oleva aukko (5 mm) on tarkoitettu riippulukolle*. Riippulukko estää laitteen tahattoman käynnistymisen.

* Ei sisälly toimitukseen



HUOMIO!

Loukkaantumisvaara!

Turva- ja suojalaitteita ei saa poistaa käytöstä.

Käsisuojus



HUOMIO!

Loukkaantumisen vaara, jos käsisuojusta ei ole asennettu paikalleen!

Älä koskaan ota laitetta käyttöön ilman käsisuojusta.

Käyttö kahdella kädellä

Pensasleikkuria on mahdollista käyttää vain samanaikaisesti kahdella kädellä.

Laitteen symbolien merkitys

	Huomio! Noudata erityistä varovaisuutta käytön aikana.
	Lue käyttöohje ennen käyttöönottoa!
	Muut henkilöt on pidettävä pois vaara-alueelta.
	Älä altista laitetta sateelle tai kosketudelle.
	Käytä suojalaseja, suojakypärää ja kuulosuojaimia.



Irrota akku ennen mitään säätöjä tai laitteiden puhdistaminen on tehty tai kun laite jätetään valvomatta hetkeksi.

TUOTE

Tuotekuvasta (1) selviävät laitteen osat.

1-1	Leikkuuterä
1-2	Ruuvit käsisuojaus asennamista varten
1-3	Käsisuojaus
1-4	Etummainen kädensija ja kytkentäpainike
1-5	Vesivaaka
1-6	Taempi kädensija ja kytkentäpainike
1-7	Akku ja lukitus
1-8	Laturi ja verkkopistoke
1-9	Kiinnityspultti
1-10	Leikkuuterän suojuus
1-11	Käyttöohje

	HT 18V Li
Terän pituus	510 mm
Leikkuupaksuus	15 mm
Kokonaispaino	2,8 kg
Tärinäarvot kädensijassa *	4,8 m/s ² K ± 1,5 m/s ²
Eristysluokka	 / III
Kuorittamaton iskuluku	2200 min ⁻¹
Äänenpainetaso	LpA 90 dB(A) ± 2 dB(A)

Litiumioniakku	
Nimellijännite	18 V
Kapasiteetti	1,3 Ah (litiumioni)
Latausaika	200 min
Käyttöaika akunlatausta kohti	n. 25 min
Laturi	
Latausvirta	Input: 100-240V~50/60Hz 14W Output: 20V \equiv 500mA
Sallittu latauslämpötila-alue	5 - 45 °C

Tekniset tiedot

Seuraavien normien mukaiset tekniset tiedot:
Ääniteho- ja äänienergiataso IN EN ISO 3744
Mekaanisen tärinän mittaussuunnitelma EN 28662-1



Ilmoitetut arvot on selvitetty standardoidun testausmenetelmän mukaisesti ja niiden avulla eri sähkötyökaluja on mahdollista vertailla keskenään.

Sen lisäksi niiden perusteella voidaan arvioida etukäteen käyttäjälle värähtelystä aiheutuva rasitus.

**VAROITUS!**

Todellinen värähtely riippuu siitä, miten sähkötyökalua käytetään, eli todelliset arvot voivat poiketa ilmoitetuista arvoista.

Ryhdy tarvittaviin toimenpiteisiin suoja- tuaksesi värähtelystä aiheutuvalta rasitukselta. Huomioi siinä työskentelyn kaikki vaiheet eli myös ajankohdat, joina sähkötyökalu toimii ilman kuomitusta tai sen virta on katkaistu.

Soveltuviin toimenpiteisiin kuuluu esimerkiksi sähkötyökalun ja työkalujen säännöllinen huolto ja hoito, käsien pitäminen lämpiminä, säännölliset tauot työskentelyssä ja työskentelyn vaiheiden huolellinen suunnittelu.

**VAROITUS!**

Käytä kuulosuojainta kuulovaurioiden ehkäisemiseksi.

**HUOMIO!**

Lue kaikki turvaohjeet ja opastukset.

Turvaohjeiden ja opastusten noudattamatta jättäminen voi johtaa sähköiskuun, tulipaloon ja/tai vakaviin loukkaantumisiin.

**HUOMIO!**

Säilytä kaikki turvaohjeet ja opastukset tulevaa tarvetta varten.

Turvaohjeissa käytetty käsite "sähkötyökalu" koskee verkkokäyttöisiä sähkötyökaluja ja akkukäyttöisiä sähkötyökaluja (ilman verkkokaapelia).

**HUOMIO!**

Käytä laitetta vain, kun se on teknisesti moitteettomassa kunnossa!

Tarkista ennen jokaista käyttöä, onko laitteessa, kaapelissa ja pistokkeessa vikoja. Vialliset osat on annettava ammattikorjaamon korjattavaksi tai vaihdettava.

**HUOMIO!****Loukkaantumisvaara!**

Turva- ja suojalaitteita ei saa poistaa käytöstä.

**HUOMIO!****Sähkön aiheuttama vaara!**

Irrota pistoke verkosta heti, jos johto vioituu tai katkeaa!

YLEISIÄ SÄHKÖTYÖKALUJEN KÄYTTÖÄ KOSKEVIA TURVAOHJEITA

Työturvallisuus

- Pidä työskentelyalue puhtaana ja huolehdi hyvästä valaistuksesta. *Epäjärjestys ja valaisemattomat työskentelyalueet voivat johtaa onnettomuuksiin.*
- Älä käytä sähkötyökaluja räjähdysvaarallisessa ympäristössä, jossa on syttyviä nesteitä, kaasuja tai pölyjä. *Sähkötyökalut saavat aikaan kipinöitä, jotka voivat sytyttää pölyn tai höyryt.*
- Älä päästä lapsia tai muita ulkopuolisia työtilaan sähkötyökalun käytön aikana. *Häiriötekijät häiritsevät keskittymistäsi ja voit menettää laitteen hallinnan, jos huomiosi kiinnittyy toisaalle.*

Sähköturvallisuus

- Sähkötyökalun liitäntäpistokkeen on sovitettava pistorasiaan. Pistoketta ei saa muuttaa millään tavalla. Älä käytä suojamaadoitettujen sähkötyökalujen kanssa adapteripistokkeita. *Alkuperäisessä kunnossa olevat pistokkeet ja sopivat pistorasiat vähentävät sähköiskun riskiä.*
- Vältä koskettamasta maadoitettuja pintoja (esimerkiksi putket, lämpöpatterit, liedet ja jääkaapit). *Niiden koskettaminen lisää sähköiskun vaaraa.*
- Älä altista sähkötyökaluja sateelle tai kosteille olosuhteille. *Veden pääsy laitteen sisälle lisää sähköiskun vaaraa.*
- Älä käytä kaapelia sähkötyökalun kantomiseen, ripustamiseen tai pistokkeen irrottamiseen pistorasiasta. *Pidä kaapeli loitolla kuumilta pinnoilta, öljystä, teräviistä reunoista tai liikkuvista laiteosista. Viallinen tai soikeutunut kaapeli lisää sähköiskun vaaraa.*
- Kun käytät sähkötyökalua ulkona, käytä ainoastaan ulkokäyttöön soveltuvia jatkojohtoja. *Ulkokäyttöön soveltuvan jatkojohtojen käyttö vähentää sähköiskun vaaraa.*

- **Käytä vikavirtasuojakytkintä, jos sähkötyökalua joudutaan käyttämään kosteassa ympäristössä.** *Vikavirtasuojakytkimen käyttö vähentää sähköiskun vaaraa.*

Henkilöiden turvallisuus

- **Työskentele aina valppaana ja toimi järjestyksessä sähkötyökalua käyttäessäsi.** *Älä käytä sähkötyökalua ollessasi väsynyt tai huumeiden, alkoholin tai lääkityksen alaisena. Pienikin keskittymisen herpaantuminen saattaa johtaa vakavaan loukkaantumiseen.*
- **Käytä tarkoitukseen sopivia vaatteita.** *Älä käytä väljiä vaatteita tai koruja. Pidä hiukset, vaatteet ja käsinet kaukana laitteen liikkuvista osista. Väljät vaatteet, korut tai pitkät hiukset voivat jäädä kiinni liikkuviin osiin.*
- **Käytä henkilökohtaisia suojavarusteita ja käytä aina suojalaseja.** *Henkilökohtaisten suojavarusteiden (pölysuojain, luistamattomat turvakengät, suojakypärä tai kuulosuojain) sähkötyökalun tyypistä ja käytöstä riippuen pienentävät loukkaantumisen vaaraa.*
- **Vältä tahatonta käyttöönottoa.** *Varmista, että sähkötyökalu on kytketty pois päältä, ennen kuin liität työkalun virransyöttöön, nostat sen tai käytät sitä.* *Jos pidät someasi kytkimellä sähkötyökalua kantaessasi tai liität työkalun virransyöttöön työkalun ollessa kytketty päälle, seurauksena voi olla loukkaantumisia.*
- **Ota säätötyökalu tai ruuviavain pois, ennen kuin kytket sähkötyökaluun virran.** *Pyörivään laiteosaan jäänyt työkalu tai avain voi johtaa loukkaantumisiin.*
- **Vältä epänormaaleja asentoja.** *Seiso aina tukevassa asennossa ja säilytä aina tasapaino. Pystyt silloin hallitsemaan sähkötyökalua paremmin odottamattomissa tilanteissa.*
- **Jos pölynimu- ja -keräyslaitteiden asentaminen on mahdollista, tarkista, että ne on asennettu ja niitä käytetään oikein.** *Pölynimulaitteen käyttö voi vähentää pölystä aiheutuvia vaaroja.*

Sähkötyökalun käyttö ja käsittely

- **Älä kuormita laitetta liikaa.** *Käytä aina työhön tarkoitettua sähkötyökalua. Sopiva sähkötyökalu mahdollistaa paremman ja turvallisemman työskentelyn ilmoitetulla teholluella.*

- **Älä käytä sähkötyökalua, jonka virtakatkaisin on viallinen.** *Sähkötyökalu, jonka kytkeminen päälle ja pois päältä ei ole mahdollista, on vaarallinen ja on korjattava.*
- **Irrota pistoke pistorasiasta ja/tai poista akku ennen laitteen säätöä, osien vaihtamista tai varastointia.** *Tämä estää laitteen aktivoitumisen vahingossa.*
- **Varastoi sähkötyökalu lasten ulottumattomissa.** *Älä anna henkilön käyttää laitetta, jos hän ei tunne sitä tai ei ole luenut näitä ohjeita. Sähkötyökalut ovat vaarallisia kokeilemattomien henkilöiden käyttäminä.*
- **Hoida sähkötyökaluja huolellisesti.** *Tarkista, että liikkuvat osat toimivat moitteettomasti eivätkä ole jumissa. Tarkista myös, että mikään osa ei ole katkennut tai vioittunut siten, että sillä on vaikutusta sähkötyökalun toimintaan. Korjauta vialliset osat ennen laitteen käyttöä.* *Useiden onnettomuuksien syynä on huonosti huollettu sähkötyökalu.*
- **Pidä leikkuutyökalut terävinä ja puhtaina.** *Huolellisesti hoidetut ja terävät leikkuutyökalut juuttuvat vähemmän kiinni ja ovat helpommin ohjattavissa.*
- **Käytä sähkötyökaluja, tarvikkeita, käyttötyökaluja jne. niiden käyttöohjeissa kuvatulla tavalla.** *Huomioi työolosuhteet ja suoritettava työ. Sähkötyökalujen käyttö muussa kuin niiden käyttötarkoituksessa voi johtaa vaarallisiin tilanteisiin.*

Akkutyökalun käyttö ja käsittely

- **Lataa akut vain valmistajan suosittelemilla laatureilla.** *Jos akut ladataan laturissa, joka on tarkoitettu muuntyyppisille akuille, on olemassa palovaara.*
- **Käytä sähkötyökaluissa vain akkuja, jota on tarkoitettu käytettäväksi sitä varten.** *Muiden akkujen käyttö voi johtaa loukkaantumisiin ja palovaaraan.*
- **Kun akkua ei käytetä, pidä se loitolla paperiliittimistä, kolikoista, avaimista, nau-loista, ruuveista ja muista pienistä metalliesineistä, jotka voivat johtaa kosketuksen ohittamiseen.** *Oikosulku akun kosketusten välillä voi aiheuttaa palovammoja tai tulipalon.*

- Mikäli akkua käsitellään väärin, sen sisältä saattaa vuotaa nestettä. Vältä kosketusta nesteeseen. Huuhtelee iho vedellä, jos se joutuu kosketuksiin nesteen kanssa. Mikäli neste joutuu kosketuksiin silmien kanssa, huuhtelee vedellä ja hakeudu lääkäriin. *Ulos tuleva akkuneeste voi ärsyttää ihoa ja johtaa palovammoihin.*

Huolto

- Turvallisuussyistä vain pätevät ammattihenkilökunta saa korjata sähkötyökalun. On käytettävä alkuperäisiä varaosia. *Tämä takaa sähkötyökalun turvallisuuden.*

Pensasleikkurien turvaohjeet

- Pidä kaikki kehon osat loitolla leikkuuterästä. Älä koskaan yritä poistaa leikattuja oksia terän ollessa käynnissä tai pitää kiinni leikattavista oksista. Poista juuttunut materiaali vain, kun laitteesta on katkaistu virta. *Pienikin keskittymisen herpaantuminen pensasleikkurin käytön yhteydessä saattaa johtaa vakaviin loukkaantumisiin.*
- Kanna pensasleikkuria kädensijasta terän ollessa pysähdyksissä. Vedä suojuksen ainoastaan paikoilleen pensasleikkurin kuljetuksen ja säilytyksen ajaksi. *Laitteen huolellinen käsittely vähentää terästä aiheutuvaa loukkaantumisen vaaraa.*
- Pidä sähkötyökalua kiinni eristetyistä kädensijoista, koska leikkuuterä voi joutua kosketuksiin piilossa olevien sähköjohtojen kanssa. *Jos leikkuuterä koskettaa jännitteistä johtoa, laitteen metallisista osista voi tulla jännitteisiä, mistä voi seurata sähköisku.*

Akun ja laturin turvaohjeet



VARO!

Huomio - tulipalo- ja räjähdysvaara!

- Älä avaa laitetta. On olemassa oikosulun vaara.
 - Älä koskaan viskaa laitetta avoimeen tuleen.
 - Suojaa laitetta kuumuudelta ja suoralta auringonvalolta.
- Tarkista ennen laturin jokaista käyttöä, että kotelossa, pistokkeessa ja kaapelissa ei ole vikaa.
 - Älä käytä laturia, jos se on viallinen.
 - Älä avaa laturia. Vaihda laturi uuteen, jos siinä on vikaa.

- Suojaa laitetta, akkua ja laturia kosteudelta. lataa vain sisätiloissa.
- Anna vain pätevän ammattihenkilökunnan korjata sähkölaite ja käytä vain alkuperäisiä varaosia. *Tämä takaa laitteen turvallisuuden.*

Käyttöä koskevia turvaohjeita

- Laitetta on aina käytettävä kahdella kädellä.
- Pidä vartalosi ja vaatteesi loitolla leikkuutyökalusta.
- Poista leikattua ruohoa vain, kun moottori ei pyöri.
- Laitteen käytön päättyessä/kuljetuksen yhteydessä:
 - Kytke laite pois päältä
 - Pistä suojuksen paikalleen
 - Ota akku pois
- Älä koskaan tartu kiinni laitteen leikkuuterästä
- Kanna laitetta vain kädensijasta pitelemällä.
- Ennen kuin alat leikata pensasaitaa, tarkista loukkaantumisten välttämiseksi, löytyykö siitä esimerkiksi piikkilankaa.
- Tarkista laitteen asianmukainen kunto säännöllisin välein.
- Älä käytä puhdistusaineita tai liuottimia. Ne voivat aiheuttaa laitteeseen vikoja, jotka eivät ole korjattavissa.
- Ota käytön päätyttyä akku ulos koneesta ja tarkista, onko koneessa vikoja.
- Anna vain valtuutetun ammattikorjaamon korjata sähköhäiriöt.



VAROITUS!

Tämä sähkötyökalu tuottaa käytön yhteydessä sähkömagneettisen kentän. Muodostuva kenttä voi tietyissä olosuhteissa heikentää aktiivisten tai passiivisten lääkinnällisten implanttien toimintaa. Vakavien tai kuolemaan johtavien tapaturmien vaaran vähentämiseksi suosittelemme, että lääkinnällisiä implantteja käyttävät henkilöt ottavat yhteyttä lääkäriin tai implantin valmistajaan ennen sähkötyökalun käyttöä.

ASENNUS



HUOMIO!

Käytä laitetta vasta sitten, kun olet koonnut sen täysin valmiiksi.

**HUOMIO!**

Laita akku paikalleen vasta, kun laite on koottu kokonaan.

Pensasleikkurin käynnistäminen

1. Kiinnitä käsisuojus (2-1) runkoon laitteen mukana toimitetuilla ruuveilla (2-2).
2. Vedä kädensijaa (3-1) hieman erilleen ja pistä runkoon. Hammastuksen (3-2) on lukkiuduttava.
3. Pistä kiinnityspultti kädensijan ja rungon läpi ja kierrä kiinni (3-3).

KÄYTTÖNOTTO**HUOMIO!**

Tarkista laite aina silmämääräisesti ennen käyttöönottoa.

**HUOMIO!**

Älä käytä vioittuneita akkuja. Tulipalovaara!

**VARO!****Tulipalo- ja räjähdysvaara!**

Laturi lämpenee lataamisen aikana. Älä käytä syttyvällä alustalla tai syttyvässä ympäristössä.

Akun lataus

Laitteen mukana toimitettu akku on ladattu vain osittain! Lataa se täyteen ennen ensimmäistä käyttöä.

Akku voidaan ladata milloin tahansa. Lataamisen keskeyttäminen ei vioita akkua.



Syöttöjännite suojaa akkua yllilataukselta ja se voidaan jättää joksikin aikaa verkkojännitteeseen.

1. Liitä laturi (1-5) ilman akkua (1-4) sähköverkkoon. Verkkolaitteen LED-valo on vihreä.
2. Pistä akku laturiin. Verkkolaitteen LED-valo on punainen. Latausvaihe alkaa.



Lämpötilan tulisi latauskäytössä olla +5 °C ... +45 °C.

Lataaminen aivan täyteen kestää enintään 200 minuuttia. Jos akun käyttöaika vähenee huomattavasti, vaikka akku on ladattu täyteen, on akku liian vanha ja on otettava käyttöön uusi valmistajan alkuperäinen akku.

3. Lataus on päättynyt, kun verkkolaitteen LED on vihreä - akku on silloin ladattu täyteen.
4. Irrota laturi sähköverkosta.
5. Ota akku pois laturista.

Akun laittaminen laitteeseen

1. Paina lukitsinta.
2. Työnnä akkua ohjaimen, kunnes akun kosketusholkki on tiukasti laitteen kostutuspiستokkeessa.

KÄYTTÖ**Pensasleikkurin käynnistäminen**

1. Asetu tukevaan asentoon.
2. Tartu kiinni yhdellä kädellä etummaisesta kädensijasta ja sen jälkeen toisella kädellä taemmasta kädensijasta.
3. Paina kumpaakin kädensijan (5) kytkentäpainiketta; laite käynnistyy.
4. Pidä kumpaakin kytkentäpainiketta painettuna työskentelyn aikana.
5. Pensasleikkuri kytkeytyy pois päältä heti, kun yhdestä kytkentäpainikkeesta päästetään irti.

TIETOA TYÖ

- Laitteeseen integroitu vesivaaka (1-5, 5) helpottaa suoran leikkaamisen onnistumista
- Leikkaa aina ensin pensasaidan kumpikin puoli ja sen jälkeen yläosa. Silloin leikattavia oksia ei pääse putoamaan leikkaamattomien kohtien päälle (9).
- Pensasaidat tulisi aina leikata puolisuunnikkaan muotoisesti. Tämä estää alempien oksien liiallisen leikkaamisen
- Poista leikattava ruohoa vain, kun moottori ei pyöri.
- Laitteen käytön päättyessä/kuljetuksen yhteydessä:
 - Kytke laite pois päältä
 - Pistä suojus paikalleen
 - Ota akku pois

- Ota käytön päätyttyä akku ulos laitteesta ja tarkista, onko laitteessa vikoja.

HUOLTO JA HOITO



HUOMIO!

Vain pätevät alan yritykset tai AL-KO-huoltopalvelumme saavat tehdä korjauksia.



HUOMIO!

Ota akku pois laitteesta ennen kaikkia laitteelle suorittavia toimenpiteitä.



VARO!

Loukkaantumisen vaara!

Käytä leikkuuterään liittyvien huolto- ja hoitotöiden yhteydessä aina työkasineitä!

1. Puhdista leikkuuterä ja runko jokaisen käytön jälkeen harjalla tai rätillä. Älä käytä vettä tai voimakkaita puhdistusaineita - korroosion vaara!
2. Levitä teräpalkkiin hieman tarkoitukseen soveltuvaa suojaöljyä.
3. Tarkista kaikkien ruuvien kiinnitys.
4. Tarkasta leikkuuterä säännöllisesti. Käännä AL-KO-huollon puoleen seuraavissa tapauksissa;
 - Viallinen leikkuuterä
 - Tylsä leikkuuterä
 - Liika kuluminen

VARASTOINTI



Teräsuojan voi kiinnittää seinään pidikkeeksi pensasleikkurin ripustamista varten (8).

On kiinnitettävä huomiota siihen, että ruuvit ovat tiukasti paikoillaan!

OHJEITA HÄIRIÖIHIN

Häiriö	Mahdollinen syy	Ratkaisu
Moottori ei toimi	Moottorinsuojakytin on kytkenyt laitteen pois päältä. Akku tyhjentyne	Odota, kunnes moottorinsuojakytin kytkee leikkurin takaisin päälle. Lataa akku
Laitteen toiminta katkeilee	Virtakytin viallinen Sisäinen virhe	Ota yhteyttä AL-KO-huoltoon

- Puhdista laite ja sen varusteet jokaisen käytön jälkeen.
- Suojuksen on oltava paikoillaan laitteen säilytyksen aikana.
- Säilytä laite kuivassa tilassa lasten ja asiattomien henkilöiden ulottumattomissa.
- Säilytä laitetta kuivassa, jäätyttömässä paikassa.
- Lukitse laite riippulukolla*.

* Ei sisälly toimitukseen

Akun ja laturin säilyttäminen

- Säilytä akkua kuivassa, jäätyttömässä paikassa, jonka lämpötila on 0 °C ... +35 °C. Akun lataustilan tulisi olla n. 40 - 60 %
- Lataa akkua noin 2 tuntia 6 kuukauden säilytyksen jälkeen
- Älä säilytä akkua metallisien tai happoa sisältävien tavaroiden lähellä - oikosulkuvaara!

HÄVITTÄMINEN



Älä hävitä käytöstä poistettuja laitteita, paristoja tai akkuja talousjätteen mukana!

Pakkaus, laite ja lisävarusteet on valmistettu kierrätyskelpoisista materiaaleista ja ne on hävitettävä määräysten mukaisesti.

- Käyttäjän on velvollinen toimittamaan paristot ja akut keräyspisteisiin. Niiden hävittäminen tapahtuu alan liikkeiden tai ongelmajätteen keräyslaitosten kautta
- Hävitä akku vain tyhjänä.

Häiriö	Mahdollinen syy	Ratkaisu
Moottori käynnissä, terät eivät liiku	Sisäinen virhe	Ota yhteyttä AL-KO-huoltoon
Terät kuumenevat	Puuttuva voitelu Terät tylsiä Terässä on lovia	Öljyä terät kevyesti Ota yhteyttä AL-KO-huoltoon Ota yhteyttä AL-KO-huoltoon
Akun käyttöaika lyhenee huomattavasti	Nurmikko liian korkea tai kostea Leikkuukorkeus liian pieni Akku tyhjentynyt, koska on ollut pitemmän aikaa käyttämättä Akun käyttöikä on kulunut loppuun	Anna kuivua, säädä leikkuu korkeammaksi Säädä leikkuu korkeammaksi Lataa akku Vaihda akku. Käytä vain valmistajan alkuperäisiä varusteita.
Akkua ei voi ladata	Latauspistoke tai kosketusholkit liikkaisia Akku tai laturi viallinen	Tilaa varaosat varaosakortin mukaisesti



Mikäli häiriötä ei ole mainittu tässä taulukossa tai et saa korjattua sitä itse, ota yhteyttä asiakaspalveluumme.

TAKUU

Korvaamme kaikki laitteen materiaali- tai valmistusvirheet lainmukaisen kanneajan puitteissa joko korjaamalla laitteen tai toimittamalla varaosia, valintamme mukaan. Kanneaika määräytyy sen maan lainsäädännön mukaan, jossa laite on ostettu.

Takuu on voimassa, mikäli seuraavat ehdot on täy- Takuu raukeaa seuraavissa tapauksissa:
tetty:

- Laitteen asianmukainen käsittely
- Käyttöohjeen noudattaminen
- Alkuperäisten varaosien käyttäminen
- Laitetta on yritetty korjata
- Laitteeseen on tehty teknisiä muutoksia
- Laitetta ei ole käytetty määräysten mukaisesti (esim. ammattimainen tai kunnallinen käyttö)

Takuu ei kata seuraavia tapauksia:

- Maalivauriot, jotka johtuvat normaalista kulumisesta
- Kuluvat osat, jotka on merkitty varaosaluettelossa merkinnällä [xxx xxx (x)]
- Polttomoottorit – niitä koskevat vastavien moottorin valmistajien erilliset takuehdot

Takuuaika alkaa päivästä, jolloin laitteen ensimmäisen ostaja on hankkinut laitteen. Alkuperäisen ostokuitin päivämäärä määrittää takuun alkamispäivän. Käännä takuutapauksessa laitteen jälleenmyyjän tai läheisimmän valtuutetun edustajan puoleen. Ota tämä takuutodistus ja kaupan yhteydessä saamasi kuitti mukaan. Edellä mainitut takuehdot eivät rajoita asiakkaan lainmukaisia oikeuksia, jotka on mainittu asianmukaisissa kansallisissa laeissa.

EY-VAATIMUSTENMUKAISUUSVAKUUTUS

Vakuutamme, että mainittu tuote vastaa suunnittelultaan ja rakenteeltaan yhdenmukaistettuja EU-direktiivejä, EU-turvallisuus- ja terveysvaatimuksia ja tuotekohtaisia vaatimuksia.

Tuote

Akkupensasleikkuri

Tyyppi

HT 18V Li

Sarjanumero

G2402405

Äänitehotaso

EN ISO 3744

mitattu/taattu

90 / 92 dB(A)

Valmistaja

AL-KO Geräte GmbH

Ichenhauser Str. 14

D-89359 Kötz

EU-direktiivit

2006/42/EY

2014/35/EU

2014/30/EU

2000/14/EY

2011/65/EU

Vaatimustenmukaisuuden arviointi

2000/14/EY liite V

Edustaja

Andreas Hedrich

Ichenhauser Str. 14

D-89359 Kötz

Yhdenmukaistetut standardit

EN 60745-1

EN 60745-2-15

ISO 10517

EN 60335-1

EN 60335-2-29

EN 55014-1

EN 55014-2

EN 61000-3-2

EN 61000-3-3

Kötz, 23.06.2016



Wolfgang Hergeth
Managing Director

ORYGINALNA INSTRUKCJA OBSŁUGI

Spis rzeczy

O tym podręczniku.....	131
Opis produktu.....	131
Zestawienie produktów.....	132
Ogólne wskazówki bezpieczeństwa dla narzędzi elektrycznych.....	133
Montaż.....	137
Uruchomienie.....	137
Obsługa.....	138
Informacje o pracy.....	138
Przeglądy i konserwacja.....	138
Składowanie.....	138
Utylizacja.....	139
Pomoc w przypadku usterek.....	139
Gwarancja.....	140
Deklaracja zgodności WE.....	140

OPIS PRODUKTU

Użytkowanie zgodne z przeznaczeniem

To urządzenie służy do przycinania domowych trawników. Inne wykorzystanie urządzenia jest niezgodne z przeznaczeniem.

Możliwe nieprawidłowe użycie

- Nie wolno demontować lub obchodzić urządzeń zabezpieczających, np. poprzez łączenie ze sobą włączników na pałkach uchwytu.
- Nie używać urządzenia w czasie deszczu.
- Nie używać urządzenia do przycinania mokrego żywopłotu lub mokrych krzaków



UWAGA!

Urządzenia nie wolno stosować do celów komercyjnych.

Urządzenia zabezpieczające i ochronne

Zabezpieczenie przed dziećmi

Otwór o średnicy 5 mm umieszczony na wyłączniku samoczynnym silnikowym przewidziano na zamocowanie kłódki*. Kłódka zapobiega niechcianemu uruchomieniu urządzenia.

* nie wchodzi w zakres dostawy

O TYM PODRĘCZNIKU

- Przed przystąpieniem do uruchomienia należy przeczytać niniejszą dokumentację. Jest to warunkiem zagwarantowania bezpiecznej pracy i bezusterkowego użytkowania.
- Przestrzegać wskazówek bezpieczeństwa i ostrzeżeń zawartych w niniejszej dokumentacji oraz na urządzeniu.
- Niniejsza dokumentacja stanowi nieodzowną część opisywanego produktu i powinna być przekazana nabywcy razem z urządzeniem.

Wyjaśnienie znaków



UWAGA!

Stosować się dokładnie do znaków ostrzegawczych, aby uniknąć szkód osobowych lub mienia.



Specjalne wskazówki w celu lepszego zrozumienia i obsługi.



UWAGA!

Niebezpieczeństwo urazu!

Instalacje zabezpieczające nie mogą być wyłączane.

Ośłona dłoni



UWAGA!

Niebezpieczeństwo obrażeń ciała jeżeli urządzenie nie ma zamontowanej osłony dłoni!

Nigdy nie uruchamiać urządzenia bez zamontowanej osłony dłoni.

Dwuręczne uruchamianie urządzenia

Nożyce do żywopłotu mogą być uruchamiane wyłącznie wtedy, gdy są trzymane obiema dłońmi,

Symbolne na urządzeniu



Uwaga! Zachować szczególną ostrożność przy obsłudze.



Przed uruchomieniem urządzenia należy przeczytać instrukcję obsługi!

	Nie dopuszczać osób trzecich do obszaru zagrożenia.
	Nie wystawiać urządzenia na działanie wilgoci lub mokrego otoczenia.
	Nosić okulary ochronne, hełm ochronny, stosować środki ochrony słuchu.
	Wymij baterię, zanim regulacja lub czyszczenie sprzętu jest lub gdy urządzenie jest pozostawione bez opieki na chwilę.

Wartość wibracji na uchwycie *	4,8 m/s ² K ± 1,5 m/s ²
Klasa izolacji	 / III
Prędkość skokowa na biegu jałowym	2200 min ⁻¹
Poziom ciśnienia akustycznego	LpA 90 dB(A) ± 2 dB(A)

ZESTAWIENIE PRODUKTÓW

Opis produktu (1) podaje podstawowe informacje o produkcie.

1-1	Nóż tnący
1-2	Wkręty mocujące osłonę dłoni
1-3	Oslona dłoni
1-4	Pałak uchwytu przedniego z włącznikiem
1-5	Poziomnica
1-6	Pałak uchwytu tylnego z włącznikiem
1-7	Akumulator z blokadą
1-8	Ładowarka z wtyczką
1-9	Trzpień mocujący
1-10	Oslona noża tnącego
1-11	Instrukcja obsługi

HT 18V Li	
Długość noża	510 mm
Grubość cięcia	15 mm
Masa całkowita	2,8 kg

Akumulator litowo-jonowy	
Napięcie znamionowe	18 V
Pojemność	1,3 Ah (litowo-jonowy)
Czas ładowania	200 min
Czas pracy na jednym naładowaniu akumulatora	ok. 25 min
Ładowarka	
Prąd ładowania	Wejście: 100-240V~50/60Hz 14W Wyjście: 20V = 500mA
Dopuszczalny zakres temperatur	5 - 45 °C

Dane techniczne

Dane techniczne zgodnie z poniżej wyszczególnionymi normami:

Wyznaczanie poziomów mocy akustycznej i poziomów energii akustycznej wg DIN EN ISO 3744
Pomiar drgań mechanicznych w okolicach uchwytu wg EN 28662-1



Podane wartości zostały określone za pomocą znormalizowanych metod badawczych i można je stosować w celu porównania między sobą różnego typu narzędzi elektrycznych.

Dodatkowo, wartości te mogą być przydatne do oszacowania przed rozpoczęciem pracy wywołanych wibracjami obciążeń dla użytkownika.

**OSTRZEŻENIE!**

W zależności od tego, w jaki sposób będzie użytkowane narzędzie elektryczne, rzeczywiste wartości wibracji mogą odbiegać od podanych.

Należy podjąć działania w celu ochrony przed obciążeniami wywołanymi przez wibracje. Należy przy tym uwzględnić cały czas trwania pracy, a więc także momenty, w których narzędzie elektryczne pracuje bez obciążenia lub jest wyłączone.

Właściwe działania obejmują między innymi regularną konserwację i utrzymywanie narzędzia oraz nasadek do narzędzia w dobrym stanie technicznym, utrzymywanie dłoni w stanie rozgrzanym, regularne przerwy oraz dobre zaplanowanie przebiegu pracy.

**OSTRZEŻENIE!**

Należy nosić ochronniki słuchu, aby zapobiec uszkodzeniu słuchu.

**UWAGA!**

Należy przeczytać wszystkie wskazówki bezpieczeństwa i pozostałe instrukcje.

Zaniedbanie przestrzegania wskazówek bezpieczeństwa oraz pozostałych instrukcji może spowodować porażenie prądem elektrycznym, pożar i/lub powstanie poważnych obrażeń ciała.

**UWAGA!**

Wszystkie wskazówki bezpieczeństwa oraz pozostałe instrukcje należy przechowywać w razie potrzeby skorzystania z nich w przyszłości.

Użyte we wskazówkach bezpieczeństwa pojęcie „narzędzie elektryczne” odnosi się do narzędzi elektrycznych zasilanych z sieci elektrycznej (za pomocą przewodu zasilającego) oraz narzędzi elektrycznych zasilanych akumulatorowo (bez przewodu zasilającego).

**UWAGA!**

Urządzenie użytkować tylko w nienagannym stanie technicznym!

Przed każdym użyciem urządzenie, przewód i wtyczkę należy skontrolować pod kątem uszkodzeń. Uszkodzone części należy naprawić lub wymienić w specjalistycznym warsztacie.

**UWAGA!****Niebezpieczeństwo urazu!**

Instalacje zabezpieczające nie mogą być wyłączane.

**UWAGA!****Zagrożenie wywołane prądem elektrycznym!**

Wtyczkę należy natychmiast odłączyć od sieci zasilającej, gdy przewód zasilający został uszkodzony lub przecięty!

OGÓLNE WSKAZÓWKI BEZPIECZEŃSTWA DLA NARZĘDZI ELEKTRYCZNYCH

Bezpieczeństwo na stanowisku pracy

- **Stanowisko pracy należy utrzymywać w czystości i zapewnić dobre oświetlenie.** *Nieporządek lub niedostateczne oświetlenie stanowiska pracy może doprowadzić do wypadku.*
- **Narzędzia elektryczne nie wolno używać w obszarach zagrożonych wybuchem, w którym znajdują się palne ciecze, gazy lub pyły.** *Narzędzie elektryczne podczas pracy wytwarza iskry, które mogą doprowadzić do zapłonu pyłów lub oparów.*

- **Należy trzymać dzieci i inne osoby z dala od narzędzia elektrycznego podczas jego pracy.** *W przypadku odwrócenia uwagi można stracić kontrolę nad urządzeniem.*

Bezpieczeństwo elektryczne

- **Wtyczka podłączeniowa musi pasować do gniazda zasilania. Wtyczki w żadnym wypadku nie wolno modyfikować. Nie wolno stosować żadnych adapterów wtyczki razem z narzędziami elektrycznymi posiadającymi uziemienie ochronne. Niezmodyfikowana wtyczka oraz odpowiednie gniazdo zasilania zmniejszają ryzyko porażenia prądem elektrycznym**
- **Należy unikać kontaktu części ciała z uziemionymi powierzchniami, takimi jak rury, elementy grzewcze, piecyki i lodówki. Istnieje zwiększone ryzyko porażenia ciała prądem elektrycznym, gdy ciało jest uziemione.**
- **Narzędzie elektryczne należy chronić przed deszczem lub wilgotnym środowiskiem.. Przeniknięcie wody do wnętrza narzędzia elektrycznego zwiększa ryzyko porażenia prądem elektrycznym.**
- **Nie wolno wykorzystywać przewodu niezgodne z jego przeznaczeniem: do przenoszenia urządzenia elektrycznego, zawieszania go za jego pomocą lub w celu wyciągnięcia wtyczki z gniazda zasilania. Przewód należy chronić przed działaniem wysokich temperatur, oleju, ostrych krawędzi lub ruchomych części urządzenia. Uszkodzony lub splątany przewód zwiększa ryzyko porażenia prądem elektrycznym.**
- **Jeżeli praca z narzędziem elektrycznym odbywa się na wolnym powietrzu, wolno używać tylko przewodu przedłużającego również dostosowanego do pracy na wolnym powietrzu. Zastosowanie przedłużacza przystosowanego do pracy na wolnym powietrzu zmniejsza ryzyko porażenia prądem elektrycznym,**
- **Jeżeli nie można uniknąć pracy narzędzia elektrycznego w wilgotnym środowisku, należy stosować wyłącznik ochronny różnicowy. Zastosowanie wyłącznika ochronnego różnicowego zmniejsza ryzyko porażenia prądem elektrycznym.**

Bezpieczeństwo osób

- **Należy być uważnym, zwracać uwagę na to, co się robi i postępować rozsądnie podczas pracy z narzędziem elektrycznym. Nie wolno używać narzędzia elektrycznego gdy jest się zmęczonym, pod wpływem narkotyków, alkoholu lub leków. Chwila nieuwagi podczas używania narzędzia elektrycznego może spowodować naprawdę poważne obrażenia.**
- **Należy nosić odpowiednią odzież. Nie wolno nosić luźnej odzieży lub biżuterii. Włosy, odzież i rękawice należy chronić przed kontaktem z narzędziem elektrycznym. Luźna odzież, biżuteria lub długie włosy mogą zostać pochwycone przez ruchome części urządzenia.**
- **Należy nosić osobiste wyposażenie ochronne i zawsze stosować okulary ochronne. Noszenie osobistego wyposażenia ochronnego, takiego jak maska przeciwpyłowa, antypoślizgowego obuwia bezpieczeństwa, kasku ochronnego lub ochronników słuchu, w zależności od rodzaju i sposobu zastosowania narzędzia elektrycznego zmniejsza ryzyko powstania obrażeń.**
- **Należy unikać niezamierzonego uruchomienia urządzenia. Należy się upewnić, że narzędzie elektryczne jest wyłączone, zanim zostanie podłączone do zasilania, będzie przenoszone lub zawieszane. Jeżeli w trakcie przenoszenia narzędzia elektrycznego palec znajduje się na włączniku, lub urządzenie jest włączone w momencie podłączenia do zasilania, może to doprowadzić do wypadku.**
- **Narzędzia regulujące lub klucze maszynowe należy usunąć z bezpośredniego otoczenia urządzenia elektrycznego, zanim zostanie ono włączone. Narzędzie lub klucz, który znajdzie się w pobliżu obracającej się części urządzenia może doprowadzić do powstania obrażeń ciała.**
- **Należy unikać nieprawidłowej postawy ciała. Należy zadbać o stabilność postawy i zawsze utrzymywać równowagę. W ten sposób można uzyskać lepszą kontrolę nad narzędziem elektrycznym w nieoczekiwanej sytuacji.**

- Jeżeli zamontowane są urządzenia odpylające i zbierające, należy się upewnić, że są one podłączone i prawidłowo użytkowane. *Użycie urządzenia odpylającego może zmniejszyć zagrożenia wywołane przez pyły.*

Użytkowanie i obsługa narzędzia elektrycznego

- Nie przeciążać urządzenia. Do określonej pracy należy używać narzędzia elektrycznego, które jest do niej przeznaczone. *Za pomocą odpowiedniego narzędzia elektrycznego pracuje się lepiej i bezpieczniej w podanym zakresie wydajności.*
- Nie używać narzędzia elektrycznego z uszkodzonym włącznikiem. *Urządzenie elektryczne, którego nie da się kilkakrotnie włączyć i wyłączyć jest niebezpieczne i musi być naprawione.*
- Wyciągnąć wtyczkę z gniazda zasilania i/lub wymontować akumulator, zanim dokonana się regulacji urządzenia, wymiany akcesoriów lub odłożenia urządzenia. *Takie działania zapobiegają niezamierzonemu uruchomieniu narzędzia elektrycznego.*
- Nieużywane narzędzie elektryczne należy przechowywać z dala od dzieci. Nie pozwalać na pracę za pomocą urządzenia osobom, które nie są obeznane z jego obsługą lub nie przeczytały niniejszych instrukcji. *Narzędzia elektryczne są niebezpieczne, jeżeli są obsługiwane przez osoby nieobeznane z ich obsługą.*
- Narzędzie elektryczne należy utrzymywać w dobrym stanie technicznym. Należy kontrolować, czy ruchome części funkcjonują sprawnie i nie zacinają się, czy nie są pęknięte lub uszkodzone tak, że zakłóca to działanie narzędzia elektrycznego. *Przed użyciem urządzenia należy zlecić naprawę uszkodzonych części. Wiele wypadków ma swoje źródło w nieprawidłowej konserwacji narzędzi elektrycznych.*
- Narzędzia tnące należy utrzymywać w czystości i ostrości. *Narzędzia tnące utrzymywane w dobrym stanie technicznym oraz odpowiednio ostre rzadko się zacinają i są łatwiejsze do prowadzenia.*

- Narzędzia elektrycznego, akcesoriów, narzędzi użytkowych itp. należy używać z zastosowaniem się do podanych tu instrukcji. *Należy przy tym uwzględnić warunki na stanowisku pracy oraz rodzaj wykonywanej czynności. Użycie narzędzi elektrycznych do innych celów, niż przewidziane może doprowadzić do niebezpiecznych sytuacji.*

Użytkowanie i obsługa narzędzia wyposażonego w akumulator

- Akumulator należy ładować wyłącznie za pomocą ładowarki zalecanej przez producenta. *W przypadku ładowarki przeznaczonej do ładowania określonych rodzajów akumulatorów, zastosowanie jej do innego rodzaju akumulatora powoduje powstanie zagrożenia pożarowego.*
- Do narzędzi elektrycznych należy stosować tylko akumulatory przewidziane do pracy z danym narzędziem. *Zastosowanie innych akumulatorów może prowadzić do powstania obrażeń ciała oraz zagrożenia pożarowego.*
- Nieużywany akumulator należy przechowywać z dala od spinaczy biurowych, monet, gwoździ, kluczy, śrub lub innych małych, metalowych przedmiotów, które mogą doprowadzić do połączenia styków. *Zwarcie pomiędzy stykami akumulatora może wywołać oparzenia lub ogień.*
- W przypadku nieprawidłowego użytkowania z akumulatora może wyciec ciecz. Unikać kontaktu z tą cieczą. *W razie przypadkowego kontaktu przemyć wodą. Jeżeli ciecz dostanie się do oczu dodatkowo zasięgnąć pomocy lekarskiej. Wyciekająca z akumulatora ciecz może spowodować podrażnienia skóry albo oparzenia.*

Serwis

- Dla własnego bezpieczeństwa naprawę narzędzia elektrycznego należy zlecać specjalistycznym warsztatom, tylko przy użyciu oryginalnych części zamiennych. *Należy przy tym zagwarantować, że zachowane zostanie bezpieczeństwo narzędzia elektrycznego.*

Wskazówki bezpieczeństwa dotyczące nożyc do żywoplotu

- Należy trzymać części ciała z dala od noża tnącego. Nie wolno usuwać ściętego materiału podczas pracy noża tnącego, ani przytrzymywać ścinanego materiału. Zaklinowany ścięty materiał należy usuwać wyłącznie przy wyłączonym urządzeniu. *Chwila nieuwagi podczas używania nożyc do żywoplotu może spowodować naprawdę poważne obrażenia.*
- Nożyce do żywoplotu należy przenosić za uchwyt przy zatrzymanym nożu. Podczas transportu lub przechowywania zawsze należy nakładać pokrowiec ochronny. *Prawidłowe obchodzenie się z urządzeniem zmniejsza ryzyko powstania obrażeń ciała wywołanych przez nóż.*
- Narzędzie elektryczne należy trzymać za izolowane powierzchnie uchwytu, ponieważ pracujący nóż tnący może wejść w kontakt z ukrytymi przewodami zasilającymi. *Kontakt noża tnącego z przewodami znajdującymi się pod napięciem może spowodować, że metalowe części urządzenia również znajdą się pod napięciem i wywołać porażenie prądem elektrycznym.*

Wskazówki bezpieczeństwa dotyczące akumulatora i ładowarki



PRZESTROGA!

Uwaga - niebezpieczeństwo pożaru i eksplozji!

- Nie otwierać urządzenia. Zagrożenie zwarcieniem.
 - Nie wrzucać urządzenia do ognia.
 - Chronić urządzenie przez wysoką temperaturą i bezpośrednim promieniowaniem słonecznym.
- Przed każdym użyciem ładowarki skontrolować obudowę, wtyczkę i przewód pod kątem uszkodzeń.
 - Nie używać ładowarki, jeżeli jest uszkodzona.
 - Nie otwierać ładowarki! W razie uszkodzenia ładowarki należy ją wymienić.

- Urządzenie, akumulator oraz ładowarkę chronić przed wilgocią. Ładować tylko w pomieszczeniach.
- Naprawę narzędzia elektrycznego należy zlecić tylko wykwalifikowanemu personelowi i tylko przy zastosowaniu oryginalnych części zamiennych. *Należy przy tym zagwarantować, że zachowane zostanie bezpieczeństwo urządzenia.*

Wskazówki bezpieczeństwa dotyczące obsługi

- Urządzenie należy obsługiwać zawsze dwiema rękami.
- Nie dopuszczać osób postronnych do niebezpiecznego obszaru.
- Resztki przyciętej trawy usuwać tylko przy zatrzymanym silniku.
- Podczas pozostawiania / transportu urządzenia:
 - Wyłączyć urządzenie
 - Nałożyć pokrowiec ochronny
 - Wymontować akumulator
- Nigdy nie chwytać urządzenia za nóż tnący
- Urządzenie przenosić tylko trzymając za uchwyt.
- Przed rozpoczęciem pracy, stanowisko należy przeszukać pod kątem ukrytych przedmiotów, takich jak np.: drucianego ogrodzenia, aby uniknąć obrażeń ciała.
- Urządzenie należy kontrolować w regularnych odstępach czasu pod kątem prawidłowego stanu technicznego.
- Nie stosować żadnych środków czyszczących ani rozpuszczalników. Wskutek tego urządzenie ulegnie nienaprawialnemu uszkodzeniu.
- Po użyciu urządzenia należy wymontować akumulator i sprawdzić maszynę pod kątem uszkodzeń.
- Usterki elektryczne zlecić do usunięcia wyłącznie wyspecjalizowanemu serwisowi.

**OSTRZEŻENIE!**

Zakupione narzędzie elektryczne podczas pracy emituje pole elektromagnetyczne. W pewnych okolicznościach pole to może zakłócać pracę aktywnych lub pasywnych implantów medycznych.

Aby zmniejszyć niebezpieczeństwo poważnych lub śmiertelnych skutków, zalecamy osobom posiadającym takie implanty konsultację z lekarzem oraz producentem implantu medycznego zanim zaczną używać narzędzia elektrycznego.

MONTAŻ**UWAGA!**

Urządzenie można uruchomić dopiero po całkowitym złożeniu.

**UWAGA!**

Akumulator zamontować dopiero po kompletnym montażu całego urządzenia.

Uruchomienie nożyc do żywoplotu

1. Zamocować osłonę dłoni (2-1) za pomocą dostarczonych wkrętów (2-2) do obudowy urządzenia.
2. Lekko rozsunać pałąk uchwytu (3-1) i wetknąć do obudowy. Zazębenia (3-2) muszą się zatrzaskać.
3. Wetknąć trzpień mocujący przez pałąk uchwytu do obudowy i dokręcić (3-3).

URUCHOMIENIE**UWAGA!**

Przed rozpoczęciem użytkowania należy zawsze przeprowadzać kontrolę wzrokową.

**UWAGA!**

Nie stosować uszkodzonych akumulatorów. Niebezpieczeństwo pożaru!

**PRZESTROGA!****Niebezpieczeństwo pożaru i wybuchu!**

Ładowarka rozgrzewa się podczas procesu ładowania. Nie eksploatować jej na łatwopalnym podłożu lub w otoczeniu grożącym wybuchem pożaru.

Ładowanie akumulatora

Dostarczony akumulator jest częściowo naładowany! Przed pierwszym użyciem należy całkowicie naładować akumulator.

Akumulator można ładować w dowolnym stanie jego naładowania. Przerwanie ładowania nie powoduje uszkodzenia akumulatora.



Akumulator jest chroniony przed przeładowaniem przez napięcie zasilania i dzięki temu może przez pewien czas pozostać podłączony do sieci elektrycznej.

1. Podłączyć ładowarkę (1-5) bez akumulatora (1-4) do sieci elektrycznej. Dioda LED na wtyczce zasilacza zapali się na kolor zielony.
2. Włożyć akumulator do ładowarki. Dioda LED na wtyczce zasilacza zapali się na kolor czerwony. Rozpocznie się proces ładowania.



Zakres temperatur podczas ładowania powinien wynosić od 5 °C do +45 °C.

Czas ładowania przy pełnym naładowaniu wynosi maksymalnie 200 minut. Jeżeli czas pracy akumulatora mimo pełnego naładowania znacznie się skrócił oznacza to, że jest on zużyty i należy go wymienić na nowy.

3. Proces ładowania jest zakończony, gdy dioda LED na wtyczce zasilacza świeci się na kolor zielony - akumulator jest całkowicie naładowany
4. Odłączyć ładowarkę od sieci elektrycznej.
5. Wyjąć akumulator z ładowarki.

Montaż akumulatora w urządzeniu

1. Nacisnąć blokadę.
2. Nasunąć akumulator na prowadnicę, aż gniazdo stykowe akumulatora całkowicie będzie nasunięte na wtyk w urządzeniu.

OBŚLUGA

Uruchomienie nożyc do żywopłotu

1. Stanąc w stabilnej pozycji.
2. Jedną dłoń ująć przedni uchwyt drugą - uchwyt tylny.
3. Nacisnąć oba włączniki (5) na uchwytach; urządzenie rozpocznie pracę.
4. Podczas pracy należy trzymać oba włączniki wciśnięte.
5. Gdy tylko jeden z włączników zostanie zwolniony, nożyce do żywopłotu wyłączą się.

INFORMACJE O PRACY

- Wbudowana poziomnica 1-5, 5) ułatwia proste cięcie
- Zawsze najpierw dokonać przycięcia po obu stronach żywopłotu, a na końcu na górze. W ten sposób ścinany materiał nie spadnie na jeszcze nieprzycięte obszary (9).
- Żywopłoty zawsze należy przycinać w kształt trapezu. Zapobiega to оголаcaniu dolnych gałęzi
- Resztki przyciętej trawy usuwać tylko przy zatrzymanym silniku.
- Podczas pozostawiania / transportu urządzenia:
 - Wyłączyć urządzenie
 - Nałożyć pokrowiec ochronny
 - Wymontować akumulator
- Po użyciu urządzenia należy wymontować akumulator i sprawdzić je pod kątem uszkodzeń.

PRZEGLĄDY I KONSERWACJA



UWAGA!

Naprawy należy powierzać wyłącznie serwisowi AL-KO lub punktom serwisowym posiadającym odpowiednie kwalifikacje.



UWAGA!

Przed wykonaniem jakichkolwiek prac przy urządzeniu należy wymontować akumulator.



PRZESTROGA!

Ryzyko obrażeń ciała!

Podczas konserwacji i prac utrzymujących nóż tnący w dobrym stanie technicznym należy zawsze nosić rękawice robocze!

1. Po każdym użyciu nóż tnący oraz obudowę należy oczyścić za pomocą szczotki lub szmatki. Nie stosować wody i/lub agresywnych środków czyszczących - niebezpieczeństwo korozji!
2. Ostrza należy lekko naoliwić za pomocą odpowiedniego oleju ochronnego.
3. Skontrolować solidność osadzenia wszystkich wkrętów.
4. Regularnie kontrolować nóż tnący. Wezwać serwis firmy AL-KO w przypadku:
 - uszkodzenia noża tnącego
 - stępienia noża tnącego
 - nadmiernego zużycia

SKŁADOWANIE



Ostona noża może służyć do zawieszenia nożyc żywopłotu na ścianie (8). Sprawdzić pewność montażu śrub!

- Urządzenie i osprzęt należy czyścić po każdym użyciu.
- Przechowywać urządzenie tylko z nasuniętym pokrowcem ochronnym.
- Urządzenie przechowywać w miejscu suchym i niedostępnym dla dzieci oraz osób nieupoważnionych.
- Przechowywać urządzenie w suchym miejscu, zabezpieczonym od mrozu.
- Zabezpieczyć urządzenie za pomocą kłódki *.

* nie wchodzi w zakres dostawy

Przechowywanie akumulatora i ładowarki

- Akumulator należy przechowywać w suchym, chronionym od mrozu miejscu w temperaturze otoczenia od 0 °C do +35 °C przy stanie naładowania od ok. 40 do 60%
- Po 6 miesiącach magazynowania akumulator należy podładować przez ok 2 godziny
- Nie przechowywać akumulatora w pobliżu przedmiotów metalowych lub zawierających kwas - niebezpieczeństwo zwarcia!

UTYLIZACJA



Wystużonych urządzeń, baterii lub akumulatorów nie należy wyrzucać do odpadów z gospodarstw domowych!

Opakowanie, urządzenie i wyposażenie są wykonane z materiałów podlegających recyklingowi i należy je utylizować.

- Użytkownik jest zobowiązany do zwrotu baterii i akumulatorów. Zwrot może się odbyć albo za pośrednictwem punktów zbiorczych odpadów do ponownego przetworzenia lub w sieci sklepów branżowych.
- Akumulatory oddawać tylko w stanie rozładowanym.

POMOC W PRZYPADKU USTEREK

Usterka	Możliwa przyczyna	Rozwiązanie
Silnik nie działa	Wyłącznik samoczynny silnikowy wyłączył silnik. Rożładowanie akumulatora	Odczekać, aż samoczynny wyłącznik silnikowy ponownie włączy podkaszarkę. Naładować akumulator
Przerywana praca urządzenia	Uszkodzenie włącznika Błąd wewnętrzny	Wezwać serwis firmy AL-KO
Silnik pracuje, nóż nie porusza się	Błąd wewnętrzny	Wezwać serwis firmy AL-KO
Nóż staje się gorący	Brak smarowania Nóż stępiony Wyszczerbienie noża	Naoliwić lekko nóż Wezwać serwis firmy AL-KO Wezwać serwis firmy AL-KO
Wyraźny spadek czasu pracy na akumulatorze	Zbyt wysoka lub zbyt wilgotna trawa Zbyt mała wysokość przycinania trawy Rożładować akumulator, ponieważ nie będzie używany przez dłuższy czas Żywotność akumulatora jest wyczerpana	Pozostawić do wyschnięcia, ustawić wyższą wysokość przycinania Ustawić wyższą wysokość przycinania Naładować akumulator Wymienić akumulator. Używać tylko oryginalnego osprzętu producenta urządzenia
Nie można naładować akumulatora	Zabrudzony wtyk ładowarki lub gniazdo stykowe Uszkodzenie akumulatora lub ładowarki	Zamówić części zamienne zgodnie z kartą części zamiennych



W przypadku usterek, które nie zostały wyszczególnione w tej tabeli lub których użytkownik nie może usunąć samodzielnie należy zwrócić się do odpowiedniej placówki obsługi klienta.

GWARANCJA

Ewentualne błędy materiałowe oraz produkcyjne w urządzeniu usuwamy zgodnie z naszym wyborem poprzez naprawę lub dostawę zastępczą przed ustawowo określonym terminem upływu prawa do dochodzenia roszczeń z tytułu wad. Termin upływu reguluje każdorazowo prawo obowiązujące w kraju, w którym urządzenie zostało zakupione.

Nasze zobowiązanie gwarancyjne obowiązuje tyl- Gwarancja wygasa w przypadku:

- kow przypadku:
 - podjęcia prób napraw urządzenia
 - prawidłowego obchodzenia się z urządzeniem,
 - dokonania zmian technicznych w urządzeniu
 - przestrzegania instrukcji obsługi
 - zastosowania niezgodnego z przeznaczeniem (np. w ramach działalności gospodarczej lub komunalnej).
 - stosowania oryginalnych części zamiennych

Z gwarancji wyłączone są:

- uszkodzenia lakieru spowodowane normalnym zużyciem,
- części ulegające zużyciu, które w karcie części zamiennych zamieszczone są w ramce [xxx xxx (x)]
- silniki spalinowe – dla nich obowiązują oddzielne przepisy gwarancyjne danego producenta silnika.

Okres gwarancji rozpoczyna się od dnia zakupu przez pierwszego odbiorcę. W tym przypadku obowiązuje data na oryginalnym dowodzie zakupu. W przypadku dochodzenia roszczeń gwarancyjnych należy zwrócić się z tym oświadczeniem gwarancyjnym oraz paragonem potwierdzającym zakup urządzenia do sprzedawcy, u którego urządzenie zostało zakupione lub do najbliższego autoryzowanego punktu obsługi klienta. Niniejsze zobowiązanie gwarancyjne nie narusza prawa kupującego do dochodzenia roszczeń u sprzedawcy z tytułu wad.

DEKLARACJA ZGODNOŚCI WE

Niniejszym oświadczamy, że produkt we wprowadzonej przez nas do obrotu wersji odpowiada wymaganiom zharmonizowanym dyrektywom UE, standardom bezpieczeństwa UE oraz specyficznym standardom obowiązującym dla danego produktu.

Produkt	Producent	Pełnomocnik
Nożyce do żywopłotu wyposażone w akumulator	AL-KO Geräte GmbH Ichenhauser Str. 14 D-89359 Kötz	Andres Hedrich Ichenhauser Str. 14 D-89359 Kötz
Typ		
HT 18V Li		
Numer seryjny	Dyrektywy UE	Normy zharmonizowane
G2402405	2006/42/EC 2014/35/EU	EN 60745-1 EN 60745-2-15
Poziom mocy akustycznej	2014/30/EU	ISO 10517
EN ISO 3744	2000/14/EC	EN 60335-1
zmierzony / gwarantowany	2011/65/EU	EN 60335-2-29
90 / 92 dB(A)		EN 55014-1 EN 55014-2 EN 61000-3-2 EN 61000-3-3
	Ocena zgodności	Kötz, 23.06.2016
	2000/14/WE Załącznik V	



Wolfgang Hergeth
Managing Director

PIRMINĖ EKSPLOATACIJOS INSTRUKCIJOS

Turinys

Prie šio vadovo.....	141
Gaminio aprašymas.....	141
Gaminio apžvalga.....	142
Elektrinių įrankių bendrosios saugos nuorodos.....	143
Montavimas.....	146
Eksploatacijos pradžia.....	146
Valdymas.....	146
Informacija apie darbą.....	147
Aptarnavimas ir priežiūra.....	147
Sandėliavimas.....	147
Šalinimas.....	147
Pagalba atsiradus sutrikimams.....	148
Garantija.....	149
EB atitikties deklaracija.....	149

PRIE ŠIO VADOVO

- Prieš pradėdami naudoti įrenginį, perskaitykite šį dokumentą. Tai būtina siekiant užtikrinti saugų darbą ir išvengti gedimų.
- Laikykitės šiame dokumente ir ant įrenginio esančių saugos nuorodų bei įspėjimų.
- Šis dokumentas yra neatskiriama aprašyto produkto sudėtinė dalis ir parduodant turi būti perduodamas pirkėjui.

Ženklų paaiškinimas



PRANEŠIMAS!

Nepaisant šių įspėjimų, galima sužaloti asmenis ir sugadinti materialinį turtą.



Specialios nuorodos geresniam supratimui ir saugesniam darbui užtikrinti.

GAMINIO APRAŠYMAS

Naudojimas pagal paskirtį

Prietaisas skirtas pjauti vejos plotus privačiose valdose. Kitoks naudojimas nei čia nurodytas yra naudojimas ne pagal paskirtį.

Galimi netinkamo naudojimo atvejai

- Draudžiama išmontuoti arba šuntuoti saugos įtaisus, pvz., priišančią jungimo mygtukus prie rankenų apkabų.
- Nenaudokite prietaiso per lietus.
- Nenaudokite prietaiso prie šlapių gyvatvorių ir krūmų.



PRANEŠIMAS!

Draudžiama naudoti prietaisą komerciniams tikslais.

Saugos ir apsauginiai įtaisai

Vaikų saugiklis

Skylė (5 mm) prie variklio apsauginės relės yra numatyta pakabinamai spynai*. Pakabinama spyna neleidžia neplanuotai paleisti prietaisą.

* komplektacijoje nėra



PRANEŠIMAS!

Pavojus susižeisti!

Negalima montuoti saugos ir apsauginių įrenginių, spaudžiant juos per jėgą.

Rankų apsauga



PRANEŠIMAS!

Susižalojimo pavojus esant nesumontuotai rankų apsaugai!



Niekada nepaleiskite prietaiso be rankų apsaugos.

Valdymas dviem rankomis

Gyvatvorių žirkles galima aktyvinti tik abiem rankomis vienu metu.

Ant prietaiso naudojami simboliai

	Dėmesio! Naudojant reikia būti itin atsargiems.
	Prieš eksploatacijos pradžią perskaitykite eksploatacavimo instrukciją!
	Pašaliniais liepkite pasitraukti iš pavojingos zonos.
	Saugokite prietaisą nuo šlapimo arba drėgmės.

	Užsidėti apsauginius akinius, apsauginį šalmą, klausos organų apsaugą.
	Prieš bet kokį ar valymo įrangos ar, kai įrenginys yra paliktas be priežiūros tam tikrą laiką, išimkite bateriją.

GAMINIO APŽVALGA

Gaminio apžvalgoje (1) yra pateikiama prietaiso apžvalga.

1-1	Pjovimo peilis
1-2	Rankų apsaugos montavimo varžtai
1-3	Rankų apsauga
1-4	Priekinė rankenos apkaba su įjungimo mygtuku
1-5	Gulstainis
1-6	Galinė rankenos apkaba su įjungimo mygtuku
1-7	Akumulatorius su fiksatoriumi
1-8	Kroviklis su tinklo kištuku
1-9	Suveržimo kaištis
1-10	Pjovimo peilio apsauginis gaubtas
1-11	Naudojimo instrukcija

HT 18V Li	
Peilio ilgis	510 mm
Pjovimo storis	15 mm
Bendrasis svoris	2,8 kg
Vibracijų vertės prie rankenos *	4,8 m/s ² K ± 1,5 m/s ²
Izoliacijos klasė	 / III

Tuščio-sios eigos greitis	2200 min ⁻¹
Garso slėgio lygis	LpA 90 dB(A) ± 2 dB(A)

Ličio jonų akumulatorius	
Vardinė įtampa	18 V
Talpa	1,3 Ah (ličio jonų)
Įkrovimo trukmė	200 min
Veikimo trukmė su viena akumulatoriaus įkrova	apie 25 min
Kroviklis	
Įkrovimo srovė	Įėjimas: 100–240V~50/60Hz 14W Išėjimas: 20V = 500mA
Leistinas įkrovimo temperatūros diapazonas	5–45 °C

Techniniai duomenys

Techniniai duomenys pagal šiuos standartus:

Garso galios ir garso energijos lygis pagal DIN EN ISO 3744

Mechaninių rankenos vibracijų matavimas pagal EN 28662-1



Nurodytos vertės buvo nustatytos pagal standartizuotą bandymo metodą, ir jas galima naudoti tarpusavyje lyginant skirtingus elektrinius įrankius.

Be to, šios vertės tinka tam, kad galima būtų iš anksto įvertinti naudotoją veikiančias apkrovas, atsirandančias dėl vibracijų.

**DĖMESIO!**

Priklausomai nuo to, kaip yra naudojamas elektrinis įrankis, faktinės vibracijų vertės gali skirtis nuo nurodytųjų.

Imkitės priemonių, kad apsaugotumėte nuo vibracinių apkrovų. Kartu atsižvelkite į visą darbo eigą, taigi, ir į laiko momentus, kai elektrinis įrankis veikia be apkrovos arba yra išjungtas.

Tinkamos priemonės, be kitų, apima reguliarią elektrinio įrankio ir jo priedėlių techninę priežiūrą, rankų laikymą šilčiau, reguliarias pertraukas bei gerą darbo procesų planavimą.

**DĖMESIO!**

Naudokite klausos organų apsaugos priemones, kad išvengtumėte klausos organų pažeidimų.

**PRANEŠIMAS!**

Perskaitykite visas saugos nuorodas ir nurodymus.

Saugos nuorodų ir nurodymų nesilaikymo pasekmės gali būti elektros smūgis, gaisras ir/arba sunkūs sužalojimai.

**PRANEŠIMAS!**

Išsaugokite visas saugos nuorodas ir nurodymus ateičiai.

Saugos nuorodose vartojama sąvoka „elektrinis įrankis“ yra taikoma iš elektros tinklo maitinamiems elektriniams įrankiams (su tinklo kabeliu) ir akumuliatoriniams elektriniams įrankiams (be tinklo kabelio).

**PRANEŠIMAS!**

Naudokite tik neprikaištingos techninės būklės įrenginį!

Prieš kiekvieną naudojimą patikrinkite prietaisą, kabelį ir kištuką, ar nepažeisti; pažeistas dalis privaloma suremontuoti arba pakeisti specializuotose dirbtuvėse.

**PRANEŠIMAS!****Pavojus susižeisti!**

Negalima montuoti saugos ir apsauginių įrenginių, spaudžiant juos per jėgą.

**PRANEŠIMAS!****Pavojus dėl elektros srovės!**

Nedelsdami atjunkite kištuką nuo tinklo, jei laidas buvo pažeistas arba trūko!

ELEKTRINIŲ ĮRANKIŲ BENDROSIOS SAUGOS NUORODOS**Sauga darbo vietoje**

- **Išlaikykite savo darbo zoną švarią ir gerai apšviestą.** *Dėl netvarkos arba neapšviestų darbo zonų gali kilti nelaimingų atsitikimų.*
- **Su elektriniu įrankiu nedirbkite potencialiai sprogoje aplinkoje, kurioje yra degių skysčių, dujų ar dulkių.** *Elektriniai įrankiai skelia kibirkštis, kurios gali uždegti dulkes ar garus.*
- **Naudodami elektrinį įrankį, neleiskite artingis vaikams ir kitiems asmenims.** *Nukreipdami savo dėmesį, galite nesukontroliuoti prietaiso.*

Elektros sauga

- **Elektrinio įrankio jungties kištukas privalo tikti kištukiniam lizdui.** *Kištuką draudžiama kaip nors keisti. Nenaudokite kištukų adapterių kartu su įžemintais elektriniais įrankiais.* *Nepakeisti kištukai ir tinkami kištukiniai lizdai sumažina elektros smūgio riziką.*
- **Venkite kūno kontakto su įžemintais paviršiais, tokiais kaip vamzdžių, šildytuvų, viryklių ir šaldytuvų.** *Kils didesnė elektros smūgio rizika, jei Jūsų kūnas bus įžemintas.*
- **Saugokite elektrinius įrankius nuo lietaus arba sušlapimo.** *Į elektrinį įrankį patekęs vanduo padidina elektros smūgio riziką.*
- **Kabelio nenaudokite ne pagal paskirtį, už jo nenešiokite, nekabinkite elektrinio įrankio ir netraukite kištuko iš kištukinio lizdo.** *Saugokite kabelį nuo karščio, alyvos, aštrių briaunų ir judančių prietaiso dalių.* *Pažeisti arba susiraizgę kabeliai padidina elektros smūgio riziką.*
- **Dirbdami su elektriniu įrankiu lauke, naudokite tik tokius ilginamuosius kabelius, kurie yra tinkami ir darbui lauke.** *Laukui tinkamo ilginamojo kabelio naudojimas sumažina elektros smūgio riziką.*

- Jei su elektriniu įrankiu neišvengiamai tenka dirbti drėgnoje aplinkoje, naudokite liekamosios srovės apsauginį įtaisą. *Liekamosios srovės apsauginio įtaiso naudojimas sumažina elektros smūgio riziką.*

Asmenų sauga

- Būkite atidūs, galvokite, ką darote, išmintingai imkitės darbo su elektriniu įrankiu. Nenaudokite elektrinio įrankio, jei esate pavargę arba paveikti narkotikų, alkoholio ar medikamentų. *Neatidumo akimirka, naudojant elektrinį įrankį, gali turėti rimtų sužalojimų pasekmes.*
- Vilkėkite tinkamus drabužius. Nenešiotkite plačių drabužių ar papuošalų. Saugokite plaukus, drabužius ir pirštines nuo judančių dalių. *Laisvus drabužius, papuošalus ar ilgus plaukus gali pagriebti judančios dalys.*
- Naudokite asmens apsaugos priemones ir visada apsauginius akinius. *Asmens apsaugos priemonių, tokių kaip dulkių kaukė, neslidūs apsauginiai batai, apsauginis šalmas arba klausos organų apsaugos priemonės, naudojimas, priklausomai nuo elektrinio įrankio tipo ir naudojimo, sumažina sužalojimų riziką.*
- Išvenkite neplanuoto paleidimo. Prieš prijungdami prie elektros maitinimo tinklo, paimdami arba nešdami, įsitinkite, kad elektrinis įrankis yra išjungtas. *Jei, nešdami elektrinį įrankį, laikysite pirštą prie jungiklio, arba jei įjungtą prietaisą prijungsite prie elektros maitinimo tinklo, gali kilti nelaimingų atsitikimų.*
- Prieš įjungdami elektrinį įrankį, pašalinkite nustatymo įrankius arba veržliarakčius. *Įrankis arba raktas, esantis besisukančioje prietaiso dalyje, gali sukelti sužalojimus.*
- Venkite nenormalios kūno laikysenos. Pasirūpinkite stabilia stovėseną ir visuomet išlaikykite pusiausvyrą. *Tokiu būdu elektrinį įrankį galėsite geriau kontroliuoti netikėtose situacijose.*
- Jei galima sumontuoti dulkių nusiurbimo ir surinkimo įrenginius, įsitinkinkite, ar jie yra prijungti ir ar teisingai naudojami. *Dulkių nusiurbimo įrenginio naudojimas gali sumažinti dulkių keliamus pavojus.*

Elektrinio įrankio naudojimas ir elgesys su juo

- Neperkraukite prietaiso. Savo darbui naudokite tam skirtą elektrinį įrankį. *Su tinkamu elektriniu įrankiu nurodytame našumo diapazone dirbsite geriau ir saugiau.*
- Nenaudokite elektrinio įrankio, kurio jungiklis yra sugedęs. *Elektrinis įrankis, kurio nebeįmanoma įjungti arba išjungti, yra pavojingas ir jį reikia taisyti.*
- Prieš atlikdami prietaiso nustatymus, keisdami priedus arba padėdami prietaisą į šalį, ištraukite kištuką iš kištukinio lizdo ir/arba pašalinkite akumuliatorių. *Ši atsargumo priemonė užkerta kelią neplanuotam elektrinio įrankio paleidimui.*
- Nenaudojamus elektrinius įrankius laikykite vaikams neprieinamoje vietoje. Neleiskite prietaiso naudoti asmenims, kurie nėra su juo susipažinę arba nėra perskaitę šių nurodymų. *Elektriniai įrankiai yra pavojingi, kai juos naudoja nepatyrę asmenys.*
- Kruopščiai prižiūrėkite elektrinius įrankius. Patikrinkite, ar judančios dalys veikia neprikaištingai ir nestringa, ar dalys nėra lūžę arba pažeistos, kas turėtų įtakos elektrinio įrankio veikimui. Paveskite pažeistas dalis prieš prietaiso naudojimą sutaisyti. *Daug nelaimingų atsitikimų kyla dėl blogos elektrinių įrankių techninės priežiūros.*
- Išlaikykite pjovimo įrankius aštrius ir švairius. Kruopščiai prižiūrimi pjovimo įrankiai su aštriomis pjovimo briaunomis mažiau stringa ir yra lengviau valdomi.
- Elektrinį įrankį, priedus, įstatomuosius įrankius ir t. t. naudokite pagal šiuos nurodymus. Taip pat atsižvelkite į darbo sąlygas ir atliktiną darbą. *Elektrinių įrankių naudojimas kitais nei numatyti naudojimo atvejais gali sukelti pavojingas situacijas.*

Akumuliatorinio įrankio naudojimas ir elgesys su juo

- Akumuliatorius kraukite tik tais krovikliais, kuriuos rekomenduoja gamintojas. *Krovikliui, kuris yra tinkamas tam tikram akumuliatorių tipui, kyla gaisro pavojus, jei jis bus naudojamas su kitais akumuliatoriais.*
- Elektriniuose įrankiuose naudokite tik jiems numatytus akumuliatorius. *Kitų akumuliatorių naudojimas gali sukelti sužalojimus ir gaisro pavojų.*

- **Nenaudojamą akumuliatorių laikykite atokiau nuo sąvaržėlių, monetų, raktų, vienių, varžtų ar kitų mažų metalinių daiktų, kurie galėtų sukelti kontaktų šuntavimą.** *Trumpojo jungimo tarp akumuliatoriaus kontaktų pasekmės gali būti nudegimai arba gaisras.*
- **Naudojant neteisingai, iš akumuliatoriaus gali išsilieti skystis. Venkite kontakto su skysčiu. Atsitiktinio kontakto atveju nuplaukite vandeniu. Jei skystis patektų į akis, papildomai kreipkitės medicininės pagalbos.** *Išsiliejęs akumuliatoriaus skystis gali sukelti odos dirginimus arba nudegimus.*

Aptarnavimas

- **Dėl savo saugumo elektrinį įrankį leiskite taisyti tik kvalifikuotiems specialistams ir tik su originaliomis atsarginėmis dalimis.** *Tokiu būdu yra užtikrinama, kad bus išsaugota elektrinio įrankio sauga.*

Gyvatvorių žirklių saugos nuorodos

- **Laikykite visas kūno dalis atokiau nuo pjovimo peilio. Nebandykite, veikiant peiliui, šalinti pjovimo atliekas arba prilaikyti pjaunamą medžiagą. Įstrigusias pjovimo atliekas šalinkite tik esant išjungtam prietaisui.** *Neatidumo akimirka, naudojant gyvatvorių žirkles, gali turėti sunkių sužalojimų pasekmes.*
- **Gyvatvorių žirkles neškite už rankenos, kai peilis stovi. Transportuodami arba saugodami gyvatvorių žirkles, visuomet užmaukite apsauginį gaubtą.** *Kruopštus elgesys su prietaisu sumažina susižalojimo peiliu pavojų.*
- **Elektrinį įrankį laikykite už izoliuotų rankenos paviršių, nes pjovimo peilis gali susiliesti su paslėptomis elektros energijos tiekimo linijomis.** *Pjovimo peilio kontaktas su įtampa turinčia linija metalinėse prietaiso dalyse gali sudaryti įtampą ir sukelti elektros smūgį.*

Akumuliatoriaus ir kroviklio saugos nuorodos



DĖMESIO!

Dėmesio – gaisro ir sprogdimo pavojus!

- Neatidarinėkite prietaiso. Kyla trumpojo jungimo pavojus.
 - Nemeskite prietaiso į atvirą ugnį.
 - Saugokite prietaisą nuo karščio ir tiesioginių saulės spindulių.
- **Prieš kiekvieną kroviklio naudojimą patikrinkite, ar nepažeistas korpusas, kištukas ir kabelis.**
 - Kroviklio nenaudokite, jei jis yra pažeistas.
 - Neatidarinėkite kroviklio! Sugedusį kroviklį pakeiskite.
 - Prietaisą, akumuliatorių ir kroviklį saugokite nuo drėgmės. Kraukite tik patalpose.
 - Elektrinį įrankį leiskite taisyti tik kvalifikuotiems specialistams ir tik su originaliomis atsarginėmis dalimis. *Tokiu būdu yra užtikrinama, kad bus išsaugota prietaiso sauga.*
- ### Valdymo saugos nuorodos
- Prietaisą visada valdykite dviem rankomis.
 - Kūno dalis ir drabužius laikykite atokiai nuo pjovimo mechanizmo.
 - Nupjautą žolę šalinkite tik tada, kai variklis stovi.
 - Palikdami / transportuodami prietaisą:
 - Išjunkite prietaisą.
 - Užmaukite apsauginį gaubtą.
 - Pašalinkite akumuliatorių.
 - Prietaiso niekada neimkite už pjovimo peilio.
 - Prietaisą neškite tik už rankenos.
 - Prieš darbą apieškokite pjaunamą gyvatvorę, ar nėra paslėptų objektų, kaip pvz. vielinių tvorų, kad išvengtumėte sužalojimų.
 - Periodiškai tikrinkite, ar prietaisas yra tinkamos būklės.
 - Nenaudokite valiklių arba tirpiklių. Jais prietaisą galima nepataisomai pažeisti.
 - Po naudojimo pašalinkite akumuliatorių ir patikrinkite, ar mašina nepažeista.
 - Elektros sutrikimus leiskite šalinti tik įgaliotoms specializuotoms dirbtuvėms.

**DĖMESIO!**

Šis elektrinis įrankis veikimo metu sukuria elektromagnetinį lauką. Šis laukas tam tikromis aplinkybėmis gali turėti įtakos aktyviems arba pasyviems mediciniams implantams.

Siekiant sumažinti rimtų arba mirtinų sužalojimų pavojų, rekomenduojame asmenims su medicininiais implantais, prieš valdant elektrinį įrankį, pasikonsultuoti su savo gydytoju ir medicininio implančio gamintoju.

MONTAVIMAS**PRANEŠIMAS!**

Leidžiama dirbti tik visiškai sumontuotu prietaisu.

**PRANEŠIMAS!**

Akumuliatorių įstatykite tik tada, kai prietaisas yra iki galo surinktas.

Gyvatorių žirklių paleidimas

1. Pritvirtinkite rankų apsaugą (2-1) pateikiamais varžtais (2-2) prie korpuso.
2. Šiek tiek praskėskite rankenos apkabą (3-1) ir įkiškite į korpusą. Krumpliai (3-2) turi užsifikuoti.
3. Pro rankenos apkabą ir korpusą prakiškite ir priveržkite suveržimo kaištį (3-3).

EKSPLOATACIJOS PRADŽIA**PRANEŠIMAS!**

Prieš pradėdami eksploatuoti visada apžiūrėkite ir patikrinkite.

**PRANEŠIMAS!**

Nenaudokite pažeistų akumuliatorių. Gaisro pavojus!

**DĖMESIO!****Gaisro ir sprogdimo pavojus!**

Įkrovimo proceso metu kroviklis įšyla. Nenaudokite ant lengvai užsiliepsnojancio pagrindo arba degioje aplinkoje.

Akumuliatoriaus įkrovimas

Pateikiamas akumuliatorius yra iš dalies įkrautas! Prieš pirmąjį naudojimą iki galo įkraukite akumuliatorių.

Akumuliatorių galima krauti jam esant bet kokios įkrovos būsenos. Įkrovimo pertraukimas akumuliatoriui nekenkia.



Akumuliatorius nuo perkrovimo yra apsaugotas maitinimo įtampa, todėl prie maitinimo tinklo gali likti prijungtas kurį laiką.

1. Prijunkite kroviklį (1-5) be akumuliatoriaus (1-4) prie maitinimo tinklo. Kištukinio maitinimo bloko LED šviečia žaliai.
2. Įkiškite akumuliatorių į kroviklį. Kištukinio maitinimo bloko LED šviečia raudonai. Prasižada įkrovimo procesas.



Įkrovimo režimo temperatūros diapazonas turi būti tarp 5 °C ir +45 °C.

Visiško įkrovimo trukmė yra maks. 200 minučių. Jei, nepaisant visiško įkrovimo, žymiai sutrumpėja akumuliatoriaus veikimo trukmė, vadinasi, akumuliatorius yra išnaudotas ir jį reikia pakeisti nauju originaliu akumuliatoriumi.

3. Įkrovimo procesas yra baigtas tada, kai kištukinio maitinimo bloko LED šviečia žaliai – akumuliatorius yra visiškai įkrautas.
4. Atjunkite kroviklį nuo maitinimo tinklo.
5. Išimkite akumuliatorių iš kroviklio.

Akumuliatoriaus įstatymas

1. Nuspauskite fiksatorių.
2. Užstumkite akumuliatorių ant kreipiamosios tiek, kad akumuliatoriaus kontaktinis lizdas tvirtai užsimautų ant prietaiso kontaktinio kištuko.

VALDYMAS**Gyvatorių žirklių paleidimas**

1. Stabiliai atsistokite.
2. Viena ranka paimkite už priekinės rankenos, kita ranka – už galinės rankenos.
3. Paspauskite abu rankenų apkabų įjungimo mygtukus (5); prietaisas pradeda veikti.

4. Darbo metu laikykite abu įjungimo mygtukus nuspauستus.
5. Atleiskus kurį nors įjungimo mygtuką, gyvatvorių žirklys išjungia.

INFORMACIJA APIE DARBĄ

- Įmontuotas gultainis 1-5, 5) palengvina tiesų pjovimą.
- Visada pirmiausia pjaukite abi gyvatvorės puses, o po to viršutinę pusę. Taip į dar neapdorotas sritis negalės nukristi pjovimo atliekos (9).
- Gyvatvorės visada reiktų pjauti trapeciškai. Tai neleidžia nuplikti apatinėms šakoms.
- Nupjautą žolę šalinkite tik tada, kai variklis stovi.
- Palikdami / transportuodami prietaisą:
 - Išjunkite prietaisą.
 - Užmaukite apsauginį gaubtą.
 - Pašalinkite akumuliatorių.
- Po naudojimo išimkite akumuliatorių ir patikrinkite, ar prietaisas neturi pažeidimų.

APTARNAVIMAS IR PRIEŽIŪRA



PRANEŠIMAS!

Remonto darbus leidžiama atlikti tik kompetentingoms specializuotoms įmonėms arba AL-KO techninės priežiūros tarnyboms.



PRANEŠIMAS!

Prieš bet kokius darbus, atliekamus prie prietaiso, pašalinkite akumuliatorių.



DĖMESIO!

Susižalojimo pavojus!

Per pjovimo peilio techninės priežiūros darbus visada mūvėkite darbo pirštines!

1. Po kiekvieno naudojimo valykite pjovimo peilį ir korpusą šepečiu arba šluoste. Nenaudokite vandens ir/arba agresyvių valiklių – korozijos pavojus!
2. Lengvai tepkite peilio siją tinkama apsaugine alyva.

3. Tikrinkite visų varžtų priveržtumą.
4. Reguliariai tikrinkite pjovimo peilį. Kreipkitės į AL-KO techninės priežiūros punktą:
 - sugedus pjovimo peiliui
 - atšipus pjovimo peiliui
 - esant per dideliām susidėvėjimui

SANDĖLIAVIMAS



Peilio apsaugą galima naudoti kaip laikiną prietaisui ant sienos laikyti (8).

Patikrinkite, kad varžtai būtų tinkamai priveržti!

- Prietaisą ir jo priedus valykite po kiekvieno naudojimo.
- Prietaisą sandėliuokite tik su užmautu apsauginiu gaubtu.
- Prietaisą laikykite sausoje ir vaikams bei neinstrukuotiems asmenims nepasiekiamoje vietoje.
- Prietaisą laikykite sausoje, nuo neigiamos temperatūros apsaugotoje vietoje.
- Apsaugokite prietaisą pakabinama spyna*.

* komplektacijoje nėra

Akumulatoriaus ir kroviklio laikymas

- Akumuliatorių laikykite sausoje teigiamos temperatūros vietoje, kurioje aplinkos temperatūra tarp 0 °C ir +35 °C, jam esant maždaug 40–60% įkrovos būsenos.
- Po 6 mėnesių laikymo akumuliatorių papildomai kraukite maždaug 2 valandas.
- Akumulatoriaus nelaikykite arti metalinių arba rūgštinių daiktų – trumpojo jungimo pavojus!

ŠALINIMAS



Nebenaudojamų įrenginių, baterijų ar akumuliatorių nešalinkite su buitinėmis atliekomis!

Pakuotė, įrenginys ir priedai pagaminti iš perdirbamų medžiagų ir juos reikia atitinkamai šalinti.

- Naudotojas yra įpareigotas grąžinti baterijas ir akumuliatorius. Atliekas tvarko specializuotos parduotuvės arba surinkimo punktai.
- Šalinkite tik iškrautą akumuliatorių.

PAGALBA ATsirADUS SUTRIKIMAMS

Sutrikimas	Galima priežastis	Sprendimas
Neveikia variklis.	Išsijungė variklio apsauginė relė. Išsikrovė akumuliatorius.	Palaukite, kol variklio apsauginė relė vėl įjungs dalgį. Įkraukite akumuliatorių.
Prietaisas veikia su pertrūkiiais.	Sugedo įj./išj. jungiklis. Vidinis gedimas.	Kreipkitės į AL-KO techninės priežiūros punktą.
Variklis veikia, peilis stovi.	Vidinis gedimas.	Kreipkitės į AL-KO techninės priežiūros punktą.
Įkaista peilis.	Tepimo trūkumas. Atšipęs peilis. Iššukėjęs peilis.	Lengvai sutepkite peilį. Kreipkitės į AL-KO techninės priežiūros punktą. Kreipkitės į AL-KO techninės priežiūros punktą.
Žymiai trumpėja akumuliatoriaus veikimo trukmė.	Per aukšta arba per drėgna žolė. Per mažas pjovimo aukštis. Išsikrovė akumuliatorius, nes ilgesnį laiką buvo nenaudojamas. Išnaudota akumuliatoriaus naudojimo trukmė.	Leiskite išdžiūti, nustatykite aukštesnį pjovimą. Nustatykite aukštesnį pjovimą. Įkraukite akumuliatorių. Pakeiskite akumuliatorių. Naudo- kite tik originalius gamintojo priedus.
Nepavyksta įkrauti akumuliatoriaus.	Užsiteršęs įkrovimo kištukas arba kontaktinis lizdas. Sugedo akumuliatorius arba kroviklis.	Užsisakykite atsargines dalis pagal atsarginių dalių kortelę.



Esant sutrikimams, kurie nėra nurodyti šioje lentelėje arba kurių negalite pašalinti savarankiškai, kreipkitės į mūsų kompetentingą klientų aptarnavimo tarnybą.

GARANTIJA

Medžiagų defektus arba gamintojo klaidas mes pašaliname, kol nepasibaigė numatytas garantinis laikotarpis. Jums pasirinkus atliekame prietaiso remontą arba pakeičiame jį kitu. Garantinis laikotarpis nustatomas pagal teisės aktus tos šalies, kurioje nupirtas prietaisas.

Mūsų garantiniai įsipareigojimai galioja kai:

- prietaisas naudojamas pagal paskirtį
- laikomasi eksploatacijos instrukcijos
- naudojamos originalios atsarginės dalys

Garantija prarandama kai:

- bandoma savarankiškai remontuoti prietaisą
- atlikti techniniai prietaiso pakeitimai
- naudojama ne pagal paskirtį (pvz., naudojama pramonėje ar komunaliniame ūkyje)

Į garantinius įsipareigojimus neįtraukta

- įbrėžimai, kurie atsiranda eksploatacijos metu
- greitai nusidėvinčios dalys, kurios atsarginių dalių specifikacijoje pažymėtos rėmeliuose [xxx xxx (x)]
- vidaus degimo varikliai. Jiems galioja atskiros atitinkamo variklio gamintojo garantinės sąlygos

Garantija pradedama skaičiuoti nuo tada, kai prietaisą įsigyja pirmasis galutinis vartotojas. Tai patvirtina data ant originalaus pardavimo kvito. Esant garantiniam įvykiui kreipkitės su garantiniu dokumentu į pardavimo vietą arba į kitą įgaliotą klientų aptarnavimo vietą. Šie garantiniai įsipareigojimai neatšaukia teisėtus pirkėjo reikalavimus pardavėjui.

EB ATITIKTIES DEKLARACIJA

Deklaruojame, kad šis į rinką išleisto modelio gaminys atitinka ES direktyvų darniųjų standartų reikalavimus, ES saugos standartus ir konkretaus gaminio standartus.

Gaminys

Akumuliatorinės gyvatvorių žirklys

Modelis

HT 18V Li

Gamintojas

AL-KO Geräte GmbH

Ichenhauser Str. 14

D-89359 Kötz

Įgaliotasis atstovas

Andreas Hedrich

Ichenhauser Str. 14

D-89359 Kötz

Serijos numeris

G2402405

ES direktyvos

2006/42/EB

2014/35/EU

2014/30/EU

2000/14/EB

2011/65/EU

Darnieji standartai

EN 60745-1

EN 60745-2-15

ISO 10517

EN 60335-1

EN 60335-2-29

EN 55014-1

EN 55014-2

EN 61000-3-2

EN 61000-3-3

Garso galios lygis

EN ISO 3744

išmatuotas / garantuojamas

90 / 92 dB(A)

Atitikties vertinimas

2000/14/EB V priedas

Kötz, 23.06.2016



Wolfgang Hergeth

Generalinis direktorius

ORIGINAL EKSPLUATĀCIJAS INSTRUKCIJA

Satura rādītājs

Par šo rokasgrāmatu.....	150
Izstrādājuma apraksts.....	150
Izstrādājuma pārskats.....	151
Vispārējie drošības tehnikas norādījumi elektroinstrumentam.....	152
Montāža.....	155
Nodošana ekspluatācijā.....	155
Lietošana.....	155
Informācija par darbu.....	156
Apkope un kopšana.....	156
Uzglabāšana.....	156
Utilizācija.....	156
Palīdzība traucējumu gadījumā.....	157
Garantija.....	158
ES atbilstības deklarācija.....	158

IZSTRĀDĀJUMA APRAKSTS

Paredzētais lietojums

Ierīce ir paredzēta velēnu augsnes apgriezšanai privātajā sektorā. Citāda lietošana, kas neatbilst šim mērķim, ir uzskatāma par noteikumiem neatbilstošu.

Iespējamie nepareizas lietošanas veidi

- Drošības ierīces nedrīkst noņemt vai bloķēt, piemēram, fiksējot ieslēgšanas pogas uz skavas.
- Ierīci nedrīkst lietot lietus laikā.
- Ar iekārtu nedrīkst apgriezt slapjus dzīvžogus un krūmus.



UZMANĪBU!

Iekārtu nedrīkst izmantot profesionāli.

Drošības un aizsardzības mehānismi

Aizsardzība no bērniem

Atvērums (5 mm) motora aizsardzības slēdzī ir paredzēts aizkaramās slēdzenes* uzlikšanai. Aizkaramā slēdzene neļauj nejauši ieslēgt darbarīku.

* *Neietilpst piegādes komplektā*

PAR ŠO ROKASGRĀMATU

- Izlasīt šo instrukciju pirms ierīces ekspluatācijas uzsākšanas. Tas ir priekšnosacījums drošam darbam un netraucētai ierīces lietošanai.
- Ievērot šajā instrukcijā un uz ierīces esošās drošības un brīdinājuma norādes.
- Šī instrukcija ir aprakstītā izstrādājuma neatņemama sastāvdaļa un tā pārdošanas gadījumā ir jānodod pircējam.

Simbolu paskaidrojums



UZMANĪBU!

Precīza šo brīdinājuma norādījumu ievērošana var novērst miesas bojājumu gūšanu un / vai materiālo zaudējumu rašanos.



Speciālie norādījumi labākai izpratnei un precīzākai izmantošanai.



UZMANĪBU!

Risks traumas!

Drošības mehānismus un aizsargierīces nedrīkst deaktivizēt.

Roku aizsardzība





UZMANĪBU!

Ja netiks uzstādīta roku aizsardzība, pastāv savainošanas iespēja! Ierīci nedrīkst lietot bez roku aizsardzības.

Darbināšana ar divām rokām

Dzīvžoga šķēres var darbināt tikai ar divām rokām vienlaicīgi.

Simboli uz ierīces

	Uzmanību! Izmantojot ierīci, ievērojiet īpašu piesardzību.
	Pirms ierīces izmantošanas izlasiet ekspluatācijas rokasgrāmatu!

	Nepieļaujiet citu personu atrašanos bīstamajā zonā.
	Nepakļaujiet iekārtu mitruma iedarbībai.
	Lietojiet aizsargbrilles, aizsargķiveri, ausu aizsargus.
	Izņemiet akumulatoru pirms korekciju vai iekārtu tīrīšana tiek veikta vai ja ierīce tiek atstāts bez uzraudzības uz brīdi.

IZSTRĀDĀJUMA PĀRSKATS

Pārskatā par izstrādājumu (1) tiek sniegts īss pārskats par iekārtu.

1-1	Asmens
1-2	Skrūves roku aizsardzības uzstādīšanai
1-3	Roku aizsardzība
1-4	Priekšējā skava ar ieslēgšanas pogu
1-5	Līmeņrādis
1-6	Aizmugurējā skava ar ieslēgšanas pogu
1-7	Akumulators ar fiksatoru
1-8	Lādētājs ar tīkla kontaktdakšu
1-9	Nostiprināšanas skrūves
1-10	Asmens aizsargapvalks
1-11	Lietošanas pamācība

	HT 18V Li
Asmens garums	510 mm
Krūmaugu biezums	15 mm
Kopsvars	2,8 kg
Vibrācijas vērtības turēšanas laikā *	4,8 m/s ² K ± 1,5 m/s ²

Izolācijas klase	 III
Gājienu skaits tukšgaitā	2200 min ⁻¹
Skaņas spiediena līmenis	LpA 90 dB(A) ± 2 dB(A)

Litija jonu akumulators	
Nominālais spriegums	18 V
Kapacitāte	1,3 Ah (litija jonu)
Uzlādes laiks	200 min
Darbības laiks pēc akumulatora uzlādes	apm. 25 min.
Lādētājs	
Uzlādes strāva	leeja: 100-240V~50/60Hz 14W Izeja: 20V = 500mA
Pieļaujamais temperatūras diapazons	5 - 45 °C

Tehniskie dati

Tehniskie dati atbilst šādiem standartiem: skaņas jaudas un skaņas enerģijas līmenis atbilstoši standartam DIN EN ISO 3744

roktura mehānisko vibrāciju mērīšana atbilstoši standartam EN 28662-1



Norādītās vērtības tika noteiktas pēc standartizētām pārbaudes metodēm un tās var izmantot dažādu elektrisko darbarīku salīdzināšanai.

Bez tam šīs vērtības var izmantot, lai iepriekš novērtētu slodzi, kurai lietotājs tiek pakļauts vibrāciju dēļ.

**BRĪDINĀJUMS!**

Faktiskās vibrācijas vērtības var atšķirties no norādītām vērtībām atkarībā no elektriskā darbarīka lietojuma.

Veiciet pasākumus, lai pasargātus no vibrāciju slodzes. Ņemiet vērā visu darba procesu, tostarp brīžus, kad elektriskais darbarīks strādā tukšgaitā vai ir izslēgts. Šie pasākumi, citu starpā ietver arī elektriskā darbarīka un tā sastāvdaļu regulāro apkopi un kopšanu, roku siltuma saglabāšanu, regulārus pārtraukumus, kā arī labu darba procesu plānošanu.

**BRĪDINĀJUMS!**

Dzirdes apsardzības līdzekļi var pasargāt no dzirdes traucējumu attīstības.

**UZMANĪBU!**

Izlasiet visus drošības tehnikas norādījumus un instrukcijas.

Drošības tehnikas norādījumu un instrukciju neievērošana var novest pie elektriskā trieciena, ugunsgrēka un/vai nopietniem miesas bojājumiem.

**UZMANĪBU!**

Saglabājiet visus drošības tehnikas norādījumus un instrukcijas, lai tos varētu izmantot arī nākotnē.

Drošības tehnikas norādījumos lietojamais apzīmējums "Elektroinstrumenti" attiecas gan uz elektroinstrumentiem, kas darbojas no tīkla (ar tīkla kabeli), gan uz elektroinstrumentiem, kas darbojas no akumulatora (bez tīkla kabeļa).

**UZMANĪBU!**

Iekārtu drīkst lietot tikai, ja tā ir tehniskajā kārtībā!

Pirms katras lietošanas pārbaudiet, vai nav bojāta pati iekārta, kabelis un kontaktdakša; bojātas daļas jāizremontē vai jānomaina specializētā darbnīcā.

**UZMANĪBU!****Risks traumas!**

Drošības mehānismus un aizsargierīces nedrīkst deaktivizēt.

**UZMANĪBU!****Elektriskā trieciena draudi!**

Ja tika bojāts vai atvienots vads, uzreiz izņemiet kontaktdakšu no rozetes!

VISPĀRĒJIE DROŠĪBAS TEHNIKAS NORĀDĪJUMI ELEKTROINSTRUMENTAM

Drošība darba vietā

- Darba vietai ir jābūt tīrai un labi apgaismotai. *Nekārtība vai slikts apgaismojums darba vietā var novest pie nelaimes gadījumiem.*
- Ar iekārtu nedrīkst strādāt sprādzienne-drošās vietās, kur atrodas viegli aizdedzināmi šķidrumi, gāzes vai putekļi. *Elektroinstrumentu darbības laikā veidojas dzirksteles, kas var aizdedzināt putekļus vai tvaikus.*
- Elektroinstrumenta lietošanas laikā nepielaidiet klāt bērņus un citas personas. *Ja uzmanība ir izkludēta, var zaudēt kontroli pār iekārtu.*

Elektriskā drošība

- Elektroinstrumenta kontaktdakšai ir jābūt ievietotai atbilstošā rozetē. Kontaktdakšu nedrīkst modificēt. Ja elektroinstrumenti ir iezemēti, nedrīkst lietot kontaktdakšas adapterus. *Nemodificētas kontaktdakšas un atbilstošas rozetes samazina elektriskā trieciena risku.*
- Nepieskarieties iezemētām cauruļiem, apkures iekārtu, pavārdur un ledusskapju virsmām. *Ja jūsu ķermenis ir iezemēts, pastāv paaugstināts elektriskā trieciena risks.*
- Nepakļaujiet elektroinstrumentus lietus vai mitruma iedarbībai. *Ūdens iekļūšana elektroinstrumentā paaugstina elektriskā trieciena rašanās risku.*
- Lietojiet kabeli tikai tiem nolūkiem, kuriem tas ir paredzēts; nenesiet elektroinstrumentu, turot to aiz kabeļa, nepakariet to uz kabeļa un nevelciet kabeli, lai izņemtu kontaktdakšu no rozetes. Turiet kabeli tālāk no karstuma avotiem, eļļas, asām malām vai iekārtas kustīgām daļām. *Bojātie vai sapinušies kabeļi paaugstina elektriskā trieciena risku.*

- Ja strādājat ar elektroinstrumentu ārā, izmantojiet tikai pagarinātājkabeļus, kas paredzēti lietošanai ārpus telpām. *Pagarinātājkabeļu, kas paredzēti lietošanai ārpus telpām, lietošana samazina elektriskā trieciena risku.*
- Ja elektroinstrumenti ir jālieto mitrā vidē, izmantojiet diferenciālās aizsardzības ierīci. *Diferenciālās aizsardzības ierīces lietošana samazina elektriskā trieciena risku.*

Personīga drošība

- Strādājot ar elektroinstrumentu, uzmanīgi sekojiet tam un saprotiet to, ko darāt. **Nelietojiet elektroinstrumentus, ja esat noguris, narkotisko vielu, alkohola reibumā vai zālju ietekmē. Pat īss neuzmanības brīdis elektroinstrumenta lietošanas laikā var novest pie nopietnām traumām.**
- Valkājiet piemērotu apģērbu. **Nevalkājiet platu apģērbu vai rotājumus.** Turiet matus, apģērbu un cimdus tālāk no kustīgām daļām. *Brīvi karājošais apģērbs, rotājumi vai gari mati var iekļerties kustīgās daļās.*
- Valkājiet personiskās aizsardzības līdzekļus un obligāti valkājiet aizsargbrilles. *Personiskās aizsardzības līdzekļu, piemēram, putekļu masku, zābaku ar neslidošu pēdu, aizsargķiveres vai dzirdes aizsardzības līdzekļu, lietošana, atkarībā no elektroinstrumenta veida un lietošanas veida samazina traumu gūšanas risku.*
- Izvairieties no nejaušas ieslēgšanas. **Pirms pieslēgt elektroinstrumentu elektrības avotam, ņem vai nest, pārliecinieties, ka tas ir izslēgts.** *Elektroinstrumenta nešana vai pieslēgšana elektrotīklam, turot pirkstu uz ieslēgšanas slēdža, var novest pie nelaimes gadījumiem.*
- Pirms elektroinstrumenta ieslēgšanas novāciet iestatīšanas instrumentus un uzgriežņu atslēgas. *Instrumentu vai atslēgu iekļūšana elektroinstrumenta kustīgās daļās var radīt bojājumus.*
- Izvairieties no ķermenim neraksturīgas stājas. **Parūpējieties par to, lai vienmēr stāvētu droši un saglabātu līdzsvaru.** *Šādi būs vieglāk saglabāt kontroli pār elektroinstrumentu negaidītās situācijās.*
- Ja ir paredzēta putekļu atsūkšanas un noturēšanas ierīču lietošana, pārliecinieties, ka tās ir pievienotas un tiek pareizi lietotas. *Putekļu atsūkšanas ierīču lietošana var mazināt putekļu rādītus draudus.*

Elektroinstrumenta lietošana

- **Nepārslogojiet iekārtu.** Lietojiet darbam piemērotu elektroinstrumentu. *Ar piemērotu elektroinstrumentu ir labāk un drošāk strādāt tam paredzētajā darba vidē.*
- **Nelietojiet elektroinstrumentu, ja ir bojāts tā slēdzis.** *Elektroinstrumenti, kuru nevar ieslēgt vai izslēgt, ir bīstami un tas ir jāremontē.*
- **Pirms iekārtas uzstādīšanas, detaļu nomaiņas vai iekārtas uzglabāšanas izņemiet kontaktdakšu no rozetes vai izņemiet akumulatoru.** *Šāds piesardzības pasākums neļaus nejausi ieslēgt iekārtu.*
- **Glabājiet elektroinstrumentus bērniem nepieejamā vietā.** **Neļaujiet lietot iekārtu personām, kuras nezin, kā to lietot vai nav izlasījušas šos norādījumus.** *Elektroinstrumenti var būt bīstami, ja tos lieto nepieredzējušās personas.*
- **Rūpējieties par elektroinstrumentu.** Kontrolējiet, lai kustīgās daļas nevainojami funkcionētu un nebūtu iesprūdušas, salaužas vai bojātas tādā veidā, ka elektroinstrumenta funkcionalitāte tiek samazināta. **Pirms iekārtas lietošanas bojātas daļas ir jāizremontē.** *Daudzi nelaimes gadījumi notiek, lietojot slikti koptus elektroinstrumentus.*
- **Griezējinstrumentiem ir jābūt asiem un tīriem.** *Kārtīgi kopti griezējinstrumenti ar asām griežamām malām retāk iesprūst un ar tiem ir vieglāk strādāt.*
- **Izmantojiet elektroinstrumentu, piederumus, pievienojamos uzgaļus utt. atbilstoši norādījumiem.** **Ņemiet vērā darba apstākļus un pildāmā darba specifiku.** *Elektroinstrumentu lietošana instrukcijās neparedzētiem nolūkiem var novest pie bīstamām situācijām.*

Instrumenta ar akumulatoru lietošana

- **Uzlādējiet akumulatorus, izmantojot tikai ražotāja ieteiktos lādētājus.** *Konkrēta veida akumulatoriem paredzēto lādētāju lietošana citu akumulatoru uzlādei var radīt ugunsgrēka draudus.*
- **Elektroinstrumentā drīkst izmantot tikai tam paredzētos akumulatorus.** *Citu akumulatoru lietošana var radīt bojājumus vai ugunsgrēka draudus.*

- Akumulatoru, kuru nelietojat, glabājiet tālāk no saspaudēm, monētām, atslēgām, naglām, skrūvēm vai citiem sīkiem metāliskiem priekšmetiem, kuri var rādīt kontaktu saslēgšanu. *Issavienojums akumulatora kontaktos var izraisīt uzliesmošanos vai ugunsgrēku.*
- Nepareizas lietošanas gadījumā no akumulatora var izteciēt šķidrums. Izvairieties no kontakta ar šķidrumu. Ja nejauši tam pieskaraties, noskalojiet ar ūdeni. Ja šķidrums iekļūst acīs, griežieties pēc medicīniskās palīdzības. *Akumulatora šķidrums, kas izteciēja, var rādīt ādas kairinājumu vai uzliesmoties.*

Serviss

- Jūsu drošībai elektroinstrumentu drīkst remontēt tikai kvalificēts speciālists, izmantojot oriģinālās rezerves daļas. *Ar šo tiek nodrošināta elektroinstrumenta drošība.*

Drošības tehnikas norādījumi dzīvzoģa šķērēm

- Turiet ķermeņa daļās tālāk no asmens. Nemēģiniet noņemt apgriežamos zarus, kad darbojas asmens, un neturiet zarus, kurus griežat. Izņemiet iesprūdušos zarus tikai, kad iekārta ir izslēgta. *Pat īss neuzmanības brīdis dzīvzoģa šķēru lietošanas laikā var novest pie nopietnām traumām.*
- Dzīvzoģa šķēres drīkst pārnest, turot aiz roktura, kad asmens ir apstājies. Dzīvzoģa šķēru transportēšanas vai glabāšanas laikā tiem jāuzvelk aizsargapvalks. *Ja iekārtu lieto piesardzīgi, tiek mazināti savainošanas ar asmeni draudi.*
- Turiet elektroinstrumentu aiz izolēta roktura, jo asmens var saskarties ar slēptām elektriskām līnijām. *Ja asmens saskaras ar līniju zem sprieguma, ierīces metāliskās daļas var atrasties zem sprieguma, kas var novest pie elektriskā trieciena.*

Drošības tehnikas norādījumi akumulatoram un lādētājam



PIESARDZĪBA!

Uzmanību! Ugunsgrēka un sprādziena draudi!

- Neatveriet iekārtu. Pastāv īssavienojuma draudi.
 - Nemetiet iekārtu atklātā ugunī.
 - Sargājiet iekārtu no karstuma un tiešiem saules stariem.
- Pirms katras lādētāja lietošanas pārbaudiet, vai nav bojāts tā korpuss, kontaktdakša un kabelis.
 - Ja lādētājs ir bojāts, to nedrīkst lietot.
 - Neatveriet lādētāju! Nomainiet lādētāju, ja tajā ir defekts.
 - Sargājiet iekārtu, akumulatoru un lādētāju no mitruma. Uzlādējiet akumulatoru tikai telpās.
 - Elektroinstrumentu drīkst remontēt tikai kvalificēts speciālists, izmantojot oriģinālās rezerves daļas. *Ar šo tiek nodrošināta iekārtas drošība.*
- ### Drošības tehnikas norādījumi ekspluatācijas laikā
- Darbinot ierīci, vienmēr turiet to abās rokās.
 - Ķermenī un apģērbu sargājiet no plaušanas mehānisma.
 - Nopļauto zāli izņem, iekārtai atrodoties vertikālā pozīcijā.
 - Kad iekārtu atstāj glabāšanā/transportē:
 - izslēdziet iekārtu;
 - uzvelciet aizsargapvalku;
 - izņemiet akumulatoru.
 - Neturiet iekārtu aiz asmens
 - Turiet iekārtu tikai aiz roktura.
 - Lai izvairītos no bojājumiem, pirms darba uzsākšanas apskatiet dzīvzoģu, lai pārliecinātos, ka tajā nav slēpto objektu, piemēram, stieplu žoģa.
 - Regulāri pārbaudiet vai iekārta ir darba kārtībā.
 - Nelietojiet tīrīšanas līdzekļus un šķidrīnātājus. Tie var neatgriezeniski bojāt iekārtu.
 - Pēc lietošanas izņemiet akumulatoru un pārbaudiet vai iekārta nav bojāta.
 - Elektriskos bojājumus drīkst novērst tikai kvalificēti speciālisti.

**BRĪDINĀJUMS!**

Šī elektroinstrumenta darba laikā tam apkārt veidojas elektromagnētiskais lauks. Noteiktos apstākļos šis lauks var kaitēt aktīvo vai pasīvo medicīnisko implantu darbībai.

Lai samazinātu nopietnu vai nāvējušu traumu gūšanas iespējamību, personām, kuriem ir medicīniskie implantī, pirms elektroinstrumenta lietošanas iesakām konsultēties ar ārstu vai medicīniskā implanta ražotāju.

MONTĀŽA**UZMANĪBU!**

Iekārta darbam ir gatava tikai pēc pilnas montāžas.

**UZMANĪBU!**

Akumulatoru uzstāda tikai, ja iekārta ir pilnīgi salikta.

Darba sākšana ar dzīvzoga šķērēm

1. Ar pievienotām skrūvēm (2-2) piestipriniet korpusam roku aizsardzību (2-1).
2. Viegli noplātiēt skavu (3-1) un uzstādiēt uz korpusa. Zobiem (3-2) jāaizķeras.
3. Ievietojiet nostiprināšanas skrūves skavā un korpusā un pievelciēt (3-3).

NODOŠANA EKSPLUATĀCIJĀ**UZMANĪBU!**

Pirms ekspluatācijas sākšanas vienmēr vizuāli pārbaudiēt ierīci.

**UZMANĪBU!**

Nelietojiet bojātus akumulatorus. Ugunsgrēka draudi!

**PIESARDZĪBA!****Ugunsgrēka un sprādziena draudi!**

Uzlādes laikā lādētājs uzslidās. Neplāujiet uz ugunsnedrošām virsmām un ugunsnedrošās vietās.

Akumulatora uzlāde

Piegādes komplektā ietilpstošais akumulators ir daļēji uzlādēts! Pirms pirmreizējās lietošanas akumulators ir pilnīgi jāuzlādē.

Akumulatoru var uzlādēt jebkādā uzlādes stāvoklī. Uzlādes pārtraukšana nekaitē akumulatoram.



Kad akumulators saņem barošanas spriegumu, tas ir aizsargāts no pārslodzēm, un tāpēc to var uz kādu laiku atstāt pieslēgtu elektroīklam.

1. Pieslēdziet lādētāju (1-5) bez akumulatora (1-4) elektroīklam. Signāllampīņa uz barošanas bloka kontaktdakšas iedegas zaļā krāsā.
2. Ievietojiet akumulatoru lādētājā. Signāllampīņa uz barošanas bloka kontaktdakšas iedegas sarkanā krāsā. Sākas uzlāde.



Temperatūrai uzlādes laikā ir jābūt diapazonā no 5 °C līdz +45 °C.

Pilnīga uzlāde ilgst maks. 200 minūtes. Ja akumulatora lietošanas laiks būtiski samazinās, neskatoties uz to, ka tas ir pilnīgi uzlādēts, akumulators ir sasniegjis darbmūža beigas un tas ir jānomaina pret jauno oriģinālo akumulatoru.

3. Uzlāde beidzas, kad signāllampīņa uz barošanas bloka kontaktdakšas deg zaļā krāsā – akumulators ir pilnīgi uzlādēts.
4. Atvienojiet lādētāju no elektroīkla.
5. Izņemiet akumulatoru no lādētāja.

Akumulatora ievietošana

1. Nospiediet uz fiksatoriem.
2. Akumulatoru bīda pa vadītli līdz brīdim, kad kontaktlīdzda uz akumulatora ir precīzi savietota ar iekārtas kontaktspraudni.

LIETOŠANA**Darba sākšana ar dzīvzoga šķērēm**

1. Ieņemiet drošu pozīciju.
2. Satveriet priekšējo rokturi ar vienu roku, tad apakšējo rokturi ar otru roku.
3. Nospiediet abas ieslēgšanas pogas uz skavas (5); iekārta sāk darboties.

4. Darba laikā turiet abas ieslēgšanas pogas nopiestas.
5. Līdzko atļaidīsiet vienu ieslēgšanas pogu, dzīvžoga šķēres izslēgsies.

INFORMĀCIJA PAR DARBU

- Uzstādītais līmeņrādītis (1-5; 5) atvieglo taisnu griezumu veikšanu.
- Vienmēr vispirms apgrieziet abus dzīvžoga sānus un tikai tad augšpusi. Šādi apgriezti zari nenokritīs neapstrādātās vietās (9).
- Vienmēr apgrieziet dzīvžogus trapeces veidā. Šādi tiek novērsta apakšējo zaru nokailināšana.
- Nopļauto zāli izņem, iekārtai atrodoties vertikālā pozīcijā.
- Kad iekārtu atstāj glabāšanā/transportē:
 - izslēdziet iekārtu;
 - uzvelciet aizsargapvalku;
 - izņemiet akumulatoru.
- Pēc lietošanas izņemiet akumulatoru un pārbaudiet vai iekārta nav bojāta.

APKOPE UN KOPŠANA



UZMANĪBU!

Remontdarbus drīkst veikt tikai kompetenti specializētie uzņēmumi vai mūsu AL-KO servisa centri.



UZMANĪBU!

Kad darbs ar iekārtu ir pabeigts, izņemiet akumulatoru no iekārtas.



PIESARDZĪBA!

Traumu gūšanas draudi!

Veicot asmens apkalpošanas vai apkopes darbus, vienmēr valkājiet cimdus!

1. Tīriet asmeni un korpusu ar birsti vai drānu pēc katras lietošanas. Nelietojiet ūdeni un/vai agresīvus tīrīšanas līdzekļus – korozijas draudi!
2. Viegli ieeļļojiet asmeni ar piemērotu aizsardzības eļļu.

3. Pārbaudiet, vai visas skrūves ir cieši pieskrūvētas.
4. Regulāri pārbaudiet asmeni. Apmeklējiet AL-KO servisu, ja ir:
 - bojāts asmens;
 - notrulināts asmens;
 - pārmērīgs nodilums.

UZGLABĀŠANA



Asmens aizsargu kā dzīvžogu šķēru turētāju var piestiprināt pie sienas (8).

Raudzīties, lai skrūves būtu cieši pieskrūvētas!

- Tīriet iekārtu un tās sastāvdaļas pēc katras lietošanas.
- Iekārta ir jāuzglabā tikai ar aizsargapvalku.
- Glabājiet ierīci sausā, bērniem un nepiederošām personām nepieejamā vietā.
- Glabājiet iekārtu sausā, no sala aizsargātā vietā.
- Pakariniet uz iekārtas aizkaramo slēdzeni*.

* *Neietilpst piegādes komplektā*

Akumulatora un lādētāja uzglabāšana

- Glabājiet akumulatoru sausā, no sala aizsargātā vietā, kur apkārtējā gaisa temperatūra ir no 0 °C līdz +35 °C. Akumulatoram ir jābūt uzlādētam uz 40 - 60%
- Uzlādējiet akumulatoru apm. 2 stundas reizi 6 mēnešos
- Neglabājiet akumulatoru metālisko vai skābi saturošo priekšmetu tuvumā – īssavienojuma draudi!

UTILIZĀCIJA



Nokalpojušās iekārtas, baterijas un akumulatorus nedrīkst izmest sadzīves atkritumos!

Iepakojums, iekārta un piederumi ir izgatavoti no atbilstošiem pārstrādājamiem materiāliem un jānodod atbilstīgai utilizācijai.

- Lietotājam ir jāatgriež baterijas un akumulatori. Utilizāciju drīkst veikt tikai specializētas un apstiprinātas tirdzniecības vietās.
- Akumulatoru drīkst utilizēt tikai pilnīgi izlādētu.

PALĪDZĪBA TRAUCĒJUMU GADĪJUMĀ

Problēma	Iespējamais iemesls	Risinājums
Motors nesāk darboties	Motora aizsardzības slēdzis ir izslēdzies Akumulatora izlāde	Uzgaidiet līdz motora aizsardzības slēdzis atkal ieslēgs trimmeri. Akumulatora uzlāde
Iekārta darbojas ar pārtraukumiem	Bojāts ieslēgšanas/izslēgšanas slēdzis Iekšējā kļūme	Apmeklējiet AL-KO servisu
Motors darbojas, asmens nekustās	Iekšējā kļūme	Apmeklējiet AL-KO servisu
Asmens kļūst karsts	Nepietiekama ieeļļošana Asmens ir truls Asmenī ir robi	Viegli ieeļļojiet asmeni Apmeklējiet AL-KO servisu Apmeklējiet AL-KO servisu
Akumulatora ekspluatācijas laiks manāmi samazinās	Zāle ir pārāk augsta vai pārāk mitra Griešanas augstums ir nenozīmīgs Izlādējiet akumulatoru, ja to ilgstoši nelietosiet Akumulatoram ir beidzies darbmūžs	Ļaujiet izžūt, uzstādiet griešanas augstumu augstāk Uzstādiet griešanas augstumu augstāk Akumulatora uzlāde Nomainiet akumulatoru. Lietojiet tikai oriģinālās ražotāja daļas
Akumulatora neuzlādējas	Kontaktspraudnis vai kontaktligzda ir netīri Lādētājs vai akumulators ir bojāts	Pasūtiet rezerves daļas atbilstoši rezerves daļu kartei



Ja rodas šajā tabulā minētie bojājumi vai bojājumi, ar kuriem nevarat pats tikt galā, griezieties mūsu klientu apkalpošanas dienestā.

GARANTĪJA

Ja ar likumu noteiktajā termiņā tiek iesniegta prasība par bojājumu novēršanu, iespējamam materiālu vai ražošanas defektus mēs novēršam, veicot remontu vai apmainot ierīci. Prasību iesniegšanas termiņš ir atkarīgs no attiecīgās valsts likumdošanas, kurā ierīce ir pirktā.

Mūsu dotā garantija ir spēkā tikai šādos gadījumos Garantija tiek anulēta šādos gadījumos:

- Ierīce tiek atbilstoši izmantota
- Ir mēģināts patstāvīgi salabot ierīci
- Tiek ievērota lietošanas pamācība
- Ierīcei ir veiktas tehniskas izmaiņas
- Tiek izmantotas tikai oriģinālas rezerves daļas
- Ierīce tiek neatbilstoši izmantota (piem., komerciālām vai sabiedriskām vajadzībām)

Garantija neattiecas uz:

- Krāsojuma defektiem, kas rodas parasta nodiluma dēļ
- Dilstošajām daļām, kas rezerves daļu kartē ir atzīmētas ar rāmīti [xxx xxx (x)]
- Iekšdedzes motoriem – uz tiem attiecas konkrētā motora izgatavotāja atsevišķie garantijas noteikumi

Garantija stājas spēkā ar brīdi, kad gala patērētājs to iegādājas. Noteicošais ir datums uz pirkuma oriģinālās kvīts. Ja nepieciešams izmantot garantiju, lūdzu, vērsieties ar šo garantijas apliecinājumu un pirkuma čeku pie preces pārdevēja vai tuvākajā autorizētajā klientu apkalpošanas centrā. Šis garantijas apliecinājums neattiecas uz pircēja likumīgajām tiesībām attiecībā uz defektu novēršanu pret pārdevēju.

ES ATBILSTĪBAS DEKLARĀCIJA

Mēs ar šo paziņojam, ka mūsu piegādātā izstrādājuma konstrukcija atbilst harmonizēto ES direktīvu prasībām, ES drošības standartiem un izstrādājumam specifiskiem standartiem.

Izstrādājums

Dzīvzoga šķēres ar akumulatoru

Veids

HT 18V Li

Ražotājs

AL-KO Geräte GmbH

Ichenhauser Str. 14

D-89359 Kötz

Pilnvarotais pārstāvis

Andreas Hedrich

Ichenhauser Str. 14

D-89359 Kötz

Sērijas numurs

G2402405

ES direktīvas

2006/42/EK

2014/35/EU

2014/30/EU

2000/14/EK

2011/65/EU

Harmonizētie standarti

EN 60745-1

EN 60745-2-15

ISO 10517

EN 60335-1

EN 60335-2-29

EN 55014-1

EN 55014-2

EN 61000-3-2

EN 61000-3-3

Skapas jaudas līmenis

EN ISO 3744

izmērītais / garantētais

90 / 92 dB(A)

Atbilstības novērtējums

2000/14/EK Pielikums V

Kötz, 23.06.2016



Wolfgang Hergeth

Rīkotājdirektors

ІНСТРУКЦІЇ З ЕКСПЛУАТАЦІЇ

зміст

Передмова до посібника.....	159
Опис виробу.....	159
Огляд продукції.....	160
Загальні рекомендації з безпеки електроінструменту.....	161
Монтаж.....	164
Введення в експлуатацію.....	164
Керування.....	165
Інформація про роботу.....	165
Технічне обслуговування і догляд.....	165
Зберігання.....	166
Утилізація.....	166
Допомога в разі неполадок.....	166
Гарантія.....	167
Декларація про відповідність стандартам ЕС.....	168

ПЕРЕДМОВА ДО ПОСІБНИКА

- Прочитайте цей посібник з експлуатації перед початком роботи з інструментом. Це забезпечить його безпечну й безперебійну роботу.
- Виконуйте вказівки щодо безпеки та попередження, наведені в цьому документі та на пристрої.
- Документація є частиною продукту і повинні бути передані покупцеві для продажу

Пояснення знаків



УВАГА!

Точне виконання цих попереджень допоможе уникнути тілесних ушкоджень та матеріальних збитків.



Спеціальні вказівки для кращого розуміння та використання.

ОПИС ВИРОБУ

Використання за призначенням

Даний пристрій призначений для підрізання газонів у приватному секторі. Інше

застосування вважається застосуванням не за призначенням.

Можлива поява помилок

- Запобіжні пристрої не слід видаляти чи обходити, наприклад, під'єднанням перемикачів на спускових ручках.
- Не користуватися під час дощу
- Не використовувати на мокрих живих огорожах та ягідних кущах



УВАГА!

Прилад не дозволяється експлуатувати з професійною метою.

Пристрої безпеки та запобіжні пристрої

Замок від дітей

Отвір (5 мм) на стартері мотору призначено для висного замка*. Висний замок попередить випадкове активування пристрою.

* Не входить до комплекту



УВАГА!

Небезпека отримання травми!

Не відключайте запобіжні й захисні пристрої.

Захист рук



УВАГА!

Існує ризик травмування у разі невикористання захисту для рук! Заборонено користуватися пристроєм без вдягання захисту для рук.

Експлуатування двома руками

Кушорізі можна експлуатувати, тримаючи його одночасно двома руками.

Символи на пристрої



Увага! Проявляйте особливу обережність під час роботи із пристроєм.



Перед введенням в експлуатацію прочитайте довідник з експлуатації!



Нікому не дозволяйте заходити у небезпечну зону.

	Не слід піддавати прилад дії вологи чи води.
	Використовуйте захисні окуляри, шолом та засоби захисту слуху.
	Вийміть акумулятор, перш ніж будь-які коригування або очищення обладнання проводиться або коли пристрій залишається без нагляду на деякий час.

ОГЛЯД ПРОДУКЦІЇ

У огляді продукції (1) надається опис приладу.

1-1	Ножі
1-2	Гвинти для монтажу пристрою для захисту для рук
1-3	Пристрій для захисту рук
1-4	Передня рукоять з кнопкою увімкнення
1-5	Рівень
1-6	Задня рукоять з кнопкою увімкнення
1-7	Акумулятор з фіксацією
1-8	Зарядний пристрій із мережевим штекером
1-9	Стяжний болт
1-10	Захисний кожух ножа
1-11	Інструкція з експлуатації

HT 18V Li	
Довжина ножів	510 мм
Товщина зрізу	15 мм
Загальна вага	2,8 кг
Значення вібрації на рукоятці *	4,8 м/с ² K ± 1,5 м/с ²

Клас ізоляції	 / III
Число холостих ходів	2200 хв ⁻¹
Рівень звуку	LpA 90 дБ(A) ± 2 дБ(A)

Літій-іонний акумулятор	
Номинальн напруга	18 В
Виробнича потужність	1,3 Ач (літій-іонний)
Період заряду	200 хв
Тривалість експлуатації одного заряду	прибл. 25 хв.
Зарядний пристрій	
Зарядний струм	Вхід. потужність: 100-240 В~50/60 Гц 14 Вт Вихідна потужність: 20 В \equiv 500 мА
Допустимі діапазон температури зарядки	5 - 45 °С

Технічні характеристики

Технічні характеристики відповідають таким нормам:

Рівень гучності звуку та рівень звукової енергії — за стандартом DIN EN ISO 3744

Вимірювання механічних вібрацій на ручці — за стандартом EN 28662-1



Вказані значення було розраховано за допомогою стандартної тестової процедури; їх можна використовувати задля порівняння різних електричних приладів.

Окрім того, ці значення можна використовувати для попереднього розрахунку навантажень користувача, спричинюваних вібрацією.

**ПОПЕРЕДЖЕННЯ!**

В залежності від використання приладу фактичне значення вібрації може відрізнятись від наданого.

Задля захисту від вібрації слід вжити відповідних заходів. При цьому слід враховувати весь процес, включаючи час роботи приладу без навантаження або його вимкнення.

До відповідних заходів відносяться регулярний технічний догляд та обслуговування приладу та його насадок, розігрівання ручок, регулярні перерви в роботі та планування робочого процесу.

**ПОПЕРЕДЖЕННЯ!**

Задля уникнення пошкодження слуху слід вдягати захист для органів слуху.

**УВАГА!**

Уважно прочитайте усі вказівки щодо безпеки та технічні вимоги.

Недотримання вказівок щодо безпеки та технічних вимог може призвести до ураження електричним струмом, пожежі та/або серйозного травмування.

**УВАГА!**

Збережіть усі вказівки щодо безпеки та технічні вимоги для подальшого використання.

Використовуваний у вказівках щодо безпеки термін «електроінструмент» відноситься до ваших підключуваних до мережі електроінструментів (дротових) та до акумуляторних електричних пристроїв (бездротових).

**УВАГА!**

Використовуйте прилад лише у бездоганному технічному стані!

Перед кожним використанням перевіряйте сам пристрій, кабель та штекер на предмет пошкоджень; виявлені пошкоджені частини слід відремонтувати у майстерні або замінити.

**УВАГА!****Небезпека отримання травми!**

Не відключайте запобіжні й захисні пристрої.

**УВАГА!****Стережіться ризику ураження електричним струмом!**

Негайно від'єднайте штекер від електромережі, якщо лінію пошкоджено чи перегнуто!

ЗАГАЛЬНІ РЕКОМЕНДАЦІЇ З БЕЗПЕКИ ЕЛЕКТРОІНСТРУМЕНТУ**Безпечність робочого процесу**

- **Тримайте робочу зону чистою та гарно освітлюваною.** *Безладдя та темрява — супутники нещасних випадків.*
- **Забороняється використовувати цей електроінструмент у небезпечному середовищі,** де розташовано займисті рідини, гази чи пил. *Електроінструменти створюють іскри, що можуть запалити пил чи гази.*
- **Під час експлуатації електроінструменту тримайте дітей та інших осіб подалі від інструменту.** *Відволікання може призвести до втрати контролю над пристроєм.*

Електрична безпека

- **Штепсельний штекер пристрою має відповідати розмірам розетки.** **Забороняється модернізувати штекер будь-яким чином.** **Не слід використовувати перехідні штепселі із заземленими електроінструментами.** *Використання оригінальних (немодифікованих) штекерів, що відповідають розмірам розетки, знижує ризик ураження електричним струмом.*
- **Слід уникати контакту тіла із заземленими поверхнями, наприклад, трубами, радіаторами, робочими поверхнями та холодильниками.** *У разі заземлення тіла виникає ризик ураження електричним струмом.*
- **Не піддавайте електроінструменти дощу чи волозі.** *Проникнення води у електроінструмент підвищує ризик ураження електричним струмом.*

- Не слід користуватися дротом живлення для того, щоб перенести, перетягнути чи відключити пристрій від мережі. Тримайте дріт подалі від тепла, машинної олії, гострих країв та рухливих предметів. *Пошкодження або заплутування дроту підвищує ризик ураження електричним струмом.*
- Працюючи з електроінструментом на вулиці, використовуйте подовжувальний кабель, придатний для подібного використання. *Використання спеціально призначеного для експлуатації на вулиці кабелю знижує ризику ураження електричним струмом.*
- У разі необхідності експлуатації електроінструменту у вологому середовищі скористайтеся автоматичним запобіжним вимикачем, що діє при появі струму витoku. *Застосування запобіжного вимикача знижує ризик ураження електричним струмом.*

Безпека людей

- Будьте уважні, слідкуйте за своїми діями і керуйтеся здоровим глуздом при роботі з електроінструментом. Не користуйтеся електроінструментом, якщо ви стомлені або знаходитесь під впливом наркотичних засобів, алкоголю або медикаментів. *Секундна неухважність під час роботи з електроінструментом може спричинити серйозні травми.*
- Вдягайте відповідний одяг. Не вдягайте занадто вільний одяг чи прикраси. Тримайте волосся, одяг та рукавички подалі від рухливих частин інструменту. *Вільний одяг, прикраси чи довге волосся можуть потрапити у рухливі частини інструменту.*
- Користуйтеся засобами індивідуального захисту і завжди працюйте в захисних окулярах. *Користування такими засобами індивідуального захисту, як пилозахисна маска, захисне взуття, що попереджає сковзання, захисний шолом або засоби захисту слуху у відповідності до застосування електроінструменту знижує ризик травм.*

- Уникайте ненавмисного вмикання. Перед приєднанням до джерела живлення, підняттям або перенесенням електроінструменту, переконайтеся, що він вимкнений. *Якщо при перенесенні електроінструменту палець знаходиться на вимикачі, або інструмент ввімкнений при приєднанні до джерела живлення, це може призвести до нещасних випадків.*
- Перед вмиканням електроінструменту приберіть регульовальний інструмент або ключ. *Інструмент або ключ, що знаходиться в інструменті, який обертається, може призвести до травмування.*
- Уникайте занадто некомфортного положення тіла. Прийміть стійке положення і завжди зберігайте рівновагу. *Це дозволить краще контролювати електроінструмент в непередбачених ситуаціях*
- За наявності пристроїв для відсмоктування та уловлювання пилу, переконайтеся в тому, що вони підключені та правильно використовуються. *Застосування пристроїв відсмоктування пилу знижує ризики, що виникають внаслідок запиленості.*

Застосування та поводження електроінструментом

- Не перевантажуйте пристрій. Використовуйте в роботі призначений для неї електроінструмент. *Робота виконується найбільш ефективно та безпечно за використання придатного електроінструменту відповідного діапазону потужності.*
- Не користуйтеся електроінструментом з несправним вимикачем. *Електроінструмент, який неможливо ввімкнути або вимкнути, становить небезпеку і потребує ремонту.*
- Перед регулюванням, заміною приладдя або розташування інструменту на зберігання вийміть штекер з розетки та/або вийміть акумулятор. *Цей запобіжний засіб запобігає неумисному запуску електроінструменту.*

- Зберігайте електроінструмент, що не використовується, в недосяжному для дітей місці. Не дозволяйте користуватися електроінструментом особам, які не знайомі з ним або не прочитали ці вказівки. *Електроінструменти становлять небезпеку, якщо вони використовуються недосвідченими особами.*
 - Доглядайте за електроінструментом з ретельністю. Переконайтеся в тому, що рухомі частини працюють бездоганно і не заїдають, відсутні зламані або пошкоджені частини, а також порушення в роботі електроінструменту. Перед використанням інструменту відремонтуйте пошкоджені частини. *Причиною багатьох нещасних випадків є неналежний догляд за електроінструментом.*
 - Тримайте ріжучий інструмент завжди чистим і гострим. *Ретельно доглянутий електроінструмент з гострими ріжучими кромками рідше заїдає і більш легкий в керуванні.*
 - Застосовуйте електроінструмент, приладдя, вставний інструмент тощо у відповідності до цих вказівок. Враховуйте умови та вид роботи, що виконується. *Застосування електроінструменту не за призначенням може стати причиною небезпечних ситуацій.*
- Застосування та поведження акумуляторних пристроїв**
- Встановлюйте акумулятори лише в зарядний пристрій, вказаний виробником. *Зарядний пристрій, придатний для використання одного типу акумуляторів, може спричинити пожежу у разі використання з іншими акумуляторами.*
 - В електроінструменті слід використовувати лише вказані акумулятори. *Використання інших акумуляторів може призвести до травмування або пожежі.*
 - Під час невикористання тримайте акумулятор подалі від скріпок, монет, ключів, цвяхів, гвинтів або інших дрібних металевих предметів, що можуть вступити в контакт з контактами акумулятора. *Замикання контактів акумулятора один на одного може спричинити опіки або пожежу.*
 - У разі некоректного використання з акумуляторів може потекти рідина. Уникайте контакту з іншими рідинами. У разі виникнення такого контакту промийте водою. У разі потрапляння рідини в очі зверніться по медичну допомогу. *Рідина, що витікає з акумулятора, може викликати подразнення шкіри або опіки.*
- Обслуговування**
- З метою дотримання правил безпеки ремонтувати електроінструмент має лише кваліфікований персонал, з використанням оригінальних запчастин. *Це також забезпечить безпеку самого електроінструменту.*
- Вказівки щодо безпеки використання кушорізу**
- Тримайте усі частини тіла подалі від ножів. Не намагайтеся видаляти чи тримати матеріал, коли ножі рухаються. *Видаляйте обрізки лише з ножів, які вже зупинено. Секундна неуважність під час експлуатації кушорізу може спричинити серйозні травми.*
 - Тримайте кушоріз за рукоять біля ножів. Під час транспортування чи зберігання кушорізу завжди вдягайте захисний кожух. *Уважне обходження з пристроєм знижує ризик травмування ножами.*
 - Тримайте електроінструмент за ізольовані ручки, оскільки ріжуче лезо може зконтактувати зі схованою електропровідною. *Контакт леза з робочою проводкою може стати причиною передачі напруж. і, в результаті, ураження електричним струмом.*

Вказівки щодо безпеки стосовно акумулятора та зарядного пристрою



ОБЕРЕЖНО!

Увага: небезпека пожежі та вибуху!

- Не відкривати пристрій. Ризик короткого замикання.
- Не кидати у вогонь.
- Тримати пристрій подалі від джерел тепла та прямого сонця.

- Перед кожним використанням перевіряти зарядний пристрій, корпус, штекер та кабель на наявність пошкоджень.
- Не використовувати зарядний пристрій, якщо він пошкоджений.
- Не відкривати зарядний пристрій! Замінити зарядний пристрій за наявності пошкодження.
- Захищати пристрій, акумулятори та зарядний пристрій від проникнення вологи. Виконуйте зарядку лише у приміщенні.
- Електроінструмент має ремонтувати лише кваліфікований спеціаліст, лише з використанням оригінальних запасних частин. *Це також забезпечить безпеку самого пристрою.*

Вказівки щодо безпеки технічного обслуговування

- Завжди керуйте пристроєм обома руками.
- Не наближайте тіло та одяг до ріжучого механізму.
- Видаляйте залишки зрізаної трави лише з вимкненим мотором.
- Під час зберігання/транспортування пристрою:
 - Вимкніть
 - Скористайтеся захисним кожухом
 - Вийміть акумулятор
- Забороняється торкатися ножів
- Пристрій слід тримати лише за ручку.
- Перед початком роботи прогляньте живопліт на наявність схованих предметів, наприклад, дротового плоту, щоб уникнути пошкоджень.
- Слід періодично перевіряти прилад на його придатність до експлуатації.

- Заборонено використовувати чистячі засоби або розчини. Їх використання може спричинити невіправне пошкодження приладу.
- Вийміть використаний акумулятор та перевірте прилад на предмет пошкоджень.
- Електричні неполадки мають виправлятися лише в авторизованих сервісних центрах.



ПОПЕРЕДЖЕННЯ!

Цей електроінструмент під час експлуатації генерує електромагнітне поле. Це поле за деяких обставин може створювати перешкоди функціонуванню активних чи пасивних медичних імплантатів.

Задля зниження ризику серйозних чи смертельних ушкоджень ми рекомендуємо особам з медичними імплантатами проконсультуватися з лікарем та виробником медичного імплантату перед першим використанням цього електроінструменту.

МОНТАЖ



УВАГА!

Експлуатація приладу дозволяється лише після повного завершення його монтажу.



УВАГА!

Вставте акумулятор лише після повного монтажу приладу.

Запустіть куцоріз

1. Закріпіть пристрій для захисту рук (2-1) комплектними гвинтами (2-2) на корпусі.
2. Злегка розведіть рукоятку (3-1) і вставте її в корпус. Зубці (3-2) повинні ввійти в зачеплення.
3. Вставте стяжний болт в рукоятку та корпус і від руки прикрутіть його до перекидного важеля (3-3).

ВВЕДЕННЯ В ЕКСПЛУАТАЦІЮ



УВАГА!

Перед уведенням в експлуатацію завжди оглядайте пристрій.

**УВАГА!**

Заборонено використовувати пошкоджені акумулятори. Виникає ризик пожежі!

**ОБЕРЕЖНО!****Існує ризик пожежі та вибуху!**

Зарядний пристрій нагрівається під час заряджування. Не експлуатуйте прилад на займистих чи вогнебезпечних поверхнях.

Зарядження акумуляторів

Акумулятор частково заряджено! Акумулятор слід повністю зарядити перед першим використанням.

Акумулятор можна заряджати на будь-якому етапі розрядження. Переривання зарядження не впливає на стан акумулятора.



Акумулятор захищено від перенапруги у мережі живлення, тож він може залишатися підключеним до мережі живлення деякий час.

1. Зарядний пристрій (1-5) без акумулятора (1-4), підключений до мережі живлення. Світлодіод на блоці живлення штекера горить зеленим.
2. Вставте акумулятор у зарядний пристрій. Світлодіод на блоці живлення штекера горить червоним. Процес зарядження розпочався.



Допустимий діапазон температур для зарядження акумулятора — 5 °C - +45 °C.

Повне зарядження триває максимум 200 хвилин. Якщо незважаючи на повне зарядження тривалість роботи акумулятора значно знижено, це означає, що термін придатності акумулятора вичерпано, і його слід замінити новим.

3. Коли світлодіод на блоці живлення штекера загоряється зеленим, це означає, що процес зарядки закінчено, і акумулятор повністю заряджено.
4. Від'єднайте зарядний пристрій від мережі живлення.
5. Вийміть акумулятор із зарядного пристрою.

Вставте акумулятори

1. Натисніть на фіксатор.
2. Встановіть акумулятор у корпус, доки контактне гніздо акумулятора не зафіксується надійно на різьках штепсельного розніму приладу.

КЕРУВАННЯ**Запустіть кушоріз**

1. Встановіть прилад у надійне положення.
2. Тримайте одну ручку однією рукою, а іншою охопіть задню рукоятку.
3. Натисніть обидві кнопки увімкнення, розташовані на рукоятках (5); інструмент запуститься.
4. Під час роботи утримуйте обидві кнопки увімкнення.
5. Як тільки одну з кнопок буде відпущено, інструмент відключиться.

ІНФОРМАЦІЯ ПРО РОБОТУ

- Завдяки вбудованому рівню 1-5, 5) можливо легко робити прямий зріз.
- Завжди варто зрізати спочатку обидві бічні сторони живоплоту, а потім його верхню частину. Таким чином обрізки не потраплять на неопрацьовані ділянки (9).
- Живопліт варто завжди обрізати у вигляді трапеції. За рахунок цього листяний покрив нижніх гілок не рідшає
- Видаляйте залишки зрізаної трави лише з вимкненим мотором.
- Під час зберігання/транспортування пристрою:
 - Вимкніть
 - Скористайтеся захисним кожухом
 - Вийміть акумулятор
- Після використання вийміть акумулятор та перевірте прилад на предмет пошкоджень.

ТЕХНІЧНЕ ОБСЛУГОВУВАННЯ І ДОГЛЯД**УВАГА!**

Ремонті роботи можуть виконуватися лише компетентними спеціалізованими підприємствами чи нашими сервісними станціями AL-KO.

**УВАГА!**

Перед оглядом та обслуговуванням приладу завжди виймайте акумулятор.

**ОБЕРЕЖНО!****Небезпека травмування!**

Під час техобслуговування ножів завжди одягайте робочі рукавиці!

- Щоразу після роботи необхідно чистити ножі й корпус за допомогою щітки або тканини. Не використовуйте для цього воду та/або агресивні миючі засоби, оскільки існує небезпека корозії!
- Змащуйте ножову рейку невеликою кількістю відповідного антикорозійного мастила.
- Перевіряйте, чи всі гвинти затягнуті.
- Регулярно перевіряйте ножі. Зверніться до сервісного центру компанії AL-KO якщо:
 - ніж пошкоджений
 - ніж затупився
 - присутній надмірний знос

ЗБЕРІГАННЯ

Кущоріз можна повісити на стіні, у цьому випадку захисний кожух ножа може служити як кріплення (8).

Перевірте щільність затягування гвинтів!

- Прилад та його аксесуари слід очищувати після кожного використання.
- Зберігайте пристрій у комплектному захисному кожусі.

ДОПОМОГА В РАЗІ НЕПОЛАДОК

Неполадка	Можлива причина	Рішення
Двигун не працює	Запобіжний автомат двигуна вимкнувся. Розрядження акумуляторів	Зачекайте, доки запобіжний автомат знову ввімкне тример. Зарядження акумуляторів
Інструмент працює з перебоями	Вимикач ушкоджений Внутрішня помилка	Зверніться до сервісного центру компанії AL-KO
Двигун працює, однак ножі не рухаються	Внутрішня помилка	Зверніться до сервісного центру компанії AL-KO

- Висушіть пристрій та зберігайте його у місці, недоступному для дітей та сторонніх осіб.
- Прилад слід зберігати у сухому теплому місці.
- Зафіксуйте пристрій замком.

** Не входить до комплекту*

Зберігання акумулятора та зарядного пристрою

- Акумулятор слід зберігати у сухому теплому місці за температури середовища між 0 °C та +35 °C зі ступенем зарядженості прибл. у 40 - 60%
- Після 6-місячного зберігання акумулятор слід заряджати прибл. протягом 2 годин
- Не слід зберігати акумулятор поряд з металевими предметами або предметами, що окислюються: це може стати причиною короткого замкнення!

УТИЛІЗАЦІЯ

Забороняється утилізувати прилади, батареї чи акумулятори, що стали непридатними, разом із побутовими відходами!

Упаковка, сам пристрій та його приладдя виконані з матеріалів, що можуть бути використані повторно, тому вони підлягають відповідній утилізації.

- Користувач має повертати використані батареї і акумулятори. Утилізація здійснюється дилером або у пунктах утилізації.
- Утилізувати слід лише повністю розряджені акумулятори.

Неполадка	Можлива причина	Рішення
Ножі нагріваються	Недолік змащення Ножі затупилися На ножах з'явилися зазублини	Змажте ножі невеликою кількістю мастила Зверніться до сервісного центру компанії AL-KO Зверніться до сервісного центру компанії AL-KO
Термін роботи акумулятора значно знизився	Трава зависока або занадто мокра Висота зрізання надто мала Акумулятор розрядився після тривалого невикористання Вичерпано термін придатності акумуляторів	Дайте траві висохнути, встановіть вищу висоту обрізання Встановіть вищу висоту обрізання Зарядження акумуляторів Замініть акумулятори. Використовуйте лише оригінальні запчастини від виробника
Акумулятор не заряджається	Забруднено штепсель батареї або контактне гніздо Акумулятор чи зарядний пристрій мають дефекти	Замовте запасні деталі з каталогу запчастин



З неполадками, не вказаними в цьому переліку, або з тими, які ви не в змозі подолати самостійно, звертайтеся до місцевого сервісного центру.

ГАРАНТІЯ

Ми усуваємо можливі дефекти матеріалів чи виробничий брак пристрою впродовж встановленого законом тер- міну подачі рекламаций на свій розсуд шляхом ремонту чи заміни. Термін визначається законодавством країни, у якій було придбано пристрій.

Гарантія діє лише за наступних умов:

- при належному використанні пристрою;
- при дотриманні довідника з експлуатації;
- при використанні оригінальних запчастин.

Гарантія анулюється:

- при спробах ремонту пристрою;
- при технічних змінах пристрою;
- при застосуванні не за призначенням (напри- клад, у комерційних цілях).

Гарантія не поширюється:

- на пошкодження лакового покриття, які пояснюються нормальним зношуванням;
- деталі, що зношуються, у каталозі запчастин включені в рамку [xxx xxx (x)]
- двигуни внутрішнього згорання: для них діють гарантійні положення відповідного виробника.

Гарантійний період починається з дати придбання першим покупцем. Такою датою вважається дата оригіналь- ного документу на придбання. У гарантійному випадку зверніться з даним гарантійним листом та документом, який підтверджує купівлю то- вару, до свого дилера чи до найближчого авторизованого сервісного центру. Гарантія дає право покупцеві пред'являти виробникові претензії відносно усунування недоліків виробу.

ДЕКЛАРАЦІЯ ПРО ВІДПОВІДНІСТЬ СТАНДАРТАМ ЄС

Цим документом ми заявляємо, що цей спроектований нами продукт відповідає вимогам погоджених директив ЄС, стандартам безпеки ЄС, а також іншим стандартам, що застосовані до цього продукту.

Продукт Акумуляторний кушоріз	Виробник AL-KO Geräte GmbH Ichenhauser Str. 14 D-89359 Kötz	Уповноважений представник Andreas Hedrich Ichenhauser Str. 14 D-89359 Kötz
Тип HT 18V Li		
Серійний номер G2402405	Директиви ЄС 2006/42/EC 2014/35/EU 2014/30/EU 2000/14/EC 2011/65/EU	Погоджені норми EN 60745-1 EN 60745-2-15 ISO 10517 EN 60335-1 EN 60335-2-29 EN 55014-1 EN 55014-2 EN 61000-3-2 EN 61000-3-3
Рівень звуку EN ISO 3744 вимірний / гарантований 90 / 92 дБ(А)	Оцінка відповідності 2000/14/EG Додаток V	Kötz, 23.06.2016  Wolfgang Hergeth Керівний директор

ИНСТРУКЦИИ ПО ЭКСПЛУАТАЦИИ

Содержание

Предисловие к руководству.....	169
Описание продукта.....	169
Обзор продукта.....	170
Общие указания по технике безопасности для электроинструментов.....	171
Монтаж.....	175
Ввод в эксплуатацию.....	175
Обслуживание.....	176
Информация о работе.....	176
Техобслуживание и уход.....	176
Хранение.....	176
Утилизация.....	177
Устранение неисправностей.....	177
Гарантия.....	178
Заявление о соответствии ЕС.....	179

ПРЕДИСЛОВИЕ К РУКОВОДСТВУ

- Перед вводом в эксплуатацию прочтите данное руководство по эксплуатации. Это является предпосылкой надежной эксплуатации и бесперебойной работы.
- Учитывать указания по безопасности и предупреждения, приведенные в данной документации, а также на устройстве
- Настоящая документация является неотъемлемой частью описанного изделия и при продаже должна быть передана покупателю вместе.

Значение знаков



ВНИМАНИЕ!

Точное следование этим предупреждениям может предотвратить нанесение телесных повреждений людям и/или материальный ущерб.



Специальные указания для лучшего понимания и использования.

ОПИСАНИЕ ПРОДУКТА

Использование по назначению

Это устройство предназначено для подравнивания газонов травы на частных участках. Иное, выходящее за это использование считается ненадлежащим (использованием не по назначению).

Случаи неправильного применения

- Не снимать и не блокировать защитные приспособления, например, фиксируя кнопки включения на скобах.
- Не использовать устройство во время дождя.
- Не обрезать при помощи устройства мокрые живые изгороди и кусты.



ВНИМАНИЕ!

Запрещено применять устройство для промышленных целей.

Предохранительные и защитные устройства

Защита от детей

Отверстие (5 мм) в выключателе для защиты мотора предусмотрено для навесного замка*. Навесной замок предохраняет инструмент от случайного включения.

* Не входит в комплект поставки



ВНИМАНИЕ!

Опасность получения травмы!

Не отключайте предохранительные и защитные приспособления.

Защита для рук



ВНИМАНИЕ!

В случае неиспользования защиты для рук существует риск получения травмы!

Не использовать устройство без защиты для рук.

Работа двумя руками

Кусторез можно использовать, только держа его двумя руками одновременно.

Символы на приборе



Внимание! Проявляйте особую осторожность при работе с устройством.

	Перед вводом в эксплуатацию прочтите руководство по эксплуатации!
	Никому не позволяйте входить в опасную зону.
	Не подвергайте устройство воздействию влаги.
	Носите защитные очки, защитный шлем, наушники.
	Извлеките аккумулятор, прежде чем любые корректировки или очистка оборудования производится или когда устройство остается без присмотра на некоторое время.

ОБЗОР ПРОДУКТА

В обзоре изделия (1) дается краткий обзор изделия.

1-1	Нож
1-2	Винты для установки защиты для рук
1-3	Защита для рук
1-4	Передняя скоба с кнопкой включения
1-5	Уровень
1-6	Задняя скоба с кнопкой включения
1-7	Аккумулятор с фиксатором
1-8	Зарядное устройство с сетевым штепселем
1-9	Крепежные винты
1-10	Защитный чехол для ножа
1-11	Руководство по эксплуатации

	HT 18V Li
Длина ножа	510 мм
Толщина среза	15 мм

Общий вес	2,8 кг
Значения вибрации при держании *	4,8 м/с ² K ± 1,5 м/с ²
Класс изоляции	 / III
Количество ходов на холостом ходу	2200 мин ⁻¹
Уровень звукового давления	LpA 90 дБ(A) ± 2 дБ(A)

	Литий-ионный аккумулятор
Номинальное напряжение	18 В
Емкость	1,3 Ач (литий-ионный)
Время зарядки	200 мин.
Время работы от заряда аккумулятора	прим. 25 мин.
	Зарядное устройство
Зарядный ток	Вход: 100-240В~50/60Гц 14Вт Выход: 20В \equiv 500мА
Диапазон допустимых температур зарядки	5 - 45 °С

Технические данные

Технические данные соответствуют следующим стандартам:

уровень звуковой мощности и уровень звуковой энергии по стандарту DIN EN ISO 3744

измерение вибрации на рукоятках по стандарту EN 28662-1



Указанные значения были определены, используя стандартизированные методы проверки, и могут быть использованы для сравнения различных электроинструментов. Помимо прочего, эти значения могут быть использованы для предварительной оценки нагрузки, которой может быть подвержен пользователь вследствие вибраций.

**ОСТОРОЖНО!**

Фактические значения вибрации могут отличаться от указанных в зависимости от способа использования электроинструмента.

Предпринимайте меры, чтобы защитить себя от вибрационной нагрузки. Учитывайте весь рабочий процесс, включая моменты, когда электроинструмент работает на холостом ходу или выключен.

Эти мероприятия, помимо всего прочего, включают также регулярное обслуживание и уход за электроинструментом и его компонентами, сохранение тепла рук, регулярные перерывы, а также правильное планирование рабочего процесса.

**ОСТОРОЖНО!**

Средства для защиты слуха могут вас защитить от нарушений слуха.

**ВНИМАНИЕ!**

Прочитайте все указания по технике безопасности и инструкции.

Несоблюдение указаний по технике безопасности и инструкций может привести к электрошоку, пожару и/или серьезным телесным повреждениям.

**ВНИМАНИЕ!**

Сохраните все указания по технике безопасности и инструкции для дальнейшего использования.

Используемое в указаниях по технике безопасности обозначение "электроинструмент" относится и к электроинструментам, работающим от сети (с сетевым кабелем), и к электроинструментам, работающим от аккумулятора (без сетевого кабеля).

**ВНИМАНИЕ!**

Устройство должно использоваться только в технически безупречном состоянии!

Перед каждым использованием проверяйте, не повреждено ли само устройство, кабель и штепсель; поврежденные детали необходимо отремонтировать или заменить в специализированной мастерской.

**ВНИМАНИЕ!****Опасность получения травмы!**

Не отключайте предохранительные и защитные приспособления.

**ВНИМАНИЕ!****Угроза электрошока!**

При повреждении или обрыве провода сразу же выньте штепсель из розетки!

ОБЩИЕ УКАЗАНИЯ ПО ТЕХНИКЕ БЕЗОПАСНОСТИ ДЛЯ ЭЛЕКТРОИНСТРУМЕНТОВ

Безопасность на рабочем месте

- **Рабочее место должно быть чистым и хорошо освещенным.** Беспорядок на рабочем месте или неосвещенные участки могут привести к несчастным случаям.
- **Не работайте с электроинструментом во взрывоопасной среде, в которой имеются горючие жидкости, газы или пыль.** Электроинструменты производят искру, от которой может воспламениться пыль или пары.

- Во время использования электроинструмента не подпускайте к себе детей и других людей. Если вы отвлечетесь, можете потерять контроль над устройством.

Электрическая безопасность

- Штепсель электроинструмента должен подходить к розетке. Штепсель нельзя модифицировать. В электроинструментах с защитным заземлением нельзя использовать штепсельные адаптеры. Немодифицированные штепселя и подходящие розетки уменьшают риск электрошока.
- Избегайте физического контакта с заземленными поверхностями труб, систем отопления, плит и холодильников. Если Ваше тело заземлено, существует повышенный риск электрошока.
- Не подвергайте электроинструменты воздействию дождя или сырости. Проникновение воды в электроинструмент повышает риск электрошока.
- Не используйте кабель не по назначению, чтобы нести, вешать электроинструмент или чтобы вытянуть штепсель из розетки. Держите кабель подальше от источников жары, масла, острых краев или движущихся частей устройства. Поврежденные или запутанные кабели повышают риск электрошока.
- Если вы работаете с электроинструментом под открытым небом, используйте только такие удлинители, которые подходят также для использования на улице. Использование удлинителя, который предназначен для улицы, уменьшает риск электрошока.
- Если электроинструмент все же необходимо использовать во влажной среде, используйте устройство дифференциальной защиты. Использование устройства дифференциальной защиты уменьшает риск электрошока.

Личная безопасность

- Работая с электроинструментом, будьте внимательны, следите за тем, что вы делаете, и будьте разумны. Не используйте электроинструмент, если Вы устали или находитесь под влиянием наркотиков, алкоголя или медикаментов. Неосторожность всего на одно мгновение при использовании электроинструмента может привести к серьезным травмам.
- Одевайте подходящую одежду. Не носите широкую одежду или украшения. Держите волосы, одежду и рукавицы подальше от движущихся частей. Свободная одежда, украшения или длинные волосы могут быть затянуты подвижными частями.
- Используйте средства индивидуальной защиты и обязательно носите защитные очки. Ношение средств индивидуальной защиты, например, маски от пыли, ботинок с нескользящей подошвой, защитного шлема или средств для защиты слуха, в зависимости от вида и способа использования электроинструмента, уменьшает риск получения травм.
- Избегайте случайного включения. Прежде чем подключить электроинструмент к источнику питания, брать в руки или нести, удостоверьтесь, что он выключен. Если при ношении электроинструмента или его подключении к источнику питания вы держите палец на выключателе, это может привести к несчастным случаям.
- Прежде чем включить электроинструмент, удалите установочные инструменты или гаечные ключи. Попадание инструмента или ключа в движущиеся части устройства, может привести к повреждениям.
- Избегайте неестественной осанки. Стойте уверенно, чтобы в любое время сохранять равновесие. Благодаря этому вы сможете лучше контролировать электроинструмент в неожиданных ситуациях.

- Если предусмотрена установка устройств для отсасывания и удержания пыли, удостоверьтесь, что они подсоединены и правильно используются. *Отсасывание пыли может уменьшить опасность воздействия пыли.*

Использование электроинструмента

- Не перегружайте устройство. Используйте для работы подходящий электроинструмент. *С подходящим электроинструментом в предназначенной для работы среде вы сможете работать лучше и увереннее.*
- Не используйте электроинструмент, выключатель которого испорчен. *Электроинструмент, который нельзя включить или выключить, опасен и требует ремонта.*
- Прежде чем настраивать устройство, менять запчасти или поместить устройство на хранение, вытяните штепсель из розетки и/или извлеките аккумулятор. *Эта мера предосторожности позволит не допустить случайного включения электроинструмента.*
- Храните неиспользуемые электроинструменты в недоступном для детей месте. Не позволяйте использовать устройство лицам, которые не знакомы с ним или не прочитали эти инструкции. *Электроинструменты опасны, если их используют используют неопытные люди.*
- Тщательно заботьтесь об электроинструментах. Контролируйте, безупречно ли функционируют подвижные части, не прижаты, не сломаны и не повреждены ли они до такой степени, что электроинструмент хуже функционирует. Перед использованием устройства поврежденные части должны быть отремонтированы. *Много несчастных случаев происходит по вине электроинструментов, за которыми плохо ухаживали.*

- Сохраняйте режущие инструменты острыми и держите их в чистоте. *Тщательно ухоженные режущие инструменты с острыми режущими краями меньше застревают и ими легче пользоваться.*

- Используйте электроинструмент, принадлежности, насадки и т.д. в соответствии с данными инструкциями. Учитывайте условия труда и специфику работы. *Использование электроинструментов для целей, для которых они не предусмотрены, может привести к опасным ситуациям.*

Использование инструмента с аккумулятором

- Заряжайте аккумуляторы только в зарядных устройствах, которые рекомендованы производителем. *Если зарядное устройство, которое подходит для определенного вида аккумуляторов, используется с другими аккумуляторами, существует опасность пожара.*
- Используйте в электроинструментах только предусмотренные для этого аккумуляторы. *Использование других аккумуляторов может привести к травмам и опасности пожара.*
- Держите неиспользуемые аккумуляторы подальше от скрепок, монет, ключей, гвоздей, винтов и других мелких металлических предметов, которые могут вызывать замыкание контактов. *Короткое замыкание между аккумуляторными контактами может вызвать возгорания или пожар.*
- При неправильном использовании из аккумулятора может вытекать жидкость. Избегайте контакта с жидкостью. При случайном контакте смойте ее водой. Если жидкость попала в глаза, обратитесь за медицинской помощью. *Вытекшая аккумуляторная жидкость может вызвать раздражение кожи или возгорание.*

Сервис

- Чтобы работа электроинструмента была безопасной, ремонтировать электроинструмент должен только квалифицированный специалист, используя оригинальные запчасти. Таким образом обеспечивается сохранение надежности электроинструмента.

Указания по технике безопасности для кусторезов

- Держите части тела подальше от ножа. Не пытайтесь удалять обрезки при работающем ноже или держать ветки, которые подрезаете. Застрявшие обрезки можно удалять только при выключенном устройстве. Неосторожность всего на одно мгновение при использовании кустореза может привести к серьезным травмам.
- Переносите кусторез, держа за ручку, когда нож уже остановился. При транспортировке или хранении кустореза всегда одевают защитный чехол. Осторожное обращение с устройством уменьшает опасность ранения ножом.
- Держите электроинструмент за изолированную часть ручки, так как нож может касаться скрытых электрических линий. Контакт ножа с токопроводящей линией может поставить металлические части устройства под напряжение и привести к электрошоку.

Указания по технике безопасности для аккумулятора и зарядного устройства



ВНИМАНИЕ!

Внимание! – Опасность пожара и взрыва!

- Не открывать устройство. Существует опасность короткого замыкания.
- Не бросать устройство в открытый огонь.
- Беречь устройство от воздействия жары и прямых солнечных лучей.

- Перед каждым использованием зарядного устройства, проверяйте, не поврежден ли корпус, штепсель и кабель.
- Если зарядное устройство повреждено, его нельзя использовать.
- Не открывать зарядное устройство! В случае дефекта зарядное устройство заменяют.
- Защищайте устройство, аккумулятор и зарядное устройство от воздействия влаги. Заряжать только в помещении.
- Ремонтировать электроинструмент должен только квалифицированный специалист, используя оригинальные запчасти. Таким образом обеспечивается сохранение надежности устройства.

Указания по технике безопасности во время эксплуатации

- При использовании всегда держите прибор двумя руками.
- Не допускайте попадания частей тела и одежды в режущий аппарат.
- Скошенную траву вынимают, когда устройство находится в вертикальном положении.
- Когда устройство оставляете на хранение/транспортируете:
 - выключить устройство;
 - надеть защитный чехол;
 - снять аккумулятор.
- Не хватайте устройство за нож.
- Держите устройство за ручку.
- Перед работой осмотрите живую изгородь на предмет скрытых объектов, например, проволочного забора.
- Регулярно проверяйте исправность устройства.
- Не используйте чистящие средства и растворители. Они могут необратимо повредить устройство.
- После использования выньте аккумулятор и проверьте, не повреждено ли устройство.
- Электрические неполадки имеют право устранять только квалифицированные специалисты.

**ОСТОРОЖНО!**

Во время работы электроинструмента вокруг него образуется электромагнитное поле. При определенных обстоятельствах это поле может вредить работе активных или пассивных медицинских имплантатов.

Чтобы уменьшить опасность получения серьезных или смертельных травм, перед использованием электроинструмента лицам с медицинскими имплантатами мы рекомендуем проконсультироваться с врачом или производителем медицинского имплантата.

**ВНИМАНИЕ!****Угроза пожара и взрыва!**

Во время зарядки зарядное устройство нагревается. Не обрезайте траву на легко воспламеняющихся поверхностях и в пожароопасных местах.

Зарядка аккумулятора

Включенный в комплект поставки аккумулятор частично заряжен! Перед первым использованием аккумулятор необходимо полностью зарядить.

Аккумулятор можно заряжать при любом уровне заряда. Прерывание процесса зарядки не вредит аккумулятору.



Когда аккумулятор получает напряжение питания, он защищен от перегрузок, и поэтому его можно на некоторое время оставлять подключенным к сети.

МОНТАЖ**ВНИМАНИЕ!**

Эксплуатировать устройство разрешено только после полного монтажа.

**ВНИМАНИЕ!**

Аккумулятор устанавливают, только когда устройство полностью собрано.

Запуск кустореза

1. Защиту для рук (2-1) при помощи прилагаемых винтов укрепляют (2-2) на корпусе.
2. Скобы (3-1) легко раздвигаются и одеваются на корпус. Зубцы (3-2) должны зацепиться.
3. Крепежные винты вставляют в скобу и корпус и закручивают (3-3).

ВВОД В ЭКСПЛУАТАЦИЮ**ВНИМАНИЕ!**

Перед началом эксплуатации всегда проводите визуальную проверку.

**ВНИМАНИЕ!**

Не используйте поврежденные аккумуляторы. Угроза пожара!

1. Подключите зарядное устройство (1-5) без аккумулятора (1-4) к сети. Сигнальная лампочка на блоке питания загорается зеленым.
2. Вставьте аккумулятор в зарядное устройство. Сигнальная лампочка на блоке питания загорается красным. Начинается зарядка.



Температура во время зарядки должна быть в диапазоне от 5 °C до +45 °C.

Полная зарядка длится макс. 200 минут. Если время работы аккумулятора значительно снижается, несмотря на то, что он полностью заряжен, это означает, что срок службы аккумулятора подходит к концу и его необходимо заменить на новый оригинальный аккумулятор.

3. Зарядка заканчивается, когда сигнальная лампочка на блоке питания загорается зеленым – аккумулятор полностью заряжен.
4. Отсоедините зарядное устройство от сети.
5. Извлеките аккумулятор из зарядного устройства.

Вставка аккумулятора

1. Нажмите на фиксаторы.
2. Аккумулятор двигают по направляющей до тех пор, пока контактное гнездо на аккумуляторе точно не совпадет с контактным стержнем на устройстве.

ОБСЛУЖИВАНИЕ

Запуск кустореза

1. Займите надежное положение.
2. Возьмитесь за переднюю ручку одной рукой, а за заднюю ручку другой рукой.
3. Нажмите на обе кнопки включения на скобе (5); устройство начинает работать.
4. Во время работы держите обе кнопки нажатыми.
5. Как только вы отпустите хотя бы одну кнопку включения, кусторез выключится.

ИНФОРМАЦИЯ О РАБОТЕ

- Установленный уровень (1-5, 5) облегчает подрезание по прямой линии.
- Всегда сначала подрезайте бока живой изгороди, а только потом верх. Таким образом обрезки не будут падать в еще не обработанные зоны (9).
- Живые изгороди всегда подрезают в виде трапеции. Это препятствует оголению нижних ветвей.
- Скошенную траву вынимают, когда устройство находится в вертикальном положении.
- Когда устройство оставляете на хранение/транспортируете:
 - выключить устройство;
 - надеть защитный чехол;
 - снять аккумулятор.
- После использования выньте аккумулятор и проверьте, не повреждено ли устройство.

ТЕХОБСЛУЖИВАНИЕ И УХОД



ВНИМАНИЕ!

Ремонтные работы могут производиться только силами компетентных специалистов специализированных предприятий или сервисных центров компании AL-KO.



ВНИМАНИЕ!

Когда работа с устройством закончена. выньте аккумулятор из устройства.



ВНИМАНИЕ!

Угроза получения травм!

Во время обслуживания и ухода за ножом всегда одевайте рукавицы!

1. Чистите нож и корпус щеткой или тряпочкой после каждого использования. Не используйте воду и/или агрессивные чистящие средства – опасность коррозии!
2. Слегка смажьте нож подходящим защитным маслом.
3. Проверьте, все ли винты надежно закреплены.
4. Регулярно проверяйте нож. Сервис AL-KO посещайте в следующих случаях:
 - поврежден нож;
 - нож затупился;
 - сильный износ.

ХРАНЕНИЕ



Кусторез может быть подвешен на стене, в этом случае защитный кожух ножа может служить в качестве крепления (8).

Проверьте плотность затяжки винтов!

- Чистите устройство и его компоненты после каждого использования.
- Устройство хранят только в защитно чехле.
- Высушите устройство и храните его в месте, недоступном для детей и посторонних лиц.
- Храните устройство в сухом и защищенном от мороза месте.
- Повесьте на устройство навесной замок *.

* Не входит в комплект поставки

Хранение аккумулятора и зарядного устройства

- Храните аккумулятор в сухом и защищенном от мороза месте, где окружающая температура составляет от 0 °С до +35 °С. Аккумулятор должен быть заряжен на 40 - 60%.
- Заряжайте аккумулятор прим. 2 часа раз в 6 месяцев.
- Не храните аккумулятор вблизи металлических или кислотосодержащих предметов – угроза короткого замыкания!

Инструмент, его упаковка и принадлежности изготовлены из материалов, подлежащих вторичной переработке, поэтому их следует утилизировать соответствующим образом.

- Пользователь должен вернуть аккумулятор и зарядное устройство. Утилизацию имеют право производить только специализированные и утвержденные торговые точки.
- Аккумулятор утилизируют полностью разряженным.

УТИЛИЗАЦИЯ



Вышедшие из строя приборы, аккумуляторы и батареи запрещается утилизировать вместе с бытовыми отходами!

УСТРАНЕНИЕ НЕИСПРАВНОСТЕЙ

Неисправность	Возможная причина	Способ устранения
Мотор не включается	Сработал выключатель для защиты мотора Аккумулятор разряжен	Подождите, пока выключатель для защиты мотора снова не включит триммер. Зарядка аккумулятора
Устройство работает с перерывами	Поврежден выключатель/ выключатель Внутренняя ошибка	Посетите сервис AL-KO
Мотор работает, нож не двигается	Внутренняя ошибка	Посетите сервис AL-KO
Нож нагревается	Недостаточно смазан Нож тупой Зазубрины на ноже	Слегка смажьте нож Посетите сервис AL-KO Посетите сервис AL-KO
Срок эксплуатации аккумулятора значительно снизился	Трава слишком высокая или слишком влажная Незначительная высота подрезки Разрядите аккумулятор, если не будете его использовать длительное время Истек срок службы аккумулятора	Дайте высохнуть, увеличьте высоту подрезки Установите высоту подрезки Зарядка аккумулятора Вставьте аккумулятор. Используйте только оригинальные запчасти
Аккумулятор не заряжается	Контактный стержень или контактное гнездо загрязнены Повреждено зарядное устройство или аккумулятор	Закажите запчасти в соответствии с картой запчастей



В случае возникновения повреждений, которые не указаны в данной таблице, или повреждений, с которыми пользователь не может справиться сам, обращайтесь в нашу службу обслуживания клиентов.

ГАРАНТИЯ

Производитель устраняет возможные дефекты материалов или производственный брак устройства в течение установленного законом срока подачи рекламаций на свое усмотрение путем ремонта или замены. Срок определяется законодательством страны, в которой приобретено устройство.

Гарантия действует только при следующих условиях: Гарантия аннулируется

- при попытках ремонта устройства
- при технических изменениях устройства;
- при применении не по назначению (например, в коммерческих целях).
- при нарушении правил использования
- при использовании оригинальных запчастей

Гарантия не распространяется:

- на повреждения лакового покрытия, которые объясняются нормальным износом;
- изнашивающиеся детали, которые в каталоге запчастей заключены в рамку [xxx xxx (x)]
- двигатели внутреннего сгорания: на них распространяются условия предоставления гарантии от производителя

Гарантийный период начинается с даты приобретения первым покупателем. Такой датой считается дата оригинального документа на покупку. В гарантийном случае обратитесь с данным гарантийным письмом и документом, подтверждающим покупку товара, к своему дилеру или в ближайший авторизованный сервисный центр. Гарантия дает право покупателю предъявлять производителю претензии относительно устранения недостатков изделия.

ЗАЯВЛЕНИЕ О СООТВЕТСТВИИ ЕС

Настоящим заявляем, что данный продукт в представленной нами модификации соответствует требованиям гармонизированных директив ЕС, стандартов безопасности ЕС и специальных стандартов, распространяющихся на данный продукт.

Продукт Кусторез в аккумулятором Тип НТ 18V Li	Изготовитель AL-KO Geräte GmbH Ichenhauser Str. 14 D-89359 Kötz	Уполномоченный Andreas Hedrich Ichenhauser Str. 14 D-89359 Kötz
Серийный номер G2402405	Директивы ЕС 2006/42/EK 2014/35/EU 2014/30/EU 2000/14/EK 2011/65/EU	Гармонизированные стандарты EN 60745-1 EN 60745-2-15 ISO 10517 EN 60335-1 EN 60335-2-29 EN 55014-1 EN 55014-2 EN 61000-3-2 EN 61000-3-3

Оценка соответствия
2000/14/EK Приложение V

Kötz, 23.06.2016



Wolfgang Hergeth
Управляющий директор

EREDETI HASZNÁLATI UTASÍTÁS

Tartalomjegyzék

A kézikönyvről.....	180
Termékleírás.....	180
Termékáttekintés.....	181
Elektromos szerszámok általános biztonsági útmutatója.....	182
Szerelés.....	185
Üzembe helyezés.....	185
Kezelés.....	186
Tájékoztató a munka.....	186
Karbantartás és ápolás.....	186
Tárolás.....	186
Hulladékkezelés.....	186
Hibaelhárítás.....	187
Garancia.....	188
EK-megfelelőségi nyilatkozat.....	188

A KÉZIKÖNYVRŐL

- Az üzembe helyezés előtt olvassa át ezt a dokumentumot. Ez a zavarmentes munkavégzés és a hibamentes kezelés feltétele.
- Ügyeljen a kézikönyvben és a terméken található biztonsági előírásokra és figyelmeztető utalásokra.
- Ez a dokumentáció a benne leírt termék kötelező tartozéka, és a termék eladása esetén át kell adni a vásárlónak.

Jelmagyarázat



FIGYELEM!

A jelen figyelmeztető utasítások pontos betartásával kerülheti el a személyi sérülést és / vagy vagyoni kárt.



Különleges információk a jobb érthetőség és kezelés érdekében.

TERMÉKLEÍRÁS

Rendeltetésszerű használat

Ez a készülék magántulajdonú telkek gyepterületének nyírására alkalmas. Más, ettől eltérő használata nem rendeltetésszerűnek minősül.

Lehetséges hibás használat

- A biztonsági felszereléseket nem szabad leszerelni vagy áthidalni, pl. a kapcsológomboknak a fogantyúkhöz való hozzákötésével
- Esőben ne használja a készüléket
- A készüléket ne használja nedves sövényekhez és bokrokhoz



FIGYELEM!

A készülék nem működtethető ipari környezetben.

Biztonsági és védőberendezések

Gyermekzár

A motorvédő kapcsolón lévő furat (5 mm) egy lakathoz* szolgál. A lakat megakadályozza a készülék akaratlan bekapcsolását.

* Nem tartozék



FIGYELEM!

Sérülésveszély!

A biztonsági és védőberendezéseket nem szabad üzemben kívül helyezni.

Kézvédő



FIGYELEM!



Sérülésveszély fel nem szerelt kézvédő esetén
Kézvédő nélkül sohasem használja a készüléket

Kétkézes kezelés

A sövénynyíró csak mindkét kézzel egyidejűleg működtethető.

A gépen található szimbólumok

	Figyelem! Különös óvatossággal kezelje.
	Üzembe helyezés előtt olvassa el a használati utasítást!
	Ne engedjen másokat a veszélyes terület közelébe.
	A készüléket ne tegye ki nedvességnak vagy nyirkosságnak.

	Viseljen védőszemüveget, védősisakot és fülvédőt.
	Vegye ki az akkumulátort, mielőtt bármilyen módosítását vagy gépi berendezések tisztítására, sor kerül, vagy ha a készülék felügyelet nélkül marad egy darabig.

TERMÉKÁTTEKINTÉS

A termékösszefoglaló (1) áttekintést ad a készülékről.

1/-1	Vágókés
1/-2	Csavarok a kézvédő felszereléséhez
1/-3	Kézvédő
1/-4	Elülső fogantyú kapcsológombbal
1/-5	Víz mérték
1/-6	Hátsó fogantyú kapcsológombbal
1/-7	Akku reteszeléssel
1/-8	Töltőkészülék hálózati csatlakozóval
1/-9	Feszítőcsavar
1/-10	Vágókés védőburkolata
1/-11	Kezelési útmutató

	HT 18V Li
A kés hossza	510 mm
Vágáserősség	15 mm
Összsúly	2,8 kg
Rezgési értékek a fogantyúnál *	4,8 m/s ² K ± 1,5 m/s ²
Szigetelési osztály	 / III
Üresjáratú löketség	2200 min ⁻¹

Hangnyomásszint	LpA 90 dB(A) ± 2 dB(A)
-----------------	------------------------

Lítium-ion akkumulátor	
Névleges feszültség	18 V
Kapacitás	1,3 Ah (Lítium-Ion)
Töltési idő	200 perc
Akkutöltésenkénti üzemi idő	kb. 25 perc
Akkutöltő	
Töltőáram	Bemenet: 100-240 V~50/60 Hz 14 W
	Kimenet: 20 V = 500 mA
Megengedett töltőáram-hőmérsékleti tartomány	5 - 45° C

Műszaki adatok

Műszaki adatok az alábbi szabványok szerint
Hangteljesítmény- és hangenergiaszint a DIN EN ISO 3744

Mechanikai rezgések mérése a kézi fogantyún az EN 28662-1



A megadott értékeket szabványos vizsgálati eljárás alapján nyerték, és felhasználhatók különböző elektromos szerzők egymással való összehasonlítására.

Ezenkívül ezek az értékek alkalmasak arra, hogy a rezgések következtében a felhasználót érő terheléseket előre meg lehessen becsülni.

**FIGYELMEZTETÉS!**

Az elektromos szerszám alkalmazásának módjától függően a tényleges rezgési értékek eltérhetnek a megadottaktól.

Tegyen intézkedéseket annak érdekében, hogy megvédje magát a rezgési terhelésektől. Ennek során vegye figyelembe a teljes munkafolyamatot, tehát azokat az időpontokat is, amelyekben az elektromos szerszám terhelés nélkül működik vagy ki van kapcsolva.

A megfelelő intézkedések közé tartozik többek között az elektromos szerszám és a szerszámbetétek rendszeres karbantartása és gondozása, a kéz melegen tartása, rendszeres szünetek, valamint a munkafolyamatok helyes megtervezése.

**FIGYELMEZTETÉS!**

Hallásvédő viselésével megelőzheti a halláskárosodásokat.

**FIGYELEM!**

Olvassa el az összes biztonsági útmutatót és utasítást

A biztonsági útmutatások és utasítások betartásánál elkövetett mulasztások elektromos áramütést, tüzet, illetve súlyos sérüléseket okozhatnak.

**FIGYELEM!**

Őrizzen meg a jövőre minden biztonsági útmutatót és utasítást.

A biztonsági útmutatásokban alkalmazott „elektromos szerszám” fogalom hálózati üzemeltetésű (hálózati kábellel rendelkező) és akkumulátoros (hálózati kábel nélküli) elektromos szerszámokra vonatkozik

**FIGYELEM!**

A berendezést csak akkor használja, ha műszakilag kifogástalan állapotban van. A készüléket, kábelt és dugaszt minden használat után vizsgálja meg károsodásokra, a sérült részeket szakmühelyben kell kijavítani vagy kicserélni.

**FIGYELEM!****Sérülésveszély!**

A biztonsági és védőberendezéseket nem szabad üzemben kívül helyezni.

**FIGYELEM!****Elektromos áram veszélye!**

Azonnal válassza le a hálózatról a berendezést, ha megsérült vagy elszakadt az elektromos kábel!

ELEKTROMOS SZERSZÁMOK ÁLTALÁNOS BIZTONSÁGI ÚTMUTATÓJA

Munkahelyi biztonság

- **A munkaterületét tartsa tisztán és jól megvilágítva.** *A rendetlenség vagy a megvilágítatlan munkaterületek balesetekhez vezethetnek.*
- **Az elektromos szerszámot ne használja robbanásveszélyes környezetben, amelyben gyúlékony folyadékok, gázok vagy porok találhatóak.** *Az elektromos szerszámok szikrát keltenek, amelyek a port vagy a gőzöket felgyújtják.*
- **Az elektromos szerszám használata közben a gyermekeket és más személyeket tartsa távol.** *Mással való foglalkozás esetén elveszítheti a készülék fölötti ellenőrzést.*

Elektromos biztonság

- **Az elektromos szerszám hálózati dugójának bele kell illenie a csatlakozóaljzatba. A hálózati dugót semmilyen módon sem szabad megváltoztatni. Ne használjon adapterdugót védőérintkezős elektromos szerszámokkal együtt.** *A változtatás nélküli dugaszok és hozzáálló csatlakozóaljzatok csökkentik az áramütés kockázatát.*
- **Kerülje a testi érintkezést földelt felületekkel, mint például csövekkel, fűtőtestekkel, tűzhelyekkel és hűtőszekrényekkel.** *Fokozott az áramütés veszélye, ha a teste földelve van.*
- **Az elektromos szerszámokat tartsa távol az esőtől és a nedvességtől.** *Víz behatolása a az elektromos szerszámba növeli az áramütés kockázatát.*

- Ne használja a kábelt rendeltetésellenesen az elektromos szerszám szállításához, felakasztásához vagy a dugónak a csatlakozóaljzatból való kihúzásához. A kábelt tartsa távol a hőtől, az olajtól, az éles peremektől és a mozgó alkatrészekről. A sérült vagy összegabalyodott kábelek növelik az áramütés kockázatát.
- Ha elektromos szerszámmal a szabadban dolgozik, a kültéren is alkalmazható hosszabbítókábel alkalmazzon. A kültéren alkalmazható hosszabbítókábel felhasználása csökkenti az áramütés kockázatát.
- Ha az elektromos szerszám nedves környezetben való működtetése nem kerülhető el, akkor alkalmazzon hibaáram-védőkapcsolót. A hibaáram-védőkapcsoló alkalmazása csökkenti az áramütés kockázatát.
- Mielőtt az elektromos szerszámot bekapcsolja, távolítsa el a beállító szerszámokat és a csavarkulcsot. Egy forgó készülékrészben lévő szerszám vagy kulcs sérülésekhez vezethet.
- Kerülje el a rendellenes testtartást. Gondoskodjon biztonságos állásról, és mindig legyen egyensúlyban. Ezáltal váratlan helyzetekben az elektromos szerszámot jobban tudja ellenőrzés alatt tartani.
- Ha porszivó vagy -felfogó felszerelések vannak felszerelve, bizonyosodjon meg róla, hogy ezek csatlakoztatva vannak és helyesen alkalmazzák őket. A porszivás alkalmazása a por által okozott veszélyeket is csökkentheti.

Elektromos szerszám alkalmazása és kezelése

Személyek biztonsága

- Legyen óvatos, ügyeljen arra, amit tesz, és dolgozzon figyelmesen az elektromos szerszámmal. Ne használjon elektromos szerszámot, ha fáradt, kábítószert, alkoholt vagy gyógyszereket használ alatt áll. Egy pillanatnyi figyelmetlenség az elektromos szerszám használatánál komoly sérülésekhez vezethet.
- Viseljen megfelelő ruházatot. Ne hordjon bő ruházatot vagy ékszereket. A haját, ruházatát és kesztyűjét tartsa távol a mozgó alkatrészekről. A bő ruházatot, ékszereket vagy hosszú haját a mozgó alkatrészek bekapathatják.
- Viseljen személyi védőfelszerelést és mindenkor védőszemüveget. A személyi védőfelszerelés, mint például a pormaszk, a csúszásmentes biztonsági cipő, munkavédelmi sisak vagy hallásvédő, az elektromos szerszám fejtájtól és alkalmazásától függően csökkenti a sérülések kockázatát.
- Kerülje el az akaratlan üzembe helyezést. Mielőtt az elektromos szerszámot csatlakoztatja, felveszi vagy hordozza, bizonyosodjon meg arról, hogy az elektromos szerszám ki van kapcsolva. Ha az elektromos szerszám szállítása közben az ujjá a kapcsolón van, vagy a készüléket bekapcsolt állapotban az elektromos hálózathoz csatlakoztatja, az balesetekhez vezethet.
- Ne terhelje túl a készüléket. A munkához az arra szolgáló elektromos szerszámot alkalmazza. A megfelelő elektromos szerszámmal a megadott teljesítménytartományban jobban és biztonságosan dolgozhat.
- Ne használjon olyan elektromos szerszámot, amelynek kapcsolója hibás. Olyan elektromos szerszám, amelyet nem lehet be- vagy kikapcsolni, veszélyes, és javításra szorul.
- Húzza ki a dugót a csatlakozóaljzatból és/vagy távolítsa el az akkumulátort, mielőtt a készüléket beállításokat végez, tartozékokat cserél, vagy a készüléket elrakja. Ez az övintézkedés megakadályozza az elektromos szerszám akaratlan bekapcsolódását.
- A használaton kívüli elektromos szerszámokat ne tárolja gyermeke által elérhető helyen. Ne engedje, hogy a készüléket olyan személyek használják, akik a készüléket nem ismerik, és a jelen útmutatásokat nem olvasták. Az elektromos szerszámok tapasztalatlan személyek kezében veszélyesek.
- Az elektromos szerszámokat figyelmesen gondozza. Ellenőrizze, hogy a mozgó alkatrészek kifogástalanul működnek, nem szorulnak, nincsenek-e törött alkatrészek, vagy nincs olyan sérülés, amely az elektromos szerszám működésére károsan hatna. A sérült részeket a készülék alkalmazása előtt javíttassa ki. A helytelenül karbantartott elektromos szerszámok sok balesetet okoznak.

- **A vágószerszámokat tartsa élesen és tisztán.** A gondosan ápolott, éles vágóélű vágószerszámok kevésbé szorulnak, és könnyebben irányíthatók.
- **Használjon a jelen útmutatásoknak megfelelő elektromos szerszámot, tartozékokat és betétszerszámokat.** Ennek során vegye figyelembe a munkafeltételeket és a végzendő tevékenységet. Az elektromos szerszámok rendeltetésellenes használata veszélyes helyzetekhez vezethet.

Elektromos szerszám alkalmazása és kezelése

- **Az akkumulátorokat csak a gyártó által ajánlott töltőkészülékekkel töltsse fel.** Tűzveszélyt okoz, ha egy adott akkumulátorfajtaához alkalmas töltőkészüléket más akkumulátorokhoz használják.
- **Az elektromos szerszámokban csak az azokhoz való akkumulátorokat alkalmazza.** Másfajta akkumulátorok alkalmazása sérülésekhez és tűzveszélyhez vezethet.
- **A használaton kívüli akkumulátort tartsa távol az iratkapcsoktól, érméktől, kulcsoktól, tűktől, csavaroktól vagy más fémtárgyaktól, amelyek az érintkezők áthidalását okozhatják.** Az akkumulátorok érintkezői közötti rövidzárlat égési sérülésekhez vagy tűzhöz vezethet.
- **Hibás alkalmazás esetén az akkumulátorból nedvesség léphet ki.** A folyadékkal való érintkezést kerülje el. Véletlen érintkezés esetén vízzel öblítse le. Ha folyadék kerül a szembe, kérjen orvosi segítséget is. Az akkumulátorból kikerülő folyadék a bőr ingerléséhez vagy égési sérülésekhez is vezethet.

Szerviz

- **Saját biztonsága érdekében elektromos szerszámait csak képzett szakemberekkel és eredeti pótalkatrészek felhasználásával javíttassa.** Ezáltal az elektromos szerszámok biztonságosak maradnak.

Biztonsági utasítások sövénynyírókhoz

- **A testrészeit tartsa távol a vágókéstől.** Mozgó késnél ne kísérelje meg a levágott anyag eltávolítását vagy vágandó anyag tartását. A beszorult levágott anyagot csak kikapcsolt készülékből távolítsa el. Egy pillanatnyi figyelmetlenség a sövénynyíró használatánál súlyos sérülésekhez vezethet.

- **A sövénynyíró álló kés mellett a fogantyúján fogja.** A sövénynyíró szállítása vagy tárolása esetén mindig húzza fel a védőborítást. A készülék gondos kezelése csökkenti a kés által okozott sérülésveszélyt.
- **Az elektromos szerszámot a szigetelt fogófelületeinél tartsa,** mivel a vágókés rejtett áramvezetékekkel kerülhet érintkezésbe. A vágókés áramvezető vezetékkel való érintkezése a készülék fémeseit feszültség alá helyezheti, és áramütést okozhat.

Biztonsági utasítások az akkumulátorhoz és a töltőkészülékhez



VIGYÁZAT!

Vigyzat – tűz- és robbanásveszély

- A készüléket ne nyissa fel. Ez rövidzárlatot okozhat.
- A készüléket ne dobja tűzbe.
- A készüléket óvja a forróasztól és a közvetlen napsugárzástól.

- A töltőkészülék minden használata előtt vizsgálja meg a burkolatot, a dugaszt és a kábelt, hogy nem sérültek-e.
- A töltőkészüléket ne használja, ha sérült.
- A töltőkészüléket ne nyissa fel. A töltőkészüléket meghibásodás esetén cserélje ki.
- A készüléket, az akkumulátort és a töltőkészüléket óvja a nedvességtől. A töltést kizárólag helyiségekben végezze.
- Az elektromos szerszámot csak képzett szakemberekkel és csak eredeti pótalkatrészek felhasználásával javíttassa. Ezáltal szerszámok biztonságosak maradnak.

A kezelésre vonatkozó biztonsági útmutatások

- A készüléket minden esetben két kézzel kezelje!
- A testét és ruházatát tartsa távol a vágószerszámoktól.
- A levágott fűvet csak álló motornál távolítsa el.
- A készüléktől való eltávolítás / a készülék szállítása esetén:
 - A készüléket kapcsolja ki
 - A védőborítást húzza fel
 - Az akkumulátort vegye ki
- A készüléket soha se fogja meg a vágókésnél.

- A készüléket csak a fogantyújánál hordja.
- A sérülések elkerülése érdekében munka előtt a nyírándó sövényt vizsgálja meg elrejtett tárgyak szempontjából, mint pl.: drótkerítés.
- Rendszeresen ellenőrizze a készülék előírás szerű állapotát.
- Ne használjon tisztító-, ill. oldószereket. Ezzel helyrehozhatatlan kárt okozhat a készülékben.
- Használat után távolítsa el az akkumulátort és a motor check épségét.
- Az elektromos meghibásodásokat csak engedélyezett szakműhelyekkel javíttassa.



FIGYELMEZTETÉS!

Ez az elektromos szerszám a működés során elektromágneses mezőt gerjeszt. Ez a mező bizonyos körülmények esetén károsan hathat ki az aktív és passzív orvosi implantátumokra.

A súlyos vagy halálos sérülések veszélyének csökkentése érdekében, az orvosi implantátumokkal rendelkező személyek számára azt javasoljuk, hogy az elektromos szerszám használata előtt kérdezze meg az orvosát és az orvosi implantátum gyártóját.

SZERELÉS



FIGYELEM!

A készülék csak teljes összeszerelése után üzemeltethető.



FIGYELEM!

Helyezze be az akkumulátort, amíg a készülék teljesen összeszerelve.

A sövénynyíró beindítása

1. A kézvédőt (2-1) a tartozék csavarokkal (2-2) rögzítse a burkolathoz.
2. A fogantyút (3-1) kissé húzza szét, és dugja rá a burkolatra. A fogazásnak (3-2) be kell kattannia.
3. A feszítőcsavart dugja át a fogantyún és a burkolaton, és húzza meg (3-3).

ÜZEMBE HELYEZÉS



FIGYELEM!

Üzembe helyezés előtt szemrevételezéssel mindig ellenőrizze a készüléket.



FIGYELEM!

Tűzveszély! Használjunk sérült akkumulátort.



VIGYÁZAT!

Tűz-és robbanásveszély!

Charger felmelegszik a töltés. Ne használja gyúlékony felületeken vagy éghető környezetben.

Az akkumulátor töltése



Az akkumulátor részben feltöltött! Az akkumulátor teljesen fel van töltve az első használat előtt.

Az akkumulátor tölthető bármely díj állapotban. Megszakítása az áruház nem károsítja az akkumulátort.



Az akkumulátor védi tápfeszültség túltöltést és továbbra is csatlakozik a hálózathoz egy ideig.

1. Charger (1-5) csatlakoztatott akkumulátor nélkül (1-4) a hálózathoz. LED tápegység dugó zöld.
2. Akkumulátor töltő dugót. LED-es kapcsolóüzemű tápegység piros. Töltés megkezdődik.



A hőmérséklet-tartománya a töltési művelet között az, hogy 5 ° C és +45 ° C-on. A töltési idő teljes feltöltés max. 200 perc. A működési idő az akkumulátor jelenlétére ellenére teljes töltés, az akkumulátor elhasználódott, és helyébe egy új eredeti akkumulátort.

3. A töltés akkor fejeződik be, amikor a LED a hálózati adapter csatlakozó zöld - az akkumulátor teljesen fel van töltve.
4. Vegye ki a töltőt a hálózathoz.
5. Akkumulátort a töltő venni.

Az akkumulátor

1. Lock billentyűt.
2. Akkumulátor nyomja a vezető, amíg az érintkező aljzatba az akkumulátor a helyére nem kerül a csatlakozót a készülék.

KEZELÉS

A sövénynyíró beindítása

1. Álljon biztosan.
2. Az egyik kezével a kiegészítő fogantyút, a másik kezével a felső fogantyút fogja meg.
3. Nyomja meg a fogantyú (5) mindkét kapcsológombját, a készülék elindul.
4. Munka közben mindkét kapcsológombot tartsa lenyomva.
5. Ha valamelyik kapcsológombot elengedi, a sövénynyíró kikapcsolódik.

TÁJÉKOZTATÁS A MUNKA

- A beépített vízmérték (1-5, 5) megkönnyíti az egyenes nyírást.
- Mindig előbb a sövény két oldalát, majd a tetejét nyírja. Ily módon a levágott anyag nem eshet a még le nem vágott területekre (9).
- A sövényeket mindig trapézformájúra kell vágni. Ez megakadályozza az alsó ágak megkopaszodását.
- A levágott fűvet csak álló motornál távolítsa el.
- A készüléktől való eltávolítás / a készülék szállítása esetén:
 - A készüléket kapcsolja ki
 - A védőborítást húzza fel
 - Az akkumulátort vegye ki
- Használat után vegye ki az akkumulátort és az eszköz épségét.

KARBANTARTÁS ÉS ÁPOLÁS



FIGYELEM!

Javítási munkákat csak felkészült szakszervizek és vagy az AL-KO szervizek végezhetnek.



FIGYELEM!

A munka megkezdése előtt a készüléket, hogy távolítsa el az akkumulátort.



VIGYÁZAT!

Sérülésveszély!

A vágókésen végzett karbantartási és gondozási munkáknál mindig viseljen munkakesztyűt!

1. A vágókést és a burkolatot minden használat után kefével vagy kendővel tisztítsa meg. Ne használjon vizet és/vagy agresszív tisztítószeret – korrózióveszély!
2. A pengekeretet megfelelő védőolajjal gyengén kenje be.
3. Ellenőrizze, hogy valamennyi csavar jól meg van-e húzva.
4. A vágókést rendszeresen ellenőrizze. A következő esetekben forduljon AL-KO szervizhez:
 - Hibás vágókés
 - Tompa vágókés
 - Túlzott kopás

TÁROLÁS



A késvédő a sövényvágó fali tárolására is használható (8).

Ügyeljen a csavarok szorosságára!

- A készüléket és a tartozékokat minden használat után tisztítsa meg.
 - A készüléket csak felhúzott védőburkolattal tárolja.
 - A készüléket száraz állapotban, gyermekek és illetéktelen személyektől távol tárolja.
 - A készüléket tárolja száraz, fagymentes helyen.
 - A készüléket lakattal* biztosítsa.
- * Nem tartozék

Tárolás akkumulátor és a töltő

- Akkumulátor száraz, fagymentes helyen, ha a környezeti hőmérséklet 0 ° C és +35 ° C-dij mintegy 40 - 60%.
- 6 hónap után a tárolási, töltsse fel az akkumulátort körülbelül 2 óra.
- Nem tárolja az akkumulátort fémtárgyak vagy savas - rövidzárlat!

HULLADÉKKEZELÉS



A használaton kívüli berendezéseket, elemeket és akkumulátorokat ne helyezze a háztartási hulladék közé!

A csomagolás, a gép és a tartozékok újrahasznosítható anyagokból készültek, ezért ennek megfelelően kell elvégezni a hulladékkezelésüket.

- A felhasználó eíghet vissza az elemeket prov. Ártalmatlanítás lehet tenni a kereskedő vagy a leértékelés pontokat.
- Csak dobja az akkumulátort kisütött állapotban.

HIBAELHÁRÍTÁS

Hiba	Lehetséges ok	Megoldás
A motor nem jár.	Lekapcsolt a motorvédő kapcsoló. Az akkumulátor kisütése.	Várjon, amíg a motorvédő kapcsoló ismét bekapcsolja a szegélynyíró. Akkumulátor feltöltése
A készülék szakadozottan működik	A be/ki kapcsoló hibás Belső hiba	Forduljon AL-KO szervizhez
A motor jár, a kés állva marad	Belső hiba	Forduljon AL-KO szervizhez
A kés felforrósodik	Hiányzó kenés A kés tompa Csorbaságok a késen	A kést enyhén olajozza meg Forduljon AL-KO szervizhez Forduljon AL-KO szervizhez
Az akkumulátor üzemideje jelentősen csökken.	A fű túl magas vagy túl nedves A vágásmagasság túl alacsony Az akkumulátort sűsse ki, mivel hosszabb ideje nem használta. Az akkumulátor élettartama letelt.	Hagyja megszáradni, a vágást állítsa magasabbra A vágást állítsa magasabbra Akkumulátor feltöltése Az akkumulátor cseréje. Csak a gyártó eredeti tartozékait használja.
Az akkumulátor nem tölthető	A töltődugasz vagy az érintkezőhüvely szennyezett Az akkumulátor vagy a töltőkészülék hibás	Rendelje meg a pótalkatrészeket a pótalkatrész-katalógusból



Olyan hibák esetében, amelyek nem szerepelnek ebben a táblázatban, vagy saját maga nem tudja kijavítani, forduljon az illetékes vevőszolgálatunkhoz.

GARANCIA

A berendezés esetleges anyag- és gyártási hibáinak kiküszöbölése javítással vagy alkatrészcserevel történik a törvényben előírt jótállási időn belül. A jótállás lejáratának határidejét azon ország jogrendszere határozza meg, ahol berendezést megvásárolták.

A garancia kizárólag akkor érvényes, ha:

- betartja az ebben a kezelési útmutatóban leírtakat,
- szakszerűen használja a berendezést,
- csak eredeti pótalkatrészeket használ.

A garancia nem érvényes:

- önkényes szerelési próbálkozások,
- önkényes műszaki módosítások,
- nem rendeltetésszerű használat esetén.

A garancia nem vonatkozik:

- a használatból eredő festékhibákra,
- a kopó alkatrészekre, amelyek a pótalkatrész-katalógusban be annak keretezve [xxx xxx (x)]
- belső égésű motorokra (ezekre a mindenkori motorgyártó cég garanciára vonatkozó rendelkezése érvényes).

A garancia az első végfelhasználó vásárlásától lép életbe. Az időpont meghatározásakor a fizetési bizonylaton szereplő dátum a mérvadó. A garanciajeggyel és az eredeti fizetési bizonylattal forduljon a szakkereskedéshez vagy a legközelebbi hivatalos ügyfélszolgálathoz. A vevő eladóval szembeni jogainak törvényes érvényesítési lehetőségeit a jelen nyilatkozat nem befolyásolja.

EK-MEGFELELŐSÉGI NYILATKOZAT

A jelen nyilatkozattal tanúsítjuk, hogy a jelen termék általunk forgalmazott változata megfelel a harmonizált EU-irányelvek, valamint az EU biztonsági szabványok és termékspecifikus szabványok rendelkezéseinek.

Termék

Akkumulátoros sövénynyíró

Típus

HT 18V Li

Sorozatszám

G2402405

Hangteljesítményszint

EN ISO 3744

mérve / garántálva

90 / 92 dB(A)

Gyártó

AL-KO Geräte GmbH

Ichenhauser Str. 14

D-89359 Kötz

EU-irányelvek

2006/42/EK

2014/35/EU

2014/30/EU

2000/14/EK

2011/65/EU

Megfelelőségi értékelés

2000/14/EK, V. melléklet

Meghatalmazott

Andreas Hedrich

Ichenhauser Str. 14

D-89359 Kötz

Harmonizált szabványok

EN 60745-1

EN 60745-2-15

ISO 10517

EN 60335-1

EN 60335-2-29

EN 55014-1

EN 55014-2

EN 61000-3-2

EN 61000-3-3

Kötz, 23.06.2016



Wolfgang Hergeth
ügyvezető igazgató

ETK HT LI 18V

Art.Nr. 112949

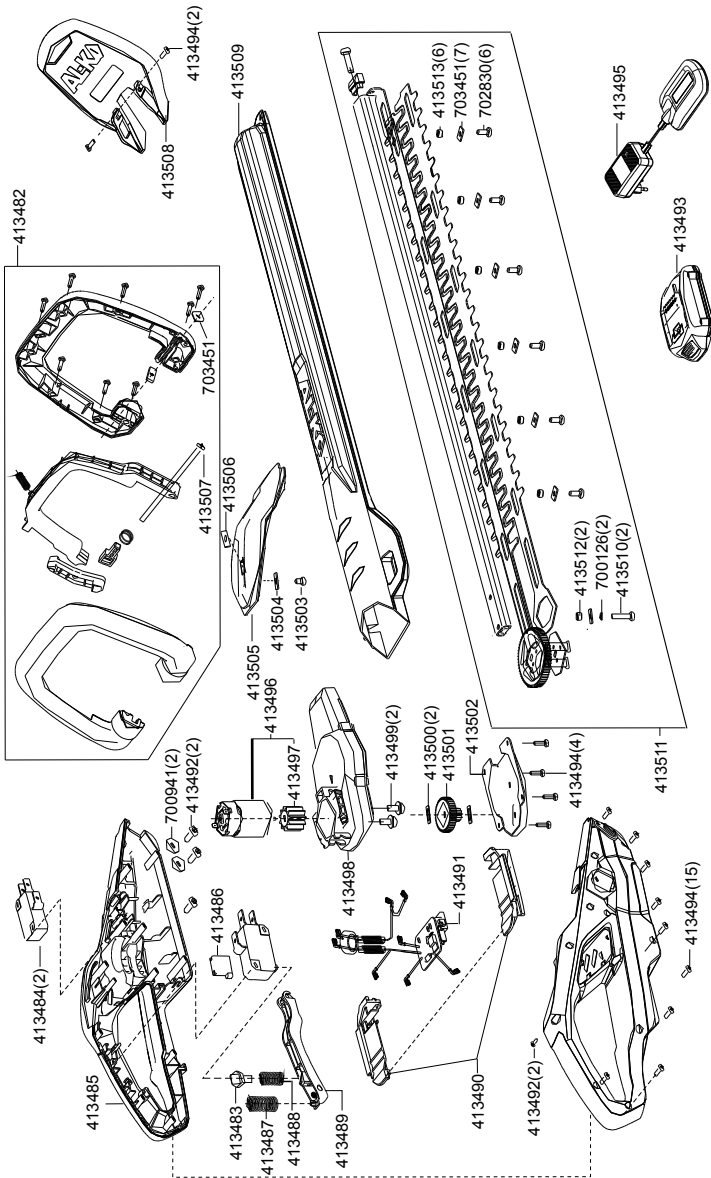

Country	Company	Telephone	Fax
A	AL-KO KOBER Ges.m.b.H.	(+43)3578/2515-100	(+43)3578/2515-31
AUS	AL-KO INTERNATIONAL Pty. Ltd.	(+61) 3 / 97 67 - 3700	(+61) 3 / 97 67 - 3799
B / L	Eurogarden NV	(+32)16/805427	(+32)16/805425
BG	Valerii S&M Group SJ	(+359)2 942 34 02	(+359)2 942 34 10
CH	AL-KO KOBER AG	(+41)56/418-31 53	(+41)56/4183160
CZ	AL-KO KOBER Spol. S.R.O.	(+420)3 82 / 21 03 81	(+420)3 82 / 21 27 82
D	AL-KO GERÄTE GmbH	(+49)8221/203-0	(+49)8221/97-8199
DK	AL-KO GINGE A/S	(+45) 98 82 10 00	(+45) 98 82 54 54
EST/LT/LV	SIA AL-KO KOBER	(+371)67/627-326	((+371)67/807-018
F	AL-KO S.A.S.	(+33)3/8576-3500	(+33)3/8576-3581
GB	Rochford Garden Machinery Ltd.	(+44)1963/828050	(+44)1963/828052
H	AL-KO KFT	(+36) 29 / 53 70 - 50	(+36) 29/5370-51
HR	Brun.ko.-prom d.o.o.	(+385)1 3096 567	(+385)1 3096 567
I	AL-KO KOBER GmbH / SRL	(+39) 0 39 / 9 32 9 - 3 11	(+39) 0 39 / 9 32 9 - 3 90
IN	AGRO-COMMERCIAL	(+91)3322874206	(+91)3322874139
IQ	Avro Gulistan Com	(+946)750 450 80 64	
IRL	Cyril Johnston & Co. Ltd.	(+44)2890813121	(+44)2890914220
LY	ASHOFAN FOR AGRICULT. ACC.	(+218)512660209	(+218)512660209
MA	BADRA Sarl	(+212)022447128	(+212)022447130
MK	Techno Geneks	(+389)2 2551801	(+389)2 2520175
N	AL-KO GINGE A/S	(+47)64/86-2550	(+47)64/86-2554
NL	O.DE LEEUW GROENTECHNIEK	(+31)38/ 444 6160	(+31)38/ 444 6358
PL	AL-KO KOBER Sp. z.o.o.	(+48)61/816-1925	(+48)61/816-1980
RO	SC PECEF TEHNICA SRL	(+40)344 40 30 30	(+40)244 51 44 86
RUS	OOO AL-KO KOBER	(+7)499/16708-42	(+7)499/96600-00
RUS	ZAO AL-KO St. Petersburg GmbH	(+7)812/446-1084	(+7)812/446-1084
S	GINGE Svenska AB	(+46)31/57-3580	(+46)31/57-5620
SK	AL-KO KOBER Slovakia Spol. S.R.O.	(+421)2/4564-8267	(+421)2/4564-8117
SLO	Darko Opara s.p.	(+386)1 722 58 50	(+386)1 722 58 51
SRB	Agromarket d.o.o.	(+381)34 308 000	(+381)34 308 16
TR	ZIMAS A.S.	(+90)232 4580586	(+90)232 4572697
UA	TOV AL-KO KOBER	(+380)44/392-07-08	(+380)44/392-07-09