

BETRIEBSANLEITUNG HAUSWASSERWERK

HW 3000 - 3500 (INOX)
HW 3300 INOX

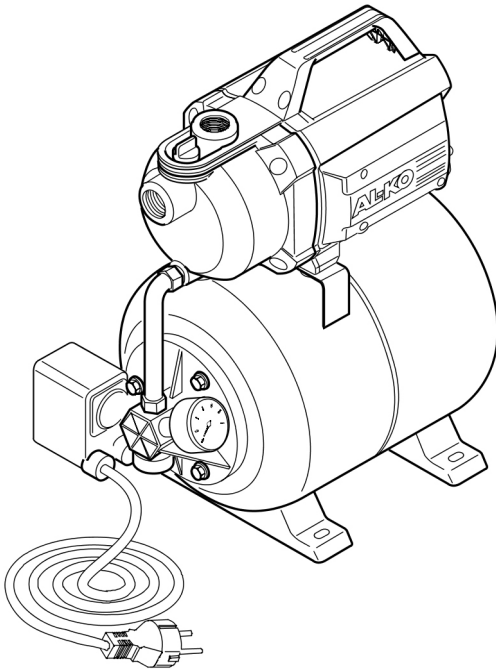

DE
GB
NL
FR
ES
IT
SI
HR
PL
CZ
SK
HU
DK
SE
NO
FI
EE
LT
LV
BG
RU
UA
TR



Inhaltsverzeichnis









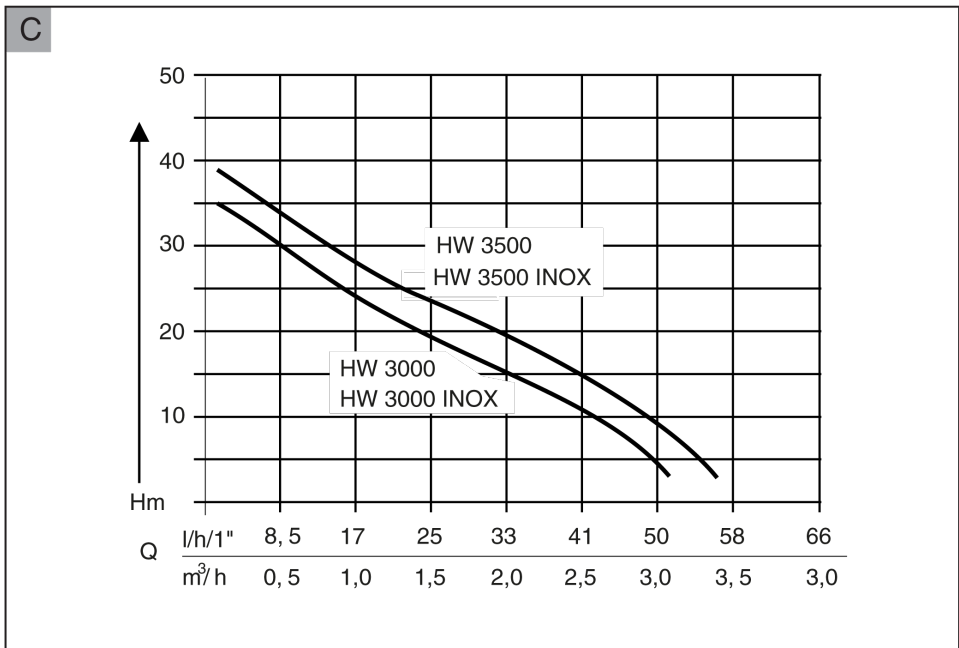
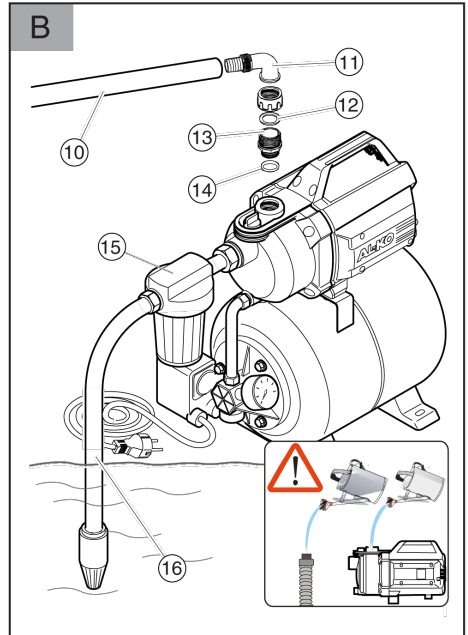
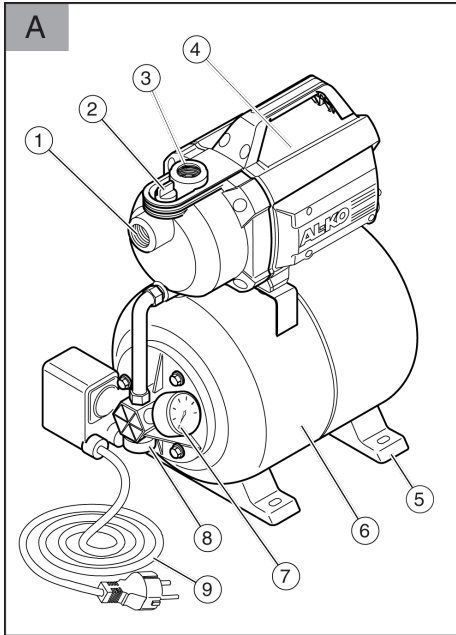





Deutsch	6
English	13
Nederlands	20
Français	27
Español	35
Italiano	43
Slovenščina	50
Hrvatski	57
Polski	64
Česky	72
Slovenská	79
Magyarul	86
Dansk	93
Svensk	100
Norsk	107
Suomi	114
Eesti	121
Lietuvių	128
Latviešu	135
Български	142
Русский	150
Україна	158
Türkçe	166

© 2023

AL-KO KOBER GROUP Kötz, Germany

This documentation or excerpts therefrom may not be reproduced or disclosed to third parties without the express permission of the AL-KO KOBER GROUP.



 i	HW 3000 (Art. Nr. 112 845) HW 3000 INOX (Art. Nr. 112 846)	HW 3500 (Art. Nr. 112 847) HW 3500 INOX (Art. Nr. 112 848)	HW 3300 INOX (Art. Nr. 113 512)
	650 W	850 W	810 W
	230 V AC/50 Hz	230 V AC/50 Hz	230 V AC/50 Hz
	X 4	X 4	X 4
	76 dB (A)	77 dB (A)	77 dB (A)
	8 m	8 m	8 m
	35 m / 3,5 bar	38 m / 3,8 bar	38 m / 3,8 bar
	3100 l/h	3400 l/h	3200 l/h
	35 °C	35 °C	35 °C
	1,5 / 2,8 bar	1,5 / 2,8 bar	1,5 / 2,8 bar
	1"	1"	1"
	HW 3000: 11 kg HW 3000 INOX: 10,8 kg	HW 3500: 11,7 kg HW 3500 INOX: 11,5 kg	11,5 kg
	1	1	1
	17 l	17 l	17 l

ORIGINAL-BETRIEBSANLEITUNG



Inhaltsverzeichnis

1	Zu dieser Betriebsanleitung	6
1.1	Symbole auf der Titelseite	6
1.2	Zeichenerklärungen und Signalwörter	6
2	Produktbeschreibung	7
2.1	Lieferumfang	7
2.2	Produktübersicht	7
2.3	Funktion	7
2.4	INOX	7
2.5	Sicherheits- und Schutzeinrichtung	7
2.6	Drucksensor	7
2.7	Bestimmungsgemäße Verwendung	7
2.8	Möglicher Fehlgebrauch	7
3	Sicherheitshinweise	8
3.1	Allgemeine Sicherheitshinweise	8
3.2	Elektrische Sicherheit	8
4	Montage	8
4.1	Pumpe aufstellen	8
4.2	Saugleitung anschließen	9
4.3	Druckleitung montieren (2)	9
5	Inbetriebnahme	9
5.1	Luftdruck im Vorratsbehälter prüfen	9
5.2	Pumpe befüllen	9
6	Bedienung	9
6.1	Pumpe einschalten	9
6.2	Pumpe ausschalten	9
7	Wartung und Pflege	10
7.1	Luftdruck im Vorratsbehälter prüfen	10
7.2	Pumpe reinigen	10
7.3	Verstopfung beseitigen	10
8	Hilfe bei Störungen	10
9	Lagerung	11
10	Entsorgung	11
11	Kundendienst/Service	11
12	Garantie	12
13	Original-EU-/EG-Konformitätserklärung	12

1 ZU DIESER BETRIEBSANLEITUNG

- Bei der deutschen Version handelt es sich um die Original-Betriebsanleitung. Alle weiteren Sprachversionen sind Übersetzungen der Original-Betriebsanleitung.
- Bewahren Sie diese Betriebsanleitung immer so auf, dass Sie darin nachlesen können, wenn Sie eine Information zum Gerät benötigen.
- Geben Sie das Gerät nur mit dieser Betriebsanleitung an andere Personen weiter.
- Lesen und beachten Sie die Sicherheits- und Warnhinweise in dieser Betriebsanleitung.

1.1 Symbole auf der Titelseite

Symbol	Bedeutung
	Lesen Sie unbedingt vor der Inbetriebnahme diese Betriebsanleitung sorgfältig durch. Dies ist die Voraussetzung für sicheres Arbeiten und störungsfreie Handhabung.
	Betriebsanleitung
	Netzkabel zum Vermeiden eines elektrischen Schlages nicht beschädigen oder durchtrennen!

1.2 Zeichenerklärungen und Signalwörter

⚠ GEFAHR! Zeigt eine unmittelbar gefährliche Situation an, die – wenn sie nicht vermieden wird – den Tod oder eine schwere Verletzung zur Folge hat.

⚠ WARNUNG! Zeigt eine potenziell gefährliche Situation an, die – wenn sie nicht vermieden wird – den Tod oder eine schwere Verletzung zur Folge haben könnte.

⚠ VORSICHT! Zeigt eine potenziell gefährliche Situation an, die – wenn sie nicht vermieden wird – eine geringfügige oder mäßige Verletzung zur Folge haben könnte.

⚠ ACHTUNG! Zeigt eine Situation an, die – wenn sie nicht vermieden wird – Sachschäden zur Folge haben könnte.

i HINWEIS Spezielle Hinweise zur besseren Verständlichkeit und Handhabung.

2 PRODUKTBESCHREIBUNG

In dieser Betriebsanleitung werden verschiedene Modelle von Pumpen beschrieben. Identifizieren Sie Ihr Modell anhand des Typenschildes.

2.1 Lieferumfang

Die Pumpe wird mit Druckschalter, Manometer und Netzkabel ausgeliefert.

2.2 Produktübersicht

Nr.	Bauteil
1	Pumpeneingang/Saugleistungsanschluss
2	Einfüllschraube
3	Pumpenausgang/Druckleistungsanschluss
4	Motorgehäuse
5	Pumpenfuß
6	Vorratsbehälter
7	Manometer
8	Ablassschraube
9	Netzkabel
10	Druckleitung (Zubehör)
11	Winkelnippel (Zubehör)
12	Dichtung (Zubehör)
13	Verbindungs-nippel (Zubehör)
14	Dichtung (Zubehör)
15	Filter (Zubehör)
16	Saugleitung (Zubehör)

2.3 Funktion

Das Gerät wird für die Wasserversorgung im und am Haus eingesetzt. Nach der Inbetriebnahme schaltet das Gerät druckabhängig die Pumpe ein und aus. Die Pumpe saugt Wasser über die Saugleitung an und fördert es in den Vorratsbehälter. Ist der Vorratsbehälter gefüllt, schaltet die Pumpe wieder ab. Wird Wasser entnommen, schaltet die Pumpe automatisch wieder ein und fördert das Wasser zur Entnahmestelle. Anschließend wird der Vorratsbehälter wieder gefüllt.

2.4 INOX

Pumpen mit der Bezeichnung "INOX" werden in rostfreier Edelstahlausstattung ausgeliefert. Aufbauweise und Funktion werden hiervon nicht berührt.

2.5 Sicherheits- und Schutzeinrichtung

Thermoschutzschalter

Die Pumpe ist mit einem Thermoschutzschalter ausgestattet, der den Motor bei Überhitzung abschaltet. Nach einer Abkühlphase von ca. 15 - 20 Minuten schaltet die Pumpe selbsttätig wieder ein.

2.6 Drucksensor

Die Pumpe ist mit einem Drucksensor ausgestattet. Über diesen Sensor wird die Pumpe automatisch bei Erreichen des eingestellten Drucks aus- und eingeschaltet.

- Eingestellter Druck: siehe technische Daten.

2.7 Bestimmungsgemäße Verwendung

Die Pumpe ist für die private Nutzung in Haus und Garten bestimmt. Sie darf nur im Rahmen der Einsatzgrenzen gemäß den technischen Daten betrieben werden.

Die Pumpe eignet sich für:

- Bewässerung der Garten- und Grundstücksfläche
- Wasserversorgung im Haus
- Druckerhöhung der Wasserversorgung.

i HINWEIS Bei der Druckerhöhung der Wasserversorgung sind die örtlichen Vorschriften zu beachten. Auskünfte erhalten Sie von Ihrem Sanitärfachmann.

Die Pumpe ist ausschließlich zum Fördern von folgenden Flüssigkeiten geeignet:

- Klarwasser, Regenwasser

Eine andere oder darüber hinausgehende Verwendung gilt als nicht bestimmungsgemäß.

2.8 Möglicher Fehlgebrauch

Die Pumpe darf nicht im Dauerbetrieb eingesetzt werden. Es ist nicht geeignet zur Förderung von:

- Trinkwasser
- Salzwasser
- Lebensmitteln
- Schmutzwasser mit Papier- und Textilanteil
- aggressiven Medien, Chemikalien
- ätzenden, brennbaren, explosiven oder gasenden Flüssigkeiten
- Flüssigkeiten, die wärmer als 35 °C sind

- sandhaltigem Wasser und schmirgelnden Flüssigkeiten.

3 SICHERHEITSHINWEISE

⚠ GEFAHR! Gefahr beim Berühren spannungsführender Teile! Ein Defekt an der Pumpe oder am Verlängerungskabel kann zu schweren Verletzungen führen!

- Trennen Sie den Stecker sofort vom Netz.
- Schließen Sie das Gerät über einen FI-Schutzschalter mit einem Nennfehlerstrom < 30 mA an.

⚠ WARNUNG! Verletzungsgefahr. Defekte und außer Kraft gesetzte Sicherheits- und Schutzeinrichtungen können zu schweren Verletzungen führen.

- Lassen Sie defekte Sicherheits- und Schutzeinrichtungen reparieren.
- Setzen Sie Sicherheits- und Schutzeinrichtungen nie außer Kraft.

⚠ VORSICHT! Verletzungsgefahr durch heißes Wasser Bei längerem Betrieb gegen die geschlossene Druckseite (> 10 min) kann sich das Wasser in der Pumpe stark erhitzen und unkontrolliert austreten!

- Trennen Sie die Pumpe vom Netz und lassen Sie Pumpe und Wasser abkühlen.
- Prüfen Sie den Wasserstand saugseitig.
- Prüfen Sie die Dichtheit der Leitungen.
- Prüfen Sie die Installation der Saug- und Druckleitung.
- Nehmen Sie die Pumpe erst nach Beheben aller Mängel wieder in Betrieb!

3.1 Allgemeine Sicherheitshinweise

- Dieses Gerät kann von Kindern ab 8 Jahren und darüber sowie von Personen mit verringerten physischen, sensorischen oder mentalen Fähigkeiten oder Mangel an Erfahrung und Wissen benutzt werden, wenn sie beaufsichtigt oder bezüglich des sicheren Gebrauchs des Gerätes unterwiesen wurden und die daraus resultierenden Gefahren verstehen. Kinder dürfen nicht mit dem Gerät spielen. Reinigung und Benutzerwartung dürfen nicht von Kindern ohne Beaufsichtigung durchgeführt werden.
- Personen mit sehr starken und komplexen Einschränkungen können Bedürfnisse über die hier beschriebenen Anweisungen hinaus haben.

- Die Pumpe nie am Netzkabel hochheben, transportieren oder befestigen. Das Netzkabel nicht dazu benutzen, um den Netzstecker aus der Steckdose zu ziehen.
- Eigenmächtige Veränderungen oder Umbauten an der Pumpe sind verboten. Reparaturen dürfen nur durch unseren Kundendienst durchgeführt werden.
- Bei Arbeiten am Gerät den Netzstecker ziehen. Den Netzstecker vor Feuchtigkeit schützen.
- Pumpe und Verlängerungskabel nur in technisch einwandfreiem Zustand benutzen. Beschädigte Geräte dürfen nicht betrieben werden.
- Halten Sie einen Sicherheitsabstand zu Tieren ein, bzw. schalten Sie die Pumpe aus, wenn sich Tiere nähern.

3.2 Elektrische Sicherheit

- Wenn sich Personen im Schwimmbecken oder Gartenteich befinden, darf die Pumpe nicht betrieben werden.
- Die Haus-Netzspannung muss mit den Angaben zur Netzspannung in den Technischen Daten übereinstimmen, keine andere Versorgungsspannung verwenden.
- Das Gerät darf nur an einer elektrischen Einrichtung gemäß DIN/VDE 0100, Teil 737, 738 und 702 betrieben werden. Zur Absicherung muss ein Leitungs-Schutzschalter 10 A installiert werden.
- Nur Verlängerungskabel verwenden, die für den Gebrauch im Freien vorgesehen sind - Mindestquerschnitt 3 x 1,5 mm² der Qualität H07RN-F nach DIN 57282/57245 mit spritzwassergeschützter Steckvorrichtung. Kabeltrommeln immer vollständig abrollen.
- Kontrollieren Sie vor jeder Inbetriebnahme den Zustand Ihres Verlängerungskabels.

4 MONTAGE

4.1 Pumpe aufstellen

1. Ebenen und festen Standort vorbereiten.
 2. Pumpe waagrecht und überflutungssicher aufstellen.
- Die Pumpe muss vor Regen und direktem Wasserstrahl geschützt sein.

ⓘ HINWEIS Im täglichen Betrieb (Automatikbetrieb) müssen Sie durch geeignete Maßnahmen ausschließen, dass bei Störungen an der Pumpe Folgeschäden durch die Überflutung von Räumen entstehen.

4.2 Saugleitung anschließen

HINWEIS Wir empfehlen den Einbau flexibler Leitungen am Pumpeneingang. So kann kein mechanischer Druck oder Zug auf die Pumpe ausgeübt werden.

1. Länge der Saugleitung so auswählen, dass die Pumpe nicht trockenlaufen kann. Die Saugleitung muss sich immer mindestens 30 cm unter der Wasseroberfläche befinden.
2. Saugleitung anschließen. Auf dichten Anschluss achten, ohne das Gewinde zu beschädigen.
3. Saugleitung stets steigend verlegen.

HINWEIS Beträgt die Ansaughöhe mehr als 4 m, muss ein Saugschlauch mit einem Durchmesser größer 1" montiert werden. Wir empfehlen das Verwenden einer AL-KO Sauggarnitur mit Saugschlauch, Saugkorb und Rückflusstop. Fragen Sie Ihren Fachhändler.

4.3 Druckleitung montieren (2)

1. Verbindungsniessel (13) mit der Dichtung (14) in den Pumpenausgang (3) schrauben.
2. Winkelnippel (11) mit Dichtung (12) auf den Verbindungsniessel (13) schrauben und den Winkelnippel in die gewünschte Richtung drehen.
3. Druckleitung (10) am Winkelnippel (11) befestigen.
4. Alle in der Druckleitung vorhandenen Verschlüsse (Ventile, Spritzdüsen, Wasserhahn) öffnen.

5 INBETRIEBNAHME

5.1 Luftdruck im Vorratsbehälter prüfen

ACHTUNG! Gefahr von Geräteschäden! Die Pumpe darf nur mit einem Membranvorratsdruck von 1,5 - 1,7 bar im Vorratsbehälter in Betrieb genommen werden. Ein anderer Membranvorratsdruck kann zu Geräteschäden führen.

- Prüfen Sie vor der Inbetriebnahme den Luftdruck am Ventil an der Rückseite des Vorratsbehälters.
1. Abdeckung an der Rückseite des Vorratsbehälters öffnen.
 2. Luftdruck am Ventil mit einer Luftpumpe oder einem Reifenfüller mit Druckanzeige prüfen.
 3. Luftdruck gegebenenfalls auf 1,5 - 1,7 bar korrigieren.
 4. Abdeckung an der Rückseite des Vorratsbehälters wieder schließen.

5. Pumpe in Betrieb nehmen.

5.2 Pumpe befüllen

ACHTUNG! Gefahr von Geräteschäden! Trockenlauf zerstört die Pumpe!

- Die Pumpe muss vor jeder Inbetriebnahme bis zum Überlauf mit Wasser gefüllt sein, damit sie sofort ansaugen kann.
1. Einfüllschraube (2) mit Filterschlüssel (19/A) öffnen. (Nicht bei INOX)
 2. Über die Einfüllschraube Wasser einfüllen, bis das Pumpengehäuse voll ist.
 3. Einfüllschraube einschrauben. (Nicht bei INOX)

6 BEDIENUNG

6.1 Pumpe einschalten

1. Alle in der Druckleitung (10) vorhandenen Verschlüsse (Ventil, Spritzdüse, Wasserhahn) öffnen.
2. Netzstecker des Anschlusskabels in die Steckdose stecken. Die Pumpe beginnt zu fördern.
3. Verschluss in der Druckleitung schließen, wenn sich im austretenden Wasser keine Luft mehr befindet.
 - Die Pumpe schaltet nach Druckaufbau und Erreichen des Abschaltendrucks automatisch ab.
 - Die Pumpe ist betriebsbereit.

6.2 Pumpe ausschalten

1. Netzstecker aus der Steckdose ziehen.
2. Alle in der Druckleitung vorhandenen Verschlüsse schließen.

⚠ VORSICHT! Verletzungsgefahr durch heißes Wasser Bei längerem Betrieb gegen die geschlossene Druckseite (> 10 min) kann sich das Wasser in der Pumpe stark erhitzen und unkontrolliert austreten!

- Trennen Sie die Pumpe vom Netz und lassen Sie Pumpe und Wasser abkühlen.
- Nehmen Sie die Pumpe erst nach Beheben aller Mängel wieder in Betrieb!

Die Verletzungsgefahr durch heißes Wasser kann bei:

- unsachgemäßer Installation,
- geschlossener Druckseite,
- Wassermangel in der Saugleitung oder
- defektem Druckschalter entstehen.

Vorgehen

1. Pumpe vom Netz trennen und Pumpe und Wasser abkühlen lassen.
2. Pumpe, Installation und Wasserstand prüfen.
3. Pumpe erst nach Beheben aller Mängel wieder in Betrieb nehmen!

7 WARTUNG UND PFLEGE

7.1 Luftdruck im Vorratsbehälter prüfen

HINWEIS Prüfen Sie den Luftdruck im Vorratsbehälter regelmäßig. Er darf 1,5 bar nicht unterschreiten (siehe Abschnitt „Inbetriebnahme: Luftdruck im Vorratsbehälter prüfen“).

1. Pumpe vom Netz trennen und gegen Wiedereinschalten sichern. Die Pumpe stoppt automatisch.
2. In der Druckleitung (10) vorhandenen Verschluss (Ventil, Spritzdüse, Wasserhahn) öffnen.
3. Wasser ablassen, bis die Pumpe vollständig entleert ist.
4. Abdeckung an der Rückseite des Vorratsbehälters öffnen.
5. Luftdruck am Ventil mit einer Luftpumpe oder einem Reifenfüller mit Druckanzeige prüfen. Luftdruck gegebenenfalls korrigieren.
6. Abdeckung an der Rückseite des Vorratsbehälters wieder schließen.
7. Pumpe wieder in Betrieb nehmen.

7.2 Pumpe reinigen

HINWEIS Nach Förderung von chlorhaltigem Schwimmbadwasser oder Flüssigkeiten, die Rückstände hinterlassen, muss die Pumpe mit klarem Wasser gespült werden.

1. Pumpe vom Netz trennen und es gegen Wiedereinschalten sichern. Die Pumpe stoppt automatisch.
2. Pumpe mit klarem Wasser spülen.
3. Netzstecker in die Steckdose stecken.
4. Pumpe mit dem Ein- / Ausschalter einschalten. Die Pumpe startet automatisch.

7.3 Verstopfung beseitigen

1. Pumpe vom Netz trennen und gegen Wiedereinschalten sichern.
2. Saugleitung am Pumpeneingang entfernen.
3. Druckleitung an die Wasserleitung anschließen.
4. Wasser durch das Pumpengehäuse laufen lassen, bis sich die Verstopfung auflöst.
5. Durch kurzes Einschalten prüfen, ob die Pumpe freidreht.
6. Pumpe wie beschrieben wieder in Betrieb nehmen.

8 HILFE BEI STÖRUNGEN

⚠ GEFAHR! Gefahr von Stromschlag! Bei Arbeiten an der Pumpe besteht die Gefahr, einen elektrischen Stromschlag zu bekommen.

- Vor allen Arbeiten zur Störungsbeseitigung den Netzstecker ziehen.
- Fehler in der elektrischen Anlage durch eine Elektrofachkraft beseitigen lassen.

HINWEIS Bei nicht behebbaren Störungen wenden Sie sich bitte an unseren zuständigen Kundendienst.

Störung	Mögliche Ursache	Abhilfe
Motor läuft nicht.	Laufgrad blockiert.	Pumpe reinigen. Motorwelle des Laufgrads mit Schraubendreher losdrehen.
	Thermoschalter hat abgeschaltet.	Wasserstand auf Saugseite prüfen. Förderflüssigkeit abkühlen lassen. Pumpe Instandsetzen oder austauschen.
	Keine Netzspannung vorhanden.	Sicherungen prüfen, Stromversorgung von Elektrofachkraft prüfen lassen.

Störung	Mögliche Ursache	Abhilfe
Pumpe läuft, aber fördert nicht.	Wasserstand zu niedrig.	Saugleitung tiefer eintauchen.
	Pumpe saugt Luft in der Saugleitung.	Alle Verbindungen der Saugleitung auf Dichtheit prüfen. Dichtring austauschen.
	Pumpe saugt Luft.	Alle Anschlussverbindungen und den Filterdeckel auf Dichtheit prüfen.
	Saugseitige Verstopfung.	Schmutz im Ansaugbereich entfernen.
	Druckleitung geschlossen.	Druckleitung öffnen.
	Pumpe ist trocken gelaufen.	Pumpengehäuse mit Wasser befüllen.
Pumpe schaltet zu oft ein und aus.	Membrane ist beschädigt.	Membrane durch AL-KO Service austauschen lassen.
	Geringer Luftdruck im Vorratsbehälter.	Luft im Vorratsbehälter nachfüllen. (Membranvordruck auf 1,5 bar einstellen).
Pumpe schaltet bei geschlossener Druckleitung nicht aus.	Pumpe saugt Luft, Wassermangel saugseitig.	Pumpe ausschalten und abkühlen lassen.
Fördermenge zu gering	Saugseitig zu geringe Wassermenge.	Drosseln der Pumpe, um die Fördermenge anzupassen.
	Schlauchdurchmesser zu klein.	Größere Druckleitung verwenden.
	Saugseitige Verstopfung.	Schmutz im Ansaugbereich entfernen. Filter austauschen.
	Saughöhe zu groß.	Saughöhe prüfen, max. Saughöhe beachten - siehe technische Daten.

9 LAGERUNG

1. Saug- (16) und Druckleitung (10) entleeren.
2. Ablassschraube (8) herausschrauben und das Wasser aus der Pumpe auslaufen lassen. Das Wasser im Vorratsbehälter (6) wird gleichzeitig vom Luftballg herausgenommen.
3. Ablassschraube (8) wieder einschrauben und Pumpe und Zubehör frostfrei lagern.

HINWEIS Bei Frostgefahr muss das System vollständig entleert und die Pumpe an einem frostsicheren Ort gelagert werden.

10 ENTSORGUNG

 Elektro- und Elektronikaltgeräte gehören nicht in den Hausmüll, sondern sind einer getrennten Erfassung bzw. Entsorgung zuzuführen!

Verpackung, Gerät und Zubehör sind aus recyclingfähigen Materialien hergestellt und entsprechend zu entsorgen.

11 KUNDENDIENST/SERVICE

Bei Fragen zu Garantie, Reparatur oder Ersatzteilen wenden Sie sich bitte an Ihre nächstgelegene AL-KO Servicestelle. Diese finden Sie im Internet unter folgender Adresse:

www.alko-garden.com/service-contacts

Weitere Informationen zu Ersatzteilen finden Sie unter:

www.alko-garden.com/spareparts

12 GARANTIE

Etwaige Material- oder Herstellungsfehler am Gerät beseitigen wir während der gesetzlichen Verjährungsfrist für Mängelansprüche entsprechend unserer Wahl durch Reparatur oder Ersatzlieferung. Die Verjährungsfrist bestimmt sich jeweils nach dem Recht des Landes, in dem das Gerät gekauft wurde.

Unsere Garantiezusage gilt nur bei:

- Beachten dieser Betriebsanleitung
- Sachgemäßer Behandlung
- Verwenden von Original-Ersatzteilen

Die Garantie erlischt bei:

- Eigenmächtigen Reparaturversuchen
- Eigenmächtigen technischen Veränderungen
- Nicht bestimmungsgemäßer Verwendung

Von der Garantie ausgeschlossen sind:

- Lackschäden, die auf normale Abnutzung zurückzuführen sind
- Verschleißteile, die auf der Ersatzteilkarte mit Rahmen xxxxxx (x) gekennzeichnet sind

Die Garantiezeit beginnt mit dem Kauf durch den ersten Endabnehmer. Maßgebend ist das Datum auf dem Kaufbeleg. Wenden Sie sich bitte mit dieser Erklärung und dem Original-Kaufbeleg an Ihren Händler oder die nächste autorisierte Kundendienststelle. Die gesetzlichen Mängelansprüche des Käufers gegenüber dem Verkäufer bleiben durch diese Erklärung unberührt.

13 ORIGINAL-EU-/EG-KONFORMITÄTSERKLÄRUNG

Wir erklären hiermit, dass dieses Produkt in der auf dem Markt vertriebenen Form die Anforderungen der harmonisierten EU-Richtlinien, der EU-Sicherheitsstandards und die produktspezifischen Standards erfüllt.

Produkt Hauswasserwerk	Hersteller AL-KO Geräte GmbH Ichenhauser Str. 14 D-89359 Kötz	Dokumentations-Bevollmächtigter Ismail Kabasakal Ichenhauser Str. 14 D-89359 Kötz
Seriennummer G3043045		
Typ HW 3000 (INOX) HW 3500 (INOX) HW 3300 INOX	EU-Richtlinien 2014/35/EU 2014/30/EU 2000/14/EG	Angewandte Normen EN 60335-1:2012 EN 60335-2-41:2012 EN 62233:2008
Schalleistungspegel EN ISO 3744 gemessen / garantiert	2011/65/EU 2014/68/EU	EN 55014-1:2012 EN 55014-2:2016
HW 3000 (INOX): 74 / 76 dB(A) HW 3500 (INOX): 76 / 77 dB(A) HW 3300 INOX: 76 / 77 dB(A)	Konformitätsbewertung 2000/14/EG Anhang V	EN 61000-3-2:2014 EN 61000-3-3:2014
	CE 2015	
	Benannte Stelle Intertek Testing & Certification Ltd Milton Keynes 4 Davy Ave, Knowlhill, MK5 8NL Milton Keynes United Kingdom	Kötz, 12.03.2018  Daniel Trumpp Chief Technology Officer

TRANSLATION OF THE ORIGINAL INSTRUCTIONS FOR USE

Contents

1	About these operating instructions.....	13	12	Warranty	19
1.1	Symbols on the title page	13	13	Translation of the original EU/EC declaration of conformity	19
1.2	Legends and signal words	13			
2	Product description	14	1	ABOUT THESE OPERATING INSTRUCTIONS	
2.1	Scope of supply	14	■	The German version is the original operating instructions. All additional language versions are translations of the original operating instructions.	
2.2	Product overview	14	■	Keep these operating instructions in a safe place at all times so that they can be consulted if you need any information about the appliance.	
2.3	Function	14	■	Only pass on the appliance to other persons together with these operating instructions.	
2.4	INOX (stainless steel)	14	■	Comply with the safety and warning information in these operating instructions.	
2.5	Safety and protective devices	14			
2.6	Pressure sensor	14			
2.7	Intended use	14			
2.8	Possible misuse	14			
3	Safety instructions	15	1.1	Symbols on the title page	
3.1	General safety warnings	15			
3.2	Electrical safety	15			
4	Installation	15			
4.1	Install the pump	15			
4.2	Connect the suction line	15			
4.3	Mounting the pressure line (2)	16			
5	Start-up	16			
5.1	Check the air pressure in the storage vessel	16			
5.2	Fill the pump	16			
6	Operation	16			
6.1	Switching the pump on	16			
6.2	Switching the pump off	16			
7	Maintenance and care	17			
7.1	Check the air pressure in the storage vessel	17			
7.2	Cleaning the pump	17			
7.3	Remove blockages	17			
8	Help in case of malfunction	17			
9	Storage	18			
10	Disposal	18			
11	After-Sales/Service	18			

Symbol	Meaning
	It is essential to read through these operating instructions carefully before start-up. This is essential for safe working and trouble-free handling.
	Operating instructions
	To avoid electric shock, do not damage or cut the power cable!

1.2 Legends and signal words

- DANGER!** Denotes an imminently dangerous situation which will result in fatal or serious injury if not avoided.
- WARNING!** Denotes a potentially dangerous situation which can result in fatal or serious injury if not avoided.
- CAUTION!** Denotes a potentially dangerous situation which can result in minor or moderate injury if not avoided.

IMPORTANT! Denotes a situation which can result in material damage if not avoided.

i NOTE Special instructions for ease of understanding and handling.

2 PRODUCT DESCRIPTION

Various models of pumps are described in these operating instructions. Identify your model from the identification plate.

2.1 Scope of supply

The pump is supplied with pressure switch, pressure gauge and mains cable.

2.2 Product overview

No.	Component
1	Pump inlet/suction line connection
2	Filling screw
3	Pump outlet/pressure line connection
4	Motor housing
5	Pump base
6	Storage vessel
7	Pressure gauge
8	Drain plug
9	Mains cable
10	Pressure line (accessory)
11	Elbow nipple (accessory)
12	Seal (accessory)
13	Connecting nipple (accessory)
14	Seal (accessory)
15	Filter (accessory)
16	Suction line (accessory)

2.3 Function

The device is used for supplying water in and around the house. After commissioning, the device switches the pump on and off, depending on the pressure. The pump draws water via the suction line and conveys it to the storage vessel. When the storage vessel is full, the pump switches off again. If water is drawn off, the pump switches on again automatically and conveys water to the tapping point. The storage vessel is then filled again.

2.4 INOX (stainless steel)

Pumps with the designation "INOX" are made of stainless steel. This does not affect their design or function.

2.5 Safety and protective devices

Thermal protection switch

The pump is fitted with a thermal protection switch which switches the motor off in the event of overheating. After a cooling-down phase of approx. 15 - 20 minutes the pump switches on again automatically.

2.6 Pressure sensor

The pump is equipped with a pressure sensor. This sensor automatically switches the pump off and on when the set pressure is reached.

- Set pressure: see technical data.

2.7 Intended use

The pump is intended for private use in house and garden. It must only be operated within the scope of its usage limitations in accordance with the technical data.

The pump is suitable for:

- Watering the garden and premises
- Domestic water supplies
- Water supply pressure boosting.

i NOTE The local regulations must be observed if the pressure of the water supply is increased. Information is available from your local plumbing specialist.

The pump is suited exclusively for the conveying of the following fluids:

- Clear water, rainwater

Any use not in accordance with this designated use shall be regarded as misuse.

2.8 Possible misuse

The pump must not be used in continuous operation. It is not suitable for conveying:

- Drinking water
- Salt water
- Foodstuffs
- Dirty water containing paper and textile residues
- aggressive media, chemicals
- corrosive, flammable, explosive or fuming fluids
- fluids that are hotter than 35 °C
- water containing sand and abrasive fluids.

3 SAFETY INSTRUCTIONS

⚠ DANGER! Danger from contact with live parts! A defect in the pump or the extension cable can result in serious injury!

- Disconnect the connector plug from the mains immediately.
- Connect the device via an earth leakage circuit breaker with a rated leakage current of < 30 mA.

⚠ WARNING! Risk of injury. Defective and disabled safety and protective devices can result in serious injury.

- Have any defective safety and protective devices repaired.
- Never disable safety and protective devices.

⚠ CAUTION! Danger of injury from hot water After extended use against the closed pressure side (> 10 min.), the water in the pump can become very hot and may escape uncontrolled!

- Disconnect the pump from the mains supply and allow the pump and water to cool down.
- Check the water level on the suction side.
- Check the leak-tightness of the lines.
- Check the installation of the suction and pressure lines.
- Put the pump into operation again only after all the faults have been remedied!

3.1 General safety warnings

- This appliance can be used by children of 8 years and older and by persons with reduced physical, sensory or mental capabilities, or those lacking experience and knowledge, if they are supervised or have been instructed with regard to the safe use of the appliance and the ensuing risks. Children must not be allowed to play with the appliance. Cleaning and maintenance must not be carried out by children without supervision.
- People with very strong and complex restrictions may have needs that exceed the instructions described here.
- Never lift, transport or affix the pump by the mains cable. Do not pull the mains cable in order to pull the mains plug out of the socket.
- Unauthorised modifications or conversions to the pump are prohibited. Repairs may only be carried out by our customer service.

- Disconnect the mains plug before working on the device. Protect the mains plug against moisture.
- Only use the pump and extension cable if they are in flawless technical condition. Damaged appliances must not be operated.
- Maintain a safe distance to persons or animals or switch off the pump if animals approach.

3.2 Electrical safety

- The pump may not be operated while people are in the pool or pond.
- The mains voltage at your location must comply with the information regarding mains voltage in the Technical Data. Do not use any other supply voltage.
- The appliance must only be operated on electrical equipment in accordance with DIN/VDE 0100, parts 737, 738 and 702. A circuit breaker of 10 A must be installed for fuse protection.
- Only use an extension cords which are designed for outdoor use – minimum cross-section 3 x 1.5 mm², quality of H07RN-F as per DIN 57282/57245 with splash-proof plug socket. Always fully unwind cable drums.
- Check the condition of you extension cable prior to every use.

4 INSTALLATION

4.1 Install the pump

1. Prepare a level and sturdy installation location.
 2. Install the pump horizontally and where it will not be flooded.
- The pump must be protected from rain and direct water jets.

i NOTE In day-to-day operation (automatic mode), suitable measures must be taken to exclude the possibility of flooding of rooms as a result of malfunctions in the pump.

4.2 Connect the suction line

i NOTE We recommend the installation of flexible lines at the pump inlet to prevent mechanical pressure or tension being exerted on the pump.

1. Select the length of the suction line such that the pump cannot run dry. The suction line must always be at least 30 cm under the water surface.

2. Connect the suction line. Ensure that the connection is tight, but take care not to damage the thread.
3. Always lay the suction line with an upward gradient.

NOTE If the suction head is more than 4 m, a suction hose with a diameter larger than 1" must be installed. We recommend the use of an AL-KO suction unit with suction hose, suction filter and flow-back stop. Ask your specialist dealer.

4.3 Mounting the pressure line (2)

1. Screw connecting nipple (13) with seal (14) into pump outlet (3).
2. Screw elbow nipple (11) with seal (12) onto connecting nipple (13) and turn the elbow nipple in the required direction.
3. Connect pressure line (10) to elbow nipple (11).
4. Open all shut-off devices (valves, spray nozzles, water cock) in the pressure line.

5 START-UP

5.1 Check the air pressure in the storage vessel

IMPORTANT! Danger of damage to the pump! The pump may only be operated with a diaphragm storage pressure of 1.5 - 1.7 bar in the storage vessel. Other diaphragm storage pressures can cause equipment damage.

- Check the air pressure at the valve on the back of the storage vessel before commissioning.
1. Open the cover on the rear of the storage vessel.
 2. Check the air pressure at the valve using an air pump or tyre filler equipped with a pressure gauge.
 3. Correct the air pressure to 1.5 - 1.7 bar, if necessary.
 4. Close the cover on the rear of the storage vessel again.
 5. Putting the pump into operation.

5.2 Fill the pump

IMPORTANT! Danger of damage to the pump! Dry running will destroy the pump!

- The pump must be filled with water up to the overflow before each use so that it can draw water immediately.

1. Open filling screw (2) using filter wrench (19/ A). (Not for INOX models)
2. Pour in water through the filling screw until the pump housing is full.
3. Screw in filling screw. (Not for INOX models)

6 OPERATION

6.1 Switching the pump on

1. Open all shut-off devices (valve, spray nozzle, water cock) in the pressure line (10).
2. Insert the plug of the mains cable into the power socket. The pumps starts to pump.
3. Close the shut-off device in the pressure line when there are no more air bubbles in the escaping water.
 - The pump switches off automatically after building up the pressure and reaching the switch-off pressure.
 - The pump is ready for operation.

6.2 Switching the pump off

1. Remove the mains plug from the plug socket.
2. Close all the shut-off devices in the pressure line.

CAUTION! Danger of injury from hot water After extended use against the closed pressure side (> 10 min.), the water in the pump can become very hot and may escape uncontrolled!

- Disconnect the pump from the mains supply and allow the pump and water to cool down.
- Put the pump into operation again only after all the faults have been remedied!

The risk of injury from hot water can arise in the event of:

- Incorrect installation,
- Closed pressure side,
- Lack of water in the suction line, or
- Defective pressure switch.

Procedure

1. Disconnect the pump from the mains supply and allow the pump and water to cool down.
2. Check the pump, installation and water level.
3. Put the pump into operation again only after all the faults have been remedied!

7 MAINTENANCE AND CARE

7.1 Check the air pressure in the storage vessel

NOTE Check the air pressure in the storage vessel at regular intervals. It must not exceed 1.5 bar (see Section "Commissioning: Checking the Air Pressure in the Storage Vessel").

1. Disconnect the pump from the mains supply and secure to prevent restarting. The pump stops automatically.
2. Open a shut-off device (valve, spray nozzle, water cock) in pressure line (10).
3. Drain water until the pump is completely empty.
4. Open the cover on the rear of the storage vessel.
5. Check the air pressure at the valve using an air pump or tyre filler equipped with a pressure gauge. Correct the air pressure, if necessary.
6. Close the cover on the rear of the storage vessel again.
7. Put the pump into operation again.

7.2 Cleaning the pump

NOTE After conveying swimming pool water containing chlorine or fluids that leave residues, the pump must be flushed out with clear water.

1. Disconnect the pump from the mains supply and secure to prevent restarting. The pump stops automatically.
2. Flush the pump with clear water.
3. Insert the mains plug into the power socket.
4. Turn on the pump at the on / off switch. The pump starts automatically.

7.3 Remove blockages

1. Disconnect the pump from the mains supply and secure to prevent restarting.
2. Disconnect suction line from pump inlet.
3. Connect pressure line to the water line.
4. Allow water to run through the pump housing until the blockage is removed.
5. Switch on the pump briefly to check whether it runs smoothly.
6. Put the pump into operation as described.

8 HELP IN CASE OF MALFUNCTION

⚠ DANGER! Danger of electric shock!
There is a risk of electric shock when working on the pump.

- Disconnect the mains plug before starting any fault remedying work.
- Faults in the electrical system must be rectified by a qualified electrician.

NOTE In the event of faults that you cannot rectify, please contact our Customer Service department.

Malfunction	Possible cause	Remedy
Motor does not run.	Impeller blocked.	Cleaning the pump. Release the motor shaft of the impeller with a screwdriver.
	Thermal protection switch has switched off.	Check the water level on the suction side. Allow the conveying fluid to cool down. Repair or replace the pump.
	No mains power.	Check fuses, have the power supply checked by a qualified electrician.

Malfunction	Possible cause	Remedy
Pump running but does not feed.	Water level too low.	Submerge the suction line deeper.
	Pump drawing air into the suction line.	Check all the connections of the suction line for leaks. Replace seal ring.
	Pump drawing in air.	Check all connections and the cover on the filter for leaks.
	Blockage on the suction side.	Remove dirt from the suction area.
	Pressure line closed off.	Open the pressure line.
	Pump has been running dry.	Fill the pump housing with water.
Pump switches on and off frequently.	Diaphragm is damaged.	Have the diaphragm replaced by AL-KO Service Department.
	Low air pressure in the storage vessel.	Top up the air in the storage vessel. (Set the diaphragm pressure to 1.5 bar).
Pump does not switch off with a closed pressure line.	Pump drawing air, water shortage on suction side.	Switch pump off and allow to cool.
Delivery rate too low.	Water volume on the suction side too little	Throttle back the pump to adapt the flow rate.
	Hose diameter too small.	Use a larger pressure line.
	Blockage on the suction side.	Remove dirt from the suction area. Replace the filter.
	Suction head too large.	Check suction head, observe max. suction head, see Technical Data.

9 STORAGE

1. Drain suction line (16) and pressure line (10).
2. Unscrew drain plug (8) and allow the water to drain out of the pump. The water in storage vessel (6) is forced out at the same time by the air bellows.
3. Screw in drain plug (8) again and store pump and accessories in a frost-proof place.

f NOTE If there is the danger of frost, the system must be completely drained and the pump must be stored in a frost-proof place.

10 DISPOSAL



Electrical and electronic appliances do not belong in household waste, but should be collected and disposed of separately.

Packaging, equipment and accessories are made from recyclable materials, and must be disposed of accordingly.

11 AFTER-SALES/SERVICE

In the event of questions of warranty, repair or spare parts, please contact your nearest AL-KO Service Centre. These can be found on the Internet at:

www.alko-garden.com/service-contacts

Further information on spare parts can be found at:

www.alko-garden.com/spareparts

12 WARRANTY

We will remedy any material or manufacturing defects discovered in the device during the statutory period of limitation for claims for defects by repair or replacement at our discretion. The period of limitation is determined in each case by the law of the country in which the device was purchased.

Our warranty promise applies only if:

- These operating instructions are observed
- The device is handled correctly
- Original spare parts have been used

The warranty becomes void in the case of:

- Unauthorised repair attempts
- Unauthorised technical modifications
- Use for other than the intended purpose



The warranty does not include:

- Paint damage attributable to normal wear
- Wear parts that are marked with a box xxxxxx (x) on the spare parts card

The warranty period commences with the purchase by the first end user. The date on the proof of purchase is decisive. In the event of a warranty claim, please contact your dealer or the nearest authorised customer service centre with this declaration and the original proof of purchase. This declaration does not affect the purchaser's statutory claims for defects against the vendor.

13 TRANSLATION OF THE ORIGINAL EU/EC DECLARATION OF CONFORMITY

We hereby declare that this product in its marketed form conforms to the requirements of the harmonised EU Directives, EU safety standards and the product-specific standards.

Product	Manufacturer	Duly authorised person for technical file
Domestic water system	AL-KO Geräte GmbH	Ismail Kabasakal
Serial number	Ichenhauser Str. 14	Ichenhauser Str. 14
G3043045	D-89359 Kötz	D-89359 Kötz
Type	EU directives	Applied standards
HW 3000 (INOX)	2014/35/EU	EN 60335-1:2012
HW 3500 (INOX)	2014/30/EU	EN 60335-2-41:2012
HW 3300 INOX	2000/14/EC	EN 62233:2008
Sound power level	2011/65/EU	EN 55014-1:2012
EN ISO 3744	2014/68/EU	EN 55014-2:2016
measured/guaranteed	Conformity evaluation	EN 61000-3-2:2014
HW 3000 (INOX): 74 / 76 dB(A)	2000/14/EC Annex V	EN 61000-3-3:2014
HW 3500 (INOX): 76 / 77 dB(A)		
HW 3300 INOX: 76 / 77 dB(A)		2015
	Notified body	Kötz, 12 Mar 2018
	Intertek Testing & Certification Ltd	
	Milton Keynes 4 Davy Ave, Knowlhill, MK5 8NL Milton Keynes United Kingdom	
		Daniel Trumpp Chief Technology Officer

VERTALING VAN DE ORIGINELE GEBRUIKERSHANDLEIDING

Inhoudsopgave

1	Over deze gebruiksaanwijzing	20	11	Klantenservice/service centre.....	25
1.1	Symbolen op de titelpagina	20	12	Garantie	26
1.2	Verklaring van pictogrammen en signaalwoorden	20	13	Vertaling van de oorspronkelijke EU-/EG-verklaring van overeenstemming.....	26
2	Productomschrijving.....	21	1	OVER DEZE GEBRUIKSAANWIJZING	
2.1	Inhoud van de levering	21	■	De Duitse versie is de originele gebruiksaanwijzing. Alle andere taalversies zijn vertalingen van de originele gebruiksaanwijzing.	
2.2	Productoverzicht.....	21	■	Bewaar deze gebruiksaanwijzing goed zodat u erin het antwoord op uw vragen kunt terugvinden wanneer u informatie over de machine nodig heeft.	
2.3	Werking.....	21	■	Draag de machine alleen samen met deze gebruiksaanwijzing aan andere personen over.	
2.4	INOX.....	21	■	Lees en neem de veiligheids- en waarschuwingsinstructies in deze gebruiksaanwijzing in acht.	
2.5	Veiligheids- en beschermende voorziening	21			
2.6	Druksensor	21			
2.7	Beoogd gebruik.....	21			
2.8	Mogelijk foutief gebruik	21			
3	Veiligheidsinstructies.....	22	1.1	Symbolen op de titelpagina	
3.1	Algemeen veiligheidsinstructies.....	22			
3.2	Elektrische veiligheid	22			
4	Montage	22			
4.1	Pomp plaatsen.....	22			
4.2	Aansluiten van aanzuigleiding	23			
4.3	Drukleiding monteren (2)	23			
5	Ingebruikname	23			
5.1	Luchtdruk controleren in voorraadservoir.....	23			
5.2	Pomp vullen	23			
6	Bediening	23			
6.1	Aanzetten van de pomp.....	23			
6.2	Pomp uitschakelen	23			
7	Onderhoud en verzorging	24			
7.1	Luchtdruk controleren in voorraadservoir.....	24			
7.2	Reinigen van de pomp.....	24			
7.3	Verstopping verwijderen	24			
8	Hulp bij storingen	24			
9	Opslag.....	25			
10	Verwijderen	25			

Symbol	Betekenis
	Lees voor de ingebruikname deze gebruiksaanwijzing absoluut zorgvuldig door. Dit is de voorwaarde voor veilig werken en een storingsvrij gebruik.
	Gebruiksaanwijzing
	Voedingskabel ter voorkoming van een elektrische schok niet beschadigen of doorknippen!

1.2 Verklaring van pictogrammen en signaalwoorden

⚠ GEVAAR! Wijst op een direct gevaarlijke situatie, die, wanneer ze niet vermeden wordt, tot de dood of tot een ernstig letsel leidt.

⚠ WAARSCHUWING! Wijst op een potentieel gevaarlijke situatie, die, wanneer ze niet vermeden wordt, tot de dood of tot een zwaar letsel kan leiden.

⚠️ VOORZICHTIG! Wijst op een potentieel gevaarlijke situatie, die, wanneer ze niet vermeden wordt, tot een licht of middelzwaar letsel kan leiden.

! LET OP! Wijst op een situatie, die, wanneer ze niet vermeden wordt, tot materiële schade kan leiden.

! OPMERKING Speciale aanwijzingen voor meer duidelijkheid en een beter gebruik.

2 PRODUCTOMSCHRIJVING

In deze gebruikershandleiding worden verschillende pompmodellen beschreven. U kunt uw model identificeren aan de hand van het typeplaatje.

2.1 Inhoud van de levering

De pomp wordt geleverd samen met een drukschakelaar, manometer en voedingskabel.

2.2 Productoverzicht

Nr.	Component
1	Pompingang/aansluiting aanzuigleiding
2	Watervulplug
3	Pompuitgang/aansluiting drukleiding
4	Motorbehuizing
5	Pompvoet
6	Vorraadreservoir
7	Manometer
8	Aftapplug
9	Voedingskabel
10	Drukleiding (accessoires)
11	Elleboogstuk (accessoires)
12	Afdichting (accessoires)
13	Verbindingsnippel (accessoires)
14	Afdichting (accessoires)
15	Filter (accessoires)
16	Zuigleiding (accessoires)

2.3 Werking

Het apparaat wordt gebruikt voor de watervoorziening in en rondom het huis. Na de inbedrijfstelling schakelt het apparaat afhankelijk van de druk de pomp in en uit. De pomp zuigt water aan via de aanzuigleiding en voert dit water door naar het

voorraadreservoir. Als het voorraadreservoir gevuld is, schakelt de pomp weer uit. Zodra er water wordt afgenomen schakelt de pomp automatisch weer in en voert deze het water door naar de afnamelocatie. Vervolgens wordt het voorraadreservoir weer gevuld.

2.4 INOX

Pompen met de aanduiding "INOX" worden geleverd in een roestvrijstalen uitvoering. Dit is verder niet van invloed op de constructie en de werking.

2.5 Veiligheids- en beschermende voorziening

Thermische beveiligingsschakelaar

De pomp is uitgevoerd met een thermische beveiliging die de motor uitschakelt bij oververhitting. Na een afkoelfase van circa 15 - 20 minuten schakelt de pomp weer automatisch in.

2.6 Druksensor

De pomp is voorzien van een druksensor. Met deze sensor wordt de pomp bij het bereiken van de ingestelde druk automatisch in- en uitgeschakeld.

- Ingestelde druk: zie technische gegevens.

2.7 Beoogd gebruik

De pomp is bestemd voor particulier gebruik in huis en tuin. Hij mag alleen worden gebruikt binnen de grenswaarden en overeenkomstig de technische gegevens.

De pomp is geschikt voor:

- Bewatering van de tuin en op het perceel
- Watervoorziening in het huis
- Drukverhoging van de watervoorziening.

! OPMERKING Bij gebruik voor drukverhoging van de watervoorziening moet de lokale regelgeving in acht worden genomen. Uw leverancier voor sanitair kan u hierover inlichten.

De pomp is uitsluitend geschikt voor het pompen van de volgende vloeistoffen:

- schoon water, regenwater

Elke andere of verder strekkende toepassing wordt beschouwd als niet overeenkomstig het gebruiksdoel.

2.8 Mogelijk foutief gebruik

De pomp mag niet worden ingezet voor continue werking. Hij is niet geschikt voor het pompen van:

- drinkwater
- zout water
- vloeibare levensmiddelen

- vuil water met deeltjes papier of textiel
- bijtende vloeistoffen, chemicaliën
- bijtende, brandbare, explosieve of gas producerende chemicaliën of vloeistoffen
- vloeistoffen die warmer zijn dan 35 °C
- zandhoudend water of schurende vloeistoffen.

3 VEILIGHEIDSINSTRUCTIES

⚠ GEVAAR! Risico bij het aanraken van stroomvoerende onderdelen! Een defect aan de pomp of aan de verlengkabel kan ernstig letsel veroorzaken!

- Neem de stekker onmiddellijk uit het stopcontact.
- Sluit het apparaat via een FI-veiligheidsschakelaar met een nominale foutstroom < 30 mA aan.

⚠ WAARSCHUWING! Gevaar voor letsel. Defecte en buiten werking gestelde veiligheids- en beschermingsapparatuur kunnen ernstig letsel veroorzaken.

- Laat defecte veiligheids- en beschermingsapparatuur repareren.
- De veiligheids- en beschermingsuitrusting nooit buiten werking stellen.

⚠ VOORZICHTIG! Risico op letsel door heet water Als de pomp langdurig (> 10 minuten) moet draaien tegen een gesloten drukzijde in, kan het water in de pomp aanzienlijk worden verhit en onverwacht naar buiten spuiten!

- Haal de stekker uit het stopcontact en laat pomp en water afkoelen.
- Controleer het waterpeil aan de zuigzijde.
- Controleer de dichtheid van de leidingen.
- Controleer de installatie van de aanzuig- en persleiding.
- Neem de pomp pas weer in gebruik nadat alle storingen zijn verholpen!

3.1 Algemeen veiligheidsinstructies

- Dit apparaat kan door kinderen vanaf 8 jaar en door personen met fysieke, sensorische of mentale beperkingen of gebrek aan ervaring en kennis worden gebruikt, mits zij onder toezicht staan of voorgelicht zijn over het veilige gebruik van het apparaat, en de gevaren begrijpen die ervan uit kunnen gaan. Kinderen mogen niet met het apparaat spelen. Reiniging en onderhoud mogen niet door kinderen zonder toezicht uitgevoerd worden.

- Personen met zeer sterke en complexe beperkingen kunnen behoeften hebben die boven de hier beschreven aanwijzingen uit gaan.
- De pomp nooit aan de voedingskabel optillen, transporteren of bevestigen. De voedingskabel niet gebruiken om de stekker uit het stopcontact te trekken.
- Het eigenhandig aanbrengen van veranderingen of ombouwen van de pomp is verboden. Reparaties mogen alleen door onze servicedienst worden uitgevoerd.
- Trek de stekker uit het stopcontact voordat u aan het apparaat werkt. De stekker beschermen tegen vocht.
- De pomp en de verlengkabel uitsluitend in onbeschadigde hoedanigheid gebruiken. Beschadigde apparaten mogen niet worden gebruikt.
- Houd een veiligheidsafstand t.o.v. dieren of schakel de pomp uit als er dieren in de buurt komen.

3.2 Elektrische veiligheid

- Wanneer er zich personen in het zwembad of de tuinvijver bevinden, mag de pomp niet worden bediend.
- De netspanning in huis moet overeenstemmen met de vermeldingen voor netspanning in de Technische Gegevens; gebruik geen andere voedingsspanning.
- Het apparaat mag uitsluitend worden gebruikt met een elektrische inrichting die voldoet aan de vereisten vermeld in DIN/VDE 0100, Paragraaf 737, 738 en 702. Om veiligheidsredenen moet een leidingbeveiligingsschakelaar 10 A worden geïnstalleerd.
- Alleen verlengkabel gebruiken die voor gebruik in de buitenlucht zijn bedoeld – minimale diameter 3 x 1,5 mm², kwaliteit H07RN-F volgens DIN 57282/57245 met spatwaterdichte aansluiting. Wikkel een kabeltrommel altijd helemaal af.
- Vooraf aan de ingebruikname de hoedanigheid van uw verlengkabel controleren.

4 MONTAGE

4.1 Pomp plaatsen

1. Vlakke en stevige standplaats voorbereiden.
 2. Pomp horizontaal en tegen overstromingen beschermd plaatsen.
- De pomp moet beschermd zijn tegen regen en eventuele rechtstreekse waterstralen.

OPMERKING Voor dagelijks gebruik (automatische werking) moet door passende maatregelen worden verhinderd dat de pomp bij storingen gevolgschade kan ondervinden door overstroming van de installatieruimte.

4.2 Aansluiten van aanzuigleiding

OPMERKING Wij adviseren om flexibele leidingen aan de pompingang te monteren. U voorkomt zo dat er mechanische druk of trekkracht op de pomp wordt uitgeoefend.

1. Kies de lengte van de zuigleiding zo, dat de pomp niet kan drooglopen. De zuigleiding moet zich altijd ten minste 30 cm onder het wateroppervlak bevinden.
2. Zuigleiding aansluiten. Let op een dichte aansluiting zonder de schroefdraad te beschadigen.
3. De zuigleiding moet altijd omhoog lopend worden gemonteerd.

OPMERKING Als de aanzuighoogte meer is dan 4 m, moet een zuigslang met een diameter van meer dan 1" worden gemonteerd. Wij raden het gebruik aan van een AL-KO aanzuigset met aanzuigslang, aanzuigkorf en terugstroomafsluiter. Informeer bij uw vakhandel.

4.3 Drukleiding monteren (2)

1. Verbindingsnippel (13) met de afdichting (14) in de pompuitgang (3) draaien.
2. Elleboogstuk (11) met afdichting (12) op de verbindingsnippel (13) draaien en het elleboogstuk in de gewenste richting draaien.
3. Drukleiding (10) aan het elleboogstuk (11) bevestigen.
4. Alle in de drukleiding aanwezige afsluiters (kleppen, sproeier, waterkraan) openen.

5 INGEBRUIKNAME

5.1 Luchtdruk controleren in voorraadreservoir

LET OP! Gevaar voor schade aan het apparaat! De pomp mag uitsluitend bij een membraanvoorraadruk van 1,5 - 1,7 bar in het voorraadreservoir in bedrijf worden gesteld. Een andere membraanvoorraadruk kan schade aan het apparaat veroorzaken.

- Controleer voor de inbedrijfsname de luchtdruk bij het ventiel aan de achterkant van het voorraadreservoir.

1. Open de afdekking aan de achterkant van het voorraadreservoir.
2. Luchtdruk aan de klep met een luchtpomp of een bandenpomp met drukketer controleren.
3. Luchtdruk indien nodig op 1,5 - 1,7 bar corrigeren.
4. Afdekking aan de achterkant van het voorraadreservoir weer sluiten.
5. Pomp in bedrijf stellen.

5.2 Pomp vullen

LET OP! Gevaar voor schade aan het apparaat! Bij drooglopen raakt de pomp beschadigd!

- De pomp moet vooraf aan elk gebruik steeds worden gevuld met water tot hij overloopt, zodat hij direct kan aanzuigen.

1. Vulplug (2) met filtersleutel (19/A) openen. (Niet bij INOX)
2. Vul het pomphuis via de vulplug met water tot het pomphuis vol is.
3. Vulplug indraaien. (Niet bij INOX)

6 BEDIENING

6.1 Aanzetten van de pomp

1. Alle in de drukleiding (10) aanwezige afsluiters (klep, sproeier, waterkraan) openen.
2. Stekker van de aansluitkabel in het stopcontact steken. De pomp begint met het verpompen van water.
3. Sluiting in de drukleiding sluiten als er in het vrijkomende water geen lucht meer bevindt.
 - De pomp zal nu automatisch uitschakelen na het opbouwen van druk en het bereiken van de uitschakeldruk.
 - De pomp is bedrijfs gereed.

6.2 Pomp uitschakelen

1. Trek de lichtnetstekker uit het stopcontact.
2. Alle in de persleiding aanwezige afsluiters dicht zetten.

⚠ VOORZICHTIG! Risico op letsel door heet water Als de pomp langdurig (> 10 minuten) moet draaien tegen een gesloten drukzijde in, kan het water in de pomp aanzienlijk worden verhit en onverwacht naar buiten spuiten!

- Haal de stekker uit het stopcontact en laat pomp en water afkoelen.
- Neem de pomp pas weer in gebruik nadat alle storingen zijn verholpen!

Risico op letsel door heet water kan ontstaan door:

- ondeskundig uitgevoerde installatie,
- gesloten drukzijde,
- gebrek aan water in de aanzuigleiding of
- een defect in de drukschakelaar.

Te nemen maatregelen

1. Neem de pomp los van de voeding en laat het water afkoelen.
2. Pomp, installatie en waterpeil controleren.
3. Stel de pomp pas weer in bedrijf nadat alle storingen zijn verholpen!

7 ONDERHOUD EN VERZORGING

7.1 Luchtdruk controleren in voorraadreservoir

OPMERKING Controleer de luchtdruk in het voorraadreservoir regelmatig. Deze mag niet lager worden dan 1,5 bar (zie de paragraaf „Ingebruikname: luchtdruk controleren in voorraadreservoir“).

1. Pomp van het net scheiden en tegen opnieuw inschakelen beveiligen. De pomp stopt automatisch.
2. In de drukleiding (10) aanwezige afsluiters (klep, sproeier, waterkraan) openen.
3. Laat het water weglopen tot de pomp helemaal leeg is.
4. Open de afdekking aan de achterkant van het voorraadreservoir.
5. Luchtdruk aan de klep met een luchtpomp of een bandenpomp met drukmeter controleren. Luchtdruk indien nodig corrigeren.
6. Afdekking aan de achterkant van het voorraadreservoir weer sluiten.
7. Pomp weer in bedrijf stellen.

Storing	Mogelijke oorzaak	Oplossing
Motor draait niet.	Pomprotor geblokkeerd.	Pomp reinigen. Motoras van pomprotor met schroevendraaier losdraaien.
	Thermische beveiliging ging over tot uitschakeling.	Controleer het waterniveau aan de aanzuigzijde. Laat de te verpompen vloeistof afkoelen. Repareer of vervang de pomp.
	Geen netspanning aanwezig.	Controleer de zekeringen; laat de stroomvoorziening controleren door een deskundig elektrotechnicus.

7.2 Reinigen van de pomp

OPMERKING Na het verpompen van chloorhoudend zwembadwater of vloeistoffen die resten achterlaten, moet de pomp met schoon water worden doorgespoeld.

1. Pomp van het net scheiden en tegen opnieuw inschakelen beveiligen. De pomp stopt automatisch.
2. Pomp met helder water spoelen.
3. Stekker in het stopcontact steken.
4. Pomp met de in-/uitschakelaar inschakelen. De pomp start automatisch.

7.3 Verstopping verwijderen

1. Pomp scheiden van de netspanning en beveiligen tegen opnieuw inschakelen.
2. Zuigleiding aan de pompingang verwijderen.
3. Persleiding op de waterleiding aansluiten.
4. Laat water door het pomphuis stromen tot de verstopping is opgelost.
5. Controleer of de pomp soepel draait door hem even in te schakelen.
6. Stel de pomp als beschreven weer in bedrijf.

8 HULP BIJ STORINGEN

⚠ GEVAAR! Gevaar voor elektrische schok! Bij werkzaamheden aan de pomp is er gevaar voor een elektrische schok.

- Haal bij werkzaamheden voor het verhelpen van storingen altijd eerst de stekker los.
- Laat een storing in de elektrische installatie verhelpen door een deskundig elektrotechnicus.

OPMERKING Neem contact op met onze deskundige klantenservice wanneer storingen niet kunnen worden verholpen.



Storing	Mogelijke oorzaak	Oplossing
Pomp draait maar verpompt geen vloeistof.	Waterniveau te laag.	Zuigleiding dieper onderdompelen.
	De pomp zuigt lucht in de zuigleiding.	Controleer alle aansluitingen in de zuigleiding op goede afdichting. Vervang de afdichting.
	Pomp zuigt lucht aan.	Controleer alle aansluitingen en het filterdeksel op een goede afdichting.
	Verstopping in de aanzuigzijde.	Verwijder de vervuiling aan de aanzuigzijde.
	Persleiding gesloten.	Open de persleiding.
	De pomp is drooggelopen.	Vul de pompbehuizing met water.
De pomp schakelt te vaak in en uit.	Het membraan is beschadigd.	Laat het membraan vervangen door AL-KO Service.
	Lage luchtdruk in het voorraadreservoir.	Vul lucht bij in het voorraadreservoir. (Stel de membraanvoordruk in op 1,5 bar).
Pomp schakelt niet uit bij gesloten drukleiding.	Pomp zuigt lucht aan, gebrek aan water aan aanzuigzijde.	Zet de pomp uit en laat afkoelen.
Verpompte waterhoeveelheid is gering	Te weinig water aan aanzuigzijde.	Dek de aanzuigopening iets af, om de verpompte waterhoeveelheid aan te passen.
	Slangdiameter te gering.	Grotere drukleiding gebruiken.
	Verstopping in de aanzuigzijde.	Verwijder de vervuiling aan de aanzuigzijde. Vervang het filter.
	Aanzuighoogte te groot.	Controleer de zuighoogte, de maximale hoogte aanhouden; zie de technische gegevens.

9 OPSLAG

- Zuig- (16) en drukleiding (10) legen.
- Aflaatap (8) uitdraaien en het water uit de pomp weg laten stromen. Het water in het voorraadreservoir (6) wordt tegelijkertijd door het luchtmembraan afgetapt.
- Aflaatap (8) weer indraaien en pomp en accessoires vorstveilig bewaren.

i OPMERKING Bij gevaar voor vorst moet het systeem volledig geleegd en de pomp op een vorstveilige plek bewaarde worden.

10 VERWIJDEREN

 Elektrische en elektronische apparaten horen niet bij het gewone afval, maar moeten  afzonderlijk worden gerecycled!

Verpakking, apparaat en toebehoren zijn vervaardigd van materialen die voor hergebruik geschikt zijn. Verwijder deze daarom dienovereenkomstig.

11 KLANTENSERVICE/SERVICE CENTRE

Voor vragen over garantie, reparatie of reserveonderdelen kunt u contact opnemen met het dichtstbijzijnde AL-KO service centre. Deze vindt u op internet op het volgende adres: www.alko-garden.com/service-contacts
Verdere informatie over reserveonderdelen vindt u op: www.alko-garden.com/spareparts

12 GARANTIE

Eventueel binnen de wettelijke termijn voor aansprakelijkheid optredende materiaal- of fabricagefouten van het apparaat worden naar eigen oordeel door ons verholpen, hetzij door reparatie of door levering van een vervangend apparaat. De geldende termijn voor aansprakelijkheid hangt in elk geval af van de wetgeving in het land waarin het apparaat werd aangeschaft.

Onze garantie geldt alleen bij:

- naleving van deze gebruikershandleiding
- Deskundig gebruik
- Gebruik van originele reserveonderdelen

De garantie vervalt bij:

- Eigenhandig uitgevoerde reparatiepogingen
- Eigenhandig aangebrachte technische wijzigingen
- Gebruik voor andere doeleinden dan het gebruiksdoel

Van de garantie zijn uitgesloten:

- lakschade opgetreden als gevolg van normaal gebruik
- Slijtageonderdelen die op de reserveonderdelenkaart met een kader [xxxxxx (x)] zijn aangeduid

De garantietermijn begint bij de aanschaf door de eerste eindgebruiker. Maatgevend is daarbij de datum op de kassabon. Ga met deze garantieverklaring en de originele kassabon naar uw dealer of naar de dichtstbijzijnde klantenservice. Deze verklaring laat het vorderingsrecht van de koper jegens de verkoper wegens defecten aan het apparaat onverlet.

13 VERTALING VAN DE OORSPRONKELIJKE EU-/EG-VERKLARING VAN OVEREENSTEMMING

Wij verklaren hiermee dat dit product in de vorm die op de markt verkocht wordt, voldoet aan de eisen van de geharmoniseerde EU-richtlijnen en van de EU-veiligheidsnormen en aan de productspecifieke normen.

Product	Fabrikant	Gemachtigde documentatie
Huiswaterpomp	AL-KO Geräte GmbH	Ismail Kabasakal
Serienummer	Ichenhauser Str. 14	Ichenhauser Str. 14
G3043045	D-89359 Kötz	D-89359 Kötz
Type	EU-richtlijnen	Toegepaste normen
HW 3000 (INOX)	2014/35/EU	EN 60335-1:2012
HW 3500 (INOX)	2014/30/EU	EN 60335-2-41:2012
HW 3300 INOX	2000/14/EC	EN 62233:2008
Geluidsvermogensniveau	2011/65/EU	EN 55014-1:2012
EN ISO 3744	2014/68/EU	EN 55014-2:2016
gemeten / gegarandeerd	Beoordeling van overeenstemming	EN 61000-3-2:2014
HW 3000 (INOX): 74 / 76 dB(A)	CE	EN 61000-3-3:2014
HW 3500 (INOX): 76 / 77 dB(A)	2000/14/EG Bijlage V	
HW 3300 INOX: 76 / 77 dB(A)		
	2015	
	Beoordelende instantie	Kötz, 2018-03-12
	Intertek Testing & Certification Ltd	
	Milton Keynes 4 Davy Ave,	Daniel Trupp
	Knowlhill, MK5 8NL	Chief Technology Officer
	Milton Keynes	
	United Kingdom	



TRADUCTION DE LA NOTICE D'UTILISATION ORIGINALE**Table des matières**

1	À propos de cette notice	27	12	Garantie	33
1.1	Symboles sur la page de titre	27	13	Traduction de la déclaration de conformité UE/CE originale	34
1.2	Explications des symboles et des termes d'avertissement.....	27			
2	Description du produit	28			
2.1	Contenu de la livraison	28			
2.2	Aperçu du produit	28			
2.3	Fonction	28			
2.4	INOX	28			
2.5	Dispositif de sécurité et de protection	28			
2.6	Capteur de pression	28			
2.7	Utilisation conforme	28			
2.8	Éventuelles utilisations erronées	29			
3	Consignes de sécurité.....	29			
3.1	Consignes générales de sécurité	29			
3.2	Sécurité électrique	29			
4	Montage	30			
4.1	Mise en place de la pompe.....	30			
4.2	Brancher la conduite d'aspiration	30			
4.3	Installer la conduite de pression (2).....	30			
5	Mise en service	30			
5.1	Il convient de vérifier la pression d'air dans le réservoir.	30			
5.2	Remplir la pompe.....	30			
6	Utilisation.....	30			
6.1	Mettre la pompe en service	30			
6.2	Mettre la pompe hors service.	31			
7	Maintenance et entretien.....	31			
7.1	Il convient de vérifier la pression d'air dans le réservoir.	31			
7.2	Nettoyage de la pompe.....	31			
7.3	Éliminer une obstruction	31			
8	Aide en cas de pannes.....	32			
9	Stockage	33			
10	Élimination.....	33			
11	Service clients/après-vente	33			

1 À PROPOS DE CETTE NOTICE

- La notice d'utilisation originale est la version en langue allemande. Toutes les autres versions linguistiques sont des traductions de la notice d'utilisation originale.
- Conservez toujours cette notice de manière à pouvoir la consulter facilement si vous avez besoin d'informations sur l'appareil.
- Si vous cédez l'appareil à un tiers, remettez-lui impérativement cette notice.
- Lisez et respectez les consignes de sécurité et les avertissements de la présente notice.

1.1 Symboles sur la page de titre

Symbole	Signification
	Lire impérativement la présente notice avec attention avant la mise en service. Ceci constitue une condition préalable à un travail sûr et une bonne maniabilité.
	Notice d'utilisation
	Ne pas endommager ni sectionner le cordon secteur, afin d'éviter un choc électrique !

1.2 Explications des symboles et des termes d'avertissement

 **DANGER !** Indique une situation de danger immédiat qui, si elle n'est pas évitée, entraîne la mort ou une blessure grave.

 **AVERTISSEMENT !** Indique une situation de danger potentiel qui, si elle n'est pas évitée, pourrait entraîner la mort ou une blessure grave.

 **ATTENTION !** Indique une situation de danger potentiel qui, si elle n'est pas évitée, pourrait entraîner des blessures légères ou de gravité moyenne.

ATTENTION ! Indique une situation qui, si elle n'est pas évitée, pourrait entraîner des dommages matériels.

f REMARQUE Instructions spéciales pour une meilleure compréhension et une manipulation correcte.

2 DESCRIPTION DU PRODUIT

Dans la présente notice d'utilisation sont décrits divers modèles de pompes. Identifiez votre modèle à l'aide de la plaque signalétique.

2.1 Contenu de la livraison

La pompe est livrée avec un interrupteur de pression, un manomètre et un câble d'alimentation électrique.

2.2 Aperçu du produit

N°	Pièce
1	Entrée de la pompe/raccordement de la conduite d'aspiration
2	Vis de remplissage
3	Sortie de la pompe/raccordement de la conduite de pression
4	Carter du moteur
5	Pied de la pompe
6	Réservoir
7	Manomètre
8	Vis de vidange
9	Câble d'alimentation
10	Conduite de refoulement (accessoire)
11	Raccord coudé (accessoire)
12	Joint d'étanchéité (accessoire)
13	Raccord de branchement (accessoire)
14	Joint d'étanchéité (accessoire)
15	Filtre (accessoire)
16	Conduite d'aspiration (accessoire)

2.3 Fonction

L'appareil sert à l'alimentation en eau domestique, à l'intérieur et à l'extérieur. Après sa mise en service, l'appareil s'allume et s'éteint en fonction de la pression. La pompe aspire l'eau par la conduite d'aspiration et l'achemine vers le réservoir de stockage.

Lorsque le réservoir de stockage est plein, la pompe s'éteint. Lorsque de l'eau est prélevée, la pompe se rallume automatiquement et acheminer de l'eau vers le point de prélèvement. Ensuite, le réservoir de stockage est à nouveau rempli.

2.4 INOX

Les pompes portant la mention « INOX » sont livrées avec un équipement en acier inoxydable. Leur construction et fonction ne diffèrent pas des autres.

2.5 Dispositif de sécurité et de protection

Interrupteur de production thermique

La pompe est équipée d'un interrupteur de protection thermique qui met le moteur hors service en cas de surchauffe. La pompe redémarre automatiquement après une phase de refroidissement d'env. 15 à 20 minutes.

2.6 Capteur de pression

La pompe est équipée d'un capteur de pression. La pompe est automatiquement mise en et hors service par le biais de ce capteur lorsqu'elle atteint les niveaux de pression paramétrés.

- Pour la pression paramétrée : voir les caractéristiques techniques.

2.7 Utilisation conforme

La pompe est destinée pour l'usage privé dans la maison et le jardin. Elle peut uniquement être exploitée dans le respect des limites d'utilisation conformes aux caractéristiques techniques.

La pompe est idéale pour :

- l'arrosage au jardin et des terrains ;
- l'alimentation en eau de la maison ;
- l'augmentation de la pression pour l'alimentation en eau.

f REMARQUE En cas d'augmentation de la pression de l'alimentation en eau, les prescriptions locales doivent être respectées. Consulter votre spécialiste en équipement sanitaire pour obtenir des renseignements à ce sujet.

La pompe est uniquement conçue pour acheminer les liquides suivants :

- eau claire, eau de pluie

Toute autre utilisation ou toute utilisation allant au-delà des conditions d'exploitation n'est pas conforme.

2.8 Éventuelles utilisations erronées

La pompe ne peut pas être utilisée de manière continue. Elle n'est pas adaptée pour pomper :

- de l'eau potable
- de l'eau salée
- des denrées alimentaires
- les eaux chargées de particules textiles ou papier,
- des agents agressifs ou des produits chimiques
- des liquides corrosifs, combustibles, explosifs ou gazeux
- de liquides de plus de 35 °C
- d'eau sableuse ou de liquides abrasifs.

3 CONSIGNES DE SÉCURITÉ

⚠ DANGER ! Danger en cas de contact avec des pièces sous tension ! Un défaut sur la pompe ou sur le câble de rallonge peut entraîner de graves blessures !

- Débranchez la fiche immédiatement du secteur.
- Branchez l'appareil via un disjoncteur de protection FI avec un courant de fuite nominal < 30 mA.

⚠ AVERTISSEMENT ! Risque de blessures. Des dispositifs de sécurité et de protection défectueux et hors service risquent d'entraîner des blessures graves.

- Faites réparer des dispositifs de sécurité et de protection défectueux.
- Ne mettez jamais les dispositifs de sécurité et de protection hors service.

⚠ ATTENTION ! Risque de blessures dues à l'eau chaude En cas de fonctionnement prolongé vers le côté refoulement fermé (> 10 min), l'eau peut fortement chauffer et sortir de manière incontrôlée.

- Débrancher la pompe du secteur et laisser la pompe et l'eau refroidir.
- Vérifier le niveau d'eau côté aspiration.
- Vérifier l'étanchéité des conduites.
- Vérifier l'installation de la conduite de pression et d'aspiration.
- Ne remettre la pompe en service qu'une fois tous les défauts supprimés.

3.1 Consignes générales de sécurité

- Cet appareil peut être utilisée par les enfants à partir de 8 ans ainsi que par ailleurs, par des personnes ayant des capacités physiques, sensorielles ou mentales réduites ou un manque d'expérience et de connaissances si elles sont sous surveillance ou ont été instruites quant à l'utilisation sûre de l'appareil et ont compris les risques en résultant. Interdiction pour les enfants de jouer avec l'appareil. Le nettoyage et la maintenance par l'utilisateur ne peuvent être réalisés par des enfants sans surveillance.
- Les personnes soumises à des limitations physiques très fortes et complexes peuvent avoir des besoins dépassant le cadre des instructions décrites ici.
- Ne jamais lever, transporter ou fixer la pompe par le câble d'alimentation. Ne pas utiliser le câble d'alimentation pour débrancher la fiche de la prise de courant.
- Les modifications ou transformations du propre chef du client sont interdites sur la pompe. Les réparations ne doivent être effectuées que par notre service après-vente.
- Lors des travaux sur l'appareil, débrancher la fiche électrique. Protéger la fiche électrique de l'humidité.
- Utilisez la pompe et la rallonge de câble uniquement s'ils sont en parfait état de fonctionnement. Les appareils endommagés ne doivent pas être mis en service.
- Respectez une distance de sécurité avec les animaux, et éteignez la pompe lorsque des animaux s'approchent.

3.2 Sécurité électrique

- Si des personnes se trouvent dans les piscines ou les plans d'eau, ne pas utiliser la pompe.
- La tension secteur domestique doit être conforme aux données de la tension secteur indiquées dans les caractéristiques techniques, ne pas utiliser d'autres sources d'alimentation.
- L'appareil ne doit être utilisé que sur un équipement électrique conforme à la norme DIN/VDE 0100, Parties 737, 738 et 702. Pour la protection par fusible, il faut installer un disjoncteur automatique de 10 A.
- Utiliser uniquement un câble de rallonge prévu pour une utilisation en extérieur - section minimale de 3 x 1,5 mm² de qualité rH07RN-F

conforme à la DIN 57282/57245 et équipé d'un dispositif d'enfichage avec protection contre les projections d'eau. Toujours dérouler entièrement les tambours de câble.

- Avant chaque mise en service, contrôlez l'état de votre rallonge de câble.

4 MONTAGE

4.1 Mise en place de la pompe

1. Préparer un emplacement plan et solide.
 2. Placer la pompe à l'horizontale et à l'abri des inondations.
- La pompe doit être protégée de la pluie et les jets d'eau directs.

f REMARQUE En utilisation quotidienne, prendre des mesures adaptées pour éviter que les défauts survenant sur la pompe entraînent des dégâts par inondation des locaux.

4.2 Brancher la conduite d'aspiration

f REMARQUE Il est conseillé d'installer des conduites souples au niveau de l'entrée de la pompe. Ainsi, aucune pression mécanique ou traction ne peut être exercée sur la pompe.

1. Choisir la longueur de la conduite d'aspiration de sorte que la pompe ne puisse pas fonctionner à sec. La conduite d'aspiration doit toujours se trouver à minimum 30 cm au-dessous de la surface de l'eau.
2. Raccorder la conduite d'aspiration. Veiller à ce que le raccordement soit étanche mais sans endommager le filet.
3. Veillez à toujours monter la conduite d'aspiration vers le haut.

f REMARQUE Si la hauteur d'aspiration est supérieure à 4 m, il faut installer un flexible d'aspiration dont le diamètre est supérieur à 1". Nous recommandons l'utilisation d'un set d'aspiration AL-KO comprenant un flexible d'aspiration, une crépine d'aspiration et un clapet de non-retour. Demander conseil à votre revendeur spécialisé.

4.3 Installer la conduite de pression (2)

1. Visser le raccord de branchement (13) avec le joint (14) dans la sortie de pompe (3).
2. Visser le raccord coudé (11) avec le joint (12) sur le raccord de branchement (13) et tourner le raccord coudé dans la direction souhaitée.
3. Fixer la conduite de refoulement (10) sur le raccord coudé (11).

4. Ouvrir toutes les fermetures présentes sur la conduite de refoulement (vannes, buses de pulvérisation, robinets).

5 MISE EN SERVICE

5.1 Il convient de vérifier la pression d'air dans le réservoir.

ATTENTION ! Risque d'endommagement de l'appareil ! La pompe peut uniquement être mise en service avec une pression d'alimentation de membrane de 1,5 - 1,7 bar dans le réservoir de stockage. Une autre pression d'alimentation de la membrane risque d'endommager l'appareil.

- Avant la mise en service, vérifiez la pression d'air au niveau de la valve située sur la face arrière du réservoir.

1. Ouvrir le recouvrement à l'arrière du réservoir de stockage.
2. Vérifier la pression de l'air au niveau de la vanne avec une pompe à air ou une pompe à pneumatiques avec indicateur de pression.
3. Le cas échéant, modifier la pression de l'air pour 1,5 à 1,7 bar.
4. Refermer le recouvrement à l'arrière du réservoir de stockage.
5. Mettre la pompe en service.

5.2 Remplir la pompe

ATTENTION ! Risque d'endommagement de l'appareil ! Le fonctionnement à sec détériore la pompe !

- Avant chaque mise en service, il convient de remplir jusqu'à ras bord la pompe avec de l'eau, afin qu'elle puisse directement aspirer.

1. Ouvrir la vis de remplissage (2) à l'aide de la clé à filtre (19/A). (Ne s'applique pas pour INOX)
2. Remplir d'eau par la vis de remplissage jusqu'à ce que le corps de pompe soit plein.
3. Visser la vis de remplissage. (Ne s'applique pas pour INOX)

6 UTILISATION

6.1 Mettre la pompe en service

1. Ouvrir toutes les fermetures (vannes, buses de pulvérisation, robinets) présentes sur la conduite de refoulement (10).
2. Brancher la fiche secteur du câble d'alimentation sur une prise murale. La pompe débute l'acheminement.

3. Fermer la fermeture sur la conduite de refoulement lorsqu'il n'y a plus d'air dans l'eau qui sort.
 - La pompe s'arrête automatiquement après la mise sous pression et après avoir atteint la pression d'arrêt.
 - La pompe est opérationnelle.

6.2 Mettre la pompe hors service.

1. Retirez la prise secteur de la prise de courant.
2. Fermer l'ensemble des fermetures présentes sur la conduite de refoulement.

⚠ ATTENTION ! Risque de blessures dues à l'eau chaude En cas de fonctionnement prolongé vers le côté refoulement fermé (> 10 min), l'eau peut fortement chauffer et sortir de manière incontrôlée.

- Débrancher la pompe du secteur et laisser la pompe et l'eau refroidir.
- Ne remettre la pompe en service qu'une fois tous les défauts supprimés.

Le risque de blessures dues à l'eau chaude peut survenir en cas de :

- installation inappropriée,
- côté refoulement fermé,
- manque d'eau dans la conduite d'aspiration, ou
- interrupteur de pression défectueux.

Procédure

1. Débrancher la pompe du secteur et laisser l'eau refroidir.
2. Vérifier la pompe, l'installation et le niveau d'eau.
3. Ne remettre la pompe en service qu'une fois tous les défauts supprimés.

7 MAINTENANCE ET ENTRETIEN

7.1 Il convient de vérifier la pression d'air dans le réservoir.

i REMARQUE Contrôlez régulièrement la pression d'air dans le réservoir. Elle ne peut pas être inférieure à 1,5 bars (voir section « mise en service : vérifier la pression d'air dans le réservoir »).

1. Débrancher la pompe du secteur et la protéger contre la remise en marche. La pompe s'arrête automatiquement.

2. Ouvrir la fermeture (vanne, buse de pulvérisation, robinet) présente sur la conduite de refoulement (10).

3. Laisser l'eau s'écouler jusqu'à ce que la pompe soit totalement vide.
4. Ouvrir le recouvrement à l'arrière du réservoir de stockage.
5. Vérifier la pression de l'air au niveau de la vanne avec une pompe à air ou une pompe à pneumatiques avec indicateur de pression. Le cas échéant, corriger la pression de l'air.
6. Refermer le recouvrement à l'arrière du réservoir de stockage.
7. Remettre la pompe en service.

7.2 Nettoyage de la pompe

i REMARQUE La pompe doit être nettoyée avec de l'eau claire après un acheminement d'eau de piscine à base de chlore ou de liquides laissant des résidus dans l'appareil.

1. Débrancher la pompe du secteur et la protéger contre la remise en marche. La pompe s'arrête automatiquement.
2. Rincer la pompe à l'eau claire.
3. Brancher la fiche secteur dans la prise murale.
4. Allumer la pompe avec l'interrupteur Marche/Arrêt. La pompe démarre automatiquement.

7.3 Éliminer une obstruction

1. Débrancher la pompe du secteur et la protéger contre la remise en marche.
2. Retirer la conduite d'aspiration à l'entrée de la pompe.
3. Raccorder la conduite de refoulement sur la conduite d'eau.
4. Laisser l'eau traverser le corps de pompe jusqu'à ce que l'obstruction ait été éliminée.
5. Rallumer brièvement la pompe pour vérifier qu'elle fonctionne correctement.
6. Remettre la pompe en service comme décrit précédemment.

8 AIDE EN CAS DE PANNES

⚠ DANGER ! Risque d'électrocution ! Lors des travaux sur la pompe, il y a risque de recevoir un choc électrique.

- Débranchez la prise secteur avant d'éliminer les défauts.
- Les défauts de l'installation électrique doivent être éliminés par un électricien qualifié.

ℹ REMARQUE Si les dysfonctionnements ne peuvent être corrigés, veuillez vous adresser à notre service clientèle compétent.

Panne	Causes possibles	Remède
Le moteur ne fonctionne pas.	La roue de roulement est bloquée.	Nettoyez la pompe. Desserrez à l'aide d'un tournevis l'arbre moteur de la roue de roulement.
	L'interrupteur thermique a mis la pompe hors service.	Vérifiez le niveau d'eau au niveau du côté d'aspiration. Laissez refroidir le liquide d'acheminement. Remettre en état ou remplacer la pompe.
	Pas de tension secteur disponible.	Contrôler les fusibles et faites contrôler l'alimentation électrique par un électricien qualifié.
La pompe est en service, mais n'achemine pas.	Niveau d'eau trop bas.	Plonger la conduite d'aspiration plus profondément.
	La pompe aspire de l'air dans la conduite d'aspiration	Contrôler l'étanchéité de toutes les connexions de la conduite d'aspiration. Remplacer l'anneau d'étanchéité.
	La pompe aspire de l'air.	Veuillez contrôler l'étanchéité de tous les raccordements ainsi que du couvercle de filtrage.
	Engorgement sur le côté d'aspiration.	Éliminez les résidus de la zone d'aspiration.
	Conduite de pression fermée.	Ouvrir la conduite de pression.
	La pompe a fonctionné à sec.	Remplir le corps de pompe avec de l'eau.
La pompe commute trop souvent.	La membrane est détériorée.	Faites remplacer la membrane par les services AL-KO.
	Pression d'air trop faible dans le réservoir.	Remplir le réservoir d'air. (Régler la pression d'alimentation de la membrane sur 1,5 bars).
La pompe ne s'arrête pas lorsque la conduite de refoulement est fermée.	La pompe aspire de l'air ; manque d'eau au niveau du côté d'aspiration.	Mettre la pompe hors service et laisser refroidir.

Panne	Causes possibles	Remède
Le volume d'acheminement est insuffisant.	Volume d'eau trop faible au niveau du côté d'aspiration.	Étranglez la pompe pour adapter le volume d'acheminement.
	Le diamètre de la conduite est trop petit.	Utiliser une conduite de refoulement plus grande.
	Engorgement sur le côté d'aspiration.	Éliminez les résidus de la zone d'aspiration. Remplacer le filtre.
	La hauteur d'aspiration est trop grande.	Contrôler la hauteur d'aspiration en tenant compte de la hauteur d'aspiration maximale → voir à cet effet les caractéristiques techniques.

9 STOCKAGE

- Vider la conduite d'aspiration (16) et la conduite de refoulement (10).
- Dévisser la vis de vidange (8) et laisser l'eau s'écouler entièrement de la pompe. L'eau du réservoir (6) est expulsée simultanément du soufflet d'air.
- Revisser la vis de vidange (8) et stocker la pompe et ses accessoires à l'abri du gel.

REMARQUE En cas de risque de gel, le système doit être entièrement purgé et la pompe rangée dans un lieu à l'abri du gel.

10 ÉLIMINATION

 Les appareils électriques et électroniques ne doivent pas être jetés aux ordures ménagères, mais être triés avant leur mise au rebut.

12 GARANTIE

Pendant la période légale de garantie contre les vices de fabrication, nous éliminons par réparation ou remplacement, selon notre choix, tout défaut de matériau ou de fabrication survenu sur l'appareil. La durée de prescription dépend de la législation respective en vigueur dans le pays où a été acheté l'appareil.

Notre garantie s'applique seulement en cas :

- de respect du présent manuel d'utilisation,
- d'utilisation correcte,
- d'utilisation de pièces de rechange d'origine.

La garantie ne s'applique pas en cas :

- de tentatives de réparation par l'utilisateur,
- de modifications techniques par l'utilisateur,
- d'utilisation non conforme.

Sont exclues de la garantie :

- les détériorations de la peinture dues à une usure normale,
- les pièces d'usure qui figurent en encadré sur la carte des pièces de rechange xxxxxx (x).

La période de garantie commence à courir au moment de l'achat par le premier utilisateur final. La date d'achat figurant sur la preuve d'achat fait foi. Veuillez vous adresser à votre revendeur ou bien au point de service après-vente agréé le plus proche, en présentant cette déclaration et la preuve d'achat. Les droits légaux de l'acheteur vis-à-vis du vendeur en cas de défaut ne sont pas affectés par cette déclaration.

13 TRADUCTION DE LA DÉCLARATION DE CONFORMITÉ UE/CE ORIGINALE

Nous déclarons par la présente que ce produit, sous la forme mise sur le marché, répond aux dispositions des directives CE harmonisées, des normes de sécurité de l'UE et des normes spécifiques aux produits.

Produit	Fabricant	Responsable de la documentation
Station de pompage domestique	AL-KO Geräte GmbH Ichenhauser Str. 14 D-89359 Kötz	Ismail Kabasakal Ichenhauser Str. 14 D-89359 Kötz
Numéro de série		
G3043045		
Type	Directives UE	Normes appliquées
HW 3000 (INOX)	2014/35/UE	EN 60335-1:2012
HW 3500 (INOX)	2014/30/UE	EN 60335-2-41:2012
HW 3300 INOX	2000/14/CE	EN 62233:2008
Niveau de puissance acoustique	2011/65/UE	EN 55014-1:2012
EN ISO 3744	2014/68/UE	EN 55014-2:2016
mesuré/garanti	Évaluation de la conformité	EN 61000-3-2:2014
HW 3000 (INOX): 74 / 76 dB(A)	2000/14/CE Annexe V	EN 61000-3-3:2014
HW 3500 (INOX): 76 / 77 dB(A)	CE	
HW 3300 INOX: 76 / 77 dB(A)	2015	
	Organisme notifié	Kötz, 2018-03-12
	Intertek Testing & Certification Ltd Milton Keynes 4 Davy Ave, Knowlhill, MK5 8NL Milton Keynes United Kingdom	
		Daniel Trumpp Chief Technology Officer

TRADUCCIÓN DEL MANUAL ORIGINAL DE INSTRUCCIONES

Índice

1	Acerca de este manual de instrucciones .	35	11	Servicio de atención al cliente/servicio técnico	41								
1.1	Símbolos de la portada.....	35	12	Garantía.....	41								
1.2	Explicación de símbolos y palabras de señalización	35	13	Traducción de la Declaración de conformidad EU/CE original	41								
2	Descripción del producto.....	36	1 ACERCA DE ESTE MANUAL DE INSTRUCCIONES										
2.1	Volumen de suministro	36	■ La versión original de este manual de instrucciones está en alemán. Todas las demás versiones en otros idiomas son traducciones de la versión original.										
2.2	Vista general de las piezas.....	36	■ Conserve siempre este manual de instrucciones para poderlo leerlo en caso de que necesite consultar información sobre el aparato.										
2.3	Funcionamiento	36	■ Entregue el aparato a otra persona siempre adjuntando el manual de instrucciones.										
2.4	INOX.....	36	■ Lea y tenga en cuenta las indicaciones de seguridad y advertencias de este manual de instrucciones.										
2.5	Dispositivos de seguridad y de protección	36	1.1 Símbolos de la portada										
2.6	Sensor de presión.....	36	<table border="1"> <thead> <tr> <th>Símbolo</th> <th>Significado</th> </tr> </thead> <tbody> <tr> <td></td> <td>Antes de ponerlo en marcha, es imprescindible leer atentamente este manual de instrucciones. Esto es esencial para un trabajo seguro y un manejo sin problemas.</td> </tr> <tr> <td></td> <td>Manual de instrucciones</td> </tr> <tr> <td></td> <td>No dañar ni cortar el cable de red para evitar descargas eléctricas.</td> </tr> </tbody> </table>			Símbolo	Significado		Antes de ponerlo en marcha, es imprescindible leer atentamente este manual de instrucciones. Esto es esencial para un trabajo seguro y un manejo sin problemas.		Manual de instrucciones		No dañar ni cortar el cable de red para evitar descargas eléctricas.
Símbolo	Significado												
	Antes de ponerlo en marcha, es imprescindible leer atentamente este manual de instrucciones. Esto es esencial para un trabajo seguro y un manejo sin problemas.												
	Manual de instrucciones												
	No dañar ni cortar el cable de red para evitar descargas eléctricas.												
2.7	Uso previsto.....	36	1.2 Explicación de símbolos y palabras de señalización										
2.8	Aplicaciones no previstas	37	<p> ¡PELIGRO! Indica una situación de peligro inminente que, en caso de no evitarse, produce lesiones graves o la muerte.</p> <p> ¡ADVERTENCIA! Indica una situación de peligro potencial que, en caso de no evitarse, podría producir lesiones graves o la muerte.</p>										
3	Instrucciones de seguridad	37											
3.1	Indicaciones generales de seguridad	37											
3.2	Seguridad eléctrica	37											
4	Montaje	38											
4.1	Emplazamiento de la bomba	38											
4.2	Conexión del tubo de aspiración	38											
4.3	Montaje del tubo de presión (2).....	38											
5	Puesta en funcionamiento.....	38											
5.1	Comprobar la presión de aire del depósito	38											
5.2	Llenado de la bomba	38											
6	Funcionamiento.....	38											
6.1	Conexión de la bomba.....	38											
6.2	Desconexión de la bomba	39											
7	Mantenimiento y limpieza.....	39											
7.1	Comprobar la presión de aire del depósito	39											
7.2	Limpieza de la bomba.....	39											
7.3	Subsanación de obstrucciones.....	39											
8	Ayuda en caso de avería	39											
9	Almacenamiento	41											
10	Eliminación del producto	41											

⚠ ¡PRECAUCIÓN! Indica una situación de peligro potencial que, en caso de no evitarse, podría producir lesiones de leves a moderadas.

⚠ ¡ATENCIÓN! Indica una situación que, en caso de no evitarse, podría producir daños materiales.

i NOTA Indicaciones especiales para una mejor comprensión y manejo.

2 DESCRIPCIÓN DEL PRODUCTO

En el presente manual de instrucciones, se describen distintos modelos de bombas. La placa de características le servirá para identificar el modelo.

2.1 Volumen de suministro

La bomba se suministra con presostato, manómetro y el cable de alimentación.

2.2 Vista general de las piezas

N.º	Componente
1	Boca de aspiración/conexión del tubo de aspiración
2	Tapón de llenado
3	Salida de la bomba/conexión del tubo de presión
4	Carcasa del motor
5	Pata de la bomba
6	Depósito
7	Manómetro
8	Tapón de purga
9	Cable de alimentación
10	Tubo de presión (accesorio)
11	Boquilla angular (accesorio)
12	Junta (accesorio)
13	Boquilla de conexión (accesorio)
14	Junta (accesorio)
15	Filtro (accesorio)
16	Tubo de aspiración (accesorio)

2.3 Funcionamiento

El aparato está destinado al suministro de agua dentro y fuera de la casa. Después de la puesta en funcionamiento, el aparato se enciende y apaga en función de la presión. La bomba aspira

agua a través del tubo de aspiración y la transporta al depósito. Si el depósito está lleno, la bomba se desconecta. Al extraer agua, la bomba se conecta de nuevo automáticamente y transporta el agua al punto de toma. A continuación, el depósito se vuelve a llenar.

2.4 INOX

Las bombas señaladas con la palabra "INOX" se han fabricado a partir de componentes de acero inoxidable de alta calidad. Esto no afecta al funcionamiento ni al tipo de construcción.

2.5 Dispositivos de seguridad y de protección

Interruptor de protección térmica

La bomba está equipada con un interruptor de protección térmica que desconecta el motor en caso de sobrecalentamiento. La bomba se vuelve a conectar automáticamente después de un periodo de enfriamiento de 15 a 20 minutos aprox.

2.6 Sensor de presión

La bomba está provista de un sensor de presión. Mediante este sensor, la bomba se conecta y se desconecta automáticamente cuando se alcanza la presión ajustada.

- Presión ajustada: véanse los datos técnicos.

2.7 Uso previsto

La bomba se ha diseñado para un uso privado en casas y jardines. Solamente se puede emplear dentro de los márgenes de aplicación conforme a las características técnicas.

La bomba es adecuada para:

- Riego de jardines y terrenos
- Abastecimiento hídrico doméstico
- Aumento de la presión en el abastecimiento hídrico.

i NOTA En el caso de un aumento de la presión en el abastecimiento hídrico, se debe tener en cuenta la normativa local. Consulte a un experto en instalaciones sanitarias.

La bomba es exclusivamente idónea para el bombeo de los siguientes líquidos:

- Agua limpia, agua de lluvia

Cualquier otro uso distinto o fuera de estos márgenes se considera no conforme a lo prescrito.

2.8 Aplicaciones no previstas

La bomba no se debe emplear en servicio continuo. No es adecuada para el bombeo de:

- Agua potable
- Agua salada
- Alimentos
- Agua sucia con residuos de tela o papel.
- Productos o sustancias químicas corrosivos
- Líquidos ácidos, inflamables, explosivos o volátiles
- Líquidos con una temperatura superior a 35 °C
- Agua arenosa y líquidos abrasivos

3 INSTRUCCIONES DE SEGURIDAD

⚠ ¡PELIGRO! Peligro al tocar componentes bajo tensión. Una bomba o un alargador defectuosos pueden producir lesiones graves.

- Desconecte el enchufe de la red inmediatamente.
- Conecte el aparato a un interruptor diferencial residual con una intensidad nominal < 30 mA.

⚠ ¡ADVERTENCIA! Peligro de lesiones. Los dispositivos de seguridad y protección que estén defectuosos o se hayan anulado pueden provocar lesiones graves.

- Disponga la reparación de los dispositivos de seguridad y protección que estén defectuosos.
- Nunca anule los dispositivos de seguridad y protección.

⚠ ¡PRECAUCIÓN! Riesgo de lesiones por agua caliente Si el aparato está en funcionamiento durante mucho tiempo contra el lado de presión cerrado (> 10 min), el agua de la bomba puede calentarse excesivamente y derramarse sin control.

- Desenchufe la bomba de la red y deje que se enfríen la bomba y el agua.
- Compruebe el nivel de agua por el lado de aspiración.
- Compruebe la estanqueidad de las tuberías.
- Compruebe la instalación de la tubería de aspiración y el tubo de presión.
- Vuelva a poner en funcionamiento la bomba cuando se hayan solucionado todos los fallos.

3.1 Indicaciones generales de seguridad

- Este aparato pueden utilizarla niños a partir de 8 años, personas cuya capacidad física, psíquica o sensorial sea reducida y personas que no dispongan de la experiencia o conocimientos necesarios siempre y cuando estén supervisadas o hayan sido instruidas en el manejo seguro del aparato y hayan entendido los peligros que pueden desencadenarse. No se permite que los niños jueguen con el aparato. La limpieza y el mantenimiento no deben realizarlos niños sin vigilancia.
- Aquellas personas que tengan muchas limitaciones o limitaciones complejas podrían tener necesitar más instrucciones de las que aquí se indican.
- Nunca levante, transporte o sujete la bomba por el cable de alimentación. No utilice el cable de alimentación para sacar el enchufe de la toma de corriente.
- Está prohibido efectuar cualquier variación o modificación de la bomba por cuenta propia. Las reparaciones únicamente las puede realizar nuestro servicio técnico.
- Cuando necesite trabajar en el aparato, retire el enchufe. Proteja el enchufe de la humedad.
- Utilice la bomba y el alargador únicamente si se encuentran en perfecto estado técnico. No se deben usar aparatos defectuosos.
- Mantenga una distancia de seguridad con respecto a los animales o desconecte la bomba cuando se aproxime a ellos.

3.2 Seguridad eléctrica

- La bomba no debe estar en funcionamiento si hay alguna persona en la piscina o el estanque de jardín.
- La tensión de red de su casa debe coincidir con la tensión de red indicada en los datos técnicos. No utilice otra tensión de alimentación.
- El aparato solamente se debe conectar a instalaciones eléctricas conforme a DIN/VDE 0100, secciones 737, 738 y 702. Por razones de seguridad, se debe instalar un disyuntor diferencial de 10 A.
- Utilice únicamente un alargador que esté previsto para el uso al aire libre: sección transversal mínima 3 x 1,5 mm² de calidad H07RN-F según DIN 57282/57245 con dispositivo de inserción a prueba de salpicaduras. Los rollos de cable siempre deben estar completamente desenrollados.

- Antes de cada puesta en funcionamiento, compruebe siempre el estado del alargador.

4 MONTAJE

4.1 Emplazamiento de la bomba

1. Prepare una superficie plana y estable para la instalación.
 2. Emplace la bomba en posición horizontal y segura para evitar inundaciones.
- La bomba se debe proteger de la lluvia y los chorros de agua directos.

NOTA Durante el uso diario (funcionamiento automático) se deben tomar las medidas necesarias para evitar daños en la bomba como consecuencia de inundaciones de las cámaras.

4.2 Conexión del tubo de aspiración

NOTA Recomendamos montar tubos flexibles en la entrada de la bomba. De este modo, impedimos la tracción o presión mecánica en la bomba.

1. Seleccione la longitud del tubo de aspiración de modo que la bomba no pueda funcionar en seco. Este tubo siempre debe estar 30 cm como mínimo por debajo del agua.
2. Conexión del tubo de aspiración. Preste atención a que la conexión estanca no dañe la rosca.
3. El tubo de aspiración siempre se debe montar en posición ascendente.

NOTA Si la altura de aspiración es superior a 4 m, se debe montar un tubo de aspiración con un diámetro superior a 1". Le aconsejamos utilizar un kit de aspiración AL-KO compuesto por un tubo de aspiración, una alcahofa y una válvula antirretorno. Pregunte a su distribuidor especializado local.

4.3 Montaje del tubo de presión (2)

1. Atornille la boquilla de conexión (13) con la junta (14) en la salida de la bomba (3).
2. Atornille la boquilla angular (11) con una junta (12) a la boquilla de conexión (13) y gire la boquilla angular en la dirección deseada.
3. Fije el tubo de presión (10) a la boquilla angular (11).
4. Abra todos los dispositivos de cierre del tubo de presión (válvulas, boquillas pulverizadoras, grifo).

5 PUESTA EN FUNCIONAMIENTO

5.1 Comprobar la presión de aire del depósito

¡ATENCIÓN! ¡Peligro de lesiones auditivas!

La bomba sólo puede funcionar si el depósito de membrana tiene una presión de 1,5 - 1,7 bar. Una presión del depósito de membrana diferente puede provocar daños en el aparato.

- Antes de la puesta en funcionamiento, compruebe la presión de aire de la válvula en la parte posterior del depósito.

1. Abra la cubierta por la parte posterior del depósito.
2. Compruebe la presión de aire de la válvula con una bomba de aire o un inflador de neumáticos que tengan indicador de presión.
3. En caso necesario, ajuste la presión de aire a 1,5 - 1,7 bar.
4. Vuelva a colocar la tapa por la parte de atrás del depósito.
5. Ponga en funcionamiento la bomba.

5.2 Llenado de la bomba

¡ATENCIÓN! ¡Peligro de lesiones auditivas!

El funcionamiento en seco daña la bomba.

- La bomba se debe llenar de agua hasta que rebose antes de la puesta en funcionamiento para que pueda comenzar a aspirar inmediatamente.

1. Abra el tapón de llenado (2) con la llave de filtro (19/A). (No en INOX)
2. Vierta agua por el tapón de llenado hasta que el cuerpo de la bomba esté lleno.
3. Enrosque el tapón de llenado. (No en INOX)

6 FUNCIONAMIENTO

6.1 Conexión de la bomba

1. Abra todos los dispositivos de cierre (válvula, boquilla pulverizadora, grifo) del tubo de presión (10).
2. Meta el enchufe del cable de conexión en la toma de corriente. La bomba empieza a funcionar.
3. Cierre el dispositivo de cierre del tubo de presión cuando deje de haber aire en el agua que sale del tubo.
 - La bomba se para automáticamente después de un incremento de la presión o al alcanzar la presión de desconexión.
 - La bomba está lista para funcionar.

6.2 Desconexión de la bomba

1. Retire el enchufe de la toma de corriente.
2. Cierre todos los dispositivos de cierre del tubo de presión.

⚠ ¡PRECAUCIÓN! Riesgo de lesiones por agua caliente Si el aparato está en funcionamiento durante mucho tiempo contra el lado de presión cerrado (> 10 min), el agua de la bomba puede calentarse excesivamente y derramarse sin control.

- Desenchufe la bomba de la red y deje que se enfríen la bomba y el agua.
- Vuelva a poner en funcionamiento la bomba cuando se hayan solucionado todos los fallos.

El riesgo de lesiones por agua caliente se puede producir por los siguientes motivos:

- instalación inadecuada,
- lado de presión cerrado,
- Falta de agua en el tubo de aspiración
- Presostato defectuoso

En este caso, proceda del siguiente modo:

1. Desconecte la bomba de la red y deje que se enfríen la bomba y el agua.
2. Compruebe la bomba, la instalación y el nivel del agua.
3. Vuelva a poner en funcionamiento la bomba cuando se hayan solucionados todos los fallos.

7 MANTENIMIENTO Y LIMPIEZA

7.1 Comprobar la presión de aire del depósito

i NOTA Compruebe la presión de aire del depósito periódicamente. No puede ser inferior a 1,5 bar (véase el apartado "Puesta en funcionamiento: Comprobar la presión de aire del depósito").

1. Desconecte la bomba de la red y asegúrela contra reconexiones. La bomba se detiene automáticamente.
2. Abra un dispositivo de cierre (válvula, boquilla pulverizadora, grifo) del tubo de presión (10).
3. Deje salir el agua hasta que la bomba quede completamente vacía.
4. Abra la cubierta por la parte posterior del depósito.

5. Compruebe la presión de aire de la válvula con una bomba de aire o un inflador de neumáticos que tengan indicador de presión. En caso necesario, ajuste la presión de aire.
6. Vuelva a colocar la tapa por la parte de atrás del depósito.
7. Vuelva a poner en funcionamiento la bomba.

7.2 Limpieza de la bomba

i NOTA La bomba se debe limpiar con agua limpia después de bombear agua de piscina o líquidos con cloro que dejan residuos.

1. Desconecte la bomba de la red y asegúrela contra reconexiones. La bomba se detiene automáticamente.
2. Enjuague la bomba con agua limpia.
3. Conecte el enchufe a la toma de corriente.
4. Encienda la bomba con el interruptor de encendido/apagado. La bomba empieza a funcionar automáticamente.

7.3 Subsanación de obstrucciones

1. Desconecte la bomba de la red y asegúrela contra reconexiones.
2. Retire el tubo de aspiración de la entrada de la bomba.
3. Conecte el tubo de presión a la tubería de agua.
4. Deje que corra el agua a través del cuerpo de la bomba hasta eliminar la obstrucción.
5. Compruebe si ya no hay obstrucción encendiendo brevemente la bomba.
6. Vuelva a poner en funcionamiento la bomba tal y como se describe.

8 AYUDA EN CASO DE AVERÍA

⚠ ¡PELIGRO! ¡Peligro por descarga eléctrica! Al trabajar en la bomba existe peligro de recibir una descarga eléctrica.

- Antes de realizar cualquier operación para solucionar averías, retire el enchufe de la toma de corriente.
- Encargue a un electricista especializado las reparaciones de la instalación eléctrica.

i NOTA En el caso de que no se pueda solucionar alguna avería, diríjase al servicio técnico de AL-KO más cercano.

Problema	Posible causa	Solución
El motor no funciona.	Rodete bloqueado.	Limpiar la bomba. Soltar el eje del rodete con un destornillador.
	El interruptor térmico desconectó la bomba.	Comprobar el nivel de agua en el lado de aspiración. Dejar enfriar el líquido. Reparación o sustitución de la bomba.
	Falta tensión en la red.	Comprobar los fusibles, encargar la revisión de la alimentación de corriente a un electricista especializado.
La bomba funciona pero no bombea.	Nivel de agua demasiado bajo.	Sumergir más al fondo el tubo de aspiración.
	La bomba aspira aire del tubo de aspiración.	Comprobar el cierre hermético de todas las uniones del tubo de aspiración. Sustituir la junta tórica.
	La bomba aspira aire.	Comprobar la estanqueidad de todas las uniones roscadas y la tapa del filtro.
	Obstrucción en el lado de aspiración.	Eliminar la suciedad en la zona de aspiración.
	Tubo de presión cerrado.	Abrir el tubo de presión.
	La bomba está funcionando en seco.	Llenar de agua el cuerpo de la bomba.
La bomba se conecta y desconecta continuamente.	La membrana está dañada.	Encargar la sustitución de la membrana al servicio técnico de AL-KO.
	Presión de aire insuficiente en el depósito.	Rellene aire en el depósito. (ajustar la presión inicial de la membrana a 1,5 bar).
La bomba no se desconecta cuando se cierra el tubo de presión.	La bomba aspira aire, falta agua en el lado de aspiración.	Desconectar y dejar enfriar la bomba.
Caudal insuficiente	Muy poca agua en el lado de aspiración.	Estrangular la bomba para ajustar el caudal.
	Diámetro de tubo demasiado pequeño.	Utilice un tubo de presión más grande.
	Obstrucción en el lado de aspiración.	Eliminar la suciedad en la zona de aspiración. Sustituir el filtro.
	Altura de aspiración demasiado alta.	Comprobar la altura de aspiración. Tener en cuenta la altura de aspiración máx. (véanse los datos técnicos).

9 ALMACENAMIENTO

1. Vacíe el tubo de aspiración (16) y el tubo de presión (10).
2. Desenrosque el tapón de purga (8) y deje que salga agua por la bomba. Al mismo tiempo, el agua del depósito (6) se empuja hacia fuera gracias al paso del aire.
3. Vuelva a atornillar el tapón de purga (8) y almacene la bomba y sus accesorios en un lugar protegido de heladas.

NOTA Si existe peligro de congelación, deberá vaciarse completamente el sistema y almacenar la bomba en un lugar protegido de heladas.

10 ELIMINACIÓN DEL PRODUCTO

 Los aparatos eléctricos y electrónicos no pertenecen a la basura doméstica sino que deben eliminarse por separado.

El embalaje, el aparato y los accesorios están fabricados a partir de materiales reciclables y deben desecharse de la manera correspondiente.

11 SERVICIO DE ATENCIÓN AL CLIENTE/SERVICIO TÉCNICO

Para cuestiones acerca de la garantía, reparaciones o piezas de recambio, dirjase al punto de servicio técnico de AL-KO más cercano. Lo encontrará en la siguiente dirección electrónica:

www.alko-garden.com/service-contacts

Encontrará más información sobre las piezas de repuesto en:

www.alko-garden.com/spareparts

12 GARANTÍA

Durante el periodo legal de la garantía, nos comprometemos, a nuestra elección, a reparar o sustituir el aparato en caso de defecto de fabricación o material. El periodo de la garantía depende de la legislación del país donde se compró el aparato.

Nuestra garantía solo tiene validez en los siguientes casos:

- Se ha seguido el manual de instrucciones
- Se manipula el aparato correctamente
- Se han utilizado piezas de repuesto originales

La garantía no tendrá validez en los siguientes casos:

- Intentos de reparación no autorizados
- Modificaciones técnicas sin autorización
- Un uso inadecuado

Quedan excluidos de la garantía:

- Los daños de pintura derivados del desgaste normal
- Las piezas de desgaste que están identificadas con el marco xxxxxx (x) en la ficha de piezas de repuesto

El plazo de garantía comienza con la compra por parte del primer comprador final. La fecha del comprobante de compra será determinante. Dirjase al comercio donde compró el aparato o al servicio de atención al cliente autorizado más cercano con esta declaración y el comprobante de compra original. De acuerdo con esta declaración, los derechos del comprador permanecen intactos frente al vendedor.

13 TRADUCCIÓN DE LA DECLARACIÓN DE CONFORMIDAD EU/CE ORIGINAL

Por la presente, declaramos que este producto, en la versión que hemos comercializado, cumple los requisitos de las directivas europeas armonizadas, los estándares europeos de seguridad y los estándares específicos del producto.

Producto

Bomba doméstica

Número de serie

G3043045

Fabricante

AL-KO Geräte GmbH

Ichenhauser Str. 14

D-89359 Kötz

Apoderado para la recopilación de la documentación

Ismail Kabasakal



Ichenhauser Str. 14

D-89359 Kötz

Tipo	Directivas UE	Normas aplicadas
HW 3000 (INOX)	2014/35/UE	EN 60335-1:2012
HW 3500 (INOX)	2014/30/UE	EN 60335-2-41:2012
HW 3300 INOX	2000/14/CE	EN 62233:2008
Nivel de potencia acústica	2011/65/UE	EN 55014-1:2012
EN ISO 3744	2014/68/UE	EN 55014-2:2016
medido / garantizado	Evaluación de conformidad	EN 61000-3-2:2014
HW 3000 (INOX): 74 / 76 dB(A)	2000/14/CE Anexo V	EN 61000-3-3:2014
HW 3500 (INOX): 76 / 77 dB(A)	CE	
HW 3300 INOX: 76 / 77 dB(A)		2015
	Organismo notificado	Kötz, 2018-03-12
	Intertek Testing & Certification Ltd	
	Milton Keynes 4 Davy Ave, Knowlhill, MK5 8NL Milton Keynes United Kingdom	
		Daniel Trumpp Chief Technology Officer

TRADUZIONE DEL MANUALE PER L'USO ORIGINALE**Sommario**

1 Istruzioni per l'uso	43	11 Servizio clienti/Assistenza	48
1.1 Simboli sulla copertina	43	12 Garanzia	49
1.2 Descrizione dei simboli e parole segnaletiche	43	13 Traduzione della dichiarazione di conformità UE/CE originale	49
2 Descrizione del prodotto	44	1 ISTRUZIONI PER L'USO	
2.1 Dotazione.....	44	■ Le istruzioni per l'uso originali sono quelle in tedesco. Tutte le altre varianti linguistiche sono traduzioni delle istruzioni per l'uso originali.	
2.2 Panoramica prodotto	44	■ Conservare le presenti istruzioni per l'uso per avere sempre a portata di mano, in caso di necessità, tutte le informazioni sull'apparecchio.	
2.3 Funzione	44	■ Consegnare l'apparecchio ad altre persone solo insieme alle presenti istruzioni per l'uso.	
2.4 INOX	44	■ Attenersi alle indicazioni di sicurezza e alle avvertenze contenute nelle presenti istruzioni per l'uso.	
2.5 Dispositivi di sicurezza e di protezione	44	1.1 Simboli sulla copertina	
2.6 Sensore di pressione	44		
2.7 Utilizzo conforme alla destinazione	44		
2.8 Possibile uso errato	44		
3 Indicazioni di sicurezza	45		
3.1 Avvertenze generali di sicurezza	45		
3.2 Sicurezza elettrica	45		
4 Montaggio	45		
4.1 Posizionare la pompa	45		
4.2 Collegamento tubo di aspirazione	46		
4.3 Montaggio del tubo di mandata (2)....	46		
5 Messa in funzione	46		
5.1 Controllare la pressione dell'aria nel serbatoio polmone	46		
5.2 Riempire la pompa.....	46		
6 Utilizzo.....	46		
6.1 Accensione della pompa.....	46		
6.2 Spegnimento della pompa	46		
7 Manutenzione e cura.....	47		
7.1 Controllare la pressione dell'aria nel serbatoio polmone	47		
7.2 Pulizia della pompa.....	47		
7.3 Rimozione di ostruzioni.....	47		
8 Supporto in caso di anomalie.....	47		
9 Conservazione	48		
10 Smaltimento	48		

Simbolo	Significato
	Prima della messa in funzione, leggere attentamente queste istruzioni per l'uso. È il presupposto per lavorare in modo sicuro e per una gestione regolare.
	Istruzioni per l'uso
	Non danneggiare o tagliare il cavo di alimentazione per evitare scosse elettriche!

1.2 Descrizione dei simboli e parole segnaletiche

 **PERICOLO!** Mostra una situazione pericolosa imminente che, se non viene evitata, ha come conseguenza la morte o una lesione grave.

 **ATTENZIONE!** Mostra una situazione potenzialmente pericolosa che, se non viene evitata, potrebbe avere come conseguenza la morte o una lesione grave.

 **CAUTELA!** Mostra una situazione potenzialmente pericolosa che, se non viene evitata, potrebbe avere come conseguenza una lesione leggera o di media gravità.

ATTENZIONE! Mostra una situazione che, se non viene evitata, potrebbe avere come conseguenza dei danni materiali.

AVVISO Indicazioni speciali volte a migliorare la comprensione e l'uso.

2 DESCRIZIONE DEL PRODOTTO

Nel presente manuale per l'uso vengono descritti diversi modelli di pompe. Identificare il proprio modello sulla base della targhetta dati.

2.1 Dotazione

La pompa viene fornita con pressostato, manometro e cavo di rete.

2.2 Panoramica prodotto

N.	Componente
1	Ingresso pompa/attacco tubo di aspirazione
2	Vite di riempimento
3	Uscita pompa/attacco tubo di mandata
4	Carter motore
5	Zoccolo pompa
6	Serbatoio polmone
7	Manometro
8	Vite di scarico
9	Cavo di rete
10	Tubo di mandata (accessorio)
11	Nipplo angolare (accessorio)
12	Guarnizione (accessorio)
13	Nipplo di raccordo (accessorio)
14	Guarnizione (accessorio)
15	Filtro (accessorio)
16	Tubo di aspirazione (accessorio)

2.3 Funzione

L'apparecchio viene utilizzato per l'erogazione dell'acqua all'interno e all'esterno delle mura domestiche. Dopo la messa in funzione, l'apparecchio si accende e si spegne in funzione della pressione. La pompa aspira acqua attraverso la condotta di aspirazione e la convoglia nel serbatoio polmone. Una volta riempito il serbatoio pol-

mone, la pompa torna a spegnersi. Se viene erogata dell'acqua, la pompa si riaccende automaticamente e convoglia l'acqua al punto di prelievo. In seguito il serbatoio polmone viene riempito nuovamente.

2.4 INOX

Le pompe con denominazione "INOX" vengono fornite in versione in acciaio legato inossidabile. Questo non comporta variazioni di struttura e funzionamento.

2.5 Dispositivi di sicurezza e di protezione Interruttore di termoprotezione

La pompa è dotata di un interruttore di termoprotezione che spegne il motore in caso di surriscaldamento. Dopo una fase di raffreddamento di circa 15-20 minuti, la pompa si riattiva automaticamente.

2.6 Sensore di pressione

La pompa è dotata di un sensore di pressione, attraverso il quale viene accesa e spenta automaticamente al raggiungimento delle pressioni impostate.

- Pressione impostata: vedere dati tecnici.

2.7 Utilizzo conforme alla destinazione

La pompa è destinata all'uso privato in casa e in giardino. Deve essere utilizzata esclusivamente nell'ambito dei limiti imposti in conformità ai dati tecnici.

La pompa è adatta a:

- l'irrigazione del giardino e dell'area del fondo
- erogazione dell'acqua in casa
- Aumento della pressione dell'alimentazione idrica.

AVVISO Per l'aumento della pressione dell'alimentazione idrica è necessario attenersi alle normative locali. Per maggiori informazioni rivolgersi al proprio idraulico di fiducia.

La pompa è indicata esclusivamente per convogliare i seguenti liquidi:

- acqua pulita, acqua piovana

Un utilizzo diverso o ulteriore non viene considerato conforme alla destinazione d'uso.

2.8 Possibile uso errato

La pompa non deve essere utilizzata in esercizio permanente. Non è adatta a convogliare:

- acqua potabile
- acqua salata

- generi alimentari
- acqua contaminata con particelle tessili o cartacee
- liquidi aggressivi, prodotti chimici
- liquidi corrosivi, infiammabili, esplosivi o effervescenti
- liquidi a temperature superiori a 35 °C
- acqua sabbiosa e liquidi abrasivi.

3 INDICAZIONI DI SICUREZZA

⚠ PERICOLO! Pericolo in caso di contatto con parti in tensione! Un difetto della pompa o del cavo di prolunga può causare gravi infortuni.

- Scollegare immediatamente la spina dalla rete elettrica.
- Collegare l'apparecchio con un interruttore salvavita dotato di corrente di guasto nominale < 30 mA.

⚠ ATTENZIONE! Pericolo di lesioni. Dispositivi di sicurezza e di protezione difettosi o disattivati possono avere come conseguenza lesioni gravi.

- Far riparare i dispositivi di sicurezza e di protezione difettosi.
- Non disattivare mai i dispositivi di sicurezza e di protezione.

⚠ CAUTELA! Pericolo di infortunio dovuto ad acqua calda In caso di utilizzo prolungato contro il lato in pressione chiuso (> 10 min.) l'acqua nella pompa può riscaldarsi fortemente e fuoriuscire in modo incontrollato!

- Separare la pompa dalla rete e lasciar raffreddare la pompa e l'acqua.
- Controllare il livello dell'acqua lato aspirazione.
- Verificare la tenuta delle condotte.
- Verificare l'installazione del tubo di aspirazione e del tubo di mandata.
- Rimettere la pompa in funzione solo dopo aver eliminato tutti i vizi!

3.1 Avvertenze generali di sicurezza

- Questo apparecchio può essere utilizzata da bambini di età superiore a 8 anni e da persone con capacità fisiche, sensoriali o mentali ridotte o con mancanza di esperienza e conoscenza se sono sorvegliati o informati sull'uso sicuro dell'apparecchio e comprendono i rischi che ne derivano. I bambini non devono giocare con l'apparecchio. Pulizia e manutenzione da parte dell'utente non devono

essere eseguite da bambini senza sorveglianza.

- Le persone con limitazioni molto forti e complesse possono avere altre esigenze oltre alle istruzioni qui descritte.
- Mai sollevare, trasportare o fissare la pompa per il cavo di rete. Non usare mai il cavo di rete per sfilare il connettore dalla presa.
- Si fa divieto di variazioni o modifiche arbitrarie della pompa. Le riparazioni devono essere eseguite solo dal nostro servizio di assistenza al cliente.
- Per qualsiasi lavoro sull'apparecchio staccare la spina di rete. Proteggere la spina di rete dall'umidità.
- Utilizzare la pompa e il cavo di prolunga solo se in stato tecnico ineccepibile. Non utilizzare apparecchi danneggiati.
- Mantenere una distanza di sicurezza dagli animali o spegnere la pompa quando si avvicinano animali.

3.2 Sicurezza elettrica

- Se all'interno della piscina o nel laghetto sono presenti delle persone è proibito mettere in funzione la pompa.
- La tensione della rete domestica deve coincidere con i dati della tensione di rete indicati nei Dati tecnici; non utilizzare una tensione di alimentazione diversa.
- L'apparecchio può essere utilizzato solo su un dispositivo conforme a DIN/VDE 0100, parte 737, 738 e 702. Per sicurezza deve essere installato un interruttore automatico di linea da 10 A.
- Utilizzare solo cavi di prolunga previsti per l'uso all'aperto - sezione minima 3 x 1,5 mm² di qualità H07RN-F a norma DIN 57282/57245 con connettore protetto dagli spruzzi d'acqua. Srotolare sempre completamente il tamburo avvolgicavo.
- Prima di mettere in funzione l'apparecchio controllare lo stato del proprio cavo di prolunga.

4 MONTAGGIO

4.1 Posizionare la pompa

1. Predisporre una sede piana e solida.
 2. Posizionare la pompa orizzontale e sicura da allagamento.
- La pompa deve essere protetta da pioggia e da getti d'acqua diretti.

AVVISO Nell'uso quotidiano (modalità automatica) occorre escludere con provvedimenti idonei che in caso di disturbi della pompa non si generino danni conseguenti causati da allagamento dei locali.

4.2 Collegamento tubo di aspirazione

AVVISO Raccomandiamo di installare condotte flessibili sull'ingresso pompa. In questo modo non è possibile esercitare alcuna pressione o trazione meccanica sulla pompa.

1. Scegliere la lunghezza del tubo di aspirazione in modo che la pompa non possa funzionare a secco. Il tubo di aspirazione deve trovarsi sempre almeno 30 cm sotto alla superficie dell'acqua.
2. Collegamento tubo di aspirazione. Durante questa operazione assicurarsi che l'attacco sia a tenuta, senza danneggiare il filetto.
3. Posare sempre la condotta di aspirazione inclinata.

AVVISO Se l'altezza di aspirazione corrisponde a più di 4 m è necessario montare un tubo di aspirazione con un diametro superiore a 1". Consigliamo di utilizzare un rubinetto di aspirazione AL-KO con tubo di aspirazione a succhiarella e valvola antiriflusso. Rivolgersi al proprio rivenditore specializzato.

4.3 Montaggio del tubo di mandata (2)

1. Avvitare il nipplo di raccordo (13) con la guarnizione (14) nell'uscita della pompa (3).
2. Avvitare il nipplo angolare (11) con guarnizione (12) sul nipplo di collegamento (13) e ruotare il nipplo angolare nella direzione desiderata.
3. Fissare il tubo di mandata (10) con il nipplo angolare (11).
4. Aprire una delle chiusure presenti nel tubo di mandata (valvola, ugello, rubinetto dell'acqua).

5 MESSA IN FUNZIONE

5.1 Controllare la pressione dell'aria nel serbatoio polmone

ATTENZIONE! Rischio di danni alle apparecchiature! La pompa può essere messa in funzione solo con una pressione di alimentazione membrana di 1,5 - 1,7 bar nel serbatoio polmone. Un'altra pressione di alimentazione membrana può danneggiare l'apparecchio.

- Prima della messa in funzione verificare la pressione dell'aria sulla valvola in corrispondenza del retro del serbatoio polmone.

1. Aprire la copertura in corrispondenza del retro del serbatoio polmone.
2. Verificare la pressione dell'aria sulla valvola con una pompa pneumatica o un gonfia pneumatici con manometro.
3. Eventualmente correggere la pressione dell'aria a 1,5 - 1,7 bar.
4. Richiudere la copertura sul retro del serbatoio polmone.
5. Mettere in funzione la pompa.

5.2 Riempire la pompa

ATTENZIONE! Rischio di danni alle apparecchiature! Il funzionamento a secco rovina la pompa!

- Perché possa subito aspirare, la pompa deve essere riempita d'acqua fino al troppo pieno prima di ogni messa in funzione.

1. Aprire la vite di riempimento (2) con la chiave del filtro(19/A). (Non per INOX)
2. Caricare l'acqua attraverso la vite di riempimento fino a che il corpo della pompa è completamente pieno.
3. Avvitare la vite di riempimento. (Non per INOX)

6 UTILIZZO

6.1 Accensione della pompa

1. Aprire una delle chiusure presenti nel tubo di mandata (B 10) (valvola, ugello, rubinetto dell'acqua).
2. Inserire la spina del cavo di collegamento nella presa. La pompa entra in funzione.
3. Quando nell'acqua che fuoriesce non c'è più aria, bloccare la chiusura del tubo di mandata.
 - La pompa si spegne automaticamente dopo aver creato la pressione e raggiunto la pressione di spegnimento.
 - La pompa è pronta a entrare in funzione.

6.2 Spegnimento della pompa

1. Sfilare il connettore dalla presa.
2. Chiudere tutte le chiusure presenti nel tubo di mandata.

CAUTELA! Pericolo di infortunio dovuto ad acqua calda In caso di utilizzo prolungato contro il lato in pressione chiuso (> 10 min.) l'acqua nella pompa può riscaldarsi fortemente e fuoriuscire in modo incontrollato!

- Separare la pompa dalla rete e lasciar raffreddare la pompa e l'acqua.
- Rimettere la pompa in funzione solo dopo aver eliminato tutti i vizi!

Può subentrare il pericolo di infortunio dovuto ad acqua calda nei seguenti casi:

- installazione scorretta,
- lato di mandata chiuso
- carenza di acqua nel tubo di aspirazione o
- pressostato difettoso.

Procedura

1. Separare la pompa dalla rete e lasciare raffreddare pompa e acqua.
2. Controllare la pompa, l'installazione e lo stato dell'acqua.
3. Rimettere la pompa in funzione solo dopo aver eliminato tutti i vizi!

7 MANUTENZIONE E CURA

7.1 Controllare la pressione dell'aria nel serbatoio polmone

AVVISO Verificare regolarmente la pressione dell'aria nel serbatoio polmone. Non deve essere inferiore a 1,5 bar (vedere paragrafo «Messa in funzione: verificare la pressione dell'aria nel serbatoio polmone»).

1. Separare la pompa dalla rete e mettere in sicurezza contro la riaccensione. La pompa si arresta automaticamente.
2. Aprire una delle chiusure presenti nel tubo di mandata (10) (valvola, ugello, rubinetto dell'acqua).
3. Lasciar uscire l'acqua fino a che la pompa è completamente svuotata.
4. Aprire la copertura in corrispondenza del retro del serbatoio polmone.
5. Verificare la pressione dell'aria sulla valvola con una pompa pneumatica o un gonfia pneumatici con manometro. Correggere eventualmente la pressione dell'aria.
6. Richiudere la copertura sul retro del serbatoio polmone.
7. Rimettere in funzione la pompa.

7.2 Pulizia della pompa

AVVISO Dopo aver pompato acqua clorosa di piscina o liquidi che lasciano residui la pompa deve essere risciacquata con acqua pulita.

1. Separare la pompa dalla rete e mettere in sicurezza contro la riaccensione. La pompa si arresta automaticamente.
2. Sciacquare la pompa con acqua pulita.
3. Inserire la spina nella presa.
4. Accendere la pompa con l'interruttore on/off. La pompa parte automaticamente.

7.3 Rimozione di ostruzioni

1. Separare la pompa dalla rete e mettere in sicurezza contro la riaccensione.
2. Rimuovere il tubo di aspirazione dall'ingresso della pompa.
3. Collegare il tubo di mandata alla condotta dell'acqua.
4. Lasciare scorrere l'acqua attraverso il corpo della pompa fino a che l'ostruzione viene rimossa.
5. Verificare se la pompa gira liberamente mediante una breve accensione.
6. Rimettere in funzione la pompa come descritto.

8 SUPPORTO IN CASO DI ANOMALIE

PERICOLO! Pericolo di folgorazione! Quando si lavora sulla pompa, esiste un rischio di scossa elettrica.

- Prima di tutti i lavori per l'eliminazione di anomalie sfilare il connettore.
- Incaricare un elettricista qualificato di eliminare i vizi dell'impianto elettrico.

AVVISO In caso di anomalie non eliminabili si prega di rivolgersi al nostro servizio clienti competente.

Anomalia	Possibile causa	Rimedio
Il motore non parte.	Girante bloccata.	Pulire la pompa. Allentare l'albero motore della girante con un cacciavite.
	Il termointerruttore è scattato.	Verificare il livello dell'acqua sul lato di aspirazione. Lasciar raffreddare il liquido pompato. Riparare o sostituire la pompa.
	Non è presente tensione di rete.	Controllare i fusibili, far controllare l'alimentazione elettrica da un elettricista qualificato.



Anomalia	Possibile causa	Rimedio
La pompa gira, ma non pompa.	Livello dell'acqua troppo basso.	Immergere di più il tubo di aspirazione.
	La pompa aspira aria nel tubo di aspirazione.	Controllare la tenuta di tutti i collegamenti del tubo di aspirazione. Sostituire l'anello di tenuta.
	La pompa aspira aria.	Controllare la tenuta di tutti i raccordi di collegamento e del coperchio del filtro.
	Ostruzione sul lato aspirazione.	Rimuovere la sporcizia nell'area di aspirazione.
	Tubo di mandata chiuso.	Aprire il tubo di mandata.
	La pompa ha funzionato a secco.	Riempire d'acqua il corpo pompa.
La pompa si accende e si spegne troppo spesso.	La membrana è danneggiata.	Far sostituire la membrana al servizio di assistenza AL-KO.
	Bassa pressione dell'aria nel serbatoio polmone.	Rabboccare aria nel serbatoio polmone. (Regolare la pressione d'entrata della membrana a 1,5 bar).
Con tubo di mandata chiuso la pompa non si spegne.	La pompa aspira aria, mancanza di acqua sul lato di aspirazione.	Spegnere la pompa e lasciarla raffreddare.
Quantità pompata troppo esigua	Quantità di acqua insufficiente sul lato di aspirazione.	Regolare il flusso della pompa per adattare la portata.
	Diametro tubo troppo piccolo.	Utilizzare il tubo di aspirazione più grande.
	Ostruzione sul lato aspirazione.	Rimuovere la sporcizia nell'area di aspirazione. Sostituire il filtro.
	Altezza di aspirazione eccessiva.	Verificare l'altezza di aspirazione, attenzione all'altezza di aspirazione max., vedere dati tecnici.

9 CONSERVAZIONE

1. Svuotare il tubo di aspirazione (16) e di mandata (10).
2. Svitare la vite di scarico (8) e lasciare scorrere l'acqua fuori dalla pompa. Allo stesso tempo l'acqua all'interno del serbatoio polmone (6) viene spinta fuori dal soffiello.
3. Riavvitare la vite di scarico (8) e stoccare la pompa e gli accessori al sicuro dal gelo.

i AVVISO In caso di danni da gelo, il sistema deve essere completamente scaricato e la pompa deve conservata in un luogo al riparo dal gelo.

10 SMALTIMENTO

 Le apparecchiature elettriche ed elettroniche che non appartengono ai rifiuti domestici,  ma devono essere portati presso una raccolta o smaltimento dei rifiuti separati!

L'imballo, l'apparecchio e gli accessori sono stati prodotti con materiali riciclabili, pertanto devono essere smaltiti di conseguenza.

11 SERVIZIO CLIENTI/ASSISTENZA

Per eventuali domande su garanzia, riparazione o pezzi di ricambio si prega di rivolgersi al centro di assistenza AL-KO più vicino. Per reperirlo, consultare il sito Internet all'indirizzo:

www.alko-garden.com/service-contacts

Ulteriori informazioni sui pezzi di ricambio sono disponibili su:

www.alko-garden.com/spareparts

12 GARANZIA

Elimineremo - a nostra discrezione tramite riparazione o consegna sostitutiva - eventuali difetti di produzione o del materiale dell'apparecchio entro i termini di prescrizione previsti dalla legge per i diritti di ricorso per vizi della cosa. I termini di prescrizione dipendono dalla normativa in vigore nel paese in cui l'apparecchio è stato acquistato.

I termini della garanzia valgono solo nei casi seguenti:

- Osservare le presenti istruzioni per l'uso
- Trattamento corretto
- Utilizzare parti di ricambio originali

La garanzia decade nei casi seguenti:

- Tentativi di riparazione in proprio
- Modifiche tecniche eseguite in proprio
- Uso non conforme alla destinazione

Sono esclusi dalla garanzia:

- danni della vernice da ricondurre alla normale usura
- Parti usurabili che sono contraddistinte sulla scheda ricambi xxxxxx (X) con un riquadro

Il periodo di garanzia inizia con l'acquisto da parte del primo consumatore finale. Fondamentali sono la data e la ricevuta di acquisto. Rivolgersi al proprio rivenditore o al centro di assistenza autorizzato più vicino presentando la presente garanzia e la ricevuta di acquisto originale. La presente dichiarazione di garanzia non altera i diritti derivanti da vizi del prodotto spettanti per legge all'acquirente nei confronti del venditore.

13 TRADUZIONE DELLA DICHIARAZIONE DI CONFORMITÀ UE/CE ORIGINALE



A questo mezzo dichiariamo che questo prodotto nella forma distribuita sul mercato soddisfa i requisiti delle direttive UE, degli standard di sicurezza UE e degli standard specifici di prodotto armonizzati.

Prodotto	Costruttore	Rappresentante autorizzato della documentazione
Pompa domestica	AL-KO Geräte GmbH Ichenhauser Str. 14 D-89359 Kötz	Ismail Kabasakal Ichenhauser Str. 14 D-89359 Kötz
Numero di serie G3043045		
Tipo	Direttive UE	Norme applicate
HW 3000 (INOX)	2014/35/UE	EN 60335-1:2012
HW 3500 (INOX)	2014/30/UE	EN 60335-2-41:2012
HW 3300 INOX	2000/14/CE	EN 62233:2008
Rumorosità	2011/65/UE	EN 55014-1:2012
EN ISO 3744	2014/68/UE	EN 55014-2:2016
misurata / garantita	Valutazione della conformità	EN 61000-3-2:2014
HW 3000 (INOX): 74 / 76 dB(A)	2000/14/CE Allegato V	EN 61000-3-3:2014
HW 3500 (INOX): 76 / 77 dB(A)		
HW 3300 INOX: 76 / 77 dB(A)		
	2015	
	Organismo notificato	Kötz, 2018-03-12
	Intertek Testing & Certification Ltd Milton Keynes 4 Davy Ave, K-nowlhill, MK5 8NL Milton Keynes United Kingdom	
		Daniel Trumpp Chief Technology Officer

PREVOD ORIGINALNIH NAVODIL

Kazalo vsebine

1	K tem navodilom za uporabo	50	13	Prevod originalne izjave EU/ES o skladnosti	56
1.1	Simboli na naslovnici	50	1	K TEM NAVODILOM ZA UPORABO	
1.2	Razlaga znakov in opozorilne besede	50	■	Nemška različica je izvirnik navodil za uporabo. Različice v vseh drugih jezikih so prevodi originalnih navodil za uporabo.	
2	Opis izdelka	51	■	Navodila za uporabo vedno hranite tako, da jih lahko uporabite, kadar boste potrebovali informacije o napravi.	
2.1	Obseg dobave	51	■	Napravo izročite drugim osebam samo skupaj s temi navodili za uporabo.	
2.2	Pregled izdelka	51	■	Preberite in upoštevajte varnostne napotke in opozorila v teh navodilih za uporabo.	
2.3	Namen	51			
2.4	INOX	51	1.1	Simboli na naslovnici	
2.5	Varnostne naprave in zaščita	51			
2.6	Tipalo tlaka	51			
2.7	Namenska uporaba	51			
2.8	Možna napačna raba	51			
3	Varnostni napotki	52			
3.1	Splošno varnostni napotki	52			
3.2	Električna varnost	52			
4	Montaža	52			
4.1	Postavitev črpalke	52			
4.2	Priklop sesalnega voda	52			
4.3	Montaža tlačnega voda (2)	53			
5	Zagon	53			
5.1	Preverjanje tlaka v zbiralniku	53			
5.2	Polnjenje črpalke	53			
6	Upravljanje	53			
6.1	Vklop črpalke	53			
6.2	Izklop črpalke	53			
7	Vzdrževanje in nega	53			
7.1	Preverjanje tlaka v zbiralniku	53			
7.2	Čiščenje črpalke	54			
7.3	Čiščenje zamaška	54			
8	Pomoč pri motnjah	54			
9	Skladiščenje	55			
10	Odstranjevanje	55			
11	Servisna služba/servis	55			
12	Garancija	55			

Simbol	Pomen
	Pred zagonom obvezno pozorno preberite ta navodila za uporabo. To je pogoj za varno delo in nemoteno delovanje.
	Navodila za uporabo
	Pazite, da ne poškodujete ali pretrgate električnega kabla, da ne pride do električnega udara!

1.2 Razlaga znakov in opozorilne besede

⚠ NEVARNOST! Označuje neposredno nevarno situacijo, ki bo ob neupoštevanju opozorila povzročila smrt ali hude telesne poškodbe.

⚠ OPOZORILO! Označuje možno nevarno situacijo, ki lahko ob neupoštevanju opozorila povzroči smrt ali hude telesne poškodbe.

⚠ PREVIDNO! Označuje možno nevarno situacijo, ki lahko ob neupoštevanju opozorila povzroči manjše ali zmerne telesne poškodbe.

⚠ POZOR! Označuje situacijo, ki lahko ob neupoštevanju opozorila povzroči materialno škodo.

i NAPOTEK Posebni napotki za boljše razumevanje in ravnanje.

2 OPIS IZDELKA

V teh navodilih za uporabo so opisani različni modeli črpalk. Svoj model preverite s pomočjo tipske tablice.

2.1 Obseg dobave

Črpalki so ob dobavi priloženi tlačno stikalo, manometer in napajalni kabel.

2.2 Pregled izdelka

Št.	Sestavni del
1	Vhod črpalke/priključek sesalnega voda
2	Polnilni vijak
3	Izhod črpalke/priključek tlačnega voda
4	Ohišje motorja
5	Noga črpalke
6	Zbiralnik
7	Manometer
8	Izpustni vijak
9	Napajalni kabel
10	Tlačni vod (pribor)
11	Kotna spojka (pribor)
12	Tesnilo (pribor)
13	Spojka (pribor)
14	Tesnilo (pribor)
15	Filter (pribor)
16	Sesalni vod (pribor)

2.3 Namen

Naprava je namenjena oskrbi z vodo v gospodinjstvu. Po zagonu se naprava vklaplja in izklaplja v odvisnosti od tlaka. Črpalka sesa vodo preko sesalnega voda in jo črpa v zbiralnik. Ko se zbiralnik napolni, se črpalka znova izklopi. Pri odjemu vode se črpalka samodejno znova vklopi in črpa vodo do odjemnega mesta. Takoj zatem se zbiralnik znova napolni.

2.4 INOX

Črpalke z oznako »INOX« so izdelane iz nerjavnega jekla. To ne vpliva na zgradbo in funkcijo.

2.5 Varnostne naprave in zaščita

Zaščitno termično stikalo

Črpalka je opremljena z zaščitnim termičnim stikalom, ki izklopi motor v primeru pregrevanja. Po hlajenju približno 15–20 minut se črpalka samodejno znova vklopi.

2.6 Tipalo tlaka

Črpalka je opremljena s tipalom za tlak. Preko tega tipala se črpalka samodejno vklopi in izklopi, ko doseže nastavljeni tlak.

- Nastavljeni tlak: glejte tehnične podatke.

2.7 Namenska uporaba

Črpalka je namenjena zasebni uporabi v gospodinjstvu in na vrtu. Uporabljate jo lahko izključno v okviru omejitev v skladu s tehničnimi podatki.

Črpalka je primerna za:

- namakanje vrta oziroma zemljišča,
- oskrbo gospodinjstva z vodo,
- povečanje tlaka vodovodne oskrbe.

i NAPOTEK Pri povečevanju tlaka vodovodne oskrbe je treba upoštevati krajevne predpise. Informacije dobite pri svojem vodovodnem tehniku.

Črpalka je primerna izključno za črpanje naslednjih tekočin:

- čista voda, deževnica,

Drugačna uporaba oziroma uporaba izven tukaj opisane velja za neustrezno.

2.8 Možna napačna raba

Črpalka ne sme dolgotrajno neprekinjeno delovati. Ni primerna za črpanje:

- pitne vode,
- slane vode
- pijač,
- umazane vode z delci papirja in tekstila,
- agresivnih sredstev, kemikalij,
- jedkih, vnetljivih, eksplozivnih ali hlapljivih tekočin,
- tekočin s temperaturo več kot 35 °C,
- vode z vsebnostjo peska in abrazivnih tekočin.

3 VARNOSTNI NAPOTKI

⚠ NEVARNOST! Nevarnost pri dotikanju delov pod napetostjo! Okvara črpalke ali podaljševalnega kabla lahko povzroči hude telesne poškodbe!

- Takoj izključite vtič iz omrežja.
- Napravo priključite preko zaščitnega FI-stikala z nazivnim okvarnim tokom < 30 mA.

⚠ OPOZORILO! Nevarnost telesnih poškodb. Okvarjene in izklopljene varnostne in zaščitne naprave lahko povzročijo hude telesne poškodbe.

- Okvarjene varnostne in zaščitne naprave odajte v popravilo.
- Varnostnih naprav in zaščite nikoli ne izklaplajte.

⚠ PREVIDNO! Nevarnost telesnih poškodb zaradi vroče vode Pri daljšem delovanju z zaprto tlačno stranjo (> 10 min) se lahko voda v črpalki močno segreje in začne nenadzorovano iztekati!

- Črpalko odklopite iz omrežja in pustite, da se črpalka in voda ohladita.
- Na sesalni strani preverite raven vode.
- Preverite tesnjenje vodov.
- Preverite montažo sesalnega in tlačnega voda.
- Črpalko znova zaženite šele, ko odpravite vse napake!

3.1 Splošno varnostni napotki

- To napravo lahko otroci, stari 8 let in več, ter osebe z zmanjšanimi telesnimi, čutilnimi in duševnimi sposobnostmi ali s pomanjkanjem izkušenj in znanja uporabljajo samo pod nadzorom ali če so poučeni o varni uporabi naprav in s tem povezanih nevarnostih. Otroci se ne smejo igrati z napravo. Otroci ne smejo brez nadzora izvajati čiščenja in uporabniškega vzdrževanja.
- Potrebe oseb z zelo velikimi in kompleksnimi omejitvami morda presegajo tukaj opisane napotke.
- Črpalke nikoli ne dvigujte, ne prenašajte in ne pritrujte s pomočjo omrežnega kabla. Omrežnega kabla nikoli ne uporabljajte za to, da izvlečete omrežni vtič iz vtičnice.
- Samovoljno spreminjanje in predelovanje črpalke je prepovedano. Popravila lahko izvajajo samo naše servisne delavnice.

- Pri delih na napravi izvlecite omrežni vtič. Zaščitite omrežni vtič pred vlago.
- Črpalko in podaljšek uporabljajte samo v tehnično brezhibnem stanju. Poškodovanih naprav ne smete uporabljati.
- Ohranite varno razdaljo do živali ali izklopite črpalko, ko se živali približujejo.

3.2 Električna varnost

- Črpalke ni dovoljeno uporabljati, če se v bazenu ali ribniku nahajajo osebe.
- Hišna omrežna napetost mora ustrezati podatkom o omrežni napetosti v tehničnih podatkih; ne uporabljajte drugačnega napajanja.
- Napravo lahko uporabljate samo z električno opremo v skladu s standardom DIN/VDE 0100, del 737, 738 in 702. Za zaščito je treba namestiti inštalacijski odklopnik z močjo 10 A.
- Uporabljajte samo podaljševalni kabel, ki je predviden za uporabo na prostem – presek najmanj 3 x 1,5 mm², kakovost H07RN-F v skladu z DIN 57282/57245, z vtično napravo, zaščiteno pred pršenjem vode. Kabel vedno odvijte v celoti s kabelskega bobna.
- Pred vsakim zagonom preverite stanje podaljševalnega kabla.

4 MONTAŽA

4.1 Postavitev črpalke

1. Pripravite ravno in trdno mesto postavitve.
 2. Črpalko postavite vodoravno in zaščiteno pred poplavljanjem.
- Črpalka mora biti zaščitena pred dežjem in neposrednim vodnim curkom.

ⓘ NAPOTEK Pri dnevnem delovanju (samodejno delovanje) morate z ustreznimi ukrepi preprečiti posledice zaradi poplavljanja prostora v primeru okvare črpalke.

4.2 Priklop sesalnega voda

ⓘ NAPOTEK Priporočamo vgradnjo gibljive cevi na vhod črpalke. Na ta način mehanski pritisk ali vlek ne bo vplival na črpalko.

1. Dolžino sesalnega voda izberite tako, da se črpalka ne more izsušiti. Sesalni vod se mora vedno nahajati najmanj 30 cm pod gladino vode.
2. Priklopite sesalni vod. Pazite, da bodo priključki zatesnjeni, ne da bi poškodovali navoje.

- Sesalni vod vedno položite z vzponom.

i NAPOTEK Če sesalna višina presega 4 m, morate montirati sesalno cev s premerom več kot 1". Priporočamo uporabo sesalnega kompleta AL-KO s sesalno cevjo, sesalno košaro in protipovratno zaporo. Povprašajte pri svojem dobavitelju.

4.3 Montaža tlačnega voda (2)

- Privijte spojko (13) s tesnilom (14) v izhod črpalke (3).
- Kotno spojko (11) s tesnilom (12) privijte na spojko (13) in obrnite kotno spojko v zeleno smer.
- Pritrdite tlačni vod (10) na kotno spojko (11).
- Odprite vse obstoječe priključke v tlačnem vodu (ventile, brizgalne šobe, pipo).

5 ZAGON

5.1 Preverjanje tlaka v zbiralniku

POZOR! Nevarnost poškodb naprave! Črpalka se sme zagnati samo pri membranskem tlaku zbiralnika od 1,5 do 1,7 bara. Drugačen membranski tlak lahko povzroči poškodbe naprave.

- Pred zagonom preverite zračni tlak na ventilu na zadnji strani zbiralnika.

- Odprite pokrov na zadnji strani zbiralnika.
- Preverite zračni tlak na ventilu s pomočjo zračne črpalke ali tlačilke s prikazom tlaka.
- Po potrebi popravite zračni tlak na 1,5–1,7 bara.
- Znova zaprite pokrov na zadnji strani zbiralnika.
- Zaženite črpalko.

5.2 Polnjenje črpalke

POZOR! Nevarnost poškodb naprave! Suhi tek povzroča okvare črpalke!

- Črpalko morate pred zagonom napolniti z vodo do roba, da lahko takoj začne črpati.

- S ključem za filter (19/A) odvijte polnilni vijak (2). (Ne velja za INOX)
- S pomočjo polnilnega vijaka napolnite črpalko z vodo, tako da bo ohišje polno.
- Privijte polnilni vijak. (Ne velja za INOX)

6 UPRAVLJANJE

6.1 Vkllop črpalke

- Odprite vse obstoječe priključke v tlačnem vodu (10) (ventil, brizgalno šobo, pipo).
- Vključite napajalni vtič priključnega kabla v vtičnico. Črpalka začne črpati.
- Ko v iztekajoči vodi ni več zraka, zaprite priključek v tlačnem vodu.
 - Črpalka se po vzpostavitvi tlaka in doseganju izklopnega tlaka samodejno izklopi.
 - Črpalka je pripravljena za delovanje.

6.2 Izkllop črpalke

- Omrežni vtič izvlcite iz vtičnice.
- Zaprite vse obstoječe priključke v tlačnem vodu.

⚠ PREVIDNO! Nevarnost telesnih poškodb zaradi vroče vode Pri daljšem delovanju z zaprto tlačno stranjo (> 10 min) se lahko voda v črpalci močno segreje in začne nenadzorovano iztekati!

- Črpalko odklopite iz omrežja in pustite, da se črpalka in voda ohladita.
- Črpalko znova zaženite šele, ko odpravite vse napake!

Nevarnost telesnih poškodb zaradi vroče vode povzročajo:

- nestrokovna namestitvev,
- zaprta tlačna stran,
- pomanjkanje vode v sesalnem vodu in
- okvarjeno tlačno stikalo.

Ravnanje

- Izključite črpalko iz omrežja in počakajte, da se voda ohladi.
- Preverite črpalko, montažo in raven vode.
- Črpalko znova zaženite šele, ko odpravite vse napake!

7 VZDRŽEVANJE IN NEGA

7.1 Preverjanje tlaka v zbiralniku

i NAPOTEK Redno preverjajte zračni tlak v zbiralniku. Tlak ne sme pasti pod 1,5 bara (glejte poglavje »Zagon: Preverjanje tlaka v zbiralniku«).

- Odklopite črpalko iz omrežja in jo zavarujte pred ponovnim vklopom. Črpalka se samodejno zaustavi.
- Odprite obstoječi priključek v tlačnem vodu (10) (ventil, brizgalno šobo, pipo).

3. Izpustite vodo, tako da popolnoma izpraznite črpalko.
4. Odprite pokrov na zadnji strani zbiralnika.
5. Preverite zračni tlak na ventilu s pomočjo zračne črpalke ali tlačilke s prikazom tlaka. Po potrebi popravite zračni tlak.
6. Znova zaprite pokrov na zadnji strani zbiralnika.
7. Znova zaženite črpalko.

7.2 Čiščenje črpalke

i NAPOTEK Po črpanju klorirane bazenske vode ali tekočin, ki puščajo usedline, je treba črpalko izprati s čisto vodo.

1. Odklopite črpalko iz omrežja in jo zavarujte pred ponovnim vklopom. Črpalka se samodejno zaustavi.
2. S čisto vodo izperite črpalko.
3. Vključite napajalni vtič v vtičnico.
4. S stikalom za vklop/izklop vklopite črpalko. Črpalka se samodejno zažene.

7.3 Čiščenje zamaška

1. Odklopite črpalko iz omrežja in jo zavarujte pred ponovnim vklopom.
2. Odstranite sesalni vod z vhoda črpalke.
3. Priključite tlačni vod na vodovodno cev.
4. Pustite, da voda teče skozi ohišje črpalke, dokler ne izpere zamaška.
5. S kratkim vklopom preverite, ali se črpalka prosto vrti.
6. Znova zaženite črpalko, kot je opisano.

8 POMOČ PRI MOTNJAH

⚠ NEVARNOST! Nevarnost električnega udara! Pri delih na črpalci obstaja nevarnost električnega udara.

- Pred odpravljanjem motenj izvlcite omrežni vtič.
- Napako v električni napeljavi naj odpravi električar.

i NAPOTEK Če težav ne morete odpraviti, se obrnite na našo pristojno servisno službo.

Motnja	Možen vzrok	Rešitev
Motor ne deluje.	Gonilnik je blokiran.	Očistite črpalko. Odvijte ročično gred gonilnika z izvijačem.
	Termično stikalo je izklopilo napravo.	Preverite raven vode na sesalni strani. Pustite, da se transportna tekočina ohladi. Popravite ali zamenjajte črpalko.
	Ni omrežnega napajanja.	Preverite varovalke, napajanje naj preveri elektro strokovnjak.
Črpalka deluje, vendar ne črpa.	Raven vode je prenizka.	Potopite sesalni vod globlje.
	Črpalka sesa zrak v sesalni vod.	Preverite tesnjenje vseh povezav sesalnega voda. Zamenjajte tesnilni obroč.
	Črpalka sesa zrak.	Preverite tesnjenje vseh priključnih spojev in pokrova filtra.
	Zamašitev na sesalni strani.	Odstranite umazanijo iz območja vsesavanja.
	Zaprta tlačni vod.	Odprite tlačni vod.
	Črpalka deluje v suhem teku.	Napolnite ohišje črpalke z vodo.



Motnja	Možen vzrok	Rešitev
Črpalka se pre pogosto vklaplja in izklaplja.	Membrana je poškodovana.	Servis AL-KO naj zamenja membrano.
	Zračni tlak v zbiralniku je nizek.	Povečajte količino zraka v zbiralniku. (Nastavite membranski predtlak 1,5 bara.)
Črpalka se pri zaprtem tlačnem vodu ne izklopi.	Črpalka črpa zrak, pomanjkanje vode na sesalni strani	Izklopite črpalko in počakajte, da se ohladi.
Premajhna transportna količina	Premajhna količina vode na sesalni strani	Pridušite delovanje črpalke, da ga prilagodite transportni količini.
	Premajhen premer cevi.	Uporabite večji tlačni vod.
	Zamašitev na sesalni strani.	Odstranite umazanijo iz območja vsesavanja. Zamenjajte filter.
	Sesalna višina je prevelika.	Preverite sesalno višino, upoštevajte maks. sesalno višino – glejte tehnične podatke.

9 SKLADIŠČENJE

- Izpraznite sesalni (16) in tlačni vod (10).
- Odvijte izpustni vijak (8) in pustite, da voda izteče iz črpalke. Pri tem vodo iz zbiralnika (6) odstrani zračni meh.
- Znova privijte izpustni vijak (8) in shranite črpalko in pribor na mestu, kjer ni nevarnosti zmrzali.

i NAPOTEK Če obstaja nevarnost zmrzali, morate sistem v celoti izprazniti in črpalko uskladiščiti na mestu, kjer ni nevarnosti zmrzali.

10 ODSTRANJEVANJE

 Stara električna in elektronska oprema ne sodi med gospodinjske odpadke, temveč  jih je treba odstraniti ločeno!

Embalaža, naprava in dodatna oprema so izdelani iz materialov, ki so primerni za recikliranje, in jih je treba ustrezno odstraniti.

11 SERVISNA SLUŽBA/SERVIS

V primeru vprašanj glede garancije, popravil ali nadomestnih delov se obrnite na najbližjo servisno delavnico AL-KO. Najdete jo na naslednjem naslovu:

www.alko-garden.com/service-contacts

Več informacij o nadomestnih delih:

www.alko-garden.com/spareparts

12 GARANCIJA

Morebitne napake materiala ali proizvodne napake na napravi bomo znotraj zakonskega obdobja veljavnosti, ki velja za garancijske zahtevke, po naši izbiri opravili s popravilom ali nadomestilom. Obdobje veljavnosti garancije je odvisno od veljavne zakonodaje v državi, v kateri je bila naprava kupljena.

Naša garancija velja samo, če:

- so ta navodila za uporabo upoštevana,
- je bila naprava strokovno uporabljena,
- so bili uporabljeni originalni nadomestni deli.

Garancija preneha veljati, če:

- so bili izvedeni samovoljni poskusi popravila,
- so bile izvedene samovoljne tehnične spremembe,
- naprava ni bila uporabljena v skladu z namenom uporabe.

Garancija ne velja za:

- poškodbe laka, ki so posledica normalne uporabe,
- obrabne dele, ki so na kartici nadomestnih delov označeni z okvirjem xxxxxx (x).

Garancija začne veljati, ko napravo kupi prvi končni uporabnik. Velja datum na računu. S to izjavo in originalnim potrdilom o nakupu se obrnite na vašega prodajalca ali na najbližjo pooblaščen servisno službo. Ta izjava ne vpliva na zakonske garancijske zahtevke, ki jih ima kupec do prodajalca.









13 PREVOD ORIGINALNE IZJAVE EU/ES O SKLADNOSTI

S to izjavo potrjujemo, da izdelek v obliki, ki se prodaja na trgu, ustreza zahtevam usklajenih direktiv EU, varnostnih standardov EU in specifičnih standardov, ki veljajo za ta izdelek.

<p>Izdelek Hišna vodna črpalka Serijska številka G3043045</p>	<p>Proizvajalec AL-KO Geräte GmbH Ichenhauser Str. 14 D-89359 Kötz</p>	<p>Oseba, odgovorna za pripravo dokumentacije Ismail Kabasakal Ichenhauser Str. 14 D-89359 Kötz</p>
<p>Tip HW 3000 (INOX) HW 3500 (INOX) HW 3300 INOX Raven zvočne moči EN ISO 3744 izmerjena/zagotovljena HW 3000 (INOX): 74 / 76 dB(A) HW 3500 (INOX): 76 / 77 dB(A) HW 3300 INOX: 76 / 77 dB(A)</p>	<p>Direktive EU 2014/35/EU 2014/30/EU 2000/14/ES 2011/65/EU 2014/68/EU Ugotavljanje skladnosti 2000/14/ES Priloga V</p>	<p>Uporabljeni standardi EN 60335-1:2012 EN 60335-2-41:2012 EN 62233:2008 EN 55014-1:2012 EN 55014-2:2016 EN 61000-3-2:2014 EN 61000-3-3:2014</p>
	<p>CE 2015</p>	
	<p>Priglašeni organ Intertek Testing & Certification Ltd Milton Keynes 4 Davy Ave, Knowlhill, MK5 8NL Milton Keynes United Kingdom</p>	<p>Kötz, 2018-03-12  Daniel Trumpp Chief Technology Officer</p>

PRIJEVOD ORIGINALNIH UPUTA ZA UPORABU

Sadržaj

1	Informacije o Uputama za uporabu	57	13	Prijevod originalne EU/EZ izjave o sukladnosti	63								
1.1	Simboli na naslovnoj stranici	57	1 INFORMACIJE O UPUTAMA ZA UPORABU										
1.2	Objašnjenja oznaka i signalnih riječi..	57	<ul style="list-style-type: none"> ■ Kod njemačke verzije radi se o originalnim uputama za uporabu. Sve ostale jezične verzije prijevodi su originalnih uputa za uporabu. ■ Ove Upute za uporabu držite na lako dostupnom mjestu kako bi vam bile pri ruci kada vam zatrebaju informacije o uređaju. ■ Uređaj prosljeđujte drugim osobama samo s ovim Uputama za uporabu. ■ Pročitajte i slijedite sigurnosne napomene i upozorenja iz ovih Uputa za uporabu. 										
2	Opis proizvoda	58	1.1 Simboli na naslovnoj stranici										
2.1	Opseg isporuke.....	58	<table border="1" style="width: 100%; border-collapse: collapse;"> <thead> <tr> <th style="text-align: left;">Simbol</th> <th style="text-align: left;">Značenje</th> </tr> </thead> <tbody> <tr> <td style="text-align: center;"></td> <td>Prije prvog korištenja obavezno pažljivo pročitajte ove Upute za uporabu. To je preduvjet sigurnog rada i rukovanja bez smetnji.</td> </tr> <tr> <td style="text-align: center;"></td> <td>Upute za uporabu</td> </tr> <tr> <td style="text-align: center;"></td> <td>Kako biste izbjegli strujni udar, nemojte oštetiti ni prekinuti mrežni kabel!</td> </tr> </tbody> </table>			Simbol	Značenje		Prije prvog korištenja obavezno pažljivo pročitajte ove Upute za uporabu. To je preduvjet sigurnog rada i rukovanja bez smetnji.		Upute za uporabu		Kako biste izbjegli strujni udar, nemojte oštetiti ni prekinuti mrežni kabel!
Simbol	Značenje												
	Prije prvog korištenja obavezno pažljivo pročitajte ove Upute za uporabu. To je preduvjet sigurnog rada i rukovanja bez smetnji.												
	Upute za uporabu												
	Kako biste izbjegli strujni udar, nemojte oštetiti ni prekinuti mrežni kabel!												
2.2	Pregled proizvoda.....	58	1.2 Objašnjenja oznaka i signalnih riječi										
2.3	Funkcija	58	<p>⚠ OPASNOST! Pokazuje neposrednu opasnost koja – ako se ne izbjegne – uzrokuje smrt ili tešku ozljedu.</p> <p>⚠ UPOZORENJE! Pokazuje potencijalnu opasnost koja bi – ako se ne izbjegne – mogla uzrokovati smrt ili tešku ozljedu.</p> <p>⚠ OPREZ! Pokazuje potencijalnu opasnost koja bi – ako se ne izbjegne – mogla uzrokovati manju ili umjerenu ozljedu.</p> <p>⚠ POZOR! Pokazuje situaciju koja bi – ako se ne izbjegne – mogla uzrokovati materijalnu štetu.</p> <p>i NAPOMENA Posebne napomene za bolju razumljivost i rukovanje.</p>										
2.4	INOX	58											
2.5	Sigurnosni i zaštitni uređaj.....	58											
2.6	Tlačni senzor	58											
2.7	Namjenska uporaba.....	58											
2.8	Moguća nepravilna uporaba	58											
3	Sigurnosne napomene	59											
3.1	Opće sigurnosne napomene.....	59											
3.2	Električna sigurnost	59											
4	Montaža	59											
4.1	Postavljanje pumpe	59											
4.2	Priključivanje usisnog voda.....	59											
4.3	Montaža tlačnog voda (2).....	60											
5	Puštanje u rad	60											
5.1	Provjera tlaka zraka u spremniku	60											
5.2	Punjenje pumpe.....	60											
6	Rukovanje	60											
6.1	Uključivanje pumpe.....	60											
6.2	Isključivanje pumpe	60											
7	Održavanje i njega	60											
7.1	Provjera tlaka zraka u spremniku	60											
7.2	Čišćenje pumpe	61											
7.3	Ukloniti začepljenje	61											
8	Pomoć u slučaju smetnji	61											
9	Skladištenje.....	62											
10	Zbrinjavanje.....	62											
11	Korisnička služba/Servis	62											
12	Jamstvo.....	62											

2 OPIS PROIZVODA

U ovim Uputama za uporabu opisuju se različiti modeli pumpi. Identificirajte vaš model prema označnoj pločici.

2.1 Opseg isporuke

Pumpa se isporučuje s tlačnom sklopkom, manometrom i mrežnim kabelom.

2.2 Pregled proizvoda

Br.	Dio
1	Ulaz pumpe/priključak usisnog voda
2	Vijak za punjenje
3	Izlaz pumpe/priključak tlačnog voda
4	Kućište motora
5	Noga pumpe
6	Spremnik
7	Manometar
8	Ispusni vijak
9	Mrežni kabel
10	Tlačni vod (pribor)
11	Kutna nazuvica (pribor)
12	Brtva (pribor)
13	Spojna nazuvica (pribor)
14	Brtva (pribor)
15	Filtar (pribor)
16	Usisni vod (pribor)

2.3 Funkcija

Uređaj se primjenjuje za opskrbu vode u kući i oko nje. Nakon pokretanja uređaj uključuje i isključuje pumpu ovisno o tlaku. Pumpa usisava vodu preko usisnog voda i crpi je u spremnik. Ako je spremnik napunjen, pumpa se ponovno isključuje. Uzima li se voda, pumpa se automatski ponovno uključuje i prenosi vodu do mjesta uzimanja. Zatim se ponovno puni spremnik.

2.4 INOX

Pumpe oznake "INOX" isporučuju se u opremi od nehrđajućeg čelika. Time se ne mijenjaju način gradnje i funkcija.

2.5 Sigurnosni i zaštitni uređaj

Toplinski zaštitni prekidač

Pumpa je opremljena sklopkom za termičku zaštitu koja u slučaju pregrijavanja isključuje motor. Nakon faze hlađenja od oko 15 - 20 minuta pumpa se ponovno samostalno uključuje.

2.6 Tlačni senzor

Pumpa je opremljena tlačnim senzorom. Preko tog tlačnog senzora pumpa se automatski isključuje i uključuje pri postizanju namještenog tlaka.

- Način namještanja tlaka: pogledajte tehničke podatke.

2.7 Namjenska uporaba

Pumpa namijenjena je za privatno korištenje u kući i vrtu. Smije se koristiti samo u okviru granica primjene sukladno s tehničkim podacima.

Pumpa je prikladna za:

- navodnjavanje vrtnih površina i zemljišta
- opskrbu vodom u kući
- povećanje tlaka u vodovodu.

i NAPOMENA Kod povećanja tlaka u vodovodu treba se pridržavati lokalnih propisa. Informacije ćete dobiti od svojega sanitarnog stručnjaka.

Pumpa je isključivo namijenjena za crpljenje sljedećih tekućina:

- hladne vode, kišnice

Drugačija uporaba ili uporaba izvan tih okvira smatra se nenamjenskom.

2.8 Moguća nepravilna uporaba

Pumpa se ne smije koristiti u trajnom radu. Nije prikladna za crpljenje:

- pitke vode
- slane vode
- živežnih namirnica
- prljava voda s udjelom papira i tkanine
- agresivnih medija, kemikalija
- nagrizajućih, zapaljivih, eksplozivnih ili hlapljivih tekućina
- tekućina toplijih od 35 °C
- vode s pijeskom i abrazivnih tekućina.

3 SIGURNOSNE NAPOMENE

⚠ OPASNOST! Opasnost pri dodirivanju provodljivih dijelova! Kvar pumpe ili produžnog kabela može dovesti do teških ozljeda!

- Odmah odvojite utikač od električne mreže.
- Uređaj priključite preko FI zaštitne sklopke nazivne struje kvara < 30 mA.

⚠ UPOZORENJE! Opasnost od ozljeda. Neispravne i deaktivirane sigurnosne i zaštitne naprave mogu izazvati teške ozljede.

- Pobrinite se za popravak sigurnosnih i zaštitnih naprava.
- Nikada ne isključujte sigurnosne i zaštitne naprave.

⚠ OPREZ! Opasnost od ozljeda vrućom vodom Kod duljeg rada prema zatvorenoj tlačnoj strani (> 10 min) voda u pumpi može se jako zagrijati i nekontrolirano izlaziti!

- Odvojite pumpu od mreže i pričekajte da se pumpa i voda rashlade.
- Provjerite razinu vode na strani usisa.
- Provjerite nepropusnost vodova.
- Provjerite instalaciju usisnog i tlačnog voda.
- Pumpu ponovno pokrenite tek nakon uklanjanja svih nedostataka!

3.1 Opće sigurnosne napomene

- Ovaj uređaj smiju koristiti djeca od 8 godina naviše te osobe s ograničenim psihičkim, osjetilnim ili mentalnim sposobnostima ili osobe bez iskustva i/ili znanja samo dok su pod nadzorom ili ako su upoznati s uputama o sigurnom korištenju uređaja kao i s potencijalnim opasnostima. Djeca se ne smiju igrati uređajem. Djeca ne smiju čistiti ili održavati uređaj bez nadzora.
- Osobe s jakim ili složenim ograničenjima mogu zahtijevati dodatne mjere opreza osim ovdje navedenih uputa.
- Pumpu nikada ne podižite, transportirajte niti ne pričvršćujte za mrežni kabel. Nikada ne povlačite mrežni kabel kako biste mrežni utikač izvukli iz utičnice.
- Zabranjene su proizvoljne izmjene, nadogradnje ili rekonstrukcije pumpe. Popravke smiju obavljati samo naše korisničke službe.
- Kod radova na uređaju iskopčajte mrežni kabel. Mrežni kabel zaštitite od vlage.

- Pumpu i produžni kabel koristite samo u tehnički besprijekornom stanju. Oštećeni uređaji ne smiju se koristiti.
- Održavajte sigurnosni razmak od životinja ili isključite pumpu ako joj se približavaju životinje.

3.2 Električna sigurnost

- Kada se u bazenu ili u vrtnom jezercu nalaze osobe, pumpa ne smije raditi.
- Kućni mrežni napon mora se podudarati s podacima o mrežnom naponu u tehničkim podacima, ne koristite drugi napon napajanja.
- Uređaj se smije pokretati samo na električnom uređaju prema DIN/VDE 0100, dio 737, 738 i 702. Za zaštitu mora biti instaliran zaštitni prekidač voda od 10 A.
- Koristite samo produžne kabele namijenjene vanjskoj uporabi - minimalnog poprečnog presjeka 3 x 1,5 mm² kvalitete H07RN-F prema DIN 57282/57245 s utičnom spravom sa zaštitom od prskanja vode. Kabelski bubanj uvijek odmotajte do kraja.
- Prije svakog pokretanja uređaja provjerite stanje produžnog kabela.

4 MONTAŽA

4.1 Postavljanje pumpe

1. Pripremite ravno i čvrsto mjesto postavljanja.
 2. Pumpu namjestite vodoravno, na mjesto zaštićeno od poplavlivanja.
- Pumpa mora biti zaštićena od kiše i izravnog mlaza vode.

ⓘ NAPOMENA Pri svakodnevnom radu (automatskom radu) morate prikladnim mjerama isključiti mogućnost da u slučaju smetnji na pumpi nastanu posljedične štete zbog poplavlivanja prostorija.

4.2 Priključivanje usisnog voda

ⓘ NAPOMENA Preporučujemo ugradnju fleksibilnih vodova na ulazu pumpe. Na takav način se ne može vršiti mehanički pritisak ili potez na pumpu.

1. Odaberite duljinu usisnog voda tako da pumpa ne može raditi na suho. Usisni vod mora se uvijek nalaziti najmanje 30 cm pod površinom vode.
2. Priključite usisni vod. Omogućite čvrsto naliježanje priključka bez oštećivanja navoja.

3. Usisni vod uvijek polažite okomito.

i NAPOMENA Ako je visina usisa veća od 4 m, mora se montirati usisno crijevo promjera većeg od 1". Preporučujemo uporabu AL-KO usisne garniture za usisnim crijevom, usisnom košarom i reduktora povratnog toka. Pitajte svojega trgovca.

4.3 Montaža tlačnog voda (2)

1. Zavrnite spojnu nazuvicu (13) s brtvom (14) na izlaz pumpe (3).
2. Zavrnite kutnu nazuvicu (11) s brtvom (12) na spojnu nazuvicu (13) i okrenite kutnu nazuvicu u željenom smjeru.
3. Pričvrstite tlačni vod (10) na kutnu nazuvicu (11).
4. Otvorite sve zatvarače koji se nalaze u tlačnom vodu (ventili, sapnica za prskanje, slavina za vodu).

5 PUŠTANJE U RAD

5.1 Provjera tlaka zraka u spremniku

POZOR! **Opasnost od oštećenja uređaja!** Pumpa se smije puštati u pogon samo s tlakom zalihe na membrani od 1,5 - 1,7 bara u spremniku. Drugačiji tlak zalihe na membrani može dovesti do oštećenja uređaja.

- Prije puštanja u rad provjerite tlak zraka na ventilu na stražnjoj strani spremnika.
1. Otvorite poklopac na stražnjoj strani spremnika.
 2. Provjerite tlak zraka na ventilu zračnom pumpom ili punjačem guma s indikatorom tlaka.
 3. Ispravite tlak zraka na 1,5 - 1,7 bar.
 4. Ponovno zatvorite poklopac na stražnjoj strani spremnika.
 5. Pokrenite pumpu.

5.2 Punjenje pumpe

POZOR! **Opasnost od oštećenja uređaja!** Rad na suho uništava pumpu!

- Pumpa se prije svakog puštanja u rad mora do preljeva napuniti vodom kako bi odmah mogla obavljati usisavanje.
1. Otvorite vijak za punjenje (2) s ključem filtra (19/A). (Ne kod INOX-a)
 2. Preko vijka za punjenje punite vodu dok kućište pumpe ne bude puno.
 3. Zavrnite vijak za punjenje. (Ne kod INOX-a)

6 RUKOVANJE

6.1 Uključivanje pumpe

1. Otvorite sve zatvarače (10) koji se nalaze u tlačnom vodu (ventil, sapnica za prskanje, slavina za vodu).
2. Utaknite mrežni utikač priključnog kabela u utičnicu. Pumpa počinje s crpljenjem.
3. Zatvorite zatvarač u tlačnom vodu kada u vodi koja izlazi van više nema zraka.
 - Pumpa se automatski isključuje nakon uspostave tlaka i postizanja isklonog tlaka.
 - Pumpa je spremna za rad.

6.2 Isključivanje pumpe

1. Izvucite mrežni utikač iz utičnice.
2. Zatvorite sve zatvarače prisutne u tlačnom vodu.

⚠ OPREZ! **Opasnost od ozljeda vrućom vodom** Kod duljeg rada prema zatvorenoj tlačnoj strani (> 10 min) voda u pumpi može se jako zagrijati i nekontrolirano izlaziti!

- Odvojite pumpu od mreže i pričekajte da se pumpa i voda rashlade.
- Pumpu ponovno pokrenite tek nakon uklanjanja svih nedostataka!

Opasnost od ozljeda vrućom vodom može nastati kod:

- nestručne instalacije
- zatvorene tlačne strane
- nedostatka vode u usisnom vodu ili
- pokvarene tlačne sklopke.

Postupak

1. Odvojite pumpu od mreže i pričekajte da se pumpa i voda rashlade.
2. Provjerite pumpu, instalaciju i razinu vode.
3. Pumpu ponovno pokrenite tek nakon uklanjanja svih nedostataka!

7 ODRŽAVANJE I NJEGA

7.1 Provjera tlaka zraka u spremniku

i NAPOMENA Redovito provjeravajte tlak zraka u spremniku. Ne smije biti niži od 1,5 bara (vidi odlomak „Puštanje u rad: Provjera tlaka zraka u spremniku“).

1. Odvojite pumpu od električne mreže i zaštitite je od ponovnog uključivanja. Pumpa se automatski zaustavlja.

2. Otvorite zatvarač (10) koji se nalazi u tlačnom vodu (ventil, sapnica za prskanje, slavina za vodu).
3. Vodu ispuštajte dok se pumpa u potpunosti ne isprazni.
4. Otvorite poklopac na stražnjoj strani spremnika.
5. Provjerite tlak zraka na ventilu zračnom pumpom ili punjačem guma s indikatorom tlaka. Po potrebi ispravite tlak zraka.
6. Ponovno zatvorite poklopac na stražnjoj strani spremnika.
7. Ponovno pokrenite pumpu.

7.2 Čišćenje pumpe

i NAPOMENA Nakon crpljenja klorirane vode za bazene ili tekućina koje ostavljaju ostatke pumpa se mora isprati čistom vodom.

1. Odvojite pumpu od električne mreže i zaštitite je od ponovnog uključivanja. Pumpa se automatski zaustavlja.
2. Isperite čistom vodom.
3. Utaknite mrežni utikač u utičnicu.
4. Uključite pumpu sklopkom za uključivanje i isključivanje. Pumpa se automatski pokreće.

7.3 Ukloniti začepljenje

1. Odvojite pumpu od električne mreže i zaštitite je od ponovnog uključivanja.
2. Uklonite usisni vod s ulaza pumpe.
3. Priključite tlačni vod na cijev za dovod vode.
4. Pustite da voda teče kroz kućište pumpe dok se ne ukloni začepljenje.
5. Kratkim uključivanjem provjerite okreće li se pumpa slobodno.
6. Pumpu na opisani način ponovno stavite u pogon.

8 POMOĆ U SLUČAJU SMETNJI

⚠ OPASNOST! **Opasnost od strujnog udara!** Kod radova na pumpi postoji opasnost od strujnog udara.

- Prije svih radova na uklanjanju smetnji izvucite mrežni utikač.
- Uklanjanje grešaka u električnom sustavu prepustite električaru.

i NAPOMENA Ako se smetnje ne mogu ukloniti, obratite se našoj nadležnoj servisnoj službi.

Smetnja	Mogući uzrok	Rješenje
Motor ne radi.	Rotor blokiran.	Očistite pumpu. Vratilo motora rotora pokrenite odvijačem.
	Termička sklopka se isključila.	Provjerite razinu vode na usisnoj strani. Pustite da se transportna tekućina ohladi. Pokrenite ili zamijenite pumpu.
	Nema mrežnog napona.	Provjerite osigurače, neka električar provjeri napajanje strujom.
Pumpa rada ali ne vrši crpljenje.	Razina vode preniska.	Usisni vod uronite dublje.
	Pumpa usisava zrak u usisni vod.	Provjerite zabrtvljenost svih spojeva usisnog voda. Zamijenite prsten za brtvljenje.
	Pumpa usisava zrak.	Provjerite zabrtvljenost svih priključnih spojeva i poklopca filtra.
	Začepljenje na usisnoj strani.	Uklonite prljavštinu iz usisnog područja.
	Tlačni vod zatvoren.	Otvorite tlačni vod.
	Pumpa je radila na suho.	Napunite kućište pumpe vodom.

Smetnja	Mogući uzrok	Rješenje
Pumpa se prečesto uključuje i isključuje.	Membrana je oštećena.	Pustite AL-KO servisu da zamijeni membranu.
	Nizak tlak zraka u spremniku.	Dopunite zrak u spremniku. (namjestite predtlak membrane na 1,5 bara).
Pumpa se ne isključuje kod zatvorenog tlačnog voda.	Pumpa usisava zrak, nedostatak vode na usisnoj strani.	Isključite pumpu i pustite da se ohladi.
Količina crpljenja preniska	Premala količina vode na usisnoj strani.	Prigušite pumpu kako biste prilagodili količinu crpljenja.
	Promjer crijeva premalen.	Koristite veći tlačni vod.
	Začepljenje na usisnoj strani.	Uklonite prljavštinu iz usisnog područja. Zamijenite filter.
	Visina usisa prevelika.	Provjerite visinu usisa, pridržavajte se maksimalne visine usisa - pogledajte tehničke podatke.

9 SKLADIŠTENJE

1. Ispraznite usisni (16) i tlačni vod (10).
2. Odvrtite ispusni vijak (8) i pričekajte da voda iscuri iz pumpe. Voda u spremniku (6) istodobno se istiskuje iz mijeha.
3. Ponovno zavrnite ispusni vijak (8) te pumpu i pribor držite na mjestu bez smrzavanja.

f NAPOMENA U slučaju opasnosti od zaleđivanja, sustav treba potpuno isprazniti i pumpu treba odložiti na mjestu zaštićenom od zaleđivanja.

10 ZBRINJAVANJE



Električni i elektronički uređaji ne smiju se bacati u kućni otpad, nego ih treba predati na zasebnu obradu i zbrinjavanje!

12 JAMSTVO

Možebitne greške u materijalu ili proizvodnji na uređaju uklonit ćemo tijekom zakonskoga roka zastare za jamstvo na nedostatke prema vlastitom izboru popravljanjem ili zamjenom dostavom. Rok zastare određuje se prema pravu države u kojoj je uređaj kupljen.

Naša jamstvena izjava vrijedi samo u slučaju:

- poštivanja ovih Uputa za uporabu
- namjenskog rukovanja
- uporabe originalnih rezervnih dijelova

Jamstvo prestaje vrijediti u slučaju:

- samovoljnih pokušaja popravaka
- samovoljnih tehničkih izmjena
- nenamjenske uporabe

Jamstvo ne obuhvaća:

- oštećenja laka koja proizlaze iz normalnog trošenja

- potrošne dijelove koji su na kartici zamjenskih dijelova označeni okvirom xxxxxx (x)

Jamstveni rok počinje teći s datumom kupnje od strane prvog krajnjeg korisnika. Mjerodavan je datum na računu. Obratite se svom trgovcu ili najbližoj ovlaštenoj servisnoj službi zajedno s ovom jamstvenom izjavom i originalnim računom. Ova izjava ne utječe na zakonska prava koja kupac ima prema prodavaču u slučaju nedostataka.















13 PRIJEVOD ORIGINALNE EU/EZ IZJAVE O SUKLADNOSTI

Ovime izjavljujemo da ovaj proizvod, u obliku u kojem je zastupljen na tržištu, ispunjava zahtjeve harmoniziranih EU-direktiva, sigurnosne standarde EU-a i standarde specifične za proizvod.

Proizvod	Proizvođač	Opunomoćenik za dokumentaciju
Hidrofor	AL-KO Geräte GmbH	Ismail Kabasakal
Serijski broj	Ichenhauser Str. 14	Ichenhauser Str. 14
G3043045	D-89359 Kötz	D-89359 Kötz
Tip	Direktive EU-a	Primijenjene norme
HW 3000 (INOX)	2014/35/EU	EN 60335-1:2012
HW 3500 (INOX)	2014/30/EU	EN 60335-2-41:2012
HW 3300 INOX	2000/14/EZ	EN 62233:2008
Razina zvučne snage	2011/65/EU	EN 55014-1:2012
EN ISO 3744	2014/68/EU	EN 55014-2:2016
mjereno/zajamčeno	Ocjena sukladnosti	EN 61000-3-2:2014
HW 3000 (INOX): 74 / 76 dB(A)	2000/14/EZ Prilog V	EN 61000-3-3:2014
HW 3500 (INOX): 76 / 77 dB(A)	CE	
HW 3300 INOX: 76 / 77 dB(A)		2015
	Nadležna ustanova	Kötz, 2018-03-12
	Intertek Testing & Certification L-	
	td	Daniel Trumpp
	Milton Keynes 4 Davy Ave,	Chief Technology Officer
	Knowlhill, MK5 8NL	
	Milton Keynes	
	United Kingdom	

TŁUMACZENIE ORYGINALNEJ INSTRUKCJI OBSŁUGI

Spis treści

1	Informacje dotyczące niniejszej instrukcji obsługi.....	64	10	Utylizacja	70								
1.1	Symbole na stronie tytułowej.....	64	11	Obsługa klienta/Serwis	70								
1.2	Objaśnienia rysunkowe i słowa ostrzegawcze.....	64	12	Gwarancja	70								
2	Opis produktu.....	65	13	Tłumaczenie oryginalnej deklaracji zgodności UE/WE	70								
2.1	Zakres dostawy.....	65	1 INFORMACJE DOTYCZĄCE NINIEJSZEJ INSTRUKCJI OBSŁUGI										
2.2	Przegląd produktu.....	65	<ul style="list-style-type: none"> ■ Wersja niemieckojęzyczna jest oryginalną instrukcją obsługi. Wszystkie pozostałe wersje językowe są tłumaczeniami oryginalnej instrukcji obsługi. ■ Poniższa instrukcja obsługi winna być przechowywana zawsze w sposób umożliwiający jej wykorzystanie w celu uzyskania informacji dotyczących urządzenia. ■ Urządzenie może być przekazywane wyłącznie wraz z instrukcją obsługi. ■ Należy stosować się do wskazówek dot. bezpieczeństwa i wskazówek ostrzegawczych zawartych w niniejszej instrukcji obsługi. 										
2.3	Funkcja	65	1.1 Symbole na stronie tytułowej										
2.4	INOX.....	65	<table border="1" style="width: 100%; border-collapse: collapse;"> <thead> <tr> <th style="width: 15%;">Symbol</th> <th style="width: 85%;">Znaczenie</th> </tr> </thead> <tbody> <tr> <td style="text-align: center;"></td> <td>Przed uruchomieniem należy dokładnie przeczytać niniejszą instrukcję obsługi. Jest to konieczne dla zapewnienia bezusterkowej pracy i bezpiecznej obsługi.</td> </tr> <tr> <td style="text-align: center;"></td> <td>Instrukcja obsługi</td> </tr> <tr> <td style="text-align: center;"></td> <td>Aby uniknąć porażenia prądem, nie należy dopuścić do uszkodzenia lub przecięcia kabla sieciowego.</td> </tr> </tbody> </table>			Symbol	Znaczenie		Przed uruchomieniem należy dokładnie przeczytać niniejszą instrukcję obsługi. Jest to konieczne dla zapewnienia bezusterkowej pracy i bezpiecznej obsługi.		Instrukcja obsługi		Aby uniknąć porażenia prądem, nie należy dopuścić do uszkodzenia lub przecięcia kabla sieciowego.
Symbol	Znaczenie												
	Przed uruchomieniem należy dokładnie przeczytać niniejszą instrukcję obsługi. Jest to konieczne dla zapewnienia bezusterkowej pracy i bezpiecznej obsługi.												
	Instrukcja obsługi												
	Aby uniknąć porażenia prądem, nie należy dopuścić do uszkodzenia lub przecięcia kabla sieciowego.												
2.5	Urządzenie zabezpieczające i ochronne.....	65	1.2 Objasnienia rysunkowe i słowa ostrzegawcze										
2.6	Czujnik ciśnieniowy.....	65	<table border="1" style="width: 100%; border-collapse: collapse;"> <tbody> <tr> <td style="width: 15%; text-align: center;"></td> <td style="width: 85%;">NIEBEZPIECZEŃSTWO! Oznacza niebezpieczeństwo prowadzące do śmierci lub ciężkich obrażeń ciała.</td> </tr> <tr> <td style="text-align: center;"></td> <td>OSTRZEŻENIE! Oznacza potencjalne niebezpieczeństwo mogące prowadzić do śmierci lub ciężkich obrażeń ciała.</td> </tr> </tbody> </table>				NIEBEZPIECZEŃSTWO! Oznacza niebezpieczeństwo prowadzące do śmierci lub ciężkich obrażeń ciała.		OSTRZEŻENIE! Oznacza potencjalne niebezpieczeństwo mogące prowadzić do śmierci lub ciężkich obrażeń ciała.				
	NIEBEZPIECZEŃSTWO! Oznacza niebezpieczeństwo prowadzące do śmierci lub ciężkich obrażeń ciała.												
	OSTRZEŻENIE! Oznacza potencjalne niebezpieczeństwo mogące prowadzić do śmierci lub ciężkich obrażeń ciała.												
2.7	Użytkowanie zgodne z przeznaczeniem.....	65											
2.8	Niebezpieczeństwo nieprawidłowego użycia.....	65											
3	Zasady bezpieczeństwa.....	66											
3.1	Ogólne zasady bezpieczeństwa	66											
3.2	Bezpieczeństwo elektryczne.....	66											
4	Montaż	66											
4.1	Ustawianie pompy	66											
4.2	Podłączanie przewodu ssącego	67											
4.3	Montaż przewodu ciśnieniowego (2) ..	67											
5	Uruchomienie	67											
5.1	Sprawdzanie ciśnienia powietrza w zasobniku.....	67											
5.2	Napełnić pompę.....	67											
6	Obsługa.....	67											
6.1	Włączanie pompy	67											
6.2	Wyłączanie pompy.....	67											
7	Konserwacja i pielęgnacja.....	68											
7.1	Sprawdzanie ciśnienia powietrza w zasobniku.....	68											
7.2	Czyszczenie pompy.....	68											
7.3	Usuwanie zatoru	68											
8	Pomoc w przypadku usterek.....	68											
9	Przechowywanie	69											

⚠ OSTROŻNIE! Oznacza potencjalne niebezpieczeństwo mogące prowadzić do średnich lub lekkich obrażeń ciała.

⚠ UWAGA! Oznacza potencjalne niebezpieczeństwo mogące prowadzić do szkód rzeczowych.

ℹ WSKAZÓWKA Szczegółne wskazówki ułatwiające zrozumienie instrukcji i obsługi.

2 OPIS PRODUKTU

W niniejszej instrukcji obsługi zostały opisane różne modele pomp z silnikiem benzynowym. Posiadany model należy zidentyfikować na podstawie tabliczki znamionowej.

2.1 Zakres dostawy

Pompa jest dostarczana z wyłącznikiem ciśnieniowym, manometrem i kablem sieciowym.

2.2 Przegląd produktu

Nr	Element
1	Wejście pompy/przyłącze przewodu ssącego
2	Śruba otworu wlewowego
3	Wyjście pompy / przyłącze przewodu ciśnieniowego
4	Obudowa silnika
5	Stopa pompy
6	Zasobnik
7	Manometr
8	Śruba spustowa
9	Kabel sieciowy
10	Przewód ciśnieniowy (akcesorium)
11	Złączka kątowa (akcesorium)
12	Uszczelka (akcesorium)
13	Złączka połączeniowa (akcesorium)
14	Uszczelka (akcesorium)
15	Filtr (akcesorium)
16	Przewód ssący (akcesorium)

2.3 Funkcja

Urządzenie jest stosowane do zaopatrywania w wodę domu i jego otoczenia. Po uruchomieniu urządzenie w zależności od ciśnienia włącza i

wyłącza pompę. Pompa zasysa wodę przez przewód ssący i tłoczy ją do zasobnika. Kiedy zasobnik jest napełniony, pompa się wyłącza. Po pobraniu wody z zasobnika pompa włącza się automatycznie i tłoczy wodę do miejsca poboru. Następnie zasobnik zostaje znowu napełniony.

2.4 INOX

Pompy oznaczone jako "INOX" są dostarczane w wersji wykonania z nierdzewnej stali szlachetnej. Nie wpływa to na budowę i funkcję urządzenia.

2.5 Urządzenie zabezpieczające i ochronne Zabezpieczenie przed przegrzaniem

Pompa jest wyposażona w zabezpieczenie przed przegrzaniem, które wyłącza silnik w przypadku przegrzania. Po upływie fazy chłodzenia, trwającej ok. 15 – 20 minut, pompa włącza się ponownie w sposób automatyczny.

2.6 Czujnik ciśnieniowy

Pompa jest wyposażona w czujnik ciśnieniowy. Za pomocą tego czujnika pompa po osiągnięciu ustawionego ciśnienia jest automatycznie włączana i wyłączana.

■ Ustawione ciśnienie: patrz dane techniczne.

2.7 Użytkowanie zgodne z przeznaczeniem

Pompa jest przeznaczona do użytku prywatnego w domu i ogrodzie. Można ją eksploatować tylko przy zachowaniu wartości znamionowych.

Pompa nadaje się do:

- nawadniania ogrodów i działek
- zasilania domu w wodę
- zwiększenia ciśnienia w wodociągu.

ℹ WSKAZÓWKA W przypadku zwiększania ciśnienia w wodociągu należy przestrzegać miejscowych przepisów. Informacji można zasięgnąć u specjalisty z dziedziny techniki sanitarnej.

Pompa nadaje się tylko do tłoczenia następujących cieczy:

- czystej wody, deszczówki

Inne i wykraczające poza wymienione wyżej zastosowanie jest uważane za niezgodne z przeznaczeniem.

2.8 Niebezpieczeństwo nieprawidłowego użycia

Nie należy eksploatować pompy w sposób ciągły. Nie wolno stosować jej do tłoczenia:

- wody pitnej;
- słonej wody;
- środków spożywczych;

- brudnej wody z zawartością papieru i tkanin;
- środków agresywnych, chemikaliów;
- cieczy żrących, łatwopalnych, wybuchowych lub gazujących;
- cieczy o temperaturze wyższej niż 35°C;
- wody zawierającej piasek i cieczy szlifujących.

3 ZASADY BEZPIECZEŃSTWA

⚠ NIEBEZPIECZEŃSTWO! Niebezpieczeństwo podczas dotykania elementów pod napięciem! Usterka pompy lub kabla przedłużającego może powodować ciężkie urazy!

- Natychmiast odłączyć wtyczkę od sieci.
- Podłączyć urządzenie przez wyłącznik zabezpieczający FI ze znamionowym prądem uszkodzeniowym < 30 mA.

⚠ OSTRZEŻENIE! Niebezpieczeństwo skaleczenia. Nieprawne i dezaktywowane urządzenia ochronne i zabezpieczające mogą spowodować poważne obrażenia ciała.

- Jeśli urządzenia ochronne i zabezpieczające są niesprawne, należy zlecić ich naprawę.
- Nigdy nie dezaktywować urządzeń ochronnych i zabezpieczających.

⚠ OSTROŻNIE! Niebezpieczeństwo urazu na skutek kontaktu z gorącą wodą W przypadku dłuższego używania (> 10 min) po zamkniętej stronie ciśnieniowej może dojść do silnego nagrzania wody w pompie i niekontrolowanego wypływania!

- Odłączyć pompę od sieci zasilającej i pozostawić ją z wodą do ochłodzenia.
- Sprawdzić poziom wody po stronie ssania.
- Sprawdzić szczelność przewodów.
- Sprawdzić instalację przewodu ssącego i ciśnieniowego.
- Pompę wolno ponownie uruchomić dopiero po usunięciu wszystkich wad!

3.1 Ogólne zasady bezpieczeństwa

- Opisywane urządzenie może być używane przez dzieci od 8 roku życia i osoby z ograniczeniami fizycznymi, zmysłowymi lub umysłowymi albo osoby bez doświadczenia i wiedzy tylko wówczas, jeśli będą przy tym nadzorowane bądź zostaną przeszkolone w zakresie bezpiecznego używania urządzenia i rozumią wynikające z tego zagrożenia. Dzieci nie powinny się bawić tym urządzeniem. Czyszczenie i konserwacja przez użytkowników

ka nie powinny być przeprowadzane przez dzieci pozbawione nadzoru.

- Potrzeby osób o bardzo dużych i złożonych ograniczeniach mogą wykraczać poza tutaj opisane instrukcje.
- Pompy nie należy nigdy podnosić, transportować ani mocować za kabel sieciowy. Odłączając wtyczkę od gniazda sieciowego, nie używać w tym celu kabla sieciowego.
- Samowolne zmiany lub przebudowy pompy są niedozwolone. Naprawy powinny być dokonywane wyłącznie przez nasze punkty serwisowe.
- Przed rozpoczęciem prac przy urządzeniu odłączyć wtyczkę sieciową. Chronić wtyczkę sieciową przed wilgocią.
- Pompę i kabel przedłużający należy stosować tylko w nienagannym stanie technicznym. Nie wolno używać uszkodzonych urządzeń.
- Zachować bezpieczny odstęp od zwierząt lub wyłączyć pompę, gdy zbliżają się do niej zwierzęta.

3.2 Bezpieczeństwo elektryczne

- Nie wolno uruchamiać pompy, gdy w basenie lub oczku wodnym przebywają ludzie.
- Wartość napięcia sieciowego w budynku musi być zgodna z napięciem sieciowym podanym w danych technicznych — nie wolno stosować innego napięcia zasilającego.
- Urządzenie wolno eksploatować tylko w instalacji elektrycznej zgodnie z DIN/VDE 0100, części 737, 738 i 702. W celu zabezpieczenia musi być zainstalowany wyłącznik ochronny przewodu 10 A.
- Używać wyłącznie kabli przedłużających, przewidzianych do zastosowania na wolnym powietrzu — minimalny przekrój 3 x 1,5 mm² o jakości H07RN-F zgodnie z normą DIN 57282/57245 z brygoszczelnym elementem wtykowym. Bęben do nawijania kabla należy zawsze całkowicie rozwinąć.
- Przed każdym użyciem należy skontrolować stan kabla przedłużającego.

4 MONTAŻ

4.1 Ustawianie pompy

1. Przygotować równe i zwarte miejsce ustawienia.
 2. Ustawić pompę poziomo i w sposób uniemożliwiający zalanie.
- Pompę należy chronić przed deszczem i bezpośrednim działaniem strumienia wody.

i WSKAZÓWKA W codziennym trybie (automatycznym) poprzez zastosowanie właściwych środków należy wykluczyć powstanie szkód następujących zalania pomieszczeń w przypadku usterki pompy.

4.2 Podłączanie przewodu ssącego

i WSKAZÓWKA Zalecamy montaż przewodów elastycznych na wejściu pompy. Wówczas na pompę nie będzie oddziaływać ciśnienie i rozciąganie mechaniczne.

1. Dobrac przewód ssący w taki sposób, aby pompa nie pracowała na sucho. Przewód ssący musi być zawsze zanurzony na co najmniej 30 cm w wodzie.
2. Podłączyć przewód ssący. Zadać o szczelne podłączanie, uważając, by nie uszkodzić gwintu.
3. Przewód ssący należy zawsze rozmieszczać wznosząco.

i WSKAZÓWKA Jeżeli wysokość zasysania wynosi ponad 4 m, wówczas należy zamontować wąż ssący o średnicy ponad 1". Zalecamy stosowanie armatury ssącej AL-KO z węzłem ssącym, koszem ssawnym i zabezpieczeniem przed przepływem zwrotnym. Prosimy zasięgnąć informacji w sklepie ze specjalistycznym wyposażeniem.

4.3 Montaż przewodu ciśnieniowego (2)

1. Wkręcić złączkę połączeniową (13) z uszczelką (14) do wylotu pompy (3).
2. Nakręcić złączkę kątową (11) z uszczelką (12) na złączkę połączeniową (13) i przekręcić złączkę kątową w żądanym kierunku.
3. Zamocować przewód ciśnieniowy (10) na złączce kątowej (11).
4. Otworzyć wszystkie zamknięcia w przewodzie ciśnieniowym (zawory, dysze rozpryskowe, zawór czerpalny).

5 URUCHOMIENIE

5.1 Sprawdzanie ciśnienia powietrza w zasobniku

UWAGA! Niebezpieczeństwo uszkodzenia urządzenia! Pompa może być eksploatowana tylko przy ciśnieniu rezerwowym membrany 1,5-1,7 bara w zasobniku. Inne ciśnienie rezerwowe membrany może powodować uszkodzenie urządzenia.

- Przed uruchomieniem należy sprawdzić ciśnienie powietrza w zaworze z tyłu zasobnika.

1. Otworzyć osłonę z tyłu pojemnika.
2. Sprawdzić ciśnienie powietrza w zaworze, używając pompy próżniowej lub pompki do opon ze wskaźnikiem ciśnienia.
3. Ewentualnie skorygować ciśnienie powietrza do 1,5-1,7 bara.
4. Zamknąć osłonę z tyłu zasobnika.
5. Uruchomić pompę.

5.2 Napełnić pompę

UWAGA! Niebezpieczeństwo uszkodzenia urządzenia! Praca na sucho niszczy pompę!

- Pompa przed każdym uruchomieniem musi być napełniona wodą aż do punktu przelewowego, aby umożliwić natychmiastowe zasysanie.

1. Odkręcić śrubę otworu wlewowego (2) kluczem do filtra (19/A). (nie w przypadku INOX)
2. Przez otwór wlewowy nalać wody, aż do zapełnienia obudowy pompy.
3. Wkręcić śrubę otworu wlewowego. (nie w przypadku INOX)

6 OBSŁUGA

6.1 Włączanie pompy

1. Otworzyć wszystkie zamknięcia w przewodzie ciśnieniowym (10) (zawór, dysza rozpryskowa, zawór czerpalny).
2. Podłączyć wtyczkę sieciową kabla połączeniowego do gniazda zasilania. Pompa rozpocznie proces tłoczenia.
3. Zamknąć zamknięcie w przewodzie ciśnieniowym, kiedy w wodzie wychodzącej nie ma już powietrza.
 - Przy spadku ciśnienia oraz osiągnięciu ciśnienia wyłączającego pompa wyłącza się automatycznie.
 - Pompa jest gotowa do pracy.

6.2 Wyłączanie pompy

1. Wyciągnąć wtyczkę sieciową z gniazdka elektrycznego.
2. Zamknąć wszystkie zamknięcia znajdujące się na przewodzie ciśnieniowym.

⚠ OSTROŻNIE! Niebezpieczeństwo urazu na skutek kontaktu z gorącą wodą W przypadku dłuższego używania (> 10 min) po zamkniętej stronie ciśnieniowej może dojść do silnego nagrzania wody w pompie i niekontrolowanego wypływania!

- Odłączyć pompę od sieci zasilającej i pozostawić ją z wodą do ochłodzenia.
- Pompę wolno ponownie uruchomić dopiero po usunięciu wszystkich wad!

Niebezpieczeństwo urazu na skutek kontaktu z gorącą wodą może powstać w przypadku:

- nieprawidłowej instalacji,
- zamkniętej części ciśnieniowej pompy,
- braku wody w przewodzie ssącym lub
- uszkodzonego wyłącznika ciśnieniowego.

Postępowanie

1. Odłączyć pompę od sieci zasilającej i pozostawić ją z wodą do ochłodzenia.
2. Sprawdzić pompę, instalację i poziom wody.
3. Uruchomić ponownie pompę dopiero po usunięciu wszystkich wad!

7 KONSERWACJA I PIELEGNACJA

7.1 Sprawdzanie ciśnienia powietrza w zasobniku

i WSKAZÓWKA Regularnie sprawdzać ciśnienie powietrza w zasobniku. Nie może ono przekraczać 1,5 bar (patrz rozdział „Uruchomienie: sprawdzanie ciśnienia powietrza w zasobniku”).

1. Odłączyć pompę od sieci zasilającej i zabezpieczyć ją przed ponownym włączeniem. Pompa zatrzyma się automatycznie.
2. Otworzyć zamknięcie w przewodzie ciśnieniowym (10) (zawór, dysza rozpryskowa, zawór czerpalny).
3. Spuścić wodę, aż do całkowitego opróżnienia pompy.
4. Otworzyć osłonę z tyłu pojemnika.
5. Sprawdzić ciśnienie powietrza w zaworze, używając pompy próżniowej lub pompki do opon ze wskaźnikiem ciśnienia. Ewentualnie skorygować ciśnienie powietrza.

6. Zamknąć osłonę z tyłu zasobnika.

7. Ponownie uruchomić pompę.

7.2 Czyszczenie pompy

i WSKAZÓWKA Po tłoczeniu wody basenowej zawierającej chlor lub cieczy, które pozostawiają osady, należy przepłukać pompę czystą wodą.

1. Odłączyć pompę od sieci zasilającej i zabezpieczyć ją przed ponownym włączeniem. Pompa zatrzyma się automatycznie.
2. Przepłukać pompę czystą wodą.
3. Podłączyć wtyk sieciowy do gniazda zasilania.
4. Włączyć pompę włącznikiem / wyłącznikiem. Pompa uruchomi się automatycznie.

7.3 Usuwanie zatoru

1. Odłączyć pompę od sieci zasilającej i zabezpieczyć ją przed ponownym włączeniem.
2. Odłączyć przewód ssący z wlotu pompy.
3. Podłączyć przewód ciśnieniowy do przewodu wodnego.
4. Przepuszczać wodę przez obudowę pompy, aż nastąpi odblokowanie zatoru.
5. Przez krótkie włączenie sprawdzić, czy pompa się swobodnie obraca.
6. Ponownie uruchomić pompę zgodnie z opisem.

8 POMOC W PRZYPADKU USTEREK

⚠ NIEBEZPIECZEŃSTWO! Niebezpieczeństwo porażenia prądem! Podczas prac przy pompie występuje niebezpieczeństwo porażenia prądem.

- Przed wszystkimi pracami związanymi z usuwaniem usterek wyciągnąć wtyczkę sieciową z gniazda elektrycznego.
- Usunięcie usterki w instalacji elektrycznej należy zlecić elektrykowi.

i WSKAZÓWKA W przypadku usterek, których nie można usunąć, należy zgłosić się do serwisu naszej firmy.

Usterka	Możliwa przyczyna	Sposób usuwania
Silnik nie działa.	Wirnik pompy zablokowany.	Wyczyścić pompę. Odkręcić wał silnikowy wirnika za pomocą śrubokrętu.
	Przełącznik termiczny wyłączył pompę.	Sprawdzić poziom wody po stronie ssącej pompy. Tłoczoną ciecz pozostawić do wystygnięcia. Naprawić lub wymienić pompę.
	Brak napięcia sieciowego.	Sprawdzić bezpieczniki, zlecić elektrykowi kontrolę zasilania w energię elektryczną.
Pompa pracuje, ale nie tłoczy.	Za niski poziom wody.	Głębiej zanurzyć przewód ssący.
	Pompa zasysa powietrze do przewodu ssącego.	Sprawdzić szczelność wszystkich połączeń przewodu zasysającego. Wymienić pierścień uszczelniający.
	Pompa zasysa powietrze.	Sprawdzić szczelność wszystkich połączeń przyłącza i pokrywy filtra.
	Zator po stronie ssącej pompy.	Usunąć zanieczyszczenia z obszaru ssania.
	Zamknięty przewód ciśnieniowy.	Otworzyć przewód ciśnieniowy.
	Pompa pracuje na sucho.	Obudowa pompy jest wypełniona wodą.
Pompa zbyt często włącza i wyłącza się.	Membrana jest uszkodzona.	Zlecić wymianę membrany serwisowi firmy AL-KO.
	Niskie ciśnienie powietrza w zasobniku.	Dopuszczyć powietrze w zasobniku. (Ustawić ciśnienie membrany na 1,5 bara).
Pompa nie wyłącza się przy zamkniętym przewodzie ciśnieniowym.	Pompa zasysa powietrze, brak wody po stronie ssącej pompy.	Wyłączyć pompę i pozostawić do wystygnięcia.
Zbyt mała ilość tłoczzonej wody	Zbyt mała ilość wody po stronie ssącej pompy.	Zdławić pompę, aby dostosować do tłoczzonej ilości wody.
	Średnica węża za mała.	Użyć większego przewodu ciśnieniowego.
	Zator po stronie ssącej pompy.	Usunąć zanieczyszczenia z obszaru ssania. Wymienić filtr.
	Zbyt duża wysokość zasysania.	Sprawdzić wysokość zasysania, przestrzegać maks. wysokości zasysania, patrz dane techniczne.

9 PRZECHOWYWANIE

- Opróżnić przewód ssący (16) i przewód ciśnieniowy (10).
- Wykręcić śruby spustowe (8) i wypuścić wodę z pompy. Jednocześnie woda z zasobnika (6) jest usuwana przez miech powietrzny.

3. Ponownie wkręcić śruby spustowe (8) oraz przechowywać pompę i akcesoria, chroniąc je przed mrozem.

f WSKAZÓWKA W przypadku ryzyka zamarznięcia należy całkowicie opróżnić układ i przechować pompę w miejscu zabezpieczonym przed mrozem.

10 UTYLIZACJA

 Zużyte urządzenia elektryczne i elektroniczne nie mogą być utylizowane z odpadami z gospodarstwa domowego, lecz należy przekazać je do osobnej zbiórki lub utylizacji.

12 GWARANCJA

Ewentualne wady materiałowe lub produkcyjne w urządzeniu usuwamy przed upływem ustawowego okresu przedawnienia roszczeń z tytułu rękojmi za wady fizyczne, dokonując wedle naszego uznania naprawy lub wymiany produktu. Okres przedawnienia ustalany jest zgodnie z prawem obowiązującym w kraju, w którym produkt został zakupiony.

Gwarancja obowiązuje tylko w przypadku:

- zastosowania się do treści niniejszej instrukcji obsługi
- prawidłowego postępowania,
- stosowania oryginalnych części zamiennych.

Gwarancja nie obejmuje:

- uszkodzeń lakieru spowodowanych zwykłym zużyciem
- części zużywalnych, oznaczonych na wykazie części zamiennych ramką xxxxxx (X).

Okres gwarancji rozpoczyna się od momentu nabycia przez pierwszego użytkownika końcowego. Decydujące znaczenie ma tutaj data dokumentu zakupu. Należy zwrócić się do dystrybutora lub najbliższego autoryzowanego punktu serwisowego, przedstawiając niniejszą deklarację gwarancyjną oraz dowód zakupu. Niniejsza deklaracja nie narusza ustawowych roszczeń nabywcy w stosunku do sprzedawcy z tytułu wad.

13 TŁUMACZENIE ORYGINALNEJ DEKLARACJI ZGODNOŚCI UE/WE

Niniejszym oświadczamy, że produkt we wprowadzonej przez nas na rynek wersji spełnia wymagania zharmonizowanych dyrektyw UE, standardów bezpieczeństwa UE oraz standardów obowiązujących dla danego produktu.

Produkt

Przydomowa instalacja zasilająca w wodę

Numer seryjny

G3043045

Producent

AL-KO Geräte GmbH
Ichenhauser Str. 14
D-89359 Kötz

Osoba odpowiedzialna za dokumentację techniczną

Ismail Kabasakal
Ichenhauser Str. 14
D-89359 Kötz

Opakowanie, urządzenie i akcesoria wykonano z materiałów nadających się do recyklingu i należy zapewnić ich odpowiednią utylizację.

11 OBSŁUGA KLIENTA/SERWIS

Wszelkie pytania dotyczące gwarancji, naprawy lub części zamiennych należy kierować do najbliższego punktu serwisowego AL-KO. Można go znaleźć w następującej witrynie internetowej: www.alko-garden.com/service-contacts

Więcej informacji na temat części wymiennych jest dostępnych pod adresem:

www.alko-garden.com/spareparts

Typ	Dyrektywy UE	Zastosowane normy
HW 3000 (INOX)	2014/35/UE	EN 60335-1:2012
HW 3500 (INOX)	2014/30/UE	EN 60335-2-41:2012
HW 3300 INOX	2000/14/WE	EN 62233:2008
Poziom mocy akustycznej	2011/65/UE	EN 55014-1:2012
EN ISO 3744	2014/68/UE	EN 55014-2:2016
zmierzony / gwarantowany	Ocena zgodności	EN 61000-3-2:2014
HW 3000 (INOX): 74 / 76 dB(A)	2000/14/WE Załącznik V	EN 61000-3-3:2014
HW 3500 (INOX): 76 / 77 dB(A)		
HW 3300 INOX: 76 / 77 dB(A)		
	2015	
	Jednostka notyfikowana	Kötz, 2018-03-12
	Intertek Testing & Certification Ltd Milton Keynes 4 Davy Ave, Knowlhill, MK5 8NL Milton Keynes United Kingdom	 Daniel Trumpp Chief Technology Officer

PŘEKLAD ORIGINÁLNÍHO NÁVODU K POUŽITÍ



Obsah

1	K tomuto návodu k použití.....	72
1.1	Symbole na titulní straně	72
1.2	Vysvětlení symbolů a signálních slov	72
2	Popis výrobku.....	73
2.1	Obsah dodávky.....	73
2.2	Přehled výrobku.....	73
2.3	Funkce.....	73
2.4	INOX.....	73
2.5	Bezpečnostní a ochranná zařízení	73
2.6	Tlakové čidlo.....	73
2.7	Použití v souladu s určeným účelem .	73
2.8	Možné chybné použití.....	73
3	Bezpečnostní pokyny	74
3.1	Všeobecné bezpečnostní pokyny	74
3.2	Bezpečnost elektrických součástí	74
4	Montáž	74
4.1	Instalace čerpadla.....	74
4.2	Připojení sacího vedení	74
4.3	Montáž tlakového vedení (2)	75
5	Uvedení do provozu	75
5.1	Kontrola tlaku vzduchu v zásobníku ..	75
5.2	Naplnění čerpadla.....	75
6	Obsluha.....	75
6.1	Zapnutí čerpadla.....	75
6.2	Vypnutí čerpadla.....	75
7	Údržba a péče.....	75
7.1	Kontrola tlaku vzduchu v zásobníku ..	75
7.2	Čištění čerpadla.....	76
7.3	Odstraňování zanesení.....	76
8	Pomoc při poruchách	76
9	Skladování	77
10	Likvidace	77
11	Zákaznický servis/servis	77
12	Záruka	77
13	Překlad originálního prohlášení o shodě EU/ES	78

1 K TOMUTO NÁVODU K POUŽITÍ

- U německé verze se jedná o originální návod k použití. Všechny ostatní jazykové verze jsou překlady originálního návodu k použití.
- Uchovávejte tento návod vždy tak, abyste si ho mohli přečíst, když budete potřebovat informace o stroji.
- Předávejte dalším osobám pouze výrobek s tímto návodem k použití.
- Přečtěte a dodržujte bezpečnostní pokyny a varování uvedená v tomto návodu.

1.1 Symboly na titulní straně

Symbol	Význam
	Před uvedením do provozu si bezpodmínečně pečlivě přečtěte tento návod k použití. To je předpokladem bezpečné práce a bezproblémové manipulace.
	Návod k použití
	Síťový kabel nepoškozujte ani nepřetínejte, předejdete tak úrazu elektrickým proudem.

1.2 Vysvětlení symbolů a signálních slov

⚠ NEBEZPEČÍ! Označuje bezprostředně hrožící nebezpečnou situaci, která – pokud se jí nevyhnete – má za následek smrt nebo vážné zranění.

⚠ VÝSTRAHA! Označuje možnou nebezpečnou situaci, která – pokud se jí nevyhnete – může mít za následek smrt nebo vážné zranění.

⚠ OPATRNĚ! Označuje možnou nebezpečnou situaci, která by mohla mít za následek menší nebo středně těžké zranění, pokud se jí nevyhnete.

⚠ POZOR! Označuje situaci, která by mohla mít za následek věcné škody, pokud se jí nevyhnete.

ℹ UPOZORNĚNÍ Speciální pokyny pro lepší srozumitelnost a manipulaci.

2 POPIS VÝROBKU

V tomto návodu k použití jsou popisovány různé modely čerpadel. Svůj model identifikujete podle typového štítku.

2.1 Obsah dodávky

Čerpadlo je expedováno společně s tlakovým spínačem, manometrem a síťovým kabelem.

2.2 Přehled výrobku

Č.	Součást
1	Vstup čerpadla / přípojka sacího vedení
2	Plnicí šroub
3	Výstup čerpadla / přípojka tlakového vedení
4	Pouzdro motoru
5	Pata čerpadla
6	Zásobník
7	Manometr
8	Vypouštěcí šroub
9	Síťový kabel
10	Tlakové vedení (příslušenství)
11	Úhlový nátrubek (příslušenství)
12	Těsnění (příslušenství)
13	Spojovací nátrubek (příslušenství)
14	Těsnění (příslušenství)
15	Filtr (příslušenství)
16	Sací vedení (příslušenství)

2.3 Funkce

Přístroj se používá k zásobování vodou v domě a u něj. Po uvedení do provozu se přístroj zapíná a vypíná v závislosti na tlaku čerpadla. Čerpadlo nasává vodu sacím vedením přímo a dopravuje ji do zásobníku. Jakmile se zásobník naplní, čerpadlo se opět vypne. Při odběru vody se čerpadlo automaticky zapne a žene vodu k místu odběru. Zásobník se následně opět doplní.

2.4 INOX

Čerpadla s označením „INOX“ jsou dodávány v provedení nekorodující ušlechtilé oceli. Způsob montáže a funkce se tímto nemění.

2.5 Bezpečnostní a ochranná zařízení

Spínač pro tepelnou ochranu

Čerpadlo je vybavené spínačem pro tepelnou ochranu, který při přehřívání vypne motor. Po fázi vychladnutí asi 15–20 minut se čerpadlo opět automaticky zapne.

2.6 Tlakové čidlo

Čerpadlo je vybaveno tlakovým čidlem. Při dosažení nastaveného tlaku se tímto čidlem čerpadlo vypíná a zapíná.

- Nastavený tlak: viz Technické údaje.

2.7 Použití v souladu s určeným účelem

Čerpadlo je určeno pro soukromé používání doma a na zahradě. Smí být provozované pouze v rámci omezení použití dle technických údajů.

Čerpadlo se hodí pro:

- zavlažování zahrad a pozemků,
- zásobování domu vodou,
- zvyšování tlaku přívodu zásobování vodou.

UPOZORNĚNÍ Při zvyšování tlaku přívodu zásobování vodou je nutné respektovat místní předpisy. Informace získáte od svého odborného instalátéra.

Čerpadlo je vhodné výhradně k čerpání následujících kapalin:

- čistá voda, dešťová voda

Jiné nebo rozsáhlejší používání platí za v rozporu s určeným účelem.

2.8 Možné chybné použití

Čerpadlo se nesmí používat v trvalém provozu. Není vhodné k čerpání:

- pitné vody,
- slané vody,
- potravin,
- znečištěné vody se zbytky papíru a textilií,
- agresivních médií, chemikálií,
- leptavých, hořlavých, výbušných nebo plyných kapalin,
- kapalin s teplotou vyšší než 35 °C,
- písčité vody a brusných kapalin.

3 BEZPEČNOSTNÍ POKYNY

⚠ NEBEZPEČÍ! Nebezpečí při dotyku dílů vedoucích napětí! Poškození čerpadla nebo prodlužovacího kabelu může vést k těžkým poraněním!

- Konektor okamžitě odpojte od sítě.
- Přístroj pomocí ochranného spínače FI spojte s jmenovitým chybným proudem < 30 mA.

⚠ VÝSTRAHA! Nebezpečí zranění. Poškozená a vyřazená bezpečnostní a ochranná zařízení mohou vést k těžkým poraněním.

- Defektní bezpečnostní a ochranná zařízení nechejte opravit.
- Bezpečnostní a ochranná zařízení nikdy nevyřazujte z provozu.

⚠ OPATRNĚ! Nebezpečí zranění horkou vodou Při delším provozu proti uzavřené tlakové části (> 10 min.) se voda může v čerpadle silně zahřát a nekontrolovatelně uniknout!

- Čerpadlo odpojte od sítě a čerpadlo s vodou nechte vychladnout.
- Zkontrolujte hladinu vody na straně sání.
- Zkontrolujte těsnost vedení.
- Zkontrolujte instalaci sacího a tlakového vedení.
- Čerpadlo uveďte do provozu opět až po odstranění veškerých nedostatků!

3.1 Všeobecné bezpečnostní pokyny

- Tento přístroj může být používán dětmi od 8 let i osobami se sníženými fyzickými, smyslovými nebo duševními schopnostmi nebo bez zkušeností a s nedostatečnými znalostmi, jestliže jsou pod dohledem nebo byly poučeny ve věci bezpečného používání přístroje a porozuměly z toho vyplývajícím nebezpečím. Děti si s přístrojem nesmí hrát. Čištění a uživatelskou údržbu nesmí děti provádět bez dozoru.
- Osoby s velmi silným a komplexním omezením nemohou vyhovovat požadavkům zde popsaných pokynů.
- Čerpadlo nikdy nezvedejte, nepřepravujte nebo neupevňujte za síťový kabel. Síťový kabel nepoužívejte k vytahování síťové zástrčky ze zásuvky.
- Změny prováděné svépomocí nebo přestavby jsou na čerpadle zakázány. Opravy mohou být prováděny jen v našich autorizovaných servisech.

- Při práci na přístroji vytáhněte síťovou zástrčku. Síťovou zástrčku chraňte před vlhkostí.
- Čerpadlo a prodlužovací kabel používejte pouze v technicky bezvadném stavu. Poškozené přístroje nesmějí být provozovány.
- Udržujte bezpečnostní odstup od zvířat, resp. vypněte čerpadlo, když se zvířata přiblíží.

3.2 Bezpečnost elektrických součástí

- Pokud se v bazénu nebo zahradním jezírku nacházejí osoby, nesmí být čerpadlo používáno.
- Domovní síťové napětí musí souhlasit s údaji o síťovém napětí v technických údajích, nepoužívejte jiné napájecí napětí.
- Přístroj smí být provozován pouze s elektrickým zařízením dle normy DIN/VDE 0100, část 737, 738 a 702. Za účelem jištění musí být instalován jistič vedení 10 A.
- Používejte jen takové prodlužovací kabely, které jsou dimenzovány pro použití venku – minimální průřez 3 x 1,5 mm² kvality H07RN-F dle DIN 57282/57245 se zásuvným kusem chráněným proti stříkající vodě. Kabelový bublen je vždy třeba zcela odvinout.
- Před každým uvedením do provozu zkontrolujte stav svého prodlužovacího kabelu.

4 MONTÁŽ

4.1 Instalace čerpadla

1. Připravte rovné a pevné místo.
2. Čerpadlo nainstalujte vodorovně a bezpečně proti zaplavení.
- Čerpadlo musí být chráněné před deštěm a přímým postříkem vodou.

i UPOZORNĚNÍ Při denním provozu (automatický režim) si musíte stanovit vhodná opatření, která zabrání následným škodám při poruchách čerpadla zaplavením místnosti.

4.2 Připojení sacího vedení

f UPOZORNĚNÍ Na vstup čerpadla doporučujeme montáž ohebných vedení. Tím se lze vyhnout namáhání čerpadla mechanickým tlakem nebo tahem.

1. Délku sacího vedení zvolte tak, aby čerpadlo nemohlo běžet na sucho. Sací vedení se vždy musí nacházet alespoň 30 cm pod hladinou vody.
2. Připojte sací vedení. Dbejte na těsné připojení, aniž by došlo k poškození závitů.

3. Položení sacího vedení s trvalým stoupáním (spádem).

I UPOZORNĚNÍ Pokud sací výška činí více než 4 m, je nutné namontovat sací hadici o průměru větším než 1". Doporučujeme použití sací sady se sací hadicí, sacím košem a zpětnou klapkou společnosti AL-KO. Zeptejte se svého odborného prodejce.

4.3 Montáž tlakového vedení (2)

1. Spojovací nátrubek (13) s těsněním (14) zašroubujte do výstupu čerpadla (3).
2. Úhlový nátrubek (11) těsněním (12) našroubujte na spojovací nátrubek (13) a úhlový nátrubek otočte do požadovaného směru.
3. Tlakové vedení (10) upevněte na úhlový nátrubek (11).
4. Otevřete všechny uzávěry v tlakovém vedení (ventily, stříkáací trysky, vodovodní kohout).

5 UVEDENÍ DO PROVOZU

5.1 Kontrola tlaku vzduchu v zásobníku

POZOR! Nebezpečí poškození stroje! Čerpadlo smí být uvedeno do provozu pouze se zásobním tlakem membrány ve výši 1,5–1,7 bar v zásobníku. Jiný zásobní tlak membrány může vést k poškození přístroje.

- Před uvedením do provozu zkontrolujte tlak vzduchu u ventilu na zadní straně zásobníku.

1. Otevřete kryt na zadní straně zásobníku.
2. Zkontrolujte tlak vzduchu na ventilu pomocí vzduchového kompresoru nebo hustilkou pneumatik s ukazatelem tlaku.
3. Eventuálně upravte tlak vzduchu na 1,5 – 1,7 bar.
4. Zase zavřete kryt na zadní straně zásobníku.
5. Čerpadlo uveďte do provozu.

5.2 Naplnění čerpadla

POZOR! Nebezpečí poškození stroje! Chod na sucho čerpadlo ničí!

- Čerpadlo je nutné před uvedením do provozu naplnit až po úroveň přetečení, čímž může docházet k nasávání.

1. Filtračním klíčem (19/A) otevřete plnicí šroub (2). (Neplatí pro provedení INOX)
2. Plnicím šroubem naplňte vodu, dokud není pouzdro čerpadla plné.
3. Zašroubujte plnicí šroub. (Neplatí pro provedení INOX)

6 OBSLUHA

6.1 Zapnutí čerpadla

1. Otevřete všechny uzávěry v tlakovém vedení (10) (ventil, stříkáací tryska, vodovodní kohout).
2. Síťovou zástrčku připojovacího kabelu zasuněte do zásuvky. Čerpadlo začne čerpat.
3. Uzavřete uzávěr v tlakovém vedení, jestliže se ve vytékající vodě již nenachází žádný vzduch.
 - Čerpadlo se po natlakování a dosažení tlaku pro vypnutí automaticky vypne.
 - Čerpadlo je připravené k provozu.

6.2 Vypnutí čerpadla

1. Síťovou zástrčku vytáhněte ze zásuvky.
2. Zavřete veškeré uzávěry v tlakovém vedení.

⚠ OPATRNĚ! Nebezpečí zranění horkou vodou Při delším provozu proti uzavřené tlakové části (> 10 min.) se voda může v čerpadle silně zahřát a nekontrolovatelně uniknout!

- Čerpadlo odpojte od sítě a čerpadlo s vodou nechte vychladnout.
- Čerpadlo uveďte do provozu opět až po odstranění veškerých nedostatků!

Nebezpečí zranění horkou vodou může vzniknout při:

- neodborné instalaci,
- uzavřené tlakové části,
- nedostatku vody v sacím vedení nebo
- vadném tlakovém spínači.

Prevence

1. Čerpadlo odpojte od sítě a čerpadlo a vodu nechejte ochladit.
2. Zkontrolujte čerpadlo, instalaci a stav vody.
3. Čerpadlo uveďte do provozu opět až po odstranění veškerých nedostatků!

7 ÚDRŽBA A PÉČE

7.1 Kontrola tlaku vzduchu v zásobníku

I UPOZORNĚNÍ Tlak vzduchu v zásobníku kontrolujte pravidelně. Nesmí dosáhnout nižší hodnoty než 1,5 bar (viz odstavec „Uvedení do provozu: kontrola tlaku vzduchu v zásobníku“).

1. Čerpadlo odpojte od sítě a zajistěte proti opětovnému zapnutí. Čerpadlo se vypne automaticky.

- Otevřete uzávěr v tlakovém vedení (10) (ventil, stříkací tryska, vodovodní kohout).
- Vodu nechte vytékat, dokud se čerpadlo zcela nevyprázdní.
- Otevřete kryt na zadní straně zásobníku.
- Zkontrolujte tlak vzduchu na ventilu pomocí vzduchového kompresoru nebo hustilkou pneumatik s ukazatelem tlaku. Eventuálně upravte tlak vzduchu.
- Zase zavřete kryt na zadní straně zásobníku.
- Čerpadlo zase uveďte do provozu.

7.2 Čištění čerpadla

UPOZORNĚNÍ Po čerpání chlorované bazénnové vody nebo kapalin, které zanechávají zbytky, je nutné čerpadlo vypláchnout čistou vodou.

- Čerpadlo odpojte od sítě a zajistěte proti opětovnému zapnutí. Čerpadlo se vypne automaticky.
- Čerpadlo vypláchněte čistou vodou.
- Síťovou zástrčku zasuňte do zásuvky.
- Čerpadlo zapněte vypínačem. Čerpadlo se automaticky spustí.

7.3 Odstraňování zanesení

- Čerpadlo odpojte od sítě a zajistěte proti opětovnému zapnutí.
- Odstraňte sací vedení na vstupu čerpadla.
- K vodovodnímu vedení připojte tlakové vedení.
- Pouzdrem čerpadla nechte protékat vodu, dokud se zanesení neuvolní.
- Krátkým zapnutím zkontrolujte, zda se čerpadlo volně otáčí.
- Čerpadlo zase uveďte do provozu podle popisu.

8 POMOC PŘI PORUCHÁCH

NEBEZPEČÍ! Nebezpečí úderu elektrickým proudem! Při práci na čerpadle hrozí nebezpečí úderu elektrickým proudem.

- Před odstraňováním poruchy vytáhněte síťovou zástrčku.
- Chybu v elektrickém zařízení nechte odstranit odborným elektrikářem.

UPOZORNĚNÍ U neopravitelných poruch se prosím obraťte na naši příslušnou zákaznickou službu.

Porucha	Možná příčina	Odstranění
Motor neběží.	Je zablokované oběžné kolo.	Vyčistěte čerpadlo. Hřídel motoru oběžného kola otáčejte šroubovákem.
	Tepelný spínač se vypnul.	Zkontrolujte stav vody v sací části. Nechte vychladnout čerpanou kapalinu. Čerpadlo opravte nebo vyměňte.
	Není k dispozici síťové napětí.	Zkontrolujte pojistky a nechte zkontrolovat napájení proudem odborným elektrikářem.
Čerpadlo běží, ale nečerpá.	Stav vody je příliš nízký.	Sací vedení ponořte hlouběji.
	Čerpadlo v sacím vedení nasává vzduch.	Zkontrolujte těsnost veškerých spojení sacího vedení. Vyměňte těsnicí kroužek.
	Čerpadlo nasává vzduch.	Zkontrolujte těsnost všech připojovacích spojení a kryt filtru.
	Zanesení v sací části.	Odstraňte nečistoty v sací části.
	Zavřené tlakové vedení.	Otevřete tlakové vedení.
	Čerpadlo běželo na prázdnou.	Naplňte pouzdro čerpadla vodou.



Porucha	Možná příčina	Odstranění
Čerpadlo se zapíná a vypíná příliš často.	Je poškozená membrána.	Membránu nechte vyměnit servisem společnosti AL-KO.
	Malý tlak vzduchu v zásobníku.	Doplňte vzduch v zásobníku. (nastavte vstupní tlak membrány na 1,5 bar).
Čerpadlo se při zavřeném tlakovém vedení nevypíná.	Čerpadlo nasává vzduch, nedostatek vody v sací části.	Čerpadlo vypněte a nechte vychladnout.
Čerpané množství je příliš nízké.	Na straně sání je příliš malé množství vody.	Přivřete čerpadlo a upravte čerpané množství.
	Průměr hadice je příliš malý.	Použijte větší tlakové vedení.
	Zanesení v sací části.	Odstraňte nečistoty v sací části. Vyměňte filtr.
	Sací výška je příliš vysoká.	Zkontrolujte sací výšku, respektujte max. sací výšku, viz technické údaje.

9 SKLADOVÁNÍ

1. Vyprázdněte sací (16) a tlakové vedení (10).
2. Vyšroubujte vypouštěcí šroub (8) a nechtejte z čerpadla vytéci vodu. Voda v zásobníku (6) bude zároveň vytlačena vzduchovým měchem.
3. Zase našroubujte vypouštěcí šroub (8) a čerpadlo a příslušenství neskladujte na mrazu.

 UPOZORNĚNÍ Při nebezpečí zamrznutí je nutné systém zcela vyprázdnit a čerpadlo uložit na mrazuvzdorné místo.

10 LIKVIDACE

 Elektrická a elektronická zařízení nepatří do domácího odpadu, ale odvázejí se k  roztřídění, příp. k ekologické likvidaci!

Obal, stroj a příslušenství jsou vyrobeny z recyklovatelných materiálů a je nutné je likvidovat příslušným způsobem.

11 ZÁKAZNICKÝ SERVIS/SERVIS

Máte-li nějaké dotazy k záruce, opravě nebo náhradním dílům, obraťte se prosím na nejbližší servis AL-KO. Najdete jej na internetu pod následující adresou:

www.alko-garden.com/service-contacts

Další informace k náhradním dílům najdete na: www.alko-garden.com/spareparts

12 ZÁRUKA

Případné vady na materiálu či výrobní závady na výrobku odstraníme během zákonné lhůty pro reklamaci nedostatků, a to dle našeho uvážení buď opravou, nebo dodáním náhradního výrobku. Lhůta pro reklamaci nedostatků se řídí právními ustanoveními země, ve které byl výrobek zakoupen.

Naše záruka platí jen v následujících případech:

- Dodržujete tento návod k obsluze
- Řádné zacházení
- Použití originálních náhradních dílů

Záruka zaniká v následujících případech:

- Svévolné pokusy o opravu
- Svévolné technické změny
- Používání v rozporu s určeným účelem

Ze záruky jsou vyloučeny:

- Škody na laku, které jsou způsobeny normálním opotřebením.
- Opotřebované díly, které jsou na kartě náhradních dílů xxxxxx (x) označeny rámečkem.

Záruční doba začíná dnem nákupu prvním koncovým uživatelem. Rozhodující je datum na nákupním dokladu. S tímto záručním listem a originálem nákupního dokladu se obraťte na svého prodejce nebo nejbližší autorizovaný servis pro zákazníky. Zákonné nároky kupujícího na reklamaci nedostatků vůči prodávajícímu zůstávají tímto prohlášením nedotčeny.

13 PŘEKLAD ORIGINÁLNÍHO PROHLÁŠENÍ O SHODĚ EU/ES

Tímto prohlašujeme, že tento výrobek v provedení, které uvádíme na trh, odpovídá požadavkům harmonizovaných směrnic EU, bezpečnostních standardů EU a pro produktově specifickým standardům.

Výrobek	Výrobce	Osoba zplnomocněná za dokumentaci
Domácí vodárna	AL-KO Geräte GmbH Ichenhauser Str. 14 D-89359 Kötz	Ismail Kabasakal Ichenhauser Str. 14 D-89359 Kötz
Výrobní číslo		
G3043045		
Typ	Směrnice EU	Aplikované normy
HW 3000 (INOX)	2014/35/EU	EN 60335-1:2012
HW 3500 (INOX)	2014/30/EU	EN 60335-2-41:2012
HW 3300 INOX	2000/14/ES	EN 62233:2008
Hladina akustického výkonu	2011/65/EU	EN 55014-1:2012
EN ISO 3744	2014/68/EU	EN 55014-2:2016
změřená / zaručená	Posouzení shody	EN 61000-3-2:2014
HW 3000 (INOX): 74 / 76 dB(A)	2000/14/ES Příloha V	EN 61000-3-3:2014
HW 3500 (INOX): 76 / 77 dB(A)		
HW 3300 INOX: 76 / 77 dB(A)	2015	

Jmenované místo

Intertek Testing & Certification
Ltd
Milton Keynes 4 Davy Ave,
Knowlhill, MK5 8NL
Milton Keynes
United Kingdom









Kötz, 2018-03-12



Daniel Trumpp
Chief Technology Officer

PREKLAD ORIGINÁLNEHO NÁVODU NA POUŽITIE

Obsah

1	O tomto návode na obsluhu.....	79	13	Preklad originálu EÚ/ES vyhlásenia o zhode.....	85								
1.1	Symbole na titulnej strane.....	79	1 O TOMTO NÁVODE NA OBSLUHU										
1.2	Vysvetlenie symbolov a signálne slová.....	79	■ U nemeckej verzii sa jedná o originálny návod na použitie. Všetky ostatné jazykové verzie sú preklady originálneho návodu na použitie.										
2	Popis výrobku.....	80	■ Návod na obsluhu si uschovajte vždy tak, aby ste si ho mohli prečítať, keď budete potrebovať nejakú informáciu k zariadeniu.										
2.1	Rozsah dodávky.....	80	■ Zariadenie postupujte ďalším osobám len spolu s týmto návodom na obsluhu.										
2.2	Prehľad výrobku.....	80	■ Prečítajte si a dbajte na bezpečnostné a výstražné pokyny v tomto návode na použitie.										
2.3	Funkcia.....	80	1.1 Symbole na titulnej strane										
2.4	INOX.....	80	<table border="1"> <thead> <tr> <th>Symbol</th> <th>Význam</th> </tr> </thead> <tbody> <tr> <td></td> <td>Je bezpodmienečne potrebné, aby ste si pred uvedením zariadenia do prevádzky starostlivo prečítali tento návod na použitie. Je to predpoklad pre bezpečnú prácu a bezporuchové zaobchádzanie.</td> </tr> <tr> <td></td> <td>Návod na použitie</td> </tr> <tr> <td></td> <td>Sieťový kábel nepoškodujte alebo neprerežte, aby ste zabránili úrazu elektrickým prúdom!</td> </tr> </tbody> </table>			Symbol	Význam		Je bezpodmienečne potrebné, aby ste si pred uvedením zariadenia do prevádzky starostlivo prečítali tento návod na použitie. Je to predpoklad pre bezpečnú prácu a bezporuchové zaobchádzanie.		Návod na použitie		Sieťový kábel nepoškodujte alebo neprerežte, aby ste zabránili úrazu elektrickým prúdom!
Symbol	Význam												
	Je bezpodmienečne potrebné, aby ste si pred uvedením zariadenia do prevádzky starostlivo prečítali tento návod na použitie. Je to predpoklad pre bezpečnú prácu a bezporuchové zaobchádzanie.												
	Návod na použitie												
	Sieťový kábel nepoškodujte alebo neprerežte, aby ste zabránili úrazu elektrickým prúdom!												
2.5	Bezpečnostné a ochranné zariadenie.....	80	1.2 Vysvetlenie symbolov a signálne slová										
2.6	Tlakový snímač.....	80	⚠ NEBEZPEČENSTVO! Upozornenie na bezprostredne hroziacu nebezpečnú situáciu, ktorá má – v prípade, že sa jej nepredídze – za následok smrť alebo ťažké zranenie.										
2.7	Používanie v súlade s určením.....	80	⚠ VAROVANIE! Upozornenie na potenciálne hroziacu nebezpečnú situáciu, ktorá by mohla mať – v prípade, že sa jej nepredídze – za následok smrť alebo ťažké zranenie.										
2.8	Možné chybné použitie.....	80	⚠ POZOR! Upozornenie na potenciálne hroziacu nebezpečnú situáciu, ktorá by mohla mať – v prípade, že sa jej nepredídze – za následok ľahké alebo stredne ťažké zranenie.										
3	Bezpečnostné pokyny.....	81											
3.1	Všeobecné bezpečnostné pokyny.....	81											
3.2	Bezpečnosť elektrických súčastí.....	81											
4	Montáž.....	81											
4.1	Inštalácia čerpadla.....	81											
4.2	Pripojenie sacieho vedenia.....	81											
4.3	Montáž tlakového vedenia (2).....	82											
5	Uvedenie do prevádzky.....	82											
5.1	Kontrola tlaku vzduchu v zásobníku.....	82											
5.2	Naplnenie čerpadla.....	82											
6	Obsluha.....	82											
6.1	Spustenie čerpadla.....	82											
6.2	Vypnutie čerpadla.....	82											
7	Údržba a starostlivosť.....	83											
7.1	Kontrola tlaku vzduchu v zásobníku.....	83											
7.2	Čistenie čerpadla.....	83											
7.3	Odstraňovanie zanesenia.....	83											
8	Pomoc pri poruchách.....	83											
9	Skladovanie.....	84											
10	Likvidácia.....	84											
11	Zákaznícky servis.....	84											
12	Záruka.....	85											

POZOR! Upozornenie na situáciu, ktorá by mohla mať – v prípade, že sa jej nepredídete – za následok vecnú škodu.

f UPOZORNENIE Špeciálne pokyny pre lepšiu zrozumiteľnosť a zaobchádzanie.

2 POPIS VÝROBKU

V tomto návode na prevádzku sú popisované rôzne modely čerpadiel. Svoj model identifikujte podľa výrobného štítku.

2.1 Rozsah dodávky

Čerpadlo je dodávané spoločne s tlakovým spínačom, manometrom a sieťovým káblom.

2.2 Prehľad výrobku

č.	Konštrukčná časť
1	Vstup do čerpadla/prípojka sacieho vedenia
2	Plniaca skrutka
3	Výstup čerpadla/prípojka tlakového vedenia
4	Puzdro motora
5	Päta čerpadla
6	Zásobník
7	Manometer
8	Vypúšťacia skrutka
9	Sieťový kábel
10	Tlakové vedenie (príslušenstvo)
11	Uhlová vsuvka (príslušenstvo)
12	Tesnenie (príslušenstvo)
13	Spojovacia vsuvka (príslušenstvo)
14	Tesnenie (príslušenstvo)
15	Filter (príslušenstvo)
16	Sacie vedenie (príslušenstvo)

2.3 Funkcia

Prístroj sa používa na zásobovanie vodou v dome a pri ňom. Po uvedení do prevádzky sa prístroj zapína a vypína v závislosti od tlaku čerpadla. Čerpadlo nasáva vodu sacím vedením a čerpá ju k zásobnej nádrži. Akonáhle sa zásobná nádrž naplní, čerpadlo sa opäť vypne. Pri odbere vody sa čerpadlo automaticky zapne a ťahá vodu k miestu odberu. Zásobník sa následne opäť doplní.

2.4 INOX

Čerpadlá s označením „INOX“ sú dodávané v prevedení nekorodujúcej ušľachtilej ocele. Spôsob montáže a funkcia sa týmto nemení.

2.5 Bezpečnostné a ochranné zariadenie

Spínač tepelnej ochrany

Čerpadlo je vybavené spínačom pre tepelnú ochranu, ktorý pri prehriatí vypne motor. Po vychladnutí sa v priebehu cca 15 - 20 minút čerpadlo opäť automaticky zapne.

2.6 Tlakový snímač

Čerpadlo je vybavené tlakovým snímačom. Pri dosiahnutí nastaveného tlaku sa týmto snímačom čerpadlo vypína a zapína.

- Nastavený tlak: pozri Technické údaje

2.7 Používanie v súlade s určením

Čerpadlo je určené pre súkromné používanie doma a na záhrade. Smie byť prevádzkované len v rámci obmedzení použitia podľa technických údajov.

Čerpadlo sa hodí na:

- zavlažovanie záhrad a pozemkov,
- zásobovanie domu vodou,
- zvyšovanie tlaku prívodu zásobovania vodou.

f UPOZORNENIE Pri zvyšovaní tlaku prívodu zásobovania vodou je nutné rešpektovať miestne predpisy. Informácie získate od svojho odborného inštalátora.

Čerpadlo je vhodné výhradne na čerpanie nasledujúcich kvapalín:

- čistá voda, dažďová voda,
- Iné alebo rozsiahlejšie používanie platí za v rozpore s určeným účelom.

2.8 Možné chybné použitie

Čerpadlo nesmie byť používané v trvalej prevádzke. Nie je vhodné na čerpanie:

- pitnej vody,
- slanej vody,
- potravín,
- znečistenej vody s podielom papiera a textilu,
- agresívnych médií, chemikálií,
- leptavých, horľavých, výbušných alebo plyných kvapalín,
- kvapalín s teplotou vyššou ako 35 °C,
- piesčitej vody a brúsnych kvapalín.

3 BEZPEČNOSTNÉ POKYNY

⚠ NEBEZPEČENSTVO! Nebezpečenstvo pri dotyku dielov vedúcich napätie! Chyba na čerpadle alebo predlžovacom kábli môže viesť k vážnym zraneniam!

- Zástrčku okamžite vytiahnite zo zásuvky elektrickej siete.
- Prístroj pripojte cez ochranný spínač FI s menovitým chybovým prúdom < 30 mA.

⚠ VAROVANIE! Nebezpečenstvo zranenia.

Chybné a mimo prevádzku uvedené bezpečnostné a ochranné zariadenia môžu viesť k vážnym zraneniam.

- Nechajte chybné bezpečnostné a ochranné zariadenia opraviť.
- Tieto bezpečnostné a ochranné zariadenia nikdy neodstavujte mimo prevádzku.

⚠ POZOR! Nebezpečenstvo zranenia horúcou vodou. Pri dlhšej prevádzke proti uzatvorenej tlakovej časti (> 10 min) sa voda môže v čerpadle silno zahriať a nekontrolovateľne uniknúť!

- Čerpadlo odpojte od siete a čerpadlo s vodou nechajte vychladnúť.
- Skontrolujte stav vodnej hladiny na strane nasávania.
- Skontrolujte tesnosť vedení.
- Skontrolujte osadenie sacieho a tlakového vedenia.
- Čerpadlo uveďte do prevádzky opäť až po odstránení všetkých nedostatkov!

3.1 Všeobecné bezpečnostné pokyny

- Toto zariadenie môžu používať deti od 8 rokov a okrem nich aj osoby so zníženými fyzickými, zmyslovými alebo rozumovými schopnosťami alebo nedostatkom skúseností a vedomostí, ak sú pod dozorom alebo boli poučení o bezpečnom používaní zariadenia a rozumejú z toho vyplývajúcemu nebezpečenstvu. Deti sa s prístrojom nesmú hrať. Čistenie a údržbu nesmú vykonávať deti bez dozoru.
- Osoby s veľmi silnými a komplexnými obmedzeniami môžu mať požiadavky, ktoré prekračujú tu popísané pokyny.
- Sieťový kábel nikdy nepoužívajte na dvíhanie, prenášanie alebo upevnenie čerpadla. Sieťový kábel nepoužívajte na vytiahnutie sieťovej zástrčky zo zásuvky.

- Zmeny vykonávané svojpomocne alebo prestavby sú na čerpadle zakázané. Opravy smie vykonávať len náš zákaznický servis.
- Pred začatím prác na zariadení vytiahnite zástrčku. Chráňte zástrčku pred vlhkosťou.
- Čerpadlo a predlžovací kábel používajte len v technicky bezchybnom stave. Poškodené prístroje nesmú byť prevádzkované.
- Zachovávajte bezpečnú vzdialenosť od zvierat, resp. čerpadlo vypnite, ak sú v blízkosti zvieratá.

3.2 Bezpečnosť elektrických súčastí

- Keď sa v bazéne alebo záhradnom jazierku nachádzajú osoby, čerpadlo sa nesmie prevádzkovať.
- Domáce sieťové napätie musí súhlasiť s údajmi o sieťovom napätí v technických údajoch, nepoužívajte iné napájacie napätie.
- Prístroj smie byť prevádzkovaný len s elektrickým zariadením podľa normy DIN/VDE 0100, oddiel 737, 738 a 702. Na zabezpečenie je potrebné nainštalovať výkonový vypínač 10 A.
- Používajte len také predlžovacie káble, ktoré sú určené na vonkajšie použitie – minimálny prierez 3 x 1,5 mm², kvalita H07RN-F podľa normy DIN 57282/57245 so zásuvkou chránenou proti striekajúcej vode. Káblový bubon vždy úplne odvinúť.
- Pred každým uvedením do prevádzky skontrolujte stav vášho predlžovacieho kábla.

4 MONTÁŽ

4.1 Inštalácia čerpadla

1. Pripravte rovné a pevné miesto.
 2. Čerpadlo postavte vodorovne a bezpečne proti zaplaveniu.
- Čerpadlo musí byť chránené pred dažďom a priamym postrekom vodou.

ⓘ UPOZORNENIE Pri každodennej prevádzke (automaticky režim) musíte vhodnými opatreniami vylúčiť možnosť následných škôd z dôvodu zaplavenia miestností v prípade poruchy čerpadla.

4.2 Pripojenie sacieho vedenia

ⓘ UPOZORNENIE Na vstup čerpadla odporúčame montáž flexibilných vedení. Tým sa možno vyhnúť namáhaniu čerpadla mechanickým tlakom alebo ťahom.

1. Dĺžku sacieho vedenia zvolte tak, aby čerpadlo nemohlo bežať nasucho. Sacie vedenie sa musí vždy nachádzať aspoň 30 cm pod hladinou vody.
2. Pripojte sacie vedenie. Dbajte na tesné pripojenie bez poškodenia závitů.
3. Položenie sacieho vedenia s trvalým stúpaním (spádom).

F UPOZORNENIE Ak sacia výška robí viac ako 4 m, je nutné namontovať saciu hadicu s priemerom väčším ako 1". Odporúčame použitie sacej sady so sacou hadicou, sacím košom a spätnou klapkou spoločnosti AL-KO. Opýtajte sa svojho odborného predajcu.

4.3 Montáž tlakového vedenia (2)

1. Spojovaci vsuvku (13) s tesnením (14) naskrutkujte na výstup čerpadla (3).
2. Uholvú vsuvku (11) s tesnením (12) naskrutkujte na spojovaci vsuvku (13) a uholvú vsuvku otočte do požadovaného smeru.
3. Tlakové vedenie (10) upevnite na uholvú vsuvku (11).
4. Otvorte uzávery, ktoré sú k dispozícii v tlakovom vedení (ventily, striekacie dýzy, vodovodný kohútik).

5 UVEDENIE DO PREVÁDZKY

5.1 Kontrola tlaku vzduchu v zásobníku

POZOR! Nebezpečenstvo poškodenia prístroja! Čerpadlo smie byť uvedené do prevádzky len so zásobným tlakom membrány vo výške 1,5 – 1,7 baru v zásobnej nádrži. Iný tlak membránového zásobníka môže viesť k poškodeniu prístroja.

- Pred uvedením do prevádzky skontrolujte tlak vzduchu u ventilu na zadnej strane zásobníka.
1. Otvorte kryt na zadnej strane zásobníkovej nádrže.
 2. Skontrolujte tlak vzduchu na ventile pomocou vzduchového kompresora alebo hustilkou pneumatík s ukazovateľom tlaku.
 3. Tlak vzduchu prípadne upravte na 1,5 - 1,7 baru.
 4. Opäť uzavrite kryt na zadnej strane zásobníkovej nádrže.
 5. Čerpadlo uveďte do prevádzky.

5.2 Naplnenie čerpadla

POZOR! Nebezpečenstvo poškodenia prístroja! Chod na sucho čerpadlo nič!

- Čerpadlo je nutné pred uvedením do prevádzky naplniť až po úroveň pretečenia, čím môže dochádzať k nasávaniu.

1. Plniacu skrutku (2) otvorte kľúčom filtra (19/A). (Neplatí pre prevedenie INOX)
2. Plniacou skrutkou naplňte vodu, kým nie je skriňa čerpadla plná.
3. Naskrutkujte plniacu skrutku. (Neplatí pre prevedenie INOX)

6 OBSLUHA

6.1 Spustenie čerpadla

1. Otvorte uzávery, ktoré sú k dispozícii v tlakovom vedení (10) (ventil, striekacia dýza, vodovodný kohútik).
2. Do zásuvky zasunúť sieťovú zástrčku pripojovacieho kábla. Čerpadlo začne čerpať.
3. Uzavrite uzáver v tlakovom vedení, ak sa vo vystupujúcej vode už nenachádza žiadny vzduch.
 - Čerpadlo sa po natlakovaní a dosiahnutí tlaku pre vypnutie automaticky vypne.
 - Čerpadlo je pripravené na prevádzku.

6.2 Vypnutie čerpadla

1. Sieťovú zástrčku vyťahnite zo zásuvky.
2. Všetky uzávery v tlakovom vedení zatvorte.

⚠ POZOR! Nebezpečenstvo zranenia horúcou vodou. Pri dlhšej prevádzke proti uzatvorenej tlakovej časti (> 10 min) sa voda môže v čerpadle silno zahriať a nekontrolovateľne uniknúť!

- Čerpadlo odpojte od siete a čerpadlo s vodou nechajte vychladnúť.
- Čerpadlo uveďte do prevádzky opäť až po odstránení všetkých nedostatkov!

Nebezpečenstvo zranenia horúcou vodou môže vzniknúť pri:

- neodbornej inštalácii,
- uzatvorenej tlakovej strane,
- nedostatku vody v sacom vedení alebo
- chybnom tlakovom spínači.

Prevencia

1. Čerpadlo odpojte od siete a čerpadlo s vodou nechajte ochladiť.

2. Skontrolujte čerpadlo, inštaláciu a hladinu vody.
3. Čerpadlo uveďte do prevádzky opäť až po odstránení všetkých nedostatkov!

7 ÚDRŽBA A STAROSTLIVOSŤ

7.1 Kontrola tlaku vzduchu v zásobníku

UPOZORNENIE Pravidelne kontrolujte tlak vzduchu v zásobníkovej nádrži. Nesmie dosiahnuť nižšej hodnoty ako 1,5 bar (pozri odsek „Uvedenie do prevádzky: Kontrola tlaku vzduchu v zásobníku“).

1. Čerpadlo odpojte od siete a zaist'ite proti opätovnému zapnutiu. Čerpadlo sa vypne automaticky.
2. Otvorte uzáver, ktorý je k dispozícii v tlakovom vedení (10) (ventil, striekacia dýza, vodovodný kohútik).
3. Vodu nechajte vytekať, kým sa čerpadlo úplne nevyprázdni.
4. Otvorte kryt na zadnej strane zásobníkovej nádrže.
5. Skontrolujte tlak vzduchu na ventile pomocou vzduchového kompresora alebo hustilkou pneumatík s ukazovateľom tlaku. Poprípade upravte tlak vzduchu.
6. Opäť uzavrite kryt na zadnej strane zásobníkovej nádrže.
7. Čerpadlo opäť uveďte do prevádzky.

7.2 Čistenie čerpadla

UPOZORNENIE Po čerpaní chlóranej bazejovej vody alebo kvapalín, ktoré zanechávajú zvyšky, je nutné čerpadlo vypláchnuť čistou vodou.

1. Čerpadlo odpojte od siete a zaist'ite proti opätovnému zapnutiu. Čerpadlo sa vypne automaticky.
2. Čerpadlo vypláchnite čistou vodou.
3. Do zásuvky elektrickej siete zasuňte zástrčku pripojovacieho kábla.
4. Vypínačom zapnite čerpadlo. Čerpadlo sa zapne automaticky.

7.3 Odstraňovanie zanesenia

1. Čerpadlo odpojte od siete a zaist'ite proti opätovnému zapnutiu.
2. Odstráňte sacie vedenie zo vstupu k čerpadlu.
3. K vedeniu vody pripojte tlakové vedenie.
4. Skriňou čerpadla nechajte pretekať vodu, kým sa zanesenie neuvolní.
5. Krátkym zapnutím skontrolujte, či sa čerpadlo voľne otáča.
6. Čerpadlo uveďte do prevádzky tak, ako je popísané.

8 POMOC PRI PORUCHÁCH

NEBEZPEČENSTVO! Nebezpečenstvo zásahu elektrickým prúdom! Pri práci na čerpadle vzniká nebezpečenstvo zasiahnutia elektrickým prúdom.

- Pred odstraňovaním poruchy vyťahnite sieťovú zástrčku.
- Chyby v elektrickom zariadení nechajte odstrániť odborným elektrikárom.

UPOZORNENIE U neopraviteľných porúch sa prosím obráťte na našu príslušnú zákaznicku službu.

Porucha	Možná príčina	Náprava
Motor nebeží.	Je zablokované obežné koleso.	Vyčistite čerpadlo. Hriadeľ motora obežného kolesa otáčajte skrutkovačom.
	Tepelný spínač sa vypol.	Skontrolujte stav vody v sacej časti. Nechajte vychladnúť čerpanú kvapalinu. Čerpadlo opravte alebo vymeňte.
	Nie je k dispozícii sieťové napätie.	Skontrolujte poistky a nechajte skontrolovať napájanie prúdom odborným elektrikárom.



Porucha	Možná príčina	Náprava
Čerpadlo beží, ale nečerpá.	Stav vody je príliš nízky.	Sacie vedenie ponorte hlbšie.
	Čerpadlo v sacom vedení nasáva vzduch.	Skontrolujte tesnosť všetkých spojení sacieho vedenia. Vymeňte tesniaci krúžok.
	Čerpadlo nasáva vzduch.	Skontrolujte tesnosť všetkých pripojovacích spojení a kryt filtra.
	Zanesenie v sacej časti.	Odstráňte nečistoty v sacej časti.
	Zatvorené tlakové vedenie.	Otvorte tlakové vedenie.
Čerpadlo bežalo na sucho.	Čerpadlo bežalo na sucho.	Naplňte puzdro čerpadla vodou.
	Čerpadlo sa zapína a vypína príliš často.	Je poškodená membrána. Malý tlak vzduchu v zásobníkovej nádrži.
Čerpadlo sa pri zatvorenom tlakovom vedení nevypína.	Čerpadlo nasáva vzduch, nedostatok vody v sacej časti.	Čerpadlo vypnite a nechajte vychladnúť.
Čerpané množstvo je príliš nízke.	V sacej časti je príliš malé množstvo vody.	Čerpadlo priškrťte a upravte čerpané množstvo.
	Priemer hadice je príliš malý.	Použite väčšie tlakové vedenie.
	Zanesenie v sacej časti.	Odstráňte nečistoty v sacej časti. Vymeňte filter.
	Sacia výška je príliš veľká.	Skontrolujte saciu výšku, rešpektujte max. saciu výšku - pozri technické údaje.

9 SKLADOVANIE

1. Vyprázdňte sacie (16) a tlakové vedenie (10).
2. Vyskrutkujte vypúšťaciu skrutku (8) a vodu nechajte vytečť z čerpadla. Voda v zásobníkovej nádrži (6) bude zároveň vytlačená vzduchovým vankúšom.
3. Opäť naskrutkujte vypúšťaciu skrutku (8) a čerpadlo s príslušenstvom skladujte na mieste chránenom pred mrazom.

i UPOZORNENIE V prípade nebezpečenstva mrazov sa musí systém úplne vypustiť a čerpadlo uskladniť na bezpečnom mieste chránenom pred mrazom.

10 LIKVIDÁCIA

 Elektrické a elektronické prístroje nepatria do domového odpadu, ale je potrebné ich  likvidovať samostatne!

Obal, prístroj a príslušenstvo sú vyrobené z recyklovateľných materiálov a musia sa vhodne zlikvidovať.

11 ZÁKAZNÍCKY SERVIS

V prípade otázok k záruke, oprave alebo náhradným dielom sa obráťte, prosím, na najbližší servis AL-KO. Tento nájdete na internete na nasledovnej adrese:

www.alko-garden.com/service-contacts

Ďalšie informácie k náhradným dielom nájdete pod:

www.alko-garden.com/spareparts

12 ZÁRUKA

Prípadné chyby materiálu alebo výrobné chyby na zariadení odstránime počas zákonnej premlčacej lehoty pre nárok na náhradu škody podľa nášho výberu opravou alebo výmenou. Premlčacia lehota sa určuje vždy podľa právnych predpisov krajiny, v ktorej bolo zariadenie zakúpené.

Nárok na uplatnenie záruky akceptujeme len pri:

- dodržiavate pokyny tohto návodu na použitie.
- odbornom zaobchádzaní so zariadením
- používaní originálnych náhradných dielov

Nárok na uplatnenie záruky zaniká ak:

- sa svojvoľne pokúšate o opravu
- svojvoľne vykonáte na zariadení technické zmeny
- používate zariadenie v rozpore s určením

Zo záruky sú vylúčené:

- poškodenia laku, ktoré vyplývajú z normálneho opotrebovania
- diely podliehajúce opotrebeniu, ktoré sú na karte náhradných dielov označené rámčekom

xxxxxx (x)

Záručná doba začína plynúť odo dňa zakúpenia zariadenia prvým koncovým odberateľom. Rozhodujúci je dátum na doklade o zakúpení zariadenia. S týmto vyhlásením o záruke a s originálnym dokladom o zakúpení zariadenia sa obráťte na svojho predajcu alebo na najbližší autorizovaný zákaznícky servis. Zákonné nároky kupujúceho voči predávajúcemu vyplývajúce z chýb výrobu zostávajú týmto vyhlásením nedotknuté.

13 PREKLAD ORIGINÁLU EÚ/ES VYHLÁSENIA O ZHODE

Týmto vyhlasujeme, že tento produkt vo forme, v akej sa predáva na trhu, spĺňa podmienky harmonizovaných smerníc EÚ, bezpečnostných štandardov EÚ a štandardov špecifických pre produkt.

Výrobok Domácia vodáreň	Výrobca AL-KO Geräte GmbH Ichenhauser Str. 14 D-89359 Kötz	Dokumentácia - oprávnená osoba Ismail Kabasakal Ichenhauser Str. 14 D-89359 Kötz
Sériové číslo G3043045		
Typ HW 3000 (INOX) HW 3500 (INOX) HW 3300 INOX	Smernice EÚ 2014/35/EU 2014/30/EU 2000/14/ES	Použitie normy EN 60335-1:2012 EN 60335-2-41:2012 EN 62233:2008
Hladina akustického výkonu EN ISO 3744	2011/65/EU 2014/68/EU	EN 55014-1:2012 EN 55014-2:2016
nameraný/garantovaný	Posúdenie zhody 2000/14/ES Príloha V	EN 61000-3-2:2014 EN 61000-3-3:2014
HW 3000 (INOX): 74 / 76 dB(A) HW 3500 (INOX): 76 / 77 dB(A) HW 3300 INOX: 76 / 77 dB(A)	 2015	
	Notifikovaná osoba Intertek Testing & Certification Ltd Milton Keynes 4 Davy Ave, Knowlhill, MK5 8NL Milton Keynes United Kingdom	Kötz, 2018-03-12  Daniel Trumpp Chief Technology Officer

AZ EREDETI KEZELÉSI ÚTMUTATÓ FORDÍTÁSA



Tartalomjegyzék

1	Ehhez a kezelési útmutatóhoz	86	12	Garancia	92
1.1	A címlapon található szimbólumok	86	13	Az eredeti EU/EK megfelelőségi nyilatko-	92
1.2	Jelmagyarázatok és jelzőszavak	86		zat fordítása	
2	Termékleírás	87	1	EHHEZ A KEZELÉSI ÚTMUTATÓHOZ	
2.1	Szállítmány tartalma	87	■	A német változat esetében az eredeti üze-	
2.2	Termékáttekintés	87		melletési útmutatóról van szó. Minden más	
2.3	Működés	87	■	nyelvi változat az eredeti üzemeltetési útmu-	
2.4	INOX.....	87		tató fordítása.	
2.5	Biztonsági és védőberendezés.....	87	■	Tárolja mindig úgy ezt a kezelési útmutatót,	
2.6	Nyomásérzékelő.....	87		hogy bármikor beleolvashasson, ha a beren-	
2.7	Rendeltetésszerű használat	87	■	dezéssel kapcsolatos információra van szük-	
2.8	Lehetséges hibás használat	87		sége.	
3	Biztonsági utasítások	88	■	Másik személynek csak ezzel a kezelési út-	
3.1	Általános biztonsági utasítások	88		mutatóval együtt adja tovább a készüléket.	
3.2	Elektromos biztonság	88	■	Olvassa el és tartsa be a jelen kezelési útmu-	
4	Összeszerelés.....	89		tató biztonsági tudnivalóit és figyelmeztetése-	
4.1	Szivattyú felállítása	89		it.	
4.2	A szívócső csatlakoztatása.....	89	1.1	A címlapon található szimbólumok	
4.3	Nyomócső beszerelése (2).....	89			
5	Üzembe helyezés.....	89			
5.1	Légnyomás ellenőrzése a nyomás-	89			
5.2	szivattyú feltöltése.....	89			
6	Kezelés	89			
6.1	A szivattyú bekapcsolása	89			
6.2	A szivattyú kikapcsolása.....	90			
7	Karbantartás és ápolás	90			
7.1	Légnyomás ellenőrzése a nyomás-	90			
7.2	tartályban	90			
7.3	A szivattyú tisztítása	90			
7.3	Eltömődés megszüntetése	90			
8	Hibaelhárítás	90			
9	Tárolás	91			
10	Ártalmatlanítás	91			
11	Ügyfélszolgálat/Szerviz.....	92			

1 EHHEZ A KEZELÉSI ÚTMUTATÓHOZ

- A német változat esetében az eredeti üzemeltetési útmutatóról van szó. Minden más nyelvi változat az eredeti üzemeltetési útmutató fordítása.
- Tárolja mindig úgy ezt a kezelési útmutatót, hogy bármikor beleolvashasson, ha a berendezéssel kapcsolatos információra van szüksége.
- Másik személynek csak ezzel a kezelési útmutatóval együtt adja tovább a készüléket.
- Olvassa el és tartsa be a jelen kezelési útmutató biztonsági tudnivalóit és figyelmeztetéseit.

1.1 A címlapon található szimbólumok

Szimbólum	Jelentés
	Üzembe helyezés előtt feltétlenül olvassa el gondosan ezt a kezelési útmutatót. Ez a zavarmentes munkavégzés és a hibamentes kezelés feltétele.
	Üzemeltetési útmutató
	Az áramütések elkerülése érdekében ügyeljen, hogy a hálózati kábel ne sérüljön meg vagy ne vágja át azt!

1.2 Jelmagyarázatok és jelzőszavak

⚠ VESZÉLY! Olyan veszélyes helyzetet jelez, amely – ha nem kerülik el – halálos vagy súlyos sérüléseket eredményez.

⚠ FIGYELMEZTETÉS! Olyan potenciálisan veszélyes helyzetet jelez, amely – ha nem kerülik el – halálos vagy súlyos sérüléseket eredményezhet.

⚠ VIGYÁZAT! Olyan potenciálisan veszélyes helyzetet jelez, amely – ha nem kerülik el – kisebb vagy közepesen súlyos sérüléseket eredményezhet.

FIGYELEM! Olyan helyzetet jelez, amely – ha nem kerülik el – anyagi károkat eredményezhet.

ℹ TUDNIVALÓ Az érthetőséget és a használatot segítő, különleges tudnivalók.

2 TERMÉKLEÍRÁS

Ez a Használati útmutató különböző szivattyúmodellek leírását tartalmazza. A modellt a típustábla alapján tudja beazonosítani.

2.1 Szállítmány tartalma

A szivattyú tartozéka a nyomáskapcsoló, a nyomásmérő és a csatlakozókábel.

2.2 Termékáttekintés

Sz.	Alkatrész
1	Szivócsonk/szivótömlő csatlakozója
2	Feltöltő szelep
3	Nyomócsonk/nyomócső csatlakozója
4	Motorház
5	Szivattyútartó bak
6	Nyomástartály
7	Nyomásmérő
8	Leeresztő szelep
9	Csatlakozókábel
10	Nyomóvezeték (tartozék)
11	Könyökidom (tartozék)
12	Tömítés (tartozék)
13	Csatlakozóidom (tartozék)
14	Tömítés (tartozék)
15	Szűrő (tartozék)
16	Szivóvezeték (tartozék)

2.3 Működés

A készülék a ház és a ház körüli vízellátás biztosítását segíti. A beüzemelés után a készülék a víznyomástól függően ki-, bekapcsolja a szivattyút. A szivattyú a szivócsövön keresztül felszívja a vizet, majd továbbítja a nyomástartályba. Ha

megtelt a nyomástartály, a szivattyú ismét kikapcsol. Vízhasználat esetén a szivattyú ismét automatikusan bekapcsol és továbbítja a vizet a vízvétel helyére. Ezután ismét feltöltődik a nyomástartály.

2.4 INOX

Az „INOX” megnevezésű szivattyúk rozsdamentes acélból készülnek. A felépítést és a működést ez nem befolyásolja.

2.5 Biztonsági és védőberendezés

Hővédő kapcsoló

A szivattyút hővédelmi szabályozó kapcsolóval szerelték fel, amely túlhevülés esetén lekapcsolja a motort. 15-20 perc hűtési fázis után a szivattyú automatikusan ismét bekapcsol.

2.6 Nyomásérzékelő

A szivattyú nyomásérzékelővel rendelkezik. Az érzékelő segítségével a szivattyú a beállított nyomásérték elérésekor automatikusan ki- és bekapcsol.

- Beállított nyomás: lásd a műszaki adatok között.

2.7 Rendeltetészerű használat

A szivattyú kizárólag magánháztartásokban és kertekben történő használatra készült. Üzemeltetése csak a műszaki adatok között megadott tartományokban engedélyezett.

A szivattyú a következőkre alkalmas:

- kert- és teleköntözésre,
- a ház vízellátásánál,
- nyomásnövelés céljából a vízellátásnál.

ℹ TUDNIVALÓ Ha a víznyomás megnövelésére használja a berendezést, be kell tartani a helyi előírásokat. Erre vonatkozó információt a vízvezeték-szerelő szakembertől kaphat.

A szivattyú kizárólag az alábbi folyadékok szállítására használható:

- tiszta víz, esővíz

Amennyiben egyéb, vagy a megadott előírásoknak nem megfelelő folyadékokhoz használja a berendezést, az nem rendeltetészerű használatnak számít.

2.8 Lehetséges hibás használat

A szivattyút tilos tartósan üzemeltetni. Nem alkalmas az alábbiak szállítására:

- ivóvíz,
- sós víz,

- élelmiszerek,
- szennyvíz papír- és textildarabokkal,
- agresszív anyagok, vegyi anyagok,
- maró, éghető, robbanásveszélyes és gázképző folyadékok,
- 35 °C-nál magasabb hőmérsékletű folyadékok,
- homoktartalmú, illetve súroló hatású folyadékok.

3 BIZTONSÁGI UTASÍTÁSOK

⚠ VESZÉLY! Az elektromos vezető anyagból készült alkatrészek megérintése veszélyt jelenthet. A szivattyú vagy a hosszabbítókábel meghibásodása súlyos sérülésekhez vezethet!

- Azonnal válassza le a dugaszt a hálózatról.
- A készüléket egy FI-védőkapcsolón keresztül csatlakoztassa, amelynek névleges hibááramerőssége < 30 mA.

⚠ FIGYELMEZTETÉS! Sérülésveszély. A sérült és kiiktatott biztonsági és védőberendezések súlyos sérüléseket okozhatnak.

- A sérült biztonsági és védőberendezéseket javíttassa meg.
- A biztonsági és védőberendezéseket soha ne iktassa ki.

⚠ VIGYÁZAT! A forró víz sérülést okozhat a következő okokból: Ha a nyomóoldal zárva van, hosszabb működtetés esetén (> 10 perc) a szivattyúban lévő víz erősen felmelegedhet és bárhol kifolyhat.

- Válassza le a szivattyút a hálózatról és hagyja, hogy a szivattyú és a víz is lehűljön.
- Ellenőrizze a szívó oldali vízszintet.
- Ellenőrizze a vezetékek tömítettségét.
- Ellenőrizze le a szívó- és nyomóvezeték telepítését.
- Csak azután kapcsolja be ismét a szivattyút, ha minden hibát elhárítottak!

3.1 Általános biztonsági utasítások

- Ezt a készüléket 8 évnél idősebb gyermekek, valamint korlátozott testi-, szellemi- illetve érzékelési képességgel rendelkező vagy az ilyen készülék használatához szükséges gyakorlatnak vagy tudásnak híján lévő személyek csak felügyelet mellett használhatják, illetve ha megtanították nekik a készülék biztonságos használatának módját, és tudják,

hogy használat közben milyen veszélyek fenyegetik őket. Gyermekek ne játszanak a készülékkel. Tisztítást és felhasználói karbantartást gyerekek felügyelet nélkül nem végezhetnek.

- Súlyosan és összetetten korlátozott képességű személyek az itt ismertetett utasításokból adódóan bizonyos igényekkel rendelkezhetnek.
- Tilos a szivattyút a csatlakozókábelnél fogva felemelni, szállítani vagy rögzíteni. Ne használja a hálózati kábelt a hálózati dugó csatlakozóaljzatból történő kihúzásához.
- Tilos a szivattyún bármit önkényesen megváltoztatni vagy átépíteni. A javításokat csak ügyfélszolgálatunkkal szabad végeztetni.
- A készüléken végzendő munkák előtt húzza ki a hálózati dugaszt. A hálózati dugaszt nedvességtől óvni kell.
- A szivattyút és hosszabbítókábelt csak műszakilag kifogástalan állapotban szabad használni. A meghibásodott berendezéseket tilos üzemeltetni.
- Az állatokat tartsa biztonságos távolságban, illetve kapcsolja ki szivattyút, ha állatok közelnek.

3.2 Elektromos biztonság

- Tilos a pumpát üzemeltetni, ha az úszómedencében vagy a kerti tóban személyek tartózkodnak.
- A házi hálózati feszültségnek meg kell egyeznie a műszaki adatokban leírt hálózati feszültséggel, nem szabad egyéb más tápfeszültséget használni.
- A gép kizárólag a DIN/VDE 0100 szabvány 737-es, 738-as és 702-es részeinek megfelelő elektromos berendezésre köthető rá. A biztonság érdekében egy 10 A-es kismegszakítót kell beszerelni.
- Csak olyan hosszabbítókábelt használjon, amely szabadban is alkalmazható – a minimális keresztmetszete 3 x 1,5 mm², H07RN-F minőségű a DIN 57282/57245 szabvány szerint, fröccsenő víz ellen védett dugaszoló berendezéssel. A kábeltekereszt mindig teljesen tekerje le.
- Minden üzembe helyezés előtt ellenőrizze a hosszabbítókábel állapotát.

4 ÖSSZESZERELÉS

4.1 Szivattyú felállítása

1. Készítsen elő sima és szilárd területet.
2. A szivattyút függőlegesen és száraz helyen állítsa fel.
 - A szivattyút esőtől és közvetlen vízszugártól óvni kell.

I TUDNIVALÓ A mindennapi használat (automata üzem) során megfelelő intézkedésekkel ki kell zárni, hogy a szivattyú esetleges meghibásodása esetén helyiségek elárasztásából adódó károk keletkezzenek.

4.2 A szívócső csatlakoztatása

I TUDNIVALÓ Rugalmas vezetékek beszerelését ajánljuk a szívócsonknál. Így elkerülhető, hogy a szívócsövek húzó- vagy nyomóerőt fejtsenek ki a szivattyúra.

1. A szívócső hosszát úgy válassza meg, hogy a szivattyú ne üzemelhessen szárazon. A szívócső mindig legalább 30 cm-rel a vízfelszín alatt helyezkedjen el.
2. Csukja be a szívóvezetékét. Ügyeljen a csatlakozás tömítésére, a menetek ne sérüljenek meg.
3. A szívócsövet mindig döntött helyzetben helyezze el.

I TUDNIVALÓ Ha az emelőmagasság értéke nagyobb mint 4 m, egy 1"-osnál nagyobb átmérőjű szívótömlőt kell beszerezni. Ehhez az AL-KO szívótömlő-garnitúrák egyikét ajánljuk, amely szívócsővel, előszűrővel és visszacsapószeleppel van ellátva. Érdeklődjön a szakkereskedésben.

4.3 Nyomócső beszerelése (2)

1. A csatlakozóidomot (13) a tömítéssel (14) csavarja be a szivattyúkimenetbe (3).
2. A könyökidomot (11) a tömítéssel (12) csavarja fel a csatlakozóidomra (13) majd a könyökidomot forgassa a kívánt irányba.
3. Rögzítse a nyomóvezetékét (10) a csatlakozóidomnál (11).
4. Nyissa ki a nyomóvezetékben lévő összes elzárószervezetet (szelepet, szórófűvőkát, csaptelepet).

5 ÜZEMBE HELYEZÉS

5.1 Légnyomás ellenőrzése a nyomástartályban

FIGYELEM! Készülékkárok veszélye! A szivattyút kizárólag akkor szabad üzembe helyezni, ha a nyomástartályban 1,5–1,7 bar membránnymomás uralkodik. Más membránnymomás a készülék sérülését okozhatja.

- Az üzembe helyezés előtt ellenőrizze a nyomástartály hátoldalán található szelepből a légnyomást.

1. Nyissa ki a nyomástartály hátoldalán a burkolatot.
2. Ellenőrizze a szelepből a légnyomást egy nyomáskijelzővel ellátott szivattyú vagy kérekpumpa segítségével.
3. Szükség esetén állítsa be a levegő nyomását 1,5–1,7 bar értékre.
4. Zárja be újra a nyomástartály hátoldalán a burkolatot.
5. A szivattyú üzembe helyezése.

5.2 Szivattyú feltöltése

FIGYELEM! Készülékkárok veszélye! Ha szárazon működteti, a szivattyú tönkremegy.

- A szivattyút minden üzembe helyezés előtt csordultig fel kell tölteni vízzel, hogy azonnal tudjon szívni.

1. Nyissa ki a betöltőcsavart (2) szűrőkulccsal (19/A). (Az INOX esetében nem)
2. A betöltőcsavaron keresztül töltsön be vizet addig, amíg a szivattyúház meg nem telik.
3. Csavarja be a betöltőcsavart. (Az INOX esetében nem)

6 KEZELÉS

6.1 A szivattyú bekapcsolása

1. Nyissa ki a nyomóvezetékben (10) lévő összes elzárószervezetet (szelepet, szórófűvőkát, csaptelepet).
2. Csatlakoztassa a csatlakozókábel hálózati dugaszát a dugaszoló aljzatba. A szivattyú megkezdí a szívást.
3. Zárja be az elzárószervezetet a nyomóvezetékben, ha a kifolyó vízben már nincs levegő.
 - A szivattyú automatikusan kikapcsol, ha eléri a megfelelő nyomást.
 - A szivattyú üzemkész.

6.2 A szivattyú kikapcsolása

1. Húzza ki a csatlakozót a dugaljából.
2. Zárja el a nyomócsövön található összes záróelemet.

⚠ VIGYÁZAT! A forró víz sérülést okozhat a következő okokból: Ha a nyomóoldal zárva van, hosszabb működtetés esetén (> 10 perc) a szivattyúban lévő víz erősen felmelegedhet és bárhol kifolyhat.

- Válassza le a szivattyút a hálózatról és hagyja, hogy a szivattyú és a víz is lehűljön.
- Csak azután kapcsolja be ismét a szivattyút, ha minden hibát elhárítottak!

A forró víz sérülést okozhat a következő okokból:

- nem szakszerű beszerelés,
- elzárt nyomóoldal,
- a szívócsőben fellépő vízhiány vagy
- hibás nyomáskapcsoló esetén.

Teendők

1. Válassza le a szivattyút a hálózatról, majd hagyja lehűlni a szivattyút és a vizet is.
2. Ellenőrizze a szivattyút, a telepítést és a vízszintet.
3. Csak az összes hiányosság megszüntetése után helyezze ismét üzembe a szivattyút!

7 KARBANTARTÁS ÉS ÁPOLÁS

7.1 Légnyomás ellenőrzése a nyomástartályban

ℹ TUDNIVALÓ Rendszeresen ellenőrizze a nyomástartályban lévő légnyomást. A nyomás nem süllyedhet 1,5 bar alá (lásd: „Üzembe helyezés: Légnyomás ellenőrzése a nyomástartályban”).

1. A szivattyút válassza le a hálózatról és biztonsá visszakapcsolás ellen. A szivattyú automatikusan leáll.
2. Nyissa ki a nyomóvezetékben (10) lévő elzárószerkezetet (szelepet, szórófűvókát, csaptelepet).
3. Engedje le a vizet, míg a szivattyú teljesen kiürül.
4. Nyissa ki a nyomástartály hátoldalán a burkolatot.
5. Ellenőrizze a szelepban a légnyomást egy nyomáskijelzővel ellátott szivattyú vagy kerék-

pumpa segítségével. Szükség esetén állítsa be a légnyomást.

6. Zárja be újra a nyomástartály hátoldalán a burkolatot.

7. A szivattyút helyezze ismét üzembe.

7.2 A szivattyú tisztítása

ℹ TUDNIVALÓ Klórtartalmú uszodavíz vagy üledéket hagyó folyadékok szállítása után a szivattyút tiszta vízzel át kell mosni.

1. A szivattyút válassza le a hálózatról, és biztonsá visszakapcsolás ellen. A szivattyú automatikusan leáll.
2. Tiszta vízzel öblítse át a szivattyút.
3. Dugja be a csatlakozódugót a dugaszolóaljzatba.
4. Kapcsolja be a szivattyút a be-/kikapcsoló gombbal. A szivattyú automatikusan bekapcsol.

7.3 Eltömődés megszüntetése

1. A szivattyút válassza le a hálózatról és biztonsá visszakapcsolás ellen.
2. A szivattyúbemenetnél a szívóvezetékét távolítsa el.
3. Csatlakoztassa a nyomóvezetékét a vízvezetékhez.
4. Engedje átfolyni a vizet a szivattyúházon addig, amíg meg nem szűnik az eltömődés.
5. Rövid bekapcsolással ellenőrizze a szivattyú szabad forgását.
6. A szivattyút helyezze üzembe a leírtak szerint.

8 HIBAEHÁRÍTÁS

⚠ VESZÉLY! Áramütés veszélye! A szivattyún végzett munka közben fennáll az áramütés veszélye.

- Minden hibaelhárítási tevékenység előtt távolítsa el az elektromos csatlakozót.
- A berendezés esetleges elektromos hibáit vilámsági szakemberrel javíttassa ki.

ℹ TUDNIVALÓ Amennyiben nem tudja kiküszöbölni az üzemzavart, forduljon illetékes ügyfélszolgálatunkhoz.

Zavar	Lehetséges ok	Teendő
A motor nem jár.	Megszorult a járókerék.	Tisztítsa ki a szivattyút. Lazítsa meg egy csavarhúzóval a járókerék motortengelyét.
	Lekapcsolt a hőkapcsoló.	Ellenőrizze a szívóoldalon a víz magasságát. Hagyja lehűlni a továbbítandó folyadékot. Javítsa meg vagy cserélje ki a szivattyút.
	Nincs hálózati feszültség.	Ellenőrizze a biztosítékokat, az áramellátást pedig ellenőriztesse villamossági szakemberrel.
A szivattyú jár, de nem szállít.	Túl alacsony a vízszint.	Tolja mélyebbre a szívócsövet.
	A szivattyú szívócsöve levegőt szív.	Ellenőrizze az összes szívócső-csatlakozás tömítettségét. Cserélje ki a tömítőgyűrűt.
	Levegőt szív a szivattyú.	Ellenőrizze mindegyik csatlakozás, valamint a szűrőfedél tömítettségét.
	Szívóoldali eltömődés.	Távolítsa el a szívási területről a szennyeződést.
	Elzáródott a nyomócső.	Nyissa ki a nyomócsövet.
	A szivattyú szárazon működik.	Töltse fel vízzel a szivattyúházat.
A szivattyú túl gyakran kapcsol ki-be.	Sérült a membrán.	Cseréltesse ki az AL-KO szervizzel a membránt.
	Alacsony a légnyomás a nyomástartályban.	Töltse fel levegővel a nyomástartályt. (Állítsa be a membrán előnyomását 1,5 bar értékre.)
A szivattyú elzárt nyomócsőnél nem kapcsol be.	A szivattyú levegőt szív, a szívóoldalon vízhiány van.	Kapcsolja ki a szivattyút, és hagyja lehűlni.
Kevés a folyadékmennyiség	Kevés a víz a szívóoldalon.	Korlátozza a szivattyút a vízmennyiség szintjére.
	Túl kicsi a tömlő átmérője.	Használjon nagyobb nyomóvezetékét.
	Szívóoldali eltömődés.	Távolítsa el a szívási területről a szennyeződést. Cserélje ki a szűrőt.
	Túl nagy a szívási magasság.	Ellenőrizze a szállítási magasságot. Ügyeljen a maximális szállítási magasságra. Lásd: Műszaki adatok..

9 TÁROLÁS

1. Ürítse ki a szívó- (16) és nyomóvezetékét (10).
2. Csavarja ki a leeresztőcsavart (8), és hagyja kifolyni a vizet a szivattyúból. A nyomástartályban (6) lévő vizet kipréseli a légnyomás.
3. Csavarja vissza a leeresztőcsavart (8), majd tárolja fagymentes helyen a szivattyút és a tartozékot.

TUDNIVALÓ Fagyveszély esetén a rendszert teljesen ki kell üríteni és a szivattyút egy fagymentes helyen kell tárolni.

10 ÁRTALMATLANÍTÁS

 Az elektromos és elektronikus készülékek nem tartoznak a háztartási hulladékokhoz, hanem válogatott begyűjtése, ill. ártalmatlanítása szükséges!

A csomagolás, a gép és a tartozékok újrahasznosítható anyagokból készültek, ezért ennek megfelelően kell leselejtezni őket.

11 ÜGYFÉLSZOLGÁLAT/SZERVIZ

A garanciával, javítással vagy pótalkatrészekkel kapcsolatos kérdések esetén kérjük, forduljon a

12 GARANCIA

A berendezés esetleges anyag- és gyártási hibáinak elhárítása javítással vagy alkatrészcserevel történik a törvényben előírt jótállási időn belül. A jótállási határidőt azon ország jogrendszere határozza meg, ahol a berendezést vásárolták.

A garancia kizárólag akkor érvényes, ha:

- betartják ezt az üzemeltetési utasítást
- szakszerűen használják a berendezést
- csak eredeti pótalkatrészeket használnak

A garancia nem érvényes

- önhatalmú javítási próbálkozás
- önhatalmú műszaki módosítások
- nem rendeltetésszerű használat esetén

A garancia nem vonatkozik:

- a használatból eredő festékhibákra,
- a kopó alkatrészekre, amelyek a pótalkatrész-katalógusban be vannak keretezve xxxxxx (X)

A garancia az első végfelhasználó vásárlásától lép életbe. Az időpont meghatározásakor a fizetési bizonylaton szereplő dátum a mérvadó. A garanciajeggyel és az eredeti fizetési bizonylattal forduljon a szakkereskedéshez vagy a legközelebbi hivatalos ügyfélszolgálathoz. A vevő eladóval szembeni kötelezettségei jogainak törvényes érvényesítési lehetőségeit a jelen nyilatkozat nem befolyásolja.

13 AZ EREDETI EU/EK MEGFELELŐSÉGI NYILATKOZAT FORDÍTÁSA

Kijelentjük, hogy a termék a piacon értékesített formájában teljesíti a harmonizált EU irányelvek követelményeit, az EU biztonsági standardjait és a termékspecifikus standardokat.

Termék

Házi vízmű

Sorozatszám

G3043045

Gyártó

AL-KO Geräte GmbH

Ichenhauser Str. 14

D-89359 Kötz

A dokumentációért felelős személy

Ismail Kabasakal

Ichenhauser Str. 14

D-89359 Kötz

Típus

HW 3000 (INOX)

HW 3500 (INOX)

HW 3300 INOX

Hangteljesítményszint

EN ISO 3744

mért / garantált

HW 3000 (INOX): 74 / 76 dB(A)

HW 3500 (INOX): 76 / 77 dB(A)

HW 3300 INOX: 76 / 77 dB(A)

EU-irányelvek

2014/35/EÚ

2014/30/EÚ

2000/14/EK

2011/65/EÚ

2014/68/EÚ

Megfelelőségi értékelés

2000/14/EK Melléklet V



2015

Kijelölt tanúsító szervezet

Intertek Testing & Certification Ltd

Milton Keynes 4 Davy Ave,

Knowlhill, MK5 8NL

Milton Keynes

United Kingdom

Alkalmazott szabványok

EN 60335-1:2012

EN 60335-2-41:2012

EN 62233:2008

EN 55014-1:2012

EN 55014-2:2016

EN 61000-3-2:2014

EN 61000-3-3:2014

Kötz, 2018-03-12

Daniel Trumpp

Chief Technology Officer

OVERSÆTTELSE AF DEN ORIGINALE BRUGSANVISNING

Indholdsfortegnelse

1 Om denne brugsanvisning	93	12 Garanti	98
1.1 Symboler på forsiden	93	13 Oversættelse af den originale EU-/EF-overensstemmelseserklæring	99
1.2 Symboler og signalord	93		
2 Produktbeskrivelse	94		
2.1 Leveringsomfang	94		
2.2 Produktoversigt	94		
2.3 Funktion	94		
2.4 Inox	94		
2.5 Sikkerheds- og beskyttelsesanordning	94		
2.6 Tryksensor	94		
2.7 Tilsigtet brug	94		
2.8 Forkert anvendelse	94		
3 Sikkerhedsanvisninger	94		
3.1 Generelle sikkerhedsanvisninger	95		
3.2 Elektrisk sikkerhed	95		
4 Montering	95		
4.1 Opstilling af pumpen	95		
4.2 Tilslutning af sugeledningen	95		
4.3 Montering af trykleddning (2)	96		
5 Ibrugtagning	96		
5.1 Kontrol af lufttrykket i lagerbeholderen	96		
5.2 Fyldning af pumpe	96		
6 Betjening	96		
6.1 Tilkobling af pumpen	96		
6.2 Frakobling af pumpen	96		
7 Service og vedligeholdelse	96		
7.1 Kontrol af lufttrykket i lagerbeholderen	96		
7.2 Rengøring af pumpen	97		
7.3 Afhjælpning af tilstopninger	97		
8 Hjælp ved fejl	97		
9 Opbevaring	98		
10 Bortskaffelse	98		
11 Kundeservice/service	98		

1 OM DENNE BRUGSANVISNING

- Den tyske udgave er den originale driftsvejledning. Alle andre sprog er oversættelser af den originale driftsvejledning.
- Opbevar denne brugsanvisning, så du altid kan slå op i den, når du har brug for informationer om maskinen.
- Overdrag kun maskinen til andre personer sammen med denne brugsanvisning.
- Læs og overhold sikkerhedsanvisningerne og advarslerne i denne brugsanvisning.

1.1 Symboler på forsiden

Symbol	Betydning
	Læs denne brugsanvisning omhyggeligt, før du tager apparatet i brug. Dette er en forudsætning for, at du kan arbejde sikkert og håndtere apparatet uden forstyrrelser.
	Brugsanvisning
	Strømkablet må ikke beskadiges eller skæres over for at undgå elektrisk stød!

1.2 Symboler og signalord

FARE! Indikerer en umiddelbar farlig situation, som, hvis den ikke undgås, er livsfarlig eller medfører alvorlige kvæstelser.

ADVARSEL! Indikerer en potentiel farlig situation, som, hvis den ikke undgås, kan være livsfarlig eller medføre alvorlige kvæstelser.

FORSIGTIG! Indikerer en potentiel farlig situation, som, hvis den ikke undgås, kan medføre mindre eller moderate kvæstelser.

OBS! Indikerer en situation, som, hvis den ikke undgås, kan medføre tingsskade.

BEMÆRK Specielle anvisninger, der gør dig i stand til at forstå og håndtere maskinen bedre.

2 PRODUKTBEKRIVELSE

I denne vejledning er de forskellige pumpemodeller beskrevet. Identificer din model ved typeskiltet.

2.1 Leveringsomfang

Pumpen leveres med pressostat, manometer og strømledning.

2.2 Produktoversigt

Nr.	Komponent
1	Pumpeindgang/sugeledningstilslutning
2	Påfyldningsskrue
3	Pumpeudgang/trykledningstilslutning
4	Motorhus
5	Pumpefod
6	Lagerbeholder
7	Manometer
8	Aftapningsskrue
9	Netkabel
10	Trykledning (tilbehør)
11	Vinkelnippel (tilbehør)
12	Pakning (tilbehør)
13	Forbindelsesnippel (tilbehør)
14	Pakning (tilbehør)
15	Filter (tilbehør)
16	Sugeledning (tilbehør)

2.3 Funktion

Enheden anvendes til vandforsyning i og ved huset. Når den er blevet taget i brug, tænder og slukker enheden for pumpen afhængigt af trykket. Pumpen suger vand igennem sugeledningen og pumper det ind i lagerbeholderen. Når lagerbeholderen er fyldt, slår pumpen fra igen. Når der forbruges vand, slår pumpen automatisk til igen, og pumper vandet hen til aftapningsstedet. Derefter fyldes lagerbeholderen igen.

2.4 Inox

Pumper med betegnelsen "INOX" leveres i rustfrit stål. Konstruktion og funktion påvirkes ikke heraf.

2.5 Sikkerheds- og beskyttelsesanordning

Termisk beskyttelsesafbryder

Pumpen er forsynet med en termisk beskyttelsesafbryder, der slukker motoren, når den overophedes. Efter en kort afkølingsfase på ca. 15 - 20 minutter kobler pumpen automatisk til igen.

2.6 Tryksensor

Pumpen er udstyret med en tryksensor. Via denne sensor tændes og slukkes der automatisk for pumpen, når det indstillede tryk nås.

- Indstillet tryk: se tekniske data.

2.7 Tilsigtet brug

Pumpen er beregnet til privat brug i hus og have. Den må kun bruges iht. Tekniske data.

Pumpen er egnet til: Dykpumpen er velegnet til:

- Vanding af have- og grundarealer
- Vandforsyning i huset
- Trykøgning i vandforsyningen.

BEMÆRK Ved trykøgningen i vandforsyningen skal de lokale forskrifter overholdes. Du kan få mere at vide af din vvs-specialist.

Pumpen er kun egnet til pumpning af følgende væsker:

- Rent vand, regnvand

Enhver anden eller yderligere anvendelse gælder som ikke korrekt.

2.8 Forkert anvendelse

Pumpen må ikke bruges til kontinuerlig drift. Den er ikke velegnet til pumpning af:

- Drikkevand
- Saltvand
- Levnedsmidler
- Spildevand med papir- og tekstilande
- Aggressive medier, kemikalier
- Ætsende, brændbare, eksplosive eller gas-sende væsker
- Væsker, der er varmere end 35 °C
- Sandholdigt vand og skurende væsker.

3 SIKKERHEDSANVISNINGER

FARE! Fare ved berøring af strømførende dele! En fejl på pumpe eller forlængerledning kan forårsage alvorlig skade!

- Fjern straks stikket fra lysnettet.
- Tilslut enheden via et fejlstrømsrelæ med en nominal reststrøm på < 30 mA.

⚠ ADVARSEL! Fare for kvæstelser. Sikkerheds- og beskyttelsesanordninger, der er defekte eller deaktiverede, kan medføre alvorlige kvæstelser.

- Få defekte sikkerheds- og beskyttelsesanordninger repareret.
- Sikkerheds- og beskyttelsesanordningerne må aldrig sættes ud af kraft.

⚠ FORSIGTIG! Fare for personskade ved varmt vand Ved længere drift med en lukket trykside (> 10 min) kan vandet i pumpen blive meget varmt og sprøjte ukontrolleret ud!

- Afbryd pumpen fra lysnettet, og lad pumpe og vand køle af.
- Kontrollér vandniveauet på sugesiden.
- Kontrollér ledningernes tæthed.
- Kontrollér suge- og trykleddningens installation.
- Tag først pumpen i brug igen, når alle mangler er afhjulpnet!

3.1 Generelle sikkerhedsanvisninger

- Denne maskine kan bruges af børn i alderen 8 år og derover og personer med nedsatte fysiske, sensoriske eller mentale evner, eller manglende erfaring og viden, hvis de er under opsyn eller uddannet i sikker brug af maskinen og forstår de dermed forbundne risici. Børn må ikke lege med enheden. Brugerens rengøring og vedligeholdelse må ikke foretages af børn uden opsyn.
- Mennesker med meget kraftige og komplekse begrænsninger kan også have behov for de vejledninger, der er beskrevet her.
- Løft, transporter eller fastgør aldrig pumpen med strømkablet. Brug ikke kablet til at trække stikket ud af stikdåsen.
- Uautoriserede ændringer eller modifikationer af pumpen er forbudt. Reparationer må kun udføres af vores kundeservice.
- Træk stikket ud, før arbejder på maskinen. Beskyt stikket mod fugt.
- Brug kun pumpe og forlængerledninger er i perfekt teknisk stand. Beskadigede enheder må ikke betjenes.
- Hold sikker afstand til dyr, eller slukke for pumpen, når dyrene nærmer sig.

3.2 Elektrisk sikkerhed

- Hvis der er personer i svømmebassinet eller i havedammen, må pumpen ikke benyttes.

- Husets netspænding skal være i overensstemmelse med angivelserne om netspænding i de Tekniske data. Anvend ingen anden forsyningsledning.
- Maskinen må kun betjenes i forbindelse med en elektrisk anordning iht. DIN/VDE 0100, del 737, 738 og 702. Af sikkerhedsmæssige årsager skal der installeres en effektafbryder på 10 A.
- Brug kun forlængerledninger, der er egnet til en udendørs brug. Minimumstværsnit 3 x 1,5 mm² af kvaliteten H07RN-F iht. DIN 57282/57245 med stænkvandsbeskyttet stikanordning. Træk altid ledningen helt ud af kabeltromler.
- Kontrollér tilstanden af din forlængerledning før hver brug.

4 MONTERING

4.1 Opstilling af pumpen

1. Forbered et plant og fast opstillingssted.
2. Stil pumpen vandret og oversvømmelsessikkert.
- Pumpen skal være beskyttet mod regn og direkte vandstråler.

ⓘ BEMÆRK I den daglige drift (automatisk drift) skal det ved passende forholdsregler udelukkes, at der ved fejl på pumpen opstår følgeskader på grund af oversvømmelse af rum.

4.2 Tilslutning af sugeledningen

ⓘ BEMÆRK Vi anbefaler montering af fleksible ledninger på pumpeindgangen. Derved kan der ikke udøves mekanisk tryk eller træk på pumpen.

1. Vælg en længde på sugeledningen, som gør, at pumpen ikke kan køre tør. Sugeledningen skal altid befinde sig mindst 30 cm under vandoverfladen.
2. Tilslut sugeledningen. Sørg for en tæt tilslutning, men uden at gevindet beskadiges.
3. Før altid sugeledningen med en jævn stigning.

ⓘ BEMÆRK Hvis indsugningshøjden er mere end 4 meter, skal der monteres en sugeslange med en diameter på over 1". Vi anbefaler, at der anvendes et AL-KO-sugearmatur med sugeslange, sugekurv og returløbsspærre. Spørg din specialforhandler.

4.3 Montering af trykledning (2)

1. Forbindelsesnipl (13) med pakning (14) skrues på pumpeudgangen (3).
2. Vinkelnipl (11) med pakningen (12) skrues på forbindelsesnipl (13), og vinkelnipl drejes i den ønskede retning.
3. Trykledningen (10) fastgøres på vinkelnipl (11).
4. Alle lukkeanordninger i trykledningen (ventil, sprøjtedyse, vandhane) åbnes.

5 IBRUGTAGNING

5.1 Kontrol af lufttrykket i lagerbeholderen

OBS! Fare for beskadigelse! Pumpen må kun tages i brug med et membranfortryk på 1,5 - 1,7 bar i lagerbeholderen. Andre membranfortryk kan føre til skader på enheden.

- Kontrollér lufttrykket på ventilen på bagsiden af lagerbeholderen, før enheden tages i brug.

1. Åbn afskærmningen på bagsiden af lagerbeholderen.
2. Kontrollér lufttrykket på ventilen med en luftpumpe eller med en dæktryksmåler med trykvisning.
3. Korrigér om nødvendigt lufttrykket til 1,5 - 1,7 bar.
4. Luk afskærmningen på bagsiden af lagerbeholderen igen.
5. Tag pumpen i brug.

5.2 Fyldning af Pumpe

OBS! Fare for beskadigelse! Tørkørsel vil ødelægge pumpen!

- Pumpen skal altid fyldes med vand inden brug, indtil det løber over, så pumpen straks kan suge.

1. Påfyldningsskruen (2) åbnes med filternøglen (19/A). (Ikke ved INOX)
2. Der fyldes vand på igennem påfyldningsskruen, til pumpehuset er fyldt.
3. Påfyldningsskruen skrues i. (Ikke ved INOX)

6 BETJENING

6.1 Tilkobling af pumpen

1. Alle lukkeanordninger (ventil, sprøjtedyse, vandhane) i trykledningen (10) åbnes.
2. Tilslutningskablets stik sættes i kontakten. Pumpen begynder at pumpe.

3. Når der ikke længere er luft i det udstrømmende vand, kan lukkeanordningen i trykledningen lukkes.

- Pumpen kobler automatisk fra, når trykket er opbygget og frakoblingstrykket er nået.
- Pumpen er klar til drift.

6.2 Frakobling af pumpen

1. Træk stikket ud af stikdåsen.
2. Luk alle lukkemekanismer i trykledningen.

⚠ FORSIGTIG! Fare for personskade ved varmt vand Ved længere drift mod en lukket trykside (> 10 min) kan vandet i pumpen blive meget varmt og sprøjte ukontrolleret ud!

- Afbryd pumpen fra lysnettet, og lad pumpe og vand køle af.
- Tag først pumpen i brug igen, når alle mangler er afhjulpet!

Fare for personskade ved varmt vand på grund af:

- Ukyndig installation
- Lukket trykside
- vandmangel i sugeledningen eller
- defekt trykafbryder

Fremgangsmåde

1. Adskil pumpen fra lysnettet og lad pumpe og vand køle af.
2. Kontrollér pumpe, installation og vandstand.
3. Tag først pumpen i brug igen, når alle mangler er afhjulpet!

7 SERVICE OG VEDLIGEHOLDELSE

7.1 Kontrol af lufttrykket i lagerbeholderen

i BEMÆRK Kontrollér lufttrykket i lagerbeholderen med jævne mellemrum. Det må ikke underskride 1,5 bar (se afsnittet "Idrifttagning: Kontrol af lufttrykket i lagerbeholderen").

1. Pumpen kobles fra lysnettet og sikres med genindkobling. Pumpen stopper automatisk.
2. Den lukkeanordning (ventil, sprøjtedyse, vandhane), som er monteret i trykledningen (10), åbnes.
3. Tap vandet af, til pumpen er fuldstændigt tømt.
4. Åbn afskærmningen på bagsiden af lagerbeholderen.
5. Kontrollér lufttrykket på ventilen med en luftpumpe eller med en dæktryksmåler med trykvisning. Korrigér i givet fald lufttrykket.

- Luk afskærmningen på bagsiden af lagerbeholderen igen.
- Tag pumpen i brug igen som beskrevet.

7.2 Rengøring af pumpen

BEMÆRK Når der har været pumpet klorholdigt svømmebassin vand eller væsker, der efterlader rester, skal pumpen skylles med rent vand.

- Pumpen kobles fra lysnettet og sikres med genindkobling. Pumpen stopper automatisk.
- Skyl pumpen med rent vand.
- Sæt stikket i kontakten.
- Tænd for pumpen med tænd-/slukknappen. Pumpen starter automatisk.

7.3 Afhjælpning af tilstopninger

- Pumpen kobles fra lysnettet og sikres med genindkobling.

- Sugeledningen tages af pumpeindgangen.
- Trykledningen sluttes til vandledningen.
- Lad vandet løbe igennem pumpehuset, indtil tilstopningen er opløst.
- Kontrollér om pumpen kører frit ved at tænde kortvarigt for den.
- Tag pumpen i brug igen som beskrevet.

8 HJÆLP VED FEJL

FARE! Fare for elektrisk stød! Når der arbejdes på pumpen, er der fare for at få elektrisk stød.

- Træk altid netstikket ud, før der arbejdes på at afhjælpe fejl.
- Lad en elektriker afhjælpe fejl i det elektriske system.

BEMÆRK Ved fejl, der ikke kan afhjælpes, rettes henvendelse til vores kundeservice.

Fejl	Mulig årsag	Afhjælpning
Motoren kører ikke.	Løbehjulet blokeret.	Rengør pumpen. Skru skovlhjulets motoraksel af med en skruetrækker.
	Termoafbryderen har slået fra.	Kontrollér vandstanden på sugesiden. Lad pumpevæsken køle af. Reparér pumpen eller udskift den.
	Ingen netspænding.	Kontroller sikringerne, lad en elektriker kontrollere strømforsyningen.
Pumpen kører, men pumper ikke.	Vandstand for lav.	Stik sugeslangen dybere ned.
	Pumpen suger luft ind i sugeledningen.	Kontrollér alle sugeledningens forbindelser for tæthed. Udskift tætningsringen.
	Pumpen suger luft ind.	Kontrollér alle tilslutningsforbindelser og filterdækslet for tæthed.
	Tilstopning på sugesiden.	Fjern urenheder i indsugningsområdet.
	Trykledning lukket.	Åbn trykledningen.
	Pumpen er kørt tør.	Fyld pumpehuset med vand.
Pumpen slår for ofte til og fra.	Membranen er beskadiget.	Lad AL-KO-service udskifte membranen.
	Lavt luftryk i lagerbeholderen.	Efterfyld luft i lagerbeholderen. (Indstil membranfortryk på 1,5 bar).
Pumpen slår ikke fra ved lukket trykledning.	Pumpen suger luft ind. Der er ikke nok vand på sugesiden.	Sluk for pumpen, og lad den køle af.

Fejl	Mulig årsag	Afhjælpning
Pumpevoluminet er for lille	For lidt vand på sugesiden.	Pumpen neddrøsles for at tilpasse volumenstrømmen.
	Slangediameteren er for lille.	Brug en større trykledning.
	Tilstopning på sugesiden.	Fjern urenheder i indsugningsområdet. Udskift filteret.
	Sugehøjden er for høj.	Kontrollér sugehøjden, overhold maks. sugehøjde - se tekniske data.

9 OPBEVARING

1. Suge- (16) og trykledning (10) tømmes.
2. Aftapningsskruen (8) skrues ud, og vandet tappes af pumpen. Vandet i lagerbeholderen (6) tages samtidigt ud af luftbælgen.
3. Aftapningsskruen (8) skrues i igen, hvorefter pumpe og tilbehør opbevares frostfrit.

f BEMÆRK Hvis der er fare for frost, skal systemet tømmes fuldstændigt og pumpen opbevares på et frostsikkert sted.

10 BORTSKAFFELSE

 Elektrisk og elektronisk udstyr må ikke smides ud med det almindelige husholdningsaffald, men skal bortskaffes særskilt!

12 GARANTI

Inden for den lovbestemte reklamationsperiode reparerer eller udskifter vi efter eget skøn eventuelle materiale- eller fabriktionsfejl på maskinen. Reklamationsperioden bestemmes af loven i det land, hvor maskinen er købt.

Vores garanti gælder kun, hvis:

- brugsanvisningen følges
- maskinen behandles korrekt
- der bruges originale reservedele

Følgende er ikke omfattet af garantien:

- Lakskader, der skyldes normal slitage
- Sliddele, der er markeret med ramme xxxxxx (x) på reservedelslisten

Garantiperioden begynder med købet foretaget af den første slutforbruger. Datoen på købskvitteringen er gældende. Kontakt forhandleren, hvor maskinen er købt, eller den nærmeste autoriserede kundeservice. Medbring denne erklæring og den originale købskvittering. Denne erklæring berører ikke købers lovbestemte rettigheder over for sælger på grund af mangler.

Emballage, udstyr og tilbehør er fremstillet af genanvendelige materialer og skal bortskaffes på behørig vis.

11 KUNDESERVICE/SERVICE

Henvend dig til nærmeste AL-KO serviceværksted ved spørgsmål til garanti, reparation eller reservedele. Serviceværksteder findes på internettet på adressen:



www.alko-garden.com/service-contacts

Yderligere informationer om reservedele findes under:

www.alko-garden.com/spareparts

**13 OVERSÆTTELSE AF DEN ORIGINALE EU-/EF-
OVERENSSTEMMELSESERKLÆRING**

Vi erklærer hermed, at dette produkt ved salg opfylder kravene i de harmoniserede EU-direktiver, EU-sikkerhedsstandarderne samt de produktspecifikke standarder.

Produkt Husvandværk Serienummer G3043045	Producent AL-KO Geräte GmbH Ichenhauser Str. 14 D-89359 Kötz	Ansvarlig for dokumentationen Ismail Kabasakal Ichenhauser Str. 14 D-89359 Kötz
Type HW 3000 (INOX) HW 3500 (INOX) HW 3300 INOX Lydtrykniveau EN ISO 3744 målt/garanteret HW 3000 (INOX): 74 / 76 dB(A) HW 3500 (INOX): 76 / 77 dB(A) HW 3300 INOX: 76 / 77 dB(A)	EU-direktiver 2014/35/EU 2014/30/EU 2000/14/EF 2011/65/EU 2014/68/EU Overensstemmelsesvurdering 2000/14/EF Bilag V  2015	Anvendte standarder EN 60335-1:2012 EN 60335-2-41:2012 EN 62233:2008 EN 55014-1:2012 EN 55014-2:2016 EN 61000-3-2:2014 EN 61000-3-3:2014
	Bemyndiget organ Intertek Testing & Certification Ltd Milton Keynes 4 Davy Ave, Knowlhill, MK5 8NL Milton Keynes United Kingdom	Kötz, 2018-03-12  Daniel Trumpp Chief Technology Officer

ÖVERSÄTTNING AV ORIGINALBRUKSANVISNING

Innehållsförteckning

1	Om denna bruksanvisning	100	12	Garanti	105
1.1	Symbol på titelsida	100	13	Översättning av original EU-/EG-försäkringen om överensstämmelse	106
1.2	Teckenförklaring och signalord	100			
2	Produktbeskrivning	101	1	OM DENNA BRUKSANVISNING	
2.1	Leveransomfattning	101	■	Den tyska versionen utgör bruksanvisningen i original. Alla andra språkversioner är översättningar av bruksanvisningen i original.	
2.2	Produktöversikt	101	■	Förvara alltid bruksanvisningen så att du alltid kan slå upp i den när du behöver information om maskinen/redskapet.	
2.3	Funktion	101	■	Lämna endast vidare maskinen/redskapet till andra personer tillsammans med denna bruksanvisning.	
2.4	INOX	101	■	Läs och beakta säkerhets- och varningsanvisningar i denna bruksanvisning.	
2.5	Säkerhets- och skyddsanordning	101			
2.6	Trycksensor	101			
2.7	Avsedd användning	101			
2.8	Möjlig felanvändning	101			
3	Säkerhetsanvisningar	102	1.1	Symbol på titelsida	
3.1	Allmänna säkerhetsanvisningar	102			
3.2	Elsäkerhet	102			
4	Montering	102			
4.1	Ställa upp pumpen	102			
4.2	Ansluta sugledningen	102			
4.3	Montera tryckledning (bild 2)	103			
5	Start	103			
5.1	Kontrollera luftrycket i förrådsbehållaren	103			
5.2	Fylla på pumpen	103			
6	Användning	103			
6.1	Sätta på pumpen	103			
6.2	Stänga av pumpen	103			
7	Underhåll och skötsel	103			
7.1	Kontrollera luftrycket i förrådsbehållaren	103			
7.2	Rengöra pumpen	104			
7.3	Åtgärda blockering	104			
8	Felavhjälpning	104			
9	Förvaring	105			
10	Återvinning	105			
11	Kundtjänst/service	105			

Symbol	Betydelse
	Det är viktigt att läsa igenom denna bruksanvisning noggrant före drifttagningen. Detta är en förutsättning för en säker hantering utan problem.
	Bruksanvisning
	Skada inte eller skär inte i nätsladden för att undvika elektriska stötar!

1.2 Teckenförklaring och signalord

⚠ FARA! Anger en omedelbart farlig situation, som om den inte undviks, kan leda till dödsfall eller svåra personskador.

⚠ WARNING! Anger en potentiellt farlig situation, som om den inte undviks, kan leda till dödsfall eller svåra personskador.

⚠ OBSERVERA! Anger en potentiellt farlig situation, som om den inte undviks, kan leda till mindre eller medelsvåra personskador.

OBS! Anger en situation, som om den inte undviks, kan leda till materiella skador.

i ANMÄRKNING Speciella anvisningar för bättre förståelse och handhavande.

2 PRODUKTBESKRIVNING

I den här bruksanvisningen beskrivs olika modeller av pumpar. Identifiera din modell med hjälp av typskylten.

2.1 Leveransomfattning

Pumpen levereras med tryckbrytare, manometer och nätkabel.

2.2 Produktöversikt

Nr.	Komponent
1	Pumpingång/sugledningsanslutning
2	Påfyllningsskruv
3	Pumputgång/tryckledningsanslutning
4	Motorhölje
5	Pumpfot
6	Förrådsbehållare
7	Manometer
8	Utsläppsskruv
9	Nätkabel
10	Tryckledning (tillbehör)
11	Vinkelnippel (tillbehör)
12	Packning (tillbehör)
13	Förbindelsenippel (tillbehör)
14	Packning (tillbehör)
15	Filter (tillbehör)
16	Sugledning (tillbehör)

2.3 Funktion

Apparaten används för vattenförsörjningen i hus och trädgård. Efter att apparaten har tagits i drift kopplar denna på och av pumpen beroende på trycket. Pumpen suger upp vattnet genom sugledningen och matar det till förrådsbehållaren.

När förrådsbehållaren har fyllts stängs pumpen av igen. Tas vatten ut sätts pumpen automatiskt på igen och matar vattnet till tappstället. Sedan fylls förrådsbehållaren igen.

2.4 INOX

Pumpar med beteckningen "INOX" är gjorda av rostfritt stål. Konstruktion och funktion berörs inte av det.

2.5 Säkerhets- och skyddsanordning

Termoskyddsbrytare

Pumpen är utrustad med en termoskyddsbrytare som stänger av motorn vid överhettning. Efter en nedkylningsfas på ca 15-20 minuter startar pumpen automatiskt igen.

2.6 Trycksensor

Pumpen är utrustad med en trycksensor. Via denna sensor stängs pumpen automatiskt av resp. sätts på när det inställda trycket nås.

- Inställt tryck: se den tekniska informationen.

2.7 Avsedd användning

Pumpen är avsedd för privat användning i hus och trädgård. Den får endast användas inom de användningsbegränsningar som anges i den tekniska informationen.

Pumpen är lämplig för:

- Bevattning av trädgårds- och tomttyr
- Vattenförsörjning inomhus
- Tryckhöjning av vattenförsörjningen.

i ANMÄRKNING Vid tryckhöjningen av vattenförsörjningen ska de lokala föreskrifterna beaktas. Du får information från din VVS-installatör.

Pumpen är uteslutande till för att mata följande vätskor:

- klart vatten, regnvatten

All annan användning anses som icke avsedd användning.

2.8 Möjlig felanvändning

Pumpen får inte användas i permanent drift. Den är inte avsedd att pumpa:

- dricksvatten
- saltvatten
- livsmedel
- smutsvatten med pappers- och textilandelar
- aggressiva medier, kemikalier
- frätande, brandfarliga, explosiva eller gasformiga vätskor
- vätskor som är varmare än 35°C
- vatten som innehåller sand samt slitande vätskor.

3 SÄKERHETSANVISNINGAR

⚠ FARA! Fara vid beröring av spänningsförande delar! En dåligt fungerande pump eller förlängningssladd kan orsaka allvarliga skador!

- Dra ur kontakten från elnätet omedelbart.
- Anslut utrustningen via en FI-skyddsavbrytare med en nominell felström < 30 mA.

⚠ VARNING! Risk för personskador. Defekta eller funktionslösa säkerhets- och skyddsanordningar kan medföra allvarliga personskador.

- Reparera defekta säkerhets- och skyddsanordningar omedelbart.
- Sätt aldrig säkerhets- och skyddsanordningar ur funktion!.

⚠ OBSERVERA! Risk för personskador av hett vatten Vid längre drift mot den stängda trycksidan (> 10 min) kan vattnet i pumpen värmas upp kraftigt och rinna ut okontrollerat!

- Skilj pumpen från nätet och låt pumpen och vattnet svalna.
- Kontrollera vattennivån på sugsidan.
- Kontrollera att ledningarna är täta.
- Kontrollera installationen av sug- och tryckledning.
- Ta inte pumpen i drift igen förrän alla brister har åtgärdats!

3.1 Allmänna säkerhetsanvisningar

- Denna apparat kan användas av barn över 8 år och äldre, liksom av personer med nedsatt fysisk, sensorisk eller mental förmåga eller brist på erfarenhet och kunskap om de hålls under uppsikt eller instrueras om säker användning av apparaten och om de risker som kan uppstå. Barn får inte leka med utrustningen. Rengöring och underhåll får inte utföras av barn utan tillsyn.
- Personer med mycket starka och komplexa begränsningar kan ha behov utöver de instruktioner som beskrivs här.
- Lyft, transportera eller fäst aldrig pumpen i nätkabeln. Dra aldrig i själva nätkabeln för att dra ut stickkontakten ur uttaget.
- Egenmäktiga förändringar eller ombyggnader på pumpen är förbjudna. Reparationer får endast utföras av vår kundtjänst.
- Dra alltid ur stickkontakten inför arbeten på utrustningen. Skydda stickkontakten mot fukt.

- Pumpen och förlängningskabeln får bara användas i tekniskt felfritt skick. Det är förbjudet att använda skadade utrustningar.
- Se till att upprätthålla ett säkerhetsavstånd och stäng av pumpen när djur kommer i dess närhet.

3.2 Elsäkerhet

- Pumpen får inte vara igång om personer uppehåller sig i poolen eller trädgårdsdammen.
- Husets nätspänning måste stämma överens med uppgifterna om nätspänning i Tekniska data. Använd inte någon annan försörjningsanvändning.
- Apparaten får endast drivas i en elektrisk anordning i enlighet med DIN/VDE 0100, del 737, 738 och 702. En jordfelsbrytare med 10 A måste installeras som säkring.
- Använd endast förlängningskablar som är avsedda för utomhusanvändning - min. tvärsnitt 3 x 1,5 mm² av kvalitet H07RN-F enl. DIN 57282/57245 med strilsäkra anslutningsdon. Rulla alltid ut kabeltrumman helt.
- Kontrollera anslutningskabelns skick innan maskinen används.

4 MONTERING

4.1 Ställa upp pumpen

1. Förbered en slät och fast uppställningsyta.
 2. Ställ upp pumpen vågrätt och översvämningssäkert.
- Pumpen måste vara skyddad från regn och direkta vattenstrålar.

i ANMÄRKNING I den dagliga driften (automatisk drift) måste du med hjälp av lämpliga åtgärder utesluta att störningar på pumpen leder till följdsador pga. att rummet översvämmas.

4.2 Ansluta sugledningen

i ANMÄRKNING Vi rekommenderar att du monterar flexibla ledningar på pumpgången. På så sätt kan inget mekaniskt tryck eller dragkrafter påverka pumpen.

1. Välj sugledningens längd så att pumpen inte kan arbeta torrt. Sugledningen måste alltid vara minst 30 cm under vattensytan.
2. Anslut sugledningen. Se till att anslutningen är tät utan att gångorna skadas.
3. Lägg alltid sugledningen stigande.

i ANMÄRKNING Är uppsugningshöjden mer än 4 m måste du montera en sugslang med en diameter som är större än 1". Vi rekommenderar att ett suggarnityr från AL-KO med sugslang, sugsil och returflödesstopp används. Fråga din återförsäljare.

4.3 Montera tryckledning (bild 2)

1. Skruva in förbindelsenippeln (13) inkl. packning (14) i pumputgången (3).
2. Skruva fast vinkelrippeln (11) inkl. packning (12) på förbindelsenippeln (13) och vrid sedan vinkelrippeln i önskad riktning.
3. Fäst tryckledningen (10) på vinkelrippeln (11).
4. Öppna alla förslutningar som finns i tryckledningen (ventiler, munstycken, vattenkran).

5 START

5.1 Kontrollera luftrycket i förrådsbehållaren

OBS! Risk för skador på utrustningen! Pumpen får endast tas i drift när membranförrådstrycket i förrådsbehållaren uppgår till 1,5 - 1,7 bar. Ett annat membranförrådstryck kan leda till utrustningsskador.

- Kontrollera luftrycket på ventilen på baksidan av förrådsbehållaren före idrifttagningen.
1. Öppna skyddet på förrådsbehållarens baksida.
 2. Kontrollera luftrycket på ventilen med hjälp av en luftpump eller däckpåfyllare med tryckindikering.
 3. Korrigera luftrycket till 1,5 - 1,7 bar vid behov.
 4. Stäng skyddet på förrådsbehållarens baksida.
 5. Ta pumpen i drift.

5.2 Fylla på pumpen

OBS! Risk för skador på utrustningen! Torrgång förstör pumpen!

- Pumpen måste före varje idrifttagning fyllas helt med vatten så att den kan börja suga direkt.
1. Öppna påfyllningsskruven (2) med filternyckeln (19/A). (Inte vid INOX)
 2. Fyll på vatten via påfyllningsskruven tills pumphuset har fyllts.
 3. Skruva in påfyllningsskruven. (Inte vid INOX)

6 ANVÄNDNING

6.1 Sätta på pumpen

1. Öppna alla förslutningar som finns i tryckledningen (10) (ventil, munstycke, vattenkran).
2. Sätt in anslutningskabelns stickkontakt i stickuttaget. Pumpen börjar pumpa.
3. Stäng förslutningen som finns i tryckledningen när vattnet som släpps ut inte längre innehåller luft.
 - Pumpen stängs automatiskt av efter tryckuppbbyggningen och när avstängningstrycket har nåtts.
 - Pumpen är driftklar.

6.2 Stänga av pumpen

1. Dra ut strömkontakten ur väggdosen.
2. Stäng alla förslutningar som finns i tryckledningen.

⚠ OBSERVERA! Risk för personskadorna vid hett vatten Vid längre drift mot den stängda trycksidan (> 10 min) kan vattnet i pumpen värmas upp kraftigt och rinna ut okontrollerat!

- Skilj pumpen från nätet och låt pumpen och vattnet svalna.
- Ta inte pumpen i drift igen förrän alla brister har åtgärdats!

Det kan uppstå skaderisk p.g.a. varmt vatten vid:

- felaktig installation
- stängd trycksida
- vattenbrist i sugledningen eller
- defekt tryckbrytare.

Tillvägagångssätt

1. Skilj pumpen från nätet och låt pumpen och vattnet svalna.
2. Kontrollera pumpen, installationen och vattennivån.
3. Ta inte pumpen i drift igen förrän alla brister har åtgärdats!

7 UNDERHÅLL OCH SKÖTSEL

7.1 Kontrollera luftrycket i förrådsbehållaren

i ANMÄRKNING Kontrollera luftrycket i förrådsbehållaren regelbundet. Det får inte underskrida 1,5 bar (se avsnittet "Idrifttagning: Kontrollera luftrycket i förrådsbehållaren").

1. Skilj pumpen från nätet och spärra den mot återtilkoppling. Pumpen stannar automatiskt.

- Öppna alla förslutningar som finns i tryckledningen (10) (ventil, munstycke, vattenkran).
- Tappa av vattnet tills pumpen är helt tömd.
- Öppna skyddet på förrådsbehållarens baksida.
- Kontrollera lufttrycket på ventilen med hjälp av en luftpump eller däckpåfyllare med tryckindikering. Korrigera lufttrycket vid behov.
- Stäng skyddet på förrådsbehållarens baksida.
- Ta pumpen i drift igen.

7.2 Rengöra pumpen

F ANMÄRKNING Efter pumpning av klorhaltigt poolvatten eller vätskor som lämnar rester måste pumpen spolras igenom med rent vatten.

- Skilj pumpen från nätet och spärra den mot återtillkoppling. Pumpen stannar automatiskt.
- Spola igenom pumpen med rent vatten.
- Sätt in stickkontakten i stickuttaget.
- Sätt på pumpen med strömbrytaren. Pumpen startar automatiskt.

7.3 Åtgärda blockering

- Skilj pumpen från nätet och spärra den mot återtillkoppling.
- Ta bort sugledningen från pumpingången.
- Anslut tryckledningen till vattenledningen.
- Låt vattnet arbeta igenom pumphuset tills blockeringen har lösts upp.
- Slå på pumpen kort för att kontrollera om pumpen roterar fritt.
- Ta pumpen i drift enligt beskrivningen ovan.

8 FELAVHJÄLPNING

⚠ FARA! Risk för elstöt! Det finns risk för elektriska stötar vid arbete på pumpen.

- Dra alltid ur kontakten innan du börjar arbetet med felavhjälpning.
- Låt en elektriker åtgärda fel i elsystemet.

i ANMÄRKNING Vid fel som inte kan åtgärdas ska du vända dig till vår ansvariga kundtjänst.

Störning	Möjlig orsak	Avhjälpning
Motorn går inte.	Löphjulet är blockerat.	Rengör pumpen. Vrid loss löphjulets motoraxel med en skruvmejsel.
	Termobrytaren har stängts av.	Kontrollera vattennivån på sugsidan. Låt den matade vätskan svalna. Reparera eller byt ut pumpen.
	Det föreligger ingen nätspänning.	Kontrollera säkringarna och låt en elektriker kontrollera strömförsörjningen.
Pumpen arbetar, men matar inget.	Vattennivån är för låg.	Sänk ned sugslangen djupare.
	Pumpen suger in luft i sugledningen.	Kontrollera att alla anslutningsledningens förbindelser är täta. Byt ut packningsringen.
	Pumpen suger luft.	Kontrollera att alla anslutningsförbindelser och locket till filtret är täta.
	Blockering på sugsidan.	Ta bort smuts i insugningsområdet.
	Tryckledningen är stängd.	Öppna tryckledningen.
	Pumpen har gått torrt.	Fyll pumphöljet med vatten.
Pumpen sätts på och stängs av för ofta.	Membranet är skadat.	Låt AL-KO Service byta ut membranet.
	Lågt lufttryck i förrådsbehållaren.	Fyll på luft i förrådsbehållaren. (Ställ in membranförtrycket på 1,5 bar).

Störning	Möjlig orsak	Avhjälpling
Pumpen stängs inte av när tryckledningen är stängd.	Pumpen suger luft; vattenbrist på sugsidan.	Stäng av pumpen och låt den svalna.
För liten pumpningsmängd	För liten vattenmängd på sugsidan.	Stryp pumpen för att anpassa matningsmängden.
	Slangens diameter är för liten.	Använd en större tryckledning.
	Blockering på sugsidan.	Ta bort smuts i insugningsområdet. Byt ut filtret.
	Sughöjden är för stor.	Kontrollera sughöjden, beakta den maximala sughöjden - se den tekniska informationen.

9 FÖRVARING

1. Töm sug- (16) och tryckledningen (10).
2. Skruva ut tömningsskruven (8) och låt vattnet rinna ut ur pumpen. Vattnet i förrådsbehållaren (bild 6) trycks samtidigt ut av luftbälgen.
3. Skruva in tömningsskruven (8) igen och förvara pumpen och tillbehöret på en frostfri plats.

i ANMÄRKNING Vid fara för frost måste pumpen tömmas helt och förvaras på frostskyddad plats.

10 ÅTERVINNING

 Elektrisk och elektronisk utrustning ska inte läggas i soporna utan hanteras med särskild återvinning!

Förpackning, enhet och tillbehör är tillverkade av återvinningsbara material och ska avfallshanteras på motsvarande sätt.

11 KUNDTJÄNST/SERVICE

För frågor om garanti, reparationer och reservdelar, kontakta närmaste AL-KO servicecenter.

Kontaktinformation finns på internet:

www.alko-garden.com/service-contacts

Du hittar mer reservdelsinformation på:

www.alko-garden.com/spareparts

12 GARANTI

Eventuella material- eller tillverkningsfel på redskapet åtgärdas av oss under den lagstadgade garantitiden genom reparation eller ersättningsprodukt, efter vårt gottfinnande. Garantitiden bestäms av gällande lag i det land där redskapet köptes.

Vår garantiförsäkringen gäller enbart om:

- Beakta denna bruksanvisning
- redskapet har hanterats korrekt
- originalreservdelar har använts

Garantin upphör att gälla vid:

- egenmäktiga reparationsförsök
- egenmäktiga tekniska förändringar
- ej avsedd användning

Garantin gäller inte för:

- lackskador som beror på normalt slitage
- Förslitningsdelar, som på reservdelsbladet är inramade xxxxxx (x)

Garantitiden inleds i och med den första slutkundens köp av produkten. Datum på inköpskvittot gäller. Vänd er med detta garantidokument och kvittot till en återförsäljare eller närmaste auktoriserade kundtjänst. Köparens lagstadgade anspråk gentemot försäljaren berörs inte av denna förklaring.

13 ÖVERSÄTTNING AV ORIGINAL EU-/EG-FÖRSÄKRAN OM ÖVERENSSTÄMMELSE

Vi förklarar härmed att denna produkt i den form som den säljs på marknaden uppfyller kraven i de harmoniserade EU-direktiven, EU:s säkerhetsstandarder samt de produktspecifika standarderna.

Produkt

Hushållsvattenverk

Serienummer

G3043045

Typ

HW 3000 (INOX)

HW 3500 (INOX)

HW 3300 INOX

Ljudnivå

EN ISO 3744

uppmätt/garanterad

HW 3000 (INOX): 74 / 76 dB(A)

HW 3500 (INOX): 76 / 77 dB(A)

HW 3300 INOX: 76 / 77 dB(A)

Tillverkare

AL-KO Geräte GmbH

Ichenhauser Str. 14

D-89359 Kötz

EU-direktiv

2014/35/EU

2014/30/EU

2000/14/EG

2011/65/EU

2014/68/EU

Bedömning av överensstämmelse

2000/14/EG Bilaga V



2015

Anmält organ

Intertek Testing & Certification

Ltd

Milton Keynes 4 Davy Ave,

Knowlhill, MK5 8NL

Milton Keynes

United Kingdom

Befullmäktigad för dokumentation

Ismail Kabasakal

Ichenhauser Str. 14

D-89359 Kötz

Applicerade normer

EN 60335-1:2012

EN 60335-2-41:2012

EN 62233:2008

EN 55014-1:2012

EN 55014-2:2016

EN 61000-3-2:2014

EN 61000-3-3:2014

Kötz, 2018-03-12

Daniel Trumpp
Chief Technology Officer



OVERSETTELSE AV DEN ORIGINALE BRUKSANVISNINGEN**Innhold**

1 Om denne bruksanvisningen	107	13 Oversettelse av original EU-/EC-samsvareserklæring	113
1.1 Symboler på tittelsiden	107		
1.2 Tegnforklaringer og signalord	107		
2 Produktbeskrivelse	108		
2.1 Leveransens omfang	108		
2.2 Produktoversikt	108		
2.3 Funksjon	108		
2.4 INOX	108		
2.5 Sikkerhets- og verneinnretninger	108		
2.6 Trykkføler	108		
2.7 Tiltent bruk	108		
2.8 Mulig feil bruk	108		
3 Sikkerhetskhenvisninger	109		
3.1 Generelle sikkerhetsanvisninger	109		
3.2 El-sikkerhet	109		
4 Montering	109		
4.1 Still opp pumpen	109		
4.2 Koble til sugeledning	109		
4.3 Monter trykkledning (2)	110		
5 Igangsetting	110		
5.1 Kontrollere lufttrykket i vanntanken	110		
5.2 Fyll pumpen	110		
6 Betjening	110		
6.1 Slå på pumpen	110		
6.2 Slå av pumpen	110		
7 Vedlikehold og pleie	110		
7.1 Kontrollere lufttrykket i vanntanken	110		
7.2 Rengjøre pumpen	111		
7.3 Fjerne tilstopping	111		
8 Feilsøking	111		
9 Oppbevaring	112		
10 Avfallshåndtering	112		
11 Kundeservice/service	112		
12 Garanti	112		

1 OM DENNE BRUKSANVISNINGEN

- Den tyske versjonen er den originale bruksanvisningen. Alle andre språkutgaver er oversettelse av den originale bruksanvisningen.
- Oppbevar bruksanvisningen alltid slik at du kan slå opp i den når du trenger informasjon om maskinen.
- Gi maskinen bare videre til andre personer sammen med denne bruksanvisningen.
- Les og følg sikkerhets- og varselhenvisingene i denne bruksanvisningen.

1.1 Symboler på tittelsiden

Symbol	Betydning
	Les grundig gjennom bruksanvisningen før oppstart. Dette er forutsetningen for sikkert arbeid og feilfri håndtering.
	Bruksanvisning
	Ikke skad og kutt av nettkabelen for å unngå elektrisk støt.

1.2 Tegnforklaringer og signalord

 **FARE!** Viser til en umiddelbart farlig situasjon som fører til død eller alvorlige personskader hvis den ikke unngås.

 **ADVARSEL!** Viser til en potensielt farlig situasjon som kan føre til død eller alvorlige personskader hvis den ikke unngås.

 **FORSIKTIG!** Viser til en potensielt farlig situasjon som kan føre til mindre eller moderate personskader hvis den ikke unngås.

 **ADVARSEL!** Viser til en potensielt farlig situasjon som kan føre til materielle skader hvis den ikke unngås.

 **MERK** Spesiell informasjon for bedre forståelse og håndtering.

2 PRODUKTBEKRIVELSE

I denne bruksanvisningen blir ulike pumpemodeller beskrevet. Finn din modell ved hjelp av merkeskiltet.

2.1 Leveransens omfang

Pumpen leveres med trykkbryter, manometer og nettkabel.

2.2 Produktoversikt

Nr.	Komponent
1	Pumpeinngang/sugeledningstilkobling
2	Påfyllingsskrue
3	Pumpeuttak/trykkledningstilkobling
4	Motorhus
5	Pumpefot
6	Vanntank
7	Manometer
8	Tappeskrue
9	Nettkabel
10	Trykkledning (tilbehør)
11	Vinkelnippel (tilbehør)
12	Tetning (tilbehør)
13	Koblingsnippel (tilbehør)
14	Tetning (tilbehør)
15	Filter (tilbehør)
16	Sugeledning (tilbehør)

2.3 Funksjon

Apparatet brukes til vannforsyningen i og ved huset. Etter igangkjøring slår apparatet pumpen av og på, avhengig av trykket. Pumpen suger til seg vann via sugeledningen og leder det inn i vanntanken. Hvis vanntanken er fylt, slår pumpen av igjen. Hvis det tas ut vann, slår pumpen seg på automatisk igjen, og fører vannet til uttaksstedet. Deretter fylles vanntanken igjen.

2.4 INOX

Pumper med betegnelsen "INOX" leveres i rustfritt stål. Konstruksjon og funksjon blir ikke berørt av dette.

2.5 Sikkerhets- og verneinnretninger

Termovern

Pumpen er utstyrt med termovern som slår av motoren hvis den overopphetes. Etter en avkjølingsperiode på ca. 15 - 20 minutter, slår pumpen seg automatisk på igjen.

2.6 Trykkføler

Pumpen er utstyrt med en trykkføler. Via denne føleren slås pumpen automatisk av og på når de innstilte trykkene nås.

- Innstilt trykk: se tekniske data.

2.7 Tiltenkt bruk

Pumpen er beregnet for privat bruk i hus og hage. Det må kun brukes til det den er beregnet for iht. de tekniske spesifikasjonene.

Pumpen egner seg til å:

- Vanning av hager og tomter
- Vannforsyning i huset
- Trykkøkning av vanntilførselen.

MERK Når man øker trykket i vanntilførselen, må lokale bestemmelser følges. Du får informasjon fra din rørlegger.

Pumpen er kun egnet for å levere følgende væsker:

- Rent vann, regnvann

Annen bruk eller bruk som går ut over dette, anses som ikke tiltenkt bruk.

2.8 Mulig feil bruk

Pumpen skal ikke være i kontinuerlig drift. Den er ikke egnet for transport av:

- Drikkevann
- Saltvann
- Næringsmidler
- Skittent vann som inneholder papir og tekstiler
- Aggressive medier, kjemikalier
- Etsende, brennbare, eksplosive eller gassholdige væsker
- Væsker som er varmere enn 35 °C
- Saltholdig vann og slipende væsker.

3 SIKKERHETSHENVISNINGER

⚠ FARE! Fare ved berøring av spenningsførende deler! En defekt hos pumpen eller forlengelseskabelen kan føre til alvorlige personskader!

- Trekk støpslet ut av strømforsyningen umiddelbart.
- Foreta tilkobling av apparatet via en jordfeilbryter med en nominell feilstrøm < 30 mA.

⚠ ADVARSEL! Fare for personskader. Defekte sikkerhets- og beskyttelsesanordninger som er satt ut av kraft kan forårsake alvorlige skader.

- Sørg for å få reparert defekte sikkerhets- og beskyttelsesanordninger.
- Aldri sett sikkerhets- og beskyttelsesanordninger ut av funksjon.

⚠ FORSIKTIG! Fare for personskader på grunn av varmt vann Ved langvarig drift mot lukket trykksiden (> 10 min) kan vannet i pumpen blir svært varmt og fungere ukontrollert!

- Koble pumpen fra strømmettet og la pumpen og vannet avkjøles.
- Kontroller vannstanden på sugesiden.
- Kontroller tetthet på ledningene.
- Kontroller installasjonen av suge- og trykkledningen.
- Sett pumpen i drift igjen først etter at alle feil er utbedret!

3.1 Generelle sikkerhetsanvisninger

- Dette apparatet kan brukes av barn fra 8 år og eldre, samt av personer med reduserte fysiske, sensoriske eller mentale ferdigheter eller av personer som mangler erfaring og kunnskap, når de er under tilsyn eller har fått opplæring i sikker bruk av apparatet og hvilke farer som er forbundet med det. Barn må ikke leke med det apparatet. Rengjøring og vedlikehold av brukeren skal ikke utføres av barn uten at det holdes oppsyn med dem.
- Personer med meget sterke og kompliserte begrensninger kan ha behov som går utover de anvisningene som her beskrives.
- Ikke løft, transporter eller fest pumpen med tilkoblingskabelen. Bruk aldri nettkabelen for å trekke nettpluggen ut av stikkkontakten.
- Det er ikke tillatt å foreta endringer eller ombygginger på pumpen på egen hånd. Reparasjoner må bare utføres av vår kundeservice.

- Ved arbeider på apparatet skal alltid nettpluggen trekkes ut. Beskytt nettpluggen mot fuktighet.
- Bruk pumpen og forlengelseskabelen kun når de er i feilfri stand. Skadet utstyr må ikke brukes.
- Hold sikkerhetsavstand til dyr eller slå a pumpen når du nærmer deg dyr.

3.2 EI-sikkerhet

- Pumpen må ikke brukes når det befinner seg personer i bassenget eller hagedammen.
- Husets nettspenning må stemme overens med det som er angitt om nettspenningen i de tekniske spesifikasjonene, ikke bruk annen strømforsyning.
- Enheten må kun drives på en elektrisk innretning iht. DIN/VDE 0100, del 737, 738 og 702. Til sikring må en ledningsvernebryter 10 A installeres.
- Bruk kun forlengelseskabler som er beregnet for utendørs bruk – bruk kun gummikabel med kvaliteten H07RN-F iht. DIN 57282/57245 med et ledningstverrsnitt på 3 x 1,5 mm² (sprusikker). Kabeltromler skal alltid rulles helt av.
- Før hver igangsetting må man kontrollere tilstanden til skjoteledningen.

4 MONTERING

4.1 Still opp pumpen

1. Forbered et plant og stødig sted.
2. Sett pumpen vannrett og flomsikkert.
- Pumpen må beskyttes mot regn og direkte vannstråler.

ℹ MERK I den daglige driften (automatisk drift) må du med egnede tiltak sørge for at ikke rommene blir oversvømt hvis det skulle oppstå feil på pumpen.

4.2 Koble til sugeledning

ℹ MERK Vi anbefaler å installere fleksible ledninger på pumpeinntaket. Dermed kan ikke mekanisk trykk eller trekk utøves på pumpen.

1. Velg lengden på sugeledningen slik at pumpen ikke kan gå tørr. Sugeledningen må alltid befinne seg minst 30 cm under vannflaten.
2. Koble til sugeledning. Sørg for tett tilkobling uten å skade gjengen.
3. Legg alltid sugeledningen stigende.

f MERK Hvis sugehøyden er mer enn 4 m, må det monteres en sugeslange med en diameter som er større enn 1". Vi anbefaler å bruke AL-KO sugegarnityr med sugeslange, sugekurv og tilbakestørningsstopp. Spør din forhandler.

4.3 Monter trykkledning (2)

1. Skru koblingsnippelen (13) inn i pumpeutgangen (3) med tetningen (14).
2. Skru vinkelnippelen (11) med tetning (12) på koblingsnippelen (13) og skru vinkelnippelen i ønsket retning.
3. Fest trykkledningen (10) på vinkelnippelen (11).
4. Åpne alle låsene (ventiler, spyledyser, vannkran) i trykkledningen.

5 IGANGSETTING

5.1 Kontrollere lufttrykket i vanntanken

ADVARSEL! Fare for skader på apparatet! Pumpen må kun settes i drift med et trykktankmembrantrykk på 1,5 til 1,7 bar i trykktanken. Annet trykktankmembrantrykk kan føre til skader på apparatet.

- Før oppstart må du sjekke lufttrykket ved ventilen på baksiden av trykktanken.
1. Åpne dekslet på baksiden av vanntanken.
 2. Sjekk lufttrykket ved ventilen med en luftpumpe eller en dekkpumpe med trykkindikator.
 3. Korrigjer eventuelt lufttrykket til 1,5 - 1,7 bar.
 4. Lukk dekslet på baksiden av vanntanken igjen.
 5. Sett pumpen i drift.

5.2 Fyll pumpen

ADVARSEL! Fare for skader på apparatet! Tørrkjøring ødelegger pumpen!

- Før hver igangkjøring må pumpen være fylt med vann opp til overløpet slik at den kan suge inn umiddelbart.
1. Åpne påfyllingsskruen (2) med filternøkkel (19/A). (Ikke med INOX)
 2. Fyll på vann via påfyllingsskruen til pumpehuset er fullt.
 3. Skru inn påfyllingsskruen. (Ikke med INOX)

6 BETJENING

6.1 Slå på pumpen

1. Åpne alle låsene (ventil, spyledyse, vannkran) i trykkledningen (10).
2. Sett nettstøpslet til tilkoblingskabelen i stikkkontakten. Pumpen begynner å transportere.
3. Når det ikke lenger er luft i vannet som kommer ut, lukker du låsen i trykkledningen.
 - Pumpen slås automatisk av etter trykkoppbygging og etter at utkoblingstrykket er nådd.
 - Pumpen er klar for drift.

6.2 Slå av pumpen

1. Ta støpselet ut av stikkkontakten.
2. Lukk alle låsene i trykkledningen.

⚠ FORSIKTIG! Fare for personskader på grunn av varmt vann Ved langvarig drift mot lukket trykksiden (> 10 min) kan vannet i pumpen blir svært varmt og fungere ukontrollert!

- Koble pumpen fra strømmettet og la pumpen og vannet avkjøles.
- Sett pumpen i drift igjen først etter at alle feil er utbedret!

Fare for personskade på grunn av varmt vann kan forekomme ved:

- feil installasjon,
- lukket trykkside,
- mangel på vann i sugeledningen eller
- defekt trykkbryter.

Fremgangsmåte

1. Koble pumpen fra strømmettet og la pumpen og vannet avkjøles.
2. Kontroller pumpen, installasjonen og vannivået.
3. Sett pumpen i drift igjen først etter at alle feil er utbedret!

7 VEDLIKEHOLD OG PLEIE

7.1 Kontrollere lufttrykket i vanntanken

f MERK Kontroller lufttrykket i trykktanken med jevne mellomrom. Det må ikke falle under 1,5 bar (se avsnittet "Oppstart: Kontroller lufttrykket i trykktanken").

1. Koble pumpen fra strømmettet og sikre den mot at den slår seg på igjen. Pumpen stopper automatisk.

2. Åpne låsene (ventil, spyledyse, vannkran) som befinner seg i trykkledningen (10).
3. Tapp av vannet til pumpen er helt tom.
4. Åpne dekslet på baksiden av vanntanken.
5. Sjekk lufttrykket ved ventilen med en luftpumpe eller en dekkpumpe med trykkindikator. Korrigjer eventuelt lufttrykket.
6. Lukk dekslet på baksiden av vanntanken igjen.
7. Ta pumpen i bruk igjen.

7.2 Rengjøre pumpen

MERK Etter å ha transportert klorholdig vann fra svømmebasseng eller væsker som etterlater seg rester, må pumpen spyles med rent vann.

1. Koble pumpen fra strømmettet og sikre den mot at den slår seg på igjen. Pumpen stopper automatisk.
2. Spyl pumpen med rent vann.
3. Sett nettstøpslet i stikkkontakten.
4. Slå på pumpen med av/på-bryteren. Pumpen starter automatisk.

7.3 Fjerne tilstopping

1. Koble pumpen fra strømmettet og sikre den mot at den slår seg på igjen.
2. Fjern sugeledningen ved pumpeinngangen.
3. Koble trykkledningen til vannledningen.
4. La det renne vann gjennom pumpehuset til tilstoppingen løser seg opp.
5. Kontroller om pumpen roterer fritt ved å slå den på en kort stund.
6. Sett pumpen i drift igjen som beskrevet.

8 FEILSØKING

FARE! Fare for strømstøt! Ved arbeider på pumpen består det en fare for å få et elektrisk støt.

- Trekk ut nettstøpslet før du utfører noe som helst arbeid i forbindelse med utbedring av feil.
- Feil i det elektriske anlegget må repareres av en kvalifisert elektriker.

MERK Ved feil som det ikke er mulig å utbedre, henvender du deg til vår kundeservice.

Feil	Mulig årsak	Hjelp
Motoren går ikke.	Pumpehjul blokkert.	Rengjør pumpen. Løsne motorakslingen til pumpehjulet med en skrutrekker.
	Termobryteren har koblet seg ut.	Kontroller vannnivået på sugesiden. La væsken som pumpes bli kald. Reparer pumpen eller bytt den.
	Ingen nettspenning.	Kontroller sikringer, sørg for at strømforsyningen bli kontrollert av kvalifisert elektriker.
Pumpen går, men den transporterer ikke.	Vannivået er for lavt.	Legg sugeledningen dypere.
	Pumpen suger luft inn i sugeledningen.	Kontroller at alle forbindelsene til sugeledningen er tette. Bytt tetningsring.
	Pumpen suger luft.	Kontroller at alle tilkoblinger og filterlokket er tett.
	Blokkering på sugesiden.	Fjern smuss i innsugingsområdet.
	Trykkledning stengt.	Åpne trykkledningen.
Pumpen har kjørt tørr.	Fyll pumpehuset med vann.	

Feil	Mulig årsak	Hjelp
Pumpen slås av og på for ofte.	Membran er skadet.	La AL-KO Service bytte membran.
	Lavt lufttrykk i trykktanken.	Etterfyll luft i trykktanken. (Still inn membran-forstrykket på 1,5 bar).
Pumpen slår seg ikke av når trykkledningen er stengt.	Pumpen suger luft, mangel på vann på sugesiden.	Slå av pumpen og la den bli kald.
For liten transportmengde	For lite vann på sugesiden.	Strup pumpen for å tilpasse mengden.
	For liten slangediameter.	Bruk større trykkledning.
	Blokkering på sugesiden.	Fjern smuss i innsugingsområdet. Bytt filter.
	Sugehøyden er for stor.	Kontroller sugehøyden, vær oppmerksom på maks. sugehøyde - se tekniske spesifikasjoner.

9 OPPBEVARING

1. Tøm suge- (16) og trykkledningen (10).
2. Skru ut tappeskruen (8) og la vannet renne ut av pumpen. Vannet i vanntanken (6) hentes samtidig ut av luftbelgen.
3. Skru inn tappeskruen (8) igjen og lagre pumpe og tilbehør frostfritt.

MERK Ved fare for frost skal systemet tømmes fullstendig og pumpen lagres på et frostsikkert sted.

10 AVFALLSHÅNDTERING

 Elektro- og elektronikkapparater hører ikke til i husholdningsavfallet, men skal tilføres atskilt for avfallshåndtering eller deponering.

Emballasje, maskin og tilbehør er laget av gjenvinnbare materialer og skal deponeres tilsvarende.

11 KUNDESERVICE/SERVICE

Ved spørsmål om garanti, reparasjon eller reservedeler henvend deg til det nærmeste AL-KO-serviceverkstedet. Dette finner du på Internett på følgende adresse:

www.alko-garden.com/service-contacts

Flere opplysninger om reservedeler finner du på: www.alko-garden.com/spareparts

12 GARANTI

Vi utbedrer eventuelle material- eller produksjonsfeil på maskinen innenfor den lovmessige foreldelsesfristen for mangelskrav ved at vi velger å foreta en reparasjon eller levere et nytt produkt. Foreldelsesfristen fastlegges ut fra gjeldende lovgivning i landet hvor maskinen ble kjøpt.

Vår garanti gjelder kun ved:

- overholdelse av bruksanvisningen
- Sakkyndig behandling
- Bruk av originale reservedeler

Garantien gjelder ikke ved:

- Egenutførte reparasjonsforsøk
- Egenutførte tekniske endringer
- Ikke tiltenkt bruk

Følgende omfattes ikke av garantien:

- Lakkskader som skyldes normal slitasje
- Slitasjedeler som på reservedelskortet er merket med xxxxxx (x) ramme

Garantitiden begynner å løpe med kjøpet til den første sluttbrukeren. Fakturadatoen er utslagsgivende. Ved garantikrav henvender du deg til din forhandler eller til nærmeste autoriserte kundeservice med denne garantierklæringen og den originale kvitteringen. De lovbestemte mangelfordringene fra kjøper overfor selger forblir uberørt gjennom denne erklæringen.

13 OVERSETTELSE AV ORIGINAL EU-/EC-SAMSVARERKLÆRING

Herved erklærer vi at dette produktet, i denne utførelsen, er i samsvar med kravene i EU-direktivene, EU-sikkerhetsstandardene og de produktspesifikke standardene.

Produkt Husvannverk	Produsent AL-KO Geräte GmbH Ichenhauser Str. 14 D-89359 Kötz	Dokumentasjonsfullmektig Ismail Kabasakal Ichenhauser Str. 14 D-89359 Kötz
Serienummer G3043045		
Type HW 3000 (INOX) HW 3500 (INOX) HW 3300 INOX	EU-direktiver 2014/35/EU 2014/30/EU 2000/14/EG	Anvendte standarder EN 60335-1:2012 EN 60335-2-41:2012 EN 62233:2008
Lydeffektnivå EN ISO 3744 målt / garantert	2011/65/EU 2014/68/EU	EN 55014-1:2012 EN 55014-2:2016
HW 3000 (INOX): 74 / 76 dB(A) HW 3500 (INOX): 76 / 77 dB(A) HW 3300 INOX: 76 / 77 dB(A)	Samsvarsvurdering 2000/14/EG Vedlegg V	EN 61000-3-2:2014 EN 61000-3-3:2014
	CE 2015	
	Teknisk kontrollorgan Intertek Testing & Certification Ltd Milton Keynes 4 Davy Ave, Knowlhill, MK5 8NL Milton Keynes United Kingdom	Kötz, 2018-03-12  Daniel Trumpp Chief Technology Officer

KÄÄNNÖS ALKUPERÄISESTÄ KÄYTTÖOHJEESTA

Sisällysluettelo

1	Tietoa käyttöohjeesta.....	114	12	Takuu ja tuotevastuu	119
1.1	Kansilehden symbolit.....	114	13	Alkuperäisen EU-/EY-vaatimustenmukaisuusvakuutuksen käännös	120
1.2	Merkkien selitykset ja huomiosanat ...	114			
2	Tuotokuvaus.....	115			
2.1	Toimitussisältö	115			
2.2	Tuotteen yleiskuva.....	115			
2.3	Toiminta	115			
2.4	INOX.....	115			
2.5	Turva- ja suojalaite	115			
2.6	Paineanturi.....	115			
2.7	Käyttötarkoitus	115			
2.8	Mahdollinen vääränlainen käyttö	115			
3	Turvallisuusohjeet	116			
3.1	Yleiset turvallisuusohjeet	116			
3.2	Sähköturvallisuus.....	116			
4	Asennus	116			
4.1	Pumpun asettaminen paikalleen.....	116			
4.2	Imujohdon liittäminen.....	116			
4.3	Painejohdon asennus (2).....	117			
5	Käyttöönotto	117			
5.1	Välisäiliön ilmanpaineen tarkistaminen.....	117			
5.2	Pumpun täyttö.....	117			
6	Käyttö	117			
6.1	Pumpun kytkeminen päälle.....	117			
6.2	Pumpun kytkeminen pois päältä.....	117			
7	Huolto ja hoito	117			
7.1	Välisäiliön ilmanpaineen tarkistaminen.....	117			
7.2	Pumpun puhdistaminen	118			
7.3	Tukoksen poistaminen.....	118			
8	Ohjeet häiriötilanteissa.....	118			
9	Säilytys.....	119			
10	Hävittäminen	119			
11	Asiakaspalvelu ja huolto.....	119			

1 TIETOA KÄYTTÖOHJEESTA

- Saksankielinen versio on alkuperäinen käyttöohje. Kaikki muut kieliversiot ovat alkuperäisen käyttöohjeen käännöksiä.
- Säilytä käyttöohje aina siten, että voit tarvittaessa tarkistaa siitä tarvitsemasi laitetta koskevat tiedot.
- Luovuta käyttöohje aina laitteen mukana.
- Lue käyttöohjeeseen sisältyvät turvallisuusohjeet ja varoitukset ja noudata niitä.

1.1 Kansilehden symbolit

Symboli	Merkitys
	Lue tämä käyttöohje ehdottomasti huolellisesti läpi ennen käyttöönottoa. Käyttöohjeen lukeminen on laitteen turvallisen ja häiriöttömän käytön edellytys.
	Käyttöohje
	Sähköiskujen välttämiseksi älä vaurioita sähköjohtoa tai katkaise sitä!

1.2 Merkkien selitykset ja huomiosanat

⚠ VAARA! Tarkoittaa välittömän vaaran aiheuttavaa tilannetta, joka aiheuttaa kuoleman tai vakavan loukkaantumisen, jos sitä ei vältetä.

⚠ VAROITUS! Tarkoittaa mahdollisesti vaarallista tilannetta, joka voi aiheuttaa kuoleman tai vakavan loukkaantumisen, jos sitä ei vältetä.

⚠ VARO! Tarkoittaa mahdollisesti vaarallista tilannetta, joka voi aiheuttaa lievän tai keskivaikean loukkaantumisen, jos sitä ei vältetä.

⚠ HUOMAUTUS! Tarkoittaa tilannetta, joka voi aiheuttaa aineellisia vahinkoja, jos sitä ei vältetä.

i HUOMAUTUS Lisätietoja laitteesta ja sen käytöstä.

2 TUOTEKUVAUS

Tässä käyttöohjeessa kuvaillaan eri pumppumalleja. Tarkista käytössä oleva malli tyyppikilven perusteella.

2.1 Toimitussisältö

Pumppu toimitetaan painekeytkimen, painemittarin ja virtajohton kanssa.

2.2 Tuotteen yleiskuva

Koh-ta	Osa
1	Pumpun tuloaukko/imujohdon liitäntä
2	Täyttöaukon tulppa
3	Pumpun ulostulo/painejohdinliitäntä
4	Moottorikotelo
5	Pumpun jalka
6	Välisäiliö
7	Painemittari
8	Tyhjennysruuvi
9	Virtajohto
10	Painejohto (lisävaruste)
11	Kulmanippa (lisävaruste)
12	Tiiviste (lisävaruste)
13	Liitosnipa (lisävaruste)
14	Tiiviste (lisävaruste)
15	Suodatin (lisävaruste)
16	Imujohto (lisävaruste)

2.3 Toiminta

Laitetta käytetään vedensaantiin talon sisällä ja ulkopuolella. Käytönoton jälkeen laite kytkee pumpun päälle ja pois päältä paineen mukaan. Pumppu imee vettä imujohdon kautta ja kuljettaa sitä välisäiliöön. Pumppu kytkeytyy pois päältä, kun välisäiliö on täysi. Kun vettä otetaan, pumppu kytkeytyy jälleen automaattisesti päälle ja kuljettaa veden sen ottopaikkaan. Sen jälkeen välisäiliö täytetään uudelleen.

2.4 INOX

"INOX"-merkinnällä varustetut pumput ovat ruostumatonta terästä. Sillä ei ole vaikutusta rakenteeseen ja toimintaan.

2.5 Turva- ja suojavaite

Lämpösuojaus

Pumppu on varustettu lämpösuojauslaitteella, joka sammuttaa moottorin ylikuumentumisen yhteydessä. Pumppu käynnistyy uudelleen automaattisesti noin 15 - 20 minuuttia kestävästä jäähtyysvaiheesta jälkeen.

Paineanturi

Pumppu on varustettu paineanturilla. Pumppu kytkeytyy tämän anturin kautta automaattisesti pois päältä ja päälle, kun asetettu paine saavutetaan.

- Asetettu paine: katso tekniset tiedot

Käyttötarkoitus

Pumppu on tarkoitettu yksityiseen käyttöön talossa ja puutarhassa. Sitä saa käyttää vain käyttörajoitusten puitteissa teknisten tietojen mukaisesti. Pumppu soveltuu seuraaviin käyttötarkoituksiin:

- puutarhan ja tontin kastelu
- talon vedensaanti
- vedensaannin paineen korotus.

HUOMAUTUS Vedensaannin paineen korottamisessa on noudatettava paikallisia määräyksiä. Kysy neuvoa LVI-alan ammattilaiselta.

Pumppu soveltuu ainoastaan seuraavien nesteiden kuljettamiseen:

- puhdas vesi, sadevesi.

Muunlaista tai laajempaa käyttöä ei katsota käyttötarkoituksen mukaiseksi.

Mahdollinen vääränlainen käyttö

Pumppu ei sovellu jatkuvaan käyttöön. Se ei sovellu seuraavien aineiden pumppaamiseen:

- juomavesi
- suolavesi
- elintarvikkeet
- likavesi, jossa on paperi- tai tekstiiliosia
- syövyttävät aineet, kemikaalit
- syövyttävät, syttyvät, räjähtävät tai kaasuuntuvat nesteet
- nesteet, joiden lämpötila on yli 35 °C
- hiekkapitoinen vesi ja hankaavat nesteet.

3 TURVALLISUUSOHJEET

⚠ VAARA! Jännitteisten osien koskettamiseen liittyvä vaara! Pumpun tai jatkojohdon vika voi aiheuttaa vakavia vammoja!

- Irrota pistoke heti verkosta.
- Liitä laite FI-suojakytimen kautta nimellisvirkavirralla, joka on < 30 mA.

⚠ VAROITUS! Loukkaantumiswaara. Vialliset turvalaitteet ja suojukset sekä turvalaitteiden ja suojusten poistaminen käytöstä voivat aiheuttaa vakavia vammoja.

- Korjauta vialliset turvalaitteet ja suojukset.
- Älä koskaan poista turvalaitteita tai suojuksia toiminnasta.

⚠ VARO! Kuuman veden aiheuttama loukkaantumiswaara Pitemmän käytön yhteydessä suljettua painepuolta kohti (> 10 min) pumpussa oleva vesi voi kuumentua hyvin kuumaksi ja tulla ulos hallitsemattomasti!

- Erotta pumppu verkkovirrasta ja anna pumpun ja veden jäähtyä.
- Tarkista veden taso imupuolella.
- Tarkista johtojen tiiviys.
- Tarkista imu- ja painejohdon asennus.
- Ota pumppu uudelleen käyttöön vasta, kun kaikki viat on korjattu!

3.1 Yleiset turvallisuusohjeet

- Kahdeksan vuotta täyttäneet lapset, henkilöt, joiden fyysiset tai henkiset kyvyt tai aistitoiminnot ovat alentuneet tai joilta puuttuu vaadittava kokemus ja tieto, voivat käyttää tätä laitetta, jos heitä valvotaan tai opastetaan laitteen turvallisessa käytössä ja he ovat ymmärtäneet siitä aiheutuvat vaarat. Lapset eivät saa leikkiä laitteella. Lapset eivät saa suorittaa käyttäjän tehtäviksi tarkoitettuja puhdistus- ja huoltotoimia ilman valvontaa.
- Henkilöillä, joiden rajoitukset ovat hyvin suuria ja monimutkaisia, voi olla tässä annettuja ohjeita laajempia tarpeita.
- Älä koskaan nosta, kuljeta tai kiinnitä pumpppua pitämällä kiinni virtajohdosta. Älä irrota pistoketta pistorasiasta vetämällä virtajohdosta.
- Omavaltaisten muutosten tai lisäysten tekeminen pumpppuun on kielletty. Korjaukset saa tehdä vain meidän asiakaspalvelumme.
- Vedä pistoke irti pistorasiasta ennen laitteen parissa työskentelyä. Suojaa pistoke kosteudelta.

- Käytä pumpppua ja jatkojohtoa vain, kun ne ovat teknisesti moitteettomassa kunnossa. Viallisia laitteita ei saa käyttää.
- Noudata turvaetäisyyttä eläimiin ja/tai kytke pumppu pois päältä, kun eläimet lähestyvät sitä.

3.2 Sähköturvallisuus

- Pumpppua ei saa käyttää, jos uima-altaassa tai puutarhalammassa on ihmisiä.
- Talon verkkojännitteen on vastattava teknisissä tiedoissa mainittua verkkojännitettä, muuta syöttöjännitettä ei saa käyttää.
- Laitetta saa käyttää vain ainoastaan määräykset DIN/VDE 0100, osa 737, 738 ja 702 täyttävien laitteiden kanssa. Laitteen suojaamiseksi on asennettava 10 A:n johdonsuojakatkaisin.
- Käytä vain jatkojohtoja, jotka on tarkoitettu ulkokäyttöön – minimipoiikkipinta-ala 3 x 1,5 mm², laatu H07RN-F standardin DIN 57282/57245 mukaisesti roiskevesisuojuksella liittimellä. Kelaa kaapelikelat aina kokonaan auki.
- Tarkista jatkojohdon kunto aina ennen käyttöä.

4 ASENNUS

4.1 Pumpun asettaminen paikalleen

1. Valmistelee tasainen ja tukeva alusta.
2. Aseta pumppu vaakatasoon paikkaan, jossa ei ole tulvimisvaaraa.
- Pumppu on suojattava sateelta ja suoralta vesisuihkulta.

ⓘ HUOMAUTUS Päivittäisessä käytössä (automaattikäyttö) on varmistettava asianmukaisin toimenpitein, ettei häiriöiden aiheuttama tulviminen voi aiheuttaa pumpppuun seurausvahinkoja.

4.2 Imujohdon liittäminen

ⓘ HUOMAUTUS Suosittelemme taipuisien johtojen asentamista pumpun tuloaukkoon. Silloin pumpppuun ei kohdistu mekaanista painetta tai vetoa.

1. Valitse imujohdon pituus siten, että pumppu ei voi käydä kuivana. Imujohdon on oltava aina vähintään 30 cm vedenpinnan alapuolella.
2. Liitä imujohdo. Liitännän on oltava tiivis, mutta kiertee eivät saa vioittua.
3. Asenna imujohto aina nousevasti.

i HUOMAUTUS Jos imukorkeus on yli 4 m, on asennettava imuletku, jonka halkaisija on suurempi kuin 1". Suosittelemme AL-KO-imuvarusteetin käyttöä, johon kuuluu imuletku, imusihti ja paluuvirtauksen estin. Kysy alan erikoisliikkeestä.

4.3 Painejohdon asennus (2)

- Kierrä liitosnipa (13) ja tiiviste (14) pumpun ulostuloon (3).
- Kierrä kulmanippa (11) ja tiiviste (12) liitosnipaan (13) ja käännä kulmanippaa halua maasi suuntaan.
- Kiinnitä painejohto (10) kulmanippaan (11).
- Avaa kaikki painejohdossa olevat sulkimet (venttiilit, ruiskusuuttimet, vesihana).

5 KÄYTTÖÖNOTTO

5.1 Välisäiliön ilmanpaineen tarkistaminen

HUOMAUTUS! Laitteen vaurioitumisvaara! Pumpun saa ottaa käyttöön vain, kun välisäiliön kalvon esipaine on 1,5 - 1,7 baaria. Muu paine välisäiliön kalvossa voi aiheuttaa laitteen vaurioitumisen.

- Tarkista ennen käyttöönottoa ilmanpaine välisäiliön takapuolella olevasta venttiilistä.
- Avaa suojus välisäiliön takapuolella.
 - Tarkista venttiilissä oleva ilmanpaine ilmapumpulla tai painenäytöllä varustetulla renkaantäyttölaitteella.
 - Korjaa ilmanpainetta tarvittaessa niin, että se on 1,5 - 1,7 bar.
 - Sulje jälleen välisäiliön takapuolella oleva suojus.
 - Ota pumppu käyttöön.

5.2 Pumpun täyttö

HUOMAUTUS! Laitteen vaurioitumisvaara! Kuivakäynti rikkoo pumpun!

- Pumppu on täytettävä vedellä ylivuotoon asti ennen jokaista käyttökertaa, jotta imeminen voi alkaa heti.
- Avaa täyttöaukon tulppa (2) suodatinavaimella (19/A). (Ei koske INOX-mallia)
 - Täytä pumppuun täyttöaukon kautta vettä, kunnes pumpun kotelo on täynnä.
 - Ruuvaa täyttötulppa paikoilleen. (Ei koske INOX-mallia)

6 KÄYTTÖ

6.1 Pumpun kytkeminen päälle

- Avaa kaikki painejohdossa (10) olevat sulkimet (venttiili, ruiskusuutin, vesihana).
- Työnnä liitäntäjohdon verkkopistoke pistorasiaan. Pumppu alkaa kuljettaa vettä.
- Sulje painejohdossa oleva suljin, kun ulos tulevassa vedessä ei enää ole ilmaa.
 - Pumppu kytketty automaattisesti pois päältä, kun paine on muodostunut ja poiskytkentäpaine on saavutettu.
 - Pumppu on käyttövalmis.

6.2 Pumpun kytkeminen pois päältä

- Vedä verkkopistoke pois pistorasiasiasta.
- Sulje kaikki painejohdossa olevat sulkimet.

⚠ VARO! Kuumen veden aiheuttama loukkaantumisvaara Pitemmän käytön yhteydessä suljettua painepuolta kohti (> 10 min) pumpussa oleva vesi voi kuumentua hyvin kuumaksi ja tulla ulos hallitsemattomasti!

- Erota pumppu verkkovirrasta ja anna pumpun ja veden jäähtyä.
- Ota pumppu uudelleen käyttöön vasta, kun kaikki viat on korjattu!

Kuumaan veteen liittyvän loukkaantumisvaaran syitä:

- epäasianmukainen asennus
- suljettu painepuoli
- imujohdossa liian vähän vettä tai
- viallinen paineakytkin

Toimenpiteet

- Erota pumppu verkkovirrasta ja anna pumpun ja veden jäähtyä.
- Tarkista pumppu, asennus ja veden pinnan korkeus.
- Ota pumppu uudelleen käyttöön vasta, kun kaikki viat on korjattu!

7 HUOLTO JA HOITO

7.1 Välisäiliön ilmanpaineen tarkistaminen

i HUOMAUTUS Tarkista välisäiliön ilmanpaine säännöllisesti. 1,5 baarin ilmanpaine ei saa allittua (katso kohta "Käyttöönotto: Välisäiliön ilmanpaineen tarkistaminen").

- Erota pumppu verkkovirrasta ja estä sen uudelleenikäynnistäminen. Pumppu pysähtyy automaattisesti.

2. Avaa paine johdossa (10) oleva suljin (venttiili, ruiskusuutin, vesihana).
3. Tyhjennä pumpussa oleva vesi kokonaan.
4. Avaa suojus välisäiliön takapuolella.
5. Tarkista venttiilissä oleva ilmanpaine ilmapumpulla tai painenäytöllä varustetulla renkaantäyttö-laitteella. Korjaa ilmanpainetta tarvittaessa.
6. Sulje jälleen välisäiliön takapuolella oleva suojus.
7. Ota pumppu jälleen käyttöön.

7.2 Pumpun puhdistaminen

f HUOMAUTUS Pumppu on huuhdeltava puhtaalla vedellä, jos sillä on kuljetettu klooripitoista uima-altaan vettä tai nesteitä, joista jää pumppuun jäämiä.

1. Erotta pumppu verkkovirrasta ja estä sen uudelleenkäynnistäminen. Pumppu pysähtyy automaattisesti.
2. Huuhtelee pumppu puhtaalla vedellä.
3. Työnnä verkkopistoke pistorasiaan.
4. Kytke pumppu päälle virtakytkimellä. Pumppu käynnistyy automaattisesti.

7.3 Tukoksen poistaminen

1. Erotta pumppu verkkovirrasta ja estä sen uudelleenkäynnistäminen.
2. Irrota imujohto pumpun tuloaukosta.
3. Liitä painejohto vesijohtoon.
4. Anna veden virtata pumpun kotelon läpi, kunnes tukos irtoaa.
5. Kytke pumppu hetkeksi päälle ja tarkista, pyöriikö se vapaasti.
6. Ota pumppu jälleen käyttöön kuvatulla tavalla.

8 OHJEET HÄIRIÖTILANTEISSA

⚠ VAARA! **Sähköiskun vaara!** Kun pumpulle tehdään toimenpiteitä, on sähköiskun vaara.

- Irrota verkkopistoke ennen kaikkia häiriönpoistoon liittyviä töitä.
- Sähköjärjestelmää koskevia vikoja saa korjata ainoastaan sähköalan ammattihenkilö.

f HUOMAUTUS Jos et pysty korjaamaan vaurioita, käännä lähimmän asiakaspalvelumme puoleen.

Häiriö	Mahdollinen syy	Korjaus
Moottori ei toimi.	Juoksupyörä jumissa.	Puhdista pumppu. Pyöräytä juoksupyörän moottoriakselia ruuvimeisselillä.
	Lämpökytkin on kytkenyt pumpun pois päältä.	Tarkista vedenpinta imupuolella. Anna kuljetettavan nesteen jäähtyä. Kunnosta tai vaihda pumppu.
	Ei verkkojännitettä.	Tarkista sulakkeet, anna sähköalan ammattilaisen tarkastaa virransyöttö.
Pumppu on käynnissä, mutta ei kuljeta nestettä.	Vedenpinta liian alhainen.	Upota imuletku syvemmälle.
	Pumppu imee majohtoon ilmaa.	Tarkista kaikkien imujohdon liitännöiden tiiviys. Vaihda tiivisterengas.
	Pumppu imee ilmaa.	Tarkista kaikkien liitännöiden ja suodatinkannen tiiviys.
	Imupuolen tukos.	Poista imualueella oleva lika.
	Painejohto suljettu.	Avaa painejohto.
	Pumppu on käynyt kuivana.	Täytä pumpun kotelo vedellä.
Pumppu kytkeytyy päälle ja pois päältä liian usein.	Kalvo on vioittunut.	Anna AL-KO-huollon vaihtaa kalvo.
	Alhainen ilmanpaine välisäiliössä.	Lisää ilmaa välisäiliöön. (Aseta kalvon esipaine 1,5 baariin).

Häiriö	Mahdollinen syy	Korjaus
Pumppu ei kytkeydy pois päältä, kun painejohto on suljettu.	Pumppu imee ilmaa, imupuolella liian vähän vettä.	Kytke pumppu voi päältä ja anna jäähtyä.
Kuljetusmäärä liian pieni	Imupuolella liian vähän vettä.	Pumpun kuristaminen kuljetusmäärän sovittamiseksi.
	Letkun halkaisija liian pieni.	Käytä suurempaa painejohtoa.
	Imupuolen tukos.	Poista imualueella oleva lika. Vaihda suodatin.
	Imukorkeus liian suuri.	Tarkista imukorkeus, huomioi maksimaalinen imukorkeus - katso tekniset tiedot.

9 SÄILYTYS

1. Tyhjennä imu- (16) ja painejohto (10).
2. Kierrä tyhjennysruuvi (8) irti ja anna veden valua ulos pumpusta. Ilmapalje painaa samalla ulos välisäiliössä (6) olevan veden.
3. Kierrä tyhjennysruuvi (8) takaisin sisään ja säilytä pumppua ja varusteita suojassa jäätymiseltä.

i HUOMAUTUS Jos on olemassa jäätymisvaara, järjestelmä on tyhjennettävä täydellisesti ja pumppu säilytettävä jäätymiseltä suojattuna.

10 HÄVITTÄMINEN

 Käytöstä poistetut sähkö- ja elektroniikkalaitteet eivät kuulu kotitalousjätteisiin, vaan ne on toimitettava erilliseen keräykseen!

Pakkaus, laite ja lisävarusteet on valmistettu kierätettävistä materiaaleista, ja ne voidaan vastavasti hävittää.

11 ASIAKASPALVELU JA HUOLTO

Tuotevastuuta, korjauksia ja varaosia koskevilla kysymyksissä ota yhteyttä lähimpään AL-KO-huoltopisteeseen. Niiden yhteystiedot löydät internet-osoitteesta

www.alko-garden.com/service-contacts

Lisätietoja varaosista on saatavilla osoitteessa www.alko-garden.com/spareparts

12 TAKUU JA TUOTEVASTUU

Jos laitteessa esiintyy lakisääteisenä takuuajana materiaali- tai valmistusvirheitä, meillä on oikeus valintamme mukaan joko korjata ne tai vaihtaa virheellinen osa uuteen. Takuun voimassaoloaika määräytyy laitteen ostomaan lainsäädännön mukaan.

Takuu on voimassa vain, kun:

- tätä käyttöohjetta noudatetaan
- laitetta käsitellään asianmukaisesti
- käytetään alkuperäisvaraosia

Takuu raukeaa, jos:

- laitetta yritetään korjata omavaltaisesti
- laitteeseen tehdään omavaltaisia teknisiä muutoksia
- laitetta käytetään sen käyttötarkoituksen vastaisesti

Takuu ei koske:

- tavallisesta käytöstä johtuvia maalipinnan vaurioita
- kulutusosia, joita ei ole kehystetty xxxxxx (x) varaosaluettelossa

Takuuajaka alkaa siitä, kun ensimmäinen loppukäyttäjä ostaa laitteen. Ratkaiseva on ostokuitin päivämäärä. Ota yhteys laitteen myyjään tai lähimpään valtuutettuun huoltopisteeseen ja esitä takuudodistus ja alkuperäinen ostokuitti. Nämä ehdot eivät koske ostajan lakisääteisiä oikeuksia, jotka perustuvat virhevastuuseen.

13 ALKUPERÄISEN EU-/EY-VAATIMUSTENMUKAISUUSVAKUUTUKSEN KÄÄNNÖS

Vakuutamme täten, että tämä tuote täyttää markkinoille tuodussa muodossaan yhdenmukaistettujen EU-direktiivien, EU-turvallisuusstandardien ja tuotekohtaisten standardien vaatimukset.

Tuote

Vesiautomaatti

Sarjanumero

G3043045

Valmistaja

AL-KO Geräte GmbH

Ichenhauser Str. 14

D-89359 Kötz

Asiakirjojen kokoamiseen valtuutettu henkilö

Ismail Kabasakal

Ichenhauser Str. 14

D-89359 Kötz

Tyyppi

HW 3000 (INOX)

HW 3500 (INOX)

HW 3300 INOX

Äänitehotaso

EN ISO 3744

mitattu/taattu

HW 3000 (INOX): 74 / 76 dB(A)

HW 3500 (INOX): 76 / 77 dB(A)

HW 3300 INOX: 76 / 77 dB(A)

EU-direktiivit

2014/35/EU

2014/30/EU

2000/14/EY

2011/65/EU

2014/68/EU

Vaatimustenmukaisuuden arviointi

2000/14/EY Liite V



2015

Sovelletut standardit

EN 60335-1:2012

EN 60335-2-41:2012

EN 62233:2008

EN 55014-1:2012

EN 55014-2:2016

EN 61000-3-2:2014

EN 61000-3-3:2014

Ilmoitettu laitosIntertek Testing & Certification Ltd
Milton Keynes 4 Davy Ave, Knowlhill, MK5 8NLMilton Keynes
United Kingdom

Kötz, 2018-03-12

Daniel Trumpp
Chief Technology Officer

ALGUPÄRASE KASUTUSJUHENDI TÕLGE

Sisukord

1	Selle kasutusjuhendi kohta	121	13	Algupärase EL/EÜ vastavusdeklaratsiooni tõlge	126								
1.1	Tiitellehel olevad sümbolid.....	121	1 SELLE KASUTUSJUHENDI KOHTA										
1.2	Sümbolite ja märksõnade seletus.....	121	<ul style="list-style-type: none"> ■ Saksakeelne versioon on algupärane kasutusjuhend. Kõik teised keeleversioonid on algupärase kasutusjuhendi tõlked. ■ Hoidke kasutusjuhendit alati sellises kohas, kust te selle vajadusel kiiresti üles leiate. ■ Andke seade edasi teisele isikule ainult koos kasutusjuhendiga. ■ Lugege kindlasti selles kasutusjuhendis olevaid ohutusjuhiseid ja hoiatusi. 										
2	Toote kirjeldus.....	122	1.1 Tiitellehel olevad sümbolid										
2.1	Tarnekomplekt.....	122	<table border="1" style="width: 100%; border-collapse: collapse;"> <thead> <tr> <th style="width: 15%;">Sümbol</th> <th style="width: 85%;">Tähendus</th> </tr> </thead> <tbody> <tr> <td style="text-align: center;"></td> <td>Lugege kasutusjuhend enne aku kasutuselevõttu kindlasti tähelepanelikult läbi. See on ohutu töö ja rikkvaba käsitsemise eeldus.</td> </tr> <tr> <td style="text-align: center;"></td> <td>Kasutusjuhend</td> </tr> <tr> <td style="text-align: center;"></td> <td>Õrge kahjustage ega lõigake toitekaablit, muidu tekib elektrilöögi oht!</td> </tr> </tbody> </table>			Sümbol	Tähendus		Lugege kasutusjuhend enne aku kasutuselevõttu kindlasti tähelepanelikult läbi. See on ohutu töö ja rikkvaba käsitsemise eeldus.		Kasutusjuhend		Õrge kahjustage ega lõigake toitekaablit, muidu tekib elektrilöögi oht!
Sümbol	Tähendus												
	Lugege kasutusjuhend enne aku kasutuselevõttu kindlasti tähelepanelikult läbi. See on ohutu töö ja rikkvaba käsitsemise eeldus.												
	Kasutusjuhend												
	Õrge kahjustage ega lõigake toitekaablit, muidu tekib elektrilöögi oht!												
2.2	Toote ülevaade	122	1.2 Sümbolite ja märksõnade seletus										
2.3	Talitus	122	<p>⚠ OHT! Tähistab vahetult ohtlikku olukorda, mille eiramine toob kaasa surmava või raske vigastuse.</p> <p>⚠ HOIATUS! Tähistab võimalikku ohtlikku olukorda, mille eiramine võib tuua kaasa surmava või raske vigastuse.</p> <p>⚠ ETTEVAATUST! Tähistab võimalikku ohtlikku olukorda, mille eiramine võib tuua kaasa kerge või mõõduka vigastuse.</p> <p>📖 TÄHELEPANU! Tähistab ohtlikku olukorda, mille eiramine võib tuua kaasa materiaalse kahju.</p> <p>📖 MÄRKUS Erijuhised arusaamise ja käsitsemise parandamiseks.</p>										
2.4	INOX.....	122											
2.5	Ohutus- ja kaitseeadis	122											
2.6	Rõhuanur.....	122											
2.7	Otstarbekohane kasutamine.....	122											
2.8	Võimalik väärkasutamine.....	122											
3	Ohutusjuhised	123											
3.1	Üldised ohutusjuhised.....	123											
3.2	Elektriohutus	123											
4	Monteerimine	123											
4.1	Pumba ülespanek.....	123											
4.2	Imitoru ühendamine.....	123											
4.3	Survetoru monteerimine (2).....	124											
5	Kasutuselevõtt.....	124											
5.1	Mahuti õhurõhu kontrollimine.....	124											
5.2	Pumba täitmine.....	124											
6	Kasutamine	124											
6.1	Pumba sisselülitamine	124											
6.2	Pumba väljalülitamine.....	124											
7	Hooldus.....	124											
7.1	Mahuti õhurõhu kontrollimine.....	124											
7.2	Pumba puhastamine.....	125											
7.3	Ummistuse kõrvaldamine	125											
8	Abi tõrgete korral.....	125											
9	Hoiulepanek	126											
10	Jäätmekäitlus	126											
11	Klienditeenindus/teenindus	126											
12	Garantii.....	126											

2 TOOTE KIRJELDUS

Selles kasutusjuhendis kirjeldatakse bensiinpumpade eri mudelid. Tehke oma mudel kindlaks tüübisildi järgi.

2.1 Tarnekomplekt

Pump tarnitakse koos surveülili, manomeetri ja toitekaabliga.

2.2 Toote ülevaade

Nr	Osa
1	pumba sisend/imiühendus
2	täiteava kork
3	pumba väljund/surveühendus
4	mootori korpus
5	Pumbajalg
6	Mahuti
7	Manomeeter
8	Väljalaskekruvi
9	Toitekaabel
10	Survejuhe (tarvik)
11	Nurknippel (tarvik)
12	Tihend (tarvik)
13	Ühendusnippel (tarvik)
14	Tihend (tarvik)
15	Filter (tarvik)
16	Imitoru (tarvik)

2.3 Talitlus

Seadet kasutatakse veevarustuseks nii hoonesesest kui ka hooneväliselt. Pärast kasutuselevõttu lülitab seade sõltuvalt survest sisse ja välja. Pump imeb vett imitoru kaudu ja pumpab seda mahutisse. Kui mahuti on täidetud, lülitub pump taas välja. Vee võtmisel lülitub pump automaatselt uuesti sisse ja pumpab vett võtukohani. Seejärel täidetakse mahuti uuesti.

2.4 INOX

Tähisega „INOX“ pumbad tarnitakse roostevastast terasest mudelina. See ei puuduta ehitust ja toimimist.

2.5 Ohutus- ja kaitseseadis

Termokaitselüliti

Pumbal on termokaitselüliti, mis lülitab mootori ülekuumenemise korral välja. Pärast umbes 15–20 minuti pikkust jahutusfaasi lülitub pump ise uuesti sisse.

2.6 Rõhuandur

Pump on varustatud rõhuanduriga. Selle anduri abil lülitub pump pärast seadistatud rõhu saavutamist automaatselt välja ja sisse.

- Seadistatud rõhk: vt tehnilisi andmeid

2.7 Otstarbekohane kasutamine

Pump on mõeldud oma tarbeks kasutamiseks majas ja aias. Seda tohib kasutada üksnes ettenähtud kasutuspiirides kooskõlas tehniliste andmetega.

Pump sobib järgmiseks otstarbeks:

- aia- ja krundipinna kastmine
- hoone varustamine veega
- veevarustussurve suurendamine.

MÄRKUS Veevarustuse rõhu suurendamisel järgige kohalikke kehtivaid eeskirju. Teavet saate oma sanitaartechnikult.

Pump sobib üksnes järgmiste vedelike pumpamiseks:

- puhas vesi, vihmavesi

Igasugune sellest erinev kasutusviis ei ole otstarbekohane.

2.8 Võimalik väärkasutamine

Pumpa ei tohi kasutada püsivalt. Pump ei sobi al-
ljärgnevate ainete pumpamiseks:

- joogivesi
- soolane vesi
- toiduained
- Paberi- ja tekstiilisaldusega heitvesi
- agressiivsed ained, kemikaalid
- söövitavad, tuleohtlikud, plahvatusohtlikud või gaase eritavad vedelikud
- üle 35 °C temperatuuriga vedelikud
- liiva sisaldav vesi ja abrasiivsed vedelikud

3 OHUTUSJUHISED

⚠ OHT! Oht pinget juhtivate osade puudutamisel! Pumba või pikenduskaabli defekt võib tekitada raskeid vigastusi!

- Lahutage pistik kohe võrgust.
- Soovitame kasutada seadme ühendamiseks FI-kaitseüliliit nimirikkevooluga < 30 mA.

⚠ HOIATUS! Kehavigastuste oht. Vigased ja väljalülitatud ohutus- ja kaitseseadised võivad tekitada raskeid vigastusi.

- Laske vigased ohutus- ja kaitseseadised remontida.
- Ärge blokeerige ohutus- ja kaitseseadiseid.

⚠ ETTEVAATUST! Kuum vesi võib tekitada vigastusi. Pikemal käitamisel suletud survepoolega (> 10 min) võib pumbas olev vesi tugevalt kuumeneda ja kontrollimatult lekkida!

- Lahutage pump toitevõrgust ning laske pumbal ja veel maha jahtuda.
- Kontrollige veetaset sisseimupoolel.
- Kontrollige torude lekkekindlust.
- Kontrollige imi- ja survetoru paigaldust.
- Võtke pump uuesti kasutusele alles pärast kõigi puuduste kõrvaldamist!

3.1 Üldised ohutusjuhised

- Seadet tohivad kasutada lapsed alates 8. eluaastast ning vähenenud füüsiliste, sensoorsete ja vaimsete võimetega või puudulike kogemuste ja teadmistega isikud üksnes juhul, kui neid jälgitakse või neid on juhendatud pumba ohutult kasutama ja pumbast tulenevaid ohte mõistma. Lapsed ei tohi seadmega mängida. Lapsed ei tohi pumba ilma järelevalveta puhastada ega hooldada.
- Väga tugevate ja keeruliste piirangutega isikutel võivad olla siin kirjeldatud erinevad vajadused.
- Pumba ei tohi kunagi tõsta, transportida ega kinnitada toitekaablist. Ärge hoidke pistiku lahutamisel toitevõrgust kinni toitekaablist.
- Pumba omavoliline modifitseerimine ja ümberhitamine on keelatud. Remonditöid tohivad teha üksnes meie klienditeeninduse töötajad.
- Seadme kallal tööde tegemisel tõmmake toitepistikust. Kaitske toitepistikut niiskuse eest.
- Pumba ja pikenduskaablit tohib kasutada üksnes tehniliselt laitmatu seisukorras! Kahjustunud seadmeid ei tohi kasutada.

- Püsige loomadest ohutul kaugusel või lülitage pump välja, kui sellele lähenevad loomad.

3.2 Elektriohutus

- Kui inimesed on basseinis või aiatigis, ei tohi pumba kasutada.
- Hoone võrgupinge peab langema kokku tehnilistes andmetes oleva võrgupinge andmetega, ärge kasutage muud toitepinget.
- Seadet tohib kasutada ainult elektrisüsteemis, mis vastab standardile DIN/VDE 0100, osa 737, 738 ja 702. Kaitsmaks tuleb juhtmele paigaldada 10 A kaitsesüliti.
- Kasutage üksnes pikenduskaableid, mis on ette nähtud kasutamiseks välistingimustes - kasutage vaid direktiivile DIN 57282/57245 vastavat kummikaablit H07RN-F, mille juhtme läbimõõt on 3 x 1,5 mm². Kerige kaablid trumliit alati täielikult lahti.
- Kontrollige pikenduskaabli seisukorda enne iga kasutuselevõttu.

4 MONTEERIMINE

4.1 Pumba ülespanek

1. Valmistage ette tasande ja tugev paigalduskoht.
 2. Paigaldage pump horisontaalselt ja üleujutuskindlalt.
- Pump peab olema vihma ja otsese veejoa eest kaitstud.

ⓘ MÄRKUS Igapäevase töö ajal (automaatrežiim) tuleb sobivate meetmete abil vältida pumba tõrgete tõttu tekkivast üleujutusest tulenev kahju.

4.2 Imitoru ühendamine

ⓘ MÄRKUS Soovitame paigaldada pumba sissepääsule painduvad torud. Nii ei rakendu pumbale mehaaniline surve ega tõmbejõud.

1. Valige imitoru pikkus nii, et pump ei saaks kuivalt töötada. Imitoru peab olema alati vähemalt 30 cm allpool veepinda.
2. Ühendage imitoru. Jälgige, et ühendus oleks lekkekindel, kuid keere ei saaks kahjustada.
3. Paigaldage imitoru alati tõusvana.

ⓘ MÄRKUS Kui sisseimukõrgus on üle 4 m, tuleb paigaldada sisseimuvoolik läbimõõduga üle 1 tolli. Soovitame kasutada AL-KO sisseimutarvikuid, mis koosnevad sisseimuvoolikust, sisseimufiltrist ja tagasisivoolustopperist. Küsige seda vastavat kauplust.

4.3 Survetoru monteerimine (2)

1. Keerake ühendusnippel (13) koos tihendiga (14) pumbaväljundisse (3).
2. Kerake nurganippel (11) koos tihendiga (12) ühendusniplele (13) ja keerake nurganippel soovitud suunda.
3. Kinnitage survetoru (10) nurganiplile (11).
4. Avage kõik survetorus olevad sulgurid (klapp, pihustid, veekraan).

5 KASUTUSELEVÕTT

5.1 Mahuti õhurõhu kontrollimine

TÄHELEPANU! Seadme kahjustuste oht!

Pumpa tohib kasutusele võtta ainult siis, kui membraanmahutiõhk mahutis on 1,5–1,7 bar. Muu membraanmahutiõhk võib põhjustada seadmel kahjustusi.

- Kontrollige enne kasutuselevõttu mahuti tagaküljel oleva ventiili abil õhurõhku.

1. Avage mahuti tagaküljel olev kate.
2. Kontrollige õhurõhku ventiilil õhupumba või rõhunäidikuga rehvipumbaga.
3. Vajadusel korrigeerige õhurõhk väärtusele 1,5–1,7 bar.
4. Sulgege mahuti tagaküljel olev kate.
5. Võtke pump kasutusele.

5.2 Pumba täitmine

TÄHELEPANU! Seadme kahjustuste oht!

Kuival töötamine lõhub pumba!

- Pump tuleb enne iga kasutuselevõttu kuni ülevooluni veega täita, et pump saaks kohe vett sisse imeda.

1. Avage täitekrui (2) filtrivõtmega (19/A). (Ei kehti INOXi kohta)
2. Lisage täitekrui kaudu vett, kuni pumbakorpus on täis.
3. Keerake täitekrui sisse. (Ei kehti INOXi kohta)

6 KASUTAMINE

6.1 Pumba sisselülitamine

1. Avage kõik survetorus (10) olevad sulgurid (klapp, pihusti, veekraan).
2. Ühendage ühenduskaabli toitepistik pistikupessa. Pump hakkab pumpama.
3. Sulgege survetorus olev sulgur, kui väljuvas vees ei ole enam õhku.

- Pump lülitub pärast rõhu moodustumist ja väljalülitussurve saavutamist automaatselt välja.
- Pump on kasutusvalmis.

6.2 Pumba väljalülitamine

1. Eemaldage toitepistik pistikupesast.
2. Sulgege kõik survetorus olevad sulgurid.

⚠ ETTEVAATUST! Kuum vesi võib tekitada vigastusi Pikemal käitamisel suletud survepoolega (> 10 min) võib pumbas olev vesi tugevalt kuumeneda ja kontrollimatult lekkida!

- Lahutage pump toitevõrgust ning laske pumbal ja veel maha jahtuda.
- Võtke pump uuesti kasutusele alles pärast kõigi puuduste kõrvaldamist!

Vigastusohu kuuma vee tõttu võib tekkida:

- ebaõige paigalduse,
- suletud survepoole,
- imitoru veepuuduse või
- vigase survelüli tõttu.

Toimimine

1. Lahutage pump võrgust ning laske pumbal ja veel maha jahtuda.
2. Kontrollige pumba, paigaldust ja veetaset.
3. Võtke pump uuesti kasutusele alles pärast kõigi puuduste kõrvaldamist!

7 HOOLDUS

7.1 Mahuti õhurõhu kontrollimine

i MÄRKUS Kontrollige regulaarselt mahuti õhurõhku. See ei tohi jääda alla 1,5 bar (vt jaotist „Kasutuselevõtt: mahuti õhurõhu kontrollimine“).

1. Lahutage pump toitevõrgust ja kindlustage sisselülitamise vastu. Pump seiskub automaatselt.
2. Avage survetorus (10) olev sulgur (klapp, pihusti, veekraan).
3. Laske vesi välja, kuni pump on täiesti tühi.
4. Avage mahuti tagaküljel olev kate.
5. Kontrollige õhurõhku ventiilil õhupumba või rõhunäidikuga rehvipumbaga. Vajadusel korrigeerige õhurõhku.
6. Sulgege mahuti tagaküljel olev kate.
7. Võtke pump uuesti kasutusele.

7.2 Pumba puhastamine

MÄRKUS Pärast kloori sisaldava basseini-vee või jääke jätvate vedelike pumpamist tuleb pumba loputada puhta veega.

1. Lahutage pump toitvõrgust ja kindlustage sisselülitamise vastu. Pump seiskub automaatselt.
2. Loputage pumba puhta veega.
3. Ühendage toitepistik pistikupessa.
4. Lülitage pump sisse/välja-lülitiga sisse. Pump käivitub automaatselt.

7.3 Ummistuse kõrvaldamine

1. Lahutage pump toitvõrgust ja kindlustage sisselülitamise vastu.
2. Eemaldage pumbasisendist imitoru.
3. Ühendage survetoru veetorule.

4. Laske veel läbi pumbakorpusse voolata, kuni ummistus kaob.
5. Kontrollige lühikeses sisselülitamisega, kas pump pöörleb vabalt.
6. Võtke pump kirjeldatud viisil uuesti kasutussele.

8 ABI TÕRGETE KORRAL

OHT! Elektrilöögi oht! Pumba kallal töötamisel on oht saada elektrilöök.

- Tõrgete kõrvaldamiseks tõmmake võrgupistik enne kõiki töid välja.
- Elektrisüsteemi vead laske kõrvaldada elektrikul.

MÄRKUS Tõrgete puhul, mida ei ole võimalik kõrvaldada, pöörduge meie pädeva klienditeeninduse poole.

Rike	Võimalik põhjus	Lahendus
Mootor ei tööta.	Rootor on blokeerunud.	Puhastage pump. Keerake jooksuratta mootorivõll kruvikeerajaga lahti.
	Termolüliti lülitus välja.	Kontrollige sisseimupoolse veetaset. Laske pumbataval vedelikul maha jahtuda. Teke pump korda või vahetage välja.
	Võrgupinge puudub.	Kontrollige kaitsmeid, laske toitevarustust kontrollida elektrikul.
Pump töötab, kuid ei pumpa.	Veetase liiga madal.	Sukeldage imitoru sügavamale.
	Pump imeb imitorusse õhku.	Kontrollige imitoru kõigi ühenduste lekkekindlust. Vahetage rõngastihend välja.
	Pump imeb õhku.	Kontrollige kõigi ühenduste ja filtraakaane lekkekindlust.
	Sisseimupoolel on ummistus.	Eemaldage mustus imemispiirkonnast.
	Survetoru suletud.	Avage survetoru.
	Pump on kuivaks töötanud.	Täitke pumbakorpus veega.
Pump lülitub liiga tihti sisse ja välja.	Membraan on kahjustunud.	Laske membraan AL-KO teenindusel välja vahetada.
	Madal õhurõhk mahutis.	Lisage mahutisse õhku. (Seadke membraanirõhk 1,5 baarile.)
Pump ei lülitu suletud survetoru korral välja.	Pump imeb õhku, sisseimupoolne veepuudus.	Lülitage pump välja ja laske sellel maha jahtuda.

Rike	Võimalik põhjus	Lahendus
Pumbatav hulk on liiga väike.	Sisseimupoolel on liiga väike veekogus.	Drosseldage pump pumbatava koguse kohandamiseks.
	Vooliku läbimõõt on liiga väike.	Kasutage suuremat survetoru.
	Sisseimupoolel on ummistus.	Eemaldage mustus imemispiirkonnast. Vahetage filter välja.
	Sisseimukõrgus liiga suur.	Kontrollige sisseimukõrgust, jälgige max sisseimukõrgust – vt tehnilisi andmeid.

9 HOIULEPANEK

1. Tühjendage imi- (16) ja survetoru (10).
2. Keerake väljalaskekruvi (8) välja ja laske veel pumbast välja voolata. Mahutis (6) olev vesi lastakse samal ajal õhkkompensaatorist välja.
3. Keerake väljalaskekruvi (8) uuesti sisse ning hoiustage pumpa ja tarvikuid külmumise eest kaitstuna.

f MÄRKUS Külmumisohu korral tuleb süsteem täielikult tühjendada ja pumpa külmumiskindlas kohas hoida.

10 JÄÄTMEKÄITLUS

 Elektri- ja elektroonikaseadmeid ei tohi vi-
sata olmejäätmete hulka, vaid tuleb sortee-
rida!

Pakend, seade ja tarvikud on valmistatud taaska-
sutatavatest materjalidest ning need tuleb vasta-
valt sellele suunata jäätmekäitlusesse.

11 KLIENDITEENINDUS/TEENINDUS

Garantiid, remonti ja varuosi puudutavates küsi-
mustes pöörduge lähimasse AL-KO teenindusse.
Nende kontaktandmed leiate internetist aadressi-
le:

www.al-ko.com/service-contacts

12 GARANTII

Võimalikud materjali- ja tootmisvead kõrvaldame seaduses ettenähtud garantiiaja jooksul oma äranä-
gemisel kas remondi teel või asendame uue tootega. Garantiiaeg on leib seadme ostukoha riigi sea-
dustest.

Meie garantii kehtib vaid alljärgnevate tingimuste
täitmisel:

- kasutusjuhendi järgimine;
- asjatundlik käsitsemine;
- originaalvaruosade kasutamine.

Garantii ei hõlma:

- loomulikust kulumisest tulenevaid värvikahjustusi,
- kuluvaid osi, mis on varuosade kaardil tähistatud xxxxxx (x) raamiga

Garantiiaeg algab ostu sooritamise esimese lõppkasutaja poolt. Määrava tähtsusega on ostutšeki
kuupäev. Pöörduge selle garantiideklaratsiooni ja ostutšekiga edasimüüja või lähima volitatud kliendi-
teeninduse poole. See vastavusdeklaratsioon ei puuduta ostja poolt müüja vastu esitatavaid seaduse-
ga ettenähtud kvaliteedikaubusi.

13 ALGUPÄRASE EL/EÜ VASTAVUSDEKLARATSIOONI TÕLGE

Kinnitame käesolevaga, et see toode täidab turul levitataval kujul ühtlustatud ELi direktiivide, ELi ohu-
susstandardite ja tootepõhiste standardite nõudeid.

Toode

Veeautomaat

Seerianumber

G3043045

Tootja

AL-KO Geräte GmbH

Ichenhauser Str. 14

D-89359 Kötz

Dokumentatsiooni eest vastutav isik

Ismail Kabasakal

Ichenhauser Str. 14

D-89359 Kötz

Tüüp

HW 3000 (INOX)

HW 3500 (INOX)

HW 3300 INOX

Müravõimsuse tase

EN ISO 3744

mõõdetud/garanteeritud

HW 3000 (INOX): 74 / 76 dB(A)

HW 3500 (INOX): 76 / 77 dB(A)

HW 3300 INOX: 76 / 77 dB(A)

ELi direktiivid

2014/35/EL

2014/30/EL

2000/14/EÜ

2011/65/EL

2014/68/EL

Vastavushinnang

2000/14/EÜ Lisa V



2015

Kohaldatud normid

EN 60335-1:2012

EN 60335-2-41:2012

EN 62233:2008

EN 55014-1:2012

EN 55014-2:2016

EN 61000-3-2:2014

EN 61000-3-3:2014

Teavitatud asutus

Intertek Testing & Certification

Ltd

Milton Keynes 4 Davy Ave,

Knowlhill, MK5 8NL

Milton Keynes

United Kingdom

Kötz, 2018-03-12



Daniel Trumpp

Chief Technology Officer

ORIGINALIOS NAUDOJIMO INSTRUKCIJOS VERTIMAS

Turinys

1	Apie šią naudojimo instrukciją.....	128	12	Garantija	133
1.1	Tituliniame puslapyje esantys simboliai	128	13	Originalios ES/EB atitikties deklaracijos vertimas	134
1.2	Simbolių paaiškinimai ir signaliniai žodžiai.....	128	1	APIE ŠIĄ NAUDOJIMO INSTRUKCIJĄ	
2	Gaminio aprašymas	129	■	Vokiška versija yra originali naudojimo instrukcija. Visos kitos kalbų versijos yra originalios naudojimo instrukcijos vertimai.	
2.1	Komplektas	129	■	Visada laikykite šią naudojimo instrukciją taip, kad visada galėtumėte ją paskaityti, kai reikės informacijos apie įrenginį.	
2.2	Gaminio apžvalga	129	■	Perduokite įrenginį kitiems asmenims tik kartu su šia naudojimo instrukcija.	
2.3	Veikimas	129	■	Perskaitykite ir laikykitės šioje naudojimo instrukcijoje pateiktų saugos ir įspėjamųjų nurodymų.	
2.4	INOX.....	129			
2.5	Saugos ir apsauginiai įtaisai	129	1.1	Tituliniame puslapyje esantys simboliai	
2.6	Slėgio jutiklis	129			
2.7	Naudojimas pagal paskirtį.....	129			
2.8	Galimi netinkamo naudojimo būdai....	129			
3	Saugos nuorodos.....	130			
3.1	Bendrosios saugos nuorodos	130			
3.2	Elektros sauga	130			
4	Montavimas.....	130			
4.1	Siurblio pastatymas	130			
4.2	Siurbiamosios linijos prijungimas.....	130			
4.3	Slėginės linijos montavimas (2).....	131			
5	Paleidimas.....	131			
5.1	Oro slėgio resiveryje tikrinimas.....	131			
5.2	Siurblio pripildymas.....	131			
6	Valdymas	131			
6.1	Siurblio įjungimas.....	131			
6.2	Siurblio išjungimas.....	131			
7	Techninė priežiūra.....	131			
7.1	Oro slėgio resiveryje tikrinimas.....	131			
7.2	Siurblio valymas.....	132			
7.3	Užsikimšimų šalinimas.....	132			
8	Pagalba atsiradus sutrikimų	132			
9	Sandėliavimas.....	133			
10	Išmetimas.....	133			
11	Klientų aptarnavimo tarnyba / techninės priežiūros punktas	133			

Simbolis	Reikšmė
	Prieš eksploatuodami būtinai atidžiai perskaitykite šią naudojimo instrukciją. Tai yra saugaus darbo ir sklandaus valdymo sąlyga.
	Naudojimo instrukcija
	Norėdami apsaugoti nuo elektros smūgio, nepažeiskite arba neperpjaukite tinklo kabelio!

1.2 Simbolių paaiškinimai ir signaliniai žodžiai

⚠ PAVOJUS! Nurodo gresiančią pavojingą situaciją, kurios neišvengus galimas mirtinas arba sunkus sužalojimas.

⚠ ĮSPĖJIMAS! Nurodo galimą pavojingą situaciją, kurios neišvengus galimas mirtinas arba sunkus sužalojimas.

⚠ ATSARGIAI! Nurodo galimą pavojingą situaciją, kurios neišvengus galimas lengvas arba vidutinio sunkumo sužalojimas.

⚠ DĖMESIO! Nurodo situaciją, kurios neišvengus galima materialinė žala.

i NUORODA Specialios nuorodos dėl geresnio suprantamumo ir valdymo.

2 GAMINIO APRAŠYMAS

Šioje naudojimo instrukcijoje aprašomi įvairūs siurblių modeliai. Identifikuokite savo modelį pagal specifikacijų lentelę.

2.1 Komplektas

Siurblys pristatomas su slėgio rele, manometru ir tinklo kabeliu.

2.2 Gaminio apžvalga

Nr.	Konstruktinė dalis
1	Siurblio įėjimas / siurbiamosios linijos jungtis
2	Pildymo varžtas
3	Siurblio išėjimas / slėginės linijos jungtis
4	Variklio korpusas
5	Siurblio pagrindas
6	Resiveris
7	Manometras
8	Išleidimo varžtas
9	Tinklo kabelis
10	Slėginė linija (priedas)
11	Kampinė įmova (priedas)
12	Sandariklis (priedas)
13	Jungiamoji įmova (priedas)
14	Sandariklis (priedas)
15	Filtrai (priedas)
16	Siurbiamoji linija (priedas)

2.3 Veikimas

Įrenginys naudojamas vandeniui name ir prie jo tiekti. Paleistas įrenginys, priklausomai nuo slėgio, įjungia ir išjungia siurbį. Siurblys per siurbiamąją liniją siurbia vandenį ir tiekia jį į resiverį. Kai resiveris pripildomas, siurblys vėl išsijungia. Kai vanduo imamas, siurblys automatiškai vėl įsijungia ir tiekia vandenį į ėmimo vietą. Paskui resiveris vėl pripildomas.

2.4 INOX

Siurbliai pavadinimu INOX pristatomi su nerūdijančio plieno įranga. Tai nekeičia jų konstrukcijos ir veikimo.

2.5 Saugos ir apsauginiai įtaisai

Apsauginis termojungiklis

Siurblys turi šiluminės apsaugos relę, kuri išjungia variklį esant perkaitimui. Po maždaug 15–20 minučių atvėsimas fazės siurblys vėl automatiškai įsijungia.

2.6 Slėgio jutiklis

Siurblys turi slėgio jutiklį. Šiuo jutikliu, pasiekus nustatytus slėgius, siurblys automatiškai išjungiamas ir įjungiamas.

- Nustatytas slėgis: žr. techninius duomenis.

2.7 Naudojimas pagal paskirtį

Siurblys skirtas privačiam naudojimui name ir sode. Jį leidžiama eksploatuoti tik atsižvelgiant į naudojimo ribas pagal techninius duomenis.

Siurblys tinka:

- sodo ir sklypo plotams drėkinti
- vandeniui name tiekti
- vandentiekio slėgiui padidinti

i NUORODA Didinant vandentiekio slėgį, reikia atsižvelgti į vietinius reglamentus. Dėl informacijos kreipkitės į savo santchnikos specialistą.

Siurblys tinka tik šiems skysčiams tiekti:

- švariam, lietaus vandeniui

Kitoks arba leistinas ribas viršijantis naudojimas yra laikomas naudojimui ne pagal paskirtį.

2.8 Galimi netinkamo naudojimo būdai

Siurblio negalima naudoti nepertraukiamu režimu. Jis nėra tinkamas tiekti:

- geriamąjį vandenį,
- sūrų vandenį,
- maisto produktus,
- nešvarų vandenį su popieriaus ir tekstilės dalelėmis,
- agresyvias terpes, chemines medžiagas,
- ėsdinančius, degius, sprogus arba garuojančius skysčius,
- šiltesnius kaip 35 °C skysčius,
- smėliuotą vandenį ir abrazyvinius skysčius.

3 SAUGOS NUORODOS

⚠ PAVOJUS! Pavojus palietus įtampingas dalis! Sugedus siurbliui arba ilginamajam kabeliui, galima sunkiai susižaloti!

- Nedelsdami ištraukite iš tinklo kištuką.
- Prijunkite įrenginį per liekamosios srovės įtaisą, kurio vardinė nebalanso srovė < 30 mA.

⚠ ĮSPĖJIMAS! Pavojus susižaloti. Dėl pažeistų ir išjungtų saugos bei apsauginių įtaisų galima sunkiai susižaloti.

- Sugedusius saugos ir apsauginius įtaisus pakeiskite suremontuoti.
- Niekada neatjunkite saugos ir apsauginių įtaisų.

⚠ ATSARGIAI! Pavojus susižaloti dėl karšto vandens Ilgiau veikiant priešais uždarytą slėgio pusę (> 10 min.), vanduo siurblyje gali stipriai įkaisti ir nekontroliuojamai išsiveržti!

- Atjunkite siurblių nuo tinklo ir leiskite siurbliui ir vandeniui atvėsti.
- Patikrinkite vandens lygį įsiurbimo pusėje.
- Patikrinkite linijų sandarumą.
- Patikrinkite, kaip prijungtos siurbiamoji ir slėginė linijos.
- Siurblių vėl paleiskite tik pašalinę visus trūkumus!

3.1 Bendrosios saugos nuorodos

- Šį prietaisą leidžiama naudoti vaikams nuo 8 metų ir asmenims, turintiems fizinę, jutiminę arba protinę negalią arba nepakankamai patirties bei žinių, leidžiama naudoti tik tada, kai jie yra prižiūrimi arba buvo instruktuoti, kaip saugiai naudoti prietaisą ir supranta su tuo susijusius pavojus. Vaikams žaisti su prietaisu draudžiama. Valyti ir atlikti naudotojui numatytą techninę priežiūrą neprižiūrimiems vaikams draudžiama.
- Asmenims, turintiems labai didelę ir kompleksinę negalią, gali turėti čia aprašytas instrukcijas viršijančius poreikius.
- Siurblio niekada nekelkite, netransportuokite ir netvirtinkite už tinklo kabelio. Nenaudokite tinklo kabelio, kad ištrauktumėte tinklo kištuką iš kištukinio lizdo.
- Savavališki siurblio pakeitimai ar pertvarkymai draudžiami. Remonto darbus leidžiama atlikti tik mūsų klientų aptarnavimo tarnybai.

- Atlikdami darbus prie įrenginio, ištraukite tinklo kištuką. Apsaugokite tinklo kištuką nuo drėgmės.
- Naudokite tik nepriekaištingos būklės siurblių ir ilginamuosius kabelius! Draudžiama eksploatuoti pažeistus įrenginius.
- Laikykites saugaus atstumo iki gyvūnų arba, jei artinasi gyvūnai, išjunkite siurblių.

3.2 Elektros sauga

- Jei baseine arba sodo tvenkinyje yra žmonių, siurblio naudoti negalima.
- Namo tinklo įtampa turi sutapti su tinklo įtampos duomenimis, pateikiamais techniniuose duomenyse, – nenaudokite jokios kitos maitinimo įtampos.
- Įrenginį leidžiama eksploatuoti tik prie elektros įrangos pagal DIN/VDE 0100, 737, 738 ir 702 dalis. Kaip apsaugą reikia įrengti 10 A apsauginį laido jungiklį.
- Naudokite tik tokius ilginamuosius kabelius, kurie yra numatyti naudoti atvirame ore – mažiausias skerspjūvis 3 x 1,5 mm² (H07RN-F kokybė, atitinkanti DIN 57282/57245, apsaugotas nuo vandens purslų). Kabelių būgnus visada iki galo išvyniokite.
- Kiekvieną kartą prieš paleisdami patikrinkite savo ilginamojo kabelio būklę.

4 MONTAVIMAS

4.1 Siurblio pastatymas

1. Paruoškite lygią ir stabilią stovėjimo vietą.
 2. Pastatykite siurblių horizontaliai ir apsaugoję nuo apšėmimo.
- Siurblys turi būti apsaugotas nuo lietaus ir tiesioginės vandens srovės.

i NUORODA Per kasdienę eksploataciją (automatiniu režimu) turite tinkamomis priemonėmis apsaugoti, kad siurblio sutrikimų neatsirastų dėl patalpų apšėmimo.

4.2 Siurbiamosios linijos prijungimas

i NUORODA Rekomenduojame sumontuoti lanksčias linijas prie siurblio įėjimo. Taip siurblio negalės veikti mechaninis spaudimas arba tempimas.

1. Pasirinkite tokio ilgio siurbiamąją liniją, kad siurblys negalėtų veikti sausąja eiga. Siurbiamoji linija visada turi būti bent 30 cm žemiau vandens paviršiaus.

2. Prijunkite siurbiamąją liniją. Atkreipkite dėmesį į tai, kad prijungtumėte sandariai, nepažeisdami sriegio.
3. Siurbiamąją liniją visuomet tieskite taip, kad ji kiltų į viršų.

I NUORODA Jei siurbimo aukštis yra didesnis kaip 4 m, reikia sumontuoti siurbiamąją žarną, kurios skersmuo didesnis kaip 1". Rekomenduojame naudoti AL-KO siurbimo komplektą su siurbiamąja žarna, siurbiamuoju sieteliu ir grįžtamosiomis tėkmės blokatoriumi. Teiraukitės savo specializuoto prekybininko.

4.3 Slėginės linijos montavimas (2)

1. Įsukite jungiamąją įmovą (13) su sandarikliu (14) į siurblio išėjimą (3).
2. Kampinę įmovą (11) su sandarikliu (12) užsukite ant jungiamosios įmos (13) ir pasukite kampinę įmovą norima kryptimi.
3. Pritvirtinkite slėginę liniją (10) prie kampinės įmos (11).
4. Atidarykite visus slėginėje linijoje esančius uždarius (vožtuvus, purškimo antgalius, vandens čiaupą).

5 PALEIDIMAS

5.1 Oro slėgio resiveryje tikrinimas

DĖMESIO! Įrenginio pažeidimo pavojus! Siurblių leidžiama paleisti tik tuo atveju, jei resiveryje esančios membranos pirminis slėgis yra 1,5–1,7 bar. Dėl kitokio pirminio membranos slėgio įrenginys gali būti apgadintas.

- Prieš paleisdami patikrinkite oro slėgį ties vožtuvu, esančiu resiverio galinėje pusėje.
1. Atidarykite dangtį galinėje resiverio pusėje.
 2. Oro siurbliu arba padangų pripūtimo pompa su slėgio indikatoriumi patikrinkite oro slėgį ties vožtuvu.
 3. Prireikrus nustatykite 1,5–1,7 bar oro slėgį.
 4. Vėl uždarykite dangtį galinėje resiverio pusėje.
 5. Paleiskite siurbį.

5.2 Siurblio pripildymas

DĖMESIO! Įrenginio pažeidimo pavojus!

Sausoji eiga siurblių sugadina!

- Prieš kiekvieną paleidimą siurblys turi būti pripildytas vandens iki nupiltuvo, kad galėtų iš karto siurbti.

1. Atidarykite pildymo varžtą (2) filtro raktu (19/A). (Nėra INOX variante)
2. Per pildymo varžtą pilkite vandenį, kol prisipildys siurblio korpusas.
3. Įsukite pildymo varžtą. (Nėra INOX variante)

6 VALDYMAS

6.1 Siurblio įjungimas

1. Atidarykite visus slėginėje linijoje (10) esančius uždarius (vožtuvą, purškimo antgalį, vandens čiaupą).
2. Jungiamojo kabelio elektros kištuką įkiškite į kištukinį lizdą. Siurblys pradeda tiekti.
3. Kai bėgančiame vandenyje nebebus oro, uždarykite uždorį slėginėje linijoje.
 - Susidarius slėgiui ir pasiekus išjungimo slėgį, siurblys automatiškai išsijungia.
 - Siurblys parengtas darbui.

6.2 Siurblio išjungimas

1. Ištraukite tinklo kištuką iš kištukinio lizdo.
2. Uždarykite visus slėginėje linijoje esančius uždarius.

⚠ ATSARGIAI! Pavojus susižaloti dėl karšto vandens! Ilgiau veikiant priešais uždarytą slėgio pusę (> 10 min.), vanduo siurblyje gali stipriai įkaisti ir nekontroliuojamai išsiveržti!

- Atjunkite siurbį nuo tinklo ir iškiskite siurbliui ir vandeniui atvėsti.
- Siurbį vėl paleiskite tik pašalinę visus trūkumus!

Pavojus susižaloti dėl karšto vandens gali kilti:

- netinkamai įrengus,
- uždarius slėgio pusę,
- trūkstant vandens siurbiamojoje linijoje arba
- sugedus slėgio relei

Veiksmai

1. Atjunkite siurbį nuo tinklo ir leiskite atvėsti siurbliui.
2. Patikrinkite siurbį, įrengimą ir vandens lygį.
3. Siurbį vėl paleiskite tik pašalinę visus trūkumus!

7 TECHNINĖ PRIEŽIŪRA

7.1 Oro slėgio resiveryje tikrinimas

I NUORODA Reguliariai tikrinkite oro slėgį resiveryje. Jis neturi nukristi žemiau 1,5 bar (žr. skirsnį „Paleidimas: oro slėgio resiveryje tikrinimas“).

1. Atjunkite siurbį nuo tinklo ir apsaugokite nuo pakartotinio įjungimo. Siurblys sustoja automatiškai.
2. Atidarykite slėginėje linijoje (10) esantį uždori (vožtuvą, purškimo antgalį, vandens čiaupą).
3. Leiskite vandenį, kol siurblys visiškai ištuštės.
4. Atidarykite dangtį galinėje resiverio pusėje.
5. Oro siurbliu arba padangų pripūtimo pompa su slėgio indikatoriumi patikrinkite oro slėgį ties vožtuvu. Prireikus pakoreguokite oro slėgį.
6. Vėl uždarykite dangtį galinėje resiverio pusėje.
7. Vėl paleiskite siurbį.

7.2 Siurblio valymas

i NUORODA Atlikus plaukimo baseino chloruoto vandens arba likučius paliekančių skysčių tiekimą siurbį reikia išskalauti švariu vandeniu.

1. Atjunkite siurbį nuo tinklo ir apsaugokite nuo pakartotinio įjungimo. Siurblys sustoja automatiškai.
2. Praplaukite siurbį švariu vandeniu.
3. Įkiškite tinklo kištuką į kištukinį lizdą.
4. Įjunkite siurbį įjungimo / išjungimo jungikliu. Siurblys paleidžiamas automatiškai.

7.3 Užsikišimų šalinimas

1. Atjunkite siurbį nuo tinklo ir apsaugokite nuo pakartotinio įjungimo.
2. Atjunkite siurbiamąją liniją siurblio įėjime.
3. Prijunkite slėginę liniją prie vandens linijos.
4. Leiskite vandeniui tekėti per siurblio korpusą, kol pasišalins kamštis.
5. Trumpai įjungdami patikrinkite, ar siurblys laisvai sukasi.
6. Vėl paleiskite siurbį, kaip aprašyta.

8 PAGALBA AT SIRADUS SUTRIKIMŲ

⚠ PAVOJUS! Elektros smūgio pavojus! Atliekant darbus prie siurblio kyla elektros smūgio pavojus.

- Prieš visus sutrikimų šalinimo darbus ištraukite tinklo kištuką.
- Leiskite elektrikai pašalinti gedimus elektros įrangoje.

i NUORODA Jei yra nepataisomų sutrikimų, kreipkitės į mūsų kompetentingą klientų aptarnavimo tarnybą.

Sutrikimas	Galima priežastis	Sprendimo būdas
Neveikia variklis.	Užsiblokavęs rotorius.	Išvalykite siurbį. Atsuktuvu atsukite rotoriaus variklio veleną.
	Išjungė šiluminė relė.	Patikrinkite vandens lygį siurbimo pusėje. Leiskite atvėsti tiekiamam skysčiui. Suremontuokite arba pakeiskite siurbį.
	Nėra tinklo įtampos.	Patikrinkite saugiklius, leiskite elektrikai patikrinti elektros maitinimą.
Siurblys veikia, bet netiekia.	Per žemas vandens lygis.	Giliau panardinkite siurbiamąją liniją.
	Siurblys siurbiamosioje linijoje siurbia orą.	Patikrinkite visų siurbiamosios linijos jungčių sandarumą. Pakeiskite sandarinimo žiedą.
	Siurblys siurbia orą.	Patikrinkite visas jungtis ir filtro dangtelio sandarumą.
	Siurbimo pusės užsikimšimas.	Pašalinkite nešvarumus siurbimo srityje.
	Uždaryta slėginė linija.	Atidarykite slėginę liniją.
	Siurblys pradėjo veikti sausąja eiga.	Pripildykite siurblio korpusą vandeniu.

Sutrikimas	Galima priežastis	Sprendimo būdas
Siurblys per dažnai įsijungia ir išsijungia.	Pažeista membrana.	Leiskite AL-KO techninės priežiūros tarnybai pakeisti membraną.
	Mažas oro slėgis resiveryje.	Papildykite oro atsargas resiveryje. (Nustatykite 1,5 bar membranos pirminį slėgį).
Siurblys neišsijungia esant uždarytai slėginei linijai.	Siurblys siurbia orą, vandens trūkumas siurbimo pusėje.	Išjunkite siurbį ir leiskite jam atvėsti.
Per mažas tiekiamas kiekis	Siurbimo pusėje per mažas vandens kiekis.	Sumažinkite siurblio galią, kad pridurtumėte tiekiamą kiekį.
	Per mažas žarnos skersmuo.	Naudokite didesnę slėginę liniją.
	Siurbimo pusės užsikimšimas.	Pašalinkite nešvarumus siurbimo srityje. Pakeiskite filtrą.
	Per didelis siurbimo aukštis.	Patikrinkite siurbimo aukštį, atsižvelkite į maks. siurbimo aukštį – žr. techninius duomenis.

9 SANDĖLIAVIMAS

- Ištuštinkite siurbiamąją (16) ir slėginę (10) linijas.
- Išsukite išleidimo varžtą (8) ir išleiskite vandenį iš siurblio. Vandenį resiveryje (6) tuo pačiu metu stumia silfonas.
- Vėl įsukite išleidimo varžtą (8) bei laikykite siurbį ir priedus nuo šalčio apsaugotoje vietoje.

NUORODA Kylant šalčio pavojui, sistemą visiškai ištuštinkite ir laikykite siurbį apsaugotoje nuo šalčio vietoje.

10 IŠMETIMAS

 Elektriniai ir elektroniniai prietaisai nėra buitinės atliekos, todėl jiems priskiriamos atskiros taisyklės arba išmetimas!

Pakuotė, įrenginys ir priedai pagaminti iš perdirbamų medžiagų ir juos reikia atitinkamai šalinti.

11 KLIENTŲ APTARNAVIMO TARNYBA / TECHNINĖS PRIEŽIŪROS PUNKTAS

Iškilus klausimų dėl garantijos, remonto ir atsarginių dalių, kreipkitės į savo artimiausią AL-KO techninės priežiūros skyrių. Jį rasite internete tokiu adresu:

www.alko-garden.com/service-contacts

Daugiau informacijos apie atsargines dalis rasite: www.alko-garden.com/spareparts

12 GARANTIJA

Galimus įrenginio medžiagų ar gamybos defektus įstatymų numatytu pretenzijų dėl trūkumų reiškimo senaties termino laikotarpiu mes šaliname savo nuožiūra remonto arba keitimo būdu. Senaties terminas nustatomas kiekvienu konkrečiu atveju pagal šalies, kurioje įrenginys buvo įsigytas, teisės aktus.

Mūsų garantinis įsipareigojimas galioja tik šiais atvejais:

- laikomasi šios naudojimo instrukcijos;
- įrenginys tinkamai naudojamas;
- naudojamos originalios atsarginės dalys.

Garantija netaikoma:

- dažų pažeidimams, atsiradusiems dėl normalaus dėvėjimosi,
- susidėvinčiosioms dalims, atsarginių dalių kortelėje xxxxxx (x) pažymėtoms rėmeliu.



Garantija nustoja galioti šiais atvejais:

- bandoma savarankiškai remontuoti įrenginį;
- savarankiškai atliekami techniniai pakeitimai;
- įrenginys naudojamas ne pagal paskirtį.

Garantinis laikotarpis prasideda nuo dienos, kurią įrenginį pirmą kartą įsigyja galutinis vartotojas. Lemiami yra pirkimo dokumente nurodyta data. Kreipkitės su šia garantijos deklaracija ir originaliu pirkimo dokumentu į savo pardavėją arba artimiausią įgaliotąjį klientų aptarnavimo skyrių. Ši deklaracija nedaro įtakos įstatymais pagrįstoms pirkėjo pretenzijoms, kurias jis gali pareikšti pardavėjui.

13 ORIGINALIOS ES/EB ATITIKTIES DEKLARACIJOS VERTIMAS

Pareiškiamo, kad šis rinkai pateiktos formos gaminys atitinka darnųjų ES direktyvų, ES saugos standartų ir gaminiui taikomų standartų reikalavimus.

Gaminys	Gamintojas	Už dokumentaciją atsakingas asmuo
Buitinio vandens tiekimo stotelė	AL-KO Geräte GmbH Ichenhauser Str. 14 D-89359 Kötz	Ismail Kabasakal Ichenhauser Str. 14 D-89359 Kötz
Serijos numeris		
G3043045		
Tipas	ES direktyvos	Taikyti standartai
HW 3000 (INOX)	2014/35/ES	EN 60335-1:2012
HW 3500 (INOX)	2014/30/ES	EN 60335-2-41:2012
HW 3300 INOX	2000/14/EB	EN 62233:2008
Garso galios lygis	2011/65/ES	EN 55014-1:2012
EN ISO 3744	2014/68/ES	EN 55014-2:2016
išmatuotas / garantuotasis	Atitikties vertinimas	EN 61000-3-2:2014
HW 3000 (INOX): 74 / 76 dB(A)	2000/14/EB Priedas V	EN 61000-3-3:2014
HW 3500 (INOX): 76 / 77 dB(A)		
HW 3300 INOX: 76 / 77 dB(A)	2015	
	Notifikuotoji įstaiga	Kötz, 2018-03-12
	Intertek Testing & Certification Ltd	
	Milton Keynes 4 Davy Ave, Knowlhill, MK5 8NL	Daniel Trumpp
	Milton Keynes	Chief Technology Officer
	United Kingdom	

ORIGINĀLĀS LIETOŠANAS INSTRUKCIJAS TULKOJUMS

Saturs

1	Par šo lietošanas instrukciju.....	135	12	Garantija	141								
1.1	Simboli titullapā.....	135	13	Originālās ES/EK atbilstības deklarācijas tulkojums	141								
1.2	Zīmju skaidrojums un signālvārdi	135	1 PAR ŠO LIETOŠANAS INSTRUKCIJU										
2	Izstrādājuma apraksts	136	■ Vācu valodā izdotā versija ir oriģinālā lietošanas instrukcija. Visas pārējās dokumentu versijas citās valodās ir oriģinālo lietošanas instrukciju tulkojumi.										
2.1	Iepakojuma saturs	136	■ Vienmēr saglabājiet šo lietošanas instrukciju tādā stāvoklī, lai vēlāk varat tajā ieskatīties, ja būs nepieciešama informācija par ierīci.										
2.2	Izstrādājuma apskats.....	136	■ Nododiet ierīci citām personām tikai kopā ar šo lietošanas instrukciju.										
2.3	Darbība	136	■ Izlasiet un ievērojiet šajā lietošanas instrukcijā sniegtos drošības un brīdinājuma norādījumus.										
2.4	INOX.....	136	1.1 Simboli titullapā										
2.5	Drošības un aizsardzības ierīce	136	<table border="1"> <thead> <tr> <th>Simbols</th> <th>Skaidrojums</th> </tr> </thead> <tbody> <tr> <td></td> <td>Pirms lietošanas obligāti uzmanīgi izlasiet šo lietošanas instrukciju. Tas ir priekšnoteikums drošam darbam un lietošanai bez traucējumiem.</td> </tr> <tr> <td></td> <td>Lietošanas instrukcija</td> </tr> <tr> <td></td> <td>Lai izvairītos no elektriskās strāvas trieciena, nesabojājiet vai nepārgrieziet tīkla kabeli!</td> </tr> </tbody> </table>			Simbols	Skaidrojums		Pirms lietošanas obligāti uzmanīgi izlasiet šo lietošanas instrukciju. Tas ir priekšnoteikums drošam darbam un lietošanai bez traucējumiem.		Lietošanas instrukcija		Lai izvairītos no elektriskās strāvas trieciena, nesabojājiet vai nepārgrieziet tīkla kabeli!
Simbols	Skaidrojums												
	Pirms lietošanas obligāti uzmanīgi izlasiet šo lietošanas instrukciju. Tas ir priekšnoteikums drošam darbam un lietošanai bez traucējumiem.												
	Lietošanas instrukcija												
	Lai izvairītos no elektriskās strāvas trieciena, nesabojājiet vai nepārgrieziet tīkla kabeli!												
2.6	Spiediena sensors	136	1.2 Zīmju skaidrojums un signālvārdi										
2.7	Paredzētais lietojums.....	136	<p>⚠ BĪSTAMI! Norāda uz tiešu, bīstamu situāciju, kuras rezultātā, ja vien no tās neizvairīsieties, iestāsies nāve vai gūsiet smagas traumas.</p> <p>⚠ BRĪDINĀJUMS! Norāda uz potenciāli bīstamu situāciju, kuras rezultātā, ja vien no tās neizvairīsieties, var iestāties nāve vai iespējams gūt smagas traumas.</p> <p>⚠ ESIET PIESARDZĪGI! Norāda uz potenciāli bīstamu situāciju, kuras rezultātā, ja vien no tās neizvairīsieties, iespējams gūt vieglas vai vidēji smagas traumas.</p>										
2.8	Iespējama nepareiza izmantošana	136											
3	Drošības norādījumi	137											
3.1	Vispārīgi drošības norādījumi	137											
3.2	Elektriskā drošība	137											
4	Montāža	137											
4.1	Sūkņa uzstādīšana	137											
4.2	Iesūkšanas vada pieslēgšana.....	138											
4.3	Pieslēdziet spiedvadu (2).....	138											
5	Eksploatācijas sākšana.....	138											
5.1	Gaisa spiediena pārbaudīšana spiedientvertnē.....	138											
5.2	Sūkņa uzpildīšana	138											
6	Lietošana.....	138											
6.1	Sūkņa ieslēgšana	138											
6.2	Sūkņa izslēgšana.....	138											
7	Tehniskā apkope un tīrīšana.....	139											
7.1	Gaisa spiediena pārbaudīšana spiedientvertnē.....	139											
7.2	Sūkņa tīrīšana.....	139											
7.3	Aizsprostojumu izņemšana.....	139											
8	Palīdzība traucējumu gadījumā.....	139											
9	Uzglabāšana	140											
10	Utilizācija	140											
11	Klientu apkalpošanas dienests/serviss	140											

UZMANĪBU! Norāda uz potenciāli bīstamu situāciju, kuras rezultātā, ja vien no tās neizvairīties, iespējams materiālo zaudējumu risks.

I NORĀDĪJUMS Īpaši norādījumi labākai izpratnei un manipulēšanai.

2 IZSTRĀDĀJUMA APRAKSTS

Šajā lietošanas instrukcijā tiek aprakstīti dažādi sūkņu modeļi. Identificējiet savu ierīces modeli tīpa identifikācijas plāksnītē.

2.1 Iepakojuma saturs

Sūknis tiek piegādāts ar spiediena slēdzi, manometru un strāvas vadu.

2.2 Izstrādājuma apskats

Nr.	Detaja
1	Sūkņa ieeja/sūcvada pieslēgums
2	Uzpildīšanas skrūve
3	Sūkņa izeja/spiedvada pieslēgums
4	Motora korpus
5	Sūkņa kāja
6	Spiedientvertne
7	Manometrs
8	Drenāžas skrūve
9	Strāvas vads
10	Spiedvads (piederumi)
11	Leņķa savienojums (piederumi)
12	Blīvējums (piederumi)
13	Savienojums (piederumi)
14	Blīvējums (piederumi)
15	Filtrs (piederumi)
16	Iesūkšanas vads (piederumi)

2.3 Darbība

Ierīci izmanto ūdens apgādei mājā un tās apkārtnē. Pēc ekspluatācijas uzsākšanas ierīce atkarībā no spiediena automātiski ieslēdz vai izslēdz sūkni. Sūknis pa iesūkšanas vadu iesūc ūdeni un padod to tālāk spiedientvertnē. Kad spiedientvertne ir piepildīta, sūknis atkal izslēdzas. Kad tiek ņemts ūdens, sūknis atkal automātiski ieslēdzas un padod ūdeni uz ņemšanas vietu. Pēc tam tiek atkal piepildīta spiedientvertne.

2.4 INOX

Sūkņi ar apzīmējumu „INOX” tiek izgatavoti, izmantojot nerūsējoša tērauda aprīkojumu. To konstrukcija un darbības princips neatšķiras.

2.5 Drošības un aizsardzības ierīce

Termiskās aizsardzības slēdzis

Sūknis ir aprīkots ar termiskās aizsardzības slēdzi, kas motora pārkaršanas gadījumā to izslēdz. Pēc atdzišanas laika perioda aptuveni 15-20 minūtēm sūknis automātiski atkal ieslēdzas.

2.6 Spiediena sensors

Sūknis ir aprīkots ar spiediena sensoru. Sūknis ar šo sensoru tiek automātiski izslēgts vai ieslēgts tiklīdz ir attiecīgais spiediena līmenis.

- Iestatītais spiediens: skatiet sadaļā „Tehniskie dati”.

2.7 Paredzētais lietojums

Sūkņi ir paredzēti privātai lietošanai mājā un dārzā. Tos drīkst izmantot tikai atbilstoši ekspluatācijas ierobežojumiem, kas norādīti tehniskajos datos.

Sūkņi ir piemēroti:

- dārzu un zemes gabalu laistīšanai;
- ūdens apgādei mājā;
- ūdens apgādes sistēmas spiediena palielināšanai.

I NORĀDĪJUMS Palielinot ūdens apgādes sistēmas spiedienu, ir jāievēro vietējie noteikumi. Informāciju varat noskaidrot vietējā komunālo pakalpojumu speciālista.

Sūknis ir paredzēts tikai turpmāk uzskaitīto šķidrumu sūknēšanai:

- tīrs ūdens, lietus ūdens.

Citāda lietošana, kas neatbilst šim mērķim, ir uzskatāma par noteikumiem neatbilstošu.

2.8 Iespējama nepareiza izmantošana

Sūknis nedrīkst darbināt ilglaicīgi. Tas nav piemērots turpmāk uzskaitīto vielu sūknēšanai:

- dzeramais ūdens;
- sālsūdens;
- pārtikā izmantojamais ūdens;
- notekūdeņi ar papīra un auduma daļiņām;
- agresīvi līdzekļi, ķīmiskās vielas;
- kodīgi, uzliesmojoši, sprādzienbīstami vai gāzēti šķidrumi;
- šķidrumi, kas ir siltāki par 35 °C;
- ūdens, kurā ir smiltis un abrazīvi šķidrumi.

3 DROŠĪBAS NORĀDĪJUMI

⚠ BĪSTAMI! Nepieskarieties detaļām, kas pieslēgtas elektriskajam spriegumam! Bojāts sūkņis vai pagarinātājkabelis var būt iemesls nopietnām traumām!

- Nekavējoties atvienojiet kontaktdakšu no elektrotīkla.
- Pieslēdziet ierīci diferenciālās aizsardzības automātiskajam slēdzim ar nominālās noplūdes strāvas vērtību < 30 mA.

⚠ BRĪDINĀJUMS! Traumu risks. Bojātas un atslēgtas drošības un aizsardzības ierīces var būt iemesls smagām traumām.

- Bojātas drošības un aizsardzības ierīces ir jā-saremontē.
- Nekādā gadījumā neveidojiet drošības ierīču un aizsargierīču apvadus.

⚠ ESIET PIESARDZĪGI! Savainojumu gūšanas risks ar karstu ūdeni Ilgstoši darbojoties ar slēgtu spiediena pusi (> 10 min), ūdens sūkņī var ļoti sakarst un nekontrolēti no tā izplūst!

- Atvienojiet sūkni no barošanas avota un ļaujiet sūkņim un ūdenim atdzist.
- Pārbaudiet sūkšanas puses ūdens līmeni.
- Pārbaudiet cauruļvadu hermētiskumu.
- Pārbaudiet sūcvada un spiedvada instalāciju.
- Neatsāciet sūkņa lietošanu, kamēr netiek novērsti visi defekti!

3.1 Vispārīgi drošības norādījumi

- Šo ierīci drīkst izmantot bērni no 8 gadu vecuma un vecāki bērni, kā arī personas ar ierobežotām fiziskām, maņu un garīgām spējām vai personas bez pieredzes un zināšanām, kad tiek nodrošināta uzraudzība vai ir sniegtas instrukcijas, kā droši lietot ierīci, un informācija par iespējamo apdraudējumu. Bērni nedrīkst spēlēties ar iekārtu. Tīrīšanu un apkopi bez uzraudzības nedrīkst ļaut veikt bērniem.
- Attiecībā uz personām, kurām ir ļoti sarežģīti un kompleksi spēju ierobežojumi, var būt nepieciešamas instrukcijas, kas nav aprakstītas šajā dokumentā.
- Nekādā gadījumā sūkni nedrīkst celt, transportēt vai nostiprināt aiz tīkla kabeļa. Nelietojiet tīkla kabeli, lai izņemtu kontaktdakšu no rozetes.
- Jebkāda veida patvaļīgu izmaiņu vai modifikāciju veikšana sūkņim ir aizliegta. Remontus

atļauts veikt tikai mūsu klientu apkalpošanas dienestā.

- Pirms strādāšanas pie ierīces vienmēr izņemiet kontaktdakšu. Aizsargājiet kontaktdakšu pret mitrumu.
- Sūkni un pagarinātājkabeli drīkst lietot tikai tad, ja tas ir tehniski nevainojamā stāvoklī. Bojātu ierīci nedrīkst darbināt.
- Nodrošiniet drošu attālumu no dzīvniekiem vai gadījumā, ja tuvojās dzīvnieki, sūkni izslēdziet.

3.2 Elektriskā drošība

- Sūkni nedrīkst darbināt, ja peldbaseinā vai dārza dīķī atrodas cilvēki.
- Mājas elektrotīkla spriegumam ir jāatbilst tehniskajos datos norādītajam elektrotīkla spriegumam, cits barošanas avota spriegums nav atļauts.
- Ierīci drīkst izmantot tikai ar elektrisko aprīkojumu atbilstoši standarta DIN/VDE 0100 737., 738. un 702. daļai. Aizsardzībai ir nepieciešams uzstādīt 10 A jaudas slēdzi.
- Izmantojiet tikai lietošanai ārpus telpām paredzētus pagarinātājkabeļus ar minimālo šķēsgriezuma laukumu 3 x 1,5 mm² (H07RN-F, saskaņā ar standartu DIN 57282/57245, ar aizsardzību no ūdens). Vienmēr pilnībā iztīniet kabeli no uztīšanas spoles.
- Vienmēr pirms lietošanas pārbaudiet pagarinātājkabeļa stāvokli.

4 MONTĀŽA

4.1 Sūkņa uzstādīšana

1. Nolīmeņojiet un nostipriniet uzstādīšanas vietu.
 2. Novietojiet sūkni horizontālā stāvoklī, un nepieļaujiet applūšanu.
- Sūkņim jānodrošina aizsardzība no lietus un tiešas ūdens strūkļas iedarbības.

ⓘ NORĀDĪJUMS Sūkni darbinot iekdienā (automātiska darbība), jums jāveic visi pasākumi, lai nepieļautu kļūmes, kuru rezultātā rodas sūkņa darbības traucējumi un applūst telpas.

4.2 Iesūkšanas vada pieslēgšana

I NORĀDĪJUMS Mēs iesakām pie sūkņa iekas pieslēgšanai izmantot elastīgus pievadus. Tādējādi tiek novērsta mehāniska spiediena vai vilkšanas iedarbība uz sūkni.

1. Iesūkšanas vada garumu izvēlieties tā, lai sūknis nedarbotos bez ūdens. Sūcvada galam vienmēr ir jāatrodas vismaz 30 cm zem ūdens virsmas.
2. Iesūkšanas vada pieslēgšana. Nodrošiniet, lai savienojums būtu pietiekami hermētisks, un netiktu sabojāta vītne.
3. Sūcvadu vienmēr izvietot kāpjoši.

I NORĀDĪJUMS Ja sūkšanas augstums pārsniedz 4 m, ir jāuzstāda sūkšanas šļūtene, kuras diametrs ir lielāks par 1". Mēs iesakām izmantot AL-KO sūkšanas aprīkojumu ar sūkšanas šļūteni, sūkšanas sietu un atplūdes vārstu. Jautājiet vietējam izplatītājam.

4.3 Pieslēdziet spiedvadu (2)

1. Ieskrūvējiet savienojumu (13) ar blīvi (14) sūkņa izejā (3).
2. Uzskrūvējiet leņķa savienojumu (11) ar blīvi (12) uz savienojuma (13).
3. Spiedvadu (10) nostipriniet uz leņķa savienojuma (11).
4. Atveriet visas spiedvada slēģierīces (vārstus, smidzināšanas sprauslas, ūdens krānus).

5 EKSPLUATĀCIJAS SĀKŠANA

5.1 Gaisa spiediena pārbaudīšana spiedientvertnē

UZMANĪBU! Pastāv ierīces bojājumu risks! Sūkņa ekspluatāciju drīkst sākt tikai tad, ja membrānas spiediens spiedientvertnē ir 1,5-1,7 bar. No šī spiediena atšķirīgs membrānas spiediens spiedientvertnē, var būt iemesls ierīces bojājumiem.

- Pirms ekspluatācijas sākšanas pārbaudiet gaisa spiedienu pie vārsta, kas atrodas spiedientvertnes aizmugurē.

1. Atveriet aizsargvāku, kas atrodas spiedientvertnes aizmugurē.
2. Pārbaudiet gaisa spiedienu pie vārsta, izmantojot ar manometru aprīkoto gaisa sūkni vai arī riepu uzpildes sūkni.
3. Ja nepieciešams, koriģējiet gaisa spiedienu tā, lai tas būtu 1,5-1,7 bar.

4. Aizveriet aizsargvāku spiedientvertnes aizmugurē.
5. Sāciet sūkņa ekspluatāciju.

5.2 Sūkņa uzpildīšana

UZMANĪBU! Pastāv ierīces bojājumu risks! Sausa darbība iznīcina sūkni!

- Sūknis pirms katras ekspluatācijas uzsākšanas līdz pārplūdei ir jāuzpilda ar ūdeni, lai tas nekavējoties spētu uzsūkt.

1. Atskrūvējiet uzpildīšanas skrūvi (2) ar filtra atslēgu (19/A). (Neattiecas uz INOX tipa ierīcēm)
2. Pa uzpildes atveri iepildiet ūdeni līdz sūkņa korpusam ir pilns.
3. Ieskrūvējiet atpakaļ uzpildīšanas skrūvi. (Neattiecas uz INOX tipa ierīcēm)

6 LIETOŠANA

6.1 Sūkņa ieslēgšana

1. Atveriet spiedvada (10) slēģierīces (vārstu, smidzināšanas sprauslu, ūdens krānu).
2. Ievietojiet kabeļa kontaktdakšu strāvas kontaktligzdā. Sūknis sāk sūknēšanu.
3. Ja izplūstošajā ūdenī nav gaisa, aizveriet spiedvada slēģierīci.
 - Sūknis izslēdzas automātiski, pieaugot spiedienam, līdz tiek sasniegts izslēgšanās spiediens.
 - Sūknis ir gatavs darbam.

6.2 Sūkņa izslēgšana

1. Atvienojiet strāvas vada kontaktdakšu no kontaktligzdas.
2. Aizveriet visus spiedvadā esošos vārstus.

⚠ ESĪET PIESARDZĪGI! Savainojumu gūšanas risks ar karstu ūdeni Ilgstoši darbojoties ar slēgtu spiediena pusi (> 10 min), ūdens sūknī var ļoti sakarst un nekontrolēti no tā izplūst!

- Atvienojiet sūkni no barošanas avota un ļaujiet sūknim un ūdenim atdzist.
- Neatsāciet sūkņa lietošanu, kamēr netiek novērsti visi defekti!

Savainojumu gūšanas risks ar karstu ūdeni var rasties turpmāk uzskaitītajos gadījumos:

- nepareiza uzstādīšana;
- slēgta spiediena puse;
- trūkst ūdens iesūkšanas vadā vai
- ir bojāts spiediena slēdzis.

Rīcība

1. Atvienojiet sūkni no elektrotīkla un ļaujiet ūdenim atdzist.
2. Pārbaudiet sūkni, pārbaudiet, vai pareizi veikta uzstādīšana un ūdens līmeni.
3. Atsāciet sūkņa lietošanu tikai pēc tam, kad ir novērsti visi defekti!

7 TEHNISKĀ APKOPE UN TĪRĪŠANA

7.1 Gaisa spiediena pārbaudīšana spiedientvertnē

I NORĀDĪJUMS Regulāri pārbaudiet gaisa spiedienu spiedientvertnē. Tam jābūt ne zemākam par 1,5 bar (skatiet nodaļu „Ekspluatācijas uzsākšana. Gaisa spiediena pārbaudīšana spiedientvertnē”).

1. Atvienojiet sūkni no elektrotīkla un nodrošiniet, lai to nevarētu atkal pieslēgt. Sūknis pārstāj darboties automātiski.
2. Atveriet spiedvada (10) slēgierīci (vārstu, smidzināšanas sprauslu, ūdens krānu).
3. Izteciniet ūdeni, līdz sūknis ir pilnībā tukšs.
4. Atveriet aizsargvāku, kas atrodas spiedientvertnes aizmugurē.
5. Pārbaudiet gaisa spiedienu pie vārsta, izmantojot ar manometru aprīkotu gaisa sūkni vai arī riepu uzpildes sūkni. Ja nepieciešams, koriģējiet gaisa spiedienu.
6. Aizveriet aizsargvāku spiedientvertnes aizmugurē.
7. Atsāciet sūkņa ekspluatāciju.

7.2 Sūkņa tīrīšana

I NORĀDĪJUMS Pārsūknējot hlora saturošu baseina ūdeni vai šķidrumus, kas atstāj nogulsnes, sūknis ir jāizskalo ar tīru ūdeni.

1. Atvienojiet sūkni no elektrotīkla un nodrošiniet, lai to nevarētu atkārtoti pieslēgt. Sūknis pārstāj darboties automātiski.
2. Sūknis izskalojiet ar tīru ūdeni.
3. Ievietojiet strāvas vada kontaktdakšu kontaktligzdā.
4. Sūknis ieslēdziet ar ieslēgšanas izslēgšanas slēdzi. Sūknis sāk darboties automātiski.

7.3 Aizsprostojumu izņemšana

1. Atvienojiet sūkni no elektrotīkla un nodrošiniet, lai to nevarētu atkal pieslēgt.
2. Demontējiet iesūkšanas vadu no sūkņa ieejas.
3. Pievienojiet spiedvadu pie ūdensvada.
4. Ļaujiet ūdenim plūst caur sūkņa korpusu līdz tiek atbrīvots aizsprostojums.
5. Īslaicīgi ieslēdzot sūkni, pārbaudiet vai tas darbojas brīvi.
6. Sāciet sūkņa ekspluatāciju kā norādīts aprakstā.

8 PALĪDZĪBA TRAUCĒJUMU GADĪJUMĀ

⚠ BĪSTAMI! Strāvas trieciena risks! Darbinot sūkni, pastāv elektriskās strāvas trieciena risks.

- Pirms traucējumu novēršanas darbu sākšanas atvienojiet ierīci no elektrotīkla.
- Kļūdas, kas radušās elektriskajā iekārtā, lieciet novērst elektriķim.

I NORĀDĪJUMS Nenovēršamu kļūdu gadījumā vērsieties pie mūsu atbildīgā klientu apkalpošanas dienesta.

Problēma	Iespējamais iemesls	Risinājums
Motors nesāk darboties.	Bloķēts darbrats.	Iztīrīt sūkni. Noskrūvēt ar skrūvgriezi no motora vārpstas lāpstņirīteni.
	Termoslēdzis ir izslēdzies.	Pārbaudīt iesūkšanas pusē ūdens līmeni. Ļaujiet sūkņējamam šķidrumam atdzist. Veiciet sūkņa remontu vai nomainiet.
	Tīklā nav sprieguma.	Drošinātāju, strāvas padeve ir jāpārbauda kvalificētam elektriķim.

Problēma	Iespējamais iemesls	Risinājums
Sūknis darbojas, bet šķidrums netiek padots.	Pārāk zems ūdens līmenis.	Iegremdējiet dziļāk iesūkšanas vadu.
	Sūknis iesūknē gaisu iesūkšanas vadā.	Pārbaudiet visu iesūkšanas vada savienojumu hermētiskumu. Nomainiet blīvgredzenu.
	Sūknis iesūc gaisu.	Pārbaudiet, vai visi pieslēguma savienojumi un filtra vāks ir hermētisks.
	Aizsprotojums iesūkšanas pusē.	Noņemiet netīrumus iesūkšanas zonā.
	Spiedvads aizvērts.	Atveriet spiedvadu.
	Sūknis ir darbojies bez šķidruma.	Piepildiet sūkņa korpusu ar ūdeni.
Sūknis pārāk bieži ieslēdzas un izslēdzas.	Ir sabojājusies membrāna.	Membrānu var nomainīt AL-KO servisa centrā.
	Zems gaisa spiediens spiedientvertnē.	Iesūknējiet spiedientvertnē gaisu. (Noregulējiet membrānas spiedienu, lai tas būtu 1,5 bar).
Sūknis neizslēdzas pēc spiedvada aizvēršanas.	Sūknis iesūknē gaisu, sūkšanas pusē nepietiekams daudzums ūdens.	Izslēdziet sūkni un ļaujiet tam atdzist.
Pārāk mazs pārsūknētā ūdens daudzums	Sūkšanas pusē pārāk maz ūdens.	Atlaidiet sūkņa drošeli, lai pielāgotu pārsūknētā ūdens daudzumu.
	Caurules diametrs ir pārāk mazs.	Izmantojiet lielāka diametra spiedvadu.
	Aizsprotojums iesūkšanas pusē.	Noņemiet netīrumus iesūkšanas zonā. Nomainiet filtru.
	Iesūkšanas augstums ir pārāk liels.	Pārbaudiet iesūkšanas augstumu, ievērojiet maksimālo iesūkšanas augstumu, skat. tehnisko informāciju.

9 UZGLABĀŠANA

- Iztecīniet iesūkšanas vadu (16) un spiedvadu (10).
- Izskrūvējiet drenāžas skrūvi (8) un ļaujiet, lai ūdens iztek no sūkņa. Ūdens no spiedientvertnes (6) īslaicīgi tie izspiesti ar pneimatisko balonu.
- Izskrūvējiet drenāžas skrūvi (8) atpakaļ un uzglabājiet sūkni un tā piederumus no sala pasargātā vietā.

f NORĀDĪJUMS Ja sistēma sasalst, nepieciešams to pilnībā iztukšot un sūkni novietot uzglabāšanai no sasalšanas aizsargātā vietā.

10 UTILIZĀCIJA

 Elektriskās un elektroniskās ierīces aizliegts izmest sadzīves atkritumos, bet gan tās jānodod dalītajos atkritumos vai otrreizējai pārstrādei!

Ierīce, tās iepakojums un piederumi ir izgatavoti no otrreiz pārstrādājamiem izejmateriāliem un tādēļ ir atbilstoši jāutilizē.

11 KLIENTU APKALPOŠANAS DIENESTS/SERVISS

Jautājumu gadījumā par garantiju, remontu vai rezerves daļām sazinieties ar tuvāko AL-KO ser-

visa centru. Informāciju par tiem meklējiet šādā vietnē:

www.alko-garden.com/service-contacts

Vairāk informācijas par rezerves daļām varat skatīt:

www.alko-garden.com/spareparts

12 GARANTĪJA

Iespējamos materiāla vai ražošanas brāķus iekārtā mēs novērsīsim atbilstoši likumā noteiktajam noilguma termiņam attiecībā uz garantijas prasībām, paturot tiesības izvēlēties remontu vai jaunas preces piegādi. Noilguma termiņš tiek noteikts, vadoties pēc tās valsts spēkā esošās likumdošanas, kurā ierīce tika nopirkta.

Mūsu garantijas pakalpojumi ir spēkā tikai tad, ja:

- ievērojot šo lietošanas instrukciju.
- ierīce tiek izmantota atbilstoši mērķim;
- tiek izmantotas oriģinālās rezerves daļas.
- tiek veikti patstāvīgi remontēšanas mēģinājumi;
- tiek veikta patvaļīga pārbbūve;
- ierīce netiek lietota atbilstoši paredzētajam mērķim.

Garantija neattiecas uz:

- krāsas bojājumiem, kas radušies normāla nolietojuma rezultātā;
- dilstošajām detaļām, kas rezerves daļu kartē ir atzīmētas ar rāmīti xxxxxx (x).

Garantijas periods sākas no ierīces pirmreizējās pārdošanas pirmās dienas. Noteicošais ir datums uz pirkuma čeka. Lūdzam jūs ar šo garantijas deklarāciju un pirkuma čeku doties pie sava tirdzniecības pārstāvja vai uz tuvāko oficiālo klientu apkalpošanas centru. Šī deklarācija neskar pircēja likumā noteiktās garantijas prasības pret pārdevēju.

13 ORIĢINĀLĀS ES/EK ATBILSTĪBAS DEKLARĀCIJAS TULKOJUMS

Ar šo mēs paziņojam, ka mūsu piegādātā produkta konstrukcija atbilst saskaņoto ES direktīvu prasībām, ES drošības standartiem un produkta specifiskiem standartiem.

Izstrādājums

Mājas ūdens apgādes sistēma AL-KO Geräte GmbH

Sērijas numurs

G3043045

Ražotājs

Ichenhauser Str. 14
D-89359 Kötz

Pilnvarotais pārstāvis par dokumentāciju

Ismail Kabasakal
Ichenhauser Str. 14
D-89359 Kötz

Tips

HW 3000 (INOX)

HW 3500 (INOX)

HW 3300 INOX

Skaņas jaudas līmenis

EN ISO 3744

izmēritais/garantētais

HW 3000 (INOX): 74 / 76 dB(A)

HW 3500 (INOX): 76 / 77 dB(A)

HW 3300 INOX: 76 / 77 dB(A)

ES direktīvas

2014/35/ES

2014/30/ES

2000/14/EK

2011/65/ES

2014/68/ES

Atbilstības novērtējums

2000/14/EK Pielikums V



2015

Piemērotie standarti

EN 60335-1:2012

EN 60335-2-41:2012

EN 62233:2008

EN 55014-1:2012

EN 55014-2:2016

EN 61000-3-2:2014

EN 61000-3-3:2014

Pilnvarotā iestāde

Intertek Testing & Certification Ltd
Milton Keynes 4 Davy Ave,
Knowlhill, MK5 8NL
Milton Keynes
United Kingdom

Kötz, 2018-03-12

Daniel Trumpp
Chief Technology Officer

ПРЕВОД НА ОРИГИНАЛНОТО РЪКОВОДСТВО ЗА ЕКСПЛОАТАЦИЯ

Съдържание

1	Относно инструкцията за експлоатация.....	142
1.1	Символи на началната страница.....	142
1.2	Разяснения на условните обозначения и сигналните думи.....	142
2	Описание на продукта.....	143
2.1	окомплектовка на доставката.....	143
2.2	Преглед на продукта.....	143
2.3	Функция.....	143
2.4	INOX.....	143
2.5	Защитно и предпазно устройство.....	143
2.6	Сензор за налягане.....	143
2.7	Употреба по предназначение.....	143
2.8	Възможна неправилна употреба.....	144
3	Указания за безопасност.....	144
3.1	Общи указания за безопасност.....	144
3.2	Електрическа безопасност.....	145
4	Монтаж.....	145
4.1	Разполагане на помпата.....	145
4.2	Свързване на смукателната линия.....	145
4.3	Монтиране на напорния маркучопровод (2).....	145
5	Въвеждане в експлоатация.....	145
5.1	Проверка на налягането на въздуха в резервоара за съхранение.....	145
5.2	Пълнене на помпата.....	146
6	Управление.....	146
6.1	Включване на помпата.....	146
6.2	Изключване на помпата.....	146
7	Поддръжка и почистване.....	146
7.1	Проверка на налягането на въздуха в резервоара за съхранение.....	146
7.2	Почистване на помпата.....	146
7.3	Отстраняване на запушване.....	147
8	Помощ при неизправности.....	147
9	съхранение.....	148
10	Изхвърляне.....	148

11	Поддръжка / Сервиз.....	148
12	Гаранция.....	148
13	Превод на оригиналната ЕС/ЕО Декларация за съответствие.....	149

1 ОТНОСНО ИНСТРУКЦИЯТА ЗА ЕКСПЛОАТАЦИЯ

- Немската версия е оригиналната инструкция за експлоатация. Всички останали версии са преводи на оригиналната инструкция за експлоатация.
- Съхранявайте винаги тази инструкция за експлоатация по начин, по който да можете да я четете, когато се нуждаете от информация за този уред.
- Предавайте уреда на други лица само заедно с тази инструкция.
- Прочетете и съблюдавайте инструкциите за безопасност и предупредителните съвети в тази инструкция за експлоатация.

1.1 Символи на началната страница

Символ	Значение
	Непременно прочетете внимателно тази инструкция за експлоатация преди пускането в експлоатация. Това е предпоставката за безопасна работа и безпроблемно боравене с уреда.
	Ръководство за експлоатация
	Мрежови кабел - не наранявайте или не разцепвайте, за да избегнете електрически удар!

1.2 Разяснения на условните обозначения и сигналните думи

⚠ ОПАСНОСТ! Обозначава непосредствено опасна ситуация, която - ако не бъде избегната - може да има като последствие смърт или тежко нараняване.

⚠ ПРЕДУПРЕЖДЕНИЕ! Обозначава потенциална опасна ситуация, която - ако не бъде избегната - би могла да доведе до смърт или тежко нараняване.

⚠ ВНИМАНИЕ! Обозначава потенциално опасна ситуация, която - ако не бъде избегната - може да има като следствие леко или умерено нараняване.

ВНИМАНИЕ! Обозначава ситуация, която - ако не се избегне - може да предизвика материални щети.

ℹ УКАЗАНИЕ Специални указания за по-добро разбиране и боравене.

2 ОПИСАНИЕ НА ПРОДУКТА

В това ръководство за работа са описани различни модели помпи. Идентифицирайте модела си по типовата табелка.

2.1 окомплектовка на доставката

Помпата се доставя с превключвател за налягане, манометър и захранващ кабел.

2.2 Преглед на продукта

№	Компонент
1	Връзка на входа на помпата / смукателната линия на помпата
2	винт за пълнене
3	Връзка на изхода на помпата/напорния маркучопровод
4	корпус на двигателя
5	Крак на помпата
6	Резервоар за съхранение
7	манометър
8	изпускателен винт
9	захранващ кабел
10	Напорен маркучопровод (аксесоари)
11	Ъглов нипел (аксесоари)
12	Уплътнение (аксесоари)
13	Свързващ нипел (аксесоари)
14	Уплътнение (аксесоари)
15	Филтър (аксесоари)
16	Смукателна линия (аксесоари)

2.3 Функция

Уредът се използва за водоснабдяване в къщата и около нея. След въвеждане в експло-

тация уредът включва и изключва помпата в зависимост от налягането. Помпата засмуква вода чрез смукателната линия и я подава към резервоара за съхранение. Когато резервоарът за съхранение се напълни, помпата отново се изключва. Когато водата се изчерпи, помпата се включва отново автоматично и доставя водата до точката на изчерпване. След това резервоарът за съхранение се пълни отново.

2.4 INOX

Помпите с обозначение "INOX" се доставят в оборудване от неръждаема стомана. Това не се отразява на дизайна и функциите.

2.5 Защитно и предпазно устройство

Термозащитен прекъсвач

Помпата е оборудвана с термозащитен превключвател, който изключва двигателя при прегряване. След фаза на охлаждане от ок. 15 - 20 минути помпата автоматично се включва отново.

2.6 Сензор за налягане

Помпата е оборудвана със сензор за налягане. Чрез този сензор помпата се изключва и включва автоматично при достигане на зададеното налягане.

- Зададено налягане: вижте техническите данни.

2.7 Употреба по предназначение

Помпата е предназначена за лична употреба в дома и градината. Тя може да се експлоатира само в допустимите граници на използване, съгласно техническите данни.

Помпата е подходяща за:

- Напояване на градината и района на имота
- Водоснабдяване в къщата
- Увеличаване на налягането на водоснабдяването.

ℹ УКАЗАНИЕ При увеличаване на налягането на водоснабдяването трябва да се спазват местните предписания. Можете да получите информация от вашия санитарен специалист.

Помпата е подходяща само за транспортиране на следните течности:

- Чиста вода, дъждовна вода

Друга употреба, излизаща извън тези рамки, се счита за употреба не по предназначение.

2.8 Възможна неправилна употреба

Помпата не бива да се използва в непрекъснат режим. Тя не е подходяща за транспортиране на:

- питейна вода
- солена вода
- хранителни продукти
- замърсена вода със съдържание на хартия и текстил
- агресивни флуиди, химикали
- разяждащи, запалими, взривоопасни или отделящи газ течности
- течности, които са по-топли от 35 °C
- вода, съдържаща пясък и абразивни вещества.

3 УКАЗАНИЯ ЗА БЕЗОПАСНОСТ

⚠ ОПАСНОСТ! Опасност от допир на елементи под електрическо напрежение! Дефект в помпата или удължителния кабел може да доведе до сериозни наранявания!

- Незабавно изключете щепсела от електрическата мрежа.
- Свържете уреда чрез прекъсвач за остатъчен ток с номинален остатъчен ток < 30 mA.

⚠ ПРЕДУПРЕЖДЕНИЕ! Опасност от нараняване. Дефектните и изключени устройства за безопасност и защита могат да доведат до сериозни наранявания.

- Ремонтирайте дефектните предпазни и защитни устройства.
- Никога не премахвайте защитните и предпазните устройства.

⚠ ВНИМАНИЕ! Опасност от нараняване с гореща вода Ако помпата работи при затворена страна на налягането за по-дълъг период от време (> 10 мин.), водата в помпата може да се нагрее значително и да излезе неконтролируемо!

- Изключете помпата от електрическата мрежа и оставете помпата и водата да се охладят.
- Проверете нивото на водата откъм смукателната страна.
- Проверете херметичността на маркучите.
- Проверете монтажа на смукателната линия и напорния маркучопровод.
- Не пускайте помпата отново в експлоатация, докато не бъдат отстранени всички неизправности!

3.1 Общи указания за безопасност

- Този уред може да бъде употребяван от деца на възраст над 8 год. и освен това от лица с ограничени физически, сензорни или умствени способности, или с липса на опит и познание, само ако те бъдат надзирани и контролирани или бъдат инструктирани относно безопасната употреба на този уред и разбират произтичащите от това опасности. Децата не трябва да играят с машината. Почистването и поддръжката от страна на потребителя не трябва да бъдат изпълнявани от деца без надзор.
- Лица с много големи и комплексни ограничения могат да имат потребности, надхвърлящи обхвата на тук описаните указания.
- Никога не повдигайте, не транспортирайте и не закрепвайте помпата за хранващия кабел. Не използвайте хранващия кабел, за да дръпнете щепсела от контакта.
- Своеволни модификации или преустройства на помпата са забранени. Поправките могат да се извършват само от нашия отдел за обслужване на клиенти.
- При работа по уреда изключете щепсела. Пазете щепсела на хранващата мрежа от влага.
- Помпата и удължителният кабел да се използват само в технически изправно състояние. Повредените уреди не трябва да се експлоатират.

- Спазвайте безопасно разстояние до животно или изключете помпата, когато се приближавате до животни.

3.2 Електрическа безопасност

- Ако в басейна или градинското езеро има хора, помпата не трябва да се задейства.
- Напрежението на електрическата мрежа в къщата трябва да отговаря на указанията за напрежение в техническите данни, не използвайте друго захранващо напрежение.
- Уредът може да се използва само в електрическа инсталация в съответствие с DIN/VDE 0100, части 737, 738 и 702. За защита на предпазителя трябва да се монтира прекъсвач 10 А.
- Използвайте само удължителни кабели, предназначени за употреба на открито - минимално сечение 3 x 1,5 mm² с качество H07RN-F съгласно DIN 57282/57245 със защитен от пръски щепсел. Винаги развийте напълно кабелните барабани.
- Преди всяко въвеждане в експлоатация проверявайте състоянието на удължаващия кабел.

4 МОНТАЖ

4.1 Разполагане на помпата

1. Подгответе равно и стабилно местоположение.
 2. Монтирайте помпата хоризонтално и така, че да е защитена от наводняване.
- Помпата трябва да бъде защитена от дъжд и директна водна струя.

И УКАЗАНИЕ В ежедневно работата (автоматичен режим) чрез подходящи мерки предотвратете възникването на последващи щети при наводняване, поради възникване на неизправности по помпата.

4.2 Свързване на смукателната линия

И УКАЗАНИЕ Препоръчваме да се монтират гъвкави тръби на входа на помпата. По този начин върху помпата не може да се упражнява механичен натиск или теглене.

1. Изберете дължината на смукателната линия така, че помпата да не може да работи на сухо. Смукателната линия винаги трябва да бъде на поне 30 см под повърхността на водата.

2. Свържете смукателната линия. Осигурете плътна връзка, без да повреждате резбата.
3. Винаги поставяйте смукателната линия нагоре.

И УКАЗАНИЕ Ако височината на засмукване е повече от 4 м, трябва да се монтира засмукващ маркуч с диаметър, по-голям от 1". Препоръчваме ви да използвате комплект за засмукване на AL-KO със засмукващ маркуч, засмукващ филтър и ограничител на обратния поток. Свържете се с вашия търговец.

4.3 Монтиране на напорния маркучопровод (2)

1. Завинтете свързващия нипел (13) с уплътнението (14) в изхода на помпата (3).
2. Завинтете ъгловия нипел (11) с уплътнение (12) върху свързващия нипел (13) и завъртете ъгловия нипел в желаната посока.
3. Свържете напорния маркучопровод (10) към ъгловия нипел (11).
4. Отворете всички затварящи приспособления в напорния маркучопровод (клапани, дюзи за пръскане, кран за вода).

5 ВЪВЕЖДАНЕ В ЕКСПЛОАТАЦИЯ

5.1 Проверка на налягането на въздуха в резервоара за съхранение

ВНИМАНИЕ! Опасност от повреди на уреда! Помпата може да бъде пусната в експлоатация само при налягане на мембраната в резервоара за съхранение от 1,5 - 1,7 бара. Различното захранващо налягане на мембраната може да доведе до повреда на уреда.

- Преди въвеждане в експлоатация проверете налягането на въздуха в клапана на гърба на резервоара за съхранение.

1. Отворете капака на гърба на резервоара за съхранение.
2. Проверете налягането на въздуха в клапана с въздушна помпа или с уред за напмпване на гуми с показание за налягането.
3. Ако е необходимо, коригирайте налягането на въздуха на 1,5 - 1,7 бара.
4. Затворете отново капака на гърба на резервоара за съхранение.
5. Пуснете помпата в експлоатация.

5.2 Пълнене на помпата

ВНИМАНИЕ! Опасност от повреди на уреда! Работата на сухо унищожава помпата!

- Преди всяко въвеждане в експлоатация на помпата трябва да се напълни с вода до преливника, за да може да засмуче веднага.

1. Отворете винта за пълнене (2) с помощта на ключа за филтъра (19/A). (Не при INOX)
2. Напълнете с вода през винта за пълнене, докато корпусът на помпата се напълни.
3. Завийте винта за пълнене. (Не при INOX)

6 УПРАВЛЕНИЕ

6.1 Включване на помпата

1. Отворете всички затварящи приспособления (клапан, дюза за пръскане, кран за вода), намиращи се в напорния маркучопровод (10).
2. Включете щепсела на свързващия кабел в контакта. Помпата започва да изпомпва.
3. Затворете затвора на напорния маркучопровод, когато в изтичащата вода няма повече въздух.
 - Помпата се изключва автоматично след натрупване на налягане и достигане на налягането на изключване.
 - Помпата е готова за работа.

6.2 Изключване на помпата

1. Изключете щепсела от контакта.
2. Затворете всички затварящи приспособления на напорния маркучопровод.

⚠ ВНИМАНИЕ! Опасност от нараняване с гореща вода Ако помпата работи при затворена страна на налягането за по-дълъг период от време (> 10 мин.), водата в помпата може да се нагрее значително и да излезе неконтролируемо!

- Изключете помпата от електрическата мрежа и оставете помпата и водата да се охладят.
- Не пускайте помпата отново в експлоатация, докато не бъдат отстранени всички неизправности!

Опасността от нараняване с гореща вода може да възникне поради:

- неправилен монтаж,
- затворена страна на налягането,
- липса на вода в смукателната линия или
- дефектен превключвател за налягане.

Процедура

1. Изключете помпата от електрическата мрежа и оставете помпата и водата да се охладят.
2. Проверете помпата, инсталацията и нивото на водата.
3. Не пускайте помпата отново в експлоатация, докато не бъдат отстранени всички неизправности!

7 ПОДДРЪЖКА И ПОЧИСТВАНЕ

7.1 Проверка на налягането на въздуха в резервоара за съхранение

ℹ УКАЗАНИЕ Проверявайте редовно налягането на въздуха в резервоара за съхранение. То не трябва да пада под 1,5 бара (вж. раздел "Въвеждане в експлоатация: Проверка на налягането на въздуха в резервоара за съхранение").

1. Изключете помпата от електрическата мрежа и я обезопасете срещу повторно включване. Помпата спира автоматично.
2. Отворете наличните затварящи приспособления (клапан, дюза за пръскане, кран за вода) в напорния маркучопровод (10).
3. Източвайте водата, докато помпата се изпразни напълно.
4. Отворете капака на гърба на резервоара за съхранение.
5. Проверете налягането на въздуха в клапана с въздушна помпа или с уред за напмпване на гуми с показание за налягането. Коригирайте налягането на въздуха, ако е необходимо.
6. Затворете отново капака на гърба на резервоара за съхранение.
7. Пуснете отново помпата в експлоатация.

7.2 Почистване на помпата

ℹ УКАЗАНИЕ След изпомпване на вода от плувен басейн, съдържаща хлор или течности, които оставят остатъци, помпата трябва да се изплакне с чиста вода.

1. Изключете помпата от електрическата мрежа и я обезопасете срещу повторно включване. Помпата спира автоматично.
2. Изплакнете помпата с чиста вода.
3. Включете мрежовия щепсел в контакта.
4. Включете помпата с превключвателя за включване/изключване. Помпата се стартира автоматично.

7.3 Отстраняване на запушване

1. Изключете помпата от електрическата мрежа и я обезопасете срещу повторно включване.
2. Отстранете смукателната линия на входа на помпата.
3. Свържете напорния маркучопровод с водопроводната тръба.
4. Пуснете вода през корпуса на помпата, докато запушването се разтвори.
5. Проверете дали помпата се върти свободно, като я включите за кратко.
6. Включете помпата отново в експлоатация по описания начин.

8 ПОМОЩ ПРИ НЕИЗПРАВНОСТИ

⚠ ОПАСНОСТ! Опасност от токов удар!
При работа с помпата съществува опасност от токов удар.

- Преди всички дейности по отстраняване на неизправности изключете щепсела.
- Повредите в електрическата система трябва да се отстранят от квалифициран електротехник.

ℹ УКАЗАНИЕ В случай на неотстраними неизправности, моля, свържете се с нашия отдел за обслужване на клиенти.

Неизправност	Възможна причина	отстраняване
Двигателят не работи.	Работното колело е блокирано.	Почистете помпата. Отвийте моторния вал на работното колело с помощта на отвертка.
	Термопрекъсвачът е изключил.	Проверете нивото на водата откъм смукателната страна. Оставете изпомпаната течност да се охлади. Поправете или сменете помпата.
	Няма електрическо напрежение.	Предпазителите, електрозахранването трябва да бъдат проверени от електротехник.
Помпата работи, но не подава вода.	Нивото на водата е твърде ниско.	Потопете смукателната линия по-дълбоко.
	Помпата засмуква въздух в смукателната линия.	Проверете всички връзки на смукателната линия за херметичност. Заменете уплътнителния пръстен.
	Помпата засмуква въздух.	Проверете всички съединения и капака на филтъра за херметичност.
	Запушване на смукателната страна.	Отстранете замърсяванията в зоната на засмукване.
	Напорният маркучопровод е затворен.	Отворете напорния маркучопровод.
	Помпата е работила на сухо.	Напълнете корпуса на помпата с вода.
Помпата се включва и изключва твърде често.	Мембраната е повредена.	Възложете подмяната на мембраната на сервиза на AL-KO.
	Ниско налягане на въздуха в резервоара за съхранение.	Допълнете въздух в резервоара за съхранение. (Настройте налягането на входа на мембраната на 1,5 бара).

Неизправност	Възможна причина	отстраняване
Помпата не се изключва при затворен напорен маркучопровод.	Помпата засмуква въздух, липсва вода в смукателната страна.	Изключете помпата и я оставете да изстине.
Твърде ниска скорост на доставка	Твърде малко вода в смукателната страна.	Дроселирайте помпата, за да регулирате скоростта на доставка.
	Диаметърът на маркуча е твърде малък.	Използвайте по-голям напорен маркучопровод.
	Запушване на смукателната страна.	Отстранете замърсяванията в зоната на засмукване. Сменете филтъра.
	Прекалено голяма височина на засмукване.	Проверете височината на засмукване, спазвайте максималната височина на засмукване - вижте техническите данни.

9 СЪХРАНЕНИЕ

1. Изпразнете всмукателния (16) и напорния маркучопроводи (10).
2. Отвийте изпускателния винт (8) и оставете водата да изтече от помпата. Водата в резервоара за съхранение (6) се изтласква едновременно с това от въздушния силфон.
3. Завинтете обратно изпускателния винт (8) и съхранявайте помпата и принадлежностите на място, защитено от замръзване.

И **УКАЗАНИЕ** Ако има опасност от замръзване, системата трябва да се източи напълно и помпата да се съхранява на защитено от замръзване място.

10 ИЗХВЪРЛЯНЕ



Електрическите и електронните уреди не принадлежат към битовите отпадъци, а напротив налагат отделно събиране и изхвърляне!

Опаковката, уредът и принадлежностите са произведени от подлежащи на рециклиране материали и трябва да се изхвърлят в съответствие с това.

11 ПОДДРЪЖКА / СЕРВИЗ

За въпроси относно гаранцията, ремонта или подмяната на части, моля, свържете се с най-близкия сервизен център на AL-KO. Ще го откриете в интернет на следния адрес: www.alko-garden.com/service-contacts

За повече информация относно резервни части посетете:

www.alko-garden.com/spareparts

12 ГАРАНЦИЯ

Всякакви материални или производствени дефекти по уреда се отстраняват от нас през законния давностен срок за претенции за недостатъци, по наш избор чрез ремонт или заместваща доставка. Давностният срок се определя съответно според законите на страната, където е продаден уредът.

Нашата гаранция важи само при:

- Спазване на тази инструкция за експлоатация
- Правилна употреба
- Използване на оригинални резервни части

Гаранцията става невалидна при:

- Опити за самоволни ремонти
- Самоволни технически изменения
- Употреба не по предназначение

От гаранцията се изключват:

- Щети по лаковото покритие, възникнали вследствие на нормално износване
- Бързо износващи се части, които на картата с резервните части са означени с рамка

xxxxxx (x)

Гаранционният период започва да тече след покупката от страна на първия краен потребител. Определяща е датата на документа за покупка. Моля, обърнете се с тази декларация и оригиналния документ за покупка към вашия търговски представител или най-близкия център за обслужване на клиенти. Законите претенции за дефекти от страна на купувача към продавача остават непроменени от тази декларация.

13 ПРЕВОД НА ОРИГИНАЛНАТА ЕС/ЕО ДЕКЛАРАЦИЯ ЗА СЪОТВЕТСТВИЕ

С настоящото декларираме, че този продукт във формата, в която е предлаган на пазара, изпълнява изискванията на хармонизираните директиви на ЕС, стандартите за безопасност на ЕС и стандартите за специфичните продукти.

Продукт	производител	Пълномощник за документацията
сериен номер G3043045	AL-KO Geräte GmbH Ichenhauser Str. 14 D-89359 Kötz	Ismail Kabasakal Ichenhauser Str. 14 D-89359 Kötz
Тип	Директиви на ЕС	Приложени стандарти
HW 3000 (INOX)	2014/35/EC	EN 60335-1:2012
HW 3500 (INOX)	2014/30/EC	EN 60335-2-41:2012
HW 3300 INOX	2000/14/EO	EN 62233:2008
ниво на звукова мощност	2011/65/EC	EN 55014-1:2012
EN ISO 3744	2014/68/EC	EN 55014-2:2016
измерено/гарантирано	Оценка на съответствието	EN 61000-3-2:2014
HW 3000 (INOX): 74 / 76 dB(A)	2000/14/EO Приложение V	EN 61000-3-3:2014
HW 3500 (INOX): 76 / 77 dB(A)	CE	
HW 3300 INOX: 76 / 77 dB(A)	2015	
	Нотифициран орган	Kötz, 2018-03-12
	Intertek Testing & Certification Ltd Milton Keynes 4 Davy Ave, Knowlhill, MK5 8NL Milton Keynes United Kingdom	
		Daniel Trumpp Chief Technology Officer

ПЕРЕВОД ОРИГИНАЛЬНОГО РУКОВОДСТВА ПО ЭКСПЛУАТАЦИИ

Оглавление

1	Информация о руководстве по эксплуатации	150	10	Утилизация	156
1.1	Символы на титульной странице ...	150	11	Сервисное обслуживание	156
1.2	Условные обозначения и сигнальные слова	150	12	Гарантия	157
2	Описание продукта	151	13	Перевод оригинальной декларации соответствия стандартам ЕК/ЕС.....	157
2.1	Комплект поставки	151			
2.2	Обзор продукта	151			
2.3	Принцип действия.....	151			
2.4	INOX.....	151			
2.5	Предохранительные и защитные устройства	151			
2.6	Датчик давления	151			
2.7	Использование по назначению.....	151			
2.8	Случаи неправильного применения	152			
3	Указания по технике безопасности.....	152			
3.1	Общие указания по технике безопасности.....	152			
3.2	Электрическая безопасность.....	153			
4	Установка.....	153			
4.1	Настройка насоса.....	153			
4.2	Подключение всасывающей линии	153			
4.3	Монтаж напорной линии (2)	153			
5	Ввод в эксплуатацию	153			
5.1	Проверка давления воздуха в напорном баке.....	153			
5.2	Заполнение насоса	154			
6	Управление.....	154			
6.1	Включение насоса.....	154			
6.2	Отключение насоса	154			
7	Техобслуживание и уход	154			
7.1	Проверка давления воздуха в напорном баке.....	154			
7.2	Очистка насоса	155			
7.3	Устранение засоров.....	155			
8	Устранение неисправностей	155			
9	Хранение.....	156			

1 ИНФОРМАЦИЯ О РУКОВОДСТВЕ ПО ЭКСПЛУАТАЦИИ

- Немецкая версия содержит оригинальное руководство по эксплуатации. Все остальные языковые версии — это переводы оригинального руководства по эксплуатации.
- Всегда держите это руководство по эксплуатации под рукой, чтобы прочитать его, если вам потребуется информация об устройстве.
- Передавайте устройство другим лицам только вместе с этим руководством по эксплуатации.
- Прочтите и соблюдайте указания по технике безопасности и предупреждения, приведенные в данном руководстве по эксплуатации.

1.1 Символы на титульной странице

Символ	Значение
	Обязательно прочтите данное руководство по эксплуатации перед вводом в эксплуатацию. Это необходимо для безопасной и безотказной работы.
	Руководство по эксплуатации
	Следите за тем, чтобы не повредить или не разорвать сетевой кабель, чтобы избежать поражения электрическим током!

1.2 Условные обозначения и сигнальные слова

⚠ ОПАСНОСТЬ! Указывает на опасную ситуацию, которая, если ее не избежать, приводит к смерти или серьезным травмам.

⚠ ПРЕДУПРЕЖДЕНИЕ! Указывает на потенциально опасную ситуацию, которая, если ее не избежать, может привести к смерти или серьезным травмам.

⚠ ОСТОРОЖНО! Указывает на потенциально опасную ситуацию, которая, если ее не избежать, может привести к травмам легкой и средней тяжести.

ⓘ ВНИМАНИЕ! Указывает на ситуацию, которая, если ее не избежать, может привести к имущественному ущербу.

ⓘ ПРИМЕЧАНИЕ Специальные указания для облегчения понимания и эксплуатации.

2 ОПИСАНИЕ ПРОДУКТА

В этом руководстве по эксплуатации описаны разные модели насосов. Нужную модель можно идентифицировать по номеру на заводской табличке.

2.1 Комплект поставки

Насос поставляется в комплекте с кнопочным переключателем, манометром и сетевым кабелем.

2.2 Обзор продукта

Но-мер	компонента
1	Вход насоса/разъем для подключения всасывающей линии
2	Резьбовая пробка наливного отверстия
3	Выход насоса/разъем для подключения напорного трубопровода
4	Корпус электродвигателя
5	Основание насоса
6	Напорный бак
7	Манометр
8	Резьбовая пробка сливного отверстия
9	Сетевой кабель
10	Напорный трубопровод (аксессуар)
11	Угловой ниппель (аксессуар)
12	Уплотнение (аксессуар)
13	Соединительный ниппель (аксессуар)

Но-мер	компонента
14	Уплотнение (аксессуар)
15	Фильтр (аксессуар)
16	Всасывающая линия (аксессуар)

Дата производства

Дата производства изделия указана на заводской табличке. Дата производства соответствует первым четырем цифрам серийного номера XYZZ-AAAAA.

- X: год производства
- Y: месяц производства (А = январь)
- ZZ: день производства

2.3 Принцип действия

Устройство используется для снабжения водой домов и прилегающей территории. После ввода в эксплуатацию устройство включает и выключает насос в зависимости от давления. Насос всасывает воду через всасывающую линию и подает ее в напорный бак. После заполнения напорного бака насос отключается. При заборе воды насос автоматически снова включается и передает воду в место забора. После этого напорный бак снова заполняется.

2.4 INOX

Насосы с названием INOX поставляются с арматурой из нержавеющей стали. Это не влияет на конструкцию и принцип действия.

2.5 Предохранительные и защитные устройства

Защитное термореле

Насос оснащен защитным термореле, отключающим насос при перегреве. После периода охлаждения продолжительностью 15–20 минут насос автоматически включается.

2.6 Датчик давления

Насос оснащен датчиком давления. Через этот датчик насос автоматически включается и выключается при достижении заданного давления.

- Заданное давление: см технические характеристики.

2.7 Использование по назначению

Насос предназначен для частного использования в доме и саду. Его можно применять толь-

ко в границах рабочего диапазона, с соблюдением указанных технических характеристик.

Насос пригоден для:

- полива сада и участка
- водоснабжения дома
- повышения напора воды в водопроводе

И ПРИМЕЧАНИЕ При повышении давления в водопроводе необходимо соблюдать предписания местного законодательства. Информацию можно получить от специалиста по сантехническому оборудованию.

Насос предназначен исключительно для перекачивания следующих жидкостей:

- осветленная вода, дождевая вода

Другое или выходящее за рамки данного использования считается использованием не по назначению.

2.8 Случаи неправильного применения

Насос нельзя эксплуатировать в непрерывном режиме. Он не предназначен для перекачивания:

- питьевой воды;
- соленой воды;
- пищевых продуктов;
- загрязненной воды с содержанием частиц текстиля или бумаги;
- агрессивных сред, химикатов;
- едких, горючих, взрывоопасных или выделяющих газ жидкостей;
- жидкостей, имеющих температуру выше 35 °C
- содержащей песок воды и жидкостей с абразивными свойствами.

3 УКАЗАНИЯ ПО ТЕХНИКЕ БЕЗОПАСНОСТИ

⚠ ОПАСНОСТЬ! **Опасность при прикосновении к частям, находящимся под напряжением!** Неисправность насоса или удлинительного кабеля может привести к серьезным травмам!

- Немедленно отсоедините штекер от электрической сети.
- Подключайте устройство через устройство защитного отключения, срабатывающее при номинальном токе утечки < 30 мА.

⚠ ПРЕДУПРЕЖДЕНИЕ! **Опасность травмирования.** Неисправность или бездействие предохранительных и защитных устройств могут стать причиной травм.

- Неисправные предохранительные и защитные устройства подлежат ремонту.
- Никогда не выводите из строя предохранительные и защитные устройства.

⚠ ОСТОРОЖНО! **Угроза получения травм от горячей воды** При длительной работе с закрытой напорной стороной (> 10 мин) вода в насосе может сильно нагреться, так что произойдет ее неконтролируемое вытекание!

- Отключите насос от сети и дайте воде и насосу остыть.
- Проверьте уровень воды на всасывающей стороне.
- Проверьте герметичность линий.
- Проверьте установку всасывающей и напорной линии.
- Повторное использование насоса возможно только после устранения всех дефектов!

3.1 Общие указания по технике безопасности

- Данное устройство не предназначено для использования детьми в возрасте до 8 лет и лицами с ограниченными физическими ощущениями или умственными способностями, а также с недостаточным опытом и знаниями, кроме случаев, если они находятся под наблюдением лица, ответственного за их безопасность, или прошли инструктаж по эксплуатации устройства. Детям запрещается играть с устройством. Детям запрещается очищать и выполнять обслуживание без присмотра.
- Лица с очень сильными и сложными ограничениями также должны быть ознакомлены с описанными здесь инструкциями.
- Не поднимайте и не подвешивайте насос за сетевой кабель, не тяните за него при перемещении. Ни в коем случае не вытягивайте сетевой штекер из розетки за сетевой кабель.
- Запрещается самовольно вносить изменения в насос и переоборудовать его. Поручайте выполнение ремонта только нашей сервисной службе.

- При работе с устройством вставляйте сетевой штекер. Защищайте сетевой штекер от влаги.
- Насос и удлинительный кабель должны использоваться только в технически безупречном состоянии. Запрещается использовать поврежденные устройства.
- Держите насос на безопасном расстоянии от животных или выключите его в случае приближения животных.

3.2 Электрическая безопасность

- Когда в бассейне или садовом пруду находятся люди, насос не должен работать.
- Напряжение в сети дома должно соответствовать напряжению, указанному в технических характеристиках; не подключайте устройство к источнику с другим напряжением.
- Устройство можно использовать только в электрической системе, отвечающей DIN/VDE 0100, часть 737, 738 и 702. Для обеспечения защиты нужно установить линейный защитный автомат 10 А.
- Используйте только удлинительные кабели, предназначенные для использования вне помещений — минимальное поперечное сечение 3 x 1,5 мм² класса H07RN-F согласно стандарту DIN 57282/57245 с брызгозащитным штепсельным разъемом. Всегда полностью разматывайте кабельные катушки.
- Перед каждым пуском проверяйте состояние удлинительного кабеля.

4 УСТАНОВКА

4.1 Настройка насоса

1. Подготовьте ровную и твердую поверхность.
 2. Установите насос горизонтально, в защищенном от затопления месте.
- Насос должен быть защищен от дождя и прямого попадания струи воды.

И ПРИМЕЧАНИЕ При ежедневной эксплуатации (автоматический режим) с помощью соответствующих мер необходимо позаботиться о том, чтобы при неисправности насоса не произошло затопление помещений.

4.2 Подключение всасывающей линии

И ПРИМЕЧАНИЕ На входе насоса рекомендуем использовать гибкие шланги. При этом насос не подвергается механическим и тяговым нагрузкам.

1. Подберите длину всасывающей линии так, чтобы предотвратить сухой ход насоса. Всасывающая линия должна всегда находиться не менее чем на 30 см ниже поверхности воды.
2. Подключение всасывающей линии. Обеспечьте плотное соединение без повреждения резьбы.
3. Всегда прокладывайте всасывающую линию с подъемом.

И ПРИМЕЧАНИЕ При высоте всасывания более 4 м необходимо использовать всасывающий шланг с диаметром более 1 дюйма. Рекомендуем использовать гарнитуру AL-KO с всасывающим шлангом, всасывающим фильтром и клапаном для предотвращения обратного тока. Обратитесь за консультацией к своему дилеру.

4.3 Монтаж напорной линии (2)

1. Винтите соединительный ниппель (13) с уплотнением (14) к выходному отверстию насоса (3).
2. Винтите угловой ниппель (11) с уплотнением (12) на соединительный ниппель (13) и поверните угловой ниппель в нужном направлении.
3. Присоедините напорный трубопровод (10) к угловому ниппелю (11).
4. Откройте все запоры напорного трубопровода (клапан, форсунки, водопроводный кран).

5 ВВОД В ЭКСПЛУАТАЦИЮ

5.1 Проверка давления воздуха в напорном баке

ВНИМАНИЕ! Опасность повреждения оборудования! Насос может использоваться только при давлении в мембранном напорном баке 1,5–1,7 бар. Неправильное давление в мембранном напорном баке может привести к повреждению оборудования.

- Перед вводом в эксплуатацию проверьте давление воздуха на клапане на обратной стороне напорного бака.

1. Откройте крышку на обратной стороне бака.
2. Проверьте давление воздуха на клапане с помощью воздушного насоса или устройства для накачивания шин с манометром.
3. При необходимости отрегулируйте давление воздуха до 1,5–1,7 бара.
4. Закройте крышку на обратной стороне бака.
5. Введите насос в эксплуатацию.

5.2 Заполнение насоса

ВНИМАНИЕ! Опасность повреждения оборудования! Сухой ход приводит к выходу насоса из строя!

- Перед каждым вводом в эксплуатацию насос нужно полностью заполнять водой, чтобы он сразу же мог начать процесс всасывания.

1. Откройте резьбовую пробку наливного отверстия (2) с помощью ключа для снятия фильтра (19/A). (Не относится к INOX)
2. Заливайте через резьбовую пробку наливного отверстия воду до тех пор, пока корпус насоса полностью не заполнится.
3. Закрутите резьбовую пробку наливного отверстия. (Не относится к INOX)

6 УПРАВЛЕНИЕ

6.1 Включение насоса

1. Откройте все запоры напорного трубопровода (10) (клапан, форсунку, водопроводный кран).
2. Вставьте штекер сетевого кабеля в розетку. Насос начнет перекачивать воду.
3. Закройте запоры напорного трубопровода, когда в вытекающей из насоса воде не останется воздуха.
 - Насос создаст нужное давление и, после того, как будет достигнуто давление отключения, отключится автоматически.
 - Насос готов к эксплуатации.

6.2 Отключение насоса

1. Выньте штекер из розетки.
2. Закройте все имеющиеся в напорной линии запорные устройства.

⚠ ОСТОРОЖНО! Угроза получения травм от горячей воды При длительной работе с закрытой напорной стороной (> 10 мин) вода в насосе может сильно нагреться, так что произойдет ее неконтролируемое вытекание!

- Отключите насос от сети и дайте воде и насосу остыть.
- Повторное использование насоса возможно только после устранения всех дефектов!

Угроза получения травм от горячей воды может возникнуть при:

- неправильной установке;
- закрытой напорной стороне;
- недостаточном количестве воды во всасывающей линии
- неисправном кнопочном переключателе.

Необходимые действия

1. Отключите насос от электросети и дайте насосу и воде остыть.
2. Проверьте установку насоса и уровень воды.
3. Повторное использование насоса возможно только после устранения всех дефектов!

7 ТЕХОБСЛУЖИВАНИЕ И УХОД

7.1 Проверка давления воздуха в напорном баке

ℹ ПРИМЕЧАНИЕ Регулярно проверяйте давление воздуха в напорном баке. Оно не должно быть ниже 1,5 бар (см. раздел «Ввод в эксплуатацию: проверка давления воздуха в напорном баке»).

1. Отключите насос от сети и предохраните его от повторного включения. Насос остановится автоматически.
2. Откройте все запоры напорного трубопровода (10) (клапан, форсунку, водопроводный кран).
3. Полностью слейте воду из насоса.
4. Откройте крышку на обратной стороне бака.
5. Проверьте давление воздуха на клапане с помощью воздушного насоса или устройства для накачивания шин с манометром. При необходимости отрегулируйте давление воздуха.
6. Закройте крышку на обратной стороне бака.
7. Снова введите насос в эксплуатацию.

7.2 Очистка насоса

И ПРИМЕЧАНИЕ После перекачивания содержащей хлор воды из бассейна или жидкостей, оставляющих налет, насос необходимо промывать чистой водой.

1. Отключите насос от сети и предохраните его от повторного включения. Насос остановится автоматически.
2. Промойте насос чистой водой.
3. Вставьте разъем питания в розетку.
4. Включите насос с помощью выключателя. Насос запустится автоматически.

7.3 Устранение засоров

1. Отключите насос от сети и предохраните его от повторного включения.
2. Снимите всасывающую линию на входе насоса.
3. Подключите напорный трубопровод к водопроводу.

4. Вода должна протекать через корпус насоса, пока не будет устранен засор.
5. Коротким включением проверьте свободное вращение насоса.
6. Введите насос в эксплуатацию, как описано.

8 УСТРАНЕНИЕ НЕИСПРАВНОСТЕЙ

⚠ ОПАСНОСТЬ! Опасность поражения электрическим током! При работе с насосом есть опасность получения электрического удара.

- Перед любыми работами по устранению неисправностей вынимайте из розетки сетевой кабель.
- Неисправности электросистемы должны устранять профессиональные электрики.

И ПРИМЕЧАНИЕ Если неисправность не удается устранить, обращайтесь в нашу сервисную службу.

Неисправность	Возможная причина	Способ устранения
Двигатель не работает.	Заблокировано рабочее колесо.	Очистить насос. Раскрутить вал двигателя рабочего колеса с помощью отвертки.
	Термореле отключило двигатель.	Проверить уровень воды со стороны всасывания. Дать перекачиваемой жидкости остыть. Отремонтировать или заменить насос.
	Нет сетевого напряжения.	Проверьте предохранитель, поручите электрику проверить линию электроснабжения.
Насос работает, но не перекачивает жидкость.	Слишком низкий уровень жидкости.	Глубже погрузите всасывающий трубопровод.
	Насос всасывает воздух во всасывающую линию.	Проверить герметичность всех соединений всасывающей линии. Заменить уплотнительное кольцо.
	Насос всасывает воздух.	Проверьте герметичность всех соединений и крышки фильтра.
	Засор со стороны всасывания.	Удалите загрязнение на участке всасывания.
	Закрыта напорная линия.	Откройте напорную линию.
Насос работал всухую.	Заполнить корпус насоса водой.	



Неисправность	Возможная причина	Способ устранения
Насос слишком часто включается и выключается.	Повреждена мембрана.	Обратиться в сервисную службу AL-KO для замены мембраны.
	Недостаточное давление в напорном баке.	Накачать воздух в напорный бак. (Установите давление мембраны на 1,5 бар).
При закрытой напорной линии насос не отключается.	Насос всасывает воздух, недостаточно воды со стороны всасывания.	Выключить насос, дать ему остыть.
Недостаточный перекачиваемый объем	Недостаточное количество воды со стороны всасывания.	Прикройте насос дросселем, чтобы скорректировать перекачиваемый объем.
	Недостаточный диаметр шланга.	Используйте напорный трубопровод большего диаметра.
	Засор со стороны всасывания.	Удалите загрязнение на участке всасывания. Заменить фильтр.
	Слишком большая высота всасывания.	Проверьте высоту всасывания, обратите внимание на максимальную высоту всасывания, см. технические характеристики.

9 ХРАНЕНИЕ

1. Слейте воду из всасывающего (16) и напорного трубопроводов (10).
2. Открутите резьбовую пробку сливного отверстия (8) и дайте воде вытечь из насоса. При этом вода из напорного бака (6) выдавливается воздушным сильфоном.
3. Снова вкрутите резьбовую пробку сливного отверстия (8) и разместите насос и принадлежности на хранение в защищенном от мороза месте.

И **ПРИМЕЧАНИЕ** При угрозе заморозания систему нужно полностью опорожнить, и разместить насос в защищенном от мороза месте.

10 УТИЛИЗАЦИЯ

-  Электрическое и электронное оборудование не относится к бытовому мусору.  Его необходимо собирать и утилизировать отдельно!

Упаковка, устройство и принадлежности изготовлены из пригодных для переработки материалов и подлежат соответствующей утилизации.

11 СЕРВИСНОЕ ОБСЛУЖИВАНИЕ

Если у вас есть вопросы относительно гарантии, ремонта или запасных частей, обратитесь в ближайший сервисный центр AL-KO. Адрес можно найти в Интернете по следующему адресу:

www.alko-garden.com/service-contacts

Более подробная информация о запасных частях доступна по ссылке:

www.alko-garden.com/spareparts

12 ГАРАНТИЯ

Мы устраняем возможные дефекты материалов или производства в течение срока давности, установленного законом в отношении рекламаций по качеству, путем ремонта или замены изделия. Срок давности определяется законодательством страны, в которой было приобретено устройство.

Наше гарантийное обязательство действительно только при: Гарантия аннулируется при:

- Соблюдайте данное руководство по эксплуатации
- надлежащем обращении;
- использовании оригинальных запасных частей.
- самостоятельных попытках ремонта;
- самостоятельных технических изменениях;
- использовании не по назначению.

Гарантия не распространяется на:

- повреждения лакокрасочного покрытия, вызванные нормальным износом;
- изнашивающиеся части, обозначенные в ведомости запасных частей рамкой xxxxxx (x).

Гарантийный срок начинается после покупки первым конечным пользователем. Определяющим фактором служит дата на документе, подтверждающем покупку. Обращайтесь с настоящим сертификатом и документом, подтверждающим покупку, к своему дилеру или в ближайший авторизованный сервисный центр. Настоящий сертификат не касается гарантируемых законом прав на претензии покупателя к продавцу.

13 ПЕРЕВОД ОРИГИНАЛЬНОЙ ДЕКЛАРАЦИИ СООТВЕТСТВИЯ СТАНДАРТАМ ЕК/ЕС

Настоящим заявляем, что данный продукт в реализуемой на рынке форме соответствует требованиям гармонизированных директив ЕС, стандартов безопасности ЕС и специальных стандартов, распространяющихся на данный продукт.

Изделие	Производитель	Лицо, ответственное за составление документа
Домашняя насосная станция	AL-KO Geräte GmbH	Ismail Kabasakal
Серийный номер	Ichenhauser Str. 14	Ichenhauser Str. 14
G3043045	D-89359 Kötz	D-89359 Kötz
Тип	Директивы ЕС	Применяемые стандарты
NW 3000 (INOX)	2014/35/EU	EN 60335-1:2012
NW 3500 (INOX)	2014/30/EU	EN 60335-2-41:2012
NW 3300 INOX	2000/14/EC	EN 62233:2008
Уровень звуковой мощности	2011/65/EU	EN 55014-1:2012
EN ISO 3744	2014/68/EU	EN 55014-2:2016
Измеренный / гарантированный	Оценка соответствия	EN 61000-3-2:2014
NW 3000 (INOX): 74 / 76 dB(A)	2000/14/EC Приложение V	EN 61000-3-3:2014
NW 3500 (INOX): 76 / 77 dB(A)	CE	
NW 3300 INOX: 76 / 77 dB(A)		

Уполномоченный орган

Intertek Testing & Certification Ltd
Milton Keynes 4 Davy Ave,
Knowlhill, MK5 8NL
Milton Keynes
United Kingdom









Kötz, 2018-03-12



Daniel Trumpp
Chief Technology Officer

ПЕРЕКЛАД ОРИГІНАЛУ ПОСІБНИКА З ЕКСПЛУАТАЦІЇ

Зміст

1	Інформація про посібник із експлуатації	158	10	Утилізація	164								
1.1	Символи на титульній сторінці	158	11	Сервісне обслуговування	164								
1.2	Умовні позначення та сигнальні слова	158	12	Гарантія	164								
2	Опис пристрою	159	13	Переклад оригінальної декларації відповідності стандартам ЄК/ЄС	165								
2.1	Комплект поставки	159	1 ІНФОРМАЦІЯ ПРО ПОСІБНИК ІЗ ЕКСПЛУАТАЦІЇ										
2.2	Огляд виробу	159	<ul style="list-style-type: none"> ■ Німецька версія містить оригінальний посібник із експлуатації. Всі інші мовні версії — це переклади оригінального посібника з експлуатації. ■ Завжди тримайте цей посібник із експлуатації під рукою, щоб прочитати його, якщо вам знадобиться інформація про пристрій. ■ Передавайте пристрій іншим особам тільки разом з цим посібником із експлуатації. ■ Прочитайте та дотримуйтеся вказівок з техніки безпеки та попереджень, що містяться в цьому посібнику з експлуатації. 										
2.3	Функціонування	159	1.1 Символи на титульній сторінці										
2.4	INOX	159	<table border="1" style="width: 100%; border-collapse: collapse;"> <thead> <tr> <th style="width: 15%;">Умовне позначення</th> <th style="width: 85%;">Значення</th> </tr> </thead> <tbody> <tr> <td style="text-align: center;"></td> <td>Обов'язково прочитайте цей посібник із експлуатації перед введенням в експлуатацію. Це є необхідною умовою безпечної та безвідмовної роботи.</td> </tr> <tr> <td style="text-align: center;"></td> <td>Посібник з експлуатації</td> </tr> <tr> <td style="text-align: center;"></td> <td>Стежте за тим, щоб не пошкодити або не розірвати мережевий кабель, щоб уникнути ураження електричним струмом!</td> </tr> </tbody> </table>			Умовне позначення	Значення		Обов'язково прочитайте цей посібник із експлуатації перед введенням в експлуатацію. Це є необхідною умовою безпечної та безвідмовної роботи.		Посібник з експлуатації		Стежте за тим, щоб не пошкодити або не розірвати мережевий кабель, щоб уникнути ураження електричним струмом!
Умовне позначення	Значення												
	Обов'язково прочитайте цей посібник із експлуатації перед введенням в експлуатацію. Це є необхідною умовою безпечної та безвідмовної роботи.												
	Посібник з експлуатації												
	Стежте за тим, щоб не пошкодити або не розірвати мережевий кабель, щоб уникнути ураження електричним струмом!												
2.5	Запобіжні і захисні елементи	159	1.2 Умовні позначення та сигнальні слова										
2.6	Датчик тиску	159	<p>⚠ НЕБЕЗПЕКА! Вказує на небезпечну ситуацію, яка, якщо її не уникнути, призводить до смерті або серйозних травм.</p> <p>⚠ ПОПЕРЕДЖЕННЯ! Вказує на потенційно небезпечну ситуацію, яка, якщо її не уникнути, може призвести до смерті або серйозних травм.</p>										
2.7	Використання за призначенням	159											
2.8	Можливе неправильне використання	160											
3	Правила техніки безпеки	160											
3.1	Загальні правила техніки безпеки ..	160											
3.2	Електрична безпека	160											
4	Складання	161											
4.1	Налаштування насоса	161											
4.2	Встановлення усмоктувального трубопроводу	161											
4.3	Складання напірного трубопроводу (2)	161											
5	Введення в експлуатацію	161											
5.1	Перевірка тиску повітря у нагромаджувальній ємності	161											
5.2	Заповнення насоса	161											
6	Експлуатація	162											
6.1	Увімкнення насоса	162											
6.2	Вимкнення насоса	162											
7	Технічне обслуговування та догляд	162											
7.1	Перевірка тиску повітря у нагромаджувальній ємності	162											
7.2	Чищення насоса	162											
7.3	Усунення закупорювання	163											
8	Усунення несправностей	163											
9	Зберігання	164											

⚠ ОБЕРЕЖНО! Вказує на потенційно небезпечну ситуацію, яка, якщо її не уникнути, може призвести до травми легкої та середньої тяжкості.

УВАГА! Вказує на ситуацію, яка, якщо її не уникнути, може призвести до майнового збитку.

ℹ ПРИМІТКА Спеціальні вказівки для кращого розуміння та полегшення роботи.

2 ОПИС ПРИСТРОЮ

У цьому посібнику з експлуатації описано різні моделі насосів із бензиновим двигуном. Визначте модель за фірмовою табличкою.

2.1 Комплект поставки

Насос постачається разом із кнопковим вимикачем, манометром і мережевим кабелем.

2.2 Огляд виробу

Но-мер	компонента
1	Вхід у насос / з'єднання для усмоктувального трубопроводу
2	Пробка заливного отвору
3	Вихід із насоса / з'єднання для напірного трубопроводу
4	Корпус двигуна
5	Опора насоса
6	Нагромаджувальна ємність
7	Манометр
8	Пробка зливного отвору
9	Мережевий кабель
10	Напірний трубопровід (додатково)
11	Кутувий ніпель (додатково)
12	Ущільнення (додатково)
13	З'єднувальний ніпель (додатково)
14	Ущільнення (додатково)
15	Фільтр (додатково)
16	Усмоктувальний трубопровід (додатково)

Дата випуску

Дата випуску зазначена на типовій табличці виробу. Дата випуску відповідає першим чотирьом цифрам серійного номера XYZZI-AAAAA.

- X: Рік випуску
- Y: Місяць випуску (A = січень)
- ZZ: День випуску

2.3 Функціонування

Насос встановлюється для водопостачання в будинку та біля нього. Після введення в експлуатацію залежно від тиску пристрій вмикає та вимикає насос. Насос усмоктує воду через усмоктувальний трубопровід та подає її до напірного баку. Якщо напірний бак заповнений, насос знову вимикається. Якщо вода вичерпується, насос знову автоматично вмикається і вода подається до точки забору води. Після цього нагромаджувальна ємність заповнюється знову.

2.4 INOX

Насоси з позначкою «INOX» постачаються з обладнанням із нержавіючої сталі. Це не впливає на принцип встановлення та функціонування.

2.5 Запобіжні і захисні елементи

Термічний вимикач

Насос оснащено термічним вимикачем, який вимикає двигун у разі перегрівання. Після фази охолодження протягом прибіл. 15 – 20 хвилин насос знову самостійно вмикається.

2.6 Датчик тиску

Насос оснащено датчиком тиску. Завдяки цьому датчику насос автоматично вимикається та вмикається під час досягнення встановлених тисків.

- Встановлений тиск: див. технічну документацію.

2.7 Використання за призначенням

Насос призначений для приватного використання в будинку та саду. Його можна експлуатувати тільки за призначенням згідно з технічними даними.

Насос призначений для:

- зрошування саду та земельної ділянки;
- водопостачання в будинку;
- підвищення тиску водопостачання.

І ПРИМІТКА Під час підвищення тиску водопостачання необхідно дотримуватися місцевих приписів. Для цього зверніться до свого сантехніка.

Насос призначений тільки для подавання таких рідин:

- чиста вода, дощова вода;

Будь-яке інше використання вважається використанням не за призначенням.

2.8 Можливе неправильне використання

Насос заборонено використовувати в режимі постійної роботи. Він не призначений для подавання таких речовин:

- питна вода;
- солоня вода;
- продукти харчування;
- брудна вода з вмістом частинок текстилю або паперу;
- агресивні середовища, хімікати;
- їдкі, горючі, вибухові або газоподібні рідини;
- рідини з температурою понад 35°C;
- вода з піском і чистильні рідини.

3 ПРАВИЛА ТЕХНІКИ БЕЗПЕКИ

⚠ НЕБЕЗПЕКА! Небезпека під час дотику до струмопровідних деталей! Несправність насоса або подовжувального кабелю може призвести до серйозних травм!

- негайно від'єднайте штекер від електричної мережі.
- Підключайте пристрій через автоматичний запобіжний вимикач із номінальним струмом пошкодження < 30 мА.

⚠ ПОПЕРЕДЖЕННЯ! Небезпека травмування. Несправність або відсутність запобіжних та захисних елементів можуть призвести до серйозних травм.

- Несправні запобіжні та захисні елементи слід відремонтувати.
- У жодному разі не виводьте з ладу запобіжні та захисні елементи.

⚠ ОБЕРЕЖНО! Небезпека травмування через гарячу воду У разі тривалої експлуатації (> 10 хв.) із закритою напірною стороною вода у насосі може дуже нагрітися та неконтрольовано витікати!

- Від'єднайте насос від електромережі та дайте насосу та воді охолонути.
- Перевірте рівень води на усмоктувальній стороні.
- Перевірте герметичність ліній.
- Перевірте встановлення всмоктувальної та напірної лінії.
- Експлуатуйте насос знову тільки після усунення всіх несправностей!

3.1 Загальні правила техніки безпеки

- Цей пристрій не призначений для використання дітьми у віці до 8 років та особами з обмеженими фізичними відчуттями чи розумовими здібностями, а також без належного досвіду та знань, крім випадків, якщо вони знаходяться під наглядом особи, відповідальної за їхню безпеку, або пройшли інструктаж з експлуатації пристрою. Дітям заборонено бавитися з насосом. Дітям заборонено очищати і виконувати обслуговування без нагляду.
- Особи з дуже сильними і складними обмеженнями також повинні бути ознайомлені з описаними тут інструкціями.
- У жодному разі не підіймайте насос вище мережевого кабелю, не транспортуйте та не закріплюйте його. У жодному разі не витягайте мережевий штекер із розетки за мережевий кабель.
- Самовільні модифікації або перебудови насоса заборонено. Доручайте виконання ремонту тільки нашій сервісній службі.
- Під час роботи з пристроєм підключайте вставляйте штекер. Захищайте мережевий штекер від вологи.
- Використовуйте насос та подовжувальний кабель лише у бездоганному технічному стані. Пошкоджені прилади забороняється експлуатувати.
- Тримайте насос на безпечній відстані від тварин або вимкніть його в разі наближення тварин.

3.2 Електрична безпека

- Коли в басейні або садовому ставку знаходяться люди, насос не має працювати.

- Домашня мережева напруга повинна збігатися з даними для мережевої напруги в технічній документації. Не використовуйте будь-яку іншу напругу живлення.
- Прилад дозволяється використовувати тільки на електричних пристосуваннях згідно DIN/VE 0100, частина 737, 738 та 702. Для забезпечення захисту потрібно встановити лінійний захисний автомат 10 А.
- Використовуйте тільки подовжувальні кабелі, призначені для використання поза приміщеннями — мінімальний поперечний переріз 3 x 1,5 мм², класу H07RN-F відповідно до стандарту DIN 57282/57245 з бризкозахисним штепсельним роз'ємом. Кабельні барабани повинні бути повністю розмотані.
- Перед кожним введенням в експлуатацію перевіряйте стан подовжувальних кабелів.

4 СКЛАДАННЯ

4.1 Налаштування насоса

1. Підготуйте рівну та тверду поверхню.
 2. Встановіть насос горизонтально, в захищеному від затоплення місці.
- Переконайтеся в тому, що насос захищено від дощу та прямого струменю води.

І ПРИМІТКА Під час щоденної експлуатації (автоматичний режим) за допомогою відповідних заходів слід усунути появу повторних пошкоджень, що виникають в насосі через затоплення відсіків.

4.2 Встановлення усмоктувального трубопроводу

І ПРИМІТКА Ми рекомендуємо встановити гнучкий трубопровід на вході в насос. Таким чином можна уникнути механічного тиску чи впливу на насос.

1. Підберіть довжину усмоктувального трубопроводу так, щоб запобігти сухому ходу насоса. Усмоктувальний трубопровід повинен завжди знаходитися хоча б на 30 см нижче поверхні води.
2. Встановіть усмоктувальний трубопровід. При цьому зверніть увагу на герметичність з'єднання, не пошкоджуючи різьбу.
3. Завжди прокладайте усмоктувальний трубопровід із нахилом вгору.

І ПРИМІТКА Якщо висота всмоктування перевищує 4 м, необхідно встановити усмоктувальний шланг діаметром більше 1". Ми рекомендуємо використовувати комплект для всмоктування AL-KO зі усмоктувальним шлангом, приймальною сіткою та стопором зворотного потоку. Запитуйте в спеціалізованих магазинах.

4.3 Складання напірного трубопроводу (2)

1. Вкрутіть з'єднувальний ніпель (13) з ущільненням (14) до виходу з насоса (3).
2. Вкрутіть кутовий ніпель (11) з ущільненням (12) на з'єднувальний ніпель (13) і поверніть кутовий ніпель в потрібному напрямку.
3. Приєднайте напірний трубопровід (10) до кутового ніпеля (11).
4. Відкрийте стопорний пристрій напірного трубопроводу (клапани, форсунки, водопровідний кран).

5 ВВЕДЕННЯ В ЕКСПЛУАТАЦІЮ

5.1 Перевірка тиску повітря у нагромаджувальній ємності

УВАГА! Небезпека пошкодження обладнання! Насос можна вводити в експлуатацію тільки за мембранного тиску повітря 1,5 – 1,7 бар у напірному баку. Неправильний тиск у мембранному напірному баку може призвести до пошкодження обладнання.

- Перед уведенням в експлуатацію перевірте тиск повітря на клапані на зворотному боці нагромаджувальної ємності.

1. Зніміть обшивку зі зворотного боку напірного баку.
2. Перевірте тиск повітря на клапані з повітряним насосом чи пристроєм збільшення тиску з відображенням тиску.
3. За потреби відрегулюйте тиск повітря до 1,5-1,7 бара.
4. Знову встановіть обшивку зі зворотного боку напірного баку.
5. Введіть насос в експлуатацію.

5.2 Заповнення насоса

УВАГА! Небезпека пошкодження обладнання! Експлуатація насосу пошкоджує насос!

- Перед кожним введенням в експлуатацію насос потрібно наповнювати водою до рівня переливання, щоб він відразу міг здійснювати процес усмоктання.

1. Відкрийте різьбову пробку отвору для заливання води (2) за допомогою ключа для зняття фільтра (19/A). (Не стосується приладів із позначкою «INOX»)
2. Заливайте воду через різьбову пробку отвору для заливання води, доки корпус насоса на заповниться водою.
3. Закрутіть різьбову пробку отвору для заливання води. (Не стосується приладів із позначкою «INOX»)

6 ЕКСПЛУАТАЦІЯ

6.1 Увімкнення насоса

1. Відкрийте стопорний пристрій напірного трубопроводу (10) (клапан, форсунку, водопровідний кран).
2. Вставте роз'єм живлення з'єднувального кабелю в розетку. Насос починає подавати воду.
3. Закрийте стопорні пристрої напірного трубопроводу, коли в витікає з насоса воді не залишиться повітря.
 - Насос автоматичного вмикається після утворення відповідного тиску та досягнення тиску вимкнення
 - Насос готовий до експлуатації.

6.2 Вимкнення насоса

1. Витягнути мережевий штекер із розетки.
2. Закрийте всі стопорні пристрої напірного трубопроводу.

⚠ ОБЕРЕЖНО! Небезпека травмування через гарячу воду У разі тривалої експлуатації (> 10 хв.) із закритою напірною стороною вода у насосі може нагрітись та неконтрольовано витікати!

- Від'єднайте насос від електромережі та дайте насосу та воді охолонути.
- Експлуатуйте насос знову тільки після усунення всіх несправностей!

Небезпека травмування через гарячу воду може виникнути через:

- неправильну установку;
- закритий напірний бік;
- недостатню кількість води в усмоктувальному трубопроводі чи
- пошкоджений кнопковий вимикач.

Вживання заходів

1. Від'єднайте насос від електромережі та дайте насосу та воді охолонути.
2. Перевірте встановлення насоса і рівень води.
3. Експлуатуйте насос знову тільки після усунення всіх несправностей!

7 ТЕХНІЧНЕ ОБСЛУГОВУВАННЯ ТА ДОГЛЯД

7.1 Перевірка тиску повітря у нагромаджувальній ємності

І ПРИМІТКА Систематично перевіряйте тиск повітря у нагромаджувальній ємності. Він не повинен перевищувати 1,5 бара (див. розділ «Введення в експлуатацію: Перевірка тиску повітря у нагромаджувальній ємності»).

1. Вимкніть насос від мережі і захистіть його від повторного увімкнення. Насос припиняє роботу автоматично.
2. Відкрийте стопорний пристрій напірного трубопроводу (10) (клапан, форсунку, водопровідний кран).
3. Зачекайте, доки вода повністю зіллється з насоса.
4. Зніміть обшивку зі зворотного боку напірного баку.
5. Перевірте тиск повітря на клапані з повітряним насосом чи пристроєм збільшення тиски з відображенням тиску. За потреби відрегулюйте тиск повітря.
6. Знову встановіть обшивку зі зворотного боку напірного баку.
7. Знову введіть насос в експлуатацію.

7.2 Чищення насоса

І ПРИМІТКА Після подавання хлорованої води до плавального басейну чи рідин, що залишають після себе осад, слід промити насос чистою водою.

1. Вимкніть насос від мережі і захистіть його від повторного увімкнення. Насос припиняє роботу автоматично.
2. Промийте насос чистою водою.
3. Вставте роз'єм живлення в розетку.
4. Увімкніть насос за допомогою вмикача/вимикача. Насос починає роботу автоматично.

7.3 Усунення закупорювання

1. Вимкніть насос від мережі і захистіть його від повторного ввімкнення.
2. Зніміть всмоктувальний трубопровід на вході насоса.
3. Підключіть напірний трубопровід до водопроводу.
4. Забезпечте протікання води через корпус насоса, доки закупорювання не буде усунуто.
5. Коротким включенням перевірте вільне обертання насоса.
6. Введіть насос в експлуатацію, як описано.

8 УСУНЕННЯ НЕСПРАВНОСТЕЙ

⚠ НЕБЕЗПЕКА! **Небезпека ураження електричним струмом!** Перед будь-якими роботами з усунення несправностей виймайте з розетки мережевий кабель.

- Перед здійсненням будь-яких робіт з усунення неполадок завжди витягуйте штекер із мережі живлення.
- Неполадки в електричних приладах має усувати кваліфікованих електрик.

i ПРИМІТКА У разі виникнення неполадок, які ви не можете усунути самостійно, зверніться до нашого сервісного центру.

Несправність	Можлива причина	Усунення несправностей
Двигун не працює.	Робоче колесо заблоковано.	Почистити насос. За допомогою викрутки відкрутити вал двигуна робочого колеса
	Термовимикач вимкнувся.	Перевірити рівень води в усмоктувальному трубопроводі. Зачекати, доки подавана рідина охолоне. Відремонтуйте чи замініть насос.
	Мережева напруга відсутня.	Доручить електрикові перевірити лінію електропостачання.
Насос працює, але не подає рідину.	Рівень води надто низький.	Глибоко занурте всмоктувальний трубопровід.
	Насос усмоктує повітря в усмоктувальному трубопроводі.	Перевірте всі з'єднання усмоктувального трубопроводу на герметичність. Замініти ущільнювальне кільце
	Насос усмоктує повітря.	Перевірити на герметичність усі з'єднувальні трубопроводи та кришку фільтра.
	Закупорка під час усмоктування.	Видалити бруд у зоні усмоктування.
	Напірний трубопровід закритий.	Відкрити напірний трубопровід.
	Насос працює насухо.	Заповнити корпус насоса водою.
Насос часто вмикається та вимикається.	Мембрана пошкоджена.	Заміну мембрани має здійснювати тільки сервісна служба AL-KO.
	Низький тиск повітря в напірному баку.	Додати повітря в нагромаджувальну ємність (налаштувати попередній тиск мембрани на 1,5 бара).

Несправність	Можлива причина	Усунення несправностей
Насос не вимикається при закритому напірному трубопроводі.	Насос усмоктує повітря, нестача води під час усмоктування.	Вимкнути насос і зачекати, доки він охолоне.
Об'єм подаваної рідини надто малий	Нестача води під час усмоктування.	Перекрийте дросельною засувкою насос, щоб налаштувати об'єм подаваної рідини.
	Діаметр шланга надто малий.	Використовуйте напірний трубопровід більшого діаметру.
	Закупорка під час усмоктування.	Видалити бруд у зоні всмоктування. Замінити фільтр.
	Висота всмоктування надто велика.	Перевірте висоту всмоктування, зважати на макс. висоту всмоктування, див. технічну документацію.

9 ЗБЕРІГАННЯ

- Злийте воду з всмоктувального (16) та напірного трубопроводів (10).
- Відкрутіть різбову пробку зливного отвору (8) і дайте воді витекти з насоса. У цей час вода, яка знаходиться у напірному баку (6), буде витиснута повітряним мішком.
- Знову вкрутите різбову пробку зливного отвору (8) і розмістіть насос і приладдя для зберігання в захищеному від морозу місці.

І ПРИМІТКА При ймовірності заморозження необхідно повністю злити воду та передислокувати насос в місце захищене від надмірно низької температури.

10 УТИЛІЗАЦІЯ



Електронні та електричні пристрої не належать до звичайних побутових відходів. Їх слід збирати та викидати окремо.

Упаковка, прилад і приладдя виготовлені з придатних для переробки матеріалів і підлягають відповідній утилізації.

11 СЕРВІСНЕ ОБСЛУГОВУВАННЯ

Якщо у вас є питання щодо гарантії, ремонту або запасних частин, зверніться в найближчий сервісний центр AL-KO. Адресу можна знайти в Інтернеті за посиланням: www.alko-garden.com/service-contacts

Більш детальна інформація про запчастини доступна за посиланням: www.alko-garden.com/spareparts

12 ГАРАНТІЯ

До закінчення строку давності рекламаций, установленого за законом, виробник усуває можливі дефекти матеріалу чи виробничий брак шляхом ремонту або заміни (на свій вибір). Строк давності визначається законодавством країни, у якій прилад було куплено.

Гарантія зберігається лише за таких умов:

- Дотримуйтеся цього посібника з експлуатації
- Використання приладу за призначенням
- Використання оригінальних запчастин

Гарантія анулюється за таких умов:

- Самовільний ремонт
- Самовільна зміна технічних характеристик
- Використання не за призначенням

Гарантія не поширюється на:

- Пошкодження лакофарбового покриття, спричинене звичайним зношуванням
- частини, що зношуються, позначені у відомості запасних частин рамкою; xxxxxx (x)

Відлік гарантійного терміну розпочинається з дати придбання виробу першим кінцевим споживачем. Дата придбання вказана в чеку. У разі виникнення гарантійного випадку зверніться з цією заявою та оригіналом квитанції, що підтверджує покупку, до свого дилера або в найближчу авторизовану сервісну службу. Це гарантійне зобов'язання не змінює встановлені законом претензії покупця до продавця.

13 ПЕРЕКЛАД ОРИГІНАЛЬНОЇ ДЕКЛАРАЦІЇ ВІДПОВІДНОСТІ СТАНДАРТАМ ЄК/ЄС

Ми заявляємо, що цей виріб у формі, в якій він представлений на ринку, відповідає вимогам гармонізованих директив ЄС, стандартів безпеки ЄС і застосованих до нього стандартів.

Виріб	Виробник	Уповноважена особа, що склала документацію
Домашня насосна станція	AL-KO Geräte GmbH	Ismail Kabasakal
Серійний номер	lchenhauser Str. 14	lchenhauser Str. 14
G3043045	D-89359 Kötz	D-89359 Kötz
Тип	Директиви ЄС	Застосовувані стандарти
HW 3000 (INOX)	2014/35/EU	EN 60335-1:2012
HW 3500 (INOX)	2014/30/EU	EN 60335-2-41:2012
HW 3300 INOX	2000/14/EC	EN 62233:2008
Рівень звукової потужності	2011/65/EU	EN 55014-1:2012
EN ISO 3744	2014/68/EU	EN 55014-2:2016
вимірний/гарантований	Оцінка відповідності	EN 61000-3-2:2014
HW 3000 (INOX): 74 / 76 dB(A)	2000/14/EC Додаток V	EN 61000-3-3:2014
HW 3500 (INOX): 76 / 77 dB(A)		
HW 3300 INOX: 76 / 77 dB(A)		

Уповноважений орган сертифікації

Intertek Testing & Certification Ltd
Milton Keynes 4 Davy Ave,
Knowlhill, MK5 8NL
Milton Keynes
United Kingdom

Kötz, 2018-03-12



Daniel Trumpp
Chief Technology Officer

ORJİNAL İŞLETİM TALİMATININ ÇEVİRİSİ

İçindekiler



1	İşletim kılavuzu hakkında	166
1.1	Başlık sayfasındaki semboller	166
1.2	İşaret açıklamaları ve sinyal kelimeler	166
2	Ürün tanımı	167
2.1	Teslimat kapsamı	167
2.2	Ürüne genel bakış	167
2.3	İşlev	167
2.4	INOX	167
2.5	Güvenlik ve koruma tertibatları	167
2.6	Basınç sensörü	167
2.7	Amacına Uygun Kullanım	167
2.8	Olası hatalı kullanım	167
3	Güvenlik uyarıları	167
3.1	Genel güvenlik talimatları	168
3.2	Elektrik güvenliği	168
4	Montaj	168
4.1	Pompanın yerleştirilmesi	168
4.2	Emme hattını bağlama	168
4.3	Basınç hattının montajı (2)	169
5	Çalıştırma	169
5.1	Depodaki hava basıncının kontrol edilmesi	169
5.2	Pompanın doldurulması	169
6	Kullanım	169
6.1	Pompanın açılması	169
6.2	Pompayı kapatma	169
7	Bakım ve koruyucu bakım	169
7.1	Depodaki hava basıncının kontrol edilmesi	169
7.2	Pompayı temizleme	170
7.3	Tıkanmayı giderme	170
8	Arızalar durumunda yardım	170
9	Depolama	171
10	İmha etme	171
11	Müşteri hizmetleri/Servis	171

12	Garanti	171
13	Orijinal AB/AT Uygunluk Beyanının çevirisi.	172

1 İŞLETİM KILAVUZU HAKKINDA

- Almanca versiyonda orijinal işletim talimatı söz konusudur. Tüm diğer dil versiyonları orijinal işletim talimatının çevirileridir.
- İşletim kılavuzunu daima cihaz hakkında bilgiye ihtiyaç duyduğunuzda içerisinden bilgi alacak şekilde saklayın.
- Cihazı sadece bu işletim kılavuzu ile başka kişilere verin.
- Bu işletim kılavuzunun içerisindeki güvenlik ve uyarı bilgilerini okuyun ve dikkate alın.

1.1 Başlık sayfasındaki semboller

Sembol	Anlam
	İşletime almadan önce bu işletim kılavuzunu dikkatlice okuyun. Bu, güvenli çalışma ve sorunsuz kullanım için ön koşuldur.
	İşletim kılavuzu
	Elektrik çarpmasını önlemek için şebeke kablosuna zarar vermeyin veya ayırmayın!

1.2 İşaret açıklamaları ve sinyal kelimeler

⚠ TEHLİKE! Gerçekleşebilecek tehlike durumu gösterir – kaçınılmaz ise – ölüme ve ağır yaralanmalara neden olur.

⚠ UYARI! Olası bir tehlike durumunu gösterir – kaçınılmaz ise – ölüme ve ağır yaralanmalara neden olur.

⚠ DİKKAT! Olası bir tehlike durumunu gösterir – kaçınılmaz ise – hafif veya küçük yaralanmalara neden olur.

DİKKAT! Bir durumu gösterir – kaçınılmaz ise – maddi hasarlara neden olur.

i BİLGİ Daha iyi anlaşılma ve kullanım için özel notlar.

2 ÜRÜN TANIMI

Bu işletim talimatında pompaların çeşitli modelleri açıklanıyor. Modelinizi tip etiketine dayanarak teşhis edin.

2.1 Teslimat kapsamı

Pompa basınç şalteri, manometre ve şebeke kablosu ile birlikte teslim edilir.

2.2 Ürüne genel bakış

No.	Yapı parçası
1	Pompa girişi/Emiş hattı bağlantısı
2	Doldurma tapası
3	Pompa çıkışı/Basınç hattı bağlantısı
4	Motor mahfazası
5	Pompa ayağı
6	Depolama haznesi
7	Manometre
8	Tahliye tapası
9	Şebeke kablosu
10	Basınç hattı (aksesuar)
11	Dirsekli nipel (aksesuar)
12	Conta (aksesuar)
13	Bağlantı nipel (aksesuar)
14	Conta (aksesuar)
15	Filtre (Aksesuar)
16	Emme hattı (Aksesuar)

2.3 İşlev

Cihaz evin su tedariki için kullanılmaktadır. İşletim alındıktan sonra ev cihaz basınca bağlı olarak pompayı açar ve kapatır. Pompa suyu emme hattı üzerinden emer ve depolama haznesine aktarır. Depolama haznesi dolduktan sonra pompa tekrar kapatır. Su alınırsa pompa otomatik olarak tekrar açılır ve suyu alma noktasına aktarır. Ardından depolama haznesi tekrar doldurulur.

2.4 INOX

"INOX" tanımına sahip pompalar paslanmaz çelik donanım ile teslim edilir. Yapı biçimi ve işlev bundan etkilenmez.

2.5 Güvenlik ve koruma tertibatları

Termik koruma şalteri

Pompa, motoru aşırı ısınma durumunda kapatan bir termik koruma şalteri ile donatılmıştır. Yaklaşık 15 - 20 dakikalık bir soğuma süresinden sonra pompa kendiliğinden tekrar çalışır.

2.6 Basınç sensörü

Pompada bir basınç sensörü bulunmaktadır. Bu basınç sensörü üzerinden pompa otomatik olarak ayarlanan basınca ulaşıldığında kapatılır ve açılır.

- Ayarlanan basınç: bkz. teknik veriler

2.7 Amacına Uygun Kullanım

Pompa, evde ve bahçede hususi kullanım için tasarlanmıştır. Pompa sadece kullanım sınırları çerçevesinde teknik veriler uyarınca işletilmelidir.

Pompa aşağıdakiler için uygundur:

- Bahçe ve arazi sahalarının sulanması
- Evde su tedariki
- Su tedarikinde basınç artışı.

BİLGİ Su tedarikinin basınç artışında yerel yönetmelikler dikkate alınmalıdır. Bilgileri sıhhi tesisatçınızdan alabilirsiniz.

Pompa sadece aşağıdaki sıvıların aktarılması için uygundur:

- Duru su, yağmur suyu

Bunun dışındaki farklı bir kullanım kurallara aykırıdır.

2.8 Olası hatalı kullanım

Pompa, daimi işletimde kullanılmamalıdır. Pompa aşağıdakilerin aktarılması için uygun değildir:

- İçme suyu
- Tuzlu su
- Gıda maddeleri
- Kağıt ve tekstil katkısıyla kirli su
- Agresif maddeler, kimyasallar
- Asitli, yanıcı, patlayıcı veya gazlaşan sıvılar
- 35 °C'den sıcak sıvılar
- Kum içeren su ve aşındırıcı sıvılar.

3 GÜVENLİK UYARILARI

⚠ TEHLİKE! Gerilim ileten parçalara temas edildiğinde tehlike! Pompada veya uzatma kablo-sundaki bir arıza ağır yaralanmalara neden olabilir!

- Derhal soketi şebekeden ayırın.
- Anma hata akımı < 30 mA olan bir FI koruma şalteri üzerinden cihazı bağlayın.

⚠ UYARI! **Yaralanma tehlikesi.** Arızalı ve devre dışı bırakılmış güvenlik ve koruma tertibatları ağır yaralanmalara neden olabilir.

- Arızalı güvenlik ve koruma tertibatlarının onarılmasını sağlayın.
- Güvenlik ve koruma tertibatlarını devre dışı bırakmayın.

⚠ DİKKAT! **Sıcak su yüzünden yaralanma tehlikesi** Kapalı basınç tarafına karşı uzun süreli çalıştırma halinde (> 10 dak), pompanın içindeki su aşırı ısınabilir ve kontrolsüz dışarı çıkabilir!

- Pompayı şebekeden ayırın ve pompa ile suyu soğumaya bırakın.
- Su seviyesi emişini kontrol edin.
- Hatların sızdırmazlığını kontrol edin.
- Emiş ve basınç hattının kurulumunu kontrol edin.
- Pompayı ancak tüm eksikliklerin giderilmesinden sonra tekrar işleme alın!

3.1 Genel güvenlik talimatları

- Gözetim altında tutulmadıkları veya cihazın güvenli kullanımı hakkında bilgilendirilmedikleri ve bunun sonucunda ortaya çıkacak tehlikeleri anlamadıkları sürece 8 yaş altındaki çocuklar ve ayrıca fiziksel, duyuşal veya zihinsel alanlarda sınırlara sahip veya tecrübesiz ve az bilgiye sahip kişiler bu cihazı kullanamaz. Çocukların cihazla oynaması yasaktır. Temizleme ve kullanıcı bakım işlemleri gözetim altında olmayan çocuklar tarafından gerçekleştirilemez.
- Çok yoğun ve karmaşık sınırlamalara sahip kişilerin ihtiyaç duydukları burada açıklanan talimatlardan daha fazlası olabileceğini dikkate alın.
- Pompayı asla şebeke kablosundan kaldırmayın, taşımayın veya sabitlemeyin. Şebeke soketini prizden çekmek için şebeke kablosunu kullanmayın.
- Pompada izinsiz değişiklikler veya tadilatlar yasaktır. Onarımlar sadece müşteri hizmetlerimiz tarafından gerçekleştirilebilir.
- Şebeke soketini çalışırken cihazdan çekin. Şebeke soketini ıslaklıktan koruyun.
- Pompa ve uzatma kablosu sadece teknik açıdan mükemmel durumda kullanılmalıdır. Hasar görmüş cihazlar çalıştırılmamalıdır.
- Hayvanlara bir güvenlik mesafesinde bulunun veya hayvanlar yaklaşıncı pompayı kapatın.

3.2 Elektrik güvenliği

- Havuzda veya süs havuzunda insanlar bulunduğu pompa çalıştırılmamalıdır.
- Evin şebeke gerilimi, teknik verilerdeki şebeke gerilimiyle aynı olmalıdır, başka besleme gerilimi kullanmayın.
- Cihaz sadece DIN/VDE 0100, kısım 737, 738 ve 702 uyarınca bir elektrikli düzenekte işletilmelidir. Emniyete almak için bir hat koruma şalteri 10 A monte edilmelidir.
- Sadece DIN 57282/57245 uyarınca su sıçramalarına karşı dayanıklı takma tertibatı bulunan H07RN-F kalitesinde 3 x 1,5 mm² boyutunda uzatma kabloları kullanın. Kablo tamburlarını daima tamamen açın.
- Her işleme alma öncesinde uzatma kablunun durumunu kontrol edin.

4 MONTAJ

4.1 Pompanın yerleştirilmesi

1. Düz ve sıkı yer hazırlanmalıdır.
2. Pompa dikey şekilde ve su taşmasına karşı emniyetli şekilde yerleştirilmelidir.
- Pompa yağmurdan ve doğrudan su huzmesinden korunmuş olmalıdır.

i BİLGİ Günlük çalışmada (otomatik çalışma), uygun tedbirler sayesinde mekanları su basması yüzünden pompada hasarların oluşmasını engellemelisiniz.

4.2 Emme hattını bağlama

i BİLGİ Pompa girişine esnek hatların takılmasını öneriyoruz. Böylece pompa üzerine mekanik bir baskı veya çekme gücü uygulanamaz.

1. Pompanın kuru çalışmayacak şekilde, emme hattının uzunluğunu seçin. Emme hattı daima su yüzeyinin en az 30 cm altında bulunmalıdır.
2. Emme hattını bağlama. Dışarıya hasar vermeden, sızdırmaz şekilde bağlamaya dikkat edin.
3. Emme hattını daima yükselecek şekilde döşeyin.

i BİLGİ Eğer emme yüksekliği 4 m, üzerindeyse 1" çapında bir emme hortumu monte edilmelidir. Emme hortumuna, emme süzgecine ve geri akış durdurucuya sahip bir AL-KO emme setinin kullanılmasını öneririz. Yetkili satıcınızdan bilgi alabilirsiniz.

4.3 Basınç hattının montajı (2)

1. Bağlantı nipel (13) conta (14) ile birlikte pompa çıkışına (3) vidalanmalıdır.
2. Dirsekli nipel (11) conta (12) ile birlikte bağlantı nipeline (13) vidalanmalı ve dirsekli dipel istenen yöne doğru çevirilmelidir.
3. Basınç hattı (10) dirsekli nipele (11) sabitlenmelidir.
4. Basınç hattında bulunan tüm blokajlar (valfler, püskürtme memeleri, su vanası) açılmalıdır.

5 ÇALIŞTIRMA

5.1 Depodaki hava basıncının kontrol edilmesi

DİKKAT! Cihaz hasarı tehlikesi! Pompa sadece depolama haznesinde 1,5 - 1,7 bar'lık bir diyafram depolama basıncıyla çalıştırılmalıdır. Başka bir diyafram depolama basıncı cihaz hasarına neden olabilir.

- Çalıştırmadan önce, depolama haznesinin arka tarafında valfteki hava basıncını kontrol edin.

1. Depolama haznesinin arka tarafındaki kapağı açın.
2. Valfteki hava basıncını bir hava pompasıyla veya basınç göstergeli lastik kompresörüyle kontrol edin.
3. Gerekirse hava basıncını 1,5 - 1,7 bar olarak düzeltin.
4. Depolama haznesinin arka tarafındaki kapağı tekrar kapatın.
5. Pompayı işleme alın.

5.2 Pompanın doldurulması

DİKKAT! Cihaz hasarı tehlikesi! Kuru çalışma pompaya zarar verir!

- Pompa, her çalıştırmadan önce, hemen emiş yapabilmesi için taşma noktasına kadar suyla doldurulmalıdır.

1. Doldurma vidasını (2) bir filtre anahtarı (19/A) ile açın. (INOX'ta değil)
2. Doldurma vidası üzerinden, pompa mahfazası dolana kadar su doldurun.
3. Doldurma vidasını vidalayın. (INOX'ta değil)

6 KULLANIM

6.1 Pompanın açılması

1. Basınç hattında (10) bulunan tüm blokajlar (valfi, püskürtme memesi, su vanası) açılmalıdır.
2. Bağlantı kablosunun şebeke fişi prize takılmalıdır. Pompa aktarmaya başlar.
3. Çıkan suda hava bulunmazsa basınç hattındaki blokajı kapatın.
 - Pompa, basınç oluştuktan ve kapatma basıncına ulaşıldıktan sonra otomatik kapatır.
 - Pompa işleme hazır.

6.2 Pompayı kapatma

1. Şebeke fişini prizden çekin.
2. Basınç hattında bulunan tüm blokajları kapatın.

⚠ DİKKAT! Sıcak su yüzünden yaralanma tehlikesi Kapalı basınç tarafına karşı uzun süreli çalışma halinde (> 10 dak), pompanın içindeki su aşırı ısınabilir ve kontrolsüz dışarı çıkabilir!

- Pompayı şebekeden ayırın ve pompa ile suyu soğumaya bırakın.
- Pompayı ancak tüm eksikliklerin giderilmesinden sonra tekrar işleme alın!

Aşağıdaki durumlarda sıcak su yüzünden yaralanma tehlikesi oluşabilir:

- usulüne uygun olmayan kurulum,
- kapalı basınç tarafı,
- Emme hattında su eksikliği veya
- arızalı basınç şalteri.

Yapılacaklar

1. Pompayı şebekeden ayırın ve pompa ile suyu soğumaya bırakın.
2. Pompa, kurulum ve su durumu kontrol edilmelidir.
3. Pompayı ancak tüm eksikliklerin giderilmesinden sonra tekrar işleme alın!

7 BAKIM VE KORUYUCU BAKIM

7.1 Depodaki hava basıncının kontrol edilmesi

i BİLGİ Depolama haznesindeki hava basıncını düzenli kontrol edin. Bu 1,5 bar'ın altında düşmemelidir (bkz. bölüm "Çalıştırma: Depodaki hava basıncının kontrol edilmesi").

1. Pompayı şebekeden ayırın ve tekrar çalışmaya karşı emniyete alın. Pompa otomatik olarak durur.

2. Basınç hattında (10) bulunan blokaj (valf, püskürtme memesi, su vanası) açılmalıdır.
3. Pompa tamamen boşalana kadar suyu boşaltın.
4. Depolama haznesinin arka tarafındaki kapağı açın.
5. Valfteki hava basıncını bir hava pompasıyla veya basınç göstergeli lastik kompresörüyle kontrol edin. Gerekirse hava basıncı düzlenmelidir.
6. Depolama haznesinin arka tarafındaki kapağı tekrar kapatın.
7. Pompayı tekrar işleme alın.

7.2 Pompayı temizleme

BİLGİ Klor içeren yüzme havuzu suyunun veya artık bırakan sıvıların aktarılmasından sonra pompa duru suyla çalkalanmalıdır.

1. Pompayı şebekeden ayırın ve tekrar çalışmaya karşı emniyete alın. Pompa otomatik olarak durur.
2. Pompayı duru suyla yıkayın.
3. Şebeke fişini prize takın.
4. Pompa açma/kapatma şalteri üzerinden açılmalıdır. Pompa otomatik olarak çalışır.

7.3 Tıkanmayı giderme

1. Pompayı şebekeden ayırın ve tekrar çalışmaya karşı emniyete alın.
2. Pompa girişindeki emme hattını çıkarın.
3. Basınç hattını su hattına bağlayın.
4. Tıkanıklık giderilene kadar suyu pompa mahfazasının içinden dolaştırın.
5. Kısaca çalıştırarak pompanın serbestçe dönmeye başladığını kontrol edin.
6. Pompayı açıldığında şekilde tekrar işleme alın.

8 ARIZALAR DURUMUNDA YARDIM

TEHLİKE! Elektrik çarpması tehlikesi!

Pompada çalışmalar esnasında elektrik çarpması tehlikesi mevcuttur.

- Arıza gidermeyle ilgili tüm çalışmalardan önce şebeke fişini çekin.
- Elektrik tertibatındaki arızaları bir elektrik ustasının gidermesini sağlayın.

BİLGİ Giderilemeyen arızalarda lütfen yetkili müşteri hizmetlerimize başvurun.

Arıza	Olası neden	Yardım
Motor çalışmıyor.	Çalışma dişlisi bloke olmuş.	Pompayı temizleyin. Çalışma çarkının motor milini tornavida ile harekete geçirin.
	Termo şalter kapandı.	Emme tarafındaki su seviyesini kontrol edin. Aktarma sıvısını soğutun. Pompanın onarımını yaptırın veya değiştirin.
	Şebeke gerilimi yok.	Sigortaları kontrol edin, bir elektrik ustasının elektrik beslemesini kontrol etmesini sağlayın.
Pompa çalışıyor ama aktarmıyor.	Su seviyesi çok düşük.	Emme hattını daha derine daldırın.
	Pompa emme hattındaki hava emiyor.	Emme hattının tüm bağlantılarını sızdırmazlık bakımından kontrol edin. Conta halkasını değiştirin.
	Pompa hava emiyor.	Tüm bağlantıları ve filtre kapağını sızdırmazlık bakımından kontrol edin.
	Emme tarafında tıkanma.	Emme tarafındaki kiri temizleyin.
	Basınç hattı kapalı.	Basınç hattını açın.
	Pompa kuru çalışıyor.	Pompa mahfazasını suyla doldurun.

Arıza	Olası neden	Yardım
Pompa çok sık açılıyor ve kapanıyor.	Diyafram zarar görmüş.	Diyaframın AL-KO servisi üzerinden değiştirilmesini sağlayın.
	Depolama haznesinde düşük hava basıncı.	Depolama haznesinde hava ekleyin. (Diyafram ön basıncını 1,5 bar'a ayarlayın).
Pompa, basınç hattı kapalıyken kapanmıyor.	Pompa hava emiyor, emiş tarafında su eksik.	Pompayı kapatın ve soğumaya bırakın.
Aktarma miktarı çok düşük	Emme tarafındaki su miktarı çok düşük.	Aktarma miktarını uyarlamak için pompayı kısın.
	Hortum çapı çok küçük.	Daha büyük basınç hattı kullanın.
	Emme tarafında tıkanma.	Emme tarafındaki kiri temizleyin. Filtreyi değiştirin.
	Emme yüksekliği çok fazla.	Emme yüksekliğini kontrol edin, maks. emme yüksekliğini dikkate alın - bkz. teknik veriler.

9 DEPOLAMA

- Emme (16) ve basınç hattını (10) boşaltın.
- Tahliye tapasını (8) sökün ve pompadan suyu boşaltın. Depolama haznesindeki (6) su aynı zamanda hava körüğü üzerinden dışarı bastırılır.
- Tahliye tapasını (8) tekrar vidalayın ve pompa ve aksesuarı donmayacak şekilde depolayın.

BİLGİ Donma tehlikesi durumunda sistem tamamen boşaltılmalı ve pompa donmaya karşı korumalı bir yerde depolanmalıdır.

10 İMHA ETME

 Elektrikli ve elektronik eski cihazlar ev atığına atılmaz, ayrı bir noktaya veya imha yerine atılmalıdır!

Ambalaj, cihaz ve aksesuarları geri dönüştürülebilir malzemeden üretilmiştir ve buna uygun bir şekilde imha edilmelidir.

11 MÜŞTERİ HİZMETLERİ/SERVİS

Garanti, onarım ya da yedek parçalarla ilgili sorularınız için en yakındaki AL-KO servis merkezine başvurun. İnternette bulabileceğiniz adresler: www.al-ko.com/service-contacts

12 GARANTİ

Cihazdaki muhtemel malzeme veya üretim hatalarını, ayıplı maldan doğan hakların yasal zaman aşımı süresi içinde, kendi seçimine bağlı olarak onarım veya değiştirme yoluyla gideririz. Zaman aşımı süresi, her durumda ürünün satın alınmış olduğu ülkedeki hukuka göre belirlenir.

Garanti taahhüdümüz aşağıdaki durumlarda geçerlidir:

- Bu işletim talimatı dikkate alınmalıdır
- Amacına uygun kullanım
- Orijinal yedek parça kullanımı

Garanti dışında kalan hususlar şunlardır:

- Boyadaki, normal yıpranmaya bağlanabilecek olan hasarlar
- Yedek parça kartında xxxxxx (x) çerçeve ile işaretlenmiş olan aşınmaya tabi parçalar

Garanti süresi, ilk nihai alıcının satın alımı ile başlar. Tarih ve satın alma belgesi belirleyicidir. Bu beyan ve orijinal satın alma belgesiyle beraber satıcınıza veya en yakın yetkili servis merkezine başvurun. Satın alan kişinin, satıcıya karşı ayıplı maldan doğan hakları bu beyan tarafından etkilenmez.

Garanti aşağıdaki durumlarda geçerliliğini kaybeder:

- İzinsiz onarım denemeleri
- İzinsiz teknik değişiklikler
- Amacına uygun olmayan kullanım

13 ORİJİNAL AB/AT UYGUNLUK BEYANIN ÇEVİRİSİ

İşbu belgeyle piyasada satışı olan bu ürünün, uyumlaştırılmış AB yönetmeliklerinin, AB güvenlik standartlarının ve ürüne özgü standartların gereksinimlerini yerine getirdiğini beyan ediyoruz.

Ürün

Ev hidroforu

Seri numarası

G3043045

Tip

HW 3000 (INOX)

HW 3500 (INOX)

HW 3300 INOX

Ses seviyesi

EN ISO 3744

Ölçülen / garanti edilen

HW 3000 (INOX): 74 / 76 dB(A)

HW 3500 (INOX): 76 / 77 dB(A)

HW 3300 INOX: 76 / 77 dB(A)

Üretici

AL-KO Geräte GmbH

Ichenhauser Str. 14

D-89359 Kötz

AB yönetmelikleri

2014/35/AB

2014/30/AB

2000/14/AT

2011/65/AB

2014/68/AB

Uygunluk değerlendirmesi

2000/14/AT Ek V



2015

Onaylı kuruluş

Intertek Testing & Certification

Ltd

Milton Keynes 4 Davy Ave,

Knowlhill, MK5 8NL

Milton Keynes

United Kingdom

Dokümantasyon yetkilisi

Ismail Kabasakal

Ichenhauser Str. 14

D-89359 Kötz

Uygulanan standartlar

EN 60335-1:2012

EN 60335-2-41:2012

EN 62233:2008

EN 55014-1:2012

EN 55014-2:2016

EN 61000-3-2:2014

EN 61000-3-3:2014

Kötz, 2018-03-12

Daniel Trumpp

Chief Technology Officer



Russia

Импортер в Российской Федерации

ООО «АЛ-КО КОБЕР», 107553, г.Москва, ул.Большая Черкизовская, д.24а, стр.1, пом.76, тел. 8-800-550-1931,
info@al-ko.msk.ru

Ukraine

ТОВ АЛ-КО КОБЕР

вул. Броварська 156, 07442

с. Велика Димерка, Броварський район,
Київська область, Україна

Телефон/факс: +38 044 392-07-08 / 09

UK

Imported by: AL-KO Gardentech UK Ltd, Murray way, Wincanton, Somerset, BA9 9RS / UK | +44 (0) 1963 828055
shop.uk@al-ko.com | www.alko-garden.uk

AL-KO GERÄTE GmbH | Head Quarter | Ichenhauser Str. 14 | 89359 Kötz | Deutschland

Telefon: (+49)8221/203-0 | E-Mail: gardentech@al-ko.de | www.al-ko.com

AL-KO Service: www.al-ko.com/service-contacts