

AL-KO

QUALITY FOR LIFE

BETRIEBSANLEITUNG AKKU-RASENTRIMMER GT 36 Li

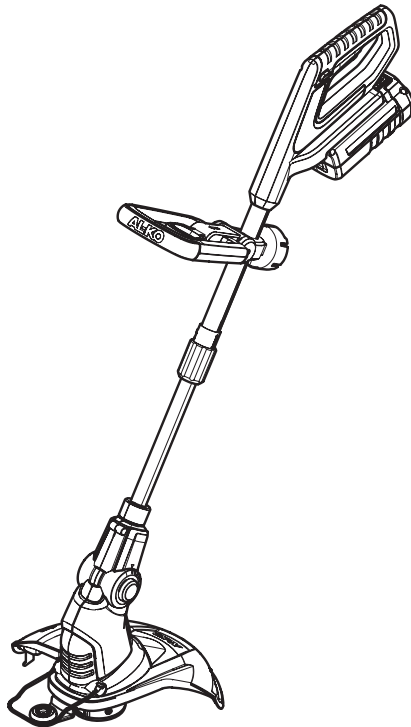

DE

EN

NL

FR

ES

IT

SL

HR

CS

SK

DA

SV

NO

FI

PL

LT

LV

RU

UK

HU



TR 066



Inhaltsverzeichnis

D	Betriebsanleitung.....	7
EN	Operating Instructions.....	14
NL	Gebruiksaanwijzing.....	21
FR	Mode d'emploi.....	28
ES	Manual de instrucciones.....	35
IT	Istruzioni per l'uso.....	42
SL	Navodila za uporabo.....	49
HR	Upute za rad.....	56
CS	Návod k obsluze.....	63
SK	Návod na obsluhu.....	70
DA	Brugsvejledning.....	77
SV	Bruksanvisning.....	84
NO	Driftsveiledning.....	91
FI	Käyttöohje.....	98
PL	Instrukcja obsługi.....	105
LT	Naudojimo instrukcija.....	112
LV	Ekspluatācijas instrukcija.....	119
RU	Инструкция по эксплуатации.....	126
UK	Інструкція з експлуатації.....	134
HU	Üzemeltetési utasítások.....	142

© 2016

AL-KO KOBER GROUP Kötz, Germany

This documentation or excerpts therefrom may not be reproduced or disclosed to third parties without the express permission of the AL-KO KOBER GROUP.

01

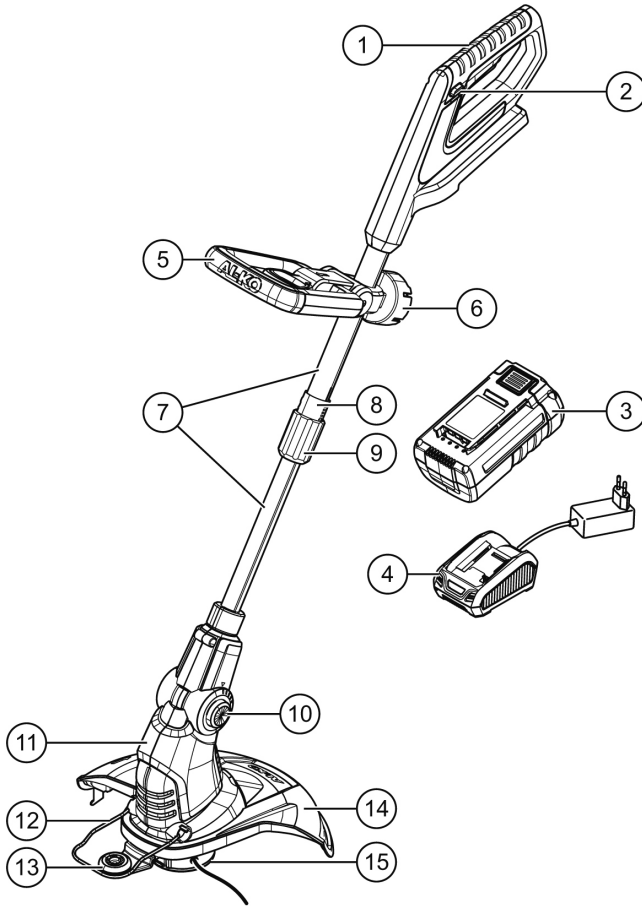

02

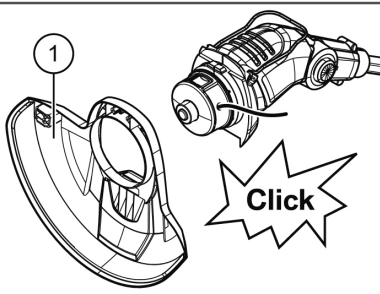



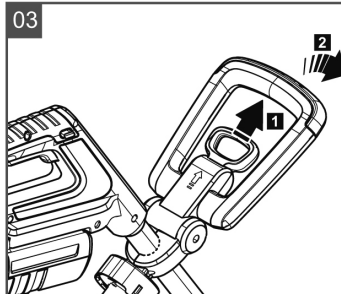

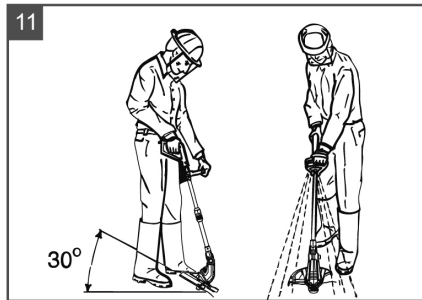
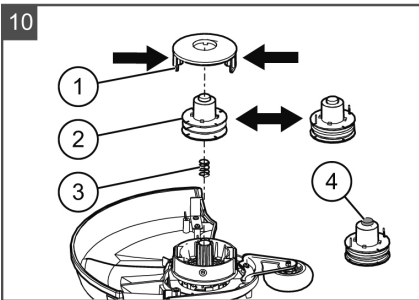
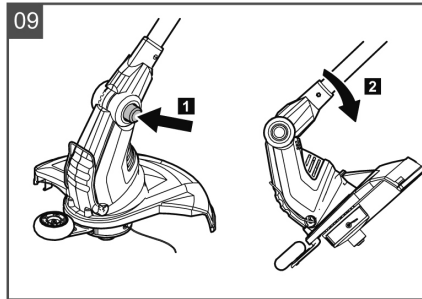
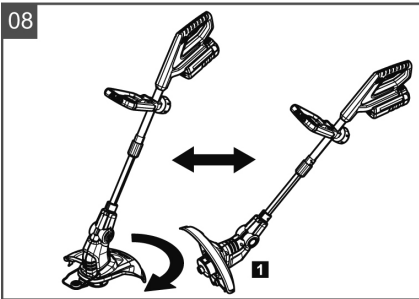
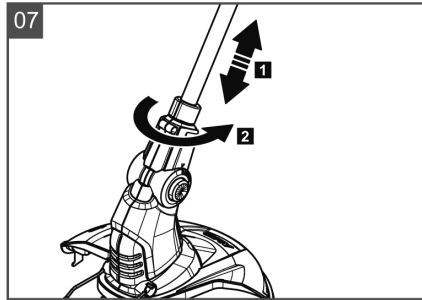
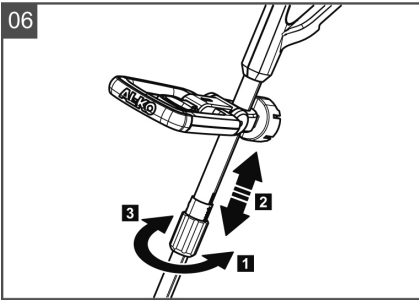
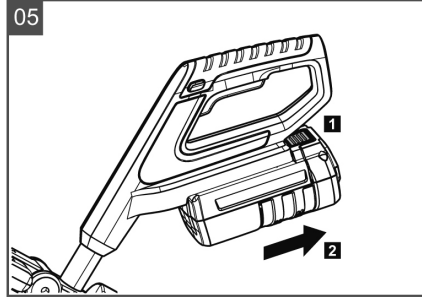
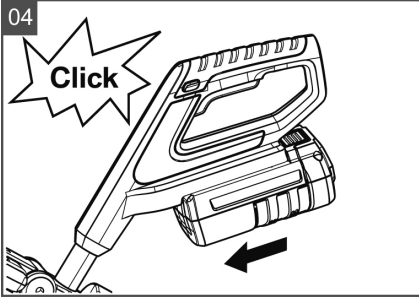

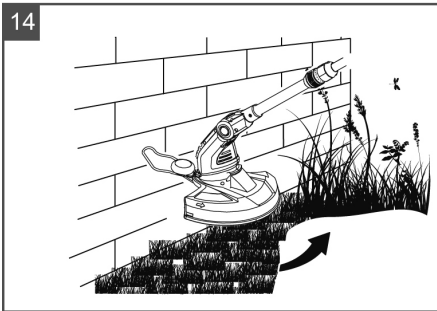
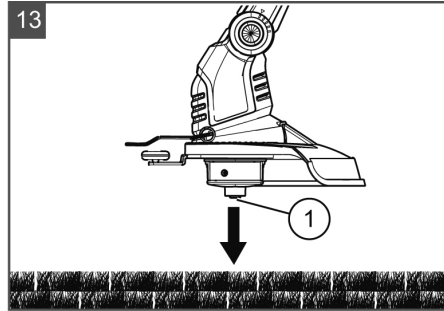
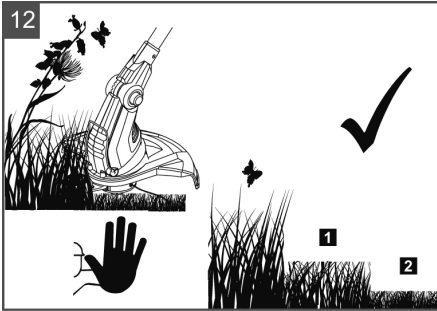





03







	GT 36 Li EN 786, 5.1.1
	EN 28662-1:1992 < 0,5 m/s ² K = 1,5 m/s ²
	DIN EN ISO 3744:2010 L _{PA} 70,6 dB(A) k = 3,0 dB(A)
	L _{WA} 90,6 dB(A)
	
	IPX0
	30 cm
	2,4 kg / 3,8 kg mit Akku
	Akku Lithium-Ionen
	36 V
	4,0 Ah (Lithium-Ion)
	ca. 90 min
	ca. 60 min.

ORIGINAL-BETRIEBSANLEITUNG

Inhaltsverzeichnis

Zu diesem Handbuch.....	7
Produktbeschreibung.....	7
Sicherheitshinweise.....	8
Montage.....	9
Inbetriebnahme.....	10
Bedienung.....	10
Wartung und Pflege.....	11
Lagerung.....	11
Entsorgung.....	11
Hilfe bei Störungen.....	12
Garantie.....	13
EG-Konformitätserklärung.....	13

ZU DIESEM HANDBUCH

- Lesen Sie diese Dokumentation vor der Inbetriebnahme durch. Dies ist Voraussetzung für sicheres Arbeiten und störungsfreie Handhabung.
- Beachten Sie die Sicherheits- und Warnhinweise in dieser Dokumentation und auf dem Produkt.
- Diese Dokumentation ist permanenter Bestandteil des beschriebenen Produkts und soll bei Veräußerung dem Käufer mit übergeben werden.

Zeichenerklärung



ACHTUNG!

Genaues Befolgen dieser Warnhinweise kann Personen- und / oder Sachschäden vermeiden.



Spezielle Hinweise zur besseren Verständlichkeit und Handhabung.

PRODUKTBESCHREIBUNG

Diese Dokumentation beschreibt einen handgeführten Akku-Rasentrimmer.

Produktübersicht

Die Produktübersicht (1) gibt einen Überblick über das Gerät.

1-1	Oberer Handgriff
-----	------------------

1-2	Sicherheitsschalter
1-3	Akku*
1-4	Ladegerät mit Netzstecker*
1-5	Zusatzhandgriff mit Kipphebel
1-6	Halter mit Zusatz-Fadenspule
1-7	Teleskopstiel
1-8	Obere Führungshülse
1-9	Untere Führungshülse
1-10	Feststellknopf für Schneidkopf
1-11	Schneidkopf mit Motor
1-12	Pflanzenschutzbügel
1-13	Führungsrad
1-14	Schutzschild mit Fadenabschneider
1-15	Fadenspule

* Nicht im Lieferumfang enthalten Best.Nr. Akku 113280 / Best.Nr. Ladegerät 113281

Symbole am Gerät

	Achtung! Besondere Vorsicht bei der Handhabung.
	Vor Inbetriebnahme Betriebsanleitung lesen!
	Gefahr durch herausschleudernde Gegenstände!
	Dritte aus dem Gefahrenbereich fernhalten.
	Der Abstand zwischen dem Gerät und Dritten muss mindestens 15 m betragen.
	Gerät vor Regen und Nässe schützen
	Augen- und Gehörschutz tragen.

Verstellbarer Teleskopstiel

Der Rasentrimmer ist mit einem verstellbaren Teleskopstiel ausgestattet. Damit kann das Gerät auf individuelle Körpergrößen eingestellt werden und der Motorkopf kann geschwenkt werden.

Schwenkbarer und verstellbarer Schneidkopf

GT 36 Li ist mit einem schwenkbaren und in der Neigung verstellbaren Schneidkopf ausgestattet.

Tippautomatik

Im Fadenkopf ist eine Tippautomatik (13-1) integriert, so dass bei laufendem Motor der Schneidfaden verlängert werden kann.

Sicherheits- und Schutzeinrichtungen

Sicherheitsschalter

Der Sicherheitsschalter verhindert ein ungewolltes Auslösen des Geräts.



ACHTUNG!

Verletzungsgefahr!

Sicherheits- und Schutzeinrichtungen dürfen nicht außer Kraft gesetzt werden.

Bestimmungsgemäße Verwendung

Dieses Gerät ist zum Trimmen eines Rasenbodens im privaten Bereich bestimmt. Eine andere, darüber hinausgehende Anwendung gilt als nicht bestimmungsgemäß.

- Dieses Gerät ist nicht dafür bestimmt, durch Personen (einschließlich Kinder) mit eingeschränkten physischen, sensorischen oder geistigen Fähigkeiten oder mangels Erfahrung und/oder mangels Wissen benutzt zu werden, es sei denn, sie werden durch eine für ihre Sicherheit zuständige Person beaufsichtigt oder erhielten von ihr Anweisungen, wie das Gerät zu benutzen ist. Kinder sollten beaufsichtigt werden, um sicherzustellen, dass sie nicht mit dem Gerät spielen.



ACHTUNG!

Das Gerät darf nicht im gewerblichen Einsatz betrieben werden.

TECHNISCHE DATEN



Die angegebenen Werte sind nach einem genormten Prüfverfahren ermittelt worden und können verwendet werden, um verschiedene Elektrowerkzeuge miteinander zu vergleichen.

Zudem eignen sich diese Werte, um Belastungen für den Benutzer, die durch Vibrationen entstehen, im Voraus einschätzen zu können.



WARNUNG!

Abhängig davon, wie das Elektrowerkzeug eingesetzt wird, können die tatsächlichen Vibrationswerte von dem angegebenen abweichen.

Ergreifen Sie Maßnahmen, um sich gegen Vibrationsbelastungen zu schützen. Berücksichtigen Sie dabei den gesamten Arbeitsablauf, also auch Zeitpunkte, zu denen das Elektrowerkzeug ohne Last arbeitet oder ausgeschaltet ist.

Geeignete Maßnahmen umfassen unter anderem eine regelmäßige Wartung und Pflege des Elektrowerkzeuges und der Werkzeugaufsätze, Warmhalten der Hände, regelmäßige Pausen sowie eine gute Planung der Arbeitsabläufe.

SICHERHEITSHINWEISE



ACHTUNG!

Die Rotation der Schneidwerkzeuge dauert nach dem Abschalten des Motors noch an.

- Geeignete Kleidung, Augenschutz und Handschuhe tragen



WARNUNG!

Gehörschutz tragen um Gehörschäden vorzubeugen.

- Niemals Kindern oder nicht eingewiesenen Personen den Betrieb oder die Wartung der Maschine erlauben. Örtliche Bestimmungen können das Mindestalter der Bedienungsperson festlegen.
- Gebrauch der Maschine unterbrechen, wenn Personen, vor allem Kinder - oder Haustiere in der Nähe sind.
- Nur bei Tageslicht oder bei guter künstlicher Beleuchtung mähen.

- Vor Inbetriebnahme der Maschine, die Maschine auf Anzeichen von Verschleiß oder Beschädigung prüfen und notwendige Reparaturen durchführen lassen.
- Gerät niemals mit beschädigten oder fehlenden Schutzeinrichtungen benutzen.
- Immer Hände und Füße von der Schneideinrichtung entfernt halten, vor allem beim Einschalten des Motors.
- Verletzungsgefahr besteht durch jede Einrichtung, die zum Abschneiden der Fadenslänge dient.
- Nach dem Herausziehen eines neuen Fadens die Maschine immer in ihrer normale Arbeitsposition halten, bevor sie eingeschaltet wird.
- Nie metallische Schneidelemente montieren.
- Nur Original-Ersatzteile und Original-Zubehör verwenden.
- Akku immer entfernen
 - wenn das Gerät unbeaufsichtigt ist
 - vor Wartungsarbeiten
 - vor dem Reinigen des Geräts
 - vor dem Transport des Geräts
 - wenn das Gerät längere Zeit nicht benutzt wird
- Kühl- und Ansaugöffnungen frei von Verschmutzungen oder Gegenständen, wie lose Kleidung oder Haare, halten.
- Trotz der technischen und ergänzenden Schutzmaßnahmen verbleibt immer ein Restrisiko beim Arbeiten mit der Maschine.
- Griffe trocken und sauber halten.
- Fremdkörper im Arbeitsbereich entfernen.
- Gerät nur in technisch einwandfreiem Zustand benutzen.
- Schutzschild, Fadenkopf und Motor immer frei von Mährückständen halten.
- Körper und Kleidung vom Schneidwerk fernhalten.
- Personen, die mit dem Trimmer nicht vertraut sind, sollten den Umgang bei ausgeschaltetem Motor üben.
- Beim Arbeiten auf sicheren Stand achten.
- Gerät immer beidhändig bedienen.
- Dritte aus dem Gefahrenbereich fernhalten.
- Gerät nicht unbeaufsichtigt lassen.
- Bei Mäharbeiten am Hang immer unterhalb der Schneidvorrichtung stehen.
- Bei Arbeiten am Hang:
 - Niemals an einem glatten und rutschigen Abhang arbeiten.
 - Immer auf sicheren Stand achten.
 - Immer quer zum Hang mähen, niemals auf- oder abwärts.
 - Nicht an Hängen mit mehr als 10° Neigung arbeiten!
 - Besondere Vorsicht beim Wenden!
- Nach Kontakt mit einem Fremdkörper:
 - Motor ausschalten.
 - Gerät auf Schäden prüfen.
- Gerät nicht unter Einfluss von Alkohol, Drogen oder Medikamenten bedienen.
- Die Unfallverhütungsvorschriften sind einzuhalten.
- Gerät nicht Nässe oder Feuchtigkeit aussetzen.
- Kinder sind von den mit Akku bestückten Geräten fernzuhalten.
- Nur die dafür vorgesehenen Akkus in den Elektrowerkzeugen verwenden. *Der Gebrauch von anderen Akkus kann zu Verletzungen und Brandgefahr führen.*
- Gerät, Akku und Ladegerät vor Feuchtigkeit schützen. Nur in Räumen laden.
- Elektrowerkzeug nur von qualifiziertem Fachpersonal reparieren lassen und nur mit Original-Ersatzteilen. *Damit wird sichergestellt, dass die Sicherheit des Gerätes erhalten bleibt.*

MONTAGE



ACHTUNG!

Das Gerät darf erst nach vollständiger Montage betrieben werden.



ACHTUNG!

Akku erst einsetzen, wenn das Gerät vollständig zusammengebaut ist.

Schutzschild montieren



Das im Schutzschild integrierte Messer schneidet den Schneidfaden automatisch auf die optimale Länge.

1. Schutzschild (2-1) auf den Schneidkopf drücken.
2. Das Schutzschild muss hörbar am Schneidkopf einrasten (2).
3. Darauf achten, dass der Faden frei liegt.

Montage Zusatzgriff

Die Halterung des Zusatzgriffs ist auf dem Teleskopstiel montiert. Die im Lieferumfang enthaltene Ersatz-Fadenspule ist in der Halterung integriert.

Zusatzgriff

Mit dem Kipphebel im Zusatzgriff kann die Neigung des Griffs individuell angepasst werden.

INBETRIEBNAHME



ACHTUNG!

Vor Inbetriebnahme immer eine Sichtkontrolle durchführen.



ACHTUNG!

Keine beschädigten Akkus verwenden. Brandgefahr!



VORSICHT!

Brand- und Explosionsgefahr!

Ladegerät erwärmt sich beim Ladevorgang. Nicht auf leicht brennbaren Untergrund oder in brennbarer Umgebung betreiben.

Akku laden

Für weitere Informationen zum Laden des Akkus, siehe separate Anleitung für den Akku und das Ladegerät.

Akku einsetzen

1. Akku auf die Führung schieben, bis die Kontaktbuchse am Akku fest auf dem Kontaktstecker des Gerätes sitzt (4).

Akku entnehmen

1. Arretierung drücken (5-1).
2. Akku aus dem Gerät herausziehen (5-2).

Teleskopstiel verstellen

1. Zum Lösen die untere Führungshülse nach rechts drehen (6-1).
2. Teleskopstiel individuell zur Körpergröße einstellen. Der Teleskopstiel kann um ca. 10 cm verlängert werden (6-2).
3. Zum Befestigen die untere Führungshülse nach links drehen (6-3).

Schneidkopf schwenken

Um z. B. Rasenkanten zu trimmen, kann der Schneidkopf um 180° geschwenkt werden (7, 8).

1. Teleskopstiel leicht nach oben ziehen (7-1).
2. Gleichzeitig den Schneidkopf um 180° drehen bis der Schneidkopf einrastet (7-2).
3. Teleskopstiel nach unten einrasten lassen (7-1).

Schneidkopf neigen

Mit verändertem Neigungswinkel kann auch an unzugänglichen Stellen getrimmt werden, z. B. unter Bänken, Vorsprüngen, etc.

1. Feststellknopf drücken (9-1).
2. Schneidkopf in der gewünschten Neigung einrasten (9-2).
3. Feststellknopf loslassen.



Schutz am Fadenabschneider vor der ersten Inbetriebnahme entfernen.

BEDIENUNG

Rasentrimmer starten

1. Einen sicheren Stand einnehmen.
2. Das Gerät mit beiden Händen halten. Dabei den Schneidkopf nicht auf dem Boden aufsetzen.
3. Mit einer Hand den Zusatzgriff, mit der anderen Hand den oberen Griff umfassen.
4. Sicherheitsschalter drücken.
5. Schalter im oberen Griff drücken und festhalten. Das Gerät läuft.
6. Den Rasentrimmer einige Augenblicke im Leerlauf laufen lassen. Der Schneidfaden wird dabei auf die richtige Länge abgeschnitten.
7. Wird der Schalter losgelassen, schaltet das Gerät ab.



Nach dem Ausschalten des Geräts dreht der Fadenschneidkopf noch einige Sekunden nach.

Arbeitshinweise

- Gerät einschalten, bevor Sie sich dem zu schneidenden Gras nähern.
- Gerät leicht nach vorne neigen, langsam vorgehen (11).
- Gerät nach rechts und links schwenken, um das Gras zu schneiden (11).

Langes Gras muss schichtweise getrimmt werden. Immer von oben (12-1, 12-2) nach unten vorgehen.

 Fadenkopf beim Arbeiten immer wieder auf den Rasen tippen. Die Tippautomatik sorgt stets für eine optimale Fadenlänge. (13)

- Pflanzenschutzbügel verwenden, um das Gerät auf die richtige Distanz zu Hindernissen zu halten (14).
- Gerät während der Arbeit nicht überbeanspruchen.
- Schnittgut nur bei stehendem Motor entfernen.

 **ACHTUNG!**
Der Vibrationswert während des Gebrauchs des Elektrowerkzeuges kann sich vom ausgewiesenen Wert unterscheiden, je nach Einsatz des Gerätes.

- Bei Überbeanspruchung des Akku-Rasentrimmers in sehr hohem Gras wird der Faden blockiert. Das Gerät sofort aus dem hohen Gras heben und entlasten. Es kann sonst zu dauerhaften Schäden am Motor kommen.
- Nach dem Gebrauch Akku entnehmen und Gerät auf Schäden überprüfen.

WARTUNG UND PFLEGE

 **ACHTUNG!**
Vor allen Arbeiten am Gerät den Akku entfernen.

- Nach dem Gebrauch Akku entfernen und Maschine auf Beschädigung überprüfen.
- Elektrische Störungen nur von autorisierten Fachwerkstätten beheben lassen.
- Gerät nie verwenden wenn die Klinge des Fadenabschneiders fehlt oder beschädigt ist.
- Schutzschild, Fadenkopf und Motor immer frei von Mährückständen halten.
- Gerät nicht mit Wasser abspritzen! Eindringendes Wasser kann zu Störungen führen.

- Gerät nicht Nässe oder Feuchtigkeit aussetzen.
- Gerät in regelmäßigen Zeitabständen auf ordnungsgemäßen Zustand überprüfen.
- Keine Reinigungs- bzw. Lösungsmittel verwenden. Das Gerät kann damit irreparabel beschädigt werden.

Fadenspule austauschen

(Ersatzfadenspule GT36Li Art. Nr. 113349)

1. Mit Druck auf die beiden Arretierungen die Abdeckung (10-1) öffnen.
2. Leere Fadenspule entfernen (10-2).
3. Neue Fadenspule einsetzen.
4. Darauf achten, dass die Feder wieder eingesetzt ist (10-3).
5. Faden nach außen fädeln. (10-4)
6. Abdeckung aufsetzen und Arretierungen einrasten.

LAGERUNG

- Gerät und seine Zubehörteile nach jeder Benutzung reinigen.
- Gerät unzugänglich für Kinder und unbefugte Personen lagern.
- Gerät an einem trockenen, frostsicheren Ort lagern.
- Akku vor der Lagerung aus dem Gerät entnehmen.

 Rasentrimmer am Griff aufhängen. Dadurch wird der Schneidkopf nicht unnötig belastet.

ENTSORGUNG



Ausgediente Geräte, Batterien oder Akkus nicht über den Hausmüll entsorgen!

Verpackung, Gerät und Zubehör sind aus recyclingfähigen Materialien hergestellt und entsprechend zu entsorgen.

- Akkus nur im entladenen Zustand entsorgen
- Der Benutzer ist zur Rückgabe der Batterien und Akkus verpflichtet. Diese können an den Verkaufsstellen unentgeltlich abgegeben werden.

Für die Entsorgung bestehen folgende Möglichkeiten:

- durch den Fachhandel
- eine mit dem CCR-Zeichen gekennzeichnete Rücknahmestation

HILFE BEI STÖRUNGEN

Störung	Mögliche Ursache	Lösung
Motor läuft nicht	Akku entladen Akku ist nicht eingerastet oder hat sich gelöst Akku ist zu kalt oder zu heiß	Akku laden Sitz des Akkus prüfen und ggf. einrasten Akku leicht anwärmen oder abkühlen lassen
Motor läuft unterbrochen	Gerät defekt Schalter im oberen Griff ist defekt	Gerät einschicken
Trimmer vibriert	Fadenspule ist verschmutzt	Fadenspule reinigen, wenn nötig ersetzen
Akku-Betriebszeit fällt deutlich ab	Gras zu hoch oder zu feucht Schnitthöhe zu gering Akku entladen, da längere Zeit nicht genutzt Lebensdauer des Akkus verbraucht	Trocknen lassen, Schnitt höher einstellen Schnitt höher einstellen Akku laden Akku ersetzen. Nur Original-Zubehör vom Hersteller verwenden
Akku lässt sich nicht laden	Ladestecker oder Kontaktbuchse verschmutzt Akku oder Ladegerät defekt	Ersatzteile nach Ersatzteilkarte bestellen
Schneidfaden wird nicht nachgefördert	Fadenspule ist leer	Fadenspule austauschen



Bei Störungen, die nicht in dieser Tabelle aufgeführt sind oder die Sie nicht selbst beheben können, wenden Sie sich bitte an unseren zuständigen Kundendienst.

GARANTIE

Etwaige Material- oder Herstellungsfehler am Gerät beseitigen wir während der gesetzlichen Verjährungsfrist für Mängelansprüche entsprechend unserer Wahl durch Reparatur oder Ersatzlieferung. Die Verjährungsfrist bestimmt sich jeweils nach dem Recht des Landes, in dem das Gerät gekauft wurde.

Unsere Garantiezusage gilt nur bei:

- beachten dieser Bedienungsanleitung
- sachgemäßer Behandlung
- verwenden von Original-Ersatzteilen

Die Garantie erlischt bei:

- eigenmächtigen Reparaturversuchen
- eigenmächtigen technischen Veränderungen
- nicht bestimmungsgemäßer Verwendung

Von der Garantie ausgeschlossen sind:

- Lackschäden, die auf normale Abnutzung zurückzuführen sind
- Verschleißteile, die auf der Ersatzteilkarte mit Rahmen [xxx xxx (x)] gekennzeichnet sind
- Verbrennungsmotoren (hier gelten die Garantiebestimmungen der jeweiligen Motorenhersteller)

Die Garantiezeit beginnt mit dem Kauf durch den ersten Endabnehmer. Maßgebend ist das Datum auf dem Kaufbeleg. Wenden Sie sich bitte mit dieser Erklärung und dem Original-Kaufbeleg an Ihren Händler oder die nächste autorisierte Kundendienststelle. Die gesetzlichen Mängelansprüche des Käufers gegenüber dem Verkäufer bleiben durch diese Erklärung unberührt.

EG-KONFORMITÄTSERKLÄRUNG

Hiermit erklären wir, dass dieses Produkt in der von uns in Verkehr gebrachten Ausführung, den Anforderungen der harmonisierten EU-Richtlinien, EU-Sicherheitsstandards und den produktspezifischen Standards entspricht.

Produkt

Akku-Rasentrimmer

Typ

GT 36 Li

Hersteller

AL-KO Geräte GmbH

Ichenhauser Str. 14

D-89359 Kötz

Bevollmächtigter

Andreas Hedrich

Ichenhauser Str. 14

D-89359 Kötz

Seriennummer

G1811816

EU-Richtlinien

2006/42/EC

2014/30/EU

2000/14/EC

2011/65/EU

Harmonisierte Normen

EN 60335-1:2012/A11:2014

EN 50636-2-91:2014

EN 55014-1

EN 55014-2

EN 62233

Schalleistungspegel

EN ISO 3744

gemessen / garantiert

91 / 96 dB(A)

Benannte Stelle

TÜV Industrie Service GmbH

TÜV Süd Gruppe

Westendstraße 199

80686 MUENCHEN

DEUTSCHLAND

Konformitätsbewertung

2000/14/EC Appendix VI

Kötz, 28.06.2016



Wolfgang Hergeth

Managing Director

ORIGINAL OPERATING INSTRUCTIONS

Contents

About this handbook.....	14
Product description.....	14
Safety instructions.....	15
Assembly.....	17
Startup.....	17
Operation.....	18
Maintenance and care.....	18
Storage.....	19
Disposal.....	19
Troubleshooting.....	19
Warranty.....	20
EC Declaration of Conformity.....	20

ABOUT THIS HANDBOOK

- Read this documentation before starting up the machine. This is a precondition for safe working and flawless operation.
- Observe the safety warnings in this documentation and on the product.
- This documentation is a permanent integral part of the product described and must be passed on to the new owner if the product is sold.

Explanation of symbols



CAUTION!

Following these safety warnings carefully can prevent personal injury and/or material damage.



Special instructions for greater ease of understanding and improved handling.

PRODUCT DESCRIPTION

This documentation describes a hand-operated battery lawn trimmer.



Product overview

The product overview (1) provides an overview of the appliance.

1-1	Upper hand grip
1-2	Switch with child protection

1-3	Battery
1-4	Battery lock
1-5	Charger with mains plug
1-6	Auxiliary hand grip with tip lever
1-7	Holder with additional spool
1-8	Telescopic handle
1-9	Upper guide sleeve
1-10	Lower guide sleeve
1-11	Locking button for cutter head
1-12	Cutter head with motor
1-13	Plant protection bar
1-14	Guide wheel
1-15	Guard plate with line cutter
1-16	Spool

Symbols on the machine

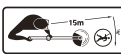
	Important! Take particular care during handling.
	Read the operating instructions before starting operation!
	Danger due to objects being thrown out!
	Keep other people out of the danger area.
	Make sure there is a gap of at least 15 m between the machine and other people.
	Protect the machine against rain and moisture
	Wear protective glasses and ear defenders.

Adjustable telescopic handle

The lawn trimmer is equipped with an adjustable telescopic handle. This allows the appliance to be set to individual body sizes, and allows the motor head to be swivelled.

Swivelling and adjustable cutter head

GT Li18V has a swivelling cutter head with an adjustable angle.

Automatic tip

An automatic tip function is equipped in the spool head, allowing the cutting line to be extended while the motor is running.

Safety and protective equipment

Child protection

The hole (5 mm) on the motor protection switch is provided for a padlock*. The padlock prevents the appliance from being switched on inadvertently.

* Not included in the scope of delivery



CAUTION!

Risk of injury!

Safety and protective devices should not be disabled.

Designated use

This appliance is intended for trimming a lawn in non-commercial applications. Any use not in accordance with this designated use shall be regarded as misuse.

- This tool is not intended to be used by people (including children) who have restricted physical, sensory or mental capabilities; neither is it intended to be used by people lacking experience and/or knowledge unless they are supervised by someone who is responsible for safety, or receive instructions from this supervisory person in how to operate the tool. Children should be supervised in order to make sure that they do not play with the tool.



CAUTION!

The equipment is intended for domestic use only.

TECHNICAL DATA



The specified values have been established based on a standardised test process and can be used for comparing different electrical tools with one another.

In addition, these values are suitable for estimating in advance the loads to which the user is exposed due to vibration.



WARNING!

The actual vibration values may differ from those specified, depending on what the electrical tool is used for.

Take measures to protect yourself against vibration loads. In doing so, take account of the entire working process, i.e. also times during which the electrical tool is operating without load, or is switched off.

Suitable measures include regular maintenance and care of the electrical tool and the tool attachments, keeping your hands warm, taking regular breaks and planning the working sequences effectively.

SAFETY INSTRUCTIONS



CAUTION!

The cutting tools continue to rotate even after the motor has been switched off.

- Wear suitable clothing, eye protection and gloves



WARNING!

Wear ear defenders to prevent impairment of hearing.

- Never allow children or un instructed persons to operate or maintain the machine. Local regulations may specify the minimum age of people operating the machine
- Stop using the machine when people, especially children (and also pets) are in the vicinity.
- Only mow during daylight hours or with good artificial lighting.
- Before taking the machine into operation, and following any impact, check the machine for signs of wear or damage and undertake the necessary repairs.

- Never use the appliance if any protective devices are damaged or missing.
- Always keep hand and feet away from the cutting device, above all when switching on the motor.
- Any device that is used for cutting off the line represents a danger of injury.
- After pulling out a new line, always hold the machine in its normal working position before switching it on.
- Never fit metallic cutting elements.
- Only use genuine spare parts and genuine accessories.
- Always remove the battery
 - when the appliance is unsupervised
 - before maintenance work
 - before cleaning the appliance
 - if the appliance is not going to be used for some time
- Make sure that air openings are free from contamination.
- In spite of technical and additional protective measures, there is always a residual risk when working with the machine.
- Keep the handles dry and clean.
- Remove foreign objects from the working area.
- Use the machine only in perfect working order.
- Always keep the guard, string head and engine free of mowing debris.
- Keep body and clothing away from cutting parts.
- Persons who are not familiar with the trimmer should practise handling it with the engine switched off.
- Always ensure stability when working.
- Always operate the appliance with two hands.
- Keep others away from dangerous areas.
- Do not leave the appliance unsupervised.
- When mowing on sloping ground, always stand downhill of the cutting device.

- If working on slopes:
 - Never work on a smooth and slippery slope.
 - Always make sure you are positioned securely.
 - Always work across the slope, never upward or downward.
 - Do not work on slopes with a more than 10° gradient!
 - Take particular care when turning!
- After contact with a foreign object:
 - Switch off the engine.
 - Examine the device for damage.
- The machine must not be operated if the operator is under the influence of alcohol, drugs or medication.
- Comply with the accident prevention regulations.
- Do not get the appliance wet or expose it to moisture.
- Keep children away from appliances equipped with batteries.

Safety notes for battery and charger



CAUTION!

Caution - Risk of fire and explosion!

- Do not open the appliance. Danger of short circuit.
 - Do not put the appliance onto an open fire.
 - Protect the appliance against heat and direct sunlight.
- Only recharge batteries in chargers that are recommended by the manufacturer. *Using a charger intended for one particular type of battery with a different type of battery represents a fire risk.*
 - Only use batteries in the electrical implements that are intended for this purpose. *Using other batteries can lead to injuries and represents the risk of fire.*
 - Keep the unused battery away from paper clips, coins, keys, nails, screws or other small metal objects that could short-circuit the contacts. *A short circuit between the battery contacts can result in burns or fire.*

- Incorrect use can result in fluid leaking out of the battery. Avoid contact with the fluid. In case of inadvertent contact, rinse off with water. If the fluid gets into your eye, seek additional medical assistance. *Leaking battery fluid can lead to skin irritations or burns.*
- Each time before using the charger, check the housing, plug and cable for damage.
- Do not use the charger if it is damaged.
- Do not open the charger! Renew the charger if it is defective.
- Protect the appliance, battery and charger against moisture. Only charge indoors.
- Only have electrical appliances repaired by qualified electricians, and only using genuine spare parts. *This ensures that the appliance remains safe.*

3. Push the auxiliary handle onto the holder (3-2).
4. Engage the auxiliary handle in the splines.
5. Place the tip lever with pin holder onto the clamping pin.
6. Screw the clamping pin tight so that the tip lever can be operated with little force (3-3).

ASSEMBLY



CAUTION!

The machine is not allowed to be operated unless it has been fully assembled.



CAUTION!

Do not insert the battery until the appliance has been completely assembled.

Install the guard plate



The knife integrated in the guard plate automatically cuts the line to the optimum length.

1. Set the guard plate in relation to the cutter head (2-1).
2. Make sure that the line is exposed.
3. Screw the guard plate on at the rear with the supplied screws (2-1).
4. Place the guide wheel on the guard hood and tighten the screws (2.2).

Installation of auxiliary handle

The holder of the auxiliary handle is mounted on the telescopic handle. The supplied replacement spool is integrated in the holder.

Installation of auxiliary handle

The angle of the handle can be individually adjusted using the tip lever.

1. Push the holder onto the shaft.
2. Pull the grip bar of the auxiliary handle slightly apart (3-1).

STARTUP



CAUTION!

Always perform a visual check prior to start-up.



CAUTION!

Do not use damaged batteries. Danger of fire!



CAUTION!

Danger of explosion and fire!

The charger heats up during charging. Do not place it on a flammable surface or in a flammable environment.

Charging the battery

For more information about charging the battery, refer to the separate instructions for the battery and the charger.

Inserting the battery

1. Press the locking catch.
2. Push the battery along the guide until the contact socket on the battery is firmly located on the contact plug of the appliance.

Removing the battery

1. Press the lock (5-1).
2. Pull the battery out of the machine (5-2).

Adjusting the telescopic handle

1. To release, turn the upper locking sleeve through about 180° to the right (4-1).
2. Set the telescopic handle to the individual physique. The telescopic handle can be extended by approx. 10 cm (4-2).
3. Tighten the locking sleeve (4-3).

Swivelling the cutter head

To trim lawn edges, for example, it is possible to swivel the cutter head through 180° (5, 6).

1. Loosen the lower locking sleeve (5-1).
2. Turn the telescopic handle through 180° (5-2).
3. Screw the locking sleeve tight (5-3, 6-1).

Angling the cutter head

By changing the pivot angle, it is also possible to trim areas that are difficult to access, e.g. under benches, overhangs, etc.

1. Press the locking button (7-1).
2. Engage the cutter head in the required angle (7-2).
3. Release the locking button.



Remove the guard on the line cutter before taking into operation for the first time.

OPERATION

Starting the lawn trimmer

1. Stand securely.
2. Hold the appliance with both hands. Do not place the cutter head on the ground when doing this.
3. Hold the auxiliary handle in one hand and the upper grip with your other hand.
4. Press the switch in the upper grip and hold it pressed. The appliance runs.
5. Let the lawn trimmer run at idling speed for a few moments. This causes the cutting line to be cut off to the correct length.
6. The appliance switches off when the switch is released.



After the appliance has been switched off, the spool head continues to rotate for a few seconds.

Information on working

- Switch on the appliance before approaching the grass to be cut.
- Angle the appliance forwards slightly, and walk forwards slowly (9).
- Sweep the appliance to the right and left in order to cut the grass (9).

Long grass must be cut in several passes. Always proceed from top (10-1, 10-2) to bottom.



Tap the spool head on the ground from time to time when working. The automatic tip function always keeps the line at optimum length.

- Use the plant protection car in order to hold the appliance at the correct distance from obstacles (11-1).

Do not overload the appliance during work.

- Make sure the motor is stopped before you remove any cuttings.



CAUTION!

The vibration value during use of the electrical implement may differ from the indicated value, depending on what the appliance is used for.

- If the battery lawn trimmer is overloaded in very long grass, the line will be blocked. Immediately remove the appliance from the long grass and reduce the load. Otherwise, the motor could be permanently damaged.

After use, remove the battery and check the appliance for damage.

MAINTENANCE AND CARE



CAUTION!

Remove the battery before starting any work on the appliance.

- After use, remove the battery and check the machine for damage.
- Electrical malfunctions are only allowed to be rectified by authorised specialist workshops.
- Never use the appliance if the blade of the line cutter is missing or damaged.
- Always keep the guard, string head and engine free of mowing debris.
- Do not spray the machine with water! Penetrating water can lead to malfunctions.
- Do not get the appliance wet or expose it to moisture.
- Regularly check the appliance is in good working order.
- Do not use any cleaning agents or solvents. They can cause irreparable damage to the appliance.

Changing the spool

(Replacement spool GT Li 18V art. no. 112969)

1. Press the two locking catches to open the cover (8-1).
2. Remove the empty spool (8-2).
3. Insert the new spool.
4. Make sure that the spring is re-inserted (8-3).
5. Guide the line outwards on both sides.
6. Put on the cover and engage the locking catches.

STORAGE

- Clean the appliance and its accessories after each use.
- Keep the appliance out of reach of children and unauthorised persons.
- Store the appliance in a dry place protected against frost.
- Remove the battery from the machine before putting it into storage.



Hang up the lawn trimmer by its handle. This avoids placing unnecessary load on the cutter head.

DISPOSAL



Do not dispose of worn-out machines or spent batteries (including rechargeable batteries) in domestic waste!

The packaging, machine and accessories are made from recyclable materials and must be disposed of accordingly.

- Dispose of batteries only in a discharged state
- The user is obligated to return the batteries and accumulators. These can be returned to the points of sale without charge.

The following options for disposal are available:

- Specialist supplier
- A recycling station with the CCR symbol

TROUBLESHOOTING

Malfunction	Possible cause	Solution
Motor does not run	Motor protection switch has switched off Flat battery	Wait until the motor protection switch switches the trimmer back on. Charge the battery
Trimmer vibrates	Spool is contaminated	Clean the spool, renew it if necessary
Battery operating time is significantly shorter	Grass too long or too wet Cutting height too low Battery flat because not used for some time Battery service life expired	Let it dry, set a higher cut Raise the cutting height Charge the battery Renew the battery. Only use genuine accessories from the manufacturer
Battery cannot be charged	Charge plug or contact socket contaminated Battery or charger defective	Order spare parts acc. to the spare parts card



If you encounter any malfunctions that are not listed in this table or which you cannot rectify yourself, please contact our responsible customer service.

WARRANTY

We will address claims for any defects in materials and workmanship during the statutory period of limitation by means of repairs or replacements of our choice. The period of limitation is governed by the laws of the country in which the machine was purchased.

Our warranty applies only if:

- The machine has been properly handled
- The operating instructions have been adhered to
- Original replacement parts have been used

The warranty is no longer in effect if:

- Efforts have been made to repair the machine
- Technical modifications have been made to the machine
- The machine has not been used for its intended purpose

The warranty does not cover:

- Damage to paint work through normal use
- Parts subject to wear as indicated in the replacement parts list with a box [xxx xxx (x)]
- Internal combustion engines – separate warranty conditions of the respective engine manufacturer apply

The warranty period begins with the purchase by the first buyer. The warranty period begins on the date that appears on the original purchase receipt. In the event of a warranty claim, please your contact supplier or the nearest authorised customer service centre with this warranty declaration and the purchase receipt in hand. This warranty does not affect the legal warranty claims by the purchaser against the seller.

EC DECLARATION OF CONFORMITY

We hereby declare that this product in the version which we have introduced into circulation is in accordance with the requirements of the harmonised EU directives, EU safety standards and the product-specific standards.

Product

Battery lawn trimmer

Type

GT 36 Li

Manufacturer

AL-KO Geräte GmbH

Ichenhauser Str. 14

D-89359 Kötzing

Authorised representative

Andreas Hedrich

Ichenhauser Str. 14

D-89359 Kötzing

Serial number

G1811816

EU Directives

2006/42/EC

2014/30/EU

2000/14/EC

2011/65/EU

Harmonised standards

EN 60335-1:2012/A11:2014

EN 50636-2-91:2014

EN 55014-1

EN 55014-2

EN 62233

Sound pressure level

EN ISO 3744

measured / guaranteed

91 / 96 dB(A)

Designated office

TÜV Industrie Service GmbH

TÜV Süd Gruppe

Westendstraße 199

80686 MUENCHEN

DEUTSCHLAND

Conformity evaluation

2000/14/EC Appendix VI

Kötzing, 28.06.2016



Wolfgang Hergeth
Managing Director

ORIGINELE GEBRUIKSAANWIJZING

Inhoudsopgave

Over dit handboek.....	21
Productbeschrijving.....	21
Veiligheidsvoorschriften.....	22
Montage.....	23
Inbedrijfstelling.....	24
Bediening.....	24
Onderhoud.....	25
Opslag.....	25
Afvoeren.....	26
Hulp bij storingen.....	26
GARANTIE.....	27
EG-conformiteitsverklaring.....	27

OVER DIT HANDBOEK

- Lees deze documentatie vóór ingebruikname door. Dit is een voorwaarde voor veilig werken en storingsvrij gebruik.
- Neem de veiligheidsvoorschriften en waarschuwingen in deze documentatie en op het product in acht.
- Deze documentatie is permanent onderdeel van het beschreven product en dient bij verkoop aan de koper te worden overgedragen.

Legenda



LET OP!

Het nauwkeurig in acht nemen van deze waarschuwingen kan verwondingen en/of materiële schade voorkomen.



Speciale aanwijzingen voor een beter begrip en gebruik.

PRODUCTBESCHRIJVING

Dit document beschrijft een grastrimmer met accu voor handbediening.

Productoverzicht

Het productoverzicht (1) biedt een overzicht over het apparaat.

1-1	Bovenste handgreep
1-2	Schakelaar met kinderbeveiliging

1-3	Accu
1-4	Accu-vergrendeling
1-5	Oplader met netstekker
1-6	Extra handgreep met tuimelaar
1-7	Houder met extra draadspool
1-8	Telescopische steel
1-9	Bovenste geleidingshuls
1-10	Onderste geleidingshuls
1-11	Vastzetknop voor motorkop
1-12	Motorkop met motor
1-13	Plantbeschermingsbeugel
1-14	Geleidingswiel
1-15	Beschermkap met draadafsnijder
1-16	Draadspool

Symbolen op het apparaat

	Let op! Vereist extra voorzichtigheid tijdens gebruik.
	Voor ingebruikname de gebruikershandleiding doornemen!
	Risico op wegslingeren van voorwerpen!
	Anderen op afstand houden van gevarezone.
	Tussen apparaat en andere personen minstens 15 m afstand houden.
	Apparaat beschermen tegen regen en vocht
	Een veiligheidsbril en gehoorbescherming dragen.

Verstelbare telescopische steel

De grastrimmer is met een verstelbare telescopische steel uitgerust. Hiermee kan het apparaat aangepast worden aan de individuele lichaams lengte. De motorkop is zwenkbaar.

Zwenkbare en verstelbare motorkop

De GT Li18V is uitgerust met een zwenkbare motorkop, waarvan ook de hellingshoek kan worden ingesteld.

Tipautomatiek

De draadkop beschikt over een tipautomatiek (8-4), zo dat de maaidraad bij lopende motor kan worden verlengd.

Veiligheidsvoorzieningen

Kinderbeveiliging

Op de motorbeveiligingsschakelaar bevindt zich een boorgat (5 mm), dat voor een hangslot* is bedoeld. Dit hangslot verhindert dat het apparaat ongewild kan worden geactiveerd.

* niet bij de levering inbegrepen



LET OP!

Gevaar voor letsel!

Veiligheidsinrichtingen en beschermende componenten mogen niet buiten werking worden gesteld.

Reglementair gebruik

Deze machine is bestemd voor het trimmen van een gazon thuis. Elk ander, daar buiten liggend gebruik geldt als niet conform de bestemming.

- Dit apparaat is niet voor gebruik bedoeld door kinderen of personen met beperkte fysieke, sensorische of geestelijke vaardigheden. Wanneer personen over weinig ervaring of kennis beschikken mag het apparaat alleen worden gebruikt onder begeleiding van een persoon die toezicht op de veiligheid houdt of die instructies kan geven over het juiste gebruik van het apparaat. Kinderen mogen niet alleen in de buurt van het apparaat komen, om te garanderen dat ze niet met het apparaat spelen.



LET OP!

Het apparaat mag niet commercieel worden gebruikt.

TECHNISCHE GEGEVENS



De vermelde waarden zijn conform een genormeerde testprocedure vastgesteld en kunnen worden gebruikt om verschillende elektronische apparaten met elkaar te vergelijken.

Bovendien zijn deze waarden geschikt om belastingen voor de gebruiker die door vibraties ontstaan van te voren te kunnen inschatten.



WAARSCHUWING!

Afhankelijk van de gebruikssituatie kunnen de daadwerkelijke vibratiewaarden van de vermelde waarden afwijken.

Wij adviseren u om maatregelen te treffen waarmee u zich tegen de belasting door vibratie beschermt. Neem hierbij het complete werkproces in acht, dus ook de tijdstippen waarop het elektronische apparaat zonder belasting werkt of is uitgeschakeld.

Tot geschikte maatregelen behoren onder meer een regelmatig onderhoud van het elektrische apparaat en de opzetstukken, het warmhouden van uw handen, regelmatige pauzes en een goede planning van het werkproces.

VEILIGHEIDSVORSCHRIFTEN



LET OP!

Het messensysteem roteert na het uitschakelen van de motor nog na.

- Werk altijd met passende kleding, draag oogbescherming en handschoenen



WAARSCHUWING!

Draag gehoorbescherming om schade aan het gehoor te voorkomen.

- Sta nooit toe dat kinderen of personen die niet zijn geïnstrueerd gebruik maken van de machine of er onderhoudswerkzaamheden aan verrichten. De plaatselijke voorschriften kunnen de minimumleeftijd van de bediener vastleggen
- Stop het gebruik van het apparaat wanneer er personen (met name kinderen) of huisdieren in de buurt zijn.
- Maai uitsluitend bij daglicht of bij een goede kunstmatige verlichting.

- Controleer voordat u het apparaat gebruikt of wanneer u met het apparaat ergens tegenaan bent gebotst of de machine beschadigd is of aan slijtage onderhevig is. Laat noodzakelijke reparaties uitvoeren.
- Gebruik het apparaat nooit wanneer beveiligingen ontbreken of beschadigd zijn.
- Houd altijd handen en voeten uit de buurt van het messensysteem, vooral bij het inschakelen van de motor.
- Bij het systeem dat de draad afsnijdt bestaat het risico op lichamelijk letsel.
- Nadat er een nieuwe draad uit de rol werd getrokken dient u het apparaat altijd in de normale werkpositie te houden voordat u hem inschakelt.
- Monteer nooit metallieke snij-elementen.
- Gebruik uitsluitend originele reserveonderdelen en origineel toebehoren.
- Accu altijd verwijderen
 - wanneer het apparaat zich niet onder toezicht bevindt.
 - voor onderhoudswerkzaamheden.
 - voor het reinigen van het apparaat.
 - wanneer het apparaat langere tijd niet wordt gebruikt.
- Let erop dat er zich geen vuil in de luchtopeningen bevindt.
- Ondanks de technische en extra veiligheidsmaatregelen is er altijd sprake van een resterend risico bij het apparaat.
- De greep droog en zuiver houden.
- Vreemde voorwerpen uit het werkgebied verwijderen
- Gebruik het apparaat uitsluitend indien het zich in een perfecte toestand bevindt
- De beschermplaat, de draadkop en de motor steeds vrij houden van mairesten.
- Het lichaam en de kleding van het snijmechanisme verwijderd houden.
- Personen, die niet vertrouwd zijn met de trimmer, moeten de omgang oefenen met uitgeschakelde motor.
- Let bij het werken op een zekere stand.
- Bedien het apparaat altijd met beide handen.
- Derden buiten de gevarenzone houden
- Laat het apparaat nooit zonder toezicht.
- Bij hangmaaiwerkzaamheden steeds onder de snijmachine staan.
- Bij het werken op hellingen:
 - Werk nooit op een gladde en glibberige helling.
 - Altijd opletten dat u stabiel staat.
 - Altijd dwars ten opzichte van de helling maaken, nooit omhoog of omlaag.
 - Niet maaïen op helling van meer dan 20°!
 - Wees zeer voorzichtig bij het keren!
- Na contact met een vreemd voorwerp:
 - Motor uitschakelen.
 - De machine controleren op schade.
- De machine niet bedienen onder invloed van alcohol, drugs of medicatie.
- Er moet worden voldaan aan de veiligheidsinstructies ter voorkoming van een ongeval.
- Stel het apparaat nooit bloot aan vocht.
- Houd kinderen uit de buurt van apparaten waarin de accu geplaatst is.

Elektrische veiligheid



VOORZICHTIG!

Risico bij het aanraken van stroomvoerende onderdelen!

Haal de stekker meteen uit het stopcontact wanneer de verlengkabel werd beschadigd of is doorgesneden! Wij raden aan het apparaat aan te sluiten via een FI-aardlekschakelaar met een nominale lekstroom van < 30 mA.

- De spanning van het lichtnet in huis moet overeenstemmen met de vermeldingen voor netspanning in de Technische Gegevens; gebruik geen andere voedingsspanning.
- Gebruik alleen een verlengingskabel die geschikt is voor gebruik buitenshuis en met een minimale doorsnede van 1,5 mm². Wikkel een kabeltrommel altijd helemaal af.
- Beschadigde of sterk verslechterde verlengingskabels mogen niet gebruikt worden.
 - ⇒ *Controleer vooraf aan de ingebruikname de conditie van uw verlengingskabels.*

MONTAGE



LET OP!

Pas na de geheel voltooide montage mag het apparaat gebruikt worden.

**LET OP!**

Plaats de accu pas wanneer het apparaat compleet in elkaar is gezet.

Beschermkap monteren

Het in de beschermkap geïntegreerde mes snijdt de snijddraden automatisch op de optimale lengte.

1. Plaats de beschermkap op de motorkop (2-1).
2. Let erop dat de draad vrij ligt.
3. Beschermkap met de meegeleverde schroeven aan de achterzijde vastschroeven (2-1).
4. Plaats het geleidingswiel op de beschermkap en draai de schroeven vast (2-2).

Montage extra handgreep

De houder van de extra handgreep is op de telescopische steel gemonteerd. De in de leveringsomvang inbegrepen reservedraadspoel is in de houder geïntegreerd.

Montage extra handgreep

Met de tuimelaar in de extra handgreep kan de hellingshoek van de handgreep individueel worden ingesteld.

1. Schuif de houder op de schacht.
2. Trek de greepbeugels van de extra handgreep licht uit elkaar (3-1).
3. Schuif de extra handgreep op de houder (3-2).
4. Laat de extra handgreep in de vertanding vastklikken.
5. Plaats de tuimelaar met de boutenhouder op de spanbout.
6. Schroef de spanbout zo vast dat de tuimelaar met geringe kracht kan worden bewogen (3-3).

INBEDRIJFSTELLING**LET OP!**

Voor inbedrijfstelling altijd een visuele inspectie uitvoeren.

**LET OP!**

Gebruik geen beschadigde accu's. Brandgevaar!

**VOORZICHTIG!****Brand- en explosiegevaar!**

Oplader wordt warm tijdens het laden. Niet gebruiken op een licht ontvlambare ondergrond of in een brandbare omgeving.

Accu laden

Voor meer informatie over het opladen van de accu, zie de afzonderlijke handleiding voor de accu en de oplader.

Accu plaatsen

1. Vergrendeling indrukken.
2. Schuif de accu op de geleiding totdat de contactbus op de accu stevig op de contactstekker van het apparaat zit.

Accu verwijderen

1. Druk de vergrendeling in (5-1).
2. Trek de accu uit het apparaat (5-2).

De telescopische steel instellen

1. Voor het losmaken moet de bovenste vastzetthuls ca. 180° naar rechts worden gedraaid (4-1).
2. De telescopische steel aan de individuele lichaamslengte aanpassen. De telescopische steel kan ca. 10 cm worden verlengd (4-2).
3. Vastzetthuls vastdraaien (4-3).

Motorkop zwenken

Om bijv. de gazonranden te trimmen kan de motorkop 180° worden gedraaid (5, 6).

1. Onderste vastzetthuls losschroeven (5-1).
2. Telescopische steel 180° draaien (5-2).
3. Vastzetthuls vastschroeven (5-3, 6-1).

Motorkop buigen

Met de instelbare hellingshoek kan ook op slecht toegankelijke plaatsen worden gemaaid, bijv. onder banken, richels e.d.

1. Vastzetknop indrukken (7-1).
2. Zet de motorkop in de gewenste hellingshoek vast (7-2).
3. Laat de vastzetknop los.



Verwijder de bescherming op de draafafsnijder voor de eerste ingebruikname.

BEDIENING**Start de grastrimmer**

1. Neem een veilige positie in.
2. Houd het apparaat met beide handen vast. Plaats hierbij de motorkop niet op de bodem.
3. Houd met de ene hand de extra handgreep en met de andere hand de bovenste handgreep vast.
4. Druk de schakelaar in de bovenste handgreep in en houd deze ingedrukt. Het apparaat is geactiveerd.
5. Laat de grastrimmer een moment vrij lopen. De maaidraad wordt hierbij op de juiste lengte afgesneden.
6. Wanneer de schakelaar niet wordt ingedrukt, schakelt het apparaat zich uit.



Na het uitschakelen van het apparaat draait de draadmotorkop nog enkele seconden door.

Informatie over het werken

- Schakel het apparaat in voordat u het gras nadert dat moet worden gemaaid.
- Houd het apparaat licht naar voren en ga langzaam voorwaarts (9).
- Zwenk het apparaat naar rechts en links om het gras te maaien (9).

Lang gras moet in etappes worden gemaaid. Werk altijd van boven (10-1, 10-2) naar beneden.



Raak met de draadkop tijdens het maaien steeds weer het gazon aan. De tipautomatiek zorgt continu voor een optimale draadlengte.

- Gebruik een plantbeschermingsbeugel om het apparaat op de juiste afstand van hindernissen te houden (11-1).
- Het apparaat mag tijdens de werkzaamheden niet worden overbelast.
- Gemaaid materiaal alleen bij stilstaande motor verwijderen.



LET OP!

De trillingswaarde tijdens het gebruik van het elektrische gereedschap kan afwijken van de geteste waarde, afhankelijk van de inzet van het apparaat.

- Wanneer de accu-grastrimmer in zeer hoog gras wordt overbelast, wordt de draad geblokkeerd. Til het apparaat direct uit het hoge gras en ontlast het apparaat. De motor kan anders onherstelbaar beschadigd raken.
- Verwijder na het gebruik de accu en controleer het apparaat op beschadigingen.

ONDERHOUD



LET OP!

Verwijder voor werkzaamheden aan het apparaat de accu.

- Verwijder na het gebruik de accu en controleer de machine op beschadigingen.
- Elektrische storingen mogen uitsluitend worden verholpen door geautoriseerde, gespecialiseerde werkplaatsen.
- Gebruik het apparaat nooit wanneer het mes van de draadafsnijder ontbreekt of beschadigd is.
- De beschermplaat, de draadkop en de motor steeds vrij houden van maaiestenen.
- Spuit het apparaat niet schoon met water! Binnendringend water kan tot storingen leiden.
- Stel het apparaat niet bloot aan vocht.
- Controleer het apparaat regelmatig op een correcte toestand.
- Gebruik geen schoonmaak- resp. oplosmiddelen. Het apparaat kan hierdoor onherstelbaar worden beschadigd.

De draadspool vervangen

(reservedraadspool GT Li 18V art.nr. 112969)

1. Open met druk op de beide vergrendelingen de afdekking (8-1).
2. Verwijder de lege draadspool (8-2).
3. Plaats de nieuwe draadspool.
4. Let erop dat de veer weer is geplaatst (8-3).
5. Draden aan beide zijden naar buiten rijgen.
6. Afdekking plaatsen en vergrendelingen vastklikken.

OPSLAG

- Apparaat en toebehoren na elk gebruik reinigen.
- Bewaar het apparaat op een plek die ontogankelijk is voor kinderen en onbevoegde personen.
- Plaats de transformator op een droge plek waar deze beschermd is tegen vorst.
- Verwijder de accu alvorens het apparaat op te bergen.



Grastrimmer aan handgreep ophangen. Hierdoor wordt de motorkop niet onnodig belast.

AFVOEREN



Gebruikte apparaten, batterijen of accu's niet afvoeren via de vuilnisophaaldienst!

Verpakking, apparaat en accessoires zijn gemaakt van recyclebare materialen en moeten ook als zodanig worden afgevoerd.

- Voer accu's alleen in ontladen toestand af
- De gebruiker is verplicht om batterijen en accu's terug te geven. Deze kunnen op de verkooppunten gratis worden afgegeven. Voor de afvoer bestaan de volgende mogelijkheden:
 - door de specialzaak
 - een inleverstation met het CCR-logo

HULP BIJ STORINGEN

Storing	Mogelijke oorzaak	Oplossing
Motor loopt niet	Motorbeveiligingsschakelaar ging over tot uitschakeling. Accu leeg	Wacht tot de motorbeveiligingsschakelaar de trimmer weer inschakelt. Accu laden
Trimmer vibreert	Draadspoel is vuil	Draadspoel reinigen, indien nodig vervangen
Het vermogen van de accu neemt duidelijk af	Gras te hoog of te nat Maaihoogte is te gering Accu leeg want langere tijd niet in gebruik Levensduur van accu verbruikt	Laten drogen, maaihoogte hoger instellen Maaihoogte hoger instellen Accu laden Accu vervangen Gebruik alleen originele toebehoren van de fabrikant
Accu kan niet worden opgeladen	Laadstekker of contactbus vuil Accu of oplader defect	Reserveonderdeel van reserveonderdelenlijst bestellen



Bij storingen die niet in deze tabel worden vermeld of in geval van storingen die u niet zelf kunt oplossen, wendt u zich aan onze verantwoordelijke klantenservice a.u.b.

GARANTIE

Eventuele materiaal- of fabricagefouten aan het apparaat verhelpen we gedurende de wettelijke termijn voor garantieaanspraken naar onze keuze door reparatie of een vervangende levering. Deze garantie-termijn wordt bepaald door de wetgeving in het land, waar het apparaat is gekocht.

Onze garantietoezegging geldt enkel bij:

- correcte behandeling van het apparaat
- inachtneming van de bedieningshandleiding
- gebruik van originele reserveonderdelen

De garantie vervalt bij:

- pogingen tot reparatie van het apparaat
- technische wijzigingen aan het apparaat
- gebruik dat niet in overeenstemming is met de bestemming

Uitgesloten van de garantie zijn:

- lakschade die is veroorzaakt door normale slijtage
- slijtageonderdelen, die op de kaart met reserveonderdelen zijn gekenmerkt met de omkadering [xxx xxx (x)]
- verbrandingsmotoren (hiervoor gelden de aparte garantiebepalingen van de betreffende motorfabrikant)

De garantieperiode begint op de aankoop door de eerste eindgebruiker. Bepalend is de datum van het ontvangstbewijs. Bij garantieaanspraken kunt u zich met deze garantieverklaring en het aankoopbewijs wenden tot de distributeur of de bevoegde klantenservice bij u in de buurt. Met deze garantietoezegging blijven de wettelijke aanspraken bij gebreken van de koper tegenover de verkoper onverkort van kracht.

EG-CONFORMITEITSVERKLARING

Hierbij verklaren wij dat dit product in de door ons uitgebrachte uitvoering voldoet aan de eisen vastgelegd in de geharmoniseerde EU-richtlijnen, de EU-veiligheidsnormen en de standaardproductspecificaties.

Product

Accu-grastrimmer

Type

GT 36 Li

Fabrikant

AL-KO Geräte GmbH

Ichenhauser Str. 14

D-89359 Kötz

Gevolmachtigde

Andreas Hedrich

Ichenhauser Str. 14

D-89359 Kötz

Serienummer

G1811816

EU-richtlijnen

2006/42/EC

2014/30/EU

2000/14/EC

2011/65/EU

Geharmoniseerde normen

EN 60335-1:2012/A11:2014

EN 50636-2-91:2014

EN 55014-1

EN 55014-2

EN 62233

Geluidsniveau

EN ISO 3744

gemeten / gegarandeerd

91 / 96 dB(A)

Beoordelende instantie

TÜV Industrie Service GmbH

TÜV Süd Gruppe

Westendstraße 199

80686 MUENCHEN

DEUTSCHLAND

Beoordeling van conformiteit

2000/14/EC Appendix VI

Kötz, 28.06.2016



Wolfgang Hergeth

Managing Director

MODE D'EMPLOI ORIGINALE

Table des matières

Informations sur ce manuel.....	28
Description du produit.....	28
Consignes de sécurité.....	29
Montage.....	31
Mise en service.....	31
Commande.....	32
Maintenance et entretien.....	32
Stockage.....	33
Elimination.....	33
Aide en cas de panne.....	33
Garantie.....	34
Déclaration de conformité CE.....	34

INFORMATIONS SUR CE MANUEL

- Veuillez lire cette documentation avant la mise en service. Ceci est indispensable pour pouvoir effectuer un travail fiable et une manipulation sans difficulté.
- Veuillez respecter les remarques relatives à la sécurité et les avertissements figurant dans cette documentation et sur le produit.
- Cette documentation est partie intégrante du produit décrit et devra être remise au client lors de la vente.

Explication des symboles



ATTENTION!

Le respect de ces avertissements permet d'éviter des dommages corporels et / ou matériels.



Remarques spéciales pour une meilleure compréhension et manipulation.

DESCRIPTION DU PRODUIT

La présente documentation décrit un coupe-bordure à batterie à main.

Aperçu produit

L'aperçu du produit (1) donne une vue d'ensemble sur l'appareil.

1-1 Poignée supérieure

1-2	Commutateur avec sécurité enfant
1-3	Batterie
1-4	Arrêteur de batterie
1-5	Chargeur avec fiche secteur
1-6	Poignée supplémentaire avec levier basculant
1-7	Support avec bobine de fil additionnelle
1-8	Manche télescopique
1-9	Douille de guidage supérieure
1-10	Douille de guidage inférieure
1-11	Bouton de réglage pour tête de coupe
1-12	Tête de coupe avec moteur
1-13	Étrier de protection des plantes
1-14	Roulette de guidage
1-15	Panneau de protection avec coupe-fil
1-16	Bobine de fil

Symboles sur l'appareil

	Attention ! Une prudence particulière est requise lors de la manipulation.
	Lire la présente notice d'utilisation avant la mise en service !
	Danger causé par des projections d'objets !
	Maintenir à distance les tierces personnes de la zone à risques.
	La distance entre l'appareil et des tiers doit être de 15 m minimum.
	Protéger l'appareil de la pluie et de l'humidité
	Porter une protection oculaire et auditive.

Manche télescopique réglable

Le coupe-bordure est équipé d'un manche télescopique réglable. Celui-ci permet de régler l'appareil à la taille individuel de l'opérateur et la tête motorisée peut être pivotée.

Tête de coupe pivotante et réglable

Le modèle GT Li18V est équipé d'une tête de coupe pivotante et réglable en inclinaison.

Réglage automatique de la longueur de fil

La tête de coupe comporte un système de réglage automatique (8-4) permettant de rallonger le fil de coupe lorsque le moteur est en marche.

Dispositifs de sécurité et de protection

Sécurité enfant

L'alésage (5 mm) au niveau du disjoncteur de protection moteur est prévu pour un cadenas. Le cadenas permet d'éviter un déclenchement inopiné de l'appareil.

* non fourni



ATTENTION!

Risque de blessure!

Ne pas mettre les dispositifs de sécurité et de protection hors service.

Utilisation conforme aux fins prévues

Ce matériel sert à tailler des particuliers. Toute autre application est considérée comme non conforme aux dispositions.

- L'utilisation de cet appareil n'est pas conçue pour des personnes (y compris des enfants) aux facultés physiques, sensorielles ou psychiques restreintes, ou par celles manquant d'expérience ou sans les connaissances pertinentes, sous réserve que ces personnes soient placées sous surveillance pour leur sécurité ou qu'elles aient été instruites sur son utilisation adéquate. Les enfants doivent être surveillés afin qu'ils ne jouent pas avec cet appareil.



ATTENTION!

Cet appareil n'est pas approprié pour les utilisations industrielles.

CARACTÉRISTIQUES TECHNIQUES



Les valeurs indiquées ont été établies selon un procédé de contrôle normalisé et peuvent être utilisées pour la comparaison de différents outils électriques entre eux.

De plus, ces valeurs sont adaptées pour estimer préalablement les contraintes pour l'utilisateur dues aux vibrations.



AVERTISSEMENT!

En fonction de l'utilisation de cet outil électrique, les valeurs de vibration effectives peuvent varier de celles indiquées. Prenez des mesures pour vous protéger des contraintes dues aux vibrations. Tenez compte ici du déroulement du travail, c'est-à-dire des moments pendant lesquels l'outil électrique fonctionne dans charge ou qu'il est éteint.

Les mesures adaptées concernent notamment une maintenance et un entretien réguliers de l'outil électrique et de ses embouts, de maintenir les mains au chaud, de faire des pauses régulières et de bien planifier son travail.

CONSIGNES DE SÉCURITÉ



ATTENTION!

La rotation de l'outil de coupe se poursuit après l'arrêt du moteur.

- Porter des vêtements appropriés, une protection oculaire et des gants



AVERTISSEMENT!

Porter une protection auditive pour prévenir de tout dommage de l'ouïe.

- Ne jamais permettre l'utilisation ou la maintenance de la machine à des enfants ou à des personnes non initiées. Des stipulations locales peuvent définir un âge minimum pour l'opérateur
- Interrompre l'utilisation de la machine lorsque des personnes, en particulier des enfants ou des animaux domestiques se trouvent à proximité.
- Tondre uniquement à la lumière du jour ou avec un bon éclairage artificiel.

- Avant de mettre la machine en marche et après un choc, vérifier l'absence de dommages ou d'usure sur celle-ci et procéder aux réparations qui s'imposent.
- Ne jamais utiliser l'appareil avec des dispositifs de protection endommagés ou manquants.
- Tenir toujours éloignés les mains et les pieds du dispositif de coupe, surtout à la mise en route du moteur.
- Il existe un risque de blessure relatif aux dispositifs servant à la coupe de la longueur de fil.
- Après extraction d'un nouveau fil, maintenir systématiquement la machine dans sa position normale de travail avant de la mettre en service.
- Ne jamais monter d'éléments de coupe métalliques.
- Utiliser exclusivement des pièces de rechange et des accessoires d'origine.
- Retirer systématiquement la batterie
 - lorsque l'appareil est sans surveillance
 - avant les travaux de maintenance
 - avant de nettoyer l'appareil
 - lorsque l'instrument n'est pas utilisé pendant un certain temps
- Faire attention à ce que les ouvertures d'aération ne soient pas encrassées.
- En dépit des mesures de protection techniques et complémentaires, il demeure toujours un risque lors du travail avec la machine.
- Faire en sorte que les poignées restent sèches et propres.
- Retirer tous corps étrangers de la zone de travail.
- N'utiliser l'appareil que lorsque celui-ci est dans un état technique impeccable.
- Faire en sorte que l'écran de protection, la tête à fil et le moteur soient toujours exempts de résidus d'herbe.
- Se tenir et tenir ses vêtements à bonne distance du dispositif de coupe.
- Les personnes qui ne sont pas familiarisées avec le matériel doivent s'entraîner à sa manipulation alors que le moteur est arrêté.
- Pendant le travail, veiller à une position stable.
- Toujours manipuler l'appareil à deux mains.
- Tenir les autres personnes à l'écart de la zone de danger.
- Ne pas laisser l'appareil sans surveillance.
- Lorsqu'il s'agit de tondre en hauteur, se tenir toujours au-dessous du dispositif de coupe.
- En cas de travail sur une pente:
 - Ne jamais travailler sur une pente douce et glissante.
 - Toujours veiller à la stabilité.
 - Toujours tondre en travers de la pente, jamais dans le sens ascendant ou descendant.
 - Ne pas tondre sur une pente inclinée à plus de 20°!
 - Faire particulièrement attention en tournant!
- En cas de contact avec un corps étranger:
 - Arrêter le moteur.
 - Vérifier si le matériel est endommagé.
- Ne pas manipuler l'appareil sous l'influence de l'alcool, de drogues ou de médicaments.
- Les prescriptions de prévention des accidents doivent être respectées.
- Ne pas exposer l'appareil à l'eau ou à l'humidité.
- Les enfants doivent être tenus à l'écart des appareils équipés de leur batterie.

Sécurité électrique



MISE EN GARDE!

Danger en cas de contact avec les pièces sous tension !

Veillez immédiatement débrancher la fiche du secteur si le câble de rallonge a été détérioré ou sectionné ! Nous conseillons un raccordement par le biais d'un disjoncteur différentiel à courant de défaut nominal < 30 mA.

- La tension secteur de la maison doit correspondre à la tension secteur indiquée dans les données techniques ; n'utilisez en aucun cas une autre tension d'alimentation.
- Veuillez uniquement utiliser un câble de rallonge adapté à une utilisation à l'air libre - section minimum de 1,5 mm². Veuillez toujours dérouler l'intégralité de l'enrouleur.
- Les câbles de rallonge détériorés ou usés ne peuvent être utilisés.
 - ⇒ Vérifiez l'état de votre câble de rallonge avant chaque mise en service.

MONTAGE**ATTENTION!**

L'appareil ne doit être utilisé qu'après un montage complet.

**ATTENTION!**

N'insérer la batterie que lorsque l'appareil est entièrement monté.

Monter le panneau de protection

La lame intégrée au capot protecteur coupe automatiquement le fil coupant à la longueur optimale.

1. Mettre le panneau de protection sur la tête de coupe (2-1).
2. S'assurer que le fil n'est pas bloqué.
3. Visser le panneau de protection avec les vis fournies (2-1).
4. Positionner la roulette de guidage sur le capot de protection et serrer les vis (2-2).

Montage de la poignée supplémentaire

Le support de la poignée supplémentaire est monté sur le manche télescopique. La bobine de fil de rechange fournie avec la livraison est intégrée dans le support.

Montage de la poignée supplémentaire

Le levier basculant dans la poignée supplémentaire permet d'adapter individuellement l'inclinaison de la poignée.

1. Pousser le support sur le manche.
2. Déplier légèrement l'arceau de poignée de la poignée supplémentaire (3-1).
3. Pousser la poignée supplémentaire sur le support (3-2).
4. Enclencher la poignée supplémentaire dans la denture.
5. Positionner le levier basculant avec le support de boulon sur le boulon de serrage.
6. Serrer les boulons de serrage de façon à ce que le levier basculant puisse être actionné sans trop forcer (3-3).

MISE EN SERVICE**ATTENTION!**

Effectuer une inspection visuelle avant toute mise en service.

**ATTENTION!**

Ne pas utiliser de batteries endommagées. Risque d'incendie !

**MISE EN GARDE!****Risque d'incendie et d'explosion !**

Le chargeur chauffe pendant la charge. Ne pas utiliser sur un support ou dans un environnement inflammable.

Charger la batterie

Pour des informations détaillées sur le chargement de la batterie, voir partie Notice pour la batterie et le chargeur.

Insérer la batterie

1. Appuyer sur l'arrêt.
2. Pousser la batterie sur son guide jusqu'à ce que ses contacts femelles soient bien en place sur le connecteur mâle de l'appareil.

Retirer la batterie

1. Appuyer sur le dispositif de verrouillage (5-1).
2. Retirer la batterie de l'appareil (5-2).

Régler le manche télescopique

1. Pour défaire la douille de réglage, effectuer une rotation d'environ 180° vers la droite (4-1).
2. Régler le manche télescopique en fonction de sa taille. Le manche télescopique peut être allongé d'env. 10 cm (4-2).
3. Visser la douille de réglage (4-3).

Pivoter la tête de coupe

Pour couper les bordures de pelouse, la tête de coupe peut par ex. être inclinée de 180° (5-6).

1. Dévisser la douille de réglage inférieure (5-1).
2. Faire pivoter de 180° le manche télescopique (5-2).
3. Visser la douille de réglage (5-3, 6-1).

Incliner la tête de coupe

En modifiant l'angle d'inclinaison, il est également possible de dégager les endroits difficiles d'accès tels que les dessous de banc, les saillies, etc.

1. Appuyer sur le bouton de réglage (7-1).
2. Enclencher la tête de coupe avec l'inclinaison souhaitée (7-2).
3. Relâcher le bouton de réglage.



Retirer la protection du premier coupe-fil avant la première utilisation.

COMMANDE

Démarrer le coupe-bordure

1. Prendre une position assurée.
2. Tenir l'appareil avec les deux mains. Ne pas positionner la tête de coupe sur le sol pendant l'opération.
3. Saisir d'une main la poignée supplémentaire et de l'autre la poignée supérieure.
4. Appuyer sur le commutateur de la poignée supérieure et maintenir en position. L'appareil est en marche.
5. Laisser tourner le coupe-bordure quelques instants à vide. Le fil de coupe est alors coupé à la bonne longueur.
6. Lorsque le commutateur est relâché, l'appareil se met hors service.



Après mise hors service de l'appareil, la tête de coupe à fil continue à tourner encore quelques secondes.

Indications de fonctionnement

- Mettre l'appareil en route avant de s'approcher de la pelouse à couper.
- Incliner légèrement l'appareil vers l'avant, procéder lentement (9).
- Incliner l'appareil de droite à gauche pour couper la pelouse (9)

L'herbe haute doit être coupée par étape. Procéder toujours du haut vers le bas (10-1, 10-2).



Pendant le travail, régler régulièrement la tête de coupe sur l'herbe. Le système de réglage automatique permet d'avoir en permanence une longueur optimale de fil.

- Utiliser un étrier de protection des plantes pour maintenir l'appareil à bonne distance des obstacles (11-1).
- Ne pas trop solliciter l'appareil pendant le travail.
- Ne retirer les déchets que lorsque le moteur est à l'arrêt.



ATTENTION!

La valeur des vibrations durant l'utilisation de l'outil électrique peut différer de la valeur indiquée selon l'usage qui est fait de l'appareil.

- En cas de sollicitation trop importante du coupe-bordure à batterie dans des herbes très hautes, le fil se bloque. Sortir immédiatement l'appareil des herbes hautes et le délester. Cela pourrait sinon causer des dommages irrémediables au moteur.
- Retirer la batterie et vérifier la présence de dommages sur l'appareil après utilisation.

MAINTENANCE ET ENTRETIEN



ATTENTION!

Retirer la batterie avant de procéder à des travaux sur l'appareil.

- Retirer la batterie et vérifier la présence de dommages sur la machine après utilisation.
- Les dommages électriques ne peuvent être réparés que par un atelier agréé spécialisé.
- Ne jamais utiliser l'appareil lorsque la lame du coupe-fil est manquante ou endommagée.
- Faire en sorte que l'écran de protection, la tête à fil et le moteur soient toujours exempts de résidus d'herbe.
- Ne pas vaporiser d'eau sur l'appareil ! La pénétration d'eau peut provoquer des pannes.
- Ne pas exposer l'appareil à l'eau ou à l'humidité.
- Contrôler régulièrement le bon état de l'appareil.
- Ne pas utiliser de produits de nettoyage ou de solvants. Cela pourrait endommager irrémediablement l'appareil.

Remplacement de la bobine de fil

(Bobine de fil de rechange GT Li 18V réf. 112969)

1. Ouvrir la protection en appuyant sur les deux arrêteurs (8-1).
2. Retirer la bobine de fil vide (8-2).
3. Mettre la nouvelle bobine en place.
4. Veiller à ce que le ressort soit remis en place (8-3).
5. Faire sortir le fil des deux côtés vers l'extérieur.
6. Remettre la protection et les arrêteurs.

STOCKAGE

- Nettoyer l'appareil et ses accessoires après chaque utilisation.
- Entreposer l'appareil dans un endroit sec, hors de la portée des enfants et des personnes non autorisées.
- Stocker l'appareil dans un endroit sec et à l'abri du gel.
- Retirer la batterie avant stockage de l'appareil.



Suspendre le coupe-bordure par la poignée. La tête de coupe ne sera donc pas sollicitée inutilement.

ELIMINATION



Ne jetez pas les appareils usagés, les piles et les accumulateurs avec les déchets domestiques !

Le carton d'emballage, l'appareil et les accessoires sont fabriqués en matériaux recyclables et doivent être éliminés en conséquence.

- Ne jeter les batteries qu'à l'état déchargé.
- L'utilisateur est tenu de rapporter les piles et batteries. Les points de vente offrent un service de récupération gratuit.

Les options de mise au rebut suivantes sont possibles :

- chez un revendeur spécialisé,
- à un point de récupération portant le sigle CCR.

AIDE EN CAS DE PANNE

Panne	Causes possibles	Solution
Le moteur ne fonctionne pas.	Le disjoncteur de protection moteur s'est coupé La batterie est déchargée	Veillez attendre que le disjoncteur de protection moteur remette le coupe-bordure en service. Charger la batterie
Le coupe-bordure vibre	La bobine de fil est encrassée	Nettoyer la bobine de fil et remplacer au besoin
La durée d'utilisation de la batterie baisse considérablement	L'herbe est trop haute ou humide La hauteur de coupe est insuffisante Batterie déchargée, puisque non utilisée pendant une longue durée Durée de vie de la batterie épuisée	Laisser sécher, régler une hauteur de coupe supérieure Régler la hauteur de coupe Charger la batterie Remplacer la batterie. N'utiliser que des pièces originales du constructeur
La batterie ne recharge plus	Le connecteur de charge ou la douille de contact est encrassé/e La batterie ou le chargeur est défectueuse/eux	Commander des pièces de rechange conformément à la carte des pièces de rechange



En cas de pannes ne figurant pas dans le tableau ou que vous ne pouvez pas réparer vous-même, veuillez vous adresser à votre service après-vente.

GARANTIE

Nous remédierons à tout défaut de matériel et de fabrication sur l'appareil dans le délai de prescription légal pour les réclamations concernant des vices de construction selon la méthode de notre choix, sous forme soit de réparation, soit de livraison de remplacement. Le délai de prescription est déterminé en fonction de la loi du pays dans lequel l'appareil a été acheté.

La garantie que nous accordons ne s'applique que- La garantie expire dans les cas suivants : dans les cas suivants :

- Manipulation conforme de l'appareil
- Respect des instructions d'utilisation
- Utilisation de pièces de remplacement d'origine
- Tentatives de réparation sur l'appareil
- Modifications techniques de l'appareil
- Utilisation non conforme (p. ex. utilisation dans un contexte professionnel ou public)

Sont exclus de la garantie :

- Les dommages sur la peinture dus à une usure normale
- Les pièces d'usure signalées sur la carte de commande de pièces de remplacement par un encadrement : [xxx xxx (x)]
- Moteurs à combustion – Les conditions de garantie propres au fabricant de moteurs s'appliquent

La durée de garantie commence à la date d'achat du premier propriétaire. C'est la date apposée sur la facture originale qui fait foi. En cas de dommage couvert par la garantie, veuillez présenter cette déclaration de garantie et votre preuve d'achat à votre revendeur ou le service après-vente le plus proche. Cet accord de garantie n'affecte pas les droits de réclamation pour vices de l'acheteur envers le vendeur.

DÉCLARATION DE CONFORMITÉ CE

Nous déclarons par la présente que ce produit, dans la version que nous avons mise sur le marché, répond aux exigences des directives UE harmonisées, aux normes standards de sécurité UE et aux standards spécifiques au produit.

Produit Coupe-bordure à batterie	Fabricant AL-KO Geräte GmbH Ichenhauser Str. 14 D-89359 Kötz	Fondé de pouvoir Andreas Hedrich Ichenhauser Str. 14 D-89359 Kötz
Type GT 36 Li		
Numéro de série G1811816	Directives UE 2006/42/EC 2014/30/EU 2000/14/EC 2011/65/EU	Normes harmonisées EN 60335-1:2012/A11:2014 EN 50636-2-91:2014 EN 55014-1 EN 55014-2 EN 62233
Niveau sonore EN ISO 3744 mesuré / garanti 91 / 96 dB(A)		
Organisme notifié TÜV Industrie Service GmbH TÜV Süd Gruppe Westendstraße 199 80686 MUENCHEN DEUTSCHLAND	Évaluation de la conformité 2000/14/CE appendice VI	Kötz, 28.06.2016  Wolfgang Hergeth Managing Director

INSTRUCCIONES DE USO ORIGINALES

Índice

Respecto a este manual.....	35
Descripción del producto.....	35
Advertencias de seguridad.....	36
Montaje.....	38
Puesta en servicio.....	38
Operación y manejo.....	39
Mantenimiento y cuidados.....	39
Almacenamiento.....	40
Eliminación como desecho.....	40
Ayuda en caso de avería.....	40
GARANTIA.....	41
Declaración de conformidad CE.....	41

RESPECTO A ESTE MANUAL

- Lea esta documentación antes de proceder a la puesta en servicio. Es condición indispensable para trabajar en condiciones de seguridad y para un manejo óptimo.
- Respete las indicaciones de seguridad y advertencias que constan tanto en la documentación como en el equipo.
- La presente documentación es un componente más del producto descrito y, por consiguiente, en caso de ser vendido o cedido también deberá entregarse la documentación.

Leyenda



¡ATENCIÓN!

Respetar al pie de la letra estas advertencias para evitar lesiones y/o daños materiales.



Advertencias especiales para una mejor comprensión y manejo.

DESCRIPCIÓN DEL PRODUCTO

La presente documentación describe un recortabordes con batería accionado a mano.

Vista general de las piezas

La vista de conjunto (1) da una visión general del aparato.

1-1	Mango superior
1-2	Interruptor con seguro a prueba de niños
1-3	Batería
1-4	Bloqueo de batería
1-5	Cargador con enchufe
1-6	Mango adicional con palanca basculante
1-7	Soporte con bobina de hilo adicional
1-8	Mango telescópico
1-9	Manguito de bloqueo superior
1-10	Manguito de bloqueo inferior
1-11	Botón de bloqueo para cabezal de corte
1-12	Cabezal de corte con motor
1-13	Arco de protección de plantas
1-14	Rueda guía
1-15	Cubierta de protección con cortador de hilo
1-16	Bobina de hilo

Símbolos en el aparato

	¡Precaución! Tener especial cuidado mientras utiliza el aparato.
	¡Leer el manual de instrucciones antes de la puesta en funcionamiento!
	¡Peligro por objetos lanzados!
	Mantener a terceros alejados de la zona de peligro.
	La distancia mínima entre el aparato y otras personas debe ser de 15 m.
	Proteger el aparato de la lluvia y la humedad



Utilizar protección para los ojos y los oídos.

Mango telescópico ajustable

El recortabordes está equipado con un mango telescópico ajustable. De este modo, el aparato se puede ajustar a las distintas estaturas de los usuarios y la cabeza de motor se puede girar.

Cabezal de corte giratorio y ajustable

El GT Li18V está equipado con un cabezal de corte giratorio y ajustable en ángulo.

Sistema automático de pulsación

En el cabezal de hilo se ha incorporado un sistema automático de pulsación (8-4) para extender el hilo de corte con el motor en marcha.

Dispositivos de seguridad y de protección

Seguro a prueba de niños

El orificio (5 mm) en el guardamotor está previsto para un candado*. Este candado impide el arranque involuntario del aparato.

*No se incluye en el volumen de suministro



¡ATENCIÓN!

¡Peligro de lesiones!

No se deben desactivar los dispositivos de seguridad y de protección.

Uso acorde a los fines establecidos

Este aparato está previsto para segar un piso de césped en el sector privado. Todo otra utilización distinta a éste se considera no conforme a lo previsto.

- El uso de este aparato no es adecuado para personas (incluidos niños) con limitaciones físicas, sensoriales o mentales, o con falta de experiencia o conocimientos, a no ser que estén bajo la supervisión de una persona responsable de su seguridad o hayan recibido de ella instrucciones sobre el modo de funcionamiento del aparato. Se debe vigilar a los niños para que no jueguen con el aparato.



¡ATENCIÓN!

El aparato no debe utilizarse en la industria.

DATOS TÉCNICOS



Los valores indicados se han calculado mediante un procedimiento de ensayo normalizado y se pueden utilizar para comparar distintas herramientas eléctricas entre sí.

Además, estos valores sirven para estimar, de antemano, la tensión que producen las vibraciones en el usuario.



¡ADVERTENCIA!

Dependiendo de la aplicación de la herramienta eléctrica, los valores reales de la vibración pueden diferir de los indicados.

Tome medidas de protección contra la tensión por vibraciones. Tenga en cuenta el proceso de trabajo completo, incluso los periodos de tiempo durante los cuales la herramienta eléctrica funciona sin carga o está apagada.

Entre las medidas apropiadas se incluyen el mantenimiento y cuidado periódico de la herramienta eléctrica y sus accesorios, mantener las manos calientes, descansos regulares, así como una adecuada planificación de los procesos de trabajo.

ADVERTENCIAS DE SEGURIDAD



¡ATENCIÓN!

Los elementos de corte siguen girando después de apagar el motor.

- Hacer uso de indumentaria adecuada, protección ocular y guantes siempre que se emplee este aparato



¡ADVERTENCIA!

Utilice protección auditiva para evitar daños en los oídos.

- Nunca permita que niños o personal no instruido maneje o repare la máquina. Algunas normativas locales regulan la edad mínima del operador.
- Interrumpa el funcionamiento de la máquina si hay personas, especialmente niños o animales, en las proximidades del aparato.
- Utilice únicamente el aparato durante el día o con una iluminación artificial adecuada.

- Antes de la puesta en marcha de la máquina y después de un golpe, compruebe si la máquina presenta algún daño o desgaste y encargue las reparaciones necesarias.
- Nunca use el aparato si no hay dispositivos de protección o si están defectuosos.
- Mantenga siempre las manos y los pies alejados del mecanismo de corte, sobre todo, al encender el motor.
- Cualquier dispositivo que sirva para cortar la longitud del hilo puede causar lesiones.
- Después de sacar un hilo nuevo, mantenga siempre la máquina en la posición de trabajo normal antes de que se encienda.
- Nunca incorpore elementos de corte metálicos.
- Utilizar únicamente piezas de repuesto originales y accesorios originales.
- Retire siempre la batería
 - cuando la máquina no está vigilada,
 - antes de realizar los trabajos de mantenimiento,
 - antes de la limpieza del aparato y
 - cuando el aparato no se vaya a utilizar durante un período largo de tiempo.
- Asegúrese de que los orificios de ventilación no estén sucios.
- A pesar de las medidas de protección técnicas y complementarias, siempre existe riesgo al trabajar con la máquina.
- Mantener las empuñaduras secas y limpias.
- Los cuerpos extraños han de retirarse de la zona de trabajo
- ¡Utilice el aparato sólo si está en perfecto estado técnico!
- Mantener cubierta de protección, cabezal portahilo y motor siempre libres de restos de hierba.
- Mantener el cuerpo y la ropa alejados del dispositivo de corte.
- Las personas no familiarizadas con la desbrozadora deben ejercitarse primero con el motor apagado.
- Durante el trabajo prestar atención a estar bien afianzado.
- Manejar el aparato siempre con ambas manos.
- Las terceras personas han de mantenerse lejos de la zona de riesgo
- No deje el aparato desatendido.
- En trabajos de segado en pendiente pararse más abajo del dispositivo de corte.
- Al realizar trabajos en pendientes:
 - Nunca trabaje en una pendiente lisa y resbaladiza.
 - Asegúrese de estar en una posición segura.
 - Corte el césped siempre en sentido transversal a la pendiente, nunca hacia arriba o abajo.
 - No corte césped en pendientes con una inclinación superior a los 20°!
 - Preste especial atención al girar!
- Al producirse contacto con un cuerpo extraño:
 - Apagar el motor.
 - Revisar si el aparato sufrió daños.
- No usar el aparato bajo la influencia de alcohol, drogas o medicamentos.
- Se deben cumplir las normas de prevención de accidentes.
- No exponga el aparato a la humedad.
- Mantenga a los niños alejados de los aparatos equipados con batería.

Seguridad eléctrica



¡PRECAUCIÓN!

Peligro al tocar componentes bajo tensión

Desenchufe el conector de la red inmediatamente si el cable de prolongación se ha dañado o cortado. Le recomendamos emplear un interruptor diferencial residual con una intensidad nominal de < 30 mA.

- La tensión de red de su casa debe coincidir con la tensión de red indicada en los datos técnicos. No utilice otra tensión de alimentación.
- Únicamente utilice cables de prolongación de 1,5 mm² mínimo adecuados para instalaciones al aire libre. Los rollos de cable siempre deben estar completamente desenrollados.
- No se deben emplear los cables de prolongación que estén defectuosos o rotos.
 - ⇒ *Antes de poner el aparato en funcionamiento, compruebe siempre el estado del cable.*

MONTAJE



¡ATENCIÓN!

Se debe montar el aparato por completo antes de ponerlo en funcionamiento.



¡ATENCIÓN!

No coloque la batería hasta que el aparato esté completamente montado.

Montaje de la cubierta de protección



La cuchilla integrada en la cubierta de protección secciona automáticamente el hilo de corte a la longitud óptima.

1. Coloque la cubierta de protección en el cabezal de corte (2-1).
2. Asegúrese de dejar el hilo por fuera.
3. Atornille la cubierta de protección por detrás con los tornillos suministrados (2-1).
4. Coloque la rueda guía en la cubierta de protección y fíjela con los tornillos (2-2).

Montaje del mango adicional

El soporte del mango adicional se debe montar en el mango telescópico. La bobina de hilo de recambio del volumen de suministro se ha incorporado en el soporte.

Montaje del mango adicional

La inclinación del mango se puede ajustar individualmente con la palanca basculante del mango adicional.

1. Monte el soporte sobre el eje.
2. Abra el arco del mango adicional tirando ligeramente (3-1).
3. Monte el mango adicional en el soporte (3-2).
4. Encaje el mango en el engranaje.
5. Coloque la palanca basculante con el soporte del perno en el perno de sujeción.
6. Atornille el perno de sujeción de modo que la palanca basculante se pueda mover sin ejercer demasiada fuerza (3-3).

PUESTA EN SERVICIO



¡ATENCIÓN!

Realice una inspección visual, antes de la puesta en funcionamiento.



¡ATENCIÓN!

No utilice baterías defectuosas. Peligro de incendio.



¡PRECAUCIÓN!

Riesgo de incendio y explosiones.

El cargador se calienta durante el proceso de carga. No lo utilice sobre superficies fácilmente inflamables ni en un entorno inflamable.

Carga de la batería

Para más información sobre la carga de la batería, consulte el manual de la batería y del cargador.

Colocación de la batería

1. Presione el mecanismo de bloqueo.
2. Desplace la batería por la guía hasta que la hembrilla de contacto de la batería se apoye fijamente en la clavija de contacto del aparato.

Extraer la batería

1. Pulsar el bloqueo (5-1).
2. Extraer la batería del equipo (5-2).

Ajuste del mango telescópico

1. Gire el manguito de bloqueo superior 180° aprox. a la derecha para soltarlo (4-1).
2. Ajuste el mango telescópico a su estatura. El mango telescópico se puede extender unos 10 cm (4-2).
3. Gire y apriete el manguito de bloqueo (4-3).

Giro del cabezal de corte

Para cortar, por ejemplo, el césped por los bordes, se puede girar el cabezal de corte 180° (5, 6).

1. Suelte el manguito de bloqueo inferior (5-1).
2. Gire el mango telescópico 180° (5-2).
3. Apriete el manguito de bloqueo (5-3, 6-1).

Inclinación del cabezal de corte

Gracias a la posibilidad de modificar el ángulo de inclinación, también se puede cortar en lugares de difícil acceso como, por ejemplo, debajo de bancos, resaltes, etc.

1. Pulse el botón de bloqueo (7-1).
2. Encaje el cabezal de corte en el ángulo deseado (7-2).
3. Suelte el botón de bloqueo.



Retire la protección del cortador de hilo antes de la primera puesta en funcionamiento.

OPERACIÓN Y MANEJO

Puesta en funcionamiento del recortabordes

1. Colóquese en un lugar seguro.
2. Sostenga el aparato con las dos manos sin apoyar el cabezal de corte en el suelo.
3. Sujete el mango adicional con una mano y el mango superior con la otra.
4. Presione el interruptor del mango superior y manténgalo pulsado. El aparato comienza a funcionar.
5. Deje funcionar el recortabordes en vacío durante unos instantes. En este momento, se recorta la longitud adecuada del hilo de corte.
6. Si se suelta el interruptor, el aparato se desconecta.



El cabezal de corte de hilo sigue girando unos segundos después de apagar el aparato.

Información sobre el trabajo

- Encienda el aparato antes acercarse al césped que se va a cortar.
- Incline el aparato ligeramente hacia delante y proceda despacio (9).
- Gire el aparato a la derecha y a la izquierda para cortar el césped (9).

El césped muy crecido se debe cortar por capas. Siempre proceda de arriba (10-1, 10-2) hacia abajo.



Toque ligera y continuamente el césped con el cabezal de hilo cuando trabaje con la máquina. Gracias al sistema automático de pulsación, siempre se trabaja con una longitud óptima del hilo.

- Utilice el arco de protección de plantas para mantener el aparato a una distancia adecuada respecto a los obstáculos (11-1).
- No sobrecargue el aparato mientras trabaja.
- Únicamente retire el material cortado con el motor parado.



¡ATENCIÓN!

El valor de vibración durante el uso de la herramienta eléctrica puede diferir del valor acreditado en función de la utilización del aparato.

- El hilo se bloquea si se somete el aparato a un gran esfuerzo cuando el césped está muy crecido. Levante inmediatamente el aparato del suelo y descárguelo. En caso contrario, se pueden producir daños permanentes en el motor.
- Extraiga la batería y compruebe si el aparato presenta daños después de su uso.

MANTENIMIENTO Y CUIDADOS



¡ATENCIÓN!

Extraiga la batería antes de realizar cualquier trabajo en el aparato.

- Extraiga la batería y compruebe si el aparato presenta daños después de su uso.
- Solamente los talleres autorizados pueden solucionar los fallos eléctricos.
- Nunca use el aparato si no hay cuchilla en el cortador de hilo o si está defectuosa.
- Mantener cubierta de protección, cabezal portahilo y motor siempre libres de restos de hierba.
- ¡No rociar el equipo con agua! La entrada de agua puede provocar fallos.
- No esponga el aparato a la humedad.
- Revise periódicamente si el aparato está en buen estado.
- No utilice disolventes ni productos de limpieza. En caso contrario, el aparato puede sufrir daños irreparables.

Sustitución de la bobina de hilo

(Bobina de hilo de recambio GT Li 18V n.º de ref. 112969)

1. Presione los dos mecanismos de bloqueo para abrir la cubierta (8-1).
2. Retire la bobina vacía (8-2).
3. Coloque la bobina nueva.
4. Asegúrese de volver a colocar el resorte (8-3).
5. Pase el hilo por los dos lados hacia fuera.
6. Coloque la cubierta y encaje los mecanismos de bloqueo.

ALMACENAMIENTO

- Limpie el aparato y sus accesorios después de cada uso.
- Almacene el aparato fuera del alcance de niños y personas no autorizadas.
- Almacene el aparato en un lugar seco y protegido contra heladas.
- Antes de guardar, retire la batería del equipo.



Cuelgue el recortabordes por el mango. De este modo no se carga innecesariamente el cabezal de corte.

ELIMINACIÓN COMO DESECHO



No elimine los aparatos, pilas o baterías usados con los residuos domésticos.

El embalaje, el aparato y los accesorios están fabricados con materiales reciclables y deben eliminarse del modo adecuado.

- Las baterías deben eliminarse completamente descargadas
- El usuario está obligado a devolver correctamente las pilas y las baterías. Se pueden entregar gratuitamente en los puntos de venta. Existen las siguientes modalidades de eliminación:
 - A través del comercio especializado
 - En una estación de reciclaje CCR

AYUDA EN CASO DE AVERÍA

Problema	Posible causa	Solución
El motor no funciona.	El guardamotor desconectó el aparato. La batería está descargada.	Esperar hasta que el guardamotor vuelva a encender el aparato. Cargar la batería.
El aparato vibra.	La bobina de hilo está sucia.	Limpiar la bobina de hilo, sustituir en caso necesario.
El tiempo de funcionamiento de la batería disminuye considerablemente.	El césped está demasiado crecido o húmedo. Altura de corte insuficiente. Batería descargada por no utilizarse durante un tiempo prolongado. Vida útil de la batería agotada.	Dejar secar, ajustar una altura mayor de corte. Ajustar una altura mayor de corte. Cargar la batería. Sustituir la batería. Utilizar sólo los accesorios originales del fabricante.
No se puede cargar la batería.	La clavija o la hembra de contacto está sucia. La batería o el cargador están defectuosos.	Solicitar las piezas de repuesto según la ficha de piezas de repuesto.



En caso de problemas que no figuran en esta tabla o que no puede solucionar usted mismo, póngase en contacto con nuestro servicio de atención al cliente.

GARANTIA

Nosotros solucionamos los posibles fallos del material o de fabricación durante el plazo legal de prescripción de derechos por deficiencias según nuestro criterio mediante reparación o entrega supletoria. El plazo de prescripción se determinará con arreglo a la legislación del país en el que se haya adquirido el aparato.

Nuestra declaración de garantías es válida única- La garantía se extingue cuando:
mente en caso de:

- uso correcto del aparato
- observancia de las instrucciones de uso
- utilización de piezas de repuesto originales
- se realizan intentos de reparación en el aparato
- se realizan modificaciones técnicas en el aparato
- en caso de utilización no conforme a la finalidad prevista

Quedan excluidos de la garantía:

- los daños de lacado derivados del desgaste normal
- las piezas de desgaste que en la ficha de piezas de repuesto están identificadas con el marco [xxx xxx (x)]
- motores de combustión (para estos serán de aplicación las regulaciones de garantía propias del fabricante de motor en cuestión)

El periodo de garantía comienza en la compra por el primer usuario final. Lo decisivo es la fecha en el recibo. En caso de proceder la garantía, rogamos se dirija con la presente declaración de garantía y el comprobante de compra a su vendedor o al servicio autorizado de postventa más cercano. Los derechos legales por deficiencias del comprador frente al vendedor no se ven afectados por esta declaración de garantía.

DECLARACIÓN DE CONFORMIDAD CE

Por la presente, declaramos que este producto, en la versión que hemos comercializado, cumple los requisitos de las directivas europeas armonizadas, los estándares europeos de seguridad y los estándares específicos del producto.

Producto	Fabricante	Apoderado
Recortabordes con batería	AL-KO Geräte GmbH	Andreas Hedrich
Tipo	Ichenhauser Str. 14	Ichenhauser Str. 14
GT 36 Li	89359 Kötz (Alemania)	89359 Kötz (Alemania)
Número de serie	Directivas UE	Normas armonizadas
G1811816	2006/42/CE	EN 60335-1:2012/A11:2014
	2014/30/EU	EN 50636-2-91:2014
Nivel de potencia acústica	2000/14/CE	EN 55014-1
EN ISO 3744	2011/65/EU	EN 55014-2
medido / garantizado		EN 62233
91 / 96 dB(A)		
Organismo notificado	Evaluación de conformidad	Kötz, 28.06.2016
TÜV Industrie Service GmbH	2000/14/CE apéndice VI	
TÜV Süd Gruppe		Wolfgang Hergeth
Westendstraße 199		Managing Director
80686 MUENCHEN		
DEUTSCHLAND		

ISTRUZIONI PER L'USO ORIGINALI

Sommario

Riguardo questo manuale.....	42
Descrizione del prodotto.....	42
Indicazioni di sicurezza.....	43
Montaggio.....	45
Messa in funzione.....	45
Operazione.....	46
Manutenzione e cura.....	46
Conservazione.....	46
Smaltimento.....	47
Scheda ricerca guasti.....	47
Garanzia.....	48
Dichiarazione di conformità CE.....	48

RIGUARDO QUESTO MANUALE

- Leggere la presente documentazione prima della messa in funzione. Ciò è indispensabile per garantire il funzionamento sicuro e l'uso corretto.
- Attenersi alle indicazioni di sicurezza e alle avvertenze contenute in questa documentazione e presenti sul prodotto.
- La presente documentazione è parte integrante del prodotto descritto e in caso di cessione deve essere consegnata all'acquirente.

Spiegazione dei simboli



ATTENZIONE!

Seguire attentamente queste avvertenze per evitare danni a persone e / o materiali.



Indicazioni speciali per maggiore chiarezza e facilità d'uso.

DESCRIZIONE DEL PRODOTTO

Questa documentazione descrive un trimmer manuale a batteria.

Panoramica prodotto

La panoramica prodotto (1) offre uno sguardo d'insieme sull'apparecchio.

1-1	Maniglia superiore
-----	--------------------

1-2	Interruttore con sicura bambini
1-3	Batteria
1-4	Blocco batteria
1-5	Caricabatterie con connettore
1-6	Maniglia aggiuntiva con leva a squadra
1-7	Fermo con bobina aggiuntiva
1-8	Barra telescopica
1-9	Manicotto-guida superiore
1-10	Manicotto-guida inferiore
1-11	Pulsante di arresto per testina
1-12	Testina con motore
1-13	Staffa di protezione piante
1-14	Ruota di guida
1-15	Scudo con forbice tagliafilì
1-16	Bobina di filo

Simboli sull'apparecchio

	Attenzione! Maneggiare con estrema cautela.
	Prima di mettere in funzione leggere il libretto di istruzioni!
	Pericolo da oggetti vaganti!
	Tenere terzi lontani dalla zona di pericolo.
	La distanza tra l'apparecchio e terze persone deve corrispondere almeno a 15 m.
	Proteggere l'apparecchio da pioggia e umidità
	Indossare una protezione per occhi e udito.

Manico telescopico regolabile

Il trimmer è dotato di un manico telescopico regolabile. In questo modo l'apparecchio può essere regolato in base alla statura del singolo e la testina può essere orientata.

Testina orientabile e regolabile

Il GT Li18V è dotato di una testina orientabile e con inclinazione regolabile.

Batti e vai

Nella testina è integrato un dispositivo Batti e vai (8-4) in modo che a motore in moto è possibile allungare il filo.

Dispositivi di sicurezza e protezione**Sicura bambini**

Il foro (5 mm) sull'interruttore salvamotore è previsto per un lucchetto*. Il lucchetto previene un avvio indesiderato dell'apparecchio.

* Non in dotazione

**ATTENZIONE!****Pericolo di infortuni!**

Non disattivare i dispositivi di sicurezza e di protezione.

Impiego conforme agli usi previsti

Questo apparecchio è destinato progettato per il taglio di un terreno prato nel settore privato. Ogni altro uso oltre a quello per cui l'apparecchio è previsto è da considerarsi come non conforme.

- Questo apparecchio non è destinato all'uso da parte di persone (inclusi bambini) con capacità fisiche, sensoriali o psichiche limitate o privi di esperienza e/o di conoscenze, a meno che non vengano supervisionate da una persona responsabile o che abbiano ricevuto da lei istruzioni su come utilizzare l'apparecchio. I bambini devono essere controllati per garantire che non giochino con l'apparecchio.

**ATTENZIONE!**

L'apparecchio non può essere usato nel settore industriale.

SPECIFICHE TECNICHE

I valori indicati sono stati rilevati in conformità a una procedura di prova standardizzata e possono essere utilizzati per confrontare diversi apparecchi elettrici tra loro.

Inoltre, questi valori sono indicati per poter valutare in anticipo i carichi per l'utente generati dalle vibrazioni.

**AVVISO!**

A seconda di come viene utilizzato l'apparecchio elettrico, i valori di vibrazione effettivi possono discostarsi da quelli indicati.

Adottare misure per proteggersi dalle sollecitazioni da vibrazione. Nel far questo tenere in considerazione l'intero ciclo di lavoro, quindi anche i momenti in cui l'apparecchio elettrico lavora senza carico oppure è spento.

Misure adeguate includono, tra l'altro, una manutenzione e cura regolari dell'apparecchio elettrico e dei relativi accessori, tenere calde le mani, pause regolari e una buona pianificazione dei processi di lavoro.

INDICAZIONI DI SICUREZZA**ATTENZIONE!**

La rotazione degli utensili di taglio prosegue anche dopo aver spento il motore.

- Lavorare sempre con un abbigliamento adeguato, indossare una protezione per gli occhi e i guanti

**AVVISO!**

Indossare una protezione per prevenire danni all'udito.

- Non consentire mai a bambini o a persone non addestrate di utilizzare o di sottoporre a manutenzione la macchina. Le disposizioni locali possono fissare l'età minima dell'operatore.
- Interrompere l'uso della macchina quando persone, soprattutto bambini o animali domestici, si trovano nelle vicinanze.
- Tagliare l'erba solo alla luce del giorno o con una buona illuminazione artificiale.

- Prima di mettere in funzione la macchina e dopo eventuali impatti, verificare che non presenti segni di usura o danneggiamento e far svolgere le riparazioni eventualmente necessarie.
- Non utilizzare mai l'apparecchio con dispositivi di protezione danneggiati o mancanti.
- Tenere sempre mani e piedi lontani dal dispositivo di taglio, soprattutto quando si accende il motore.
- Qualsiasi dispositivo che serve a tagliare la lunghezza del filo genera pericolo di infortunio.
- Dopo aver sfilato un nuovo filo tenere sempre la macchina nella sua normale posizione di lavoro, prima di accenderla.
- Non montare mai elementi di taglio metallici.
- Utilizzare solo ricambi e accessori originali.
- Rimuovere sempre la batteria
 - quando l'apparecchio non viene supervisionato
 - prima dei lavori di manutenzione
 - prima di pulire l'apparecchio
 - quando l'apparecchio non viene utilizzato per un periodo prolungato
- Assicurarsi che le aperture per l'aria rimangano libere dalla sporcizia.
- Nonostante le misure di protezione tecniche e integrative, rimane sempre un rischio residuo quando si lavora con la macchina.
- L'impugnatura deve essere sempre asciutta e pulita.
- Allontanare corpi estranei dall'area di lavoro
- Utilizzare l'apparecchio solo se in perfette condizioni tecniche
- Mantenere lo schermo protettivo, la campana porta-filo ed il motore liberi da residui di falciatura.
- Mantenere corpo ed abiti a debita distanza dalla falciatrice.
- Chi non abbia esperienza con il trimmer, deve dapprima praticarne l'uso a motore spento.
- Durante il lavoro non perdere mai l'equilibrio.
- Utilizzare l'apparecchio sempre con entrambe le mani.
- Tenere lontane le altre persone dall'area di pericolo.
- Non lasciare incustodito l'apparecchio
- Durante lavori di falciatura su pendii, mantenersi sempre in basso rispetto al dispositivo di taglio.
- Qualora si lavori su un tratto in pendenza:
 - Non lavorare mai su un pendio liscio e scivoloso.
 - Mantenere sempre una posizione stabile.
 - Posizionarsi sempre trasversalmente al pendio, mai in senso longitudinale.
 - non tosare superfici erbose con un dislivello superiore ai 20°!
 - Usare particolare attenzione quando si cambia direzione di marcia!
- Dopo il contatto con un corpo estraneo:
 - Spegnerne il motore.
 - Controllare se il motore presenta danni.
- Non utilizzare l'apparecchio sotto l'effetto di alcool, droghe o medicinali.
- Osservare le direttive sulla prevenzione degli infortuni.
- Non esporre l'apparecchio a bagnato od umidità.
- I bambini devono essere tenuti lontani dagli apparecchi dotati di batteria.

Sicurezza elettrica



CAUTELA!!

Pericolo in caso di contatto con parti in tensione!

Qualora il cavo di prolunga sia danneggiato o sia stato tagliato, separare immediatamente il connettore dalla rete! Raccomandiamo il collegamento attraverso un interruttore salvavita dotato di corrente di guasto nominale < 30 mA.

- La tensione della rete domestica deve coincidere con i dati della tensione di rete, non utilizzare una tensione di alimentazione diversa.
- Utilizzare solo cavi di prolunga previsti per l'uso all'aperto - sezione minima 1,5 mm². Srotolare sempre completamente il tamburo avvolgicavo.
- Non devono essere utilizzati cavi di prolunga danneggiati o infragiliti.
 - ⇒ *Prima di mettere in funzione l'apparecchio controllare sempre lo stato del proprio cavo di prolunga.*

MONTAGGIO



ATTENZIONE!

L'apparecchio può essere messo in funzione solo dopo un montaggio completo.



ATTENZIONE!

Inserire la batteria solo quando l'apparecchio è completamente montato.

Montare lo scudo



La lama integrata al cofano protettivo taglia il filo tagliante automaticamente alla lunghezza ottimale.

1. Inserire lo scudo sulla testina (2-1).
2. Attenzione che il filo è scoperto.
3. Avvitare saldamente dietro lo scudo con le viti in dotazione (2-1).
4. Applicare la ruota di guida sulla calotta protettiva e serrare le viti (2-2).

Montaggio della maniglia supplementare

Il supporto della maniglia supplementare è montato sul manico telescopico. La bobina di ricambio inclusa in dotazione è integrata nel supporto.

Montaggio della maniglia supplementare

Con la leva a squadra nella maniglia supplementare è possibile adattare individualmente l'inclinazione della maniglia.

1. Spingere il supporto sull'asta.
2. Estrarre leggermente la staffa della maniglia supplementare (3-1).
3. Spingere la maniglia supplementare sul supporto (3-2).
4. Far scattare la maniglia supplementare nell'ingranamento.
5. Inserire la leva a squadra con supporto sul bullone di serraggio.
6. Avvitare saldamente i bulloni di serraggio in modo che la leva a squadra possa essere mossa con un minimo impiego di forza (3-3).

MESSA IN FUNZIONE



ATTENZIONE!

Prima della messa in funzionamento eseguire sempre un controllo visivo.



ATTENZIONE!

Non utilizzare una batteria danneggiata. Pericolo di incendio!



CAUTELA!!

Pericolo di incendio e di esplosione!

Il caricabatteria si scalda durante il processo di caricamento. Non utilizzare su un sostrato facilmente infiammabile o in un ambiente infiammabile.

Caricare la batteria

Per ulteriori informazioni sul caricamento della batteria, vedere manuale separato per la batteria e il caricabatteria.

Inserire la batteria

1. Premere l'arresto.
2. Spingere la batteria sulla guida fino a che la bussola di contatto della batteria si trova fissa sul connettore di contatto dell'apparecchio.

Rimuovere la batteria

1. Premere l'arresto (5-1).
2. Sfilare la batteria dalla macchina (5-2).

Regolazione del manico telescopico

1. Per disimpegnare il manicotto di arresto superiore, ruotare di circa 180° verso destra (4-1).
2. Regolare il manico telescopico sulla statura individuale. Il manico telescopico ora può essere prolungato di circa 10 cm (4-2).
3. Serrare il manicotto di arresto (4-3).

Orientare la testina

Ad es. per rifinire i bordi del prato, è possibile orientare la testina di 180° (5, 6).

1. Svitare il manicotto di arresto inferiore (5-1).
2. Ruotare il manico telescopico di 180° (5-2).
3. Serrare il manicotto di arresto (5-3, 6-1).

Inclinare la testina

Con angolo di inclinazione prolungato è possibile rifinire anche punti non accessibili, ad es. sotto le panchine, prominenze, ecc.

1. Premere il pulsante di arresto (7-1).
2. Far scattare la testina all'inclinazione desiderata (7-2).
3. Rilasciare il pulsante di arresto.



Rimuovere la protezione della forbice tagliafilii prima della prima messa in funzione.

OPERAZIONE

Avviare il trimmer

1. Assumere una posizione stabile.
2. Tenere l'apparecchio con entrambe le mani. Nel far questo non appoggiare la testina sul pavimento.
3. Con una mano afferrare la maniglia supplementare, con l'altra la maniglia superiore.
4. Premere e bloccare l'interruttore nella maniglia superiore. L'apparecchio è in funzione.
5. Lasciar funzionare il trimmer per alcuni momenti a vuoto. Durante questa operazione il filo viene tagliato alla giusta lunghezza.
6. Una volta rilasciato l'interruttore l'apparecchio si spegne.



Dopo aver spento l'apparecchio la testina portafilo gira ancora per alcuni secondi.

Istruzioni operative

- Accendere l'apparecchio prima di avvicinarsi all'erba da tagliare.
- Inclinare leggermente l'apparecchio in avanti, procedere lentamente (9).
- Orientare l'apparecchio verso destra e verso sinistra per tagliare l'erba (9).

L'erba alta deve essere tagliata per strati. Procedere sempre dall'alto verso il basso (10-1, 10-2).



Mentre si lavora continuare a battere l'erba con la testina. Il dispositivo Batti e vai assicura sempre una lunghezza ottimale del filo.

- Utilizzare la staffa di protezione piante per mantenere l'apparecchio alla giusta distanza rispetto agli ostacoli (11-1).
- Non sollecitare eccessivamente l'apparecchio durante il lavoro.
- Rimuovere il materiale tagliato solo a motore fermo.



ATTENZIONE!

Il valore di vibrazione durante l'uso dell'utensile elettrico può differire dal valore indicato a seconda dell'impiego dell'apparecchio.

- In caso di eccessiva sollecitazione del trimmer a batteria in erba molto alta il filo viene bloccato. Sollevare immediatamente l'apparecchio dall'erba alta e scaricarlo. Diversamente possono verificarsi danni permanenti al motore.
- Dopo l'uso, rimuovere la batteria e verificare che l'apparecchio non presenti danni.

MANUTENZIONE E CURA



ATTENZIONE!

Prima di qualsiasi lavoro sull'apparecchio rimuovere la batteria.

- Dopo l'uso, rimuovere la batteria e verificare che la macchina non presenti danni.
- Far riparare eventuali disturbi elettrici solo da personale tecnico autorizzato.
- Non utilizzare mai l'apparecchio se la lama della forbice tagliafilii manca oppure è danneggiata.
- Mantenere lo schermo protettivo, la campana porta-filo ed il motore liberi da residui di falciatura.
- Non esporre la macchina a spruzzi d'acqua! Infiltrazioni d'acqua possono comportare malfunzionamenti.
- Non esporre l'apparecchio a bagnato od umidità.
- Verificare a intervalli di tempo regolari che l'apparecchio funzioni correttamente.
- Non utilizzare detersivi o solventi. Potrebbero danneggiare in modo irreparabile l'apparecchio.

Sostituire la bobina

(Bobina di ricambio GT Li 18V cod. art. 112969)

1. Aprire esercitando pressione sui due arresti (8-1).
2. Rimuovere la bobina vuota (8-2).
3. Inserire una bobina nuova.
4. Assicurarsi che la molla venga reinserita (8-3).
5. Infilare i fili verso l'esterno su ambo i lati.
6. Applicare la copertura e far scattare gli arresti.

CONSERVAZIONE

- Pulire l'apparecchio e i relativi accessori dopo ogni utilizzo.

- Asciugare l'apparecchio e conservarlo in modo che rimanga inaccessibile a bambini e persone non autorizzate.
- Immagazzinare l'apparecchio in un luogo asciutto e protetto dal gelo.
- Prima di riporre la macchina rimuovere la batteria.



Sospendere il trimmer per la maniglia. In questo modo la testina non viene caricata inutilmente.

SMALTIMENTO



Non smaltire gli apparecchi, le batterie e gli accumulatori esausti tra i rifiuti domestici!

Imballaggio, macchina e accessori sono prodotti con materiali riciclabili e devono essere smaltiti di conseguenza.

- Smaltire le batterie soltanto una volta scariche
- Il proprietario è tenuto a restituire le pile e le batterie ricaricabili, che possono essere consegnate gratuitamente presso i punti vendita. Lo smaltimento può essere effettuato nelle seguenti modalità:
 - tramite commercio specializzato
 - presso un punto di ritiro che reca il marchio CCR

SCHEDA RICERCA GUASTI

Anomalia	Possibile causa	Soluzione
Il motore non parte	L'interruttore salvamotore ha spento Scaricare la batteria	Attendere fino a che l'interruttore salvamotore riaccende il trimmer. Caricare la batteria
Il trimmer vibra	La bobina è sporca	Pulire la bobina, se necessario sostituirla
La durata della batteria cala in modo evidente	Erba troppo alta o umida Altezza di taglio insufficiente Batteria scarica perché non utilizzata per un periodo prolungato di tempo Vita utile della batteria esaurita	Lasciare asciugare, regolare un'altezza di taglio superiore Regolare un'altezza di taglio superiore Caricare la batteria Inserire la batteria. Utilizzare solo accessori originali del costruttore
Non si riesce a caricare la batteria	Connettore di carica o bussola di contatto sporchi Accumulatore o caricatore guasto	Ordinare i ricambi in base alla scheda delle parti di ricambio



In caso di disturbi che non vengono elencati in questa tabella o che non si è in grado di eliminare personalmente si prega di rivolgersi al nostro servizio alla clientela competente.

GARANZIA

A nostra discrezione eliminiamo - tramite riparazione o sostituzione- eventuali difetti nei materiali o vizi di produzione presenti nell'apparecchio nel termine legale di prescrizione dei relativi diritti di reclamo. Il termine di prescrizione è determinato in base alla legge vigente nel paese in cui l'apparecchio è stato acquistato.

Il nostro impegno di garanzia è valido esclusiva- La garanzia perde validità in caso di:

- | | |
|---|---|
| mentese si verificano le seguenti condizioni: | ■ tentativi di riparazione dell'apparecchio |
| ■ uso corretto dell'apparecchio | ■ modifiche tecniche dell'apparecchio |
| ■ rispetto delle istruzioni per l'uso | ■ utilizzo non conforme (es. utilizzo commerciale o comunale) |
| ■ utilizzo di pezzi di ricambio originali | |

Sono esclusi dalla garanzia:

- danni alla verniciatura imputabili alla normale usura
- Parti soggette a usura contrassegnate nella scheda dei pezzi di ricambio con un riquadro [xxx xxx (x)]
- Motori a combustione, per i quali si applicano le condizioni di garanzia separate del produttore in questione

La garanzia comincia con l'acquisto da parte del primo utente finale. Farà fede la data sullo scontrino originale. Per usufruire della garanzia in caso di necessità rivolgersi al proprio rivenditore o al centro assistenza clienti autorizzato più vicino presentando questa dichiarazione di garanzia e la prova d'acquisto. Il presente impegno di garanzia non modifica i diritti legali di reclamo per vizi dell'acquirente nei confronti del venditore.

DICHIARAZIONE DI CONFORMITÀ CE

A questo mezzo dichiariamo che questo prodotto, nella versione da noi messa in circolazione, soddisfa i requisiti delle direttive UE armonizzate, delle norme di sicurezza UE e degli standard specifici di prodotto.

Prodotto

Trimmer a batteria

Tipo

GT 36 Li

Costruttore

AL-KO Geräte GmbH

Ichenhauser Str. 14

D-89359 Kötz

Procuratore

Andreas Hedrich

Ichenhauser Str. 14

D-89359 Kötz

Numero seriale

G1811816

Direttive UE

2006/42/CE

2014/30/EU

2000/14/CE

2011/65/EU

Norme armonizzate

EN 60335-1:2012/A11:2014

EN 50636-2-91:2014

EN 55014-1

EN 55014-2

EN 62233

Rumorosità

EN ISO 3744

misurata / garantita

91 / 96 dB(A)

Valutazione della conformità

2000/14/CE appendice VI

Kötz, 28.06.2016



Centro nominato

TÜV Industrie Service GmbH

TÜV Süd Gruppe

Westendstraße 199

80686 MUENCHEN

DEUTSCHLAND

Wolfgang Hergeth

Managing Director

IZVIRNA NAVODILA ZA UPORABO

Vsebina

Spremna beseda k priročniku.....	49
Opis izdelka.....	49
Varnostna opozorila.....	50
Montaža.....	51
Zagon.....	52
Upravljanje.....	52
Nega in vzdrževanje.....	53
Skladiščenje.....	53
Odstranjevanje.....	53
Pomoč pri motnjah.....	53
Garancija.....	55
Izjava ES o skladnosti.....	55

SPREMNA BESEDA K PRIROČNIKU

- Pred zagonom preberite to dokumentacijo. To je predpogoj za varno delo in nemoteno uporabo.
- Upoštevajte varnostne in opozorilne napotke, ki so navedeni v tej dokumentaciji ali na napravi.
- Ta dokumentacija je trajni sestavni del opisa izdelka in se jo mora predati kupcu.

Pojasnilo oznak



POZOR!

Ravnanje strogo v skladu s temi opozorili lahko prepreči poškodbe oseb in materialno škodo.



Posebna navodila za boljše razumevanje in rokovanje.

OPIS IZDELKA

Ta dokumentacija opisuje ročno voden akumulatorski obrezovalnik trave.

Pregled izdelka

Pregled izdelka (1) nudi pregled naprave.

1-1	Zgornji ročaj
1-2	Stikalo z otroškim varovalom
1-3	Akumulatorska baterija

1-4	Zapiralo akumulatorske baterije
1-5	Polnilnik z omrežnim vtičem
1-6	Dodatni ročaj z nagibno ročico
1-7	Držalo z dodatnim kolutom nitke
1-8	Teleskopski ročaj
1-9	Zgornja vodilna puša
1-10	Spodnja vodilna puša
1-11	Blokirni gumb za rezalno glavo
1-12	Rezalna glava z motorjem
1-13	Varnostni lok za zaščito rastlin
1-14	Vodilno kolo
1-15	Ščitnik z rezalnikom nitke
1-16	Kolut nitke

Simboli na napravi

	Pozor! Pri ravnanju bodite posebej previdni.
	Pred zagonom preberite navodila za uporabo!
	Nevarnost zaradi odmetavanja predmetov!
	Poskrbite, da v območju nevarnosti ne bo drugih oseb.
	Oddaljenost med napravo in drugimi osebami mora znašati najmanj 15 m.
	Napravo zaščitite pred dežjem in vlago
	Nosite zaščito za oči in sluh.

Nastavljiv teleskopski ročaj

Obrezovalnik trave ima nastavljiv teleskopski ročaj. Z njim lahko napravo prilagodite individualnim telesnim višinam in premikate motorno glavo.

Premična in nastavljiva rezalna glava

Naprava GT Li18V ima premično in v nagibu nastavljivo rezalno glavo.

Avtomatsko nastavljanje dolžine nitke

V glavi je integrirano avtomatsko nastavljanje dolžine nitke (8–4), tako da lahko rezalno nitko podaljšate med delovanjem motorja.

Varnostne in zaščitne naprave

Otroško varovalo

Izvrtna (5 mm) na zaščitnem stikalu motorja je predvidena za obesno ključavnico*. Obesna ključavnica preprečuje nenamerni vklop naprave.

* Ni del obsega dobave.



POZOR!

Nevarnost poškodb!

Varnostnih in zaščitnih naprav ne smete onesposobiti.

Uporaba v skladu z določili

Ta naprava je namenjena striženju travnatih površin na privatnem območju. Druga, to presega-joča uporaba ne velja kot skladna z določili.

- Ta naprava ni predvidena za uporabo s strani oseb (vključno otrok) z omejenimi psihičnimi, senzornimi in duševnimi sposobnostmi ali oseb brez izkušenj in/ali znanja, razen če jih nadzoruje ali jih je o uporabi naprave poučila oseba, ki je pristojna za njihovo varnost. Otroke je treba nadzorovati, da se z napravo ne bodo igrali.



POZOR!

Naprave ne smete uporabljati za industrijske namene.

TEHNIČNI PODATKI



Navedene vrednosti so bile pridobljene s standardiziranim postopkom preizkušanja in jih je dovoljeno uporabiti za primerjanje različnih električnih orodij.

Hkrati so te vrednosti primerne za predhodno ocenjevanje obremenitev, ki za uporabnika nastanejo zaradi vibracij.



OPOZORILO!

Glede na uporabo električnega orodja lahko dejanske vrednosti vibracij odstopajo od navedenih vrednosti vibracij.

Sprejmite ukrepe za zaščito pred obremenitvami zaradi vibracij. Pri tem upoštevajte celoten potek dela, torej tudi trenutke, ko električno orodje dela brez obremenitve ali je izklopljeno.

Primeri ukrepi med drugim vključujejo tudi redno vzdrževanje in nego električnega orodja in nastavkov orodja, ohranjanje toplih rok, redne premore in dobro načrtovanje poteka dela.

VARNOSTNA OPOZORILA



POZOR!

Rezalno orodje se po izklopu motorja še vrti.

- Delajte vedno v ustreznih oblačilih, nosite zaščito za oči in rokavice



OPOZORILO!

Nosite zaščito za sluh, da preprečite poškodbe sluha.

- Nikoli ne dovolite, da bi stroj uporabljali ali vzdrževali otroci ali osebe, ki niso ustrezno usposobljene. Lokalni predpisi lahko določajo minimalno starost upravljavcev
- Prekinite uporabo naprave, če so v bližini osebe, predvsem otroci ali hišni ljubljenci.
- Košite lahko samo pri dnevni svetlobi ali pri dobri umetni razsvetljavi.
- Pred začetkom uporabe stroja in po kakršnemkoli udarcu preglejte stroj glede znakov obrabe ali poškodb ter zagotovite potrebna popravila.
- Naprave nikoli ne uporabljajte s poškodovanimi ali odstranjenimi zaščitami.
- Rok in stopal nikoli ne približujte rezilu, predvsem pri vklopu motorja.
- Nevarnost poškodb obstaja na vsaki napravi, ki se uporablja za rezanje nitke.
- Po izvlečenju nove nitke stroj pred vklopom vedno držite v njegovem normalnem delovnem položaju.
- Nikoli ne montirajte kovinskih rezalnih elementov.
- Uporabljajte samo originalne nadomestne dele in originalno dodatno opremo.

- Vedno odstranite akumulatorsko baterijo,
 - ko naprava ni pod nadzorom,
 - pred vzdrževalnimi deli,
 - pred čiščenjem naprave,
 - če naprave dlje časa ne boste uporabljali.
- Bodite pozorni, da odprtine za zrak ne bodo umazane.
- Kljub tehničnim in dodatnim varnostnim ukrepom pri delu s strojem vedno obstaja določeno preostalo tveganje.
- Držala morajo biti suha in čista.
- Iz delovnega območja odstranite tujke.
- Izdelek uporabljajte le v tehnično brezhibne stanju
- Ščitniki, glava z nitjo in motor naj bodo vedno očiščeni ostankov košnje.
- Telo in obleko držite stran od rezil.
- Osebe, ki ne poznajo striženja, naj postopek vadijo pri ugasnjem motorju.
- Pri delu poskrbite za stabilen položaj.
- Napravo vodite vedno z obema rokama.
- Tretjim ne dovolite v območje nevarnosti.
- Naprave nikoli ne pustite brez nadzora.
- Pri košnji na strmih pobočjih vedno stojte pod rezalno napravo.
- Pri delih na strminah:
 - Nikoli ne delujejo na gladko in spolzko pobočje.
 - Vedno pazite na varno stoji.
 - Vedno kosite prečno ob strmini, nikoli navzgor ali navzdol.
 - Ne kosite na strminah z vzponom večjim od 20°!
 - Bodite posebej previdni pri obračanju!
- Po stiku s tujkom:
 - Izključite motor.
 - Preverite, če je naprava poškodovana.
- Naprave ne uporabljajte, kadar ste pod vplivom alkohola, drog ali zdravil.
- Upoštevati je treba predpise za preprečevanje nesreč.
- Naprave ne izpostavljajte mokroti ali vlagi.
- Otroci se ne smejo približati napravam z akumulatorsko baterijo.

Električna varnost



PREVIDNO!

Nevarnost pri dotikanju delov pod napetostjo!

Vtič takoj odklopite iz omrežja, če je podaljšek poškodovan ali pretrgan! Priporočamo priključitev preko zaščitnega FI-stikala z nazivnim okvarnim tokom < 30 mA.

- Hišna omrežna napetost se mora skladati s podatki o omrežni napetosti v tehničnih podatkih, ne uporabljajte drugačnega napajanja.
- Uporabljajte izključno podaljševalne kable, ki so predvideni za uporabo na prostem – z minimalnim prerezom 1,5 mm². Kabel vedno odvijte v celoti s kabskega bobna.
- Poškodovanega ali prelomljenega podaljševalnega kabla ne smete uporabiti.
 - ⇒ *Pred vsakim zagonom preverite stanje podaljševalnega kabla.*

MONTAŽA



POZOR!

Napravo zaženite šele, ko je popolnoma sestavljena.



POZOR!

Akumulatorsko baterijo vstavite šele, ko je naprava v celoti sestavljena.

Montaža ščitnika



Na zaščitni pokrov vgrajen nož samodejno odreže rezalno nit na optimalno dolžino.

1. Namestite ščitnik na rezalno glavo (2-1).
2. Nitka mora biti prosta.
3. Privijte ščitnik s priloženimi vijaki (2-1).
4. Vodilno kolo nastavite na ščitnik in privijte vijake (2-2).

Montaža dodatnega ročaja

Držalo dodatnega ročaja je montirano na teleskopskem ročaju. Nadomestni kolut nitke, ki je del obsega dobave, je integriran v držalu.

Montaža dodatnega ročaja

Z nagibno ročico v dodatnem ročaju lahko individualno prilagodite nagih ročaja.

1. Držalo potisnite na ročaj.
2. Lok dodatnega ročaja povlecite nekoliko narazen (3-1).
3. Dodatni ročaj potisnite na držalo (3-2).
4. Dodatni ročaj mora zaskočiti v zarezah.
5. Nagibno ročico z držalom zatiča namestite na napenjalni zatič.
6. Napenjalni zatič privijte tako, da boste lahko zlahka premikali nagibno ročico (3-3).

ZAGON



POZOR!

Pred zagonom opravite vedno kontrolni pregled.



POZOR!

Ne uporabljajte poškodovanih akumulatorskih baterij. Nevarnost požara!



PREVIDNO!

Nevarnost požara in eksplozije!

Polnilnik se med polnjenjem segreje. Ne uporabljajte na zelo gorljivi podlagi ali v gorljivem okolju.

Polnjenje akumulatorske baterije

Za dodatne informacije glede polnjenja akumulatorske baterije glejte navodila za akumulatorsko baterijo in polnilnik.

Vstavljanje akumulatorske baterije

1. Pritisnite na zapiralo.
2. Akumulatorsko baterijo potisnite na vodilo, da se bo kontaktna vtičnica akumulatorske baterije tesno prilegala na kontaktni vtič naprave.

Odstranjevanje akumulatorske baterije

1. Pritisnite aretirn mehanizem (5-1).
2. Izvlecite akumulatorsko baterijo iz naprave (5-2).

Prestavljanje teleskopskega ročaja

1. Da bi ga sprostili, zavrtite zgornjo pritrditveno pušo za pribl. 180° v desno (4-1).
2. Teleskopski ročaj nastavite individualno glede na telesno višino. Teleskopski ročaj lahko podaljšate za pribl. 10 cm (4-2).
3. Privijte pritrditveno pušo (4-3).

Premikanje rezalne glave

Za rezanje, npr. robov trat, lahko rezalno glavo premaknete za 180° (5, 6).

1. Odvijte spodnjo pritrditveno pušo (5-1).
2. Teleskopski ročaj zavrtite za 180° (5-2).
3. Privijte pritrditveno pušo (5-3, 6-1).

Nagibanje rezalne glave

S spremenjenim kotom nagiba lahko obrezujete tudi nedostopna mesta, npr. pod klopni, okrog izbočenih delov itd.

1. Pritisnite blokirni gumb (7-1).
2. Rezalna glava naj zaskoči v želene nagibu (7-2).
3. Spustite blokirni gumb.



Pred prvo uporabo naprave odstranite zaščito na rezalniku nitke.

UPRAVLJANJE

Zagon obrezovalnika trave

1. Postavite se v varen položaj.
2. Napravo držite z obema rokama. Pri tem se rezalna glava ne sme dotikati tal.
3. Z eno roko primite dodatni ročaj, z drugo roko pa zgornji ročaj.
4. Pritisnite in zadržite stikalo na zgornjem ročaju. Naprava deluje.
5. Obrezovalnik trave naj nekaj trenutkov deluje v prostem teku. Naprava pri tem rezalno nitko prireže na primerno dolžino.
6. Če stikalo izpustite, se naprava izklopi.



Glava rezalne nitke se vrti še nekaj sekund po izklopu naprave.

Navodila za delo

- Napravo vklopite, preden se približate travi, ki jo želite pokositi.
- Napravo nagnite nekoliko naprej, počasi se pomikajte naprej (9).
- Napravo premikajte v desno in v levo, da pokosite travo (9).

Višjo travo je treba kositi v več korakih. Vedno se premikajte od zgoraj (10-1, 10-2) navzdol.



Z glavo z nitko se med delom vedno znova dotaknite trave. Avtomatsko nastavljanje dolžine nitke pri tem skrbi za optimalno dolžino nitke.

- Uporabite varnostni lok za zaščito rastlin, da bo naprava ustrezno oddaljena od ovir (11-1).
- Naprave med delom ne preobremenite.

- Odrezan material odstranite samo med mirovanjem motorja.

**POZOR!**

Vibracijska vrednost med uporabo električnega orodja se lahko od izkazane vrednosti razlikuje z ozirom na rabo naprave.

- V primeru preobremenitve akumulatorskega obrezovalnika trave v zelo visoki travi naprava zablokira nitko. Napravo nemudoma dvignite iz visoke trave in jo razbremenite. V nasprotnem primeru lahko nastanejo trajne poškodbe na motorju.
- Po uporabi odstranite akumulatorsko baterijo in napravo pregledajte glede poškodb.

NEGA IN VZDRŽEVANJE**POZOR!**

Pred vsemi deli na napravi odstranite akumulatorsko baterijo.

- Po uporabi odstranite akumulatorsko baterijo in stroj pregledajte glede poškodb.
- Za odpravljanje električnih motenj pooblastite samo pooblaščen strokovne delavnice.
- Naprave ne uporabljajte, če manjka rezilo rezalnika nitke ali je rezilo poškodovano.
- Ščitniki, glava z nitjo in motor naj bodo vedno očiščeni ostankov košnje.
- Naprave ne brizgajte z vodo! Če voda steče v notranjost naprave, lahko povzroči motnje.
- Naprave ne izpostavljajte mokroti ali vlagi.
- Napravo redno preverjajte glede ustreznega stanja.
- Ne uporabljajte čistil oz. topil. Naprava se lahko pri tem trajno poškoduje.

Zamenjava koluta nitke

(nadomestni kolut nitke GT Li 18V št. izd. 112969)

1. Pritisnite na obe zapirali in odprite pokrov (8-1).
2. Odstranite prazen kolut nitke (8-2).
3. Vstavite nov kolut nitke.
4. Bodite pozorni, da bo vzmet znova vstavljena (8-3).
5. Nitko na obeh koncih speljite navzven.
6. Namestite pokrov, zapirali morata zaskočiti.

SKLADIŠČENJE

- Napravo in sestavne dele pribora očistite po vsaki uporabi.
- Posušite stroj in ga shranite tako, da ne bo dosegljiv otrokom in nepooblaščenim osebam.
- Napravo skladiščite na suhem mestu, kjer ni nevarnosti zmrzali.
- Akumulatorsko baterijo pred skladiščenjem vzemite iz naprave.



Obrezovalnik trave obesite za ročaj. Tako rezalna glava ne bo nepotrebno obremenjena.

ODSTRANJEVANJE

Odsluženih naprav, baterij in akumulatorjev ne odlagajte med gospodinjske odpadke!

Embalaza, naprava in oprema so izdelani iz materialov, primernih za recikliranje. Odstranjujte jih v skladu s predpisi.

- Akumulatorje odstranite med odpadke le prazne
 - Uporabnik je zavezan vrnitvi baterij ali akumulatorjev. Te lahko brezplačno oddate na prodajnem mestu.
- Za odstranjevanje med odpadke obstajajo naslednje možnosti:
- prek specializirane trgovine
 - prek postaje za vračanje, označene z znakom CCR

POMOČ PRI MOTNJAH

Težava	Možni vzroki	Rešitev
Motor ne deluje.	Zaščitno stikalo motorja je izklopilo napravo. Akumulatorska baterija je izpraznjena.	Počakajte, da zaščitno stikalo motorja znova vklopi obrezovalnik. Napolnite akumulatorsko baterijo.

Težava	Možni vzroki	Rešitev
Obrezovalnik vibrira.	Kolut nitke je umazan.	Očistite kolut nitke, po potrebi ga zamenjajte.
Čas uporabe akumulatorske baterije je znatno krajši.	Trava je previsoka ali prevlažna. Premajhna višina rezanja. Akumulatorska baterija je izpraznjena, saj dlje časa ni bila uporabljena. Življenjska doba akumulatorske baterije je potekla.	Počakajte, da se trava posuši, rez nastavite višje. Nastavite rez višje. Napolnite akumulatorsko baterijo. Zamenjajte akumulatorsko baterijo. Uporabite samo originalni pribor proizvajalca.
Akumulatorske baterije ni mogoče napolniti.	Polnilni vtič ali kontaktna vtičnica sta umazana. Akumulatorska baterija ali polnilnik sta pokvarjena.	Nadomestne dele naročite s pomočjo karte nadomestnih delov.



V primeru motenj, ki niso navedene v tej tabeli ali ki jih ne morete sami odpraviti, se obrnite na našo pristojno službo za pomoč strankam.

GARANCIJA

Morebitne napake v materialu ali izdelavi pri kosilnici bomo odpravili med zakonitim rokom zastaranja za reklamacije glede pomanjkljivosti v skladu z našo izbiri ali s popravilom ali nadomestno dobavo. Zastaralni rok se določa po pravu države, v kateri je bil kupljen izdelek

Naš garancijski pristanek velja le pri:

- pravilni uporabi izdelka
- upoštevanju navodil za uporabo
- uporabi originalnih nadomestnih delov

Garancija ugasne pri:

- poskusih popravila izdelka
- tehničnih spremembah pri izdelku
- nenamenski uporabi (npr. obrtna ali komunalna uporaba)

Iz garancije so izvzete:

- poškodbe laka, ki izhajajo iz normalne obrabe
- obrabni deli, ki so na kartici z nadomestnih delov v okviru označeni z [xxx xxx (x)]
- Motorji z notranjim zgorevanjem - za te veljajo ločeni garancijski pogoji ustreznega proizvajalca motorja.

Garancijski rok začne teči z dnevom, ko je prvi kupec kupil izdelek. Merodajen je datum na originalnem računu. V garancijskem primeru se s to garancijsko izjavo in računom obrnite na prodajalca ali najbližjem pooblaščenem servisu. S to garancijsko izjavo ostanejo zakonske pravice za reklamiranje kupca do prodajalca nedotaknjene.

IZJAVA ES O SKLADNOSTI

S to izjavo potrjujemo, da je ta izdelek v predstavljeni izvedbi skladen z zahtevami usklajenih direktiv EU, varnostnimi standardi EU in upoštevnimi standardi za tovrstne izdelke.

Izdelek	Proizvajalec	Pooblaščen zastopnik
Akumulatorski obrezovalnik trave	AL-KO Geräte GmbH	Andreas Hedrich
Tip	Ichenhauser Str. 14	Ichenhauser Str. 14
GT 36 Li	D-89359 Kötz	D-89359 Kötz
Serijska številka	Direktive EU	Usklajene norme
G1811816	2006/42/ES	EN 60335-1:2012/A11:2014
	2014/30/EU	EN 50636-2-91:2014
Raven zvočne moči	2000/14/ES	EN 55014-1
EN ISO 3744	2011/65/EU	EN 55014-2
izmerjena/zagotovljena		EN 62233
91 / 96 dB(A)		
Priglašeni organ	Ugotavljanje skladnosti	Kötz, 28.06.2016
TÜV Industrie Service GmbH	2000/14/ES, priloga VI	
TÜV Süd Gruppe		Wolfgang Hergeth
Westendstraße 199		Direktor družbe
80686 MUENCHEN		
DEUTSCHLAND		

IZVORNI UPUTE ZA UPORABU

Sadržaj

Uz ovaj priručnik.....	56
Opis proizvoda.....	56
Tehnički podaci.....	57
Sigurnosne napomene.....	57
Montaža.....	58
Puštanje u rad.....	59
Operacija.....	59
Održavanje i njega.....	60
Skladištenje.....	60
Zbrinjavanje.....	60
Pomoć u slučaju smetnji.....	60
Jamstvo.....	62
Izjava EZ o sukladnosti.....	62

UZ OVAJ PRIRUČNIK

- Pročitajte ove upute za uporabu prije puštanja u rad. To je preduvjet za siguran rad i rukovanje bez smetnji.
- Obratite pozornost na sigurnosne napomene i napomene upozorenja u ovoj dokumentaciji i na uređaju.
- Sačuvajte upute za rukovanje za kasniju uporabu i predajte ih sljedećem korisniku.

Objašnjenje znakova



POZOR!

Točnim sljedeđenjem ovih napomena upozorenja mogu se izbjeći štete po ljude i/ili materijalne štete.



Specijalne napomene za bolje razumijevanje i rukovanje.

OPIS PROIZVODA

Ova dokumentacija opisuje ručno vođeni akumulatorski šišač trave.

Pregled proizvoda

Pregled proizvoda (1) daje pregled uređaja.

1-1	Gornji rukohvat
1-2	Sklopka s osiguračem za djecu

1-3	Akumulator
1-4	Blokada akumulatora
1-5	Punjač s mrežnim utikačem
1-6	Dodatni rukohvat s prekretnom polugom
1-7	Držač s dodatnim svitkom s niti
1-8	Teleskopska ruka
1-9	Gornja čahura za vođenje
1-10	Donja čahura za vođenje
1-11	Gumb za namještanje rezne glave
1-12	Rezna glava s motorom
1-13	Štitnik za biljke
1-14	Kotač za vođenje
1-15	Štitnik s rezačem niti
1-16	Svitak niti

Simboli na uređaju

	Pozor! Poseban oprez pri rukovanju.
	Prije puštanja u pogon pročitajte upute za uporabu!
	Opasnost od izbačenih predmeta!
	Treće osobe udaljite iz područja opasnosti.
	Udaljenost između uređaja i trećih osoba mora iznositi najmanje 15 m.
	Uređaj zaštitite od kiše i vlage
	Nosite zaštitu za oči i sluh.

Namjestiva teleskopska drška

Šišač trave opremljen je namjestivom teleskopskom drškom. Njome se uređaj može namjestiti prema individualnim veličinama tijela, a također se može zakretati glava motora.

Zakretna i prilagodljiva rezna glava

GT Li18V opremljen je zakretnom i po nagibu prilagodljivom reznom glavom.

Automatika na gumb

U glavi za nit integrirana je automatika na gumb (8-4), pa se tako pri uključenom motoru može produžiti rezna nit.

Sigurnosne i zaštitne naprave**Osiguranje od djece**

Provrt (5 mm) na zaštitnoj sklopki motora predviđen je za lokot*. Lokot sprječava nehotično aktiviranje uređaja.

* Nije uključen u opseg isporuke

**POZOR!****Opasnost od povreda!**

Sigurnosne i zaštitne naprave ne smiju se staviti izvan snage.

Namjenska uporaba

Uređaj je namijenjen za rezanje u privatne svrhe. Svaka druga uporaba koja odstupa od navedene smatra se nenamjenskom.

- Ovaj uređaj ne smiju koristiti osobe (uključujući djecu) s ograničenim fizičkim, osjetilnim ili duševnim sposobnostima ili s nedostatkom iskustva i/ili znanja osim u slučaju kada ih nadzire osoba nadležna za njihovu sigurnost ili su od nje dobili upute o korištenju uređaja. Djecu treba nadzirati kako bi se osiguralo da se ne igraju s uređajem.

**POZOR!**

Uređaj se ne smije koristiti u komercijalne svrhe.

TEHNIČKI PODACI

Navedene vrijednosti utvrđene su prema normiranom ispitnom ponašanju i mogu se koristiti za međusobno uspoređivanje različitih električnih alata.

Te su vrijednosti uz to prikladne za prethodnu procjenu opterećenja za korisnika koje nastaju vibracijama.

**UPOZORENJE!**

Ovisno o primjeni električnog alata stvarne vrijednosti vibracija mogu odstupati od navedenih.

Poduzmite mjere kako biste se zaštitili od vibracijskih opterećenja. Pritom imajte na umu cjelokupni tijek rada, dakle također trenutke u kojima električni alat radi bez opterećenja ili je isključen.

Prikladne mjere između ostaloga obuhvaćaju redovito održavanje i njegu električnog alata i alatnih nastavaka, održavanje topline ruku, redovite stanke kao i dobro planiranje tijeka rada.

SIGURNOSNE NAPOMENE**POZOR!**

Nakon isključivanja motora vrtnja reznih alata još traje neko vrijeme.

- Radite uvijek u odgovarajućoj odjeći, nosite zaštitu za oči i rukavice

**UPOZORENJE!**

Nosite zaštitu za sluh kako biste spriječili oštećenja sluha.

- Djeci ili neupućenim osobama nikada ne dopustite korištenje ili održavanje stroja. Lokalne odredbe mogu utvrditi minimalnu starost upravljačkog osoblja.
- Prekinite uporabu stroja ako se u blizini nalaze ljudi, prije svega djeca - ili kućne životinje.
- Kosite samo pri dnevnom svjetlu ili dobrom umjetnom osvjetljenju.
- Prije stavljanja stroja u pogon i nakon bilo kakvog udara provjerite znakove habanja ili oštećenja stroja te dajte provesti potrebne popravke.
- Uređaj nikada ne koristite s oštećenim ili nedostajućim zaštitnim uređajima.
- Ruke i noge uvijek držite dalje od rezne naprave, prije svega pri uključivanju motora.
- Postoji opasnost od ozljeda svakom napravom koja služi za rezanje duljine niti.
- Nakon izvlačenja nove niti stroj prije uključivanja uvijek držite u njegovu normalnom radnom položaju.
- Nikada ne montirajte metalne rezne elemente.

- Koristite samo originalne rezervne dijelove i pribor.
- Akumulator uvijek uklonite
 - ako uređaj ostavljate bez nadzora
 - prije radova na održavanju
 - prije čišćenja uređaja
 - ako se uređaj ne koristi dulje vrijeme
- Obratite pozornost na to da zračni otvori budu slobodni od nečistoće.
- Unatoč tehničkim i dodatnim zaštitnim mjerama pri radu sa strojem uvijek postoji rizik.
- Ručke moraju biti suhe i čiste.
- Uklonite strana tijela iz radnog područja.
- Upotrebljavajte uređaj samo u tehnički besprijebornom stanju.
- Zaštitni oklop, glavu s nitima i motor očistite od ostataka košnje.
- Tijelo i odjeću držite dalje od rezača.
- Osobe koje ne znaju rukovati kosilicom trebaju vježbati uz isključeni motor.
- Prilikom rada pripazite na sigurnu udaljenost od uređaja.
- Uvijek rukujte uređajem s obje ruke.
- Držite treće osobe daleko od područja opasnosti.
- Ne ostavljajte uređaj bez nadzora.
- Kod košnje na kosini, obavezno stanite ispod naprave za rezanje.
- Kod radova na kosinama:
 - Nikada nemojte raditi na glatke i skliske padine.
 - Uvijek pazite na sigurno uporište.
 - Uvijek kosite poprečno na nagibu, a nikad prema gore ili prema dolje.
 - Ne kosite po nagibima s usponom većim od 20°!
 - Poseban oprez prilikom zaokretanja!
- Nakon dodira sa stranim tijelom:
 - Isključite motor.
 - Provjerite je li uređaj oštećen.
- Uređaj ne koristite pod utjecajem alkohola, droga ili lijekova.
- Pridržavajte se propisa o sprječavanju nesreća.
- Uređaj ne izlažite vlazi.
- Djecu držite dalje od uređaja opremljenih akumulatorom.

Električna sigurnost



OPREZ!

Opasnost pri dodirivanju provodljivih dijelova!

Utikač odmah odvojite od mreže ako je produžni kabel oštećen ili prerezan! Preporučujemo priključivanje preko FI zaštitne sklopke s nazivnom strujom kvara < 30 mA.

- Kućni mrežni napon mora se podudarati s podacima o mrežnom naponu u tehničkim podacima, ne koristite drugi napon napajanja.
- Upotrebljavajte samo produžne kabele koji su predviđeni za uporabu na otvorenom - minimalni presjek 1,5 mm². Kabelski bubanj uvijek odmotajte do kraja.
- Oštećeni ili lomljivi produžni kabeli ne smiju se koristiti.
 - ⇒ *Prije svakog puštanja u rad kontrolirajte stanje svojega produžnog kabela.*

MONTAŽA



POZOR!

Uređaj se smije koristiti isključivo potpuno montiran.



POZOR!

Akumulator umetnite tek kada je uređaj u potpunosti sastavljen.

Montirajte štitnik



Nož ugrađen u zaštitni poklopac automatski reže reznu nit na optimalnu duljinu.

1. Postavite štitnik na reznu glavu (2-1).
2. Pazite na to da nit leži slobodna.
3. Štitnik pritegnite pomoću priloženih vijaka straga (2-1).
4. Postavite kotač za vođenje na zaštitni pokrov i zategnite vijke (2-2).

Montaža dodatne ručke

Držac dodatne ručke montiran je na teleskopskoj dršci. Zamjenski svitak s niti koje se nalazi u opsegu isporuke integriran je u držaču.

Montaža dodatne ručke

Prekretnom polugom u dodatnoj ručki može se individualno prilagođavati nagib ručke.

1. Potisnite držač na osovinu.
2. Lagano razvucite štitičnik dodatne ručke (3-1).
3. Potisnite dodatnu ručku na držač (3-2).
4. Pustite da dodatna ručka uskoči u ozubljenje.
5. Postavite prekretnu polugu s držačem svornjaka na zatezni svornjak.
6. Zatezni svornjak pritegnite tako da se prekretna poluga može kretati uz malu uporabu sile (3-3).

PUŠTANJE U RAD



POZOR!

Uvijek obavite vizualni pregled prije puštanja u rad.



POZOR!

Ne upotrebljavajte oštećene akumulatore. Opasnost od požara!



OPREZ!

Opasnost od požara i eksplozije!

Punjač se pri postupku punjenja zagrijava. Ne upotrebljavajte ga na lako zapaljivju podlozi ili u zapaljivom okruženju.

Napunite akumulator

Za dodatne informacije o punjenju baterija vidi posebne upute za bateriju i punjač.

Umetanje akumulatora

1. Pritisnite blokadu.
2. Potiskujte akumulator na vodilicu dok kontaktna priključnica na akumulatoru čvrsto ne sjedne na kontaktni utikač uređaja.

Vađenje baterije

1. Pritisnite blokadu (5-1).
2. Izvucite bateriju iz uređaja (5-2).

Namještanje teleskopske drške

1. Za otpuštanja okrenite gornju sigurnosnu čahuru za 180° udesno (4-1).
2. Teleskopsku dršku namjestite individualno prema veličini tijela. Teleskopska drška može se produljiti za oko 10 cm (4-2).
3. Pritegnite sigurnosnu čahuru (4-3).

Okretanje rezne glave

Da biste mogli uređivati napr. rubove travnjaka, rezna glava se može zakrenuti za 180° (5, 6).

1. Odrvnite donju sigurnosnu čahuru (5-1).
2. Okrenite teleskopsku dršku za 180° (5-2).
3. Pritegnite sigurnosnu čahuru (5-3, 6-1).

Naginjanje rezne glave

S promijenjenim kutom nagiba mogu se obrađivati čak i nepristupačna mjesta, npr. ispod klupa, kamena, itd.

1. Pritisnite sigurnosnu čahuru (7-1).
2. Pustite da rezna glava uskoči pod željenim nagibom (7-2).
3. Pustite gumb za namještanje.



Prije prvog puštanja u pogon uklonite štitičnik na rezaču niti.

OPERACIJA

Pokretanje šišača trave

1. Zauzmite sigurnosno uporište.
2. Držite uređaj obim rukama. Pritom reznu glavu ne postavljajte na tlo.
3. Jednom rukom obuhvatite dodatnu ručku, a drugom gornju ručku.
4. Pritisnite i čvrsto držite sklopku u gornjoj ručki. Uređaj se pokreće.
5. Pustite da šišač trave nekoliko trenutaka radi u slobodnom hodu. Rezna nit se pritom reže na pravilnu duljinu.
6. Uređaj se isključuje puštanjem sklopke.



Nakon isključivanja uređaja rezna glava s niti okreće se još neko vrijeme.

Informacije o radu

- Uključite uređaj prije nego što se približite travi koju ćete rezati.
- Uređaj lagano nagnite prema naprijed te se krećite polako (9).
- Uređaj nikada ne zakrećite desno i lijevo da biste rezali travu (9).

Dugačka trava mora se šišati postupno. Uvijek polazite odozgo (10-1, 10-2) prema dolje.



Glavu s niti pri radu uvijek oslonite na travu. Automatika na dodir uvijek se brine za optimalnu duljinu niti.

- Upotrijebite štitičnik za biljke kako biste uređaj držali na pravilnoj udaljenosti od prepreka (11-1).
- Tijekom rada ne preopterećujte uređaj.

- Odrezani materijal uklanjajte samo pri isključenom motoru.

**POZOR!**

Vrijednost vibracije tijekom uporabe električnoga alata može se od iskazane vrijednosti razlikovati ovisno o primjeni uređaja.

- U slučaju preopterećenja akumulatorskoga šišača trave u vrlo visokoj travi blokira se nit. Uređaj odmah dignite iz visoke trave i rasteretite. U suprotnom slučaju može doći do trajnog oštećenja motora.
- Nakon uporabe izvadite akumulator i provjerite možebitne štete na uređaju.

ODRŽAVANJE I NJEGA**POZOR!**

Prije svih radova na uređaju izvadite akumulator.

- Nakon uporabe izvadite akumulator i provjerite možebitna oštećenja stroja.
- Uklanjanje električnih smetnji prepustite samo ovlaštenim servisnim radionicama.
- Uređaj ne upotrebljavajte ako oštrica rezača niti nedostaje ili je oštećena.
- Zaštitni oklop, glavu s nitima i motor očistite od ostataka košnje.
- Uređaj ne prskajte vodom! Voda koja proдре u uređaj može uzrokovati smetnje.
- Uređaj ne izlažite vlazi.
- U redovitim vremenskim razdobljima provjeravajte urednost stanja uređaja.
- Ne upotrebljavajte sredstva za čišćenje odn. otapala. Uređaj se njima može nepopravljivo oštetiti.

POMOĆ U SLUČAJU SMETNJI

Smetnja	Mogući uzrok	Rješenje
Motor ne radi	Zaštitna sklopka motora se isključila Akumulator prazan	Pričekajte dok zaštitna sklopka motora ponovno ne uključi šišač. Napunite akumulator
Šišač vibrira	Svitak s niti je onečišćen	Očistite svitak s niti, u slučaju potrebe ga zamijenite

Zamjena svitka s niti

(zamjenski svitak s niti GT Li 18V br. art. 112969)

1. Pritiskom na obje blokade otvorite pokrov (8-1).
2. Uklonite prazan svitak s niti (8-2).
3. Umetnite novi svitak s niti.
4. Obratite pozornost na to da ponovno umetnete oprugu (8-3).
5. Nit na obje strane udjenite prema van.
6. Postavite pokrov i utisnite blokade u mjesto.

SKLADIŠTENJE

- Uređaj i njegove dijelove pribora očistite nakon svake uporabe.
- Osušite uređaj i čuvajte izvan dohvata djece i neovlaštenih osoba.
- Uređaj čuvajte na suhom mjestu zaštićenom od mraza.
- Bateriju izvadite iz uređaja prije skladištenja.



Šišač trave objesite za ručku. Time se rezna glava neće nepotrebno opteretiti.

ZBRINJAVANJE

Istrošene uređaje, baterije i akumulator ne zbrinjavajte kroz kućno smeće! Pakiranje, uređaj i dodatna oprema izrađeni su od materijala koji se mogu reciklirati i moraju se propisno zbrinuti.

- Odložite akumulator samo ako su ispražnjeni.
- Korisnik je obavezan odlagati baterije i akumulator. Može ih predati na prodajnim mjestima bez naknade.

Postoje sljedeće mogućnosti za odlaganje:

- trgovina
- stanica za povrat sa znakom CCR.

Smetnja	Mogući uzrok	Rješenje
Radno vrijeme akumulatora znatno se skraćuje	Trava previsoka ili prevlažna Visina reza premala Akumulator ispražnjen jer se nije koristio dulje vrijeme Dosegnut je životni vijek akumulatora	Pustite da se osuši, namjestite viši rez Namjestite viši rez Napunite akumulator Zamijenite akumulator. Upotrebjavajte samo originalni pribor proizvođača
Akumulator se ne može napuniti	Utikač za punjenje ili kontaktna priključnica zaprljani Akumulator ili punjač pokvareni	Naručite zamjenske dijelove prema kartici zamjenskih dijelova



Kod smetnji koje nisu navedene u ovoj tablici ili koje ne možete ukloniti sami obratite se našoj nadležnoj servisnoj službi.

JAMSTVO

Greške u materijalu ili pogreške u proizvodnji uklonit ćemo za vrijeme zakonskoga jamstvenog roka za nedostatke prema vlastitom odabiru, odnosno organizirat ćemo popravak ili isporučiti zamjenski uređaj. Jamstveni rok određen je u skladu sa zakonom zemlje u kojoj je kupljen uređaj.

Jamstvo vrijedi samo u sljedećim slučajevima:

- odgovarajuća uporaba uređaja
- pridržavanje uputa za uporabu
- uporaba originalnih zamjenskih dijelova

Jamstvo ne vrijedi u ovim slučajevima

- pokušaji popravka uređaja
- tehničke izmjene uređaja
- neodgovarajuća uporaba (npr. komercijalna ili komunalna uporaba)

Jamstvo isključuje sljedeće

- oštećenja laka koja su nastala normalnim trošenjem
- oštećenja laka koja su nastala normalnim trošenjem [xxx xxx (x)] na popisu zamjenskih dijelova.
- motori za sagorijevanje jer za njih vrijede posebne jamstvene odredbe određenih proizvođača motora.

Jamstveni rok započinje kupnjom od strane prvog krajnjeg kupca. Primjenjuje se datuma na originalnom računu. U jamstvenom se roku obratite prodavatelju ili najbližem ovlaštenom servisu s ovom izjavom o jamstvu i računom. Ovaj potvrda o jamstvu ne uključuje zakonska potraživanja kupca prema prodavatelju na temelju nedostataka

IZJAVA EZ O SUKLADNOSTI

Ovime izjavljujemo da ovaj proizvod u izvedbi koju smo stavili u promet ispunjava zahtjeve usklađenih EU direktiva, EU sigurnosnih standarda i standarda specifičnih za proizvod.

Proizvod

Akumulatorski šišač trave

Tip

GT 36 Li

Serijski broj

G1811816

Razina zvučne snage

EN ISO 3744

mjereno / zajamčeno
91 / 96 dB(A)

Imenovano mjesto

TÜV Industrie Service GmbH
TÜV Süd Gruppe
Westendstraße 199
80686 MUENCHEN
DEUTSCHLAND

Proizvođač

AL-KO Geräte GmbH

Ichenhauser Str. 14
D-89359 Kötz

EU direktive

2006/42/EZ

2014/30/EU

2000/14/EZ

2011/65/EU

Ocjena sukladnosti

2000/14/EZ Privitak VI

Povjerenik

Andreas Hedrich

Ichenhauser Str. 14
D-89359 Kötz

Usklađene norme

EN 60335-1:2012/A11:2014

EN 50636-2-91:2014

EN 55014-1

EN 55014-2

EN 62233

Kötz, 28.06.2016



Wolfgang Hergeth
generalni direktor

ORIGINÁLNÍ NÁVOD K PROVOZU

Obsah

K této příručce.....	63
Popis výrobku.....	63
Bezpečnostní upozornění.....	64
Montáž.....	65
Uvedení do provozu.....	66
Obsluha.....	66
Péče a údržba.....	67
Uložení.....	67
Likvidace.....	67
Pomoc při poruchách.....	67
Záruka.....	69
Prohlášení o shodě ES.....	69

K TÉTO PŘÍRUČCE

- Před uvedením do provozu si přečtete tuto dokumentaci. To je předpokladem bezpečné práce a bezporuchové manipulace.
- Dodržujte bezpečnostní a výstražné pokyny z této dokumentace a na zařízení.
- Tato dokumentace je trvalou součástí popsaného výrobku a v případě jeho prodeje by měla být předána kupujícímu.

Vysvětlivky k symbolům



POZOR!

Přesné dodržování těchto výstražných upozornění zabraňuje škodám na zdraví osob a / nebo věcným škodám.



Speciální upozornění pro snadnější pochopení a manipulaci s přístrojem.

POPIS VÝROBKU

Tato dokumentace popisuje ruční akumulátorovou strunovou sekačku.

Přehled výrobku

Přehled výrobku (1) udává přehled o přístroji.

1-1	Horní rukojeť
1-2	Spínač s dětskou pojistkou
1-3	Akumulátor

1-4	Aretace akumulátoru
1-5	Nabíječka se síťovou zástrčkou
1-6	Přídavná rukojeť se sklopnou pákou
1-7	Držák s náhradní cívkou struny
1-8	Teleskopická tyč
1-9	Horní vodící pouzdro
1-10	Dolní vodící pouzdro
1-11	Zajišťovací tlačítko pro žací hlavici
1-12	Žací hlavice s motorem
1-13	Oblouk na ochranu rostlin
1-14	Vodící kolečko
1-15	Ochranný štít s odřezávačem struny
1-16	Cívka se strunou

Symboly na přístroji

	Pozor! Zvláštní opatrnost při manipulaci.
	Před uvedením do provozu si přečtete návod k obsluze!
	Nebezpečí kvůli odletujícím předmětům!
	Třetí osoby držte stranou nebezpečné oblasti.
	Vzdálenost mezi přístrojem a třetími osobami musí být minimálně 15 m.
	Chraňte přístroj před deštěm a vlhkem
	Noste ochranu očí a sluchu.

Nastavitelná teleskopická tyč

Strunová sekačka je vybavena nastavitelnou teleskopickou tyčí. Přístroj je tak možné nastavit in-

dividuálně na výšku těla a motorovou hlavici je možné natočit.

Otočná a nastavitelná žací hlavice

Sekačka GT Li18V je vybavena otočnou žací hlavici s nastavitelným sklonem.

Nastavení Tip-Automatic

Ve strunové hlavici je zabudovaný automatický poklep Tip-Automatic (8-4), takže je možné s běžícím motorem prodloužit strunu.

Bezpečnostní a ochranná zařízení

Dětská pojistka

Otvor (5 mm) na ochranném vypínači motoru je určen pro visací zámek*. Visací zámek brání nechtěnému spuštění přístroje.

* *Není součástí dodávky*



POZOR!

Nebezpečí poranění!

Bezpečnostní a ochranná zařízení nesmí být zrušena.

Použití v souladu s určením

Toto zařízení je určeno k vyžínání pozemků pro osobní potřebu. Jiné použití překračující tento rámec platí za použití neodpovídající určení.

- Tento přístroj není určen k tomu, aby ho používaly osoby (včetně dětí) s omezenými fyzickými, smyslovými nebo duševními schopnostmi nebo bez zkušeností a/ nebo nedostatečných znalostí, ledaže jsou pod dohledem osoby odpovědné za jejich bezpečnost nebo od ní dostanou pokyny, jak se přístroj používá. Děti by měly být pod dohledem, aby bylo zajištěno, že si s přístrojem nebudou hrát.



POZOR!

Přístroj je zakázáno provozovat v řemeslné oblasti použití.

TECHNICKÉ ÚDAJE



Uvedené hodnoty byly zjištěny normovaným zkušebním postupem a lze je použít ke vzájemnému srovnání různého elektrického nářadí.

Kromě toho se tyto hodnoty hodí k tomu, aby bylo možné předem odhadnout zatížení pro uživatele, které vzniká v důledku vibrací.



VAROVÁNÍ!

V závislosti na tom, jak je elektrické nářadí používáno, se skutečné hodnoty vibrací mohou od uvedených hodnot lišit. Přijměte opatření na ochranu proti zatížení vibracemi. Přitom vezměte v úvahu celý průběh práce, tedy i dobu, kdy elektrické nářadí pracuje bez zátěže nebo je vypnuté.

Vhodná opatření zahrnují mimo jiné pravidelnou údržbu a ošetřování elektrického nářadí a jeho nástavců, udržování rukou v teple, pravidelné přestávky a dobré plánování průběhu práce.

BEZPEČNOSTNÍ UPOZORNĚNÍ



POZOR!

Rotace řezných nástrojů po vypnutí motoru ještě pokračuje.

- Pracujte vždy ve vhodném oblečení, noste chrániče očí a rukavice



VAROVÁNÍ!

Abyste předešli poškození sluchu, noste ochranu sluchu.

- Nikdy nedovolte, aby přístroj používaly děti nebo nezaškolené osoby nebo aby prováděly jeho údržbu. Místní předpisy mohou stanovit minimální věk pro obsluhu
- Používání přístroje přerušete, pokud se v jeho blízkosti zdržují osoby, zejména děti, nebo domácí zvířata.
- Sekejte jen za denního světla nebo za dobrého umělého osvětlení.
- Před uvedením přístroje do provozu a po jakémkoli nárazu zkontrolujte přístroj, zda nevykazuje známky opotřebení nebo poškození a nechte provést nezbytné opravy.
- Přístroj nikdy nepoužívejte s poškozenými nebo chybějícími bezpečnostními zařízeními.
- Ruce a nohy držte vždy stranou od sekacího mechanismu, zejména při zapnutí motoru.
- Nebezpečí poranění hrozí od každého nástroje, který slouží k odřezávání struny.
- Po vytažení nové struny držte přístroj před zapnutím vždy v jeho normální pracovní poloze.
- Nikdy nemontujte kovové řezné prvky.
- Používejte pouze originální náhradní díly a originální příslušenství.

- Akumulátor vždy vyjměte
 - když je přístroj bez dozoru
 - před údržbou
 - před čištěním přístroje
 - když přístroj není delší dobu používán
- Dbejte na to, aby vzduchové otvory byly bez nečistot.
- I přes technická a doplňující ochranná opatření přetrvává při práci s přístrojem zbytkové riziko.
- Rukojeť udržujte suchou a čistou.
- Odstraňte cizí tělesa z pracovní oblasti.
- Používejte přístroj jen v technicky bezvadném stavu
- Ochranný štít, strunovou hlavu a motor udržujte trvale prosté zbytků z procesu sečení.
- Tělo a oblečení udržujte mimo dosah řezného mechanismu.
- Osoby, které nejsou s křovinořezem obeznámeny, by si měly zacházení s ním trénovat při vypnutém motoru.
- Při práci dbejte na bezpečný postoj.
- Přístroj ovládejte vždy oběma rukama.
- V ohrožené oblasti se nesmí zdržovat cizí osoby.
- Přístroj nenechávejte bez dohledu.
- Při sečení na svahu vždy stůjte o něco níž, než kde se nachází řezný mechanismus.
- Při pracech na svazích:
 - Nikdy nepracujte na hladkém a kluzkém svahu.
 - Dbejte vždy na to, abyste měli dobrou stabilitu.
 - Sekejte vždy šikmo po svahu, zásadně ne nahoru a dolů.
 - Přístroj nepoužívejte na svazích se stoupáním větším než 20°!
 - Buďte zvláště opatrní při otáčení!
- Po kontaktu s cizím tělesem:
 - Vypněte motor.
 - Zkontrolujte, zda není zařízení poškozeno.
- Zařízení neobsledujte pod vlivem alkoholu, drog nebo léků.
- Musí být dodržovány předpisy pro prevenci úrazů.
- Přístroj nevystavujte mokru nebo vlhkosti.

- Děti se musí držet stranou od přístrojů osazených akumulátorem.

Bezpečnost elektrických součástí



UPOZORNĚNÍ!

Nebezpečí při dotyku dílů vedoucích napětí!

Pokud je prodlužovací kabel poškozený nebo prodřený, vytáhněte zástrčku okamžitě ze zásuvky! Připojení doporučujeme provést přes ochranný spínač s jmenovitým svodovým proudem < 30 mA.

- Domácí síťové napětí musí souhlasit s údaji o síťovém napětí v technických údajích, nepoužívat jiné napájecí napětí.
- Používejte pouze prodlužovací kabely, jež jsou určené pro používání venku – minimální průřez 1,5 mm². Kabelový buben vždy zcela odvinout.
- Poškozené nebo zlomené prodlužovací kabely nesmějí být používány.
 - ⇒ Před každým uvedením do provozu zkontrolujte stav svého prodlužovacího kabelu.

MONTÁŽ



POZOR!

Přístroj je možné používat až po úplném smontování.



POZOR!

Akumulátor vložte až tehdy, když je přístroj celý smontovaný.

Montáž ochranného štítu



Nůž integrovaný v ochranném krytu přezává řeznou strunu automaticky na optimální délku.

1. Nasadte ochranný štít na žací hlavici (2-1).
2. Dbejte na to, aby struna byla volná.
3. Ochranný štít přišroubujte vzadu pomocí dodaných šroubů (2-1).
4. Nasadte vodící kolečko na ochranný kryt a utáhněte šrouby (2-2).

Montáž přídatného madla

Držák přídatné rukojeti je namontovaný na teleskopické tyči. Náhradní cívka se strunou, která je součástí dodávky, je zabudovaná do držáku.

Montáž přídatného madla

Pomocí sklopné páky v přídatném madlu je možné individuálně nastavit sklon rukojeti.

1. Nasuňte držák na držadlo.
2. Tlmeny přídatného madla lehce odtáhněte od sebe (3-1).
3. Přídatné madlo zasuňte do držáku (3-2).
4. Přídatné madlo zaklapněte do ozubení.
5. Sklopnou páku s držákem čepů nasadte na upínací šrouby.
6. Upínací šrouby utáhněte tak, aby sklopnou pákou bylo možné pohybovat s vynaložením minimální síly (3-3).

UVEDENÍ DO PROVOZU



POZOR!

Před uvedením do provozu vždy proveďte vizuální kontrolu.



POZOR!

Nikdy nepoužívejte poškozený akumulátor. Nebezpečí požáru!



UPOZORNĚNÍ!

Nebezpečí požáru a výbuchu!

Nabíječka se během nabíjení zahřívá. Nepoužívejte na snadno hořlavém podkladu nebo v hořlavém prostředí.

Nabíjení akumulátoru

Pro další informace k nabíjení akumulátoru viz samostatný návod k akumulátoru a nabíječce.

Vložení akumulátoru

1. Stiskněte aretaci.
2. Akumulátor zasuňte do vedení, až kontaktní zdířka na akumulátoru pevně sedí na kontaktní zástrčce přístroje.

Vyjmutí akumulátoru

1. Stiskněte aretaci (5-1).
2. Vyjměte akumulátor z přístroje (5-2).

Nastavení teleskopické tyče

1. Pro uvolnění otočte horním zajišťovacím pouzdem o cca 180° doprava (4-1).
2. Teleskopickou tyč nastavte podle výšky těla. Teleskopickou tyč je možné prodloužit o cca 10 cm (4-2).
3. Utáhněte zajišťovací pouzdro (4-3).

Otočení žací hlavičky

K sekání např. okrajů trávníku je možné žací hlavici otočit o 180° (5, 6).

1. Uvolněte dolní zajišťovací pouzdro (5-1).
2. Otočte teleskopickou tyč o 180° (5-2).
3. Utáhněte zajišťovací pouzdro (5-3, 6-1).

Naklonění žací hlavičky

Se změněným úhlem sklonu je možné sekat i na nepřístupných místech, např. pod lavičkami, výstupky atd.

1. Stiskněte zajišťovací tlačítko (7-1).
2. Žací hlavici zaklapněte do požadovaného sklonu (7-2).
3. Uvolněte zajišťovací tlačítko.



Před prvním uvedením do provozu odstraňte ochranu na odřezávací strunu.

OBSLUHA

Startování strunové sekačky

1. Zaujměte bezpečný postoj.
2. Přístroj držte oběma rukama. Žací hlavici nepokládejte na zem.
3. Jednou rukou sevřete přídatné madlo, druhou rukou horní rukojeť.
4. Stiskněte spínač na horní rukojeti a držte ho stisknutý. Přístroj běží.
5. Strunovou sekačku nechte chvilku běžet na prázdnou. Struna se přitom zkrátí na správnou délku.
6. Když spínač uvolníte, přístroj se vypne.



Po vypnutí přístroje se hlavice na řezání struny ještě několik sekund otáčí.

Informace o práci

- Přístroj zapněte, než se přiblížíte k sekané trávě.
- Přístroj lehce skloňte dopředu a pomalu postupujte vpřed (9).
- Při sekání trávy přístrojem pohybujte doprava a doleva (9).

Dlouhou travu je třeba sekat po vrstvách. Vždy postupujte shora (10-1, 10-2) dolů.



Při práci opakovaně poklepávejte na strunovou hlavici. Tip- Automatic zajišťuje optimální délku struny.

- Použijte oblouk na ochranu rostlin, abyste přístroj udrželi ve správné vzdálenosti od překážek (11-1).
- Během práce přístroj nepřetěžujte.
- Posekanou trávu odstraňujte jen se zastaveným motorem.

**POZOR!**

Hodnota vibrací měřená během provozu elektrického přístroje se může podle použití přístroje od vykazované hodnoty lišit.

- Při přetížení akumulátorové strunové sekačky ve velmi vysoké trávě se struna zablokuje. Přístroj okamžitě zdvihněte z vysoké trávy a zbavte zátěže. Jinak může dojít k trvalému poškození motoru.
- Po použití akumulátor vyjměte a zkontrolujte, zda přístroj není poškozený.

PÉČE A ÚDRŽBA**POZOR!**

Před jakoukoli prací na přístroji vyjměte akumulátor.

- Po použití vyjměte akumulátor a zkontrolujte přístroj, zda není poškozený.
- Elektrické poruchy nechte odstranit jen v autorizovaných opravárnách.
- Přístroj nikdy nepoužívejte, když chybí čepel odřezávače struny nebo je poškozená.
- Ochranný štít, strunovou hlavu a motor udržujte trvale prosté zbytků z procesu sečení.
- Neostříkujte přístroj vodou! Pronikající voda může vést k poruchám.
- Přístroj nevystavujte mokru nebo vlhkosti.
- Přístroj v pravidelných intervalech kontrolujte, zda je v řádném stavu.
- Nepoužívejte čisticí prostředky, popř. rozpouštědla. Přístroj by se tak mohl nenapravitelně poškodit.

POMOC PŘI PORUCHÁCH

Porucha	Možná příčina	Řešení
Motor neběží	Ochranný spínač motoru se vypnul Vybití akumulátoru	Počkejte, dokud ochranný spínač motoru sekačku opět nezapne. Nabijte akumulátor

Výměna cívky se strunou

(náhradní cívka se strunou GT Li 18V výr. č. 112969)

1. Tlakem na obě aretace otevřete kryt (8-1).
2. Vyjměte prázdnou cívku (8-2).
3. Vložte novou cívku se strunou.
4. Dbejte na to, aby pružina byla opět nasazena (8-3).
5. Strunu na obou stranách zaveďte směrem ven.
6. Nasadte kryt a zaklapněte aretace.

ULOŽENÍ

- Přístroj a jeho příslušenství po každém použití očistěte.
- Uskladněte přístroj v suchu na místě nepřístupném dětem a nepovolaným osobám.
- Přístroj skladujte na suchém místě chráněném před mrazem.
- Před uložením přístroje akumulátor vyjměte.



Sekačku zavěste za rukojeť. Žací hlavice tak nebude zbytečně zatížena.

LIKVIDACE

Vysloužilé přístroje, baterie nebo akumulátory nelikvidujte s domovním odpadem!

Obal, přístroj a příslušenství jsou vyrobeny z recyklovatelného materiálu a likvidují se odpovídajícím způsobem.

- Akumulátory likvidujte jen ve vybitém stavu
- Povinností uživatele je odevzdat baterie a akumulátory zpět. Lze je zdarma odevzdat v prodejnách.

K likvidaci jsou následující možnosti:

- prostřednictvím odborné prodejny
- prostřednictvím sběrného střediska označeného znakem CCR

Porucha	Možná příčina	Řešení
Sekačka vibruje	Cívka se strunou je znečištěná	Vyčistěte cívku, v případě potřeby nasad'te novou
Provozní doba s akumulátorem podstatně klesá	Tráva je příliš vysoká nebo vlhká Výška sečení je příliš nízká Akumulátor je vybitý, protože nebyl delší dobu používán Životnost akumulátoru skončila	Nechte uschnout, výši sečení nastavte výš Nastavte vyšší výšku stříhu Nabijte akumulátor Vyměňte akumulátor. Používejte pouze originální příslušenství od výrobce
Akumulátor není možné nabít	Nabíjecí zástrčka nebo kontaktní zdířka znečištěná Akumulátor nebo nabíječka jsou vadné	Objednávejte náhradní díly podle karty náhradních dílů



V případě poruch, které nejsou v této tabulce uvedené nebo které nemůžete sami odstranit, se obraťte na příslušný zákaznický servis.

ZÁRUKA

Případné materiálové nebo výrobní vady na přístroji odstraníme během zákonné promlčecí lhůty pro nároky na odstranění vad podle naší volby opravou nebo dodáním náhradního výrobku. Promlčecí lhůta je určena právem dané země, ve které byl přístroj zakoupen.

Náš příslib záruky platí jen v případě:

- řádné manipulace s přístrojem
- dodržování návodu k obsluze
- použití originálních náhradních dílů

Záruka zaniká v případě:

- pokusů o opravu přístroje
- technických úprav přístroje
- použití v rozporu s určením (např. komerčního nebo komunálního použití)

Ze záruky jsou vyloučeny:

- poškození nátěru způsobená běžným opotřebením
- díly podléhající opotřebením, které jsou označeny na seznamu náhradních dílů orámováním [xxx xxx (x)]
- Spalovací motory – pro ty platí vlastní záruční ustanovení příslušného výrobce motoru

Záruční doba počíná běžet dnem nákupu koncovým odběratelem. Určující je datum na originálním dokladu o koupi. V případě uplatnění záruky se prosím obraťte s tímto prohlášením o záruce a dokladem o koupi na svého prodejce nebo nejbližší autorizovaný zákaznický servis. Tímto příslibem záruky zůstávají zákonné nároky kupujícího na odstranění vady vůči prodávajícímu nedotčeny.

PROHLÁŠENÍ O SHODĚ ES

Tímto prohlašujeme, že tento výrobek, který byl námi uvedený do oběhu, odpovídá provedení podle požadavků harmonizovaných směrnice EU, bezpečnostních norem EU a produktových standardů.

Výrobek

Akumulátorová strunová sekačka

Typ

GT 36 Li

Sériové číslo

G1811816

Hladina hluku

EN ISO 3744

naměřená / garantovaná
91 / 96 dB(A)

Výrobce

AL-KO Geräte GmbH

Ichenhauser Str. 14

D-89359 Kötz

Směrnice EU

2006/42/ES

2014/30/EU

2000/14/ES

2011/65/EU

Odpovědný zástupce

Andreas Hedrich

Ichenhauser Str. 14

D-89359 Kötz

Harmonizované normy

EN 60335-1:2012/A11:2014

EN 50636-2-91:2014

EN 55014-1

EN 55014-2

EN 62233

Jmenované místo

TÜV Industrie Service GmbH

TÜV Süd Gruppe

Westendstraße 199

80686 MUENCHEN

DEUTSCHLAND

Hodnocení shody

2000/14/EC Appendix VI

Kötz, 28.06.2016



Wolfgang Hergeth

Managing Director

ORIGINÁLNY NÁVOD NA PREVÁDZKU

Obsah

O tomto návode.....	70
Popis výrobku.....	70
Bezpečnostné pokyny.....	71
Montáž.....	72
Uvedenie do prevádzky.....	73
Obsluha.....	73
Údržba a ošetrovanie.....	74
Skladovanie.....	74
Likvidácia.....	75
Pomoc pri poruchách.....	75
Záruka.....	76
Vyhlasenie o zhode ES.....	76

O TOMTO NÁVODE

- Pred uvedením do prevádzky prečítajte túto dokumentáciu. Toto je predpokladom pre bezpečnú prácu a manipuláciu bez porúch.
- Dodržiavajte bezpečnostné a výstražné pokyny uvedené v tejto dokumentácii a na prístroji.
- Táto dokumentácia je trvalou súčasťou opísaného výrobku a pri predaji sa má odovzdať kupujúcemu spolu s výrobkom.

Vysvetlenie značiek



POZOR!

Presným dodržiavaním týchto výstražných pokynov môžete zabrániť ublíženiu na zdraví a/ alebo vecným škodám.



Špeciálne pokyny pre lepšiu zrozumiteľnosť a manipuláciu.

POPIS VÝROBKU

Táto dokumentácia popisuje ručnú akumulátorovú strunovú kosačku.

Prehľad produktu

Prehľad o výrobku (1) dáva prehľad o prístroji.

1-1	Horná rukoväť
1-2	Spínač s detskou poistkou

1-3	akumulátorové
1-4	Aretácia akumulátora
1-5	Nabíjačka so sieťovou zástrčkou
1-6	Prídavná rukoväť s preklápacou pákou
1-7	Držiak s prídavnou cievkou so strunou
1-8	Teleskopická tyč
1-9	Horná vodiaca objímka
1-10	Dolná vodiaca objímka
1-11	Zaisťovací gombík pre rezáciu hlavice
1-12	Rezacia hlavica s motorom
1-13	Ochranný oblúk na rastliny
1-14	Vodiace kolečko
1-15	Ochranný štít s orezávačom struny
1-16	Cievka so strunou

Symboly na prístroji

	Pozor! Buďte mimoriadne opatrní pri manipulácii.
	Pred uvedením do prevádzky si prečítajte návod na obsluhu!
	Nebezpečenstvo v dôsledku vymršťovaných predmetov!
	Tretie osoby nepúšťajte do nebezpečnej oblasti.
	Vzdialenosť medzi prístrojom a tretími osobami musí byť najmenej 15 metrov.
	Prístroj chráňte pred dažďom a mokrom
	Noste ochranu očí a sluchu.

Prestaviteľná teleskopická tyč

Elektrická strunová kosačka je vybavená prestaviteľnou teleskopickou tyčou. Tým sa dá prístroj nastaviť na individuálnu výšku a hlava motora sa dá otáčať.

Otočná a prestaviteľná rezacia hlavica

GTE Li18V je vybavená otočnou rezacou hlavicou, pri ktorej je možné prestavovať sklon.

Tip automatika

V strunovej hlavicu je integrovaná tip automatika (8-4), takže sa pri zapnutom motore dá predĺžiť kosiaca struna.

Bezpečnostné a ochranné zariadenia

Detská poistka

Otvor (5 mm) na ochrannom vypínači motora je určený pre závesný zámok*. Závesný zámok bráni neželanému spusteniu prístroja.

*Nie je súčasťou dodávky



POZOR!

Nebezpečenstvo poranenia!

Bezpečnostné a ochranné zariadenia sa nesmú vypínať.

Použitie v súlade s určením

Toto zariadenie je určené na strihanie trávnikov v súkromnej sfére. Iné ako z toho vyplývajúce použitie je označené ako v rozpore s určením.

- Tento prístroj nie je určený na to, aby ho používali osoby (vrátane detí) s obmedzenými fyzickými, zmyslovými alebo duševnými schopnosťami alebo s nedostatkom skúseností a/alebo vedomostí, iba žeby boli pod dozorom osoby zodpovednej za ich bezpečnosť alebo od nej dostali pokyn o tom, ako sa prístroj má používať. Deti by mali byť po dozore, aby sa zabezpečilo, že sa nehrajú s prístrojom.



POZOR!

Zariadenie sa nesmie používať profesionálne.

TECHNICKÉ ÚDAJE



Uvedené hodnoty boli stanovené podľa normovanej skúšobnej metódy a môžu byť použité na vzájomné porovnanie rôznych elektrických náradí.

Okrem toho sa tieto hodnoty hodia na to, aby sa dali dopredu odhadnúť zaťaženia pre používateľa, ktoré vznikajú v dôsledku vibrácií.



VAROVANIE!

V závislosti od toho, ako sa bude elektrické náradie používať, sa môžu skutočné hodnoty vibrácií odlišovať od uvedených.

Vykonajte opatrenia na ochranu pred zaťažením v dôsledku vibrácií. Zohľadnite pritom celkový priebeh práce, teda aj okamih, kedy pracuje elektrické náradie bez záťaže alebo keď je vypnuté.

Vhodné opatrenia zahŕňajú okrem iného pravidelnú údržbu a ošetrovanie elektrického náradia a nástavcov náradia, udržiavanie teploty rúk, pravidelné prestávky, ako aj dobré plánovanie pracovných postupov.

BEZPEČNOSTNÉ POKYNY



POZOR!

Rotácia rezacích nástrojov trvá aj po vypnutí motora.

- Pracujte vždy vo vhodnom oblečení, noste ochranu očí a rukavice



VAROVANIE!

Noste ochranu sluchu, aby ste predišli poškodeniam sluchu.

- Prevádzku alebo údržbu stroja nikdy nedovoľte deťom ani nepoučeným osobám. Miestne ustanovenia môžu stanovovať minimálny dovolený vek pre osoby obsluhu.
- Používanie stroja prerušte, ak sú v blízkosti osoby, predovšetkým deti, alebo domáce zvieratá.
- Koste len pri dennom svetle alebo pri dobrom umelom osvetlení.
- Pred uvedením stroja do prevádzky a po akomkoľvek náraze, skontrolujte na stroji známky opotrebovania alebo poškodenia a nechajte vykonať potrebné opravy.

- Prístroj nikdy nepoužívajte s poškodenými alebo chýbajúcimi bezpečnostnými zariadeniami.
- Ruky a nohy držte od rezacieho zariadenia vždy v dostatočnej vzdialenosti, predovšetkým pre zapínaní motora.
- Nebezpečenstvo zranenia hrozí z každého zariadenia, ktoré slúži na rezanie dĺžky struny.
- Po vytiahnutí novej struny držte stroj vždy v jeho normálnej pracovnej polohe, skôr než ho zapnete.
- Nikdy nemontujte kovové rezacie prvky.
- Používajte iba originálne náhradné diely a originálne príslušenstvo.
- Akumulátor vždy vyberte
 - keď je prístroj bez dozoru
 - pred údržbovými prácami
 - pred čistením prístroja
 - ak sa prístroj nebude dlhší čas používať
- Dbajte na to, aby boli vetracie otvory bez znečistení.
- Napriek technickým a doplňujúcim bezpečnostným opatreniam zostáva vždy zvyškové riziko pri práci so strojom.
- Rukoväť udržiavajte suchú a čistú.
- Z pracovnej oblasti odstráňte cudzie telesá.
- Prístroj používajte iba v technicky bezchybnom stave
- Ochranný kryt, strunovú hlavu a motor udržiavajte vždy bez zvyškov koseného materiálu.
- Telo a odev udržiavajte vzdialené od vyžínacieho mechanizmu.
- Osoby, ktoré nie sú oboznámené s vyžínačom, by mali byť pri zariadení iba s vypnutým motorom.
- Pri práci dávajte pozor na bezpečný postoj.
- Prístroj vždy obsluhujte obojučne.
- Dbajte na to, aby sa tretie osoby nachádzali mimo nebezpečnej oblasti.
- Prístroj nenechávajte bez dozoru.
- Pri kosení na svahoch vždy stojte pod vyžínačným zariadením.

- Pri práci na svahoch:
 - Nikdy nepracujte na hladkom a šmykla-vom svahu.
 - Dávajte vždy pozor na bezpečné postavenie.
 - Koste vždy priečne k svahu, nikdy nie nahor alebo nadol.
 - Nekoste na svahoch so stúpaním viac ako 20°!
 - Mimoriadna opatrosť pri otáčaní!
- Po kontakte s cudzím telesom:
 - Vypnite motor.
 - Zariadenie prekontrolujte na poškodenia.
- Prístroj nepoužívajte pod vplyvom alkoholu, drog a liekov.
- Musia sa dodržiavať opatrenia úrazovej prevencie.
- Prístroj nevystavujte mokru ani vlhkosť.
- Deti musíte držať v bezpečnej vzdialenosti od prístrojov vybavených akumulátorom.

Bezpečnosť elektrických súčastí



UPOZORNENIE!

Nebezpečenstvo pri dotyku dielov vedúcich napätie!

Ak je predlžovací kábel poškodený alebo prerезaný, vyťahnite zástrčku okamžite zo zásuvky! Pripojenie odporúčame vykonať cez ochranný spínač s menovitým zvodovým prúdom < 30 mA.

- Domáce sieťové napätie musí súhlasiť s údajmi o sieťovom napätí v technických údajoch, nepoužívať iné napájacie napätie.
- Používajte iba predlžovacie káble, ktoré sú určené na používanie vonku – minimálny prierez 1,5 mm². Káblový bubon vždy úplne odvinúť.
- Poškodené alebo zlomené predlžovacie káble nesmú byť používané.
 - ⇒ Pred každým uvedením do prevádzky skontrolujte stav svojho predlžovacieho kábla.

MONTÁŽ



POZOR!

Prístroj sa smie prevádzkovať iba po úplnej montáži.

**POZOR!**

Akumulátor vložte až vtedy, keď je prístroj kompletne zložený.

Montáž ochranného štítu

V ochrannom kryte integrovaný rezací nôž automaticky skracuje vyžínaciu strunu na optimálnu dĺžku.

1. Ochranný štít nasadte na rezaciu hlavicu (2-1).
2. Dbajte na to, aby bola struna voľná.
3. Ochranný štít priskrutkujte vzadu pomocou dodaných skrutiek (2-1).
4. Vodiace kolečko nasadte na ochranný kryt a skrutky pevne pritiahnite (2-2).

Montáž prídavnej rukoväte

Držadlo prídavnej rukoväte je namontované na teleskopickej tyči. Náhradná cievka so strunou, ktorá je súčasťou dodávky, je integrovaná v držadle.

Montáž prídavnej rukoväte

Pomocou preklápacej páky v prídavnej rukoväti sa dá individuálne upraviť sklon rukoväte.

1. Držiak nasuňte na kolík.
2. Oblúk prídavnej rukoväte jemne rozťahnite (3-1).
3. Prídavnú rukoväť nasuňte na držiak (3-2).
4. Prídavnú rukoväť nechajte zapadnúť v ozubení.
5. Preklápaciu páku nasadte pomocou držiaka kolíka na upínací kolík.
6. Upínací kolík priskrutkujte tak, aby sa dala preklápacou pákou pohybovať s malým vynaložením sily (3-3).

UVEDENIE DO PREVÁDZKY**POZOR!**

Pred uvedením do prevádzky vždy vykonajte vizuálnu kontrolu.

**POZOR!**

Nepoužívajte poškodené akumulátory. Nebezpečenstvo vzniku požiaru!

**UPOZORNENIE!****Nebezpečenstvo vzniku požiaru a explózie!**

Nabíjačka sa pri nabíjaní zohrieva. Nepoužívajte na ľahko horľavých podkladoch alebo v horľavom prostredí.

Nabíjanie akumulátora

Pre ďalšie informácie k nabíjaniu akumulátora pozri samostatný návod pre akumulátor a nabíjačku.

Vloženie akumulátora

1. Stlačte aretáciu.
2. Akumulátor nasuňte na vedenie, kým kontaktná zdieľka na akumulátore nebude pevne priliehať na kontaktnú zástrčku prístroja.

Vybratie akumulátora

1. Stlačte aretáciu (5-1).
2. Vyťahnite akumulátor z prístroja (5-2).

Prestavenie teleskopickej tyče

1. Na uvoľnenie otočte hornú zaistovaciu objímku o cca 180° smerom doprava (4-1).
2. Teleskopickú tyč nastavte individuálne podľa telesnej výšky. Teleskopická tyč sa dá predĺžiť asi o 10 cm (4-2).
3. Zaistovaciu objímku pevne utiahnite (4-3).

Otočenie rezacej hlavice

Napr. na uvedenie okrajov trávniku do optimálneho stavu je možné otočiť rezaciu hlavicu o 180°.

1. Spodnú zaistovaciu objímku odskrutkujte (5-1).
2. Teleskopickú tyč otočte o 180° (5-2).
3. Zaistovaciu objímku priskrutkujte (5-3, 6-1).

Naklonenie rezacej hlavice

So zmeneným uhlom sklonu sa dá vyžínať aj na neprístupných miestach, napr. pod lavičkami, výčelnkami, atď.

1. Stlačte zaistovacie gombík (7-1).
2. Rezaciu hlavicu nechajte zapadnúť v želanom sklone (7-2).
3. Uvoľnite zaistovacie gombík.



Ochranu orezávačov struny odstráňte pred prvým uvedením do prevádzky.

OBSLUHA**Spustenie elektrickej strunovej kosačky**

1. Zaujmite pevný postoj.
2. Prístroj držte oboma rukami. Nedávajte pri tom rezáciu hlavicu na zem.
3. Jednou rukou držte prídavnú rukoväť a druhou rukou hornú rukoväť.
4. Spínač na hornej rukoväti stlačte a podržte. Prístroj je spustený.
5. Elektrickú strunovú kosačku nechajte chvíľu bežať naprázdno. Rezacia struna sa pritom odreže na správnu dĺžku.
6. Ak sa spínač pustí, prístroj sa vypne.



Po vypnutí prístroja sa strunová rezacia hlavica ešte niekoľko sekúnd točí.

Informácie o práci

- Prístroj zapnite skôr, než sa priblížite k tráve, ktorú idete kosiť.
- Prístroj jemne nakloňte dopredu, postupujte pomaly (9).
- Aby ste pokosili trávu, otáčajte prístroj doprava a doľava (9).

Dlhá tráva sa musí vyžínať po vrstvách. Postupujte vždy zhora (10-1, 10-2) nadol.



Strunovú hlavicu pri práci opätovne ťuknite o trávu. Tip automatika sa vždy postará o optimálnu dĺžku struny.

- Dištančný oblúk na ochranu rastlín použite, aby ste udržali správny odstup prístroja od prekážok (11-1).
- Prístroj počas práce nepreťažujte.
- Rezivo odstraňujte len pri zastavenom motore.



POZOR!

Hodnota vibrácií sa môže počas používania elektrického náradia odlišovať od vyznačenej hodnoty v závislosti od použitia zariadenia.

- Pri preťažení akumulátorovej strunovej kosačky vo veľmi vysokej tráve sa struna zablokuje. Prístroj okamžite nadvihnite z vysokej trávy a odľahčite. Inak môže prísť k trvalým poškodeniam motora.
- Po použití vyberte akumulátor a skontrolujte poškodenia prístroja.

ÚDRŽBA A OŠETROVANIE



POZOR!

Pred prácami na prístroji akumulátor vyberte.

- Po použití vyberte akumulátor a skontrolujte poškodenia stroja.
- Elektrické poruchy nechajte vykonať len autorizovanej odbornej dielni.
- Prístroj nikdy nepoužívajte vtedy, ak chýba čepeľ orezávača struny alebo ak je poškodená.
- Ochranný kryt, strunovú hlavu a motor udržiavajte vždy bez zvyškov koseného materiálu.
- Prístroj nestriekajte s vodou! Vniknutá voda môže viesť k poruchám.
- Prístroj nevystavujte mokru ani vlhkosť.
- V pravidelných časových intervaloch kontrolujte riadny stav prístroja.
- Nepoužívajte čistiace prostriedky, príp. rozpúšťadlá. Prístroj by sa tým mohol poškodiť tak, že by ho nebolo možné opraviť.

Výmena cievky so strunou

(Náhradná cievka so strunou GT Li 18V č. výr. 112969)

1. Kryt otvoríte zatlačením na obidve aretácie (8-1).
2. Prázdnu cievku so strunou odstráňte (8-2).
3. Nasadte novú cievku so strunou.
4. Dbajte na to, aby sa opäť nasadila pružina (8-3).
5. Strunu na oboch koncoch povytiahnite smerom von.
6. Nasadte kryt a aretáciu nechajte zapadnúť.

SKLADOVANIE

- Prístroj a jeho príslušenstvo vyčistite po každom použití.
- Prístroj skladujte na suchom mieste a mimo dosahu detí a nepovolovaných osôb.
- Prístroj skladujte na suchom mieste chránenom pred mrazom.
- Akumulátor pred skladovaním vyberte z prístroja.



Elektrickú strunovú kosačku zaveste za držadlo. Takto sa rezacia hlavica nebude zbytočne zaťažovať.

LIKVIDÁCIA



Opotrebované prístroje, batérie alebo akumulátory nelikvidujte s komunálnym odpadom!

Obal, zariadenie a príslušenstvo sú vyrobené z recyklovateľných materiálov a je nutné ich vhodne zlikvidovať.

- Akumulátory likvidujte iba vo vybitom stave.
- Používateľ je povinný vrátiť batérie a akumulátory. Tieto sa môžu bezplatne odovzdať na predajných miestach.

Pre likvidáciu existujú nasledovné možnosti:

- prostredníctvom špecializovaného obchodu
- prostredníctvom jednej z odberných staníc označených značkou CCR

POMOC PRI PORUCHÁCH

Porucha	Možná príčina	Riešenie
Motor nebeží	Ochranný vypínač motora sa vypol Akumulátor je vybitý	Počkajte, kým ochranný vypínač motora nezapne opäť strunovú kosačku. Nabíjanie akumulátora
Kosačka vibruje	Cievka so strunou je znečistená	Cievku so strunou vyčistite, ak je to potrebné vymeňte
Prevádzková doba akumulátora sa výrazne znížila	Tráva je príliš vysoká alebo je veľmi vlhká Výška kosenia je príliš nízka Akumulátor je vybitý, lebo sa dlhší čas nepoužíval Životnosť akumulátora spotrebovala	Nechajte vysušiť, nastavte vyššiu výšku kosenia Nastavte vyššiu výšku kosenia Nabíjanie akumulátora Výmena akumulátora. Používajte len originálne príslušenstvo od výrobcu
Akumulátor sa nedá nabiť	Nabíjaci konektor alebo kontaktná zdierka sú znečistené Akumulátor alebo nabíjačka sú pokazené	Objednávanie náhradných dielov podľa zoznamu náhradných dielov



Pri poruchách, ktoré nie sú uvedené v tejto tabuľke, alebo ktoré nemôžete odstrániť sami, sa obráťte na náš zákaznicky servis.

ZÁRUKA

Prípadné chyby materiálu alebo výrobné chyby na prístroji odstránime počas zákonnej premlčacej lehoty pre nároky na odstránenie chyby podľa našej voľby opravou alebo náhradným dodaním. Premlčacia lehota sa určuje vždy podľa legislatívy krajiny, v ktorej bol prístroj kúpený.

Záruku poskytujeme len pri:

- odbornej manipulácii s prístrojom,
- dodržiavaní návodu na obsluhu,
- používaní originálnych náhradných dielov

Záruka zaniká pri:

- pokusoch o opravu prístroja,
- technických zmenách na prístroji,
- používaní prístroja v rozpore s jeho určením (napr. na priemyselné alebo komunálne účely).

Záruka sa nevzťahuje na:

- poškodenia laku, ktoré sa vždy považujú za bežné opotrebovanie,
- diely podliehajúce rýchlemu opotrebovaniu, ktoré sú v zozname náhradných dielov označené rámčekom [xxx xxx (x)]
- spaľovacie motory – pre ne platia samostatné záručné podmienky príslušného výrobcu motorov

Záručná doba začína plynúť dňom kúpy prostredníctvom prvého odberateľa. Rozhodujúci je dátum na originálom doklade o kúpe. V prípade uplatňovania nároku na poskytnutie záruky sa obráťte s týmto vyhlásením o záruke a dokladom o kúpe na vášho predajcu alebo na najbližší autorizovaný zákaznícky servis. Týmto záručnými podmienkami zostávajú zákonné nároky kupujúceho na odstránenie chýb voči predávajúcemu nedotknuté.

VYHLÁSENIE O ZHODE ES

Týmto vyhlasujeme, že tento výrobok vo vyhotovení, v akom bol nami uvedený do obehu, zodpovedá požiadavkám harmonizovaných smerníc EÚ, bezpečnostných štandardov EÚ a štandardov špecifických pre výrobok.

Produkt

Akumulátorová strunová kosačka

Typ

GT 36 Li

Výrobca

AL-KO Geräte GmbH

Ichenhauser Str. 14

D-89359 Kötz

Zodpovedný zástupca

pán Andreas Hedrich

Ichenhauser Str. 14

D-89359 Kötz

Sériové číslo

G1811816

Smernice EÚ

2006/42/ES

2014/30/EU

2000/14/ES

2011/65/EU

Harmonizované normy

EN 60335-1:2012/A11:2014

EN 50636-2-91:2014

EN 55014-1

EN 55014-2

EN 62233

Hladina hluku

EN ISO 3744

nameraná/garantovaná

91 / 96 dB(A)

Vymenované miesto

TÜV Industrie Service GmbH

TÜV Süd Gruppe

Westendstraße 199

80686 MUENCHEN

DEUTSCHLAND

Posúdenie zhody

2000/14/ES Príloha VI

Kötz, 28.06.2016



Wolfgang Hergeth

Managing Director

ORIGINALE DRIFTSVEJLEDNING

Indholdsfortegnelse

Om denne vejledning.....	77
Produktbeskrivelse.....	77
Sikkerhedsanvisninger.....	78
Montering.....	79
Ibrugtagning.....	80
Betjening.....	80
Vedligeholdelse og service.....	81
Opbevaring.....	81
Bortskaffelse.....	81
Hjælp ved fejl.....	82
Garanti.....	83
EU-overensstemmelseserklæring.....	83

OM DENNE VEJLEDNING

- Læs denne dokumentation igennem før idrifttagning. Det er en forudsætning for sikkert arbejde og fejlfri håndtering.
- Overhold sikkerheds- og advarselshenvisningerne i denne dokumentation og på produktet.
- Overhold sikkerheds- og advarselshenvisningerne i denne dokumentation og på produktet.

Tegnforklaring



NB!

Følges disse advarselsanvisninger, nøje kan person- og/eller tingskader undgås.



Særlige anvisninger for bedre forståelse og håndtering.

PRODUKTBESKRIVELSE

Denne dokumentation beskriver en hånddrevet plænetrimmer med batteri.

Produktoversigt

Produktoversigten (1) giver et overblik over apparatet.

1-1	Øvre greb
1-2	Afbryder med børnesikring

1-3	Batteri
1-4	Batterilås
1-5	Oplader med netstik
1-6	Ekstragreb med vippearm
1-7	Holder med ekstra trådspole
1-8	Teleskopskaft
1-9	Øvre styremuffe
1-10	Nedre styremuffe
1-11	Fikseringsknap til skærehoved
1-12	Skærehoved med motor
1-13	Plantebeskyttelsesbøjle
1-14	Styrehjul
1-15	Afskærmning med trådafskærer
1-16	Snørespole

Symboler på apparatet

	OBS! Udvis særlig forsigtighed ved håndteringen.
	Læs brugsanvisningen før brug!
	Fare ved bortslængede genstande!
	Hold uvedkommende væk fra fareområdet.
	Afstanden mellem kædesaven og omkringstående skal være på mindst 15 m.
	Beskyt kædesaven mod regn og fugt
	Bær øjenbeskyttelse og høreværn.

Justerbart teleskopskaft

Plænetrimmeren er forsynet med justerbart teleskopskaft. Dermed kan apparatet indstilles efter den individuelle kropshøjde, og motorhovedet kan drejes.

Drejeligt og justerbart skærehoved

GT Li18V er forsynet med et skærehoved, der er drejeligt og kan justeres i hældningen.

Vippeautomatik

En vippeautomatik (8-4) er integreret i tråd hovedet, således at skæretråden kan forlænges, mens motoren kører.

Sikkerheds- og beskyttelsesanordninger

Børnesikring

Hullet (5 mm) ved motorrelæet er beregnet til en hængelåsanordning*. Hængelåsanordningen forhindrer, at apparatet udløses utilsigtet.

* Ikke indeholdt i leveringsomfanget



NB!

Risiko for personskade!

Sikkerheds- og beskyttelsesanordninger må ikke sættes ud af kraft.

Korrekt anvendelse

Denne maskine er beregnet til at trimme inden for det private område. En anden anvendelse, der rækker deruudover, gælder som ikke tilsigtet.

- Apparatet bør ikke anvendes af personer (inklusiv børn), der har begrænsede psykiske, sensoriske eller mentale evner, eller der mangler erfaring og/eller viden. Hvis dette alligevel er tilfældet, skal de holdes under syn af en person, som er ansvarlig for deres sikkerhed, eller modtage anvisninger fra dem om, hvorledes apparatet benyttes. Børn skal holdes under opsyn for at sikre, at de ikke leger med apparatet.



NB!

Apparatet ikke anvendes til kommercielle formål.

TEKNISKE DATA



De angivne værdier er fundet iht. en standardiseret afprøvningsmetode og kan bruges til at sammenligne forskellige elektriske værktøjer med hinanden.

Desuden kan disse værdier anvendes til på forhånd at bedømme de belastninger forårsaget af vibrationer, der kan opstå for brugeren.



ADVARSEL!

Afhængigt af hvad det elektriske værktøj skal anvendes til, kan de faktiske vibrationsværdier afvige fra det, der er angivet.

Tag forholdsregler til beskyttelse mod vibrationsbelastninger. Tag højde for det samlede arbejdsforløb, altså også tidspunkter hvor det elektriske værktøj arbejder uden last eller er slukket.

Egnede forholdsregler omfatter blandt andet regelmæssigt vedligehold og pleje af det elektriske værktøj og af værktøjshoveder, at holde hænderne varme, regelmæssige pauser såvel som god planlægning af arbejdsforløbet.

SIKKERHEDSANVISNINGER



NB!

Skæreværktøjerne roterer også efter, at motoren er slukket.

- Arbejd altid i egnet beklædning, og brug øjenvern og handsker



ADVARSEL!

Anvend høreværn for at forebygge høreskader.

- Lad aldrig børn eller ikke-instruerede personer bruge eller vedligeholde maskinen. Lokale bestemmelser kan fastsætte brugerens minimumsalder
- Afbryd arbejdet med maskinen, når personer - først og fremmest børn - eller husdyr er i nærheden.
- Slå kun græs ved dagslys eller ved god kunstig belysning.
- Før idrifttagning af maskinen og efter ethvert stød skal maskinen kontrolleres for tegn på slitage eller skader, og eventuelle reparationer skal foretages.

- Brug aldrig apparatet med beskadigede eller manglende beskyttelsesanordninger.
- Hold altid hænder og fødder væk fra skæreanordninger, først og fremmest når motoren startes.
- Der er risiko for at komme til skade ved alle anordninger, der bruges til afskæring tråden.
- Når en ny tråd er trukket ud, skal maskinen altid holdes i sin normale arbejdsposition, før den tændes.
- Monter aldrig metalliske skæreelementer.
- Brug kun originale reservedele og originalt tilbehør.
- Fjern altid batteriet
 - når apparatet er uden opsyn
 - før vedligehold
 - før rengøring af apparatet
 - når apparatet ikke bruges i længere tid
- Sørg for at luftåbninger er fri for urenheder.
- På trods af tekniske og supplerende beskyttelsesforanstaltninger vil der altid være en lille risiko ved at arbejde med maskinen.
- Tør håndtagene og hold dem rene.
- Fjern fremmedlegemer fra arbejdsområdet
- Maskinen må kun anvendes, når den er i teknisk fejlfri stand
- Beskyttelsesskilt, trådhoved og motor skal altid holdes fri fra afskåret græs.
- Hold krop og klædning på afstand af skæreværket.
- Personer, der ikke er fortrolige med trimmeren, bør øve, mens motoren er slået fra.
- Vær opmærksom på sikkert fodfæste ved arbejdet.
- Maskinen skal altid betjenes med begge hænder.
- Sørg for, at andre ikke nærmer sig fareområdet.
- Efterlad ikke maskinen uden opsyn.
- Ved mejningsarbejde på skrånninger skal du altid stå neden for skæreanordningen.
- Når du arbejder på skrånninger:
 - Arbejd aldrig på en glat og glidebane.
 - Sørg altid for at stå sikkert.
 - Klip altid på tværs af skrånninger, aldrig op- og nedad.
 - Klip ikke på skrånninger, der hælder mere end 20°!
 - Vær særlig forsigtig, når der vendes!
- Efter kontakt med et fremmedlegeme:
 - Sluk for motoren.
 - Kontrollér maskinen for skader.
- Maskinen må ikke betjenes under indflydelse af alkohol, stoffer eller medikamenter.
- Forskrifterne til forebyggelse af uheld skal overholdes.
- Apparatet må ikke udsættes for vand eller fugt.
- Børn skal holdes væk fra apparater, der er forsynet med batteri.

Elektrisk sikkerhed



FORSIGTIG!

Fare ved berøring af strømførende dele!

Tag straks stikket ud, hvis forlængerledningen beskadiges eller overskæres! Vi anbefaler tilslutning via en HFI-afbryder med en nominel fejlstrøm på < 30 mA.

- Netspændingen i huset skal stemme overens med angivelserne om netspænding i Tekniske data. Ingen anden forsyningsspænding må anvendes.
- Brug kun forlængerledninger, der er beregnet til udendørs brug - min. tværsnit 1,5 mm². Træk altid ledningen helt ud af kabeltromler.
- Beskadigede eller sprøde forlængerledninger må ikke anvendes.
 - ⇒ *Kontrollér altid forlængerledningens tilstand, før den tages i brug.*

MONTERING



NB!

Apparatet må først bruges, når det er monteret fuldstændigt.



NB!

Batteri skal først isættes, når apparatet er fuldt monteret.

Monter afskærmning



Den i beskyttelseskappen integrerede kniv skærer automatisk skæretråden i den optimale længde.

1. Sæt afskærmning på skærehovedet (2-1).
2. Sørg for at tråden ligger frit.

3. Skru afskærmningen fast bagpå med de medfølgende skruer (2-1).
4. Sæt styrehjulet på beskyttelsesskærmen og skru skruerne fast (2-2).

Montering ekstragreb

Ekstragrebets holder er monteret på teleskopskaffet. Reservetrådspolen, der indgår i leveringssomfanget, er integreret i holderen.

Montering ekstragreb

Med vippearmen i ekstragrebet kan grebets hældning tilpasses individuelt.

1. Skub holderen ind på skaffet.
2. Træk ekstragrebets gribebøjle let fra hinanden (3-1).
3. Skub ekstragrebet ind på holderen (3-2).
4. Lad ekstragrebet gå i hak i fortandingen.
5. Sæt vippearmen med boltholderen på spændeboltene.
6. Skru spændeboltene fast, således at vippearmen let kan bevæges (3-3).

IBRUGTAGNING



NB!

Før vertikalskæreren bruges, skal der altid udføres en visuel kontrol.



NB!

Brug ikke beskadigede batterier. Brandfare!



FORSIGTIG!

Brand- og eksplosionsfare!

Opladeren bliver varm under opladning. Må ikke betjenes på let antændeligt underlag eller i brændbare omgivelser.

Opladning af batteri

For yderligere oplysninger om opladning af batteriet, se separat vejledning til batteri og oplader.

Sæt batteriet i

1. Tryk på låsen.
2. Skub batteriet ind på føringen, indtil kontaktbøsningen ved batteriet sidder fast på apparatets kontaktstik.

Tag batteriet ud

1. Tryk på låsen (5-1).
2. Træk batteriet ud af apparatet (5-2).

Juster teleskopskaffet

1. Drej ca. 180° mod højre for at løsne de øvre fikseringsmuffer (4-1).
2. Teleskopskaffet kan indstilles individuelt til kropslængden. Teleskopskaffet kan forlænges med ca. 10 cm (4-2).
3. Drej fikseringsmufferne fast (4-3).

Drej skærehovedet

For at trimme f.eks. kanterne på græsplænen kan skærehovedet drejes ca. 180° (5, 6.).

1. Skru de nedre fikseringsmuffer løs (5-1).
2. Drej teleskopskaffet 180° (5-2).
3. Skru fikseringsmufferne fast (5-3, 6-1).

Hæld skærehovedet

Med ændret hældningsvinkel kan der også trimmes på utilgængelige steder, f.eks. under bænke, på fremspring osv.

1. Tryk på fikseringsknappen (7-1).
2. Lad skærehovedet gå i hak i den ønskede hældning (7-2).
3. Slip fikseringsknappen.



Fjern beskyttelsen ved trådafskæreren før den første idrifttagning.

BETJENING

Start plænetrimmeren

1. Sørg for at have sikkert fodfæste.
2. Hold apparatet med begge hænder. Sæt ikke skærehovedet på jorden.
3. Hold fast ved ekstragrebet med den ene hånd om ved det øvre greb med den anden hånd.
4. Tryk afbryderen i det øvre greb ind og hold den fast. Apparatet kører.
5. Lad plænetrimmeren stå i tomgang nogle øjeblikke. Tråden bliver derved afskåret i den rigtige længde.
6. Hvis afbryderen slippes, slår apparatet fra.



Efter apparatet er slukket, drejer tråds-kærehovedet stadig i nogle sekunder.

Oplysninger om arbejde

- Tænd apparatet, inden De nærmer Dem det græs, der skal klippes.
- Hæld apparatet let fremad, gå langsomt til værks (9).
- Drej apparatet mod højre og venstre for at slå græsset (9).

Langt græs skal slås lagvist. Gå altid frem fra oven (10-1, 10-2) og nedefter.



Vip hele tiden tråd hovedet på plænen under arbejdet. Vippeautomatikken sørger til stadighed for en optimal trådlængde.

- Brug plantebeskyttelsesbøjle for at holde apparatet på den rette afstand af forhindringer (11-1).
- Overbelast ikke apparatet under arbejdet.
- Fjern kun afklip når motoren er slukket.



NB!

Når elværktøjet bruges, kan vibrationsværdien afvige fra den angivne værdi, afhængigt af hvad værktøjet bruges til.

- Ved overbelastning af plænetrimmeren i meget højt græs blokeres tråden. Tag straks apparatet væk fra det høje græs og sørg for, at det bliver aflastet. Ellers kan der opstå varige skader på motoren.
- Tag batteriet ud efter brug og kontrollér maskinen for skader.

VEDLIGEHOLDELSE OG SERVICE



NB!

Fjern batteriet inden alle arbejder på apparatet.

- Tag batteriet ud efter brug og kontrollér maskinen for skader.
- Lad et autoriseret værksted afhjælpe elektriske fejl.
- Brug aldrig apparatet, hvis trådafskærers klinge mangler eller er beskadiget.
- Beskyttelseskilt, tråd hoved og motor skal altid holdes fri fra afskåret græs.
- Sprøjt ikke vand på maskinen! Indtrængende vand kan føre til fejl.
- Apparatet må ikke udsættes for vand eller fugt.
- Kontrollér med regelmæssige tidsintervaller, at apparatet er i orden.

- Brug ikke rengørings- eller opløsningsmidler. Apparatet kan dermed lide uoprettelig skade.

Udskift trådspole

(Erstatningstrådspole GT Li 18V art. nr. 112969)

1. Åbn begge låse på afdækningen med et tryk (8-1).
2. Fjern den tomme trådspole (8-2).
3. Sæt en ny trådspole i.
4. Sørg for at fjederen sættes i igen (8-3).
5. Træk tråden udad på begge sider.
6. Sæt afdækningen på og lad låsen gå i hak.

OPBEVARING

- Rengør apparatet og dets tilbehør efter hver anvendelse.
- Opbevar maskinen tørt og utilgængeligt for børn og uvedkommende.
- Opbevar apparatet på et tørt, frostsikkert sted.
- Tag batteriet ud af apparatet inden opbevaring.



Hæng plænetrimmeren i grebet. Dermed belastes skærehovedet ikke unødigt.

BORTSKAFFELSE



Udtjente apparater, batterier og genopladelige batterier må ikke bortskaffes med det almindelige husholdningsaffald!

Emballage, maskine og tilbehør er fremstillet af genanvendelige materialer og skal bortskaffes på behørig vis.

- Batterier må kun bortskaffes i afladet tilstand
- Det er brugerens ansvar at returnere batterier. Dette kan gøres gratis på købsstedet. Der eksisterer følgende muligheder for bortskaffelse:
 - gennem forhandleren
 - på en godkendt genbrugsstation

HJÆLP VED FEJL

Fejl	Mulig årsag	Løsning
Motoren kører ikke	Motorafbryderen har slået fra Opladning af batteri	Vent, indtil motorafbryderen tænder for trimmeren igen. Opladning af batteri
Trimmeren vibrerer	Trådspolen er beskidt	Rengør trådspolen, sæt en ny i hvis nødvendigt
Batteriets driftstid falder tydeligt	Græsset er for højt eller for fugtigt Skærehøjden er for lille Batteriet er afladet, da det ikke er brugt i længere tid Batteriets levetid er opbrugt	Lad den tørre og hæv klippehøjden Hæv klippehøjden Opladning af batteri Udskift batteriet. Brug kun originalt tilbehør fra producenten
Batteriet kan ikke oplades	Opladerens stik eller kontaktpøsninger er defekte Batteri eller oplader er defekt	Bestil reservedele iht. reservedelslisten



Ved fejl, der ikke er beskrevet i denne tabel, eller som De ikke selv kan afhjælpe, bedes De henvende Dem til vores kundeservice.

GARANTI

Evt. fejl i materiale- eller fabriktionsfejl på maskinen udbedres eller erstattes inden for garantiperioden uden beregning af en reparatør, som vi udpeger. Garantiperioden bestemmes af lovgivningen i det land, hvor maskinen er købt.

Garantien gælder kun, hvis

- maskinen behandles kyndigt,
- forskrifterne i betjeningsvejledningen overholdes,
- der anvendes originale reservedele

Garantien bortfalder, hvis

- maskinen forsøges repareret egenhændigt,
- der udføres tekniske ændringer på maskinen,
- maskinen anvendes mod sin bestemmelse (f.eks. erhvervsmæssig eller kommunal anvendelse).

Garantien omfatter ikke:

- Laskader, der opstår som følge af normal anvendelse
- Sliddele, der på reservedelskortet er markeret med [xxx xxx (x)]
- Forbrændingsmotorer - ved forbrændingsmotorer gælder den pågældende motorproducents separate garantibestemmelser

Garantiperioden begynder ved den første slutbrugers køb. Her gælder datoen på den originale kvittering. Ved garantikrav bedes du medbringe dette garantibevis sammen med den originale kvittering for købet til din forhandler eller det nærmeste autoriserede kundecenter. Garantien forbliver uændret ved evt. salg til tredjepart.

EU-OVERENSSTEMMELSESERKLÆRING

Hermed erklærer vi, at dette markedsførte produkt opfylder kravene i de harmoniserede EU-direktiver, EU-sikkerhedsstandard og den produktspecifikke standard.

Produkt	Producent	Befuldmægtiget
Batteridrevet plænetrimmer	AL-KO Geräte GmbH	Andreas Hedrich
Type	Ichenhauser Str. 14	Ichenhauser Str. 14
GT 36 Li	D-89359 Kötz	D-89359 Kötz
Serienummer	EU-direktiver	Harmoniserede standarder
G1811816	2006/42/EC	EN 60335-1:2012/A11:2014
	2014/30/EU	EN 50636-2-91:2014
Lydtrykkniveau	2000/14/EC	EN 55014-1
EN ISO 3744	2011/65/EU	EN 55014-2
målt / garanteret		EN 62233
91 / 96 dB(A)		
Nævnte organ	Overensstemmelseevaluering	Kötz, 28.06.2016
TÜV Industrie Service GmbH	2000/14/EC appendix VI	
TÜV Süd Gruppe		Wolfgang Hergeth
Westendstraße 199		Managing Director
80686 MUENCHEN		
DEUTSCHLAND		

ORIGINAL BRUKSANVISNING

Innehållsförteckning

Om denna handbok.....	84
Produktbeskrivning.....	84
Säkerhetsinstruktioner.....	85
Montering.....	86
Idrifttagning.....	87
Handhavande.....	87
Underhåll och skötsel.....	88
Förvaring.....	88
Bortskaffande.....	88
Felavhjälpling.....	88
Garanti.....	90
EG-försäkran om överensstämmelse.....	90

OM DENNA HANDBOK

- Läs igenom denna dokumentation före användning. Detta är en förutsättning för säkert arbete och felfri hantering.
- Beakta säkerhets- och varningsanvisningarna i dokumentationen och på produkten.
- Dokumentationen är en permanent del av den beskrivna produkten och bör lämnas vidare till köparen vid försäljning.

Teckenförklaring



OBSERVA!

Följ dessa varningsinstruktioner exakt för att undvika person- och / eller materialskador.



Särskilda information för bättre förståelse och användning.

PRODUKTBeskrivning

Detta dokument beskriver en handhållen batteridrivna grästrimmer.

Produktöversikt

Produktöversikten (1) ger en överblick över trimmern.

1-1	Övre handtag
1-2	Brytare med barnsäkring

1-3	Batteri
1-4	Batterispärr
1-5	Laddare med nätkontakt
1-6	Nedre handtag med lutningsspak
1-7	Hållare med extra trådspole
1-8	Teleskopskaft
1-9	Övre styrhylsa
1-10	Nedre styrhylsa
1-11	Låsknapp för skärhuvudet
1-12	Skärhuvud med motor
1-13	Växtskyddsbygel
1-14	Styrhjul
1-15	Skydd med trådavskärare
1-16	Trådspole

Symboler på enheten

	Obs! Iaktta särskild försiktighet under handhavandet.
	Läs bruksanvisningen innan du börjar använda enheten!
	Risk för utslungande föremål!
	Håll utomstående på avstånd från riskområdet.
	Avståndet mellan enheten och andra personer måste vara minst 15 m.
	Skydda enheten från regn och väta
	Bär ögon- och hörselskydd.

Reglerbart teleskopskaft.

Grässtrimmern är utrustad med ett reglerbart teleskopskaft. Detta innebär att verktyget kan ställas in efter individuell kroppslängd och att motorhuvudet kan vridas.

Vridbart och reglerbart skärhuvud

GT Li18V är utrustad med ett vridbart och lutningsbart skärhuvud.

Tippautomatik

I tråd huvudet sitter en tippautomatik (8-4) som gör att tråden kan förlängas vid påslagen motor.

Säkerhets- och skyddsanordningar**Barnsäkring**

Hålet (5 mm) på motorskydds brytaren är avsett för ett hänglås*. Hänglåset förhindrar otillåten användning av trimmern.

* *ingår inte i leveransen*

**OBSERVA!****Skaderisk!**

Säkerhets- och skyddsanordningar får inte sättas ur funktion.

Föreskriven användning

Denna apparat är avsedd att trimma en gräsmatta på privat område. En annan eller mer vittgående användning gäller som användning utanför bestämmelserna.

- Trimmern är inte avsedd för personer (inklusive barn) med nedsatt fysisk, sensorisk eller mental förmåga eller som saknar erfarenhet och/eller kunskap om hur trimmern används, om inte arbetet övervakas av en person som ansvarar för säkerheten eller lämnar anvisningar om hur trimmern ska användas. Håll uppsikt över barn så att de inte leker med trimmern.

**OBSERVA!**

Produkten är inte avsedd för yrkesmässig användning.

TEKNISKA DATA

De angivna värdena har tagits fram efter ett standardiserat provningsförfarande och kan användas för att jämföra olika eldrivna verktyg med varandra.

Värdena lämpar sig dessutom för att i förväg bedöma vilken belastning användaren utsätts för genom vibrationerna.

**WARNING!**

Beroende på hur elverktyget används kan de faktiska vibrationsvärdena avvika från de angivna.

Vidta åtgärder för att skydda dig mot vibrationsbelastning. Ta hänsyn till hela arbetsförloppet, alltså även tidpunkter då elverktyget arbetar utan belastning eller är avstängt.

Lämpliga åtgärder omfattar bland annat regelbundet underhåll och skötsel av elverktyget och verktygstillbehör, att hålla händerna varma, regelbundna pauser samt ett välplanerat arbetsförlopp.

SÄKERHETSINSTRUKTIONER**OBSERVA!**

Skärverktyget fortsätter att rotera efter att motorn har stängts av.

- Arbeta alltid med lämplig klädsel, bär ögonskydd och handskar

**WARNING!**

Bär hörselskydd för att förebygga hörselskador.

- Låt inte barn eller personer som saknar kunskap använda eller utföra underhåll på trimmern. Lokala föreskrifter kan föreskriva en minimiålder för användning.
- Stanna trimmern om personer, framför allt barn, eller husdjur befinner sig i närheten.
- Klipp endast i dagsljus eller vid tillfredsställande konstgjord belysning.
- Kontrollera trimmern före användning och efter kollisioner så att den fungerar korrekt och inte är skadad. Genomför i så fall nödvändiga reparationer.
- Använd inte trimmern om skyddsanordningar har skadats eller saknas.
- Håll händer och fötter borta från skärhuvudet, framför allt när motorn startas.
- Skaderisk vid alla anordningar som används för att skära av tråden.
- Håll alltid verktyget i normal arbetsposition innan du startar den efter att en ny tråd har dragits ut.
- Montera aldrig skärande delar av metall.
- Använd endast reservdelar och tillbehör i originalutförande.

- Ta ur batteriet
 - när trimmern lämnas utan uppsikt
 - före underhållsarbeten
 - före rengöring
 - när trimmern inte ska användas på en längre tid
- Se till att luftöppningarna är fria från smuts.
- Trots de tekniska och kompletterande skyddsåtgärderna kvarstår alltid risker vid arbete med trimmern.
- Håll handtagen torra och rena.
- Ta bort främmande föremål i arbetsområdet.
- Använd endast maskinen när den är i tekniskt felfritt tillstånd
- Håll alltid skyddsskölden, trådhusudet och motorn fria från gräsrester.
- Håll kropp och kläder borta från skäranordningen.
- Personer som inte är vana vid trimmern, bör öva hanteringen med avstängd motor.
- Se till att stå stadigt vid arbetet.
- Manövrera alltid maskinen med båda händerna.
- Håll andra personer borta från riskområdet.
- Lämna inte maskinen utan uppsikt.
- Vid klippning i lutningar stå alltid under skäranordningen.
- Vid arbeten på sluttningar:
 - Arbeta aldrig på en jämn och hala sluttning.
 - Se till att alltid ha god balans.
 - Klipp alltid på tvären i sluttning, aldrig upp- eller nedför.
 - Klipp aldrig i sluttningar som lutar mer än 20°!
 - Var särskilt försiktig vid vändning!
- Efter kontakt med ett främmande föremål:
 - Stäng av motorn.
 - Kontrollera om apparaten har skador.
- Använd inte apparaten under inverkan av alkohol, droger eller mediciner.
- Följ olycksförebyggande föreskrifter.
- Utsätt inte trimmern för väta eller fukt.
- Håll barn på avstånd från trimmern när batteriet är isatt.

Elektrisk säkerhet



RISK!

Fara vid beröring av spänningsförande delar!

Dra genast ut kontakten från strömnätet om förlängningskabeln skadas eller delats! Vi rekommenderar anslutning via en FI-skyddsbrytare med en nominell felström < 30 mA.

- Husnätspänningen måste stämma överens med angivelserna rörande nätspänning i den tekniska informationen. Det är inte tillåtet att använda någon annan försörjningsspänning.
- Använd endast förlängningskablar som är avsedda att användas utomhus - minsta diameter 1,5 mm². Rulla alltid ut kabeltrumman helt.
- Skadade eller knäckta förlängningskablar får inte användas.
 - ⇒ *Kontrollera din förlängningskabels tillstånd före varje idrifttagning.*

MONTERING



OBSERVA!

Enheten får endast användas när den är fullständigt monterad.



OBSERVA!

Sätt i batteriet först när trimmern är komplett monterad.

Montera skyddsplatta



Kniven som är integrerad i skyddshuven, skär av skärträden automatiskt till den optimala längden.

1. Sätt skyddsplattan på skärhuvudet (2-1).
2. Se till att träden ligger fritt.
3. Skruva fast skyddsplattan bak med de medföljande skruvarna (2-1).
4. Sätt styrhjulet på skyddsplattan och skruva fast skruvarna (2-2).

Montering av nedre handtag

Fästet till nedre handtaget monteras på teleskopskaffet. Den extra trädspole som medföljer sitter i fästet.

Montering av nedre handtag

Med lutningsspaken på det nedre handtaget kan handtagets lutning anpassas individuellt.

1. Skjut på fästet på skaftet.
2. Dra isär greppbygeln på nedre handtaget lätt (3-1).
3. Skjut på det nedre handtaget på fästet (3-2).
4. Se till att det nedre handtaget går i kuggarna.
5. Sätt lutningsspaken med skruvfästet på fästskruven.
6. Skruva fast fästskruven så att lutningsspaken kan manövreras med lite kraft (3-3).

IDRIFTTAGNING



OBSERVA!

Före idrifttagningen ska du alltid genomföra en visuell kontroll.



OBSERVA!

Använd aldrig skadade batterier. Brandfara!



RISK!

Brand- och explosionsfara!

Laddaren värms upp under laddningen. Lägg inte batteriet på lättantändliga underlag eller i brandfarliga miljöer.

Ladda batteriet

För mer information om laddning av batteriet, se separat anvisning för batteriet och laddaren.

Sätta i batteriet

1. Tryck på spärren.
2. Skjut in batteriet i spåret tills batteriets kontakthylsa ligger an mot kontaktdonet på trimmern.

Ta ur batteriet

1. Tryck på spärren (5-1).
2. Ta ur batteriet ur enheten (5-2).

Justera teleskopskafvet

1. Vrid ca 180° åt höger för att lossa den övre låshylsan (4-1).
2. Ställ in teleskopskafvet individuellt efter kroppsstorleken. Teleskopskafvet kan förlängas med ca 10 cm (4-2).
3. Skruva åt låshylsan (4-3).

Vrida skärhuvudet

För att kunna trimma exempelvis en gräskant kan skärhuvudet vridas i 180° (5, 6).

1. Skruva loss den nedre låshylsan (5-1).
2. Vrid teleskopskafvet i 180° (5-2).
3. Skruva fast låshylsan (5-3, 6-1).

Vinkla skärhuvudet

Med ändrad lutningsvinkel kan man trimma även på svåråtkomliga ställen t.ex. under bänkar, avsatser etc.

1. Tryck på låsningsknappen (7-1).
2. Låt skärhuvudet låsa fast i den önskade lutningen (7-2).
3. Släpp låsknappen.



Ta bort skyddet på tråddavskäraren före första användningen.

HANDHAVANDE

Starta grästrimmern

1. Ställ dig stadigt.
2. Håll trimmern med båda händerna. Sätt inte ned skärhuvudet på marken under tiden.
3. Håll med en hand i det nedre handtaget och med den andra handen i det övre handtaget.
4. Tryck på brytaren på det övre handtaget och håll kvar. Trimmern startar.
5. Låt grästrimmern gå en kort stund på tomgång. Skärtråden kortas då till korrekt längd.
6. Om du släpper brytaren stänger trimmern av sig.



Skärhuvudet fortsätter att rotera ett par sekunder efter att du har stängt av trimmern.

Information om att arbeta

- Starta trimmern innan du närmar dig det gräs som ska klippas.
- Luta trimmern lätt framåt i långsam takt (9).
- Svep trimmern åt höger och vänster för att klippa gräset (9).

Långt gräs måste trimmas i flera nivåer. Arbeta alltid uppifrån (10-1, 10-2) och nedåt.



Knacka skärhuvudet mot marken regelbundet under arbetet. Tippautomatiken håller träden i korrekt längd.

- Använd växtskyddsbygel för att hålla trimmern på rätt avstånd från olika hinder (11-1).
- Överbelasta inte trimmern under arbetet.
- Ta endast bort gräsklippen vid avstängd motor.

**OBSERVA!**

Vibrationsvärdet för det elektriska verktyget kan under användningen skilja sig från visat värdet, beroende på hur maskinen används.

- Om trimmern överbelastas i mycket högt gräs blockeras tråden. Ta omedelbart bort trimmern från det höga gräset och minska belastningen. Detta kan annars leda till permanenta skador i motorn.
- Ta bort batteriet efter användning och kontrollera att trimmern inte har några skador.

UNDERHÅLL OCH SKÖTSEL**OBSERVA!**

Ta bort batteriet innan du utför något arbete på trimmern.

- Ta bort batteriet efter användning och kontrollera att trimmern inte har några skador.
- Eventuella elfel får endast repareras av en auktoriserad fackverkstad.
- Använd inte trimmern om klingan på trådavskäraren saknas eller är skadad.
- Håll alltid skyddsskölden, trådskölden och motorn fria från gräsrester.
- Spruta inte vatten på enheten! Inträngande vatten kan leda till funktionsstörningar.
- Utsätt inte trimmern för väta eller fukt.
- Kontrollera med jämna mellanrum att trimmern är i gott skick.
- Använd inga rengörings- eller lösningsmedel. Dessa kan göra att trimmern får permanenta skador.

Byta ut trådspolen

(extra trådspole GT Li 18V art. nr 112969)

FELAVHJÄLPNING

Störning	Möjlig orsak	Lösning
Motorn fungerar inte.	Motorskyddsbrytaren har stängts av. Batteriet är urladdat.	Vänta tills trimmerns motorskyddsbrytare aktiveras igen. Ladda batteriet.
Trimmern vibrerar	Trådspolen är smutsig.	Rengör trådspolen och byt ut den vid behov

1. Öppna locket genom att trycka på de båda spärrarna (8-1).
2. Ta bort den tomma trådspolen (8-2).
3. Sätt i den nya trådspolen.
4. Se till att fjädern är isatt igen (8-3).
5. För tråden utåt på båda sidorna.
6. Sätt på locket och se till att spärrarna låser fast.

FÖRVARING

- Rengör trimmern och dess tillbehör efter varje användning.
- Förvara maskinen torrt och oåtkomligt för barn och obehöriga personer.
- Förvara trimmern på ett torrt och frostfritt ställe.
- Ta ur batteriet ur enheten före förvaring.



Häng upp grästrimmern i handtaget. På så sätt belastas inte skärhuvudet i onödan.

BORTSKAFFANDE

Uttjänta apparater, batterier och laddare får inte slängas i hushållsavfallet! Förpackning, maskin och tillbehör är tillverkade av återvinningsbara material och ska bortskaffas till återvinningsstation.

- Avfallshandla endast batterier i urladdat tillstånd
- Användaren är skyldig att lämna tillbaka batterierna. Dessa kan lämnas in utan kostnad till försäljningsställena.

För avfallshandlingen finns följande möjligheter:

- via fackhandeln
- en med CCR-märket kännetecknad motagningsstation

Störning	Möjlig orsak	Lösning
Batteriets drifttid minskar väsentligt	Gräset är för högt eller för vått. För låg klipphöjd. Batteriet är urladdat eftersom trimmern inte har använts på länge. Batteriet är uttjänat.	Låt torka och ställ in en högre klipphöjd. Ställ in en högre klipphöjd. Ladda batteriet. Byt ut batteriet. Använd endast originaltillbehör från tillverkaren.
Batteriet går inte att ladda.	Laddarkontakten eller kontakthylsan är smutsig. Batteriet eller laddaren är defekt.	Beställ reservdelar enligt reservdelskortet.



Vänd dig till vår kundtjänst vid fel som inte finns med i den här tabellen eller vid fel som ni inte kan åtgärda själva.

GARANTI

Eventuella material- eller tillverkningsfel på maskinen avhjälpas vi under den lagstadgade preskriptionstiden för garantikrav genom reparation eller ersättningsleverans, enligt vårt gottfinnande. Preskriptionstiden bestäms enligt rätten i det land, i vilket maskinen köpts.

Vårt garantiåtagande gäller endast vid:

- den här bruksanvisningen beaktas
- produkten hanteras fackmässigt
- originalreservdelar används

Garantin upphör att gälla vid:

- Reparationsförsök på maskinen
- Tekniska förändringar på maskinen
- Icke ändamålsenlig användning (t.ex. yrkesmässig eller kommunal användning)

Garantin gäller inte för:

- lackskador som beror på normal användning
- sliddelar som är märkta med en ram [xxx xxx (x)] på reservdelskortet
- förbränningsmotorer (här gäller respektive motortillverkares garantibestämmelser)

Garantitiden börjar när den första slutbrukaren köper maskinen. Måttgällande är datumet på originalkvittot. Var god vänd dig i fall av garanti till din återförsäljare eller närmaste auktoriserade kundtjänstverkstad med denna garantiförklaring och köpekvittot. Genom detta garantiåtagande förblir köparens lagstadgade garantikrav gentemot säljaren oberörda.

EG-FÖRSÄKRAN OM ÖVERENSSTÄMMELSE

Härmed försäkras vi att den här produkten i det av oss levererade utförandet uppfyller kraven i de harmoniserade EU-direktiven, EU-säkerhetsstandarder och de produktspecifika standarderna.

Produkt	Tillverkare	Auktoriserad representant
Batteridriven grästrimmer	AL-KO Geräte GmbH	Andras Hedrich
Typ	Ichenhauser Str. 14	Ichenhauser Str. 14
GT 36 Li	D-89359 Kötz	D-89359 Kötz
Serienummer	EU-direktiv	Harmoniserande standarder
G1811816	2006/42/EC	EN 60335-1:2012/A11:2014
	2014/30/EU	EN 50636-2-91:2014
Ljudnivå	2000/14/EC	EN 55014-1
EN ISO 3744	2011/65/EU	EN 55014-2
uppmätt / garanterad		EN 62233
91 / 96 dB(A)		
Anmält organ	Bedömning av överensstämmelse	Kötz, 28.06.2016
TÜV Industrie Service GmbH	2000/14/EG bilaga VI	
TÜV Süd Gruppe		Wolfgang Hergeth
Westendstraße 199		VD
80686 MUENCHEN		
DEUTSCHLAND		

ORIGINALE BRUKSANVISNINGEN

Innhold

Om denne håndboken.....	91
Produktbeskrivelse.....	91
Sikkerhetsanvisninger.....	92
Montering.....	93
Igangkjøring.....	94
Betjening.....	94
Vedlikehold og pleie.....	95
Lagring.....	95
Avhending.....	95
Feilsøking.....	95
Garanti.....	97
EU-samsvarserklæring.....	97

OM DENNE HÅNDBOKEN

- Les denne dokumentasjonen før du tar mekanismen i bruk. Dette er en forutsetning for å kunne arbeide sikkert, og for en feilfri håndtering.
- Ta hensyn til sikkerhetsanvisningene og advarslene i denne dokumentasjonen og på selve enheten.
- Denne dokumentasjonen er en fast del av det beskrevne produktet, og skal overleveres kjøperen ved et eventuelt videresalg.

Symbolforklaring



OBS!

Følg nøye disse advarslene for å unngå personskader og/eller materielle skader.



Spesielle henvisninger for bedre forståelighet og håndtering.

PRODUKTBEKRIVELSE

Denne dokumentasjonen beskriver en håndstyrt batteri-gresstrimmer.

Produktoversikt

Produktoversikten (1) gir en oversikt over apparatet.

1-1	Øvre håndtak
1-2	Bryter med barnesikring

1-3	Batteri
1-4	Batterilås
1-5	Lader med ledning
1-6	Tillegghåndtak med vippespak
1-7	Holder med reservetrådspole
1-8	Teleskopstang
1-9	Øvre føringhylse
1-10	Nedre føringhylse
1-11	Festeknapp for klippehode
1-12	Klippehode med motor
1-13	Plantebeskyttelsesbøyle
1-14	Føringshjul
1-15	Skjold med trådvaskjærer
1-16	Trådspole

Symboler på maskinen

	Advarsel! Vær spesielt forsiktig ved håndtering.
	Les bruksanvisningen før bruk!
	Fare pga. gjenstander som kastes ut!
	Hold tredjepersoner unna fareområdet.
	Avstanden mellom apparatet og tredjepersoner må være minst 15 m.
	Beskytt apparatet mot regn og fukt
	Bruk vernebriller og hørselsvern.

Justerbar teleskopstang

Gresstrimmeren er utstyrt med en justerbar teleskopstang. Med dette kan apparatet stilles inn til individuelle kroppshøyder og motorhodet kan svinges.

Svingbart og justerbart klippehode

GT Li18V er utstyrt med et svingbart klippehode som kan justeres i hellingen.

Vippeautomatikk

En vippeautomatikk (8-4) er integrert i trådhodet. Sånn at klippetråden kan forlenges mens motoren kjører.

Sikkerhets- og beskyttelsesinnretninger

Barnesikring

Hullet (5 mm) på motorbeskyttelsesbryteren er ment for en hengelås* Hengelåset forhindrer en uønsket utløsning av maskinen.

* Ikke inkludert i leveringsomfanget



OBS!

Fare for personskader!

Sikkerhets- og beskyttelsesutstyr må ikke settes ut av funksjon.

Tiltenkt bruk

Dette apparatet er tiltenkt trimming av gressplen på privat område. All bruk som strekker seg ut over dette anses som ikke tiltenkt bruk.

- Dette apparatet er ikke bestemt til å bli brukt av personer (inklusive barn) med innskrenkede fysiske, sensoriske eller mentale evner eller manglende erfaring og/eller kunnskap, med mindre de er under oppsyn av en person som har ansvaret for sikkerheten deres eller har fått instruksjoner om hvordan apparatet skal brukes av denne. Barn bør være under oppsyn, for å forsikre at de ikke leker med apparatet.



OBS!

Enheten må ikke brukes i yrkesmessig sammenheng.

TEKNISKE DATA



De angitte verdiene ble funnet etter en normert kontrollprosess og kan brukes for å sammenlikne forskjellige elektriske verktøy med hverandre.

I tillegg kan disse verdiene brukes til å vurdere belastningen for forbrukeren, som oppstår av vibrasjoner, på forhånd.



ADVARSEL!

Avhengig av hvordan det elektriske verktøyet brukes, kan de faktiske vibrasjonsverdiene avvike fra de angitte.

Ta tiltak for å beskytte deg mot vibrasjonsbelastning. Ta til dette hensyn til hele arbeidsforløpet, altså også tidspunktene det elektriske verktøyet arbeider uten last eller er slått av.

Egnede tiltak omfatter blant annet regelmessig vedlikehold og stell av det elektriske verktøyet og av verktøyoppsatsene, holde hendene varme, regelmessige pauser samt god planlegging av arbeidsforløpet.

SIKKERHETSANVISNINGER



OBS!

Rotasjonen til klippeverktøyet fortsetter etter at motoren er slått av.

- Bruk alltid egnede arbeidsklær, bruk beskyttelsesbrille og hansker



ADVARSEL!

Bruk hørselvern for å forebygge hørselskader.

- La aldri barn eller personer som ikke har fått opplæring i bruk og vedlikehold jobbe med maskinen. Lokale forskrifter kan bestemme minimumsalder for operatøren.
- Avbryt bruken av maskinen hvis personer, spesielt barn - eller husdyr er i nærheten.
- Klipp kun ved dagslys eller god kunstig belysning.
- Kontroller maskinen før idriftsettelse eller etter sammenstøt på tegn for slitasje eller skade, og få nødvendige reparasjoner gjennomført.
- Bruk aldri apparatet med skadede eller manglende beskyttelsesinnretninger.

- Hold alltid hender og føtter unna klippeinnretningen, spesielt når du slår på motoren.
- Fare for personskader er forbundet med alle innretninger som brukes til å skjære av tråden.
- Hold maskinen alltid i sin normale arbeidsposisjon før du slår den på etter å ha trukket ut en ny tråd.
- Monter aldri klippeelementer av metall.
- Bruk kun originale reservedeler og originalt tilbehør.
- Ta alltid ut batteriet
 - når apparatet er uten oppsyn
 - før vedlikeholdsarbeider
 - før rengjøring av apparatet
 - når apparatet ikke skal brukes i en lengre periode
- Påse at lufteåpningene ikke er tilsmusset.
- Til tross for tekniske og supplerende beskyttelsestiltak forblir det alltid en restrisiko ved arbeider med maskinen.
- Hold grepet tørt og rent.
- Fjern fremmedlegemer fra arbeidsområdet.
- Bruk maskinen kun i teknisk feilfri tilstand
- Beskyttelsesskjold, trådhode og motor må alltid holdes frie for gressrester.
- Hold kropp og klær borte fra skjæreinnretningen.
- Personer som ikke er fortrolige med trimmeren, må øve seg i bruken mens motoren står rolig.
- Hold god avstand under arbeid.
- Bruk alltid begge hender når du bruker maskinen.
- Hold tredjepersoner unna fareområdet.
- Ikke la maskinen stå uten tilsyn.
- Stå alltid under skjæreinnretningen ved hengende klipping.
- Ved arbeid i skråninger:
 - Arbeid aldri på en jevn og glatt bakke.
 - Pass alltid på å stå støtt.
 - Klipp alltid på tvers av skråningen, aldri oppover eller nedover.
 - Ikke klipp i skråninger som har brattere stigning enn 20°!
 - Vær spesielt forsiktig når du vender!

- Etter kontakt med fremmedlegeme:
 - Slå av motoren.
 - Kontroller apparatet for skader.
- Ikke bruk apparatet hvis du er under påvirkning av alkohol, narkotika eller medisiner.
- Følg forskriftene til ulykkesforebyggingse.
- Ikke utsett apparatet for fukte.
- Barn skal holdes unna apparatet når batteriet er satt inn.

El-sikkerhet



FORSIKTIG!

Fare ved berøring av spenningsførende deler!

Trekk alltid ut støpslet hvis forlengelseskabelen er skadet eller isolasjonen ødelagt! Vi anbefaler tilkobling via en jordfeilbryter med en nominell feilstrøm < 30 mA.

- Husets nettspenning må stemme over ens med det som er angitt om nettspenningen i de tekniske spesifikasjonene, ikke bruk annen strømforsyning.
- Bruk kun forlengelseskabler som er beregnet for utendørs bruk - minimum tverrsnitt 1,5 mm². Kabeltromler skal alltid ruller helt av.
- Skadde eller sprukne forlengelseskabler må ikke brukes.
 - ⇒ Før hver igangsetting må man kontrollere tilstanden til forlengelseskabelen.

MONTERING



OBS!

Gressklipperen må kun brukes etter fullstendig montering.



OBS!

Sett først inn batteriet når apparatet er satt sammen fullstendig.

Monter skjold.



Kniven som er integrert i beskyttelsesdekslet kutter kuttetråden automatisk til optimal lengde.

1. Sett skjoldet på klippehodet (2-1).
2. Vær obs på at tråden ligger fri.

3. Skru fast skjoldet bak med skruene som fulgte med (2-1).
4. Sett føringshjulet på skjoldet og skru fast skruene (2-2).

Montering tillegghåndtak

Holderen for tillegghåndtaket er montert på teleskopstangen. Reservetrådspolen som er inkludert i leveransen er integrert i holderen.

Montering tillegghåndtak

Ved viprespaken i tillegghåndtaket kan hellingen til håndtaket tilpasses individuelt.

1. Skyv holderen på skaftet.
2. Trekk håndtakbøylene til tillegghåndtaket lett fra hverandre (3-1).
3. Skyv tillegghåndtaket på holderen (3-2).
4. Lås tillegghåndtaket i tennene.
5. Sett viprespak med boltholder på strammebolten.
6. Skru spennebolten så fast at viprespaken kan beveges med lite kraftanstrengelse (3-3).

IGANGKJØRING



OBS!

Utfør alltid visuell kontroll før bruk.



OBS!

Ikke bruk batterier med skader. Brannfare!



FORSIKTIG!

Brann- og eksplosjonsfare!

Laderen varmes opp under ladingen. Ikke bruk på lett brennbare underlag eller i brennbare omgivelser.

Lade batteriet

Se den separate veiledningen for det oppladbare batteriet og laderen for mer informasjon om hvordan du lader opp batteriet.

Sette inn batteriet

1. Trykk låsen
2. Skyv batterier på føringen helt til kontakten på batteriet sitter fast på kontaktpluggen til apparatet.

Ta ut batteriet

1. Trykk på låsen (5-1).
2. Trekk det oppladbare batteriet ut av redskapet (5-2).

Juster teleskopstang

1. Drei den øvre festehylsen om ca. 180° til høyre for å løsne (4-1).
2. Still inn teleskopstangen individuelt til kroppshøyden. Teleskopstangen kan forlenges om ca. 10 cm (4-2).
3. Drei fast festehylsen (4-3).

Sving klippehode

For å trimme f.eks. plenkanter kan klippehodet svinges om 180° (5-6).

1. Skru nedre festehylse løs (5-1).
2. Drei teleskopstang om 180° (5-2).
3. Skru festehylse fast (5-3, 6-1).

Hell klippehode

Ved forandret hellingvinkel kan du også trimme på steder som er vanskelig å nå, f.eks. under benker, utstikk etc.

1. Trykk festeknappen (7-1).
2. Lås klippehodet i ønsket helling (7-2).
3. Slipp festeknappen.



Ta bort beskyttelsen på trådskjæreren før første idriftsetting.

BETJENING

Start gresstrimmer

1. Innta en sikker posisjon.
2. Hold apparatet med begge hender. Sett ikke klippehodet på bakken.
3. Hold tillegghåndtaket med en hånd og det øvre håndtaket med den andre.
4. Trykk bryteren på det øvre håndtaket og hold fast. Apparatet kjører.
5. Behold gresstrimmeren et par øyeblikk i tomgang. Klippetråden blir da skåret av til rett lengde.
6. Hvis du slipper bryteren, slår apparatet av.



Etter at du har slått av apparatet fortsetter trådspolen å dreie et par sekunder til.

Informasjon om arbeid

- Slå apparatet på før du nærmer deg gresset du vil klippe.
- Hell apparatet noe framover, gå frem sakte (9).
- Sving apparatet til høyre og venstre for å klippe gresset (9).

Høyt gress på klippes lagvis. Gå alltid fram fra toppen (10-1, 10-2) og ned.



Tipp trådhodet gjentatte ganger på pleinen under arbeidet. Vippeautomatikken sørger alltid for optimal trådlengde.

- Bruk plantebeskyttelsesbøylen for å holde apparatet på rett avstand til hinder (11-1).
- Ikke overbelast apparatet mens du arbeider med det.
- Fjern rester kun når motoren står.

**OBS!**

Vibrasjonsværdet for det elektriske verktøyet kan under anvendningen skilja sig från visat værdet, beroende på hur maskinen används.

- Ved overbelastning av batteri-gresstrimmeren i veldig høyt gress blir tråden blokkert. Løft apparatet straks ut av det høye gresset og avlast. Ellers kan det føre til permanente skader på motoren.
- Ta ut batteriet og kontroller apparatet for skader etter bruk.

VEDLIKEHOLD OG PLEIE**OBS!**

Ta ut batteriet før alle arbeider på apparatet.

- Ta ut batteriet og kontroller maskinen for skader etter bruk.
- La kun autoriserte fagverksted utbedre feil.
- Bruk aldri apparatet når bladet til trådvaskjæreren mangler eller er skadet.
- Beskyttelsesskjold, trådhode og motor må alltid holdes frie for gressrester.
- Ikke spyl av apparatet med vann! Vann som trenger inn i maskinen kan føre til feil.
- Ikke utsett apparatet for fukte.
- Kontroller apparatet i regelmessige avstander på korrekt tilstand.

FEILSØKING

Feil	Mulig årsak	Løsning
Motoren går ikke	Motorbeskyttelsesbryteren har koblet seg ut Batteri utladet	Vent til motorbeskyttelsesbryteren slår trimmeren på igjen. Lade batteriet

- Ikke bruk rengjørings- hhv. løsemiddel. Du kan da skade apparatet uopprettelig.

Skift trådspole

(Reservetrådspole GT Li 18V varenr. 112969)

1. Åpne dekslet ved å trykke på begge låser (8-1).
2. Ta ut den tomme trådspolen (8-2).
3. Sett inn ny trådspole.
4. Vær obs på at fjæren er satt inn igjen (8-3).
5. Tre tråden ut på begge sider.
6. Sett på deksel og lås låsen.

LAGRING

- Rens apparat og tilbehørdelene etter hver bruk.
- Tørk maskinen og oppbevar den utilgjengelig for barn og andre uvedkommende.
- Lagre apparatet på et tørt, frostfritt sted.
- Ta batteriet ut av redskapen før det lagres.



Heng opp gresstrimmeren etter håndtaket. Dermed slipper du å belaste klippehodet unødvendig.

AVHENDING

Kasserte enheter, batterier eller oppladbare batterier må ikke kastes i husholdningsavfallet!

Emballasje, utstyr og tilbehør er laget av resirkulerbare materialer og skal avhendes deretter.

- Batterier skal kun avhendes i utladet tilstand
- Brukeren er forpliktet til å returnere batteriene og batteriene. Disse kan leveres på salgsstedene gratis.

Det er følgende muligheter for deponering:

- Via faghandelen
- Hos en returstasjon som har CCR-merke

Feil	Mulig årsak	Løsning
Trimmer vibrerer	Trådspolen er tilsmusset	Rens trådspole, skift om nødvendig
Batteriets driftstid reduseres betydelig	Gresset er for høyt eller for fuktig For lav klippehøyde Batteri utladet siden det ikke ble brukt over lengre tid Batteriet er oppbrukt	La gresset tørke, still inn klippehøyden høyere Still inn klippehøyden høyere Lade batteriet Bytt batteri. Bruk kun originaltilbehør fra produsenten.
Batteriet kan ikke lades opp	Ladeplugg eller kontakt skitten Defekt batteri eller lader	Bestill reservedeler iht. reservedelskortet



Ved feil som ikke er oppført i denne tabellen, eller som du ikke selv kan utbedre, må du kontakte vår ansvarlige kundeservice.

GARANTI

Vi utbedrer eventuelle material- eller produksjonsfeil på maskinen innenfor den lovmessige foreldelsesfristen for melding av mangler eller feil, etter vårt valg ved å reparere eller levere reservedeler. Foreldelsesfristen bestemmes ut fra gjeldende lovgivning i landet hvor maskinen ble kjøpt.

Vår garanti gjelder kun ved:

- Korrekt behandling av maskinen
- Overholdelse av bruksanvisningen
- Bruk av originale reservedeler

Garantien gjelder ikke ved:

- Forsøk på å reparere maskinen
- Tekniske endringer på maskinen
- ikke tiltenkt bruk (f.eks. industriell eller kommunal bruk)

Følgende omfattes ikke av garantien

- Lakkskader som skyldes normal slitasje
- Slitasjedeler som på reservedelskortet er merket med ramme [xxx xxx (x)]
- Forbrenningsmotorer – for disse gjelder de separate garantibetingelsene til den aktuelle motorprodusenten

Garantitiden begynner når første sluttbruker kjøper maskinen. Datoen på den originale kjøpskvitteringen er retningsgivende. Ved et garantikrav må du henvende deg med denne garantierklæringen og kjøpskvitteringen til din forhandler eller til nærmeste autoriserte kundeservice. Denne garantien endrer ikke de lovmessige kravene om mangel man kan fremsette overfor selgeren.

EU-SAMSVARERKLÆRING

Vi erklærer herved at dette produktet, i den versjonen vi har markedsført det, oppfyller kravene i de harmoniserte EU-direktivene, i EU-sikkerhetsstandardene og i de produktspesifikke standardene.

Produkt	Produsent	Autorisert representant
Batteri-gresstrimmer	AL-KO Geräte GmbH	Andreas Hedrich
Type	Ichenhauser Str. 14	Ichenhauser Str. 14
GT 36 Li	D-89359 Kötz	D-89359 Kötz
Serienummer	EU-direktiver	Harmoniserte standarder
G1811816	2006/42/EF	EN 60335-1:2012/A11:2014
	2014/30/EU	EN 50636-2-91:2014
Lydeffektnivå	2000/14/EF	EN 55014-1
EN ISO 3744	2011/65/EU	EN 55014-2
målt / garantert		EN 62233
91 / 96 dB(A)		
Nevnte sted	Samsvarsvurdering	Kötz, 28.06.2016
TÜV Industrie Service GmbH	2000/14/EC Appendix VI	
TÜV Süd Gruppe		Wolfgang Hergeth
Westendstraße 199		Managing Director
80686 MUENCHEN		
DEUTSCHLAND		

ALKUPERÄINEN KÄYTTÖOHJE

Sisällysluettelo

Käsikirjaa koskevia tietoja.....	98
Tuotekuvaus.....	98
Turvaohjeet.....	99
Asennus.....	100
Käyttöönotto.....	101
Käyttö.....	101
Huolto ja hoito.....	102
Varastointi.....	102
Hävittäminen.....	102
Ohjeita häiriöihin.....	103
Takuu.....	104
EY-vaatimustenmukaisuusvakuutus.....	104

KÄSIKIRJAA KOSKEVIA TIETOJA

- Lue tämä asiakirja ennen laitteen käyttöönottoa. Se on turvallisen työskentelyn ja häiriötömän käytön edellytys.
- Noudata tämän asiakirjan ja laitteen turvaohjeita ja varoituksia.
- Tämä asiakirja on kuvatus tuotteen kiinteä osa, ja se täytyy luovuttaa ostajalle myynnin yhteydessä.

Merkkien selitykset



HUOMIO!

Näiden varoitusten huolellinen noudattaminen voi estää ihmisten loukkaantumiset ja/tai esinevahingot.



Erytisohjeita, jotka auttavat ymmärtämään ja käsittelemään laitetta paremmin.

TUOTEKUVAUS

Tämä asiakirja kuvailee käsin ohjattavaa, akkukäyttöistä ruohotrimmeriä.

Tuote

Tuotekuvasta (1) selviävät laitteen osat.

1-1	Ylempi kädensija
1-2	Kytkin ja lapsilukko
1-3	Akku

1-4	Akun lukitus
1-5	Laturi ja verkkopistoke
1-6	Lisäkädensija ja kallistusvipu
1-7	Pidike lisälankakelalla
1-8	Teleskooppivarsi
1-9	Ylempi ohjaushylsy
1-10	Ylempi ohjaushylsy
1-11	Leikkuupään lukitusnappi
1-12	Leikkuupää ja moottori
1-13	Kasvien suojatanko
1-14	Ohjauspyörä
1-15	Suojakilpi ja langan katkaisin
1-16	Lankakela

Laitteessa käytettävät merkinnät

	Tärkeää! On toimittava erityisen varovasti.
	Lue käyttöohje ennen käyttöönottoa!
	Sinkoilevien esineiden aiheuttama vaara!
	Muiden henkilöiden oleskelu vaara-alueella on kielletty.
	Laitteen ja muiden henkilöiden välisen etäisyyden on oltava vähintään 15 m.
	Suojaa laite sateelta ja kosteudelta
	Käytä suojalaseja ja kuulonsuojaimia.

Säädettävä teleskooppikädensija

Ruohotrimmeri on varustettu säädettävällä teleskooppikädensijalla. Sen avulla laite voidaan sää-

tää sopivan kokoiseksi ja sillä voidaan kääntää moottorilohkoa.

Käännettävä ja säädettävä leikkuupää

GT Li18V on varustettu leikkuupäällä, jota voidaan kääntää ja jonka kaltevuutta voidaan säätää.

Automaattipidennys

Siiimapäähän on integroitu näpäytysautomaatti (8-4), jonka ansiosta leikkuusiimaa voidaan pidentää moottorin ollessa käynnissä.

Turva- ja suojalaitteet

Lapsilukko

Moottorinsuojakymessä oleva aukko (5 mm) on tarkoitettu riippulukolle*. Riippulukko estää laitteen tahattoman käynnistymisen.

* Ei sisälly toimitukseen



HUOMIO!

Loukkaantumiskaava!

Turva- ja suojalaitteita ei saa poistaa käytöstä.

Tarkoituksenmukainen käyttö

Tämä laite on tarkoitettu nurmikon trimmaamiseen yksityisalueilla. Muu, tästä poikkeava käyttö, ei ole määräystenmukaista käyttöä.

- Tätä laitetta ei ole tarkoitettu sellaisten henkilöiden (lapset mukaan luettuna) käytettäväksi, joiden fyysiset, sensoriset tai henkiset kyvyt tai kokemuksen tai tiedon puute estävät heitä käyttämästä laitetta turvallisesti, ellei heidän turvallisuudestaan vastaava henkilö valvo heitä tai opasta heitä laitteen käytössä. Lapsia tulee pitää silmällä, jotta he eivät pääse leikkimään laitteella.



HUOMIO!

Laitetta ei saa käyttää kaupalliseen tarkoitukseen.

TEKNISET TIEDOT



Ilmoitetut arvot on selvitetty standardoidun testausmenetelmän mukaisesti ja niiden avulla eri sähkötyökaluja on mahdollista vertailla keskenään.

Sen lisäksi niiden perusteella voidaan arvioida etukäteen käyttäjälle värähtelystä aiheutuva rasitus.



VAROITUS!

Todellinen värähtely riippuu siitä, miten sähkötyökalua käytetään, eli todelliset arvot voivat poiketa ilmoitetuista arvoista.

Ryhdy tarvittaviin toimenpiteisiin suojaukseksi värähtelystä aiheutuvalla rasituksella. Huomioi siinä työskentelyn kaikki vaiheet eli myös ajankohdat, joina sähkötyökalu toimii ilman kuomitusta tai sen virta on katkaistu.

Soveltuviin toimenpiteisiin kuuluu esimerkiksi sähkötyökalun ja työkalujen säännöllinen huolto ja hoito, käsien pitäminen lämpimänä, säännölliset tauot työskentelyssä ja työskentelyn vaiheiden huolellinen suunnittelu.

TURVAOHJEET



HUOMIO!

Leikkaavien osien pyöriminen jatkuu moottorin sammuttamisen jälkeen.

- Käytä työskennellessäsi aina sopivaa vaate- ja silmäsuojainta ja käsineitä



VAROITUS!

Käytä kuulosuojainta kuulovaurioiden ehkäisemiseksi.

- Älä koskaan anna lasten tai koneen käyttöön opastamattomien henkilöiden käyttöä tai huoltaa konetta. Paikalliset säännökset saattavat asettaa rajoituksia käyttäjän iälle.
- Keskeytä koneen käyttö, jos lähellä on ihmisiä (erityisesti lapsia) tai kotieläimiä.
- Käytä laitetta ainoastaan päivänvalossa tai hyvässä sähkövalaistuksessa.
- Tarkista ennen käyttöä ja iskun/kolhun jälkeen, ettei laite ole kulunut tai vaurioitunut ja korjaa se tarvittaessa.
- Älä koskaan käytä laitetta, jos suojuukset ovat viallisia tai ne puuttuvat.
- Pidä kädet ja jalat poissa leikkurin lähetyiltä erityisesti moottoria käynnistettäessä.
- Kaikkiin langan katkaisemiseen osallistuvien osien toimintaan liittyy loukkaantumisen vaara.
- Aseta kone aina normaaliin työasentoon ennen käynnistämistä, kun uusi lanka on vedetty ulos.

- Älä koskaan asenna metallisia leikkuulan-koja.
- Käytä vain alkuperäisvaraosia ja alkuperäis-tarvikkeita.
- Ota akku aina pois,
 - kun laite on ilman valvontaa
 - ennen huoltotöitä
 - ennen laitteen puhdistamista
 - kun laite on pitemmän aikaa käyttämättä
- Huolehdi aina siitä, että tuuletusaukoissa ei ole likaa.
- Teknisistä ja täydentävistä suoja-toimenpiteistä huolimatta koneen käyttöön jää vaaroja.
- Pidä kahvat kuivina ja puhtaina.
- Poista esineet työalueelta.
- Vain teknisesti moitteettomassa kunnossa olevaa laitetta saa käyttää
- Pidä suojalevy, siimapää ja moottori aina puhtaina leikkuujätteistä.
- Pidä vartalosia ja vaatteesi loitolla leikkuutyö-kalusta.
- Sellaisten henkilöiden, jotka eivät ole pereh-tyneet laitteen käsittelyyn, on harjoiteltava ensin moottorin ollessa sammutettuna.
- Seiso tukevasti, kun työskentelet.
- Laitetta on aina käytettävä kahdella kädellä.
- Muut henkilöt on pidettävä pois vaara-alueelta.
- Älä jätä laitetta ilman valvontaa.
- Kun leikkaat rinteessä, seiso aina leikkuulai-tetta alempana.
- Työskennellessä rinteellä:
 - Älä koskaan työskentele sileä ja liukas rinne.
 - Pidä aina huolta, että seisot tukevasti paikoillasi.
 - Leikkaa ruoho aina poikittain suhteessa rinteeseen, ei koskaan ylös- tai alaspäin.
 - Älä leikkaa ruohoa, jos rinne on jyrkempi kuin 20°!
 - Ole erityisen varovainen kallistettaessa!
- Jos laitteella osutaan vieraaseen esinee-seen:
 - Sammuta moottori.
 - Tarkasta laite vaurioiden varalta.
- Älä käytä laitetta alkoholin, huumeiden tai lääkkeiden vaikutuksen alaisena.

- Tapaturmantorjuntamääräyksiä on noudatet-tava.
- Älä altista laitetta sateelle tai kosketudelle.
- Lapset on pidettävä loitolla akulla varuste-tuista laitteista.

Sähköturvallisuus



VARO!

Jännitettä johtavien osien kosketa-miseen liittyvä vaara!

Irrota pistoke verkosta heti, jos jatkojohto vioittuu tai katkeaa! Suosittelemme liittämistä FI-suojakytkimen kautta nimellisvi-kavirralta, joka on < 30 mA.

- Talon verkkojännitteen on vastattava tekni-sissä tiedoissa mainittua verkkojännitettä, muuta syöttöjännitettä ei saa käyttää.
- Käytä vain jatkojohtoja, jotka on tarkoitettu ulkokäyttöön - minimipoikkipinta 1,5 mm². Kelaa kaapelikelat aina kokonaan auki.
- Viallisia tai hauraita jatkojohtoja ei saa käyttää.
 - ⇒ *Tarkista jatkojohdon kunto ennen jo-kaista käyttöönottoa.*

ASENNUS



HUOMIO!

Laitetta saa käyttää vasta, kun sen asen-nus on suoritettu loppuun.



HUOMIO!

Laita akku paikalleen vasta, kun laite on koottu kokonaan.

Suojakilven asennus



Suojuksessa oleva terä katkaisee leik-kuusiiman automaattisesti optimaali-seen pituuteen.

1. Aseta suojakilpi leikkuupäähän (2-1).
2. Varmista, että lanka ei jää jumiin.
3. Kiinnitä suojakilpi taakse laitteen mukana toi-mitetuilla ruuveilla (2-1).
4. Aseta ohjauspyörä suojukseen ja kiristä ruuvit (2-2).

Lisäkädensijan asennus

Lisäkädensijan pidike on asennettu teleskooppi-vasteen. Toimitukseen sisältyvä varalankakela on integroitu pidikkeeseen.

Lisäkädensijan asennus

Kädensijan kaltevuutta voidaan säätää lisäkädensijassa olevalla kallistusvipulla.

1. Työnnä pidike varteen
2. Vedä lisäkädensijan sankaa hieman erilleen (3-1).
3. Työnnä lisäkädensija pidikkeeseen (3-2).
4. Lukitse lisäkädensija hammastukseen.
5. Aseta kallistusvipu tapin pidikkeellä kiinnitystappiin.
6. Kiristä kiinnitystappia siten, että kallistusvipu liikkuu melko kevyesti (3-3).

KÄYTTÖÖNOTTO



HUOMIO!

Tarkista laite aina silmämääräisesti ennen käyttöönottoa.



HUOMIO!

Älä käytä vioittuneita akkuja. Tulipalo-vaara!



VARO!

Tulipalo- ja räjähdysvaara!

Laturi lämpenee lataamisen aikana. Älä käytä syttyvällä alustalla tai syttyvässä ympäristössä.

Akun lataus

Lisätietoja akun lataamisesta, katso akkua ja laturia koskeva erillinen ohje.

Akun laittaminen laitteeseen

1. Paina lukitsinta.
2. Työnnä akkua ohjaimen, kunnes akun kosketusholkki on tiukasti laitteen kostutuspistokkeessa.

Akun poistaminen

1. Paina lukitusta (5-1).
2. Vedä akku pois laitteesta (5-2).

Teleskooppivarren säätäminen

1. Irrota kiertämällä ylempää kiinnitysholkkia noin 180° oikealle (4-1).
2. Säädä teleskooppivarren pituus käyttäjälle sopivaksi. Teleskooppivartta on mahdollista pidentää noin 10 cm (4-2).
3. Kiristä kiinnitysholkki (4-3).

Leikkuupään kääntäminen

Leikkuupäätä on mahdollista kääntää 180° esimerkiksi nurmikon reunojen viimeistelemistä varten (5, 6).

1. Kierrä alempi kiinnitysholkki irti (5-1).
2. Kierrä teleskooppivartta 180° (5-2).
3. Kierrä kiinnitysholkki kiinni (5-3, 6-1).

Leikkuupään kallistaminen

Kun kallistuskulmaa muutetaan, on myös vaikeapääsyisten kohtien (esim. ruoho penkkien, ulkonemien alapuolella) viimeistelemine mahdollista.

1. Paina lukitusnuppia (7-1).
2. Lukitse leikkuupää haluttuun kallistukseen (7-2).
3. Vapauta lukitusnuppi.



Ota langan katkaisimen suojus pois ennen ensimmäistä käyttöä.

KÄYTTÖ

Ruohotrimmerin käynnistäminen

1. Asetu tukevaan asentoon.
2. Pidä laitetta kummallakin kädelläsi. Älä aseta leikkuupäätä maahan.
3. Tartu kiinni yhdellä kädellä lisäkädensijasta ja toisella kädellä ylemmästä kädensijasta,
4. Paina ylemmässä kädensijassa olevaa kytkintä ja pidä painettuna. Laite on käynnissä.
5. Anna laitteen käydä hetken aikaa joutokäynnillä. Leikkuulanka leikkautuu sinä aikana sopivaan pituuteen.
6. Laite kytkeytyy pois toiminnasta, kun kytkentä ei paineta.



Lankaleikkuupää pyörii vielä muutaman sekunnin ajan, kun laitteen virta on katkaistu.

Tietoa työ

- Kytke laitteeseen virta, ennen kuin lähestyt sillä leikattavaa ruohoa.
- Kallista laitetta hieman eteenpäin, toimi hitaasti (9).
- Heiluta laitetta oikealle ja vasemmalle ruohon leikkaamiseksi (9).

Pitkää ruohoa on leikattava kerroksittain. Siirry aina ylhäältä (10-1, 10-2) alaspäin.



Napauta lankapäättä aina silloin tällöin nurmeen. Pidennysautomaattikka huolehtii aina langan optimaalisesta pituudesta.

- Pidä laite oikealla etäisyydellä esteistä käyttämällä kasvien suojatankoa (11-1).
- Älä kuormita laitetta käytön aikana liikaa.
- Poista leikattua ruohoa vain, kun moottori ei pyöri.



HUOMIO!

Tärinäarvo sähkötyökalun käytön aikana voi laitteen käyttötarkoituksesta riippuen poiketa ilmoitetusta arvosta.

- Lanka jumittuu, kun akkukäyttöinen ruohotrimmeri kuormittuu liikaa hyvin korkeassa nurmikossa. Nosta laite heti pois korkeasta nurmikosta. Moottoriin voi tulla muuten pysyviä vikoja.
- Ota käytön päätyttyä akku ulos laitteesta ja tarkista, onko laitteessa vikoja.

HUOLTO JA HOITO



HUOMIO!

Ota akku pois laitteesta ennen kaikkia laitteelle suorittavia toimenpiteitä.

- Ota käytön päätyttyä akku ulos koneesta ja tarkista, onko koneessa vikoja.
- Anna vain valtuutetun ammattikorjaamon korjata sähköhäiriöt.
- Älä koskaan käytä laitetta, jos langan katkaisimen terä puuttuu tai on viallinen.
- Pidä suojalevy, siimapää ja moottori aina puhtaina leikkuujätteistä.
- Älä ruiskuta laitetta vedellä! Sisään tunkeutuva vesi voi johtaa häiriöihin.
- Älä altista laitetta sateelle tai kosketudelle.
- Tarkista laitteen asianmukainen kunto säännöllisin välein.
- Älä käytä puhdistusaineita tai liuottimia. Ne voivat aiheuttaa laitteeseen vikoja, jotka eivät ole korjattavissa.

Lankakelan vaihtaminen

(Varalankakela GT Li 18V tuotenro 112969)

1. Avaa suojus painamalla kumpaakin lukitsinta (8-1).
2. Ota tyhjä lankakela pois (8-2).
3. Aseta uusi lankakela paikalleen.
4. Varmista, että jousi on takaisin paikallaan (8-3).
5. Pujota lanka ulos kummallakin puolella.
6. Aseta suojus takaisin paikalleen ja lukitse lukitsimet.

VARASTOINTI

- Puhdista laite ja sen varusteet jokaisen käytön jälkeen.
- Säilytä laite kuivassa tilassa lasten ja asiattomien henkilöiden ulottumattomissa.
- Säilytä laitetta kuivassa, jäätymättömässä paikassa.
- Poista akku laitteesta ennen varastointia.



Ripusta ruohotrimmeri roikkumaan kondensijasta. Leikkuupäähän ei silloin kohdistu tarpeetonta kuormitusta.

HÄVITTÄMINEN



Älä hävitä käytöstä poistettuja laitteita, paristoja tai akkuja talousjätteen mukana!

Pakkaus, laite ja lisävarusteet on valmiin kierrätyskelpoisista materiaaleista ja ne on hävitettävä määräysten mukaisesti.

- Hävitä akut vain niiden ollessa tyhjiä
- Käyttäjä on velvollinen kierrättämään paristot ja akut. Ne voidaan palauttaa veloituksetta myyntipisteisiin.

Hävittäminen voidaan tehdä seuraavin tavoin:

- palauttamalla ne valtuutetulle edustajalle
- viemällä ne paikalliseen akkukierrätyspisteeseen

OHJEITA HÄIRIÖIHIN

Häiriö	Mahdollinen syy	Ratkaisu
Moottori ei toimi	Moottorinsuojakytkin on kytkenyt laitteen pois päältä. Akku tyhjentynyt	Odota, kunnes moottorinsuojakytkin kytkee trimmerin takaisin päälle. Lataa akku
Trimmeri värähtelee	Lankakela on likainen	Puhdista lankakela, vaihda tarvittaessa
Akun käyttöaika lyhenee huomattavasti	Nurmikko liian korkea tai kostea Leikkuukorkeus liian pieni Akku tyhjentynyt, koska on ollut pitemmän aikaa käyttämättä Akun käyttöikä on kulunut loppuun	Anna kuivua, säädä leikkuu korkeammaksi Sädä leikkuu korkeammaksi Lataa akku Vaihda akku, Käytä vain valmistajan alkuperäisiä varusteita.
Akkua ei voi ladata	Latauspistoke tai kosketusholkit liikkaisia Akku tai laturi viallinen	Tilaa varaosat varaosakortin mukaisesti



Mikäli häiriötä ei ole mainittu tässä taulukossa tai et saa korjattua sitä itse, ota yhteyttä asiakaspalveluumme.

TAKUU

Korvaamme kaikki laitteen materiaali- tai valmistusvirheet lainmukaisen kanneajan puitteissa joko korjaamalla laitteen tai toimittamalla varaosia, valintamme mukaan. Kanne aika määräytyy sen maan lain-säädännön mukaan, jossa laite on ostettu.

Takuu on voimassa, mikäli seuraavat ehdot on täy- Takuu raukeaa seuraavissa tapauksissa:
letty:

- Laitteen asianmukainen käsittely
- Käyttöohjeen noudattaminen
- Alkuperäisten varaosien käyttäminen
- Laitetta on yritetty korjata
- Laitteeseen on tehty teknisiä muutoksia
- Laitetta ei ole käytetty määräysten mukaisesti (esim. ammattimainen tai kunnallinen käyttö)

Takuu ei kata seuraavia tapauksia:

- Maalivauriot, jotka johtuvat normaalista kulumisesta
- Kuluvat osat, jotka on merkitty varaosaluettelossa merkinnällä [xxx xxx (x)]
- Polttomoottorit – niitä koskevat vastavien moottorin valmistajien erilliset takuuehdot

Takuu aika alkaa päivästä, jolloin laitteen ensimmäisen ostaja on hankkinut laitteen. Alkuperäisen osto-kuitin päivämäärä määrittää takuun alkamispäivän. Käännä takuutapauksessa laitteen jälleenmyyjän tai läheisimmän valtuutetun edustajan puoleen. Ota tämä takuutodistus ja kaupan yhteydessä saamasi kuitti mukaan. Edellä mainitut takuuehdot eivät rajoita asiakkaan lainmukaisia oikeuksia, jotka on mainittu asi-anmukaisissa kansallisissa laeissa.

EY-VAATIMUSTENMUKAISUUSVAKUUTUS

Vakuutamme, että mainittu tuote vastaa suunnittelultaan ja rakenteeltaan yhdenmukaistettuja EU-direktiivejä, EU-turvallisuus- ja ter-veysvaatimuksia ja tuotekohtaisia vaatimuksia.

Tuote Akkukäyttöinen ruohotrimmeri	Valmistaja AL-KO Geräte GmbH Ichenhauser Str. 14 D-89359 Kötz	Edustaja Andreas Hedrich Ichenhauser Str. 14 D-89359 Kötz
Tyyppi GT 36 Li	EU-direktiivit 2006/42/EY 2014/30/EU 2000/14/EY 2011/65/EU	Yhdenmukaistetut standardit EN 60335-1:2012/A11:2014 EN 50636-2-91:2014 EN 55014-1 EN 55014-2 EN 62233
Sarjanumero G1811816	Vaatimustenmukaisuuden arviointi 2000/14/EY liite VI	Kötz, 28.06.2016
Äänitehotaso EN ISO 3744 mitattu/taattu 91 / 96 dB(A)		
Nimetty elin TÜV Industrie Service GmbH TÜV Süd Gruppe Westendstraße 199 80686 MUENCHEN DEUTSCHLAND		Wolfgang Hergeth Managing Director

ORYGINALNA INSTRUKCJA OBSŁUGI**Spis rzeczy**

O tym podręczniku.....	105
Opis produktu.....	105
Wskazówki bezpieczeństwa.....	106
Montaż.....	108
Uruchomienie.....	108
Obsługa.....	109
Przeglądy i konserwacja.....	109
Składowanie.....	110
Utylizacja.....	110
Pomoc w przypadku usterek.....	110
Gwarancja.....	111
Deklaracja zgodności WE.....	111

O TYM PODRĘCZNIKU

- Przed przystąpieniem do uruchomienia należy przeczytać niniejszą dokumentację. Jest to warunkiem zagwarantowania bezpiecznej pracy i bezusterkowego użytkowania.
- Przestrzegać wskazówek bezpieczeństwa i ostrzeżeń zawartych w niniejszej dokumentacji oraz na urządzeniu.
- Niniejsza dokumentacja stanowi nieodzowną część opisywanego produktu i powinna być przekazana nabywcy razem z urządzeniem.

Wyjaśnienie znaków**UWAGA!**

Stosować się dokładnie do znaków ostrzegawczych, aby uniknąć szkód osobowych lub mienia.



Specjalne wskazówki w celu lepszego zrozumienia i obsługi.

OPIS PRODUKTU

Niniejsza dokumentacja opisuje ręczną podkaszarkę do trawy wyposażoną w akumulator.

Przegląd produktu

Opis produktu(1) podaje podstawowe informacje o produkcie.

1-1	Rękojeść góra
-----	---------------

1-2	Włącznik z zabezpieczeniem przed dziećmi
1-3	Akumulator
1-4	Blokada akumulatora
1-5	Ładowarka z wtyczką
1-6	Dodatkowa rękojeść z dźwignią przechyłającą
1-7	Uchwyt z dodatkową szpulą linki
1-8	Trzonek teleskopowy
1-9	Górna tuleja prowadząca
1-10	Dolna tuleja prowadząca
1-11	Przycisk regulacji głowicy przycinającej
1-12	Głowica przycinająca z silnikiem
1-13	Pałąk ochronny dla roślin
1-14	Koło prowadzące
1-15	Tarcza ochronna z odcinaczem linki
1-16	Szpuła linki

Symbolle umieszczone na urządzeniu

	Uwaga! Podczas obsługi urządzenia należy zachować szczególną ostrożność.
	Przed uruchomieniem należy zapoznać się z treścią instrukcji obsługi!
	Istnieje ryzyko uderzenia przez wyrzucane przedmioty!
	Nie wpuszczać osób trzecich w obszar zagrożenia.
	Osoby trzecie muszą zachować odstęp od urządzenia wynoszący co najmniej 15 m.
	Chronić urządzenie przed deszczem i wilgocią



Stosować środki ochrony oczu i słuchu.

Regulowany trzonek teleskopowy

Podkaszarka jest wyposażona w regulowany trzonek teleskopowy. W ten sposób można dostosować urządzenie do indywidualnych rozmiarów ciała i obracać głowicę z silnikiem.

Obrotowa i regulowana głowica przycinająca

GT Li18V jest wyposażona w obrotową głowicę przycinającą z regulacją pochylenia.

Tippautomatik

W głowicy żyłki zintegrowano moduł Tippautomatik (8-4) dzięki czemu można regulować długość linek tnących w trakcie pracy silnika.

Urządzenia zabezpieczające i ochronne

Zabezpieczenie przed dziećmi

Otwór o średnicy 5 mm umieszczony na wyłączniku samoczynnym silnikowym przewidziano na zamocowanie kłódki*. Kłódka zapobiega niechcianemu uruchomieniu urządzenia.

* nie wchodzi w zakres dostawy



UWAGA!

Niebezpieczeństwo urazu!

Instalacje zabezpieczające nie mogą być wyłączane.

Użytkowanie zgodne z przeznaczeniem

To urządzenie służy do przycinania domowych trawników. Inne wykorzystanie urządzenia jest niezgodne z przeznaczeniem.

- Urządzenie nie jest przeznaczone do obsługi przez osoby (także dzieci) o ograniczonych możliwościach fizycznych, umysłowych, z upośledzeniem zmysłów lub nieposiadających odpowiedniego doświadczenia i/ lub wiedzy, chyba że są one nadzorowane przez odpowiednie osoby lub otrzymały od nich instrukcje, jak należy obsługiwać urządzenie. Dzieci należy nadzorować, aby upewnić się, że nie będą bawić się urządzeniem.



UWAGA!

Urządzenia nie wolno stosować do celów komercyjnych.

DANE TECHNICZNE



Podane wartości zostały określone za pomocą znormalizowanych metod badawczych i można je stosować w celu porównania między sobą różnego typu narzędzi elektrycznych.

Dodatkowo, wartości te mogą być przydatne do oszacowania przed rozpoczęciem pracy wywołanych wibracjami obciążeń dla użytkownika.



OSTRZEŻENIE!

W zależności od tego, w jaki sposób będzie użytkowane narzędzie elektryczne, rzeczywiste wartości wibracji mogą odbiegać od podanych.

Należy podjąć działania w celu ochrony przed obciążeniami wywołanymi przez wibracje. Należy przy tym uwzględnić cały czas trwania pracy, a więc także momenty, w których narzędzie elektryczne pracuje bez obciążenia lub jest wyłączone.

Właściwe działania obejmują między innymi regularną konserwację i utrzymywanie narzędzia oraz nasadek do narzędzia w dobrym stanie technicznym, utrzymywanie dłoni w stanie rozgrzanym, regularne przerwy oraz dobre zaplanowanie przebiegu pracy.

WSKAZÓWKI BEZPIECZEŃSTWA



UWAGA!

Obrót narzędzia przycinającego trwa jeszcze po wyłączeniu silnika.

- Pracując podkaszarką należy zawsze nosić odpowiednie ubranie, ochronne okulary na oczy oraz rękawice



OSTRZEŻENIE!

Należy nosić ochronniki słuchu, aby zapobiec uszkodzeniu słuchu.

- Nigdy nie zezwalać osobom niezaznajomionym z obsługą urządzenia lub dzieciom na jego eksploatację lub konserwację. Lokalne przepisy mogą określać minimalny wiek dla osób obsługujących urządzenie.
- Przerwać użycie maszyny, gdy w jej pobliżu znajdują się osoby, przede wszystkim dzieci lub zwierzęta domowe.

- Kosić tylko przy dobrym oświetleniu światłem dziennym lub sztucznym.
- Przed uruchomieniem maszyny i po jakimkolwiek zderzeniu jej z przeszkodą, należy ją skontrolować pod kątem oznak zużycia lub uszkodzenia i zlecić wykonanie niezbędnych napraw.
- Nigdy nie używać urządzenia z uszkodzonymi lub brakującymi urządzeniami zabezpieczającymi.
- Zawsze trzymać ręce i stopy z dala od elementu przycinającego, przede wszystkim w trakcie włączania silnika,
- Zagrożenie spowodowania obrażeń ciała jest powodowane przez każdy element służący do przycinania linki.
- Po wyciągnięciu nowej linki maszynę należy zawsze trzymać w normalnej pozycji roboczej zanim zostanie ona uruchomiona.
- Nigdy nie montować metalowych elementów przycinających.
- Stosować tylko oryginalne części zamienne i akcesoria!
- Zawsze wymontować akumulator
 - gdy urządzenie jest pozostawione bez nadzoru
 - przed pracami konserwacyjnymi
 - przed czyszczeniem urządzenia
 - gdy urządzenie nie będzie używane przez dłuższy czas
- Należy zwracać uwagę, aby otwory wentylacyjne były czyste.
- Pomimo technicznych i dodatkowych działań zabezpieczających zawsze istnieje ryzyko podczas pracy za pomocą tej maszyny.
- Mechanizm tnący utrzymywać z dala od ciała i odzieży.
- Usuwać ciała obce z obszaru roboczego.
- Urządzenia wolno używać tylko w nienaganym stanie technicznym.
- Z ostony, głowicy linki i silnika zawsze usuwać skoszoną trawę.
- Nie dopuszczać osób postronnych do niebezpiecznego obszaru.
- Osoby, które nie są obeznane z kosiarką, powinny przeciwzyć obchodzenie się z urządzeniem przy wyłączonym silniku.
- Podczas pracy zwrócić uwagę na pewne oparcie.
- Urządzenie należy obsługiwać zawsze dwiema rękami.
- Nie dopuszczać osób trzecich do obszaru zagrożenia.
- Nie pozostawiać urządzenia bez nadzoru.
- Podczas koszenia na zboczu stać zawsze poniżej urządzenia tnącego.
- Przy pracy na pochyłościach:
 - Nigdy nie pracować na zboczu gładka i śliska.
 - Zawsze uważać na bezpieczne oparcie.
 - ścinać trawę zawsze w poprzek pochyłości, nigdy z góry lub pod górę.
 - Nie ścinać trawy na pochyłościach powyżej 20° pochyłu!
 - Zachować szczególną ostrożność podczas wykonywania zwrotów!
- Po zetknięciu z ciałami obcymi:
 - Wyłączyć silnik.
 - Sprawdzić urządzenie pod kątem uszkodzeń.
- Urządzenia nie obsługiwać pod wpływem alkoholu, środków odurzających lub leków.
- Należy przestrzegać przepisów dotyczących zapobiegania wypadkom.
- Nie wystawiać urządzenia na działanie wilgoci lub mokrego otoczenia.
- Trzymać dzieci z dala od urządzeń z zamontowanym akumulatorem.

Bezpieczeństwo elektryczne



PRZESTROGA!

Niebezpieczeństwo podczas dotykania elementów pod napięciem!

Wtyczkę należy natychmiast odłączyć od sieci, gdy kabel przedłużający został uszkodzony lub przecięty! Zalecamy podłączenie poprzez wyłącznik zabezpieczający FI ze znamionowym prądem uszkodzeniowym < 30 mA.

- Wartość napięcia sieciowego w domu musi być zgodna z danymi napięcia sieciowego w danych technicznych - nie stosować innego napięcia zasilającego.
- Stosować tylko kable przedłużające, które są przewidziane do użytku na wolnym powietrzu - minimalny przekrój 1,5 mm². Bęben do nawijania kabla należy zawsze całkowicie rozwinąć.

- Nie wolno używać uszkodzonych lub pękniętych kabli przedłużających.
- ⇒ *Przed każdym użyciem należy skontrolować stan kabla przedłużającego.*

URUCHOMIENIE



UWAGA!

Przed rozpoczęciem użytkowania należy zawsze przeprowadzać kontrolę wzrokową.



UWAGA!

Nie stosować uszkodzonych akumulatorów. Niebezpieczeństwo pożaru!



PRZESTROGA!

Niebezpieczeństwo pożaru i wybuchu!

Ładowarka rozgrzewa się podczas procesu ładowania. Nie eksploatować jej na łatwopalnym podłożu lub w otoczeniu grożącym wybuchem pożaru.

MONTAŻ



UWAGA!

Urządzenie można wprawić w ruch dopiero po jego całkowitym zmontowaniu.



UWAGA!

Akumulator zamontować dopiero po kompletnym montażu całego urządzenia.

Montaż tarczy ochronnej



Nóż wbudowany w pokrywę ochronną automatycznie przycina linkę tnącą na optymalną długość.

1. Założyć tarczę ochronną na głowicę przycinającą (2-1).
2. Zwracać przy tym uwagę, aby linka leżała swobodnie.
3. Przykręcić tarczę od tyłu za pomocą dołączonych śrub (2-1).
4. Nałożyć na osłonę koło prowadzące i dokręcić śruby (2-2).

Montaż dodatkowej rękojści

Mocowanie dodatkowej rękojści jest montowane na trzonku teleskopowym. Objęta zakresem dostawy szpula linki zamiennie jest zintegrowana w mocowaniu.

Montaż dodatkowej rękojści

Za pomocą dźwigni przechylającej ułożonej w dodatkowej rękojści można dostosować pochylenie rękojści do indywidualnych potrzeb.

1. Przesunąć mocowanie na trzonek.
2. Lekko rozsunąć pałąk dodatkowej rękojści (3-1).
3. Nasunąć dodatkową rękojść na mocowanie (3-2).
4. Zatrzasnąć dodatkową rękojść w ząbieniu.
5. Nasunąć dźwignię przechylającą z mocowaniem sworzni na sworznie mocujący.
6. Dokręcić sworznie mocujący w taki sposób, aby dźwignię przechylającą można było poruszać bez dużego wysiłku (3-3).

Ładowanie akumulatora

Dodatkowe informacje dotyczące ładowania akumulatora znajdują się w oddzielnej instrukcji akumulatora i ładowarki.

Montaż akumulatora w urządzeniu

1. Nacisnąć blokadę.
2. Nasunąć akumulator na prowadnicę, aż gniazdo stykowe akumulatora całkowicie będzie nasunięte na wtyk w urządzeniu.

Wymywanie akumulatora

1. Nacisnąć blokadę (5-1).
2. Wyjąć akumulator z urządzenia (5-2).

Regulacja trzonka teleskopowego

1. W celu zwolnienia górnej tulei regulującej przekręcić ją o 180° w prawo (4-1).
2. Dostosować trzonek teleskopowy do indywidualnych rozmiarów ciała. Trzonek teleskopowy można wydłużyć o ok. 10 cm (4-2).
3. Dokręcić tuleję regulującą (4-3).

Obracanie głowicy przycinającej

Aby np. przyciąć krawędź trawnika, głowicę przycinającą można obrócić o 180° (5, 6).

1. Zwolnić dolną tuleję regulującą (5-1).
2. Obrócić trzonek teleskopowy o 180° (5-2).
3. Dokręcić tuleję regulującą (5-3, 6-1).

Regulacja pochylenia głowicy przycinającej

Dzięki zmiennemu kątowi pochylenia można także przyciąć trawę w niedostępnych miejscach, np. pod ławkami, wystęgami itp.

1. Nacisnąć przycisk regulacji (7-1).
2. Zatrzasnąć głowicę przycinającą w pozycji właściwego pochylenia (7-2).
3. Zwolnić przycisk regulacji.



Przed uruchomieniem urządzenia usunąć element ochronny odcinacza linki.

OBSŁUGA

Uruchomienie podkaszarki trawy

1. Stanąć w stabilnej pozycji.
2. Trzymać urządzenie obiema dłońmi. Nie ustawiać głowicy przycinającej na podłożu
3. Jedną dłonią ująć rękojeść dodatkową, drugą –górną rękojeść.
4. Nacisnąć i przytrzymać przełącznik umieszczony w górnej rękojeści. Urządzenie rozpocznie pracę.
5. Pozwolić na jałowy bieg podkaszarki do trawy przez kilka chwil. Dzięki temu linki tnące zostaną przycięte na odpowiednią długość.
6. Gdy przełącznik zostanie zwolniony, urządzenie wyłączy się.



Po wyłączeniu urządzenia, głowica z linkami tnącymi pracuje jeszcze przez kilka sekund.

Informacje o pracy

- Włączyć urządzenie zanim zbliży się do trawy, która ma zostać przycięta.
- Urządzenie lekko pochylić do przodu, wykonywać powolne ruchy (9).
- Aby przyciąć trawę, urządzenie należy obracać w prawo i w lewo (9).

Dłuższą trawę należy przycinać etapami. Zawsze zaczynać od góry i przesuwać się w dół (10-1, 10-2).



Podczas pracy głowicą z linkami muskać stale trawę. Tippautomatik na bieżąco zapewnia optymalną długość linki.

- Należy stosować pałąk ochronny dla roślin, aby utrzymywać urządzenie w odpowiedniej odległości od przeszkód (11-1).
- Nie przeciążać urządzenia podczas pracy.
- Resztki przyciętej trawy usuwać tylko przy zatrzymanym silniku.



UWAGA!

Wartość drgań podczas pracy elektro-narzędzia może się różnić od podanej, w zależności od obszaru zastosowania narzędzia.

- W przypadku przeciążenia akumulatora podkaszarki do trawy oraz bardzo wysokiej trawie dojdzie do zablokowania link. Natychmiast zabrać urządzenie z obszaru wysokiej trawy i odciążyć. W przeciwnym przypadku może dojść do trwałego uszkodzenia silnika
- Po użyciu urządzenia należy wymontować akumulator i sprawdzić je pod kątem uszkodzeń.

PRZEGLĄDY I KONSERWACJA



UWAGA!

Przed wykonaniem jakichkolwiek prac przy urządzeniu należy wymontować akumulator.

- Po użyciu urządzenia należy wymontować akumulator i sprawdzić maszynę pod kątem uszkodzeń.
- Usterki elektryczne zlecić do usunięcia wyłącznie wyspecjalizowanemu serwisowi.
- Nigdy nie używać urządzenia, jeżeli brak jest ostrza odcinacza linki lub jest ono uszkodzone.
- Z osłony, głowicy linki i silnika zawsze usuwać skoszoną trawę.
- Nie spryskiwać urządzenia wodą! Wnikająca woda może być przyczyną usterek.
- Nie wystawiać urządzenia na działanie wilgoci lub mokrego otoczenia.
- Urządzenie należy kontrolować w regularnych odstępach czasu pod kątem prawidłowego stanu technicznego.
- Nie stosować żadnych środków czyszczących ani rozpuszczalników. Wskutek tego urządzenie ulegnie nienaprawalnemu uszkodzeniu.

Wymiana szpuli linki

(szpula linki zamienniej GT Li 18V nr kat. 112969)

1. Poprzez naciśnięcie na obie blokady otworzyć pokrywę (8-1).
2. Wyjąć pustą szpulę linki (8-2).
3. Włożyć nową szpulę linki.
4. Zwrócić uwagę na to, by sprężyna była ponownie zamontowana (8-3).

5. Wyciągnąć linkę po obu stronach.
6. Założyć pokrywę i zatrzasnąć blokady.

SKŁADOWANIE

- Urządzenie i osprzęt należy czyścić po każdym użyciu.
- Urządzenie przechowywać w miejscu suchym i niedostępnym dla dzieci oraz osób nieupoważnionych.
- Przechowywać urządzenie w suchym miejscu, zabezpieczonym od mrozu.
- Przed przechowaniem urządzenia należy wyjąć z niego akumulator.



Zawiesić podkaszarkę do trawy za rękęjeść. Dzięki temu unika się niepotrzebnego obciążenia głowicy.

UTYLIZACJA



Wysłużonych urządzeń, baterii lub akumulatorów nie należy wyrzucać do odpadów z gospodarstw domowych!

Opakowanie, urządzenie i wyposażenie są wykonane z materiałów podlegających recyklingowi i należy je utylizować.

- Utylizować tylko całkowicie rozładowane akumulatory.
- Użytkownik jest zobowiązany do zwrotu baterii oraz akumulatorów. Można je nieodpłatnie oddać w miejscu zakupu.

Możliwości utylizacji:

- sklepy specjalistyczne,
- stacje zbiórki oznaczone znakiem CCR.

POMOC W PRZYPADKU USTEREK

Usterka	Możliwa przyczyna	Rozwiązanie
Silnik nie działa	Wyłącznik samoczynny silnikowy wyłączył silnik. Rozładowanie akumulatora	Odczekać, aż samoczynny wyłącznik silnikowy ponownie włączy podkaszarkę. Naładować akumulator
Podkaszarka wibruje	Szpula linki jest zabrudzona	Oczyszczyć szpulę linki, jeśli potrzeba, wymienić.
Wyraźny spadek czasu pracy akumulatora	Zbyt wysoka lub zbyt wilgotna trawa Zbyt mała wysokość przycinania trawy Rozładować akumulator, ponieważ nie będzie używany przez dłuższy czas Żywotność akumulatora jest wyczerpana	Pozostawić do wyschnięcia, ustawić wyższą wysokość przycinania Ustawić wyższą wysokość przycinania Naładować akumulator Wymienić akumulator. Używać tylko oryginalnego osprzętu producenta urządzenia
Nie można naładować akumulatora	Zabrudzony wtyk ładowarki lub gniazdo stykowe Uszkodzenie akumulatora lub ładowarki	Zamówić części zamienne zgodnie z kartą części zamiennych



W przypadku usterek, które nie zostały wyszczególnione w tej tabeli lub których użytkownik nie może usunąć samodzielnie należy zwrócić się do odpowiedniej placówki obsługi klienta.

GWARANCJA

Ewentualne błędy materiałowe oraz produkcyjne w urządzeniu usuwamy zgodnie z naszym wyborem poprzez naprawę lub dostawę zastępczą przed ustawowo określonym terminem upływu prawa do dochodzenia roszczeń z tytułu wad. Termin upływu reguluje każdorazowo prawo obowiązujące w kraju, w którym urządzenie zostało zakupione.

Nasze zobowiązanie gwarancyjne obowiązuje tylko w przypadku:

- prawidłowego obchodzenia się z urządzeniem,
- przestrzegania instrukcji obsługi
- stosowania oryginalnych części zamiennych
- podjęcia prób napraw urządzenia
- dokonania zmian technicznych w urządzeniu
- zastosowania niezgodnego z przeznaczeniem (np. w ramach działalności gospodarczej lub komunalnej).

Z gwarancji wyłączone są:

- uszkodzenia lakieru spowodowane normalnym zużyciem,
- części ulegające zużyciu, które w karcie części zamiennych zamieszczone są w ramce [xxx xxx (x)]
- silniki spalinowe – dla nich obowiązują oddzielne przepisy gwarancyjne danego producenta silnika.

Okres gwarancji rozpoczyna się od dnia zakupu przez pierwszego odbiorcę. W tym przypadku obowiązuje data na oryginalnym dowodzie zakupu. W przypadku dochodzenia roszczeń gwarancyjnych należy zwrócić się z tym oświadczeniem gwarancyjnym oraz paragonem potwierdzającym zakup urządzenia do sprzedawcy, u którego urządzenie zostało zakupione lub do najbliższego autoryzowanego punktu obsługi klienta. Niniejsze zobowiązanie gwarancyjne nie narusza prawa kupującego do dochodzenia roszczeń u sprzedawcy z tytułu wad.

DEKLARACJA ZGODNOŚCI WE

Niniejszym oświadczamy, że produkt we wprowadzonej przez nas do obrotu wersji odpowiada wymaganiom zharmonizowanym dyrektywom UE, standardom bezpieczeństwa UE oraz specyficznym standardom obowiązującym dla danego produktu.

Produkt	Producent	Pełnomocnik
Podkaszarka do trawy	AL-KO Geräte GmbH	Andreas Hedrich
Typ	Ichenhauser Str. 14	Ichenhauser Str. 14
GT 36 Li	D-89359 Kötz	D-89359 Kötz
Numer seryjny	Dyrektwy UE	Normy zharmonizowane
G1811816	2006/42/EC	EN 60335-1:2012/A11:2014
	2014/30/EU	EN 50636-2-91:2014
Poziom mocy akustycznej	2000/14/EC	EN 55014-1
EN ISO 3744	2011/65/EU	EN 55014-2
zmierzony / gwarantowany		EN 62233
91 / 96 dB(A)		
Wyznaczona jednostka	Ocena zgodności	Kötz, 28.06.2016
TÜV Industrie Service GmbH	2000/14/EC Appendix VI	
TÜV Süd Gruppe		Wolfgang Hergeth
Westendstraße 199		Managing Director
80686 MUENCHEN		
DEUTSCHLAND		

PIRMINĖ EKSPLOATACIJOS INSTRUKCIJOS

Turinys

Prie šio vadovo.....	112
Gaminio aprašymas.....	112
Saugos patarimai.....	113
Montavimas.....	114
Eksploatacijos pradžia.....	115
Valdymas.....	115
Aptarnavimas ir priežiūra.....	116
Sandėliavimas.....	116
Šalinimas.....	116
Pagalba atsiradus sutrikimams.....	116
Garantija.....	118
EB atitikties deklaracija.....	118

PRIE ŠIO VADOVO

- Prieš pradėdami naudoti įrenginį, perskaitykite šį dokumentą. Tai būtina siekiant užtikrinti saugų darbą ir išvengti gedimų.
- Laikykitės šiame dokumente ir ant įrenginio esančių saugos nuorodų bei įspėjimų.
- Šis dokumentas yra neatskiriama aprašyto produkto sudėtinė dalis ir parduodant turi būti perduodamas pirkėjui.

Ženklų paaiškinimas



PRANEŠIMAS!

Nepaisant šių įspėjimų, galima sužaloti asmenis ir sugadinti materialinį turtą.



Specialios nuorodos geresniam supratimui ir saugesniam darbui užtikrinti.

GAMINIO APRAŠYMAS

Šioje dokumentacijoje yra aprašomas rankinis akumuliatorinis dalgis.

Gaminio apžvalga

Gaminio apžvalgoje (1) yra pateikiama prietaiso apžvalga.

1-1	Viršutinė rankena
1-2	Jungiklis su vaikų saugikliu

1-3	Akumuliatorius
1-4	Akumuliatoriaus fiksatorius
1-5	Kroviklis su tinklo kištuku
1-6	Papildoma rankena su svirtele
1-7	Laikiklis su papildoma valo rite
1-8	Teleskopinis kotas
1-9	Viršutinė kreipiamoji tūta
1-10	Apatinė kreipiamoji tūta
1-11	Pjovimo galvutės fiksavimo mygtukas
1-12	Pjovimo galvutė su varikliu
1-13	Augalų apsauginė apkaba
1-14	Kreipiamasis ratukas
1-15	Apsauginis skydelis su valo kirptuvu
1-16	Valo ritė

Ant prietaiso esantys simboliai

	Dėmesio! Ypatingas atsargumas valdant.
	Prieš paleisdami perskaitykite eksploatacijos instrukciją!
	Pavojus dėl išsviedžiamų daiktų!
	Neprileiskite pašalinių asmenų prie pavojaus zonos.
	Atstumas tarp prietaiso ir pašalinių asmenų turi būti bent 15 m.
	Saugokite prietaisą nuo lietaus ir šlapumo
	Naudokite akių ir klausos organų apsaugos priemones.

Reguliuojamas teleskopinis kotas

Dalgis turi reguliuojamą teleskopinį kotą. Juo prietaisą galima nustatyti pagal individualius ūgius ir galima pasukti variklio galvutę.

Pasukama ir reguliuojama pjovimo galvutė

GT Li18V turi pasukamą reguliuojamo pokrypio pjovimo galvutę.

Paspaudimo automatika

Valo galvutėje yra integruota paspaudimo automatika (8-4), todėl, veikiant varikliui, galima pailginti pjovimo valą.

Saugos ir apsauginiai įtaisai

Vaikų saugiklis

Skylė (5 mm) prie variklio apsauginės relės yra numatyta pakabinamai spynai*. Pakabinama spyna neleidžia neplanuotai paleisti prietaisą.

* komplektacijoje nėra



PRANEŠIMAS!

Pavojus susižeisti!

Negalima montuoti saugos ir apsauginių įrenginių, spaudžiant juos per jėgą.

Naudojimas pagal paskirtį

Prietaisas skirtas pjauti vejos plotus privačiose valdose. Kitoks naudojimas nei čia nurodytas yra naudojimas ne pagal paskirtį.

- Šis įrenginys nėra skirtas naudoti asmenims (įskaitant vaikus), kurių fiziniai, jutiminiai ar psichiniai gebėjimai riboti, arba stokojantiems patirties ir/arba žinių, nebent jie yra prižiūrimi už jų saugumą atsakingo asmens arba iš jo yra gavę nurodymus, kaip įrenginys turi būti naudojamas. Vaikus privalu prižiūrėti, siekiant užtikrinti, kad šie nežaistų su įrenginiu.



PRANEŠIMAS!

Draudžiama naudoti prietaisą komerciniams tikslais.

TECHNINIAI DUOMENYS



Nurodytos vertės buvo nustatytos pagal standartizuotą bandymo metodą, ir jas galima naudoti tarpusavyje lyginant skirtingus elektrinius įrankius.

Be to, šios vertės tinka tam, kad galima būtų iš anksto įvertinti naudotojų veikiančias apkrovas, atsirandančias dėl vibracijų.



DĖMESIO!

Priklausomai nuo to, kaip yra naudojamas elektrinis įrankis, faktinės vibracijų vertės gali skirtis nuo nurodytųjų.

Įmkities priemonių, kad apsisaugotumėte nuo vibracinių apkrovų. Kartu atsižvelkite į visą darbo eigą, taigi, ir į laiko momentus, kai elektrinis įrankis veikia be apkrovos arba yra išjungtas.

Tinkamos priemonės, be kitų, apima reguliarią elektrinio įrankio ir jo priedėlių techninę priežiūrą, rankų laikymą šilčiau, reguliarias pertraukas bei gerą darbo procesų planavimą.

SAUGOS PATARIMAI



PRANEŠIMAS!

Pjovimo įrankių sukimasis, išjungus variklį, dar tęsiasi.

- Naudokite tinkamus drabužius, akių apsaugos priemones ir pirštines.



DĖMESIO!

Naudokite klausos organų apsaugos priemones, kad išvengtumėte klausos organų pažeidimų.

- Niekada neleiskite vaikams arba neinstruktuotiems asmenims naudoti arba prižiūrėti mašiną. Vietinės taisyklės gali apriboti operatoriaus amžių.
- Nenaudokite mašinos, jei netoliese yra žmonių, ypač vaikų, arba naminių gyvūnų.
- Pjaukite tik dienos šviesoje arba esant geram dirbtiniam apšvietimui.
- Prieš paleidami mašiną ir po bet kokio jos susidūrimo patikrinkite, ar mašina neturi susidėvėjimo arba pažeidimo požymių, ir paveskite atlikti reikiamus remonto darbus.
- Niekada nenaudokite prietaiso, jei apsauginiai įtaisai pažeisti arba jų nėra.
- Rankas ir kojas visada laikykite atokiau nuo pjovimo įtaiso, ypač įjungdami variklį.
- Susižalojimo pavojų kelia kiekvienas įtaisas, skirtas valo nupjovimui.
- Ištraukę naują valą, mašiną visada laikykite normalioje darbinėje padėtyje, kol ji bus įjungta.
- Niekada nemontuokite metalinių pjovimo elementų.

- Naudokite tik originalias atsargines dalis ir priedus.
- Visada pašalinkite akumuliatorių
 - kai prietaisas yra be priežiūros
 - prieš techninės priežiūros darbus
 - prieš prietaiso valymą
 - kai prietaisas nenaudojamas ilgesnį laiką
- Prižiūrėkite, kad oro angos nebūtų užterštos.
- Nepaisant techninių ir papildomų apsaugos priemonių, dirbant su mašina visada išlieka likutinė rizika.
- Rankenos turi būti sausas ir švarios.
- Iš darbo zonos patraukite pašalinius daiktus.
- Prietaisas gali būti naudojamas tik techniškai tvarkingas
- Ant apsauginio skydo, siūlų pjovimo galvutės ir variklio negali būti nupjautos žolės.
- Kūno dalis ir drabužius laikykite atokiai nuo pjovimo mechanizmo.
- Nemokantys pjauti asmenys, iš pradžių turėtų pasipraktikuoti valdyti neįjungę variklio.
- Dirbdami laikykitės saugaus atstumo.
- Prietaisą visada valdykite dviem rankomis.
- Pašaliniams liepkite pasitraukti iš pavojingos zonos.
- Prietaiso nepalikite be priežiūros.
- Pjaudami šlaitus, visada pjaukite stovėdami žemiau pjovimo mechanizmo.
- Pjaudami kampuose:
 - Niekada dirbti sklandžiai ir slidus kelias.
 - Visada stovėkite saugiai.
 - Visada pjaukite skersai kampo, ne aukščiau ir ne žemyn.
 - Nepjaukite statesniu nei 20° kampu!
 - Ypatingas dėmesys atkreiptinas sukant!
- Po sąlyčio su daiktu:
 - Išjunkite variklį.
 - Patikrinkite, ar prietaisas nepažeistas.
- Prietaisą draudžiama valdyti išgėrus alkoholio, pavartojus narkotikų ar medikamentų.
- Būtina laikytis nelaimingų atsitikimų prevencijos taisyklių.
- Saugokite prietaisą nuo šlapumo arba drėgmės.
- Būtina saugoti vaikus nuo prietaisų su įmontuotu akumuliatoriumi.

Elektros sauga



DĖMESIO!

Pavojus palietus įtampingas dalis!

Nedelsdami atjunkite kištuką nuo tinklo, jei ilginamasis kabelis buvo pažeistas arba trūko! Rekomenduojame prijungti per liekamosios srovės įtaisą, kurio varadinė nebalanso srovė < 30 mA.

- Namo tinklo įtampa turi sutapti su tinklo įtampos duomenimis, pateikiamais techniniuose duomenyse, – nenaudokite jokios kitos maitinimo įtampos.
- Naudokite tik tokius ilginamuosius kabelius, kurie yra numatyti naudoti atvira ore – mažiausias skerspjūvis 1,5 mm². Kabelių būgnus visada iki galo išvyniokite.
- Pažeistus ar trūkinėjančius ilginamuosius kabelius naudoti draudžiama.
 - ⇒ Kiekvieną kartą prieš paleisdami patikrinkite ilginamojo kabelio būklę.

MONTAVIMAS



PRANEŠIMAS!

Prietaisą galima naudoti tik tada, kai jis visiškai sumontuotas.



PRANEŠIMAS!

Akumuliatorių įstatykite tik tada, kai prietaisas yra iki galo surinktas.

Apsauginio skydelio montavimas



Apsauginiame gaubte integruotas peilis automatiškai patrupina pjovimo siūlą iki reikiamo ilgio.

1. Uždėkite apsauginį skydelį ant pjovimo galvutės (2-1).
2. Prižiūrėkite, kad valas būtų laisvas.
3. Gale priveržkite apsauginį skydelį pateikiamais varžtais (2-1).
4. Uždėkite kreipiamąjį ratuką ant apsauginio gaubto ir priveržkite varžtus (2-2).

Papildomos rankenos montavimas

Papildomos rankenos laikiklis yra sumontuotas prie teleskopinio koto. Komplektacijoje esanti atarginė valo ritė yra integruota laikiklyje.

Papildomos rankenos montavimas

Papildomoje rankenoje esančia svirtelė galima individualiai suderinti rankenos pokrypį.

1. Užmaukite laikiklį ant koto.
2. Šiek tiek praskėskite papildomos rankenos apkabas (3-1).
3. Užstumkite papildomą rankeną ant laikiklio (3-2).
4. Užfiksuokite papildomą rankeną krumpliuose.
5. Uždėkite svirtelę su kaiščio laikikliu ant suveržimo kaiščio.
6. Priveržkite suveržimo kaištį tiek, kad svirtelę galima būtų nesunkiai judinti (3-3).

EKSPLOATACIJOS PRADŽIA



PRANEŠIMAS!

Prieš pradėdami eksploatuoti visada apžiūrėkite ir patikrinkite.



PRANEŠIMAS!

Nenaudokite pažeistų akumuliatorių. Gaisro pavojus!



DĖMESIO!

Gaisro ir sprogdimo pavojus!

Įkrovimo proceso metu kroviklis įšyla. Nenaudokite ant lengvai užsiliepsnojancio pagrindo arba degioje aplinkoje.

Akumuliatoriaus įkrovimas

Daugiau informacijos apie akumuliatoriaus įkrovimą galite rasti atskiroje įkrovimo įtaiso ir akumuliatoriaus instrukcijoje.

Akumuliatoriaus įstatymas

1. Nuspauskite fiksatorių.
2. Užstumkite akumuliatorių ant krepiamosios tiek, kad akumuliatoriaus kontaktinis lizdas tvirtai užsimaūtų ant prietaiso kontaktnio kištuko.

Akumuliatoriaus išėmimas

1. Paspauskite fiksatorių (5–1).
2. Išimkite iš prietaiso akumuliatorių (5–2).

Teleskopinio koto reguliavimas

1. Kad atleistumėte, viršutinę fiksavimo tūtą pasukite maždaug 180° į dešinę (4-1).
2. Nustatykite teleskopinį kotą individualiai pagal ūgį. Teleskopinį kotą galima pailginti maždaug 10 cm (4-2).
3. Priveržkite fiksavimo tūtą (4-3).

Pjovimo galvutės pasukimas

Norint apipjauti, pvz., vejos kraštus, pjovimo galvutę galima pasukti 180° (5, 6).

1. Atsukite apatinę fiksavimo tūtą (5-1).
2. Pasukite teleskopinį kotą 180° (5-2).
3. Priveržkite fiksavimo tūtą (5-3, 6-1).

Pjovimo galvutės pakreipimas

Pakeitus pokrypio kampa, galima pjauti ir neprieinamose vietose, pvz., po suolais, iškyšomis ir t. t.

1. Paspauskite fiksavimo mygtuką (7-1).
2. Užfiksuokite pjovimo galvutę pageidaujamu pokrypiu (7-2).
3. Atleiskite fiksavimo mygtuką.



Prieš pirmąjį paleidimą pašalinkite valo kirptuvo apsaugą.

VALDYMAS

Dalgio paleidimas

1. Stabiliai atsistokite.
2. Laikykite prietaisą abiem rankomis. Tai darydami pjovimo galvutės nestatykite ant žemės.
3. Viena ranka paimkite už papildomos rankenos, kita ranka – už viršutinės rankenos.
4. Nuspauskite viršutinėje rankenoje esantį jungiklį ir laikykite. Prietaisas veikia.
5. Keletą akimirklų leiskite dalgiui veikti tuščiaja eiga. Tuo metu pjovimo valas nupjaunamas iki teisingo ilgio.
6. Atleidus jungiklį, prietaisas išsijungia.



Išjungus prietaisą, pjovimo valų galvutė dar sukasi keletą sekundžių.

Informacija apie darbą

- Prietaisą įjunkite prieš priartėdami prie pjauamos žolės.
- Pakreipkite prietaisą šiek tiek į priekį, lėtai eikite pirmyn (9).
- Sukiokite prietaisą į dešinę ir į kairę, kad pjautumėte žolę (9).

Aukštą žolę reikia pjauti sluoksniais. Visada dirbkite iš viršaus (10-1, 10-2) į apačią.



Dirbdami laikas nuo laiko paspauskite valo galvutę prie vejos. Paspaudimo automatika nuolat užtikrina optimalų valo ilgį.

- Naudokite augalų apsauginę apkaabą, kad išlaikytumėte prietaisą teisingu atstumu iki kiūčių (11-1).
- Darbo metu neperkraukite prietaiso.
- Nupjautą žolę šalinkite tik tada, kai variklis stovi.



PRANEŠIMAS!

Priklausomai nuo prietaiso nustatymo, vibracijos vertė naudojantis elektriniu prietaisu gali skirtis nuo čia pateiktos.

- Perkraunant akumuliatorinį dalgį labai aukšta žole, užsiblokuoja valas. Nedelsdami iškelkite prietaisą iš aukštos žolės ir panaikinkite apkrovą. Priešingu atveju galimi ilgalaikiai variklio pažeidimai.
- Po naudojimo išimkite akumuliatorių ir patikrinkite, ar prietaisas neturi pažeidimų.

APTARNAVIMAS IR PRIEŽIŪRA



PRANEŠIMAS!

Prieš bet kokius darbus, atliekamus prie prietaiso, pašalinkite akumuliatorių.

- Po naudojimo pašalinkite akumuliatorių ir patikrinkite, ar mašina nepažeista.
- Elektros sutrikimus leiskite šalinti tik įgaliotoms specializuotoms dirbtuvėms.
- Niekada nenaudokite prietaiso, jei nėra valo kirptuvo geležtės, arba jei ji pažeista.
- Ant apsauginio skydo, siūly pjomio galvutės ir variklio negali būti nupjautos žolės.
- Saugokite prietaisą nuo vandens pusrū! Į prietaiso vidų patekus vandeniui jis gali būti sugadintas.
- Saugokite prietaisą nuo šlapumo arba drėgmės.
- Periodiškai tikrinkite, ar prietaisas yra tinkamos būklės.
- Nenaudokite valiklių arba tirpiklių. Jais prietaisą galima nepataisomai pažeisti.

PAGALBA ATSIRADUS SUTRIKIMAMS

Sutrikimas	Galima priežastis	Sprendimas
Neveikia variklis.	Išsijungė variklio apsauginė relė. Išsikrovė akumuliatorius.	Palaukite, kol variklio apsauginė relė vėl įjungs dalgį. Įkraukite akumuliatorių.

Valo ritės keitimas

(atsarginės valo ritės GT Li 18V prekės kodas 112969)

1. Paspausdami abu fiksatorius, atidarykite dangtelį (8-1).
2. Pašalinkite tuščią valo ritę (8-2).
3. Įstatykite naują valo ritę.
4. Nepamirškite vėl įstatyti spyruoklės (8-3).
5. Išverkite valą abiejose pusėse į išorę.
6. Uždėkite dangtelį ir užfiksokite fiksatorius.

SANDĖLIAVIMAS

- Prietaisą ir jo priedus valykite po kiekvieno naudojimo.
- Prietaisą laikykite sausoje ir vaikams bei neinstrukuotiems asmenims nepasiekiamoje vietoje.
- Prietaisą laikykite sausoje, nuo neigiamos temperatūros apsaugotoje vietoje.
- Prieš padėdami prietaisą į laikymo vietą išimkite akumuliatorių.



Dalgį kabinkite už rankenos. Tokiu būdu be reikalo neapkraunama pjovimo galvutė.

ŠALINIMAS



Nebenaudojamų įrenginių, baterijų ar akumuliatorių nešalinkite su buitinėmis atliekomis!

Pakuotė, įrenginys ir priedai pagaminti iš perdirbamų medžiagų ir juos reikia atitinkamai šalinti.

- Akumuliatorių utilizuokite tik iškrautą.
- Vartotojas privalo priduoti baterijas ir akumuliatorių. Jie turėtų būti nemokamai priimami prekybos vietose.
Yra tokios pašalinimo galimybės:
 - per specializuotą prekybą;
 - „CCR“ ženklų pažymiuose surinkimo aikštelėse.

Sutrikimas	Galima priežastis	Sprendimas
Dalgis vibruoja.	Užsiteršusi valo ritė.	Išvalykite valo ritę, jei reikia, pakeiskite.
Žymiai trumpėja akumulatoriaus veikimo trukmė.	Per aukšta arba per drėgna žolė. Per mažas pjovimo aukštis. Išsikrovė akumulatorius, nes ilgesnį laiką buvo nenaudojamas. Išnaudota akumulatoriaus naudojimo trukmė.	Leiskite išdžiūti, nustatykite aukštesnį pjovimą. Nustatykite aukštesnį pjovimą. Įkraukite akumuliatorių. Pakeiskite akumuliatorių. Naudo- kite tik originalius gamintojo priedus.
Nepavyksta įkrauti akumulatoriaus.	Užsiteršęs įkrovimo kištukas arba kontaktinis lizdas. Sugedo akumulatorius arba kroviklis.	Užsisakykite atsargines dalis pagal atsarginių dalių kortelę.



Esant sutrikimams, kurie nėra nurodyti šioje lentelėje arba kurių negalite pašalinti savarankiškai, kreipkitės į mūsų kompetentingą klientų aptarnavimo tarnybą.

GARANTIJA

Medžiagų defektus arba gamintojo klaidas mes pašaliname, kol nepasibaigė numatytas garantinis laikotarpis. Jums pasirinkus atliekame prietaiso remontą arba pakeičiame jį kitu. Garantinis laikotarpis nustatomas pagal teisės aktus tos šalies, kurioje nupirtas prietaisas.

Mūsų garantiniai įsipareigojimai galioja kai:

- prietaisas naudojamas pagal paskirtį
- laikomasi eksploatacijos instrukcijos
- naudojamos originalios atsarginės dalys

Garantija prarandama kai:

- bandoma savarankiškai remontuoti prietaisą
- atlikti techniniai prietaiso pakeitimai
- naudojama ne pagal paskirtį (pvz., naudojama pramonėje ar komunaliniame ūkyje)

Į garantinius įsipareigojimus neįtrauktą

- įbrėžimai, kurie atsiranda eksploatacijos metu
- greitai nusidėvinčios dalys, kurios atsarginių dalių specifikacijoje pažymėtos rėmeliuose [xxx xxx (x)]
- vidaus degimo varikliai. Jiems galioja atskiros atitinkamo variklio gamintojo garantinės sąlygos

Garantija pradeda skaičiuoti nuo tada, kai prietaisą įsigyja pirmasis galutinis vartotojas. Tai patvirtina data ant originalaus pardavimo kvito. Esant garantiniam įvykiui kreipkitės su garantiniu dokumentu į pardavimo vietą arba į kitą įgaliotą klientų aptarnavimo vietą. Šie garantiniai įsipareigojimai neatšaukia teisėtus pirkėjo reikalavimus pardavėjui.

EB ATITIKTIES DEKLARACIJA

Deklaruojame, kad šis į rinką išleisto modelio gaminys atitinka ES direktyvų darniųjų standartų reikalavimus, ES saugos standartus ir konkretaus gaminio standartus.

Gaminys	Gamintojas	Įgaliotasis atstovas
Akumulatorinis dalgis	AL-KO Geräte GmbH	Andreas Hedrich
Modelis	Ichenhauser Str. 14	Ichenhauser Str. 14
GT 36 Li	D-89359 Kötz	D-89359 Kötz
Serijos numeris	ES direktyvos	Darnieji standartai
G1811816	2006/42/EB	EN 60335-1:2012/A11:2014
	2014/30/EU	EN 50636-2-91:2014
Garso galios lygis	2000/14/EB	EN 55014-1
EN ISO 3744	2011/65/EU	EN 55014-2
išmatuotas / garantuojamas		EN 62233
91 / 96 dB(A)		
Notifikuotoji įstaiga	Atitikties vertinimas	Kötz, 28.06.2016
TÜV Industrie Service GmbH	2000/14/EB, VI priedas	
TÜV Süd Gruppe		Wolfgang Hergeth
Westendstraße 199		Generalinis direktorius
80686 MUENCHEN		
DEUTSCHLAND		

ORIGINAL EKSPLUATĀCIJAS INSTRUKCIJA

Satura rādītājs

Par šo rokasgrāmatu.....	119
Izstrādājuma apraksts.....	119
Drošības norādījumi.....	120
Montāža.....	121
Nodošana ekspluatācijā.....	122
Lietošana.....	122
Apkope un kopšana.....	123
Uzglabāšana.....	123
Utilizācija.....	123
Palīdzība traucējumu gadījumā.....	124
Garantija.....	125
ES atbilstības deklarācija.....	125

PAR ŠO ROKASGRĀMATU

- Izlasīt šo instrukciju pirms ierīces ekspluatācijas uzsākšanas. Tas ir priekšnosacījums drošam darbam un netraucētai ierīces lietošanai.
- Ievērot šajā instrukcijā un uz ierīces esošās drošības un brīdinājuma norādes.
- Šī instrukcija ir aprakstītā izstrādājuma neatņemama sastāvdaļa un tā pārdošanas gadījumā ir jānodod pircējam.

Simbolu paskaidrojums



UZMANĪBU!

Precīza šo brīdinājuma norādījumu ievērošana var novērst miesas bojājumu gūšanu un / vai materiālo zaudējumu rašanos.



Speciālie norādījumi labākai izpratnei un precīzākai izmantošanai.

IZSTRĀDĀJUMA APRAKSTS

Šajā dokumentācijā ir aprakstīts rokturamais zāliena trimmeris, kas darbojas no akumulatora.

Izstrādājuma pārskats

Pārskatā par izstrādājumu (1) tiek sniegts īss pārskats par iekārtu.

1-1	Augšējais rokturis
-----	--------------------

1-2	Slēdzis ar aizsardzību no bērniem
1-3	Akumulators
1-4	Akumulatora fiksators
1-5	Lādētājs ar tīkla kontaktdakšu
1-6	Papildrokturis ar pārsviedējsviru
1-7	Papildu auklas spoles turētājs
1-8	Teleskopiskais kāts
1-9	Augšējais vadošais ieliktnis
1-10	Apakšējais vadošais ieliktnis
1-11	Griezējgalvas fiksācijas poga
1-12	Griezējgalva ar motoru
1-13	Augu aizsardzības skava
1-14	Vadošais ritenis
1-15	Aizsargvairogs ar auklas griezēju
1-16	Auklas spole

Simboli uz ierīces

	Uzmanību! Ievērojiet īpašu piesardzību lietošanas laikā.
	Pirms ekspluatācijas sākšanas izlasiet lietošanas instrukciju!
	Risks, ko rada izsviestie priekšmeti!
	Neļaujiet bīstamajā zonā atrasties nepiederošām personām.
	Attālumam starp ierīci un trešajām personām jābūt vismaz 15 m.
	Sargājiet ierīci no lietus un mitruma iedarbības
	Lietojiet acu un ausu aizsargus.

Regulējamais teleskopiskais kāts

Zāliena trimmeris ir aprīkots ar regulējamo teleskopisko kātu. Tādēļ darbarīku var pielāgot individuālajam augumam un motorā bloks ir pagriežams.

Pagriežamā un regulējama griezējgalva

Modelis GT Li18V ir aprīkots ar griezējgalvu, kurā pagriezienu un noliekšanu var regulēt.

Pusautomātiska padeve ar uzsitieni

Griezējauklas padeve ir pusautomātiska ar uzsitieni (8-4), tādēļ griezējauklu var pagarināt ar strādājošo motoru.

Drošības un aizsardzības mehānismi

Aizsardzība no bērniem

Atvērums (5 mm) motora aizsardzības slēdzīt ir paredzēts aizkaramās slēdzenes* uzlikšanai. Aizkaramā slēdzene neļauj nejauši ieslēgt darbarīku.

* *Neietilpst piegādes komplektā*



UZMANĪBU!

Risks traumas!

Drošības mehānismus un aizsargierīces nedrīkst deaktivizēt.

Paredzētais lietojums

Ierīce ir paredzēta velēnu augsnes apgriešanai privātajā sektorā. Citāda lietošana, kas neatbilst šim mērķim, ir uzskatāma par noteikumiem neatbilstošu.

- Šo iekārtu nevar izmantot personas (tai skaitā bērni) ar fiziskiem, māņu vai garīgiem traucējumiem vai ar nepietiekamu pieredzi un/vai zināšanām, kamēr par viņu drošību atbildīgā persona nav īpaši viņus apmācījis izmantot šo iekārtu. Jāraugās, lai ar ierīci nerotātos bērni.



UZMANĪBU!

Iekārtu nedrīkst izmantot profesionāli.

TEHNISKIE DATI



Norādītās vērtības tika noteiktas pēc standartizētām pārbaudes metodēm un tās var izmantot dažādu elektrisko darbarīku salīdzināšanai.

Bez tam šīs vērtības var izmantot, lai iepriekš novērtētu slodzi, kurai lietotājs tiek pakļauts vibrāciju dēļ.



BRĪDINĀJUMS!

Faktiskās vibrācijas vērtības var atšķirties no norādītām vērtībām atkarībā no elektriskā darbarīka lietojuma.

Veiciet pasākumus, lai pasargātu no vibrāciju slodzes. Ņemiet vērā visu darba procesu, tostarp brīžus, kad elektriskais darbarīks strādā tukšgaitā vai ir izslēgts.

Šie pasākumi, citu starpā ietver arī elektriskā darbarīka un tā sastāvdaļu regulāro apkopi un kopšanu, roku siltuma saglabāšanu, regulārus pārtraukumus, kā arī labu darba procesu plānošanu.

DROŠĪBAS NORĀDĪJUMI



UZMANĪBU!

Griezējinstrumenti turpina griezties arī pēc motora izslēgšanas.

- Valkājiet speciālu apģērbu, acu aizsardzības līdzekļus un aizsargcimdus.



BRĪDINĀJUMS!

Dzirdes apsardzības līdzekļi var pasargāt no dzirdes traucējumu attīstības.

- Neļaujiet lietot un apkalpot iekārtu bērniem vai neapmācītām personām. Vietējos noteikumos var būt norādīts arī operatora vecums.
- Izmantošana jāpārtrauc, ja tuvumā atrodas citas personas, it īpaši bērni vai mājdzīvnieki.
- Pļaut drīkst tikai dienas gaismā vai ja ir nodrošināts labs apgaismojums.
- Pirms iekārtas ekspluatācijas un pēc jebkāda trieciena ir jāpārbauda, vai iekārtai nav nodiluma vai bojājuma pazīmju un, ja nepieciešams, ir jāveic remonts.
- Iekārtu nedrīkst lietot, ja ir bojātas tās aizsargierīces.
- Ieslēdzot motoru, vienmēr turiet rokas un kājas tālāk no griezošajām daļām.
- Auklas saīsināšanas laikā pastāv savainošanas iespēja.
- Pēc jaunās auklas izvilšanas iekārtu drīkst ieslēgt, kad tā atrodas normālā darba pozīcijā
- Nedrīkst uzstādīt metāliskās griezējdetajas.
- Izmantojiet tikai oriģinālās rezerves daļas un piederumus.

- Vienmēr noņemiet akumulatoru
 - kad iekārta tiek atstāta bez uzraudzības;
 - pirms apkopes darbu veikšanas;
 - pirms iekārtas tīrīšanas;
 - kad iekārtu ilgstoši nelietojat.
- Jāraugās, lai gaisa atverēs neiekļūtu netīrumi.
- Darbs ar iekārtu vienmēr paliek riskants, pat ja ievēro tehniskās drošības un papildu drošības pasākumus.
- Gādājiet, lai rokturi būtu sausi un tīri.
- Noņemiet darba zonā esošos svešķermeņus.
- Izmantojiet ierīci tikai tad, ja tā ir tehniski nevainojamā stāvoklī.
- Gādājiet, lai aizsargs, auklas galva un dzinējs vienmēr būtu brīvi no pļaušanas materiāla atlikumiem.
- Ķermeni un apģērbu sargājiet no pļaušanas mehānisma.
- Personām, kuras nepārzina trimmera darbību, vajadzētu pavigrināties, kā ar to rīkošies, kad dzinējs ir izslēgts.
- Darba laikā ievērojiet stabilu pozīciju.
- Darbinot ierīci, vienmēr turiet to abās rokās.
- Nepieļaujiet citu personu atrašanos bīstamajā zonā.
- Neatstājiet ierīci bez uzraudzības.
- Veicot pļaušanas darbus nogāzē, vienmēr stāviet zemāk par pļaušanas ierīci.
- Strādājot nogāzēs:
 - Nekad strādāt uz gludas un slidenas nogāzes.
 - Vienmēr pievērst uzmanību tam, lai būtu ieņemta stabila darba pozīcija.
 - Vienmēr pļaut šķērseniski attiecībā pret nogāzi, nekad nepļaut virzienā uz augšu vai uz leju.
 - Nepļaut nogāzēs ar kāpumu, kas pārsniedz 20°!
 - Esiet īpaši piesardzīgi, veicot apgrīšanās manevru!
- Pēc kontakta ar kādu svešķermeni:
 - Izslēdziet dzinēju.
 - Pārbaudiet, vai ierīcei nav bojājumu.
- Nelietojiet ierīci, atrodoties alkohola, narkotisko vielu vai medikamentu iespaidā.
- Lai pasargātos no nelaimes gadījumiem, ir jāievēro drošības tehnikas noteikumi.
- Nepakļaujiet iekārtu mitruma iedarbībai.

- Nepielaidiet bērņus klāt iekārtām, kurās ir ievietots akumulators.

Elektrodrošība



PIESARDZĪBA!

Saskare ar daļām, kas atrodas zem sprieguma, ir bīstama!

Ja pagarinātāja kabelis ir bojāts vai pārgriezts, iekārtas kontaktdakša nekavējoties jāatvieno no elektroītkla! Iekārtas pieslēguma vietā ieteicams instalēt bojājumstrāvas aizsargslēdzi ar nominālo bojājumstrāvas stiprumu < 30 mA.

- Mājas elektroītkla raksturlielumiem jāatbilst iekārtas tehniskajiem parametriem, un iekārta nedrīkst pievienot sprieguma avotam ar parametriem, kas neatbilst norādītajiem.
- Drīkst lietot tikai tādus pagarinātājkaabeļus, kas paredzēti lietošanai ārpus telpām un kuru šķērsriezums ir vismaz 1,5 mm². Kabelis vienmēr pilnībā jānotin no spoles.
- Aizliegts izmantot bojātus vai nolietotus pagarinātājkaabeļus.
 - ⇒ *Pirms katras lietošanas pārbaudiet pagarinātājkaabeļa stāvokli.*

MONTĀŽA



UZMANĪBU!

Ierīci drīkst izmantot tikai pēc tās pilnīgas salikšanas.



UZMANĪBU!

Akumulatoru uzstāda tikai, ja iekārta ir pilnīgi salikta.

Aizsargvairoga uzstādīšana



Aizsargapvalkā iebūvētais nazis automātiski griež pļaušanas auklu optimālajā garumā.

1. Uzstādiet aizsargvairogu uz griezējgalvas (2-1).
2. Pārbaudiet, lai aukla būtu brīva.
3. Tas pieskrūvējiet aizsargvairogu ar komplektā iekļautām skrūvēm (2-1).
4. Uzstādiet vadošo riteni uz vairoglāksnes un pieskrūvējiet ar skrūvēm (2-2).

Papildroktura uzstādīšana

Uzstādiēt papildroktura stiprinājumu uz teleskopiskā kāta. Stiprinājumā ir ievietota piegādes komplektā ietilpstošā rezerves auklas spole.

Papildroktura uzstādīšana

Izmantojot pārsviedējsvīru papildrokturī, var individuāli pielāgot roktura atrašanās vietu.

1. Bīdīet stiprinājumu pa stieni.
2. Viegli noplātiēt papildroktura skavu (3-1).
3. Pārvietojiet papildrokturi uz stiprinātāja (3-2).
4. Nofiksējiet papildrokturi uz sazobes.
5. Nostipriniet pārsviedējsvīru ar nostiprināšanas skrūvēm.
6. Pievelciet nostiprināšanas skrūves tā, lai pārsviedējsvīru varētu pārvietot, pieliekot nelielu spēku (3-3).

NODOŠANA EKSPLUATĀCIJĀ



UZMANĪBU!

Pirms ekspluatācijas sākšanas vienmēr vizuāli pārbaudiet ierīci.



UZMANĪBU!

Nelietojiet bojātus akumulatorus. Ugunsgrēka draudi!



PIESARDZĪBA!

Ugunsgrēka un sprādziena draudi!

Uzlādes laikā lādētājs uzsildās. Neplaujiet uz ugunsnedrošām virsmām un ugunsnedrošās vietās.

Akumulatora uzlāde

Stākāka informācija par akumulatora uzlādēšanu ir sniegta akumulatora un uzlādes ierīces atsevišķajās instrukcijās.

Akumulatora ievietošana

1. Nospiediet uz fiksatoriem.
2. Akumulatoru bīda pa vadītli līdz brīdim, kad kontaktlīdzda uz akumulatora ir precīzi savietota ar iekārtas kontaktspraudni.

Akumulatora izņemšana

1. Nospiediet fiksatoru (5-1).
2. Izņemiet akumulatoru no iekārtas (5-2).

Teleskopiskā kāta regulēšana

1. Lai atlaistu, pagrieziet augšējo nostiprināšanas ieliktni uz aptuveni 180° pa labi (4-1).
2. Teleskopisko kātu noregulē atbilstoši individuālajam augumam. Teleskopisko kātu var pagarināt uz aptuveni 10 cm (4-2).
3. Pieskrūvējiet nostiprināšanas ieliktni (4-3).

Griezējgalvas pagriešana

Piemēram, lai apgrieztu zāliena malas, griezējgalvu var pagriezt uz 180° (5, 6).

1. Atskrūvējiet apakšējo nostiprināšanas ieliktni (5-1).
2. Pagrieziet teleskopisko kātu uz 180° (5-2).
3. Pieskrūvējiet nostiprināšanas ieliktni (5-3, 6-1).

Griezējgalvas noliekšana

Mainot noliekšanas leņķi, zāli var apgriezt grūti sasniedzamās vietās, piemēram, zem soļiem, izcīļņiem utt.

1. Nospiediet fiksācijas pogu (7-1).
2. Nofiksējiet griezējgalvu vēlamajā vietā (7-2).
3. Atbrīvojiet fiksācijas pogu.



Pirms pirmreizējās lietošanas noņemiet aizsargu no auklas griezēja.

LIETOŠANA

Zāliena trimmera ieslēgšana

1. Ieņemiet drošu pozīciju.
2. Turiet iekārtu ar abām rokām. Šajā brīdī griezējgalva nedrīkst atrasties uz zemes.
3. Satveriet papildrokturi ar vienu roku un augšējo rokturi ar otru roku.
4. Nospiediet un turiet slēdzi uz augšējā roktura. Iekārta sāk darboties.
5. Ļaujiet zāliena trimmerim dažus brīžus pastrādāt tukšgaitā. Saisiniet griezējauklu līdz nepieciešamajam garumam.
6. Ja slēdzi atlaiž, iekārta izslēdzas.



Pēc iekārtas izslēgšanas griezējgalva griežas vēl dažas sekundes.

Informācija par darbu

- Izslēdziet iekārtu, kad tuvojaties griežamajai zālei.
- Viegli nolieciet iekārtu uz priekšu un lēnām kustieties uz priekšu (9).
- Lai apgrieztu zāli, pagrieziet iekārtu pa labi un pa kreisi (9).

Garā zāle jāapgriez slānos. Vienmēr grieziet virzienā no augšpusē (10-1, 10-2) uz apakšpusi.



Darba laikā griezējauklas padevei vienmēr ir jābūt pagrieztai uz zāliena pusi. Pusautomātiska griezējauklas padeve ar uzstītienu nodrošina optimālu auklas garumu.

- Augu aizsardzības skavu lieto, lai turētu iekārtu nepieciešamā attālumā no norobežojumiem (11-1).
- Nepārslogojiet iekārtu darba laikā.
- Nopļauto zāli izņem, iekārtai atrodoties vertikālā pozīcijā.



UZMANĪBU!

Atkarībā no ierīces pielietojuma vibrāciju koeficients elektroinstrumenta lietošanas laikā var atšķirties no norādītās vērtības.

- Kad zāliena trimmeris ar akumulatoru pārslogojas ļoti augstā zālē, aukla bloķējas. Uzreiz izņemiet iekārtu no augstas zāles un atbrīvojiet. Citādi var nopietni bojāt motoru.
- Pēc lietošanas izņemiet akumulatoru un pārbaudiet vai iekārta nav bojāta.

APKOPE UN KOPŠANA



UZMANĪBU!

Kad darbs ar iekārtu ir pabeigts, izņemiet akumulatoru no iekārtas.

- Pēc lietošanas izņemiet akumulatoru un pārbaudiet vai iekārta nav bojāta.
- Elektriskos bojājumus drīkst novērst tikai kvalificēti speciālisti.
- Iekārtu nedrīkst lietot, ja ir nav auklas griezēja asmens vai tas ir bojāts.
- Gādājiet, lai aizsargs, auklas galva un dzinējs vienmēr būtu brīvi no pļaušanas materiāla atlikumiem.
- Nesmidziniet uz iekārtas ūdeni! Ja ūdens iekļūst iekārtā, tas var izraisīt bojājumus.
- Nepakļaujiet iekārtu mitruma iedarbībai.
- Regulāri pārbaudiet vai iekārta ir darba kārtībā.

- Nelietojiet tīrīšanas līdzekļus un šķīdinātājus. Tie var neatgriezeniski bojāt iekārtu.

Griezējauklas spoles maiņa

(Rezerves auklas spole GT Li 18V Art. Nr. 112969)

1. Atveriet aizsargvāku, nospiežot uz abiem fiksatoriem (8-1).
2. Izņemiet tukšo auklas spoli (8-2).
3. Ievietojiet jaunu auklas spoli.
4. Pārlicinieties, ka aukla atrodas vietā (8-3).
5. Izvelciet auklu ārā abās pusēs.
6. Uzstādiet aizsargvāku un nofiksējiet fiksatorus.

UZGLABĀŠANA

- Tīriet iekārtu un tās sastāvdaļas pēc katras lietošanas.
- Glabājiet ierīci sausā, bērniem un nepiederošām personām nepieejamā vietā.
- Glabājiet iekārtu sausā, no sala aizsargātā vietā.
- Izņemiet akumulatoru pirms iekārtas uzglabāšanas.



Pakariniet zāliena trimmeri aiz roktura. Šādi griezējgalva netiks lieki pārslogota.

UTILIZĀCIJA



Nokalpojušās iekārtas, baterijas un akumulatorus nedrīkst izmest sadzīves atkritumos!

Iepakojums, iekārta un piederumi ir izgatavoti no otrreiz pārstrādājamiem materiāliem un jānodod atbilstīgai utilizācijai.

- Akumulatorus utilizējiet tikai pilnībā izlādētus
- Bateriju un akumulatoru nodošana ir lietotāja pienākums. Tos bez maksas var nodot pārdošanas vietās.

Utilizācija iespējama šādos veidos:

- ar specializētā pārdevēja starpniecību
- nolietoto ierīču pieņemšanas punktos ar CCR zīmi

PALĪDZĪBA TRAUCĒJUMU GADĪJUMĀ

Problēma	Iespējamais iemesls	Risinājums
Motors nesāk darboties	Motora aizsardzības slēdzis ir izslēdzies Akumulatora izlāde	Uzgaidiet līdz motora aizsardzības slēdzis atkal ieslēgs trimmeri. Akumulatora uzlāde
Trimmeris vibrē	Ir netīra auklas spole	Iztīriet auklas spoli, ja nepieciešams, nomainiet
Akumulatora ekspluatācijas laiks manāmi samazinās	Zāle ir pārāk augsta vai pārāk mitra Griešanas augstums ir nenozīmīgs Izlādējiet akumulatoru, ja to ilgstoši nelietosiet Akumulatoram ir beidzies darbmūžs	Ļaujiet izžūt, uzstādiet griešanas augstumu augstāk Uzstādiet griešanas augstumu augstāk Akumulatora uzlāde Nomainiet akumulatoru. Lietojiet tikai oriģinālās ražotāja daļas
Akumulatora neuzlādējas	Kontaktspraudnis vai kontaktligzda ir netīri Lādētājs vai akumulators ir bojāts	Pasūtiet rezerves daļas atbilstoši rezerves daļu kartei



Ja rodas šajā tabulā neminētie bojājumi vai bojājumi, ar kuriem nevarat pats tikt galā, griezieties mūsu klientu apkalpošanas dienestā.

GARANTIJA

Ja ar likumu noteiktajā termiņā tiek iesniegta prasība par bojājumu novēršanu, iespējamam materiālu vai ražošanas defektus mēs novēršam, veicot remontu vai apmainot ierīci. Prasību iesniegšanas termiņš ir atkarīgs no attiecīgās valsts likumdošanas, kurā ierīce ir pirktā.

Mūsu dotā garantija ir spēkā tikai šādos gadījumos Garantija tiek anulēta šādos gadījumos:

- Ierīce tiek atbilstoši izmantota
- Ir mēģināts patstāvīgi salabot ierīci
- Tiek ievērota lietošanas pamācība
- Ierīcei ir veiktas tehniskas izmaiņas
- Tiek izmantotas tikai oriģinālas rezerves daļas
- Ierīce tiek neatbilstoši izmantota (piem., komerciālām vai sabiedriskām vajadzībām)

Garantija neattiecas uz:

- Krāsojuma defektiem, kas rodas parasta nodiluma dēļ
- Dilstošajām daļām, kas rezerves daļu kartē ir atzīmētas ar rāmīti [xxx xxx (x)]
- Iekšdedzes motoriem – uz tiem attiecas konkrētā motora izgatavotāja atsevišķie garantijas noteikumi

Garantija stājas spēkā ar brīdi, kad gala patērētājs to iegādājas. Noteicošais ir datums uz pirkuma oriģinālās kvītes. Ja nepieciešams izmantot garantiju, lūdzu, vērsieties ar šo garantijas apliecinājumu un pirkuma čeku pie preces pārdevēja vai tuvākajā autorizētajā klientu apkalpošanas centrā. Šis garantijas apliecinājums neattiecas uz pircēja likumīgajām tiesībām attiecībā uz defektu novēršanu pret pārdevēju.

ES ATBILSTĪBAS DEKLARĀCIJA

Mēs ar šo paziņojam, ka mūsu piegādātā izstrādājuma konstrukcija atbilst harmonizēto ES direktīvu prasībām, ES drošības standartiem un izstrādājumam specifiskiem standartiem.

Izstrādājums	Ražotājs	Pilnvarotais pārstāvis
Zāliena trimmeris ar akumulatoru	AL-KO Geräte GmbH	Andreas Hedrich
Veids	Ichenhauser Str. 14	Ichenhauser Str. 14
GT 36 Li	D-89359 Kötz	D-89359 Kötz
Sērijas numurs	ES direktīvas	Harmonizētie standarti
G1811816	2006/42/EK	EN 60335-1:2012/A11:2014
	2014/30/EU	EN 50636-2-91:2014
Skaņas jaudas līmenis	2000/14/EK	EN 55014-1
EN ISO 3744	2011/65/EU	EN 55014-2
izmērītais / garantētais		EN 62233
91 / 96 dB(A)		
Pilnvarotā iestāde	Atbilstības novērtējums	Kötz, 28.06.2016
TÜV Industrie Service GmbH	2000/14/EK VI pielikums	
TÜV Süd Gruppe		Wolfgang Hergeth
Westendstraße 199		Rīkotājdirektors
80686 MUENCHEN		
DEUTSCHLAND		

ИНСТРУКЦИИ ПО ЭКСПЛУАТАЦИИ

Содержание

Предисловие к руководству.....	126
Описание продукта.....	126
Указания по безопасности.....	127
Монтаж.....	129
Ввод в эксплуатацию.....	129
Обслуживание.....	130
Техобслуживание и уход.....	131
Хранение.....	131
Утилизация.....	131
Устранение неисправностей.....	131
Гарантия.....	133
Заявление о соответствии ЕС.....	133

ПРЕДИСЛОВИЕ К РУКОВОДСТВУ

- Перед вводом в эксплуатацию прочтите данное руководство по эксплуатации. Это является предпосылкой надежной эксплуатации и бесперебойной работы.
- Учитывать указания по безопасности и предупредительные указания, приведенные в данной документации, а также на устройстве
- Настоящая документация является неотъемлемой частью описанного изделия и при продаже должна быть передана покупателю вместе.

Значение знаков

 **ВНИМАНИЕ!** Точное следование этим предупреждениям может предотвратить нанесение телесных повреждений людям и/или материальный ущерб.

 Специальные указания для лучшего понимания и использования.

ОПИСАНИЕ ПРОДУКТА

В этой документации описывается ручной триммер, работающий от аккумулятора.

Обзор продукта

В обзоре изделия (1) дается краткий обзор изделия.

1-1	Верхняя ручка
1-2	Выключатель с защитой от детей
1-3	Аккумулятор
1-4	Фиксатор аккумулятора
1-5	Зарядное устройство с сетевым штепселем
1-6	Дополнительная ручка с перекидным рычагом
1-7	Держатель запасной шпупьки
1-8	Телескопическая ручка
1-9	Верхняя направляющая втулка
1-10	Нижняя направляющая втулка
1-11	Кнопка фиксации режущей головки
1-12	Режущая головка с мотором
1-13	Защитная скоба для растений
1-14	Ведущее колесо
1-15	Защитный щит с лескообрезчиком
1-16	Шпупька с леской

Символы на устройстве

	Внимание! Соблюдайте особую осторожность при работе.
	Перед вводом в эксплуатацию прочтите руководство по эксплуатации!
	Опасность от отбрасываемых предметов!
	Удалите посторонних лиц из опасной зоны.
	Расстояние от устройства до посторонних лиц должно быть не менее 15 м.
	Защитите устройство от дождя и влаги



Носите средства защиты глаз и слуха.

Регулируемая телескопическая ручка

Триммер оснащен регулируемой телескопической ручкой. Поэтому инструмент можно приспособить к индивидуальному росту, а блок мотора поворачивается.

Поворотная и регулируемая режущая головка

Модель GT Li18V оснащены режущей головкой, поворот и наклон которой можно регулировать.

Шаговая автоматика

Подача лески регулируется шаговой автоматикой (8-4), поэтому длину режущей лески можно регулировать при работающем моторе.

Предохранительные и защитные устройства

Защита от детей

Отверстие (5 мм) в выключателе для защиты мотора предусмотрено для навесного замка*. Навесной замок предохраняет инструмент от случайного включения.

* Не входит в комплект поставки



ВНИМАНИЕ!

Опасность получения травмы!

Не отключайте предохранительные и защитные приспособления.

Использование по назначению

Это устройство предназначено для подравнивания газонов травы на частных участках. Иное, выходящее за это использование считается ненадлежащим (использованием не по назначению).

- Данное устройство не предназначено для использования лицами (включая детей) с ограниченными возможностями сенсорной системы или ограниченными интеллектуальными возможностями, а также лицами с недостаточным опытом и знаниями, кроме случаев контроля или инструктирования по вопросам использования прибора со стороны лиц, ответственных за их безопасность. За детьми необходимо присматривать, чтобы они не играли с данным устройством.



ВНИМАНИЕ!

Запрещено применять устройство для промышленных целей.

ТЕХНИЧЕСКИЕ ХАРАКТЕРИСТИКИ



Указанные значения были определены, используя стандартизированные методы проверки, и могут быть использованы для сравнения различных электроинструментов.

Помимо прочего, эти значения могут быть использованы для предварительной оценки нагрузки, которой может быть подвержен пользователь вследствие вибраций.



ОСТОРОЖНО!

Фактические значения вибрации могут отличаться от указанных в зависимости от способа использования электроинструмента.

Предпринимайте меры, чтобы защитить себя от вибрационной нагрузки. Учитывайте весь рабочий процесс, включая моменты, когда электроинструмент работает на холостом ходу или выключен.

Эти мероприятия, помимо всего прочего, включают также регулярное обслуживание и уход за электроинструментом и его компонентами, сохранение тепла рук, регулярные перерывы, а также правильное планирование рабочего процесса.

УКАЗАНИЯ ПО БЕЗОПАСНОСТИ



ВНИМАНИЕ!

Режущий инструмент продолжает вращаться даже после выключения мотора.

- При эксплуатации триммера необходимо носить соответствующую защитную одежду, защитные очки и перчатки



ОСТОРОЖНО!

Средства для защиты слуха могут вас защитить от нарушений слуха.

- Не разрешайте детям или необученным лицам использовать и обслуживать устройство. В местных правилах также может быть указан возраст оператора.
- Прекращайте использовать устройство, если вблизи находятся другие лица, в особенности дети или домашние животные.
- Работать можно только при дневном свете или при хорошем освещении.
- Перед вводом устройства в эксплуатацию или после удара проверьте, нет ли на устройстве следов износа или повреждения, и, при необходимости, произведите ремонт.
- Устройство нельзя использовать, если повреждены защитные элементы.
- Когда включаете мотор, держите руки и ноги подальше от режущих деталей.
- Во время обрезки лески можно пораниться.
- После извлечения новой лески устройство можно включать, только если оно находится в нормальном рабочем положении.
- Не устанавливайте металлические режущие элементы.
- Используйте только оригинальные запасные части и принадлежности.
- Всегда снимайте аккумулятор
 - когда оставляете устройство без присмотра;
 - перед техобслуживанием;
 - перед чисткой устройства;
 - если не будете использовать устройство длительное время.
- Необходимо следить, чтобы воздушное отверстие не засорилось.
- Работа с устройством всегда представляет риск, даже при соблюдении правил техники безопасности и дополнительных требований.
- Содержите ручки сухими и чистыми.
- Уберите все посторонние предметы из рабочей области.
- Используйте устройство только в технически исправном состоянии.
- Всегда держите предохранительный щиток, головку с леской и двигатель свободными от остатков скошенной травы.
- Не допускайте попадания частей тела и одежды в режущий аппарат.
- Лица, не работавшие с триммером, должны научиться обращаться с устройством при выключенном двигателе.
- При работе следует обращать внимание на устойчивое положение.
- При использовании всегда держите прибор двумя руками.
- Никому не позволяйте входить в опасную зону.
- Не оставляйте устройство без присмотра.
- При работе на склонах следует всегда находиться ниже режущего устройства.
- При проведении работ на склонах:
 - Никогда не работайте на гладкий и скользкий склон.
 - Всегда старайтесь занять максимально устойчивое положение.
 - Всегда стригите траву поперек склона, никогда не ведите газонокосилку вверх или вниз.
 - Не стригите траву на склонах под углом больше 20°!
 - Особая осторожность при развороте!
- После контакта с посторонними предметами:
 - Выключить двигатель.
 - Проверьте устройство на предмет повреждения.
- Не работайте с устройством под воздействием алкоголя, наркотиков или медикаментов.
- В целях предотвращения несчастных случаев необходимо соблюдать требования техники безопасности.
- Не подвергайте устройство воздействию влаги.
- Не подпускайте детей к устройствам, в которые вставлен аккумулятор.

Электрическая безопасность



ВНИМАНИЕ!

Опасность при прикосновении к частям, находящимся под напряжением!

При повреждении удлинительного кабеля сразу же выньте штекер из розетки! Рекомендуем подключать устройство через устройство защитного отключения, срабатывающее при номинальном токе утечки < 30 мА.

- Напряжение в сети дома должно соответствовать напряжению, указанному в технических характеристиках; не подключайте устройство к источнику с другим напряжением.
- Используйте только удлинители, рассчитанные на использование вне помещений, с минимальным сечением 1,5 мм². Всегда полностью разматывайте кабельные катушки.
- Запрещается использовать поврежденные или ломкие удлинительные кабели.
 - ⇒ Перед каждым пуском проверяйте состояние удлинительного кабеля.

МОНТАЖ



ВНИМАНИЕ!

Эксплуатация устройства разрешена только после полного монтажа.



ВНИМАНИЕ!

Аккумулятор устанавливают, только когда устройство полностью собрано.

Установка защитного щита



Нож, встроенный в защитный кожух, автоматически обрезает режущую нить до оптимальной длины.

1. Установите защитный щит на режущую головку (2-1).
2. Проверьте, чтобы леска лежала свободно.
3. Затем привинтите защитный щит при помощи входящих в комплект винтов (2-1).
4. Установите ведущее колесо на защитный кожух и привинтите при помощи винтов (2-2).

Установка дополнительной ручки

Установите крепление дополнительной ручки на телескопическую ручку. В крепление вставлена входящая в комплект поставки резервная катушка с леской.

Установка дополнительной ручки

Используя перекидной рычаг в дополнительной ручке, можно отрегулировать месторасположение ручки.

1. Передвигайте крепление по стержню.
2. Осторожно раздвиньте скобу дополнительной ручки (3-1).
3. Передвигайте дополнительную ручку по креплению (3-2).
4. Зафиксируйте дополнительную ручку на зубчатом ободу.
5. Закрепите перекидной рычаг при помощи крепежных винтов.
6. Затяните крепежные винты таким образом, чтобы перекидной рычаг можно было перемещать, приложив небольшое усилие (3-3).

ВВОД В ЭКСПЛУАТАЦИЮ



ВНИМАНИЕ!

Перед началом эксплуатации всегда проводите визуальную проверку.



ВНИМАНИЕ!

Не используйте поврежденные аккумуляторы. Угроза пожара!



ВНИМАНИЕ!

Угроза пожара и взрыва!

Во время зарядки зарядное устройство нагревается. Не обрезайте траву на легко воспламеняющихся поверхностях и в пожароопасных местах.

Зарядка аккумулятора

Дополнительные сведения о зарядке аккумулятора см. в отдельном руководстве к аккумулятору и зарядному устройству.

Вставка аккумулятора

1. Нажмите на фиксаторы.
2. Аккумулятор двигают по направляющей до тех пор, пока контактное гнездо на аккумуляторе точно не совпадет с контактным стержнем на устройстве.

Извлечение аккумулятора

1. Нажмите на фиксатор (5-1).
2. Извлеките аккумулятор из устройства (5-2).

Регулирование телескопической ручки

1. Чтобы вытянуть, поверните верхнюю крепежную втулку примерно на 180° направо (4-1).
2. Телескопическую ручку регулируют соответственно росту пользователя. Телескопическую ручку можно удлинить примерно на 10 см (4-2).
3. Привинтите крепежную втулку (4-3).

Поворачивание режущей головки

Например, чтобы подрезать края газона, режущую головку можно повернуть на 180° (5, 6).

1. Отвинтите нижнюю крепежную втулку (5-1).
2. Поверните телескопическую ручку на 180° (5-2).
3. Привинтите крепежную втулку (5-3, 6-1).

Наклон режущей головки

Изменив угол наклона, можно подрезать траву в труднодоступных местах, например, под скамейками, выступами и т.д.

1. Нажмите кнопку фиксации (7-1).
2. Зафиксируйте режущую головку в желаемом месте (7-2).
3. Освободите кнопку фиксации.



Перед первым использованием снимите кожу с лескообрезчика.

ОБСЛУЖИВАНИЕ

Включение триммера

1. Займите надежное положение.
2. Держите устройство двумя руками. В этот момент режущая головка не должна находиться на земле.
3. Возьмитесь за дополнительную ручку одной рукой, а за верхнюю ручку другой рукой.
4. Нажмите и держите выключатель на верхней ручке. Устройство начинает работать.

5. Дайте устройству немного поработать на холостом ходу. Укоротите режущую леску до необходимой длины.
6. Если выключатель отпустить, устройство выключается.



После выключения устройства режущая головка будет вращаться еще несколько секунд.

Информация о работе

- Включите устройство, когда приблизитесь к траве, которую необходимо подрезать.
- Слегка наклоните устройство вперед и медленно двигайтесь вперед (9).
- Чтобы подрезать траву, поворачивайте устройство направо и налево (9).

Длинную траву подрезают слоями. Всегда подрезайте сверху (10-1, 10-2) вниз.



Во время работы подача лески должна быть повернута в сторону газона. Шаговая автоматика обеспечивает оптимальную длину лески.

- Защитную скобу для растений используют, чтобы держать устройство на требуемом расстоянии от препятствий (11-1).
- Не перегружайте устройство во время работы.
- Скошенную траву вынимают, когда устройство находится в вертикальном положении.



ВНИМАНИЕ!

В процессе эксплуатации электроинструмента величина вибрации может отличаться от указанного значения в зависимости от применения устройства.

- Когда триммер с аккумулятором перегружается в очень высокой траве, леска блокируется. Немедленно выгашите устройство из высокой травы и освободите. После использования выньте аккумулятор и проверьте не повреждено ли устройство.
- После использования выньте аккумулятор и проверьте, не повреждено ли устройство.

ТЕХОБСЛУЖИВАНИЕ И УХОД



ВНИМАНИЕ!

Когда работа с устройством закончена, выньте аккумулятор из устройства.

- После использования выньте аккумулятор и проверьте, не повреждено ли устройство.
- Электрические неполадки имеют право устранять только квалифицированные специалисты.
- Устройство нельзя пользоваться, если ножа в лескообрезчике нет или он поврежден.
- Всегда держите предохранительный щиток, головку с леской и двигатель свободными от остатков скошенной травы.
- Не очищайте устройство струей воды! Попадание воды внутрь может вызвать неисправности.
- Не подвергайте устройство воздействию влаги.
- Регулярно проверяйте исправность устройства.
- Не используйте чистящие средства и растворители. Они могут необратимо повредить устройство.

Замена катушки с режущей леской

(Резервная катушка с леской GT Li 18V № арт. 112969)

1. Откройте защитную крышку, нажав на оба фиксатора (8-1).
2. Извлеките пустую катушку (8-2).
3. Установите новую катушку с леской.
4. Убедитесь, что леска лежит на месте (8-3).

5. Вытяните концы лески с обеих сторон.
6. Установите защитную крышку и зафиксируйте фиксаторы.

ХРАНЕНИЕ

- Чистите устройство и его компоненты после каждого использования.
- Высушите устройство и храните его в месте, недоступном для детей и посторонних лиц.
- Храните устройство в сухом и защищенном от мороза месте.
- Перед тем как поместить устройство на хранение, извлеките аккумулятор.



Вешайте триммер за ручку. Таким образом режущая головка не будет перегружена.

УТИЛИЗАЦИЯ



Вышедшие из строя приборы, аккумуляторы и батареи запрещается утилизировать вместе с бытовыми отходами!

Инструмент, его упаковка и принадлежности изготовлены из материалов, подлежащих вторичной переработке, поэтому их следует утилизировать соответствующим образом.

- Утилизируйте аккумуляторы только в разряженном состоянии.
- Пользователь обязан вернуть батареи или аккумуляторы. Их можно бесплатно сдать в точках продажи. Существуют следующие варианты утилизации:
 - через специализированный магазин;
 - через отмеченный знаком CCR приемный пункт.

УСТРАНЕНИЕ НЕИСПРАВНОСТЕЙ

Неисправность	Возможная причина	Способ устранения
Мотор не включается	Сработал выключатель для защиты мотора Аккумулятор разряжен	Подождите, пока выключатель для защиты мотора снова не включит триммер. Зарядка аккумулятора
Триммер вибрирует	Катушка с леской загрязнена	Почистите катушку, при необходимости замените

Неисправность	Возможная причина	Способ устранения
Срок эксплуатации аккумулятора значительно снизился	Трава слишком высокая или слишком влажная Незначительная высота подрезки Разрядите аккумулятор, если не будете его использовать длительное время Истек срок службы аккумулятора	Дайте высохнуть, увеличьте высоту подрезки Установите высоту подрезки Зарядка аккумулятора Вставьте аккумулятор. Используйте только оригинальные запчасти
Аккумулятор не заряжается	Контактный стержень или контактное гнездо загрязнены Повреждено зарядное устройство или аккумулятор	Закажите запчасти в соответствии с картой запчастей



В случае возникновения повреждений, которые не указаны в данной таблице, или повреждений, с которыми пользователь не может справиться сам, обращайтесь в нашу службу обслуживания клиентов.

ГАРАНТИЯ

Производитель устраняет возможные дефекты материалов или производственный брак устройства в течение установленного законом срока подачи рекламаций на свое усмотрение путем ремонта или замены. Срок оределяется законодательством страны, в которой приобретено устройство.

Гарантия действует только при следующих условиях: Гарантия аннулируется

- при надлежащем использовании устройства;
- при соблюдении руководства по эксплуатации
- при использовании оригинальных запчастей
- при попытках ремонта устройства
- при технических изменениях устройства;
- при применении не по назначению (например, в коммерческих целях).

Гарантия не распространяется:

- на повреждения лакового покрытия, которые объясняются нормальным износом;
- изнашивающиеся детали, которые в каталоге запчастей заключены в рамку [xxx xxx (x)]
- двигатели внутреннего сгорания: на них распространяются условия предоставления гарантии от производителя

Гарантийный период начинается с даты приобретения первым покупателем. Такой датой считается дата оригинального документа на покупку. В гарантийном случае обратитесь с данным гарантийным письмом и документом, подтверждающим покупку товара, к своему дилеру или в ближайший авторизованный сервисный центр. Гарантия дает право покупателю предъявлять производителю претензии относительно устранения недостатков изделия.

ЗАЯВЛЕНИЕ О СООТВЕТСТВИИ ЕС

Настоящим заявляем, что данный продукт в представленной нами модификации соответствует требованиям гармонизированных директив ЕС, стандартов безопасности ЕС и специальных стандартов, распространяющихся на данный продукт.

Продукт	Изготовитель	Уполномоченный
Триммер с аккумулятором	AL-KO Geräte GmbH	Andreas Hedrich
Тип	Ichenhauser Str. 14	Ichenhauser Str. 14
GT 36 Li	D-89359 Kötz	D-89359 Kötz
Серийный номер	Директивы ЕС	Гармонизированные стандарты
G1811816	2006/42/EK	EN 60335-1:2012/A11:2014
	2014/30/EU	EN 50636-2-91:2014
Уровень звуковой мощности	2000/14/EK	EN 55014-1
EN ISO 3744	2011/65/EU	EN 55014-2
замеренный / гарантированный		EN 62233
91/96 дБ(A)		
Нотифицированный орган	Оценка соответствия	Kötz, 28.06.2016
TÜV Industrie Service GmbH	2000/14/EC приложение VI	
TÜV Süd Gruppe		Wolfgang Hergeth
Westendstraße 199		Управляющий директор
80686 MUENCHEN		
DEUTSCHLAND		

ІНСТРУКЦІЇ З ЕКСПЛУАТАЦІЇ

зміст

Передмова до посібника.....	134
Опис виробу.....	134
Вказівки щодо безпеки.....	135
Монтаж.....	137
Введення в експлуатацію.....	137
Керування.....	138
Технічне обслуговування і догляд.....	138
Зберігання.....	139
Утилізація.....	139
Допомога в разі неполадок.....	139
Гарантія.....	141
Декларація про відповідність стандартам ЄС.....	141

ПЕРЕДМОВА ДО ПОСІБНИКА

- Прочитайте цей посібник з експлуатації перед початком роботи з інструментом. Це забезпечить його безпечну й безперебійну роботу.
- Виконуйте вказівки щодо безпеки та попередження, наведені в цьому документі та на пристрої.
- Документація є частиною продукту і повинні бути передані покупцеві для продажу

Пояснення знаків



УВАГА!

Точне виконання цих попереджень допоможе уникнути тілесних ушкоджень та матеріальних збитків.



Спеціальні вказівки для кращого розуміння та використання.

ОПИС ВИРОБУ

Цей документ описує механічний акумуляторний тример (електрокоса).

Огляд виробу

У огляді продукції (1) надається опис приладу.

1-1 Верхня ручка

1-2	Перемикач із замком для дітей
1-3	Акумулятор
1-4	Фіксатор акумулятора
1-5	Зарядний пристрій із мережевим штекером
1-6	Додаткова ручка з коромислом
1-7	Затискач з катушкою для ліски
1-8	Телескопічна ручка
1-9	Верхня напрямна втулка
1-10	Нижня напрямна втулка
1-11	Стопорне затискання для різальної голівки
1-12	Різальна голівка з мотором
1-13	Скоба захисту рослин
1-14	Напрявне колесо
1-15	Захисний козирок з ножом для обрізання ліски
1-16	Котушка для ліски

Символи на пристрої

	Увага! Дотримуйтеся особливої обережності під час роботи.
	Перед введенням в експлуатацію прочитайте інструкції з експлуатації!
	Небезпека від предметів, що відлітають!
	Виведіть сторонніх осіб із небезпечної зони.
	Відстань від пристрою до сторонніх осіб має бути не менше 15 м.
	Захистіть пристрій від дощу та вологи



Носіть засоби захисту очей і слуху.

Регульована телескопічна ручка

Цей тример обладнано регульованою телескопічною ручкою. Завдяки цьому прилад можна регулювати відповідно до зросту користувача, змінюючи положення кришки двигуна.

Відкидна та регульована різальна голівка

GTE Li18V обладнано відкидною та регульованою за кутом нахилу різальною голівкою.

Автоматика дотику

В нитяній голівці розташовано пристрій автоматики дотику (8-4), тож двигун працює доти, доки витягується різальна ліска.

Пристрої безпеки та запобіжні пристрої

Замок від дітей

Отвір (5 мм) на стартері мотору призначено для висного замка*. Висний замок попередить випадкове активування пристрою.

* Не входить до комплекту



УВАГА!

Небезпека отримання травми!

Не відключайте запобіжні й захисні пристрої.

Використання за призначенням

Даний пристрій призначений для підрізання газонів у приватному секторі. Інше застосування вважається застосуванням не за призначенням.

- Цей пристрій не призначено для використання особами (включаючи дітей) зі зниженими фізичними, сенсорними або розумовими здібностями або недостатнім досвідом чи/або знаннями, якщо тільки їх не контролює особа, що відповідає за їхню безпеку та надає їм вказівки щодо того, як слід використовувати пристрій. Слід суворо контролювати дітей задля уникнення гри з пристроєм.



УВАГА!

Прилад не дозволяється експлуатувати з професійною метою.

ТЕХНІЧНІ ХАРАКТЕРИСТИКИ



Вказані значення було розраховано за допомогою стандартної тестової процедури; їх можна використовувати задля порівняння різних електричних приладів.

Окрім того, ці значення можна використовувати для попереднього розрахунку навантажень користувача, спричинюваних вібрацією.



ПОПЕРЕДЖЕННЯ!

В залежності від використання приладу фактичне значення вібрації може відрізнитися від наданого.

Задля захисту від вібрації слід вжити відповідних заходів. При цьому слід враховувати весь процес, включаючи час роботи приладу без навантаження або його вимкнення.

До відповідних заходів відносяться регулярний технічний догляд та обслуговування приладу та його насадок, розігрівання ручок, регулярні перерви в роботі та планування робочого процесу.

ВКАЗІВКИ ЩОДО БЕЗПЕКИ



УВАГА!

Обертання різальних інструментів продовжується навіть після зупинення мотора.

- Відповідний одяг, захист очей та рукавички



ПОПЕРЕДЖЕННЯ!

Задля уникнення пошкодження слуху слід вдягати захист для органів слуху.

- Заборонено дозволяти дітям та некваліфікованим особам експлуатувати або виконувати технічний догляд за приладом. Місцеві норми безпеки також можуть обмежувати вік оператора
- Слід припиняти користування приладом у випадку появи поблизу людей, особливо, дітей, або тварин.
- Дозволяється працювати лише при денному або дуже гарному штучному освітленню.

- Перед початком роботи, а також після будь-яких зіткнень чи ударів, слід оглянути прилад на предмет будь-яких ознак пошкодження та виконати необхідні ремонтні дії.
- Забороняється використовувати прилад з пошкодженим чи відсутнім обладнанням з безпеки.
- Завжди тримайте руки та ноги подалі від різального пристрою, особливо від мотора.
- Пошкодження може спричинити будь-який пристрій, що використовується для різання довжини ліски.
- Після витягування нової ліски пристрій завжди переходить до свого стандартного стану, перш ніж його вмикують.
- Ніколи не встановлюйте металеві різальні елементи.
- Використовуйте лише оригінальні запасні частини та приладдя.
- Завжди видаляйте акумулятор
 - у період невикористання приладу
 - перед сервісним обслуговуванням
 - перед чищенням деталей приладу
 - у разі тривалого невикористання приладу
- Завжди слід перевіряти отвори на наявність сміття.
- Незалежно від вживання технічних та додаткових заходів безпеки під час роботи з приладом завжди залишається деякий ризик.
- Ручки повинні бути сухі та чисті.
- Видаляйте сторонні предмети з робочої зони.
- Використовуйте пристрій лише у технічно справному стані.
- Завжди піклуйтесь про те, щоб захисний щиток, головка із ліскою та двигун були чистими від залишків підрізаної трави.
- Не наближайте тіло та одяг до ріжучого механізму.
- Особи, які не вміють працювати із тримером, повинні навчатися, коли двигун вимкнений.
- Слідкуйте за безпечністю та стабільністю свого робочого положення.
- Завжди керуйте пристроєм обома руками.
- Нікому не дозволяйте заходити у небезпечну зону.
- Не залишайте пристрій без нагляду
- При роботі на схилі завжди стійте нижче ріжучого пристрою.
- При роботі на схилах:
 - Ніколи не працюйте на гладкий і слизький схил.
 - Завжди намагайтеся зайняти максимально стійке положення.
 - Завжди стрижіть траву поперек схилу, ніколи не рухайтесь вгору чи вниз.
 - Не стрижіть траву на схилах під кутом більш ніж 20°!
 - Особлива обережність під час обертання!
- Після контакту із стороннім предметом:
 - Вимкнути двигун.
 - Перевірити пристрій на пошкодження.
- Не користуйтеся пристроєм у стані сп'яніння, під впливом наркотичних або лікарських засобів.
- Слід дотримуватися правил із запобігання нещасних випадків.
- Не слід піддавати прилад дії вологи чи води.
- Слід тримати дітей подалі від приладів з акумулятором.

Електрична безпека



ОБЕРЕЖНО!

Небезпека під час дотику до струмопровідних деталей!

Негайно від'єднайте штекер від електромережі, якщо подовжувальний кабель пошкоджений чи перегнутий! Ми рекомендуємо здійснити підключення через автоматичний запобіжний вимикач із номінальним струмом пошкодження < 30 мА.

- Домашня мережева напруга повинна збігатися з даними для мережевої напруги в технічній документації. Не використовуйте будь-яку іншу напругу живлення.
- Використовуйте тільки подовжувальні кабелі, що призначені для використання на відкритому повітрі, з мінімальним поперечним перетином 1,5 мм². Кабельні барабани повинні бути повністю розмотані.
- Забороняється використовувати пошкоджені та зношені подовжувальні кабелі.
 - ⇒ Перед кожним введенням в експлуатацію перевіряйте стан подовжувальних кабелів.

4. Встановіть допоміжну ручку у зубчате зчеплення.
5. Встановіть коромисло з болтовим кріпленням стяжним болтом.
6. Загвинтіть болтове кріплення так, щоб коромисло рухалося лише незначним зусиллям (3-3).

ВВЕДЕННЯ В ЕКСПЛУАТАЦІЮ



УВАГА!

Перед введенням в експлуатацію завжди оглядайте пристрій.



УВАГА!

Заборонено використовувати пошкоджені акумулятори. Виникає ризик пожежі!



ОБЕРЕЖНО!

Існує ризик пожежі та вибуху!

Зарядний пристрій нагрівається під час заряджування. Не експлуатуйте прилад на займихих чи вогнебезпечних поверхнях.

МОНТАЖ



УВАГА!

Експлуатацію пристрою дозволено тільки після повного монтажу.



УВАГА!

Вставте акумулятор лише після повного монтажу приладу.

Встановлення захисного козирка



Інтегрований в захисний ковпак ніж автоматично обрізає ріжучу ліску до оптимальної довжини.

1. Захисний козирок на різальній голівці (2-1).
2. Переконайтеся в тому, що нитку видно.
3. Повністю загвинтіть захисний козирок комплектними гвинтами (2-1).
4. Встановіть напрямне колесо на захисний ковпак та загвинтіть гвинти (2-2).

Монтаж допоміжної ручки

Утримувач допоміжних ручок встановлюється на телескопічну ручку. Комплектна змінна катушка для ліски встановлюється у утримувач.

Монтаж допоміжної ручки

Тримаючи коромисло у допоміжній ручці, відрегулюйте кут нахилу ручки за потребою.

1. Встановіть на рукоятку.
2. Злегка потягніть пускову дужку допоміжної ручки (3-1).
3. Зніміть допоміжну ручку з утримувача (3-2).

Зарядження акумуляторів

Додаткову інформацію щодо заряджання акумулятора див. в окремому посібнику до акумулятора та зарядного пристрою.

Вставте акумулятори

1. Натисніть на фіксатор.
2. Встановіть акумулятор у корпус, доки контактне гніздо акумулятора не зафіксується надійно на різках штепсельного розніму приладу.

Дістання акумулятора

1. Натисніть на фіксатор (5-1).
2. Дістаньте акумулятор із пристрою (5-2).

Відрегулюйте телескопічну ручку

1. Для вивільнення поверніть верхнє стопорне затискання прибіл. на 180° праворуч (4-1).
2. Телескопічна ручка регулюється відповідно до зросту користувача. Телескопічна ручка подовжується прибіл. на 10 см (4-2).
3. Затягніть стопорне затискання (4-3).

Поверніть різальну голівку

Напр., для того щоб обробити країнки газонів, різальну голівку можна повернути на 180° (5, 6).

1. Послабте стопорне затискання (5-1).
2. Поверніть телескопічну ручку на 180° (5-2).
3. Загвинтіть стопорне затискання (5-3, 6-1).

Нахиліть різальну голівку

Завдяки зміненому куту нахилу можна скошувати траву в таких важкодоступних місцях, як під лавками, виступами і т.і.

1. Натисніть на стопорне затискання (7-1).
2. Встановіть різальну голівку під бажаним кутом нахилу та зафіксуйте (7-2).
3. Вивільніть стопорне затискання.



Змініть захист ножа для обрізання ліски перед першою експлуатацією.

КЕРУВАННЯ

Запуск тримера

1. Встановіть прилад у надійне положення.
2. Тримайте прилад обома руками. При цьому на дозволяйте різальній голівці торкатися ґрунту.
3. Тримайте допоміжну ручку однією рукою, а іншою охопіть верхню рукоятку.
4. Увімкнуть рукоятку, утримуючи її рукою. Прилад увімкнеться.
5. Декілька хвилин тример має попрацювати ялово. В результаті різальну ліску буде обрізано до потрібної довжини.
6. У разі відпускання перемикача прилад вимикається.



Після вимкнення живлення приладу голівка з ножом для обрізання ліски працюватиме ще декілька секунд.

Інформація про роботу

- Прилад слід вмикати до того, як ви наблизитеся до трави, яку обрізатимете.
- Злегка нахиливши прилад уперед, повільно починайте рухатися (9).
- Для обрізання трави нахиліть прилад праворуч і ліворуч (9).

Довгу траву слід обрізати «пошарово». Завжди зверху униз (10-1, 10-2), наближаючись до низу.



Під час роботи нитяна голівка поступово обрізає газон. Функція автоматики дотику забезпечує оптимальну довжину ліски.

- Користуйтеся скобою захисту рослин, тримайте прилад на відповідній відстані від перешкод (11-1).
- Не перевантажуйте прилад під час роботи.
- Видаляйте залишки зрізаної трави лише з вимкненим мотором.



УВАГА!

Під час експлуатації електроінструмента величина вібрації може відрізнятись від вказаного значення в залежності від застосування пристрою.

- У разі надмірного використання акумуляторного тримера у надвисокій траві ліска блокується. В такому випадку слід негайно прибрати прилад з високої трави та зменшити навантаження. Недотримання цього правила може призвести до серйознішого пошкодження мотору.
- Після використання вийміть акумулятор та перевірте прилад на предмет пошкоджень.

ТЕХНІЧНЕ ОБСЛУГОВУВАННЯ І ДОГЛЯД



УВАГА!

Перед оглядом та обслуговуванням приладу завжди виймайте акумулятор.

- Вийміть використаний акумулятор та перевірте прилад на предмет пошкоджень.
- Електричні неполадки мають виправлятися лише в авторизованих сервісних центрах.
- Забороняється користуватися приладом із пошкодженим лезом ножів для обрізання ліски.
- Завжди піклуйтеся про те, щоб захисний щиток, головка із ліскою та двигун були чистими від залишків підрізаної трави.
- Не очищуйте пристрій струменем води! Потраплення води всередину може призвести до несправності.
- Не слід піддавати прилад дії вологи чи води.

- Слід періодично перевіряти прилад на його придатність до експлуатації.
- Заборонено використовувати чистячі засоби або розчини. Їх використання може спричинити невіправне пошкодження приладу.

Заміна катушки для ліски

(Змінна катушка для ліски GT Li 18V Арт. № 112969)

1. Відкрийте кришку, натиснувши на обидва фіксатори (8-1).
2. Вийміть порожню катушку для ліски (8-2).
3. Вставте нову катушку.
4. Переконайтеся в тому, що пружину розташовано на відповідному місці (8-3).
5. Протягніть ліску з обох боків назовні.
6. Закрийте кришку та зафіксуйте її.

ЗБЕРІГАННЯ

- Прилад та його аксесуари слід очищувати після кожного використання.
- Висушіть пристрій та зберігайте його у місці, недоступному для дітей та сторонніх осіб.
- Прилад слід зберігати у сухому теплому місці.

ДОПОМОГА В РАЗІ НЕПОЛАДОК

Неполадка	Можлива причина	Рішення
Двигун не працює	Запобіжний автомат двигуна вимкнувся. Розрядження акумуляторів	Зачекайте, доки запобіжний автомат знову ввімкне тример. Зарядження акумуляторів
Тример вібрує	Катушка для ліски забруднена	Почистіть катушку або замініть її, якщо це необхідно
Термін роботи акумулятора значно знизився	Трава зависока або занадто мокра Висота зрізування надто мала Акумулятор розрядився після тривалого невикористання Вичерпано термін придатності акумуляторів	Дайте траві висохнути, встановіть вищу висоту обрізання Встановіть вищу висоту обрізання Зарядження акумуляторів Замініть акумулятори. Використовуйте лише оригінальні запчастини від виробника

- Перед зберіганням пристрою дістаньте з нього акумулятор.



Тример слід вішати на гачок. Таким чином різальна голівка не отримуватиме зайвого навантаження.

УТИЛІЗАЦІЯ



Забороняється утилізувати прилади, батареї чи акумулятори, що стали непридатними, разом із побутовими відходами!

Упаковка, сам пристрій та його приладдя виконані з матеріалів, що можуть бути використані повторно, тому вони підлягають відповідній утилізації.

- Утилізуйте акумулятори лише у розрядженому стані.
 - Користувач зобов'язаний повернути батареї чи акумулятори. Їх можна безкоштовно здати у точках продажу.
- Існують наступні варіанти утилізації:
- через спеціалізований магазин;
 - через прийомний пункт зі знаком CCR.

Неполадка	Можлива причина	Рішення
Акумулятор не заряджається	Забруднено штепсель батареї або контактне гніздо Акумулятор чи зарядний пристрій мають дефекти	Замовте запасні деталі з каталогу запчастин



З неполадками, не вказаними в цьому переліку, або з тими, які ви не в змозі подолати самостійно, звертайтеся до місцевого сервісного центру.

ГАРАНТІЯ

Ми усуваємо можливі дефекти матеріалів чи виробничий брак пристрою впродовж встановленого законом тер- міну подачі рекламаций на свій розсуд шляхом ремонту чи заміни. Термін визначається законодавством країни, у якій було придбано пристрій.

Гарантія діє лише за наступних умов:

- при належному використанні пристрою;
- при дотриманні довідника з експлуатації;
- при використанні оригінальних запчастин.

Гарантія анулюється:

- при спробах ремонту пристрою;
- при технічних змінах пристрою;
- при застосуванні не за призначенням (напри- клад, у комерційних цілях).

Гарантія не поширюється:

- на пошкодження лакового покриття, які пояснюються нормальним зношуванням;
- деталі, що зношуються, у каталозі запчастин включені в рамку [xxx xxx (x)]
- двигуни внутрішнього згорання: для них діють гарантійні положення відповідного виробника.

Гарантійний період починається с дати придбання першим покупцем. Такою датою вважається дата оригіналь- ного документу на придбання. У гарантійному випадку зверніться з даним гарантійним листом та документом, який підтверджує купівлю то- вару, до свого дилера чи до найближчого авторизованого сервісного центру. Гарантія дає право покупцеві пред'являти виробникові претензії відносно усунування недоліків виробу.

ДЕКЛАРАЦІЯ ПРО ВІДПОВІДНІСТЬ СТАНДАРТАМ ЄС

Цим документом ми заявляємо, що цей спроектований нами продукт відповідає вимогам погоджених директив ЄС, стандартам безпеки ЄС, а також іншим стандартам, що застосовані до цього продукту.

Продукт	Виробник	Уповноважений представник
Акумуляторний (електрокоса)	тример AL-KO Geräte GmbH Ichenhauser Str. 14 D-89359 Kötz	Andreas Hedrich Ichenhauser Str. 14 D-89359 Kötz
Тип		
GT 36 Li		
Серійний номер	Директиви ЄС	Погоджені норми
G1811816	2006/42/EC 2014/30/EU	EN 60335-1:2012/A11:2014 EN 50636-2-91:2014
Рівень звуку	2000/14/EC 2011/65/EU	EN 55014-1 EN 55014-2 EN 62233
EN ISO 3744 вимірний / гарантований 91 / 96 дБ(A)		
Уповноважений орган сертифікації	Оцінка відповідності	
TÜV Industrie Service GmbH TÜV Süd Gruppe Westendstraße 199 80686 MUENCHEN DEUTSCHLAND	2000/14/EC Додаток VI	Kötz, 28.06.2016  Wolfgang Hergeth Керівний директор

EREDETI HASZNÁLATI UTASÍTÁS

Tartalomjegyzék

A kézikönyvről.....	142
Termékleírás.....	142
Biztonsági utasítások.....	143
Szerelés.....	144
Üzembe helyezés.....	145
Kezelés.....	145
Karbantartás és ápolás.....	146
Tárolás.....	146
Hulladékkezelés.....	146
Hibaelhárítás.....	147
Garancia.....	148
EU megfeleléségi nyilatkozat.....	148

A KÉZIKÖNYVRŐL

- Az üzembe helyezés előtt olvassa át ezt a dokumentumot. Ez a zavarmentes munkavégzés és a hibamentes kezelés feltétele.
- Ügyeljen a kézikönyvben és a terméken található biztonsági előírásokra és figyelmeztető utalásokra.
- Ez a dokumentáció a benne leírt termék kötelező tartozéka, és a termék eladása esetén át kell adni a vásárlónak.

Jelmagyarázat



FIGYELEM!

A jelen figyelmeztető utasítások pontos betartásával kerülheti el a személyi sérülést és / vagy vagyoni kárt.



Különleges információk a jobb érthetőség és kezelés érdekében.

TERMÉKLEÍRÁS

Ez a dokumentáció leírja a kézi vezetékek nélküli szegélynyíró.

Termék áttekintése

Die Produktübersicht (1) gibt einen Überblick über das Gerät.

1-1	Felső fogantyú
1-2	Kapcsoló gyermekzárral

1-3	Akkumulátor
1-4	Akkumulátor-Lock
1-5	Töltőkészülék hálózati csatlakozóval
1-6	Kiegészítő fogantyú
1-7	Tartó pótszalorsóval
1-8	Teleszkópos kar
1-9	Felső vezetőhüvely
1-10	Alsó vezetőhüvely
1-11	A vágófej rögzítógombja
1-12	Vágófej motorral
1-13	Növényvédő kengyel
1-14	Vezetőkerék
1-15	Védőpajzs szállévágóval
1-16	Szalorsó

A készüléken szereplő szimbólumok

	Figyelem! A kezelésnél különös óvatosságot tanúsítson.
	Üzembe helyezés előtt olvassa el a kezelési utasítást!
	A kirepülő tárgyak okozta veszély!
	Harmadik személyeket tartson távol a veszélyes területről.
	A készülék és kívülálló személyek között legalább 15 m távolságnak kell lennie.
	A készüléket óvja az esőtől és a nedvességtől!
	Viseljen szem- és hallásvédőt.

Állítható teleszkópos kar

A szegélynyíróhoz állítható teleszkópos kar tartozik. Ennek segítségével a készülék beállítható az egyéni testmagassághoz, és a motor elforgatható.

Elforgatható és dönthető vágófej

A GT Li18V-hez elforgatható és dönthető vágófej tartozik.

Tipp-automatika

A damilfejhez tipp-automatika (8-4) tartozik, ami által a vágódamil működő motor mellett meghosszabbítható.

Biztonsági és védőberendezések

Gyermekzár

A motorvédő kapcsolón lévő furat (5 mm) egy lakathoz* szolgál. A lakat megakadályozza a készülék akaratlan bekapcsolását.

* Nem tartozék



FIGYELEM!

Sérülésveszély!

A biztonsági és védőberendezéseket nem szabad üzemem kívül helyezni.

Rendeltetésszerű használat

Ez a készülék magántulajdonú telkek gyepterületének nyírására alkalmas. Más, ettől eltérő használata nem rendeltetésszerűnek minősül.

- Ezt a készüléket korlátozott fizikai, érzékszervi vagy szellemi képességekkel rendelkező személyek (beleértve a gyermekeket), továbbá kellő tapasztalatokkal vagy ismeretekkel nem rendelkező személyek nem használhatják, kivéve a biztonságukért felelős személy felügyeletével, vagy ha e személytől útmutatást kapnak a készülék használatának módjára vonatkozóan. A gyermekekre vigyázni kell, nehogy játsszanak a készülékkel.



FIGYELEM!

A készülék nem működtethető ipari környezetben.

MŰSZAKI ADATOK



A megadott értékeket szabványos vizsgálati eljárás alapján nyerték, és felhasználhatók különböző elektromos szerzők egymással való összehasonlítására.

Ezenkívül ezek az értékek alkalmasak arra, hogy a rezgések következtében a felhasználót érő terheléseket előre meg lehessen becsülni.



FIGYELMEZTETÉS!

Az elektromos szerszám alkalmazásának módjától függően a tényleges rezgési értékek eltérhetnek a megadottaktól.

Tegyen intézkedéseket annak érdekében, hogy megvédje magát a rezgési terhelésektől. Ennek során vegye figyelembe a teljes munkafolyamatot, tehát azokat az időpontokat is, amelyekben az elektromos szerszám terhelés nélkül működik vagy ki van kapcsolva.

A megfelelő intézkedések közé tartozik többek között az elektromos szerszám és a szerszámberetékek rendszeres karbantartása és gondozása, a kéz melegen tartása, rendszeres szünetek, valamint a munkafolyamatok helyes megtervezése.

BIZTONSÁGI UTASÍTÁSOK



FIGYELEM!

A vágószerszámok a motor kikapcsolása után is még tovább forognak.

- Mindig megfelelő ruházatban dolgozzon, viseljen szemvédőt és kesztyűt



FIGYELMEZTETÉS!

Hallásvédő viselésével megelőzheti a halláskárosodásokat.

- A gép működtetését és karbantartását sohasem engedje meg gyermekek és be nem tanított személyek számára. Helyi előírások meghatározhatják a kezelőszemély minimális életkorát.
- Szakítsa meg a gép használatát, ha személyek – főleg gyermekek – vagy háziállatok vannak a közelben.
- Csak nappali fénynél vagy mesterséges világítás mellett végezzen szegélynyírást.

- A gép üzembe helyezése előtt és esetleges ütdés után ellenőrizze a gépet, hogy nem látszanak-e rajta kopás vagy sérülés jelei, és végeztesse el a szükséges javításokat.
- A készüléket soha ne használja sérült vagy hiányzó védőberendezésekkel.
- A kezét és lábát mindig, de különösen a motor bekapcsolása után tartsa távol a vágóberendezéstől.
- A szál levágására szolgáló berendezések sérülésveszélyesek.
- Új szál kihúzása után a gépet mindig tartsa a rendes munkahelyzetében, mielőtt bekapcsolja.
- Sohase szereljen fém vágóelemeket.
- Csak eredeti alkatrészeket és az eredeti tartozékokat.
- Vegye ki az akkumulátort mindig
 - ha a készülék felügyelet nélkül
 - szervizelés előtt
 - Tisztítás előtt a készüléket
 - amikor a berendezést nem használják hosszú ideig
- Ügyeljen arra, hogy a szellőzőnyílásokon ne legyen szennyeződés.
- A műszaki és kiegészítő óvintézkedések ellenére a géppel végzett munkáknál mindig fennáll a maradék kockázat.
- A fogantyúkat tartsa tisztán és szárazon.
- Távolítsa el az idegen tárgyakat a munkaterületről.
- A készüléket kizárólag tökéletes állapotban használja csak.
- A védőpajzsot, a zsinórfejet és a motort mindig tisztítsa meg a kaszálás során rátapadt anyagoktól.
- A testét és ruházatát tartsa távol a vágószerkezettől.
- A fűnyíró használatában nem járatos személyek a kezelést kikapcsolt motor mellett gyakorolják.
- Munkavégzés közben ügyeljen arra, hogy biztonságosan álljon.
- A készüléket minden esetben két kézzel kezelje!
- Ne engedjen másokat a veszélyes terület közelébe.
- A készüléket tilos felügyelet nélkül hagyni.
- Ha lejtőn kaszál, mindig a vágószerkezet szintje alatt álljon.

- Lejtőn történő munka során:
 - Soha ne dolgozzon a sima és csúszós lejtőn.
 - Mindig ügyeljen a biztos állásra.
 - Mindig keresztbe nyírja a lejtőn a fűvet, soha ne fel-le irányban.
 - Ne nyírja a fűvet 20°-nál nagyobb dőlésszögű lejtőn!
 - Forduláskor legyen nagyon óvatos!
- Ha a gép idegen testtel érintkezik:
 - Kapcsolja ki a motort.
 - Ellenőrizze, nem sérült-e meg a készülék.
- A készüléket ne használja, ha alkohol, kábítószer vagy gyógyszerek hatása alatt áll.
- Tartsa be a baleset-megelőzési előírásokat.
- A készüléket ne tegye ki nedvességnek vagy nyirkosságnak.
- Gyerekek tartják távol az akkumulátor felszerelt eszközöktől.

Elektromos biztonság



VIGYÁZAT!

Az elektromos vezető anyagból készült alkatrészek megérintése veszélyt jelenthet.

Azonnal válassza le a hálózatról a berendezést, ha megsérült vagy elszakadt az elektromos kábel! Az elektromos csatlakoztatásnál ajánlott olyan FI-relé beiktatása, amelynek névleges áramértéke < 30 mA.

- A házi hálózati feszültségnek meg kell egyeznie a műszaki adatokban leírt hálózati feszültséggel, nem szabad egyéb más tápfeszültséget használni.
- Kizárólag kültéri hosszabbító kábelt használjon, a minimális átmérő: 1,5 mm². A kábeltekercset mindig teljesen tekerje le.
- Sérült vagy megtört hosszabbító kábel használata tilos.
 - ⇒ Minden üzembe helyezés előtt ellenőrizze a hosszabbító kábel állapotát.

SZERELÉS



FIGYELEM!

A készülék csak teljes összeszerelés után üzemeltethető.

**FIGYELEM!**

Helyezze be az akkumulátort, amíg a készülék teljesen összeszerelve.

Védőpajzs felszerelése

A védősapkába beépített kés a vágósinórt automatikusan a megengedett hosszúságúra szabja le.

1. A védőpajzsot helyezze fel a vágófejre (2-1).
2. Ügyeljen arra, hogy a szál szabadon legyen.
3. A védőpajzsot rögzítse hátul a hozzáadott csavarokkal (2-1).
4. A vezetőkerekeket helyezze fel a védőburkolatra, és rögzítse a csavarokkal (2-2).

A kiegészítő fogantyú felszerelése

Birtokosa a pótfogantyút van szerelve a teleszkópos kar. A tartozék csere orsó van építve a tartóba.

A kiegészítő fogantyú felszerelése

A kiegészítő fogantyúban lévő billenő emeltyűvel a fogantyú dőlése egyénileg beállítható.

1. A tartót tolja rá a szárra.
2. A kiegészítő fogantyú fogantyúkengyelét kissé húzza szét (3-1).
3. A kiegészítő fogantyút tolja a tartóra (3-2).
4. A kiegészítő fogantyút kattintsa rá a fogazásra.
5. A billenő emeltyűt a csavaros tartóval helyezze rá a feszítőcsavarra.
6. A feszítőcsavart oly módon csavarja be, hogy a billenő emeltyűt kevés erőfelfejtéssel lehessen mozgatni (3-3).

ÜZEMBE HELYEZÉS**FIGYELEM!**

Üzembe helyezés előtt szemrevételezéssel mindig ellenőrizze a készüléket.

**FIGYELEM!**

Tűzveszély! Használjunk sérült akkumulátort.

**VIGYÁZAT!****Tűz-és robbanásveszély!**

Charger felmelegszik a töltés. Ne használja gyúlékony felületeken vagy éghető környezetben.

Az akkumulátor töltése

Az akkumulátor töltésével kapcsolatban lásd a töltőberendezés és az akkumulátor saját használati útmutatóját.

Az akkumulátor

1. Lock billentyűt.
2. Akkumulátor nyomja a vezető, amíg az érintkező aljzatba az akkumulátor a helyére nem kerül a csatlakozót a készülék.

Vegye ki az akkumulátort

1. Nyomja meg a reteszelést (5-1).
2. Húzza ki az akkumulátort a készülékből (5-2).

A teleszkópos kar beállítása

1. Kilazításhoz a felső rögzítőhüvelyt kb. 180°-kal forgassa el jobbra (4-1).
2. A teleszkópos kar egyéni beállítása a testmárgassághoz. A teleszkópos kar kb. 10 cm-rel meghosszabbítható (4-2).
3. A rögzítőhüvelyt húzza meg (4-3).

A vágófej elforgatása

A gyepszegély nyírásához a vágófej 180°-kal elforgatható (5, 6).

1. Az alsó rögzítőhüvelyt csavarja ki (5-1).
2. A teleszkópos kart 180°-kal forgassa el (5-2).
3. A rögzítőhüvelyt csavarja be (5-3, 6-1).

A vágófej megdöntése

A dőlésszög megváltoztatásával nem hozzáférhető helyeken is végezhet fűnyírást, pl. padok, kiszögellések stb. alatt

1. A rögzítőhüvelyt nyomja meg (7-1).
2. A vágófejet a kívánt dőlésszögben kattintsa be (7-2).
3. A rögzítőgombot engedje el.



A szálvágó burkolatát az első használat előtt távolítsa el.

KEZELÉS**A fűnyíró indítása**

1. Van egy biztos alapra.
2. A készülék mindkét kezével. Míg a vágófej nem érinti a padlót.
3. A kiegészítő fogantyú az egyik kezével, a másik kezével közé tartozik a felső fogantyúval.
4. Kapcsolja be a fogantyút, és tartsa lenyomva. Az eszköz fut.

5. A trimmer fut néhány percig alapláraton. A vágási vonal vágja a helyes hosszát.
6. A kapcsoló elengedésekor a készülék kikapcsol.



A készülék kikapcsolása után a szálvágófej még néhány másodpercig forog.

Tájékoztató a munka

- Mielőtt a nyírándó fűhöz közeledik, a készüléket kapcsolja be.
- A készüléket kissé előredöntve, lassan haladjon (9).
- A fű nyírásához a készüléket jobbra és balra forgassa (9).

A hosszú fűvet rétegenként kell nyírni. Mindig fentről (10-1, 10-2) lefelé haladjon.



A munka során a damilfejet időnként érintse hozzá a fűhöz. A tipp-automatika mindig gondoskodik az optimális szálhosszról.

- A készüléket a növényvédő kengyel segítségével tarthatja megfelelő távolságban az akadályoktól (11-1).
- A készüléket a munka során ne erőltesse túl.
- A levágott fűvet csak álló motornál távolítsa el.



FIGYELEM!

A szerszám használata közben, a felhasználás jellegétől függően a rezgés elterhet a megálla-pított értéktől.

- Bei Überbeanspruchung des Akku-Rasentrimmers in sehr hohem Gras wird der Faden blockiert. Das Gerät sofort aus dem hohen Gras heben und entlasten. Es kann sonst zu dauerhaften Schäden am Motor kommen.
- Használat után vegye ki az akkumulátort és az eszköz épségét.

KARBANTARTÁS ÉS ÁPOLÁS



FIGYELEM!

A munka megkezdése előtt a készüléket, hogy távolítsa el az akkumulátort.

- Használat után távolítsa el az akkumulátort és a motor check épségét.
- Az elektromos meghibásodásokat csak engedélyezett szakműhelyekkel javíttassa.
- A készüléket sohase használja, ha a szálvágó pengéje hiányzik vagy sérült.

- A védőpajzsot, a zsinórfejet és a motort mindig tisztítsa meg a kaszálás során rátapadt anyagoktól.
- Ne permetezze vízzel! Víz behatolása működési zavarokhoz vezethet.
- A készüléket ne tegye ki nedvességnek vagy nyirkosságának.
- Rendszeresen ellenőrizze a készülék előírászerű állapotát.
- Ne használjon tisztító-, ill. oldószereket. Ezzel helyrehozhatatlan kárt okozhat a készülékben.

A szálorsó cseréje

(Helyettesítés orsót GT Li 18V No. 112969)

1. A burkolatot a két reteszt megnyomva nyissa ki (8-1).
2. Az üres szálorsót vegye ki (8-2).
3. Helyezzen be új szálorsót.
4. Ügyeljen rá, hogy a rugó legyen visszahelyezve (8-3).
5. A szálát mindkét oldalon kifelé fűzze.
6. A fedelet helyezze fel, és a reteszeket kattintsa be.

TÁROLÁS

- A készüléket és a tartozékokat minden használat után tisztítsa meg.
- A készüléket száraz állapotban, gyermekek és illetéktelen személyektől távol tárolja.
- A készüléket tárolja száraz, fagymentes helyen.
- A készülék eltárolása előtt vegye ki az akkumulátort.



A szegélynyíró a fogantyújánál fogva akassza fel. Ily módon a vágófejet nem terheli szükségtelenül.

HULLADÉKKEZELÉS



A használaton kívüli berendezéseket, elemeket és akkumulátorokat ne helyezze a háztartási hulladék közé!

A csomagolás, a gép és a tartozékok újrahasznosítható anyagokból készültek, ezért ennek megfelelően kell elvégezni a hulladékkezelésüket.

- Az akkumulátor csak kisütött állapotban se-
lejtezhető le.
- A felhasználó köteles visszaszolgáltatni az
akkumulátort. Ez az elárusítóhelyeken in-
gyen elvégezhető.

A leselejtezésre az alábbi lehetőségek állnak rendelkezésre:

- elvégezheti a szakkereskedés
- leadható CCR jellel ellátott visszavételi
állomáson

HIBAELHÁRÍTÁS

Rendtelenség	Lehetséges ok	Megoldás
A motor nem fut	Motorvédő kapcsoló kioldott Az akkumulátor lemerült	Várja meg, amíg a motor védelme kapcsolja trimmer újra. Az akkumulátor töltése.
Trimmer rezeg	Orsó piszkos	Orsó, tiszta, szükség esetén cse- rélje.
Az akkumulátor élett- artama jelentősen csökken	Fű túl magas vagy túl nedves Vágási magasság túl alacsony Az akkumulátor lemerült Hosszú idők óta használt Az akkumulátor élettartama fo- gyaszt	Hagyjuk megszáradni, vágott me- gállapított magasabb. Szakasz létrehozott. Az akkumulátor töltése Cserélje ki az akkumulátort. Csak az eredeti alkatrészek a gyártó al- kalmaz.
Az akkumulátor nem tölt- hető	Töltés dugasz vagy érintkezés fer- tőzött Hibás akkumulátor vagy töltő	Rendelési alkatrészek pótalkatrés- zek térképe.



A hibák, amelyek nem szerepelnek a táblázatban, vagy, hogy nem tudja kijavítani magát, vegye fel a kapcsolatot a helyi szolgáltatóval.

GARANCIA

A berendezés esetleges anyag- és gyártási hibáinak kiküszöbölése javítással vagy alkatrészcserevel történik a törvényben előírt jótállási időn belül. A jótállás lejáratának határidejét azon ország jogrendszere határozza meg, ahol berendezést megvásárolták.

A garancia kizárólag akkor érvényes, ha:

- betartja az ebben a kezelési útmutatóban leírtakat,
- szakszerűen használja a berendezést,
- csak eredeti pótalkatrészeket használ.

A garancia nem érvényes:

- önkényes szerelési próbálkozások,
- önkényes műszaki módosítások,
- nem rendeltetésszerű használat esetén.

A garancia nem vonatkozik:

- a használatból eredő festékhibákra,
- a kopó alkatrészekre, amelyek a pótalkatrész-katalógusban be annak keretében [xxx xxx (x)]
- belső égésű motorokra (ezekre a mindenkori motorgyártó cég garanciára vonatkozó rendelkezése érvényes).

A garancia az első végfelhasználó vásárlásától lép életbe. Az időpont meghatározásakor a fizetési bizonylaton szereplő dátum a mérvadó. A garanciajeggyel és az eredeti fizetési bizonylattal forduljon a szakkereskedéshez vagy a legközelebbi hivatalos ügyfélszolgálathoz. A vevő eladóval szembeni jogainak törvényes érvényesítési lehetőségeit a jelen nyilatkozat nem befolyásolja.

EU MEGFELELŐSÉGI NYILATKOZAT

Kijelentjük, hogy ez a termék jelen állapotában megfelel a harmonizált EU-oránylevekben, EU biztonsági szabványokban és a termékre vonatkozó szabványokban megfogalmazott követelményeknek.

Termék

Szegélynyíró

Typ

GT 36 Li

Gyártó

AL-KO Geräte GmbH

Ichenhauser Str. 14

D-89359 Kötz

Meghatalmazott

Andreas Hedrich

Ichenhauser Str. 14

D-89359 Kötz

Gyártási szám

G1811816

EU-irányelvek

2006/42/EC

2014/30/EU

2000/14/EC

2011/65/EU

Harmonizált szabványok

EN 60335-1:2012/A11:2014

EN 50636-2-91:2014

EN 55014-1

EN 55014-2

EN 62233

Zajnyomásszint

EN ISO 3744

mért / garantált

91 / 96 dB(A)

Megfelelés értékelése

TÜV Industrie Service GmbH

TÜV Süd Gruppe

Westendstraße 199

80686 MUENCHEN

DEUTSCHLAND

Megfelelés értékelése

2000/14/EC Appendix VI

Kötz, 28.06.2016



Wolfgang Hergeth

Managing Director

Rasentrimmer GT 36 Li

Art. Nr. 113 330

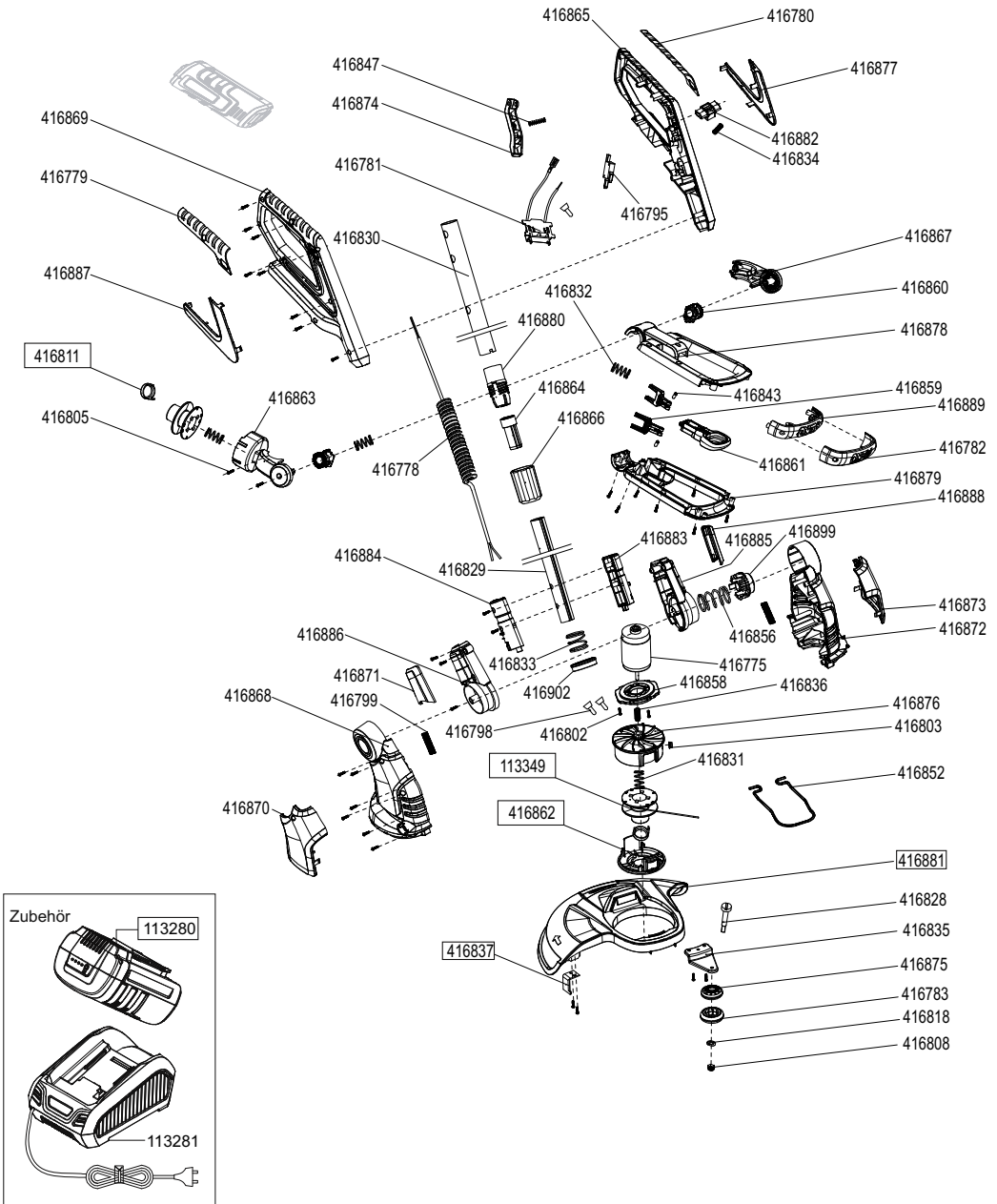

E 13330 1/1

a	b	c	d	e	f
*	*	*	*	*	*

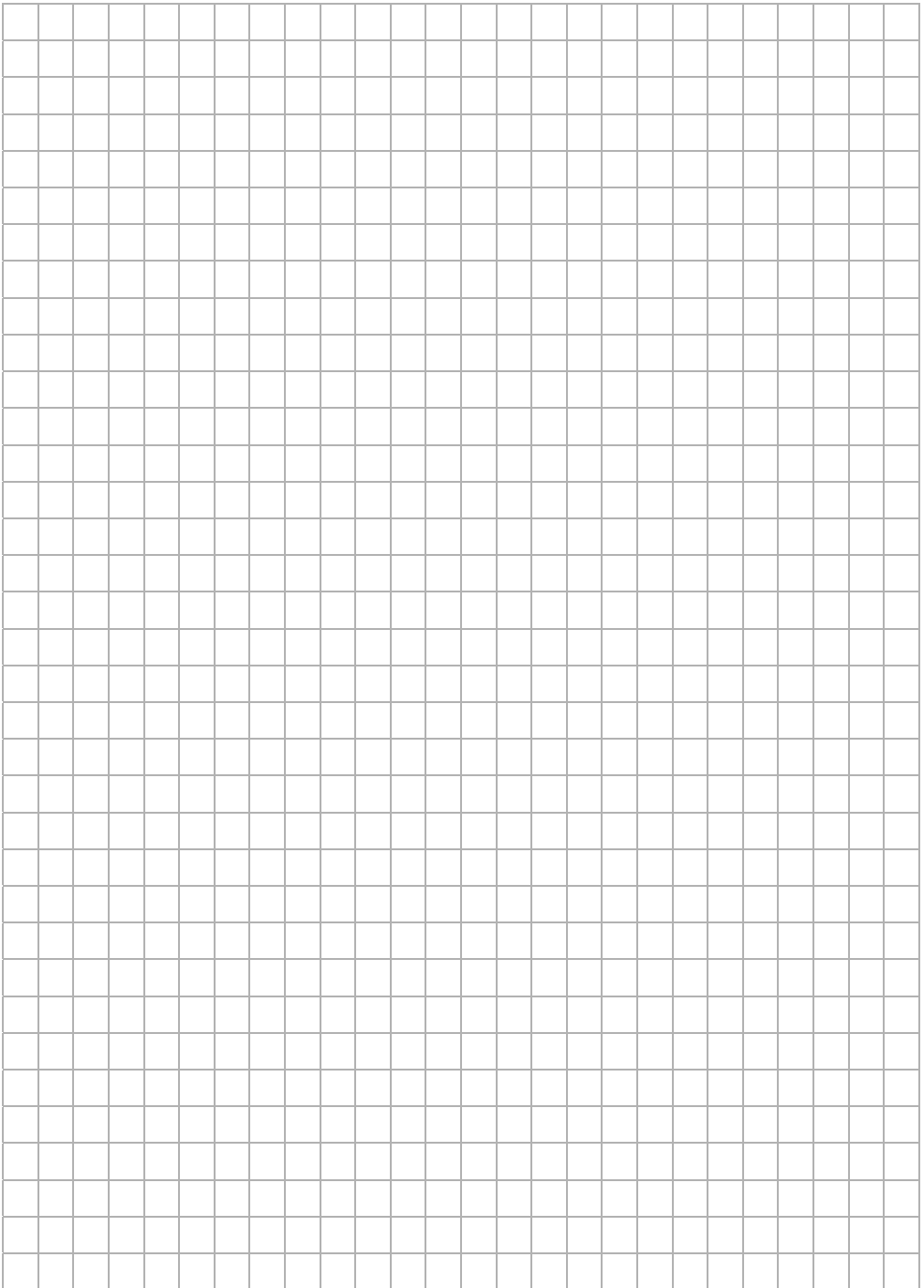

Country	Company	Telephone	Fax
A	AL-KO KOBER Ges.m.b.H.	(+43)3578/2515-100	(+43)3578/2515-31
AUS	AL-KO INTERNATIONAL Pty. Ltd.	(+61)3/9767-3700	(+61)3/9767-3799
B / L	Eurogarden NV	(+32)16/805427	(+32)16/805425
BG	Valerii S&M Group SJ	(+359)2 942 34 02	(+359)2 942 34 10
CH	AL-KO KOBER AG	(+41)56/418-31 53	(+41)56/4183160
CZ	AL-KO KOBER Spol. S.R.O.	(+420)3 82 /21 03 81	(+420)3 82 /2127 82
D	AL-KO GERÄTE GmbH	(+49)8221/203-0	(+49)8221/97-8199
DK	AL-KO GINGE A/S	(+45)98 82 10 00	(+45)98 82 54 54
EST/LT/LV	SIA AL-KO KOBER	(+371)67/627-326	((+371)67/807-018
F	AL-KO S.A.S.	(+33)3/8576-3500	(+33)3/8576-3581
GB	Rochford Garden Machinery Ltd.	(+44)1963/828050	(+44)1963/828052
H	AL-KO KFT	(+36)29/53 70-50	(+36)29/5370-51
HR	Brun.ko.-prom d.o.o.	(+385)1 3096 567	(+385)1 3096 567
I	AL-KO KOBER GmbH / SRL	(+39)039/9329-311	(+39)039/9329-390
IN	AGRO-COMMERCIAL	(+91)3322874206	(+91)3322874139
IQ	Avro Gulistan Com	(+946)750 450 80 64	
IRL	Cyril Johnston & Co. Ltd.	(+44)2890813121	(+44)2890914220
LY	ASHOFAN FOR AGRICULT. ACC.	(+218)512660209	(+218)512660209
MA	BADRA Sarl	(+212)022447128	(+212)022447130
MK	Techno Geneks	(+389)2 2551801	(+389)2 2520175
N	AL-KO GINGE A/S	(+47)64/86-2550	(+47)64/86-2554
NL	O.DE LEEUW GROENTECHNIEK	(+31)38/444 6160	(+31)38/444 6358
PL	AL-KO KOBER Sp. z.o.o.	(+48)61/816-1925	(+48)61/816-1980
RO	SC PECEF TEHNICA SRL	(+40)344 40 30 30	(+40)244 51 44 86
RUS	OOO AL-KO KOBER	(+7)499/16708-42	(+7)499/96600-00
RUS	ZAO AL-KO St. Petersburg GmbH	(+7)812/446-1084	(+7)812/446-1084
S	GINGE Svenska AB	(+46)31/57-3580	(+46)31/57-5620
SK	AL-KO KOBER Slovakia Spol. S.R.O.	(+421)2/4564-8267	(+421)2/4564-8117
SLO	Darko Opara s.p.	(+386)1 722 58 50	(+386)1 722 58 51
SRB	Agromarket d.o.o.	(+381)34 308 000	(+381)34 308 16
TR	ZIMAS A.S.	(+90)232 4580586	(+90)232 4572697
UA	TOV AL-KO KOBER	(+380)44/392-07-08	(+380)44/392-07-09