

BETRIEBSANLEITUNG MULTITOOL MT 36 Li

Sensenaufsatz BCA 36 Li

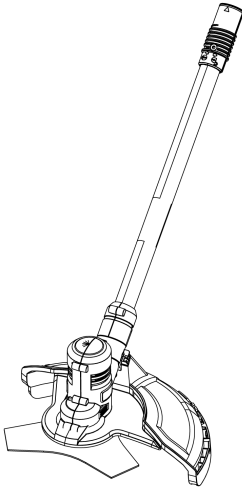

DE

GB

FR

IT

PL

CZ

HU

DK

SE



Inhaltsverzeichnis

Deutsch	6
English	18
Français	29
Italiano	41
Polski	52
Česky	64
Magyarul	75
Dansk	87
Svensk	98

© 2016

AL-KO KOBER GROUP Kötz, Germany

This documentation or excerpts therefrom may not be reproduced or disclosed to third parties without the express permission of the AL-KO KOBER GROUP.

01



02

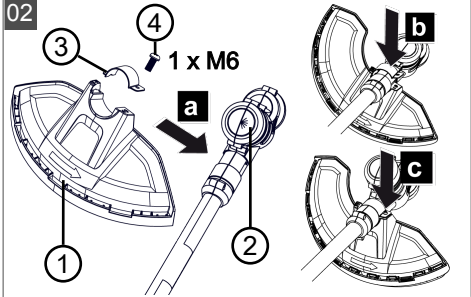

03

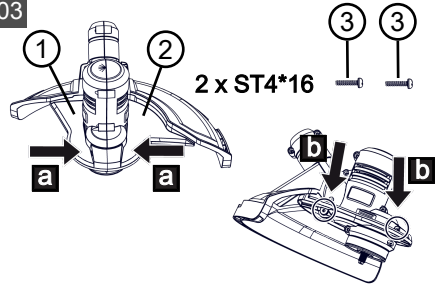

04

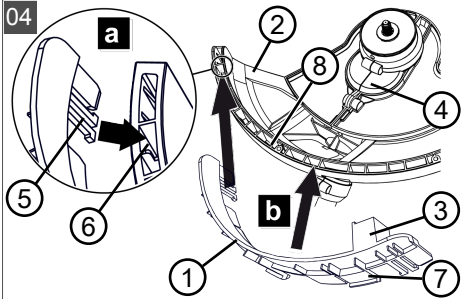

05

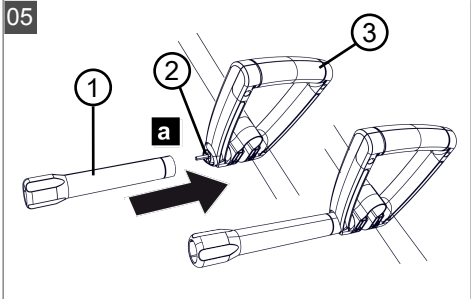

06

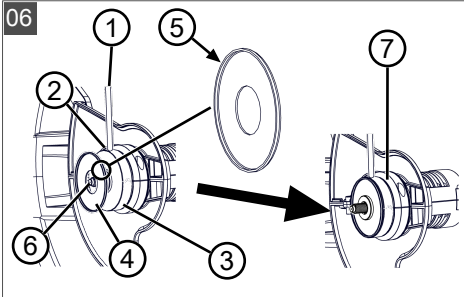

07

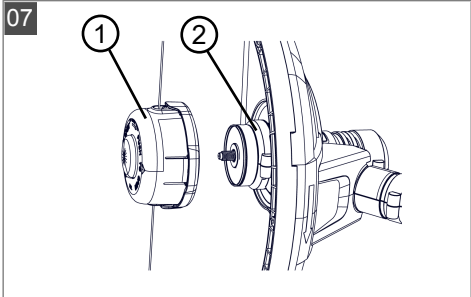

08

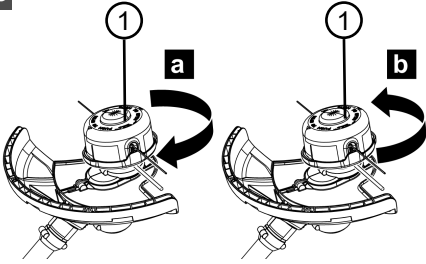

09

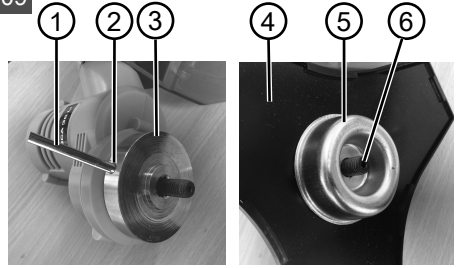

10

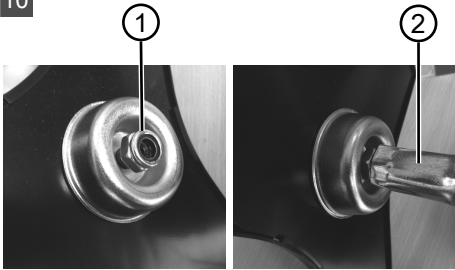

11

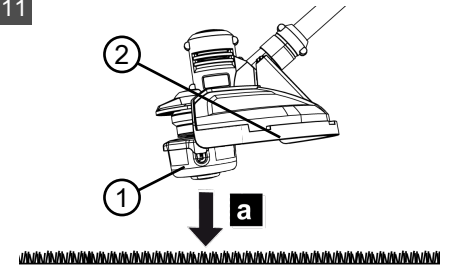

12

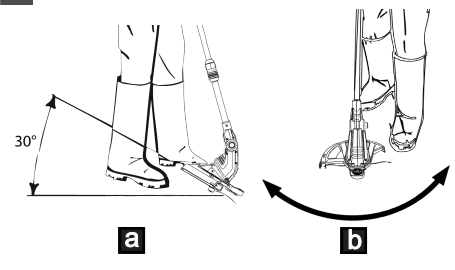

13

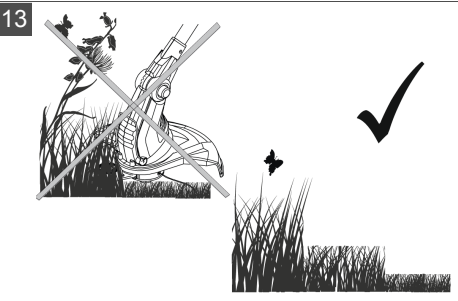



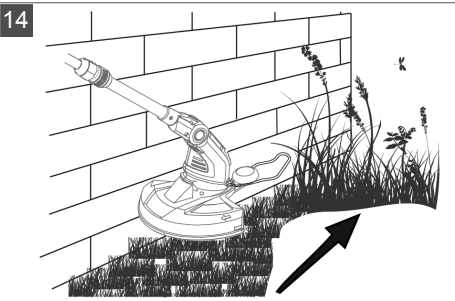



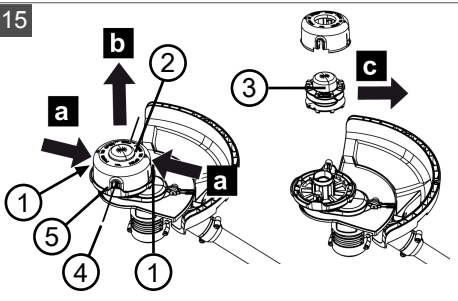

14



15



	BCA 36 Li Art.-Nr. 113376
	300 W
	36 V DC
	(7500 – 9500) min ⁻¹
	1,85 kg
	23 cm
	LpA = 81,7 dB(A)
	LwA = 96 dB(A) [93,1 dB(A)]
	< 2,5 m/s ² [K = 1,5 m/s ² , DIN EN ISO 20643]

ORIGINAL-BETRIEBSANLEITUNG**Inhaltsverzeichnis**

1	Zu dieser Betriebsanleitung	8
1.1	Zeichenerklärungen und Signalwörter	8
2	Produktbeschreibung	8
2.1	Bestimmungsgemäße Verwendung (01)	8
2.2	Möglicher vorhersehbarer Fehlgebrauch	8
2.3	Restgefahren	8
2.4	Symbole am Gerät	8
2.5	Sicherheits- und Schutzeinrichtungen	9
2.6	Produktübersicht	9
3	Sicherheitshinweise	9
3.1	Bediener	9
3.2	Persönliche Schutzausrüstung	9
3.3	Arbeitsplatzsicherheit	9
3.4	Sicherheit von Personen und Tieren	9
3.5	Gerätesicherheit	10
3.6	Elektrische Sicherheit	10
3.7	Sicherheitshinweise für Sensenaufsatz	10
3.7.1	Arbeitshinweise	10
3.7.2	Vibrationsbelastung	11
3.7.3	Lärmbelastung	11
4	Montage und Inbetriebnahme	11
4.1	Schutzschilder montieren (02, 03, 04)	11
4.2	Handgriff montieren	12
4.3	Abstandshalter montieren (05)	12
4.4	Fadenkopf montieren/demontieren (06, 07, 08)	12
4.5	Messerblatt montieren/demontieren (09, 10)	12
4.6	Anbaugerät auf das Basisgerät aufstecken	13
5	Bedienung	13
5.1	Gerät ein- und ausschalten	13
5.2	Schneidfaden während des Betriebs verlängern (11)	13
6	Arbeitsverhalten und Arbeitstechnik (12 – 14)	13
7	Wartung und Pflege	13
7.1	Fadenspule austauschen (15)	13
7.2	Messerblatt austauschen	14
8	Lagerung	14
9	Hilfe bei Störungen	14
10	Transport	14

11 Entsorgung	15
12 Garantie	17
13 EG-Konformitätserklärung	17

1 ZU DIESER BETRIEBSANLEITUNG

- Lesen Sie unbedingt vor der Inbetriebnahme diese Betriebsanleitung sorgfältig durch. Dies ist die Voraussetzung für sicheres Arbeiten und störungsfreie Handhabung.
- Bewahren Sie diese Betriebsanleitung immer so auf, dass Sie darin nachlesen können, wenn Sie eine Information zum Gerät benötigen.
- Geben Sie das Gerät nur mit dieser Betriebsanleitung an andere Personen weiter.
- Lesen und beachten Sie die Sicherheits- und Warnhinweise in dieser Betriebsanleitung.

1.1 Zeichenerklärungen und Signalwörter



GEFAHR!

Zeigt eine unmittelbar gefährliche Situation an, die – wenn sie nicht vermieden wird – den Tod oder eine schwere Verletzung zur Folge hat.



WARNUNG!

Zeigt eine potenziell gefährliche Situation an, die – wenn sie nicht vermieden wird – den Tod oder eine schwere Verletzung zur Folge haben könnte.



VORSICHT!

Zeigt eine potenziell gefährliche Situation an, die – wenn sie nicht vermieden wird – eine geringfügige oder mäßige Verletzung zur Folge haben könnte.

ACHTUNG!

Zeigt eine Situation an, die – wenn sie nicht vermieden wird – Sachschäden zur Folge haben könnte.



HINWEIS

Spezielle Hinweise zur besseren Verständlichkeit und Handhabung.

2 PRODUKTBESCHREIBUNG

2.1 Bestimmungsgemäße Verwendung (01)

Der Sensenaufsatz darf ausschließlich nur im Zusammenwirken mit dem Basisgerät verwendet werden. Das Gesamtgerät ist optional sowohl als Rasentrimmer als auch als Motorsense einsetzbar. Ausgerüstet mit einer Fadenspule ist das Gerät ausschließlich zum Schneiden von wei-

chem Gras und ähnlichem Bewuchs bestimmt. Mit dem 3-Zähne-Messerblatt ist es zum Mähen von stärkeren Grünpflanzen, jungem Unterholz und Buschwerk verwendbar. Das Gerät muss dabei auf dem Boden geführt werden.

Das Basisgerät sowie die Anbaugeräte sind ausschließlich für den Einsatz im privaten Bereich bestimmt. Jede andere Verwendung sowie unerlaubte Um- oder Anbauten werden als Zweckentfremdung angesehen und haben den Verfall der Gewährleistung, sowie den Verlust der Konformität (CE-Zeichen) und die Ablehnung jeder Verantwortung gegenüber Schäden des Benutzers oder Dritter seitens des Herstellers zur Folge.

2.2 Möglicher vorhersehbarer Fehlgebrauch



- Keine Sträucher, Hecken, Bäume oder Blumen beschneiden.
- Gerät während des Betriebes nicht vom Boden anheben.

2.3 Restgefahren

Auch bei sachgemäßer Verwendung des Geräts bleibt immer ein gewisses Restrisiko, das nicht ausgeschlossen werden kann. Aus Art und Konstruktion des Geräts können die folgenden potenziellen Gefährdungen je nach Verwendung abgeleitet werden:

- Wegschleudern von Schnittgut, Erde und kleinen Steinen
- Wegschleudern von abgeschnittenen Teilen des Schneidfadens
- Einatmen von Schnittgutpartikeln, wenn kein Atemschutz getragen wird.
- Schädigung des Gehörs, wenn kein Gehörschutz getragen wird.
- Schnittverletzungen beim Hineingreifen in den sich drehenden Schneidfaden

2.4 Symbole am Gerät

Symbol	Bedeutung
	Besondere Vorsicht bei der Handhabung!
	Vor der Inbetriebnahme die Betriebsanleitung lesen!
	Schutzhandschuhe tragen!

Symbol	Bedeutung
	Festes Schuhwerk tragen!
	Dritte aus dem Gefahrenbereich fernhalten!
	Gehörschutz und Schutzbrille tragen!
	Der Abstand zwischen dem Gerät und unbeteiligten Personen muss im gesamten Umkreis um den Benutzer mindestens 15 m betragen.
	Nicht bei Regen benutzen! Vor Nässe schützen!

2.5 Sicherheits- und Schutzeinrichtungen

Schutzschild

Schützt den Bediener vor Kontakt mit dem rotierenden Messerblatt bzw. dem Schneidfaden und weggeschleuderten Objekten. Zusätzlich ist am Schutzschild ein Schutzring angebracht.

Abstandshalter

Gewährleistet, dass die Füße des Bedieners nicht in die Nähe des rotierenden Messerblatts bzw. des Schneidfadens kommen.

2.6 Produktübersicht

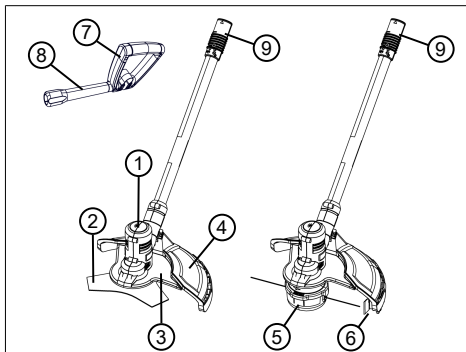

Nr.	Bauteil
1	Schneidkopf mit Motor
2	Messerblatt
3	Vorderes Schutzschild (zweiteilig)
4	Hauptschild
5	Fadenkopf mit Fadenspule
6	Schutzring mit Fadenabschneider
7	Handgriff, verstellbar
8	Abstandshalter
9	Kupplung für Basisgerät

3 SICHERHEITSHINWEISE

3.1 Bediener

- Jugendliche unter 16 Jahren oder Personen, welche die Betriebsanleitung nicht kennen, dürfen das Gerät nicht benutzen. Beachten Sie eventuelle landesspezifische Sicherheitsvorschriften zum Mindestalter des Benutzers.
- Gerät nicht unter Einfluss von Alkohol, Drogen oder Medikamenten bedienen.

3.2 Persönliche Schutzausrüstung

- Um Verletzungen an Kopf und Gliedmaßen, sowie Gehörschäden zu vermeiden, ist vor-schriftsmäßige Kleidung und Schutzausrüstung zu tragen.
- Die persönliche Schutzausrüstung besteht aus:
 - Schutzhelm, Schutzbrille und Atemschutz
 - lange Hose und feste Schuhe
 - bei Wartung und Pflege: Schutzhandschuhe

3.3 Arbeitsplatzsicherheit

- Arbeiten Sie nur bei Tageslicht oder sehr hellem künstlichen Licht.
- Entfernen Sie vor der Arbeit gefährliche Gegenstände aus dem Arbeitsbereich, z. B. Äste, Glas- und Metallstücke, Steine.
- Achten Sie auf Ihre Standsicherheit.

3.4 Sicherheit von Personen und Tieren

- Benutzen Sie das Gerät nur für diejenigen Arbeiten, für die es vorgesehen ist. Ein nicht-bestimmungsgemäßer Gebrauch kann zu Verletzungen führen sowie Sachwerte schädigen.

- Schalten Sie das Gerät nur ein, wenn sich im Arbeitsbereich keine Personen und Tiere aufhalten.
- Halten Sie Hände oder Füße bzw. andere Körperteile von sich bewegenden Geräteteilen (z. B. Sägekette, Schneidwerk) fern.
- Geräteteile, wie z. B. Motorabdeckungen und Schneidwerkzeuge, können sich während des Betriebs stark erhitzen. Berühren Sie diese nicht. Warten Sie nach dem Ausschalten, bis sie sich abgekühlt haben.
- Stillstand der Schneideinrichtung nach dem Abschalten des Motors abwarten.
- Schnittgut nur entfernen, wenn Motor und Schneideinrichtung stillstehen.
- Den Fadenabschneider wegen Gefahr von Schnittverletzungen nicht mit der ungeschützten Hand berühren.
- Nach dem Herausziehen eines neuen Fadens das Gerät immer in die normale Arbeitsposition bringen, bevor Sie es einschalten.

3.5 Gerätesicherheit

- Benutzen Sie das Gerät nur unter folgenden Bedingungen:
 - Das Gerät ist nicht verschmutzt.
 - Das Gerät weist keine Beschädigungen auf.
 - Alle Bedienelemente funktionieren.
- Alle Gerätegriffe trocken und sauber halten.
- Überlasten Sie das Gerät nicht. Es ist für leichte Arbeiten im privaten Bereich bestimmt. Überlastungen führen zur Beschädigung des Geräts.
- Betreiben Sie das Gerät nie mit abgenutzten oder defekten Teilen. Tauschen Sie defekte Teile immer gegen Original-Ersatzteile des Herstellers aus. Wird das Gerät mit abgenutzten oder defekten Teilen betrieben, können gegenüber dem Hersteller keine Garantiesprüche geltend gemacht werden.
- Bei Arbeiten am Hang:
 - Niemals an einem glatten und rutschigen Abhang arbeiten.
 - Immer quer zum Hang mähen, niemals auf- oder abwärts.
 - Immer unterhalb der Schneidvorrichtung stehen.
- Nach Kontakt mit einem Fremdkörper:
 - Motor ausschalten.
 - Gerät auf Schäden prüfen.
- Messerblatt fest montieren, damit es sich im Betrieb nicht lockert und abfällt.

3.6 Elektrische Sicherheit

- Zum Vermeiden von Kurzschlüssen und Zerstörung der elektrischen Bauteile:
 - Schützen Sie das Gerät vor Feuchtigkeit und benutzen Sie es nicht bei Regen.
 - Spritzen Sie das Gerät nicht mit Wasser ab.
 - Öffnen Sie das Gerät nicht.



HINWEIS

Beachten Sie die Sicherheitshinweise zum Akku und zum Ladegerät in den separaten Betriebsanleitungen.

3.7 Sicherheitshinweise für Sensenaufsatz

3.7.1 Arbeitshinweise

- Gerät immer beidhändig bedienen.
- Immer Hände und Füße von der Schneideinrichtung entfernt halten, vor allem beim Einschalten des Motors.

3.7.2 Vibrationsbelastung



WARNUNG!

Gefahr durch Vibration

Der tatsächliche vorhandene Vibrationsemissionswert während der Benutzung des Geräts kann von dem in der Betriebsanleitung angegebenen Wert bzw. dem vom Hersteller angegebenen Wert abweichen. Dies kann von folgenden Einflussfaktoren verursacht werden, die vor jedem Gebrauch bzw. während des Gebrauchs beachtet werden müssen:

- Wird das Gerät bestimmungsgemäß verwendet?
- Wird das Material auf die richtige Art und Weise geschnitten bzw. verarbeitet?
- Befindet sich das Gerät in einem ordentlichen Gebrauchszustand?
- Ist das Schneidwerkzeug ordentlich geschärft bzw. ist das richtige Schneidwerkzeug eingebaut?
- Sind die Haltegriffe und ggf. optionale Vibrationsgriffe montiert, und sind diese fest mit dem Gerät verbunden?

Gegenmaßnahmen

- Falls Sie ein unangenehmes Gefühl oder eine Hautverfärbung während der Benutzung des Geräts an Ihren Händen feststellen, unterbrechen Sie sofort die Arbeit. Legen Sie ausreichende Arbeitspausen ein. Ohne ausreichende Arbeitspausen kann es zu einem Hand-Arm-Vibrationssyndrom kommen.
- Der Belastungsgrad, der von der durchzuführenden Arbeit bzw. der Verwendung des Geräts abhängig ist, sollte abgeschätzt und entsprechende Arbeitspausen eingelegt werden. Auf diese Weise wird der Belastungsgrad während der gesamten Arbeitszeit wesentlich gemindert.
- Minimieren Sie Ihr Risiko, sich Vibrationen auszusetzen. Pflegen Sie das Gerät entsprechend den Anweisungen in der Betriebsanleitung.
- Falls das Gerät öfters eingesetzt bzw. verwendet wird, sollten Sie sich mit Ihrem Fachhändler in Verbindung setzen und ggf. Antivibrationszubehör (z. B. Griffe) besorgen.

- Vermeiden Sie es, mit dem Gerät bei Temperaturen von unter 10°C zu arbeiten. Legen Sie in einem Arbeitsplan fest, wie die Vibrationsbelastung begrenzt werden kann.

3.7.3 Lärmbelastung

Eine gewisse Lärmbelastung durch dieses Gerät ist unvermeidbar. Verlegen Sie lärmintensive Arbeiten auf zugelassene und dafür bestimmte Zeiten. Halten Sie sich ggf. an Ruhezeiten und beschränken sie die Arbeitsdauer auf das Notwendigste. Zu ihrem persönlichen Schutz und zum Schutz in der Nähe befindlicher Personen ist ein geeigneter Gehörschutz zu tragen.

4 MONTAGE UND INBETRIEBNAHME



WARNUNG!

Gefahr von Schnittverletzungen

Gefahr von Schnittverletzungen beim Hineingreifen in scharfkantige und sich bewegende Geräteteile sowie in Schneidwerkzeuge.

- Schalten Sie vor Wartungs-, Pflege- und Reinigungsarbeiten immer das Gerät aus. Entfernen Sie den Akku!
- Tragen Sie bei Wartungs-, Pflege- und Reinigungsarbeiten immer Schutzhandschuhe!

4.1 Schutzschilder montieren (02, 03, 04)

Hauptschild befestigen (02)

1. Hauptschild (02/1) an den Schneidkopf (02/2) stecken (02/a).
2. Befestigungsschelle (02/3) einhängen (02/b) und Befestigungsschraube [M6] (02/4) eindrehen (02/c).

Vorderes Schutzschild befestigen (03)

1. Beide Hälften (03/1, 03/2) des vorderen Schutzschildes an den Schneidkopf ansetzen und zusammendrücken (03/a). Der Rand des vorderen Schutzschildes muss sich unter dem Hauptschild befinden.
2. Beide Schrauben [ST4*16] (03/3) eindrehen (03/b).

Schutzring mit Fadenabschneider einsetzen (04)

1. Schutzring (04/1) so über dem Schutzschild (04/2) positionieren, dass der Fadenabschneider (04/3) nach innen zum Schneidkopf (04/4) zeigt.
2. Schutzring eindrücken:

- Zuerst die beiden langen Stifte (04/5) genau in das zweite Fach (04/6) drücken (04/a).
Hinweis: Wenn einer der beiden Stifte in eines der Nachbarfächer gedrückt wird, sitzt der Schutzring nicht fest genug.
- Dann alle Rasthaken (04/7) von links nach rechts in die Halteöffnungen (04/8) drücken, bis alle eingerastet sind (04/b).

4.2 Handgriff montieren

Siehe Betriebsanleitung des Basisgeräts.

4.3 Abstandshalter montieren (05)

1. Abstandshalter (05/1) auf das Dreh-/Einrastgelenk (05/2) des bereits montierten Handgriffs (05/3) aufschrauben (05/a).

4.4 Fadenkopf montieren/ demontieren (06, 07, 08)

Fadenkopf montieren

1. Falls montiert: Messerblatt entfernen (siehe Kapitel 4.5 "Messerblatt montieren/demontieren (09, 10)", Seite 12).
2. Mitgelieferten Haltestift (06/1) in das Loch (06/2) der Antriebsscheibe (06/3) einsetzen und festhalten.
3. Füllscheibe (06/4) mit dem Stirnrand (06/5) nach außen, d. h. vom Schneidkopf (06/7) weg, auf die Antriebswelle (06/6) aufstecken.
4. Fadenkopf (07/1) auf die Antriebswelle des Schneidkopfes (07/2) aufstecken.
5. Fadenkopf (08/1) im Uhrzeigersinn drehen und dann fest anziehen. Dabei mit dem Haltestift (06/1) gegenhalten, um den Fadenkopf sicher auf der Antriebswelle zu befestigen (08/a).
6. Haltestift (06/1) abnehmen.



WARNUNG!

Verletzungsgefahr durch sich lösende Geräteteile

Sich während des Betriebs lösende Geräteteile können zu schweren Verletzungen führen.

- Befestigen Sie Schneidwerkzeuge so, dass sie sich während des Betriebs nicht lösen können.

Fadenkopf demontieren

1. Mitgelieferten Haltestift (06/1) in das Loch (06/2) der Antriebsscheibe (06/3) einsetzen und festhalten.
2. Fadenkopf (08/1) entgegen des Uhrzeigersinns drehen und dann abnehmen (08/b). Dabei mit dem Haltestift (06/1) gegenhalten.
3. Haltestift (06/1) abnehmen.
4. Füllscheibe (06/4) abnehmen.

4.5 Messerblatt montieren/ demontieren (09, 10)

Messerblatt montieren

1. Falls montiert: Fadenkopf entfernen (siehe Kapitel 4.4 "Fadenkopf montieren/demontieren (06, 07, 08)", Seite 12).
2. Mitgelieferten Haltestift (09/1) in das Loch (09/2) der Antriebsscheibe (09/3) einsetzen und festhalten.
3. Messerblatt (09/4) und Scheibe (09/5) auf die Antriebswelle (09/6) aufstecken. Die Aufschrift des Messerblatts muss nach außen, d. h. vom Schneidkopf weg, zeigen (im Bild von Scheibe verdeckt).
4. Feststellmutter (10/1) auf die Antriebswelle aufstecken und per Hand im Uhrzeigersinn festdrehen.
5. Feststellmutter (10/1) mit dem mitgelieferten Steckschlüssel (10/2) fest anziehen. Dabei mit dem Haltestift (09/1) gegenhalten, um das Messerblatt sicher auf der Antriebswelle zu befestigen.



WARNUNG!

Verletzungsgefahr durch sich lösende Geräteteile

Sich während des Betriebs lösende Geräteteile können zu schweren Verletzungen führen.

- Befestigen Sie Schneidwerkzeuge so, dass sie sich während des Betriebs nicht lösen können.

Messerblatt demontieren

1. Mitgelieferten Haltestift (09/1) in das Loch (09/2) der Antriebsscheibe (09/3) einsetzen und festhalten.
2. Mit dem Steckschlüssel (10/2) die Feststellmutter (10/1) entgegen des Uhrzeigersinns locker drehen. Dabei mit dem Haltestift (09/1) gegenhalten.

3. Feststellmutter (10/1) und Scheibe (09/5) abnehmen.
4. Haltestift (09/1) abnehmen.
5. Messerblatt (09/4) abnehmen.

4.6 Anbaugerät auf das Basisgerät aufstecken

Siehe Betriebsanleitung "Multitool MT 36 Li – Basisgerät".

5 BEDIENUNG

5.1 Gerät ein- und ausschalten

Siehe Betriebsanleitung "Multitool MT 36 Li – Basisgerät".

5.2 Schneidfaden während des Betriebs verlängern (11)

Der Schneidfaden verkürzt sich während des Betriebs und fasert aus.

1. Fadenkopf (11/1) immer wieder auf den Rasen tippen (11/a). Dadurch wird ein Stück neuer Schneidfaden von der Fadenspule abgewickelt und das verbrauchte Fadenende vom Fadenabschneider (11/2) abgeschnitten.

6 ARBEITSVERHALTEN UND ARBEITSTECHNIK (12 – 14)

- Gerät leicht nach vorne neigen (ca. 30°), um mit der Spitze des Schneidfadens zu mähen. Langsam vorgehen (12/a).
- Gerät beim Mähen gleichmäßig nach rechts und links schwenken (12/b).
- Langes Gras muss schichtweise gemäht werden. Immer von oben nach unten vorgehen (13).
- Das Gerät schneidet bei sehr hoher Geschwindigkeit am Besten. Deshalb das Gerät durch Schneiden von hohem Gras nicht überlasten.
- Bei Überlastung des Geräts in hohem Gras wird der Faden blockiert. Das Gerät sofort anheben, damit es entlastet wird. Es kann sonst zu dauerhaften Schäden am Motor kommen.
- Mit dem Gerät nicht direkt gegen harte Hindernisse (z. B. Mauern), sondern seitlich mähen. Dadurch wird der Schneidfaden geschont (14).
- Gerät von empfindlichen Pflanzen fernhalten. Schutzbügel in die waagerechte Position klappen.

Vorgehen beim Verklemmen des Messerblatts

Dichte Vegetation, junge Bäume oder Gestrüpp, können das Messerblatt blockieren und zum Stillstand bringen.

- Blockade vermeiden, indem man beachtet, in welche Richtung sich das Gestrüpp neigt und von der entgegengesetzten Seite schneidet.
- Wenn sich das Messerblatt beim Schneiden verfängt:
 - Motor sofort abstellen.
 - Gerät in die Höhe halten, damit das Messerblatt nicht springt oder bricht.

7 WARTUNG UND PFLEGE



WARNUNG!

Gefahr von Schnittverletzungen

Gefahr von Schnittverletzungen beim Hineingreifen in scharfkantige und sich bewegende Geräteteile sowie in Schneidwerkzeuge.

- Schalten Sie vor Wartungs-, Pflege- und Reinigungsarbeiten immer das Gerät aus. Entfernen Sie den Akku!
- Tragen Sie bei Wartungs-, Pflege- und Reinigungsarbeiten immer Schutzhandschuhe!

7.1 Fadenspule austauschen (15)

Ersatzfadenspule: Art.-Nr. 113478, im 2er Set.

Voraussetzung: Das Gerät muss ausgeschaltet und der Akku muss aus dem Basisgerät entfernt sein.

Fadenspule herausnehmen und einsetzen

1. Gleichzeitig auf die beiden Entsperrknöpfe (15/1) drücken (15/a) und Abdeckung (15/2) abnehmen (15/b).
2. Leere Fadenspule (15/3) herausnehmen (15/c).
3. Neue Fadenspule (15/3) einsetzen.
4. Schneidfaden (15/4) durch die Öffnungen (15/5) der Abdeckung nach außen fädeln.
5. Abdeckung (15/2) aufsetzen und andrücken, bis sie einrastet.
6. Akku in das Basisgerät einsetzen.

Schneidfaden auf die gewünschte Länge bringen

1. Gerät für ca. 10 s einschalten, dann wieder ausschalten. Der Schneidfaden verlängert sich.
2. Warten bis der Schneidkopf stillsteht.
3. Die vorhergehenden beiden Schritte ca. 3- bis 5-mal wiederholen, bis der Schneidfaden die gewünschte Länge hat.

7.2 Messerblatt austauschen

Ersatz-Messerblatt: Art.-Nr. 113479

Messerblatt austauschen: siehe *Kapitel 4.5 "Messerblatt montieren/demontieren (09, 10)"*, Seite 12.

8 LAGERUNG

Nach jedem Gebrauch das Gerät gründlich reinigen und – falls vorhanden – alle Schutzabdeckungen anbringen. Gerät an einem trockenen, abschließbaren Platz und außerhalb der Reichweite von Kindern aufbewahren.

Vor Betriebspausen, die länger als 30 Tage dauern, folgende Arbeiten durchführen:

- Messerblatt reinigen und mit Rostschutzöl einsprühen.
- Gerät gründlich reinigen und in einem trockenen Raum aufbewahren.

9 HILFE BEI STÖRUNGEN



VORSICHT!

Verletzungsgefahr

Scharfkantige und sich bewegende Geräteteile können zu Verletzungen führen.

- Tragen Sie bei Wartungs-, Pflege- und Reinigungsarbeiten immer Schutzhandschuhe!

Störung	Ursache	Beseitigung
Gras wird nicht mehr sauber geschnitten.	Messerblatt ist stumpf.	Messerblatt schärfen lassen. AL-KO Service-stelle aufsuchen.
		Messerblatt austauschen.

Störung	Ursache	Beseitigung
Akku-Betriebszeit fällt deutlich ab.	Gras ist zu hoch oder zu feucht.	<ul style="list-style-type: none"> ■ Gras auf größerer Höhe schneiden. ■ Gras trocknen lassen.
	Schnitthöhe ist zu gering.	Gras auf größerer Höhe schneiden.
Motor läuft, aber Messerblatt dreht sich nicht.	Gerätefehler	AL-KO Service-stelle aufsuchen.
Gerät vibriert ungewöhnlich.	Gerätefehler	AL-KO Service-stelle aufsuchen.
Weitere Störungen	Siehe Betriebsanleitung des Basisgeräts.	



HINWEIS

Bei Störungen, die nicht in dieser Tabelle aufgeführt sind oder die Sie nicht selbst beheben können, wenden Sie sich bitte an unseren Kundendienst.

10 TRANSPORT

Führen Sie vor dem Transport folgende Maßnahmen durch:

1. Gerät ausschalten.
2. Akku aus dem Basisgerät entfernen.
3. Basisgerät und Anbaugerät voneinander trennen.



HINWEIS

Die Nennenergie des Akkus beträgt mehr als 100 Wh! Beachten Sie deshalb die nachfolgenden Transporthinweise!

Der enthaltene Li-Ion Akku unterliegt dem Gefahrgutrecht, kann jedoch unter vereinfachten Bedingungen transportiert werden:

- Durch den privaten Benutzer kann der Akku ohne weitere Auflagen auf der Straße transportiert werden, sofern dieser einzelhandelsgerecht verpackt ist und der Transport Privatzwecken dient.

- Gewerbliche Nutzer, welche den Transport in Verbindung mit ihrer Haupttätigkeit durchführen (z. B. Lieferungen von und zu Baustellen oder Vorführungen), können diese Vereinfachung ebenfalls in Anspruch nehmen.

In beiden o. g. Fällen müssen zwingend Vorkehrungen getroffen werden, um ein Freiwerden des Inhalts zu verhindern. In anderen Fällen sind die Vorschriften des Gefahrgutrechts zwingend einzuhalten! Bei Nichtbeachtung drohen dem Absender und ggf. dem Beförderer empfindliche Strafen.

Weitere Hinweise zu Beförderung und Versand

- Transportieren bzw. Versenden Sie Lithium-Ionen Akkus nur im unbeschädigtem Zustand!
- Verwenden Sie zum Transport des Akkus ausschließlich den Original-Karton oder einen geeigneten Gefahrgutkarton (nicht erforderlich bei Akkus mit weniger als 100 Wh Nennenergie).
- Kleben Sie offene Akkukontakte ab, um einen Kurzschluss zu verhindern.
- Sichern Sie den Akku innerhalb der Verpackung vor Verrutschen, um Beschädigungen am Akku zu verhindern.
- Stellen Sie die korrekte Kennzeichnung und Dokumentation der Sendung beim Transport bzw. Versand (z. B. durch Paketdienst oder Spedition) sicher.
- Informieren Sie sich vorab, ob ein Transport mit dem von Ihnen gewählten Dienstleister möglich ist, und zeigen Sie ihre Sendung an.

Wir empfehlen Ihnen die Hinzuziehung eines Gefahrgut-Fachmanns zur Vorbereitung des Versands. Bitte beachten Sie auch eventuelle weiterführende nationale Vorschriften.

11 ENTSORGUNG

Hinweise zum Elektro- und Elektronikgerätegesetz (ElektroG)



- Elektro- und Elektronikaltgeräte gehören nicht in den Hausmüll, sondern sind einer getrennten Erfassung bzw. Entsorgung zuzuführen!
- Altbatterien oder -akkus, welche nicht fest im Altgerät verbaut sind, müssen vor der Abgabe entnommen werden! Deren Entsorgung wird über das Batteriegesetz geregelt.
- Besitzer bzw. Nutzer von Elektro- und Elektronikgeräten sind nach deren Gebrauch gesetzlich zur Rückgabe verpflichtet.
- Der Endnutzer trägt die Eigenverantwortung für das Löschen seiner personenbezogenen Daten auf dem zu entsorgenden Altgerät!

Das Symbol der durchgestrichenen Mülltonne bedeutet, dass Elektro- und Elektronikaltgeräte nicht über den Hausmüll entsorgt werden dürfen.

Elektro- und Elektronikaltgeräte können bei folgenden Stellen unentgeltlich abgegeben werden:

- Öffentlich-rechtliche Entsorgungs- bzw. Sammelstellen (z. B. kommunale Bauhöfe)
- Verkaufsstellen von Elektrogeräten (stationär und online), sofern Händler zur Rücknahme verpflichtet sind oder diese freiwillig anbieten.

Diese Aussagen gelten nur für Geräte, die in den Ländern der Europäischen Union installiert und verkauft werden und die der Europäischen Richtlinie 2012/19/EU unterliegen. In Ländern außerhalb der Europäischen Union können davon abweichende Bestimmungen für die Entsorgung von Elektro- und Elektronikgeräten gelten.

Hinweise zum Batteriegesetz (BattG)



- Altbatterien und Akkus gehören nicht in den Hausmüll, sondern sind einer getrennten Erfassung bzw. Entsorgung zuzuführen!
- Zur sicheren Entnahme von Batterien oder Akkus aus dem Elektrogerät und für Informationen über deren Typ bzw. chemisches System beachten Sie bitte die weiteren Angaben innerhalb der Bedienungs- bzw. Montageanleitung.
- Besitzer bzw. Nutzer von Batterien und Akkus sind nach deren Gebrauch gesetzlich zur Rückgabe verpflichtet. Die Rückgabe beschränkt sich auf die Abgabe von haushaltsüblichen Mengen.

Altbatterien können Schadstoffe oder Schwermetalle enthalten, die der Umwelt und der Gesundheit Schaden zufügen können. Eine Verwertung der Altbatterien und Nutzung der darin enthaltenen Ressourcen trägt zum Schutz dieser beiden wichtigen Güter bei.

Das Symbol der durchgestrichenen Mülltonne bedeutet, dass Batterien und Akkus nicht über den Hausmüll entsorgt werden dürfen.

Befinden sich zudem die Zeichen Hg, Cd oder Pb unterhalb der Mülltonne, so steht dies für Folgendes:

- Hg: Batterie enthält mehr als 0,0005 % Quecksilber
- Cd: Batterie enthält mehr als 0,002 % Cadmium
- Pb: Batterie enthält mehr als 0,004 % Blei

Akkus und Batterien können bei folgenden Stellen unentgeltlich abgegeben werden:

- Öffentlich-rechtliche Entsorgungs- bzw. Sammelstellen (z. B. kommunale Bauhöfe)
- Verkaufsstellen von Batterien und Akkus
- Rücknahmestellen des gemeinsamen Rücknahmesystems für Geräte-Altbatterien
- Rücknahmestelle des Herstellers (falls nicht Mitglied des gemeinsamen Rücknahmesystems)

Diese Aussagen sind nur gültig für Akkus und Batterien, die in den Ländern der Europäischen Union verkauft werden und die der Europäischen Richtlinie 2006/66/EG unterliegen. In Ländern außerhalb der Europäischen Union können davon abweichende Bestimmungen für die Entsorgung von Akkus und Batterien gelten.

12 GARANTIE

Etwaige Material- oder Herstellungsfehler am Gerät beseitigen wir während der gesetzlichen Verjährungsfrist für Mängelansprüche entsprechend unserer Wahl durch Reparatur oder Ersatzlieferung. Die Verjährungsfrist bestimmt sich jeweils nach dem Recht des Landes, in dem das Gerät gekauft wurde.

Unsere Garantiezusage gilt nur bei:

- Beachten dieser Bedienungsanleitung
- Sachgemäßer Behandlung
- Verwenden von Original-Ersatzteilen

Die Garantie erlischt bei:

- Eigenmächtigen Reparaturversuchen
- Eigenmächtigen technischen Veränderungen
- Nicht bestimmungsgemäßer Verwendung

Von der Garantie ausgeschlossen sind:

- Lackschäden, die auf normale Abnutzung zurückzuführen sind
- Verschleißteile, die auf der Ersatzteilkarte mit Rahmen xxxxxx (x) gekennzeichnet sind

Die Garantiezeit beginnt mit dem Kauf durch den ersten Endabnehmer. Maßgebend ist das Datum auf dem Kaufbeleg. Wenden Sie sich bitte mit dieser Erklärung und dem Original-Kaufbeleg an Ihren Händler oder die nächste autorisierte Kundendienststelle. Die gesetzlichen Mängelansprüche des Käufers gegenüber dem Verkäufer bleiben durch diese Erklärung unberührt.

13 EG-KONFORMITÄTSERKLÄRUNG

Siehe Betriebsanleitung "Multitool MT 36 Li – Basisgerät".

TRANSLATION OF THE ORIGINAL INSTRUCTIONS FOR USE

Contents

1	About these instructions for use	20
1.1	Legends and signal words.....	20
2	Product description	20
2.1	Designated use (01).....	20
2.2	Possible foreseeable misuse.....	20
2.3	Residual dangers	20
2.4	Symbols on the appliance	20
2.5	Safety and protective devices	21
2.6	Product overview.....	21
3	Safety instructions	21
3.1	Operator	21
3.2	Personal protective equipment.....	21
3.3	Safety in the workplace	21
3.4	Safety of persons and animals	21
3.5	Appliance safety	22
3.6	Electrical safety	22
3.7	Safety instructions for brushcutting attachment	22
3.7.1	Work instructions.....	22
3.7.2	Vibration load	22
3.7.3	Noise pollution.....	23
4	Installation and start-up	23
4.1	Installing the guard plates (02, 03, 04).....	23
4.2	Installing the hand grip	23
4.3	Fitting the spacer (05)	23
4.4	Removing/fitting the spool head (06, 07, 08).....	23
4.5	Fitting/removing the blade (09, 10).....	24
4.6	Putting the attachment on the basic appliance.....	24
5	Operation	24
5.1	Switching the appliance on and off.....	24
5.2	Prolonging the cutting line during operation (11).....	24
6	Working behaviour and working technique (12 – 14)	24
7	Maintenance and care	25
7.1	Changing the spool (15).....	25
7.2	Replacing the blade.....	25
8	Storage	25
9	Help in case of malfunction.....	25
10	Transport	26

11 Disposal	26
12 Guarantee	28
13 EU declaration of conformity	28

1 ABOUT THESE INSTRUCTIONS FOR USE

- It is essential to carefully read through these instructions for use before start-up. This is essential for safe working and trouble-free handling.
- Always safeguard these instructions for use so that they can be consulted if you need any information about the appliance.
- Only pass on the appliance to other persons together with these instructions for use.
- Comply with the safety and warning information in these instructions for use.

1.1 Legends and signal words



DANGER!

Denotes an imminently dangerous situation which will result in fatal or serious injury if not avoided.



WARNING!

Denotes a potentially dangerous situation which can result in fatal or serious injury if not avoided.



CAUTION!

Denotes a potentially dangerous situation which can result in minor or moderate injury if not avoided.

IMPORTANT!

Denotes a situation which can result in material damage if not avoided.



NOTE

Special instructions for ease of understanding and handling.

2 PRODUCT DESCRIPTION

2.1 Designated use (01)

The brushcutting attachment may only be used in interaction with the basic appliance. The whole appliance can be used optionally as a lawn trimmer and as a power brushcutter. Fitted with a spool, the appliance is only intended to cut soft grass and similar vegetation. With the 3-toothed blade, it can be used for mowing thicker herbaceous plants, young undergrowth and shrubs. The appliance must be guided on the ground.

The basic appliance as well as the attachments are solely intended for use in non-commercial applications. Any other use, as well as unauthorised conversions or add-ons, are regarded as contrary to the intended use and will result in invalidation of the warranty as well as loss of conformity (CE mark); the manufacturer will thus decline any responsibility for damage and/or injury suffered by the user or third parties.

2.2 Possible foreseeable misuse

- Do not cut any shrubs, hedges, trees or flowers.
- Do not lift the appliance off the ground during operation.

2.3 Residual dangers

Even during correct use of the appliance, there is always a certain residual risk that cannot be excluded. Depending on the use, the following potential risks can be derived from the type and construction of the appliance:

- Throwing out of cuttings, soil and small stones
- Throwing out of cut-off parts of the cutting line
- Inhalation of cuttings particles if no breathing protection is worn.
- Damage to the hearing if no hearing protection is worn.
- Cutting injuries from reaching into the rotating cutting line

2.4 Symbols on the appliance

Symbol	Meaning
	Pay special attention when handling this product.
	Read the operating instructions before starting operation.
	Wear protective gloves!
	Wear sturdy shoes!

Symbol	Meaning
	Keep other people out of the danger area.
	Wear hearing protection and protective eyewear.
	The distance between the appliance and persons not involved in the work must be at least 15 m in the entire area around the user.
	Do not use in the rain! Protect against moisture!

No.	Component
2	Blade
3	Front guard plate (two parts)
4	Main plate
5	Spool head with spool
6	Protective ring with line cutter
7	Hand grip, adjustable
8	Spacer
9	Coupling for basic appliance

2.5 Safety and protective devices

Guard plate

Protects the operator from contact with the rotating blade or the cutting line and objects flying out. In addition, a protective ring is fitted on the guard plate.

Spacer

Ensures that the feet of the operator do not get into the vicinity of the rotating blade or the cutting line.

2.6 Product overview

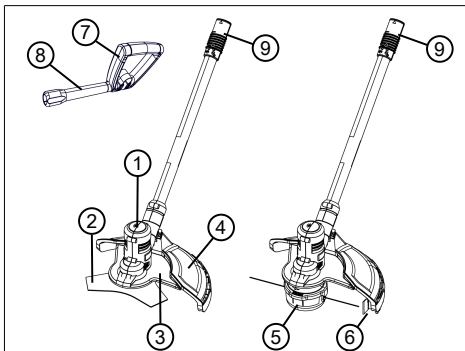

No.	Component
1	Cutter head with motor

3 SAFETY INSTRUCTIONS

3.1 Operator

- Young people under 16 years of age and people who do not know the instructions for use are not allowed to use the appliance. Heed any country-specific safety regulations concerning the minimum age of the user.
- Do not operate the appliance if you are under the influence of alcohol, drugs or medication.

3.2 Personal protective equipment

- Wear clothing and protective equipment in accordance with the regulations in order to avoid injuries to the head and limbs, as well as to avoid hearing impairment.
- The personal protective equipment comprises:
 - Protective helmet, safety goggles and breathing protection
 - Long trousers and solid shoes
 - During maintenance and care: Protective gloves

3.3 Safety in the workplace

- Only work during daylight or under very bright artificial light.
- Before working, remove any dangerous objects from the working area, e.g. branches, glass or metal pieces, stones.
- Make sure you are standing safely.

3.4 Safety of persons and animals

- Only use the appliance for the purposes for which it is intended. Any non-intended use can lead to injury and property damage.
- Only switch on the appliance when there are no persons and/or animals in the working area.

- Keep hands, feet and other parts of the body away from moving appliance parts (e.g. saw chain, blade system).
- Appliance parts, such as engine covers and cutting tools, can heat up considerably during operation. Do not touch them. After switching off, wait until the appliance has cooled.

3.5 Appliance safety

- Only use the appliance under the following conditions:
 - The appliance is not soiled.
 - The appliance show no signs of damage.
 - All controls function properly.
- Keep all appliance handles dry and clean.
- Do not overload the appliance. It is intended for light work in the private sector. Overload can lead to damage to the appliance.
- Never operate the appliance with worn or defective parts. Always replace defective parts with original spare parts from the manufacturer. If the appliance is operated with worn or defective parts, guarantee claims against the manufacturer are excluded.

3.6 Electrical safety

- To avoid short-circuits and destroying electrical components:
 - Protect the appliance against humidity and do not use it in the rain.
 - Do not spray the appliance with water.
 - Do not open the appliance.



NOTE

Heed the safety instructions for the rechargeable battery and for the charging unit in the separate operating instructions.

3.7 Safety instructions for brushcutting attachment

3.7.1 Work instructions

- Always operate the machine with two hands.
- Always keep hand and feet away from the cutting device, above all when switching on the motor.
- Wait for the cutting device to come to a standstill after the motor has been switched off.
- Only remove cuttings when the motor and cutting device are at a standstill.

- Because of danger of cutting injuries, do not touch the line cutter with unprotected hands.
- After pulling out a new line, always bring the appliance into its normal working position before switching it on.
- Do not use a metallic cutting line.
- Always keep the guard plate, spool head and motor clear of mowing residues.
- People who are not familiar with the appliance should practice handling it while the motor is turned off.
- When working on a slope:
 - Never work on a smooth and slippery slope.
 - Always mow across the slope, never down or up.
 - Always stand below the cutting device.
- After contact with a foreign object:
 - Switch off the motor.
 - Check the machine for damage.
- Attach the blade so that it does not loosen and fall during operation.

3.7.2 Vibration load



WARNING!

Danger due to vibration

The actual existing vibration emission value when using the device may differ from the value specified in the operating instructions or the value specified by the manufacturer. This can be caused by the following factors that must be observed before every use or during use:

- Is the device being used as intended?
- Is the material being cut or processed in the proper manner?
- Is the device in a proper condition of use?
- Is the cutting tool properly sharpened or is the correct cutting tool installed?
- Are the handle grips and any optional vibration grips mounted, and are they firmly attached to the device?

Countermeasures

- If you notice an unpleasant sensation or discolouration of the skin on your hands when using the device, stop work immediately.

Take sufficient work breaks. Without sufficient breaks, a hand/arm vibration syndrome can occur.

- The load factor (which depends on the work performed or the use of the device) should be assessed and appropriate breaks taken. This significantly decreases the load factor throughout the whole working period.
- Minimise your risk of being exposed to vibrations. Maintain the appliance according to the instructions in the operating instructions.
- If the device is used frequently, contact your dealer and obtain anti vibration accessories if necessary (e.g. grips).
- Avoid working with the device at temperatures below 10 °C. Define how the vibration load can be limited in a work plan.

3.7.3 Noise pollution

A certain level of noise exposure from this device is inevitable. Carry out noisy work at approved and specified time periods. Observe rest periods as necessary and restrict the duration of the work to a minimum. For your personal protection and protection of persons in the vicinity, appropriate hearing protection must be worn.

4 INSTALLATION AND START-UP



WARNING!

Danger of cutting injuries

Danger of cutting injuries when reaching into sharp-edged, moving appliance parts and into cutting tools.

- Before maintenance, care and cleaning work, always switch off the appliance. Remove the rechargeable battery.
- Always wear protective gloves during maintenance, care and cleaning work.

4.1 Installing the guard plates (02, 03, 04)

Attach the main plate (02)

1. Insert (02/a) the main plate (02/1) on the cutter head (02/2).
2. Hook (02/b) the fastening clip (02/3) and screw in (02/c) the fastening screw [M6] (02/4).

Attach the front guard plate (03)

1. Place both halves (03/1, 03/2) of the front guard plate on the cutter head and push together (03/a). The edge of the front guard plate has to be located under the main plate.
2. Screw in (03/b) both screws [ST4*16] (03/3).

Insert the protective ring with line cutter (04)

1. Position the protective ring (04/1) in such a way above the guard plate (04/2) that the line cutter (04/3) points inwards towards the cutter head (04/4).
2. Pushing in the protective ring:
 - First press (04/a) the two long pins (04/5) exactly in the second compartment (04/6).

Note: If one of the two pins is pressed in one of the neighbouring compartments, the protective ring is not tight enough.
 - Then press all latching hooks (04/7) from left to right in the holding openings (04/8) until they are all engaged (04/b).

4.2 Installing the hand grip

See operating instructions of the basic appliance.

4.3 Fitting the spacer (05)

1. Screw (05/a) spacer (05/1) on the rotating/locking joint (05/2) of the already mounted hand grip (05/3).

4.4 Removing/fitting the spool head (06, 07, 08)

Mounting the line head

1. If fitted: Remove the blade (see *chapter 4.5 "Fitting/removing the blade (09, 10)"*, page 24).
2. Insert the retaining pin supplied (06/1) into the hole (06/2) of the drive pulley (06/3) and hold.
3. Put the filling washer (06/4) onto the drive shaft (06/6) with the front edge (06/5) towards the outside, i.e. away from the cutter head (06/7).
4. Put the spool head (07/1) onto the drive shaft of the cutter head (07/2).
5. Turn the spool head (08/1) clockwise and then firmly tighten. Brace with the retaining pin (06/1) to attach the spool head safely to the drive shaft (08/a).
6. Remove the retaining pin (06/1).

**WARNING!****Risk of injury due to detaching appliance parts**

Appliance parts detaching during operation can lead to serious injury.

- Attach cutting tools so that they cannot detach during operation.

Dismantling the spool head

1. Insert the retaining pin supplied (06/1) into the hole (06/2) of the drive pulley (06/3) and hold.
2. Turn the spool head (08/1) anti-clockwise and then remove (08/b). Brace with the retaining pin (06/1).
3. Remove the retaining pin (06/1).
4. Remove the filling washer (06/4).

4.5 Fitting/removing the blade (09, 10)**Fitting the blade**

1. If fitted: Remove the spool head (see *chapter 4.4 "Removing/fitting the spool head (06, 07, 08)", page 23*).
2. Insert the retaining pin supplied (09/1) into the hole (09/2) of the drive pulley (09/3) and hold.
3. Put the blade (09/4) and washer (09/5) onto the drive shaft (09/6). The inscription on the blade must point outwards, i.e. away from the cutter head, (covered in the figure of the washer).
4. Put the locknut (10/1) onto the drive shaft and firmly tighten by hand in a clockwise direction.
5. Firmly tighten the locknut (10/1) with the socket wrench (10/2) provided. Brace with the retaining pin (09/1) to attach the blade securely to the drive shaft.

**WARNING!****Risk of injury due to detaching appliance parts**

Appliance parts detaching during operation can lead to serious injury.

- Attach cutting tools so that they cannot detach during operation.

Removing the blade

1. Insert the retaining pin supplied (09/1) into the hole (09/2) of the drive pulley (09/3) and hold.

2. Loosely turn the locknut (10/1) anti-clockwise with the socket wrench (10/2). Brace with the retaining pin (09/1).
3. Remove the locknut (10/1) and washer (09/5).
4. Remove the retaining pin (09/1).
5. Remove the blade (09/4).

4.6 Putting the attachment on the basic appliance

See "Multitool MT 36 Li – basic appliance" operating instructions.

5 OPERATION**5.1 Switching the appliance on and off**

See "Multitool MT 36 Li – basic appliance" operating instructions.

5.2 Prolonging the cutting line during operation (11)

The cutting line shortens during operation and frays out.

1. Tap (11/a) the spool head (11/1) on the ground from time to time. This unwinds a piece of new cutting line from the spool and cuts off the used line end of the line cutter (11/2).

6 WORKING BEHAVIOUR AND WORKING TECHNIQUE (12 – 14)

- Slightly tip the appliance forwards (approx. 30°) to mow with the tip of the cutting line. Walk forwards slowly (12/a).
- When mowing, swivel the appliance evenly to the right and left (12/b).
- Long grass must be mown in several passes. Always proceed from top to bottom (13).
- The appliance cuts best at very high speed. Therefore, do not overload the appliance by cutting long grass.
- If the appliance is overloaded in long grass, the line will be blocked. Immediately lift the appliance so it releases. Otherwise, the motor could be permanently damaged.
- Do not move the appliance directly against hard obstacles (e.g. walls), but mow sideways. This protects the cutting line (14).
- Keep the appliance away from sensitive plants. Fold the protective bracket into the horizontal position.

Procedure if the blade jams

Thick vegetation, young trees or growth can block the blade and bring it to a stop.

- Avoid blocking by observing the direction in which the growth inclines and cut from the opposite side.
- If the blade becomes entangled when cutting:
 - Immediately stop the motor.
 - Hold the appliance at a height so the blade does not jump or break.

7 MAINTENANCE AND CARE



WARNING!

Danger of cutting injuries

Danger of cutting injuries when reaching into sharp-edged, moving appliance parts and into cutting tools.

- Before maintenance, care and cleaning work, always switch off the appliance. Remove the rechargeable battery.
- Always wear protective gloves during maintenance, care and cleaning work.

7.1 Changing the spool (15)

Replacement spool: Art. no. 113478, set of 2.

Precondition: The appliance must be switched off and the rechargeable battery must be removed from the basic appliance.

Inserting and pulling out the spool

1. Press (15/a) the two unlocking buttons (15/1) at the same time and remove (15/b) the cover (15/2).
2. Pull out (15/c) the empty spool (15/3).
3. Insert the new spool (15/3).
4. Thread the cutting line (15/4) through the openings (15/5) of the cover towards the outside.
5. Put on the cover (15/2) and press on until it engages.
6. Insert the rechargeable battery in the basic appliance.

Bring the cutting line to the required length

1. Switch on the appliance for approx. 10 s, then switch it off again. The cutting line lengthens.
2. Wait until the cutter head has come to a stop.

3. Repeat the previous two steps approx. 3 to 5 times until the cutting line has the required length.

7.2 Replacing the blade

Replacement blade: Art. no. 113479

Replacing the blade: see *chapter 4.5 "Fitting/removing the blade (09, 10)", page 24.*

8 STORAGE

Thoroughly clean the appliance after each use and – if present – attach all covers. Store the appliance in a dry, lockable place out of the reach of children.

Carry out the following jobs before intervals in work lasting for longer than 30 days:

- Clean the blade and spray with rust-proofing oil.
- Thoroughly clean the appliance and store it in a dry place.

9 HELP IN CASE OF MALFUNCTION



CAUTION!

Risk of injury

Sharp-edged and moving appliance parts can lead to injury.

- Always wear protective gloves during maintenance, care and cleaning work.

Malfunc-tion	Cause	Remedy
Grass is no longer cleanly cut.	Blade is blunt.	Have the blade sharpened. Contact an AL-KO service centre.
		Replace the blade.
Re-chargeable battery operating time is significantly shorter.	Grass is too long or too wet.	<ul style="list-style-type: none"> ■ Cut the grass at a greater height. ■ Let the grass dry.
	Cutting height is too low.	Cut the grass at a greater height.

Malfunction	Cause	Remedy
Motor running, but the blade does not turn.	Appliance faults	Contact an AL-KO service centre.
Appliance vibrates unusually.	Appliance faults	Contact an AL-KO service centre.
Other faults	See operating instructions of the basic appliance.	

**NOTE**

For malfunctions that are not listed in this table or that you cannot resolve yourself, please contact our customer service.

10 TRANSPORT

Before transporting, carry out the following measures:

1. Switch off the appliance:
2. Remove the rechargeable battery from the basic appliance.
3. Separate the basic appliance and attachment.

**NOTE**

The nominal energy of the rechargeable battery is more than 100 Wh. Therefore, heed the following transport instructions.

The li-ion rechargeable battery contained in the appliance is subject to the hazardous goods law, but can be transported under simplified conditions:

- The rechargeable battery can be transported on public roads by the private user without further conditions provided it is packaged for retail sale and the transport serves personal purposes.
- Commercial users who carry out the transport in connection with their main activity (e.g. delivery from and to building sites, or demonstrations) can also take advantage of this simplification.

In both cases, it is essential to take the mandatory precautions mentioned above to prevent any leakage of the contents. In other cases, it is essential to comply with the regulations of the haz-

ardous goods law. In the case of non-compliance, severe penalties can be imposed on the sender and possibly the transporter.

Additional notes on transport and shipment

- Only transport or ship lithium-ion rechargeable batteries in an undamaged state.
- For transporting the rechargeable battery, only use the original cardboard box or a suitable hazardous goods cardboard box (not required for rechargeable batteries with a nominal energy less than 100 Wh).
- Tape off exposed rechargeable battery contacts to avoid a short circuit.
- Secure the rechargeable battery against shifting in the packaging to avoid damage to the rechargeable battery.
- Ensure the correct marking and documentation of the shipment during transport or shipping (e.g. by parcel service or freight forwarding).
- Please find out in advance whether transport is possible with the selected service provider, and show your shipment.

We recommend involving a hazardous goods specialist in the preparation of the shipment. Please heed any other national regulations.

11 DISPOSAL**Information on the German Electrical and Electronic Equipment Act (ElectroG)**

- Electrical and electronic appliances do not belong in household waste, but should be collected and disposed of separately.
- Used batteries or rechargeable batteries that are not installed permanently in the old appliance must be removed before disposal. Their disposal is regulated by the battery law.
- Owners or users of electrical and electronic appliances are obliged by law to return them after use.
- The end user bears personal responsibility for deleting his personal data from the old appliance to be disposed of.

The symbol of the crossed-through rubbish bin means that electrical and electronic appliances may not be disposed of in the household rubbish.

Electrical and electronic appliances can be handed in at no charge at the following places:

- Public service disposal or collection points (e.g. municipal building yards)
- Points of sale of electrical appliances (stationary and online) provided traders are obliged to take them back or offer this voluntarily.

These statements only apply to appliances that are installed and sold in the countries of the European Union and are subject to European Directive 2012/19/EU. Different provisions can apply to the disposal of electrical and electronic appliances in countries outside the European Union.

Information on German Battery Act (BattG)



- Used batteries and rechargeable batteries do not belong in household waste, but should be collected and disposed of separately.
- For the safe removal of batteries or rechargeable batteries from the electrical appliance and for information on their type or chemical system, please follow the further information within the operating or installation instructions.
- Owners or users of batteries and rechargeable batteries are obliged by law to return them after use. The return is limited to the handover of customary household quantities.

Used batteries can contain harmful substances or heavy metals that can cause damage to the environment and human health. Reuse of the used batteries and use of the resources contained therein contributes to the protection of these two essential commodities.

The symbol of the crossed-through rubbish bin means that batteries and rechargeable batteries may not be disposed of in the household rubbish.

In addition, if the Hg, Cd or Pb symbol is located under the rubbish bin, this stands for the following:

- Hg: Battery contains more than 0.0005 % mercury
- Cd: Battery contains more than 0.002 % cadmium
- Pb: Battery contains more than 0.004 % lead

Rechargeable batteries and batteries can be handed in at no charge at the following places:

- Public service disposal or collection points (e.g. municipal building yards)
- Points of sale of batteries and rechargeable batteries
- Disposal point of the common take-back system for the used batteries of appliances
- Disposal point of the manufacturer (if not a member of the common take-back system)

These statements only apply to rechargeable batteries and batteries that are sold in the countries of the European Union and are subject to European Directive 2006/66/EU. Different provisions can apply to the disposal of rechargeable batteries and batteries in countries outside the European Union.

12 GUARANTEE

We will resolve any material or manufacturing faults on the appliance during the legal warranty period for claims relating to faults, in accordance with our choice either to repair or replace. The legal warranty period is determined by the legislation of the country in which the appliance was purchased.

Our warranty promise applies only if:

- These operating instructions are complied with
- The appliance is handled correctly
- Original spare parts have been used

The warranty becomes void in the case of:

- Unauthorised repair attempts
- Unauthorised technical modifications
- Non-intended use

The guarantee excludes:

- Paint damage that can be attributed to normal wear and tear
- Wear parts that are marked with a frame xxxxxx (x) on the spare parts card

The guarantee period commences with purchase by the first end user. The date on the proof of purchase is decisive. In the event of a guarantee claim, please take this guarantee declaration and the original proof of purchase, and contact your dealer or the nearest authorised customer service centre. This statement does not affect the purchaser's statutory claims for defects against the vendor.

13 EU DECLARATION OF CONFORMITY

See "Multitool MT 36 Li – basic appliance" operating instructions.

TRADUCTION DE LA NOTICE D'UTILISATION ORIGINALE**Table des matières**

1	À propos de cette notice	31
1.1	Explications des symboles et des mentions	31
2	Description du produit	31
2.1	Utilisation conforme (01)	31
2.2	Éventuelles utilisations prévisibles	31
2.3	Risques résiduels	31
2.4	Symboles sur l'appareil	31
2.5	Dispositifs de sécurité et de protection	32
2.6	Aperçu du produit	32
3	Consignes de sécurité	32
3.1	Opérateurs	32
3.2	Équipement de protection individuel	32
3.3	Sécurité de l'espace de travail	32
3.4	Sécurité des personnes et des animaux	33
3.5	Sécurité de l'appareil	33
3.6	Sécurité électrique	33
3.7	Consignes de sécurité pour l'accessoire débroussailleuse	33
3.7.1	Instructions de travail	33
3.7.2	Exposition aux vibrations	34
3.7.3	Exposition au bruit	34
4	Montage et mise en service	34
4.1	Monter les écrans de protection (02, 03, 04)	34
4.2	Monter la poignée	35
4.3	Monter l'élément d'écartement (05)	35
4.4	Monter/démonter la tête de coupe à file (06, 07, 08)	35
4.5	Monter/démonter la lame (09, 10)	35
4.6	Insérer l'accessoire sur l'appareil de base	36
5	Utilisation	36
5.1	Allumer et éteindre l'appareil	36
5.2	Rallonger le fil de coupe en cours d'utilisation (11)	36
6	Comportement au travail et technique de travail (12 – 14)	36
7	Maintenance et entretien	36
7.1	Remplacer la bobine de fil (15)	36
7.2	Remplacer la lame	37
8	Stockage	37
9	Aide en cas de pannes	37
10	Transport	37

11 Élimination	38
12 Garantie	40
13 Déclaration de conformité CE	40

1 À PROPOS DE CETTE NOTICE

- Lire impérativement la présente notice avec attention avant la mise en service. C'est la condition pour un travail sûr et une bonne maniabilité.
- Conserver toujours cette notice de manière à pouvoir la consulter facilement si vous avez besoin d'informations sur l'appareil.
- Si vous cédez l'appareil à un tiers, remettez-lui impérativement cette notice.
- Lire et respecter les consignes de sécurité et les avertissements de la présente notice.

1.1 Explications des symboles et des mentions



DANGER !

Indique une situation de danger immédiat qui, si elle n'est pas évitée, entraîne la mort, ou des blessures graves.



AVERTISSEMENT !

Indique une situation de danger potentiel qui, si elle n'est pas évitée, peut entraîner la mort, ou des blessures graves.



ATTENTION !

Indique une situation de danger potentiel qui, si elle n'est pas évitée, peut entraîner des blessures légères à moyennes.

ATTENTION !

Indique une situation qui, si elle n'est pas évitée, peut entraîner des dégâts matériels.



REMARQUE

Instructions spéciales pour une meilleure compréhension et maniabilité.

2 DESCRIPTION DU PRODUIT

2.1 Utilisation conforme (01)

L'accessoire débroussailluse ne doit être utilisé qu'en conjonction avec l'appareil de base. En option, l'appareil complet peut être utilisé comme coupe-bordures. Quand il est équipé d'une bobine de fil, l'appareil doit strictement servir à couper du gazon et de la végétation similaire. La lame à 3 dents sert à couper les plantes plus

épaisses, les sous-bois et les broussailles jeunes. En utilisation, l'appareil doit être guidé au sol.

L'appareil de base et les accessoires qui vont dessus sont exclusivement destinés à une utilisation domestique. Toute autre utilisation ainsi que toute forme de modification non autorisée est considérée comme un détournement de l'objet initial, avec pour conséquences la perte de garantie et de la conformité (marquage CE) ainsi que le refus de toute part de responsabilité du constructeur en cas de dommages causés à l'utilisateur ou à un tiers.

2.2 Éventuelles utilisations prévisibles

- Ne pas couper les buissons, les haies, les arbres ou les fleurs.
- Ne pas soulever l'appareil du sol quand il fonctionne.

2.3 Risques résiduels

Même lors de l'utilisation conforme de l'appareil, il n'est pas possible d'exclure totalement les risques résiduels. En raison de la nature et de la construction de l'appareil, son utilisation peut être associée aux risques résiduels potentiels suivants :

- Projection de débris végétaux, de terre et de cailloux
- Projection de morceaux du fil de coupe
- Inhalation de particules de sciure si l'utilisateur ne porte pas de protection respiratoire
- Endommagement de l'ouïe si l'utilisateur ne porte pas de protection auditive
- Coupures si l'utilisateur met la main dans la trajectoire du fil de coupe en rotation

2.4 Symboles sur l'appareil

Symbole	Signification
	Une prudence particulière est requise lors de la manipulation.
	Lire la notice d'utilisation avant la mise en service.
	Porter des gants de protection !

Symbole	Signification
	Porter des chaussures rigides.
	Éloigner les tierces personnes de la zone à risques.
	Porter une protection auditive et des lunettes de protection.
	L'écart entre l'appareil et les personnes tierces doit être au minimum de 15 m tout autour de l'utilisateur.
	Ne pas utiliser quand il pleut. Protéger l'appareil de l'humidité.

2.5 Dispositifs de sécurité et de protection

Écran de protection

Protège l'utilisateur de tout contact avec la lame en rotation ou du fil de coupe qui tourne et des objets risquant d'être projetés. Une bague de protection est fixée à l'écran de protection.

Élément d'écartement

Il maintient la lame ou le fil de coupe en rotation à distance des pieds de l'utilisateur.

2.6 Aperçu du produit

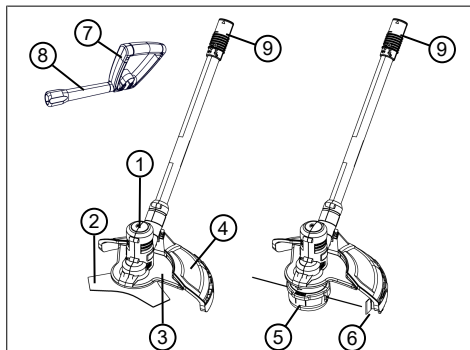

N°	Pièce
1	Tête de coupe avec moteur
2	Lame
3	Écran de protection avant (en deux parties)
4	Écran principal
5	Tête de coupe avec bobine de fil
6	Bague de protection avec coupe-fil
7	Poignée réglable
8	Élément d'écartement
9	Accouplement pour assemblage à l'appareil de base

3 CONSIGNES DE SÉCURITÉ

3.1 Opérateurs

- Les jeunes de moins de 16 ans ou les personnes qui ne connaissent pas le mode d'emploi ne doivent pas utiliser l'appareil. Respecter l'éventuelle réglementation de sécurité nationale sur l'âge minimum de l'opérateur.
- L'appareil ne doit pas être utilisé sous l'emprise de l'alcool, de drogues ou de médicaments.

3.2 Équipement de protection individuel

- Pour éviter les blessures à la tête et aux membres, ainsi que des lésions de l'ouïe, il convient de porter des vêtements et équipements de protection réglementaires.
- L'équipement de protection individuelle est composé de :
 - Casque de protection, lunettes de protection et protection respiratoire
 - Pantalon long et chaussures rigides
 - Pour la maintenance et l'entretien : Gants de protection

3.3 Sécurité de l'espace de travail

- Travailler à la lumière du jour, ou bien avec un éclairage artificiel puissant.
- Avant de commencer à travailler, retirez les objets dangereux de la zone de travail, p.ex. les branches, les bouts de verre, de métal, les pierres.
- Veiller à toujours avoir une position stable.

3.4 Sécurité des personnes et des animaux

- Utiliser l'appareil uniquement pour les travaux pour lesquels il a été conçu. Une utilisation non conforme peut entraîner des blessures et provoquer des dégâts matériels.
- N'allumer l'appareil que lorsque personne ni aucun animal ne se trouvent dans la zone de travail.
- N'approchez pas les mains ni les pieds ni autres parties du corps des pièces mécaniques mobiles (p.ex. chaîne de la tronçonneuse, mécanisme de coupe).
- Les parties de l'appareil comme les capots de moteur et les outils de coupe peuvent fortement chauffer en fonctionnement. Ne les touchez pas. Après extinction, attendez que ces parties refroidissent.

3.5 Sécurité de l'appareil

- Utiliser l'appareil uniquement dans les conditions suivantes :
 - L'appareil n'est pas encrassé.
 - L'appareil ne présente aucun dommage.
 - Tous les éléments de commande fonctionnent.
- S'assurer que toutes les poignées de l'appareil sont sèches et propres.
- Ne pas sursolliciter l'appareil. Il est conçu pour des travaux non intensifs dans un domaine privé. Toute surcharge entraîne l'endommagement de l'appareil.
- Ne pas utiliser l'appareil avec des pièces usées ou défectueuses. Toujours remplacer les pièces défectueuses par des pièces de rechange d'origine du fabricant. Si l'appareil est utilisé avec des pièces usées ou défectueuses, il ne sera pas possible de faire valoir la garantie du fabricant.

3.6 Sécurité électrique

- Pour éviter les courts-circuits et la destruction des composants électriques :
 - protégez l'appareil de l'humidité et ne l'utilisez pas quand il pleut.
 - Ne projetez pas d'eau sur l'appareil.
 - Ne pas ouvrir l'appareil.

**REMARQUE**

Observez les consignes de sécurité relatives à la batterie et au chargeur contenues dans les notices d'utilisation séparées.

3.7 Consignes de sécurité pour l'accessoire débroussaileuse**3.7.1 Instructions de travail**

- Toujours utiliser l'appareil à deux mains.
- Tenir toujours éloignés les mains et les pieds du dispositif de coupe, surtout à la mise en route du moteur.
- Après extinction du moteur, attendre que le dispositif de coupe s'immobilise.
- Ne retirer les débris végétaux que lorsque le moteur et le dispositif de coupe sont arrêtés.
- En raison du risque de coupures, ne pas toucher le coupe-fil sans porter de gants.
- Après extraction d'un nouveau fil, maintenir systématiquement l'appareil dans sa position normale de travail avant de le rallumer.
- Ne pas utiliser de fil de coupe métallique.
- Retirer systématiquement tout résidu de tonte de l'écran de protection, du dispositif de coupe et du moteur.
- Il est recommandé aux personnes non familiarisées avec la manipulation de cet appareil de s'exercer avec le moteur arrêté.
- Pour les travaux en pente :
 - Ne jamais travailler sur une pente lisse et glissante.
 - Toujours tondre en travers de la pente, jamais dans le sens de la descente ou de la montée.
 - Toujours se tenir sous le dispositif de coupe.
- Après être entré en contact avec un corps étranger :
 - arrêter le moteur.
 - Vérifier les dommages éventuels de l'appareil.
- Monter et fixer la lame pour qu'elle ne tombe pas en fonctionnement.

3.7.2 Exposition aux vibrations



AVERTISSEMENT !

Danger dû aux vibrations

La valeur d'émission vibratoire réelle pendant l'utilisation de l'appareil peut différer de la valeur indiquée dans la notice d'utilisation et/ou de celle indiquée par le fabricant. Ceci peut être dû aux facteurs suivants dont il faut tenir compte avant ou pendant chaque utilisation :

- Est-ce que l'appareil est utilisé de manière conforme ?
- Est-ce que les matières sont coupées et/ou traitées selon la méthode correcte ?
- Est-ce que l'appareil est en bon état de fonctionnement ?
- Est-ce que l'outil de coupe est correctement affûté et/ou est-ce que l'outil de coupe en place est adapté à la tâche ?
- Est-ce que les poignées et/ou poignées antivibratiles optionnelles sont fixées et reliées fixement à l'appareil ?

Mesures correctives

- Si vous ressentez une sensation désagréable dans les mains ou si votre peau prend une couleur anormale pendant que vous utilisez l'appareil, arrêtez immédiatement le travail. Prévoyez des pauses suffisantes. Sans pauses suffisantes, le syndrome du système main-bras peut apparaître.
- Le niveau d'exposition qui dépend du travail effectué et/ou de l'utilisation de l'appareil doit être évalué, et les pauses correspondantes doivent être respectées. De cette manière, vous réduisez considérablement le niveau d'exposition subi pendant toute la durée du travail.
- Réduisez le plus possible le risque d'exposition aux vibrations. Entretenez l'appareil conformément aux instructions de la notice d'utilisation.
- Si vous utilisez souvent l'appareil, contactez votre revendeur et le cas échéant, utilisez les accessoires antivibratiles (p.ex. poignées) adaptés.

- Évitez de travailler avec l'appareil à des températures inférieures à 10 °C. Prévoyez un planning de travail qui permet de réduire l'exposition aux vibrations.

3.7.3 Exposition au bruit

Une certaine exposition au bruit due à l'appareil est inévitable. Prévoyez les tâches très bruyantes pendant les plages horaires autorisées et prévues pour cela. Le cas échéant, respectez les horaires de repos et limitez la durée de travail au strict minimum. Pour votre protection personnelle et pour la protection également des personnes à proximité, portez une protection auditive adaptée.

4 MONTAGE ET MISE EN SERVICE



AVERTISSEMENT !

Danger de coupures

Risque de coupures si vous mettez la main dans les pièces mécaniques à arêtes vives ou mobiles ainsi que dans les mécanismes de coupe.

- Avant tout travail de maintenance, d'entretien et de nettoyage, éteignez toujours l'appareil. Retirez la batterie.
- Pour les travaux de maintenance, d'entretien et de nettoyage, portez toujours des gants de protection.

4.1 Monter les écrans de protection (02, 03, 04)

Fixer l'écran principal (02)

1. Enficher (02/a) l'écran principal (02/1) sur la tête de coupe (2/02).
2. Accrocher (02/b) le collier de fixation (02/3) et serrer (02/c) la vis de fixation [M6] (02/4).

Fixer l'écran de protection avant (03)

1. Placer les deux moitiés (03/1, 03/2) de l'écran de protection avant sur la tête de coupe et les presser l'une contre l'autre (03/a). Le bord de l'écran de protection avant doit se retrouver sous l'écran principal.
2. Visser (03/b) les deux vis [ST4*16] (03/3).

Mettre en place la bague de protection avec le coupe-fil (04)

1. Positionner la bague de protection (04/1) par-dessus l'écran de protection (04/2) de façon à ce que le coupe-fil (04/3) pointe vers l'intérieur, en direction de la tête de coupe (04/4).
2. Enfoncer la bague de protection :

- Commencer par enfoncer (04/a) les deux tiges longues (04/5) exactement dans le deuxième logement (04/6).

Remarque: Si l'une des deux tiges est enfoncée dans l'un des logements voisins, la bague de protection ne sera pas fixée assez solidement.

- Ensuite, enfoncer tous les crochets à encliqueter (04/7) dans les ouvertures de fixation (04/8), en commençant de la gauche vers la droite, jusqu'à ce qu'ils soient tous encliquetés (04/b).

4.2 Monter la poignée

Voir la notice d'utilisation de l'appareil de base.

4.3 Monter l'élément d'écartement (05)

1. Visser (05/a) l'élément d'écartement (05/1) sur l'articulation rotative/à encranement (05/2) de la poignée déjà montée (05/3).

4.4 Monter/démonter la tête de coupe à file (06, 07, 08)

Installer la tête de coupe à fil

1. Si la lame est déjà montée : retirer la lame (voir *chapitre 4.5 "Monter/démonter la lame (09, 10)", page 35*).
2. Insérer la tige de maintien (06/1) fournie dans le trou (06/2) du disque d'entraînement (06/3) et la maintenir en place.
3. Enficher le rouleau (06/4) sur l'axe d'entraînement (06/6) avec le bord avant (06/5) orienté vers l'extérieur, c'est-à-dire à l'opposé de la tête de coupe (06/7).
4. Enficher la tête de coupe à fil (07/1) sur l'axe d'entraînement de la tête de coupe (07/2).
5. Tourner la tête de coupe (08/1) dans le sens horaire et serrer fermement. Ce faisant, maintenir à l'aide de la tige de maintien (06/1) pour bien fixer la tête de coupe à fil sur l'axe d'entraînement (08/a).
6. Retirer la tige de maintien (06/1).



AVERTISSEMENT !

Risque de blessure si les pièces mécaniques se détachent

Les pièces mécaniques qui se détachent en fonctionnement peuvent provoquer des blessures graves.

- Fixez les outils de coupe de telle sorte qu'ils ne puissent pas se détacher en marche.

Démonter la tête de coupe à file

1. Insérer la tige de maintien (06/1) fournie dans le trou (06/2) du disque d'entraînement (06/3) et la maintenir en place.
2. Visser la tête de coupe à fil (08/1) dans le sens antihoraire (08/b) et la retirer. Ce faisant, maintenir à l'aide de la tige de maintien (06/1).
3. Retirer la tige de maintien (06/1).
4. Retirer le rouleau (06/4).

4.5 Monter/démonter la lame (09, 10)

Monter la lame

1. Si la tête de coupe à fil est déjà montée : retirer la tête de coupe à fil (voir *chapitre 4.4 "Monter/démonter la tête de coupe à file (06, 07, 08)", page 35*).
2. Insérer la tige de maintien (09/1) fournie dans le trou (09/2) du disque d'entraînement (09/3) et la maintenir en place.
3. Enficher la lame (09/4) et le disque (09/5) sur l'axe d'entraînement (09/6). L'inscription de la lame doit être tournée vers l'extérieur, c'est-à-dire être sur le côté opposé à la tête de coupe (sur la figure, l'inscription est masquée par le rouleau).
4. Enficher l'écrou de blocage (10/1) sur l'axe d'entraînement et le visser à la main dans le sens horaire.
5. Serrer fermement l'écrou de blocage (10/1) à l'aide de la clé à douille fournie (10/2). Ce faisant, maintenir à l'aide de la tige de maintien (09/1) pour bien fixer la lame sur l'axe d'entraînement.



AVERTISSEMENT !

Risque de blessure si les pièces mécaniques se détachent

Les pièces mécaniques qui se détachent en fonctionnement peuvent provoquer des blessures graves.

- Fixez les outils de coupe de telle sorte qu'ils ne puissent pas se détacher en marche.

Démonter la lame

1. Insérer la tige de maintien (09/1) fournie dans le trou (09/2) du disque d'entraînement (09/3) et la maintenir en place.
2. À l'aide de la clé à douille (10/2), desserrer l'écrou de blocage (10/1) en le tournant dans le sens antihoraire. Ce faisant, maintenir à l'aide de la tige de maintien (09/1).
3. Retirer l'écrou de blocage (10/1) et le rouleau (09/5).
4. Retirer la tige de maintien (09/1).
5. Retirer la lame (09/4).

4.6 Insérer l'accessoire sur l'appareil de base

Voir la notice d'utilisation « Appareil de base du Multitool MT 36 Li ».

5 UTILISATION

5.1 Allumer et éteindre l'appareil

Voir la notice d'utilisation « Appareil de base du Multitool MT 36 Li ».

5.2 Rallonger le fil de coupe en cours d'utilisation (11)

La longueur du fil de coupe diminue au fur et à mesure de l'utilisation. Il s'effiloche.

1. Appuyer (11/a) régulièrement la tête de coupe (11/1) sur l'herbe. Cela déroule un morceau neuf de fil de coupe de la bobine de fil, et l'extrémité usée du fil est coupée par le coupe-fil (11/2).

6 COMPORTEMENT AU TRAVAIL ET TECHNIQUE DE TRAVAIL (12 – 14)

- Incliner légèrement le fil vers l'avant (env. 30°) pour tondre avec l'extrémité du fil de coupe. Procéder lentement (12/a).
- Pendant la tonte, basculer régulièrement l'appareil vers la droite et vers la gauche (12/b).
- L'herbe haute doit être coupée par plusieurs passages successifs. Toujours procéder du haut vers le bas (13).
- L'appareil coupe le mieux lorsqu'il tourne à très haute vitesse. Pour cette raison, ne pas sursolliciter l'appareil en coupant des herbes hautes.
- En cas de sollicitation trop importante de l'appareil dans les herbes hautes, le fil se bloque. Soulever immédiatement l'appareil pour le dégager. Cela pourrait sinon causer des dommages irrémediables au moteur.

- Ne pas couper directement contre des obstacles durs (p.ex. des murs) mais approcher l'appareil par le côté. Cela préserve le fil de coupe (14).
- Ne pas approcher l'appareil des plantes fragiles. Rabattre l'étrier de protection en position horizontale.

Procédure en cas de blocage de la lame

La végétation dense, les arbrisseaux ou les broussailles peuvent bloquer et immobiliser la lame.

- Éviter les blocages en faisant attention au sens d'inclinaison des broussailles et couper par le côté opposé.
- Si la lame se bloque pendant le travail :
 - arrêter immédiatement le moteur.
 - Tenir l'appareil en hauteur pour que la lame ne saute pas et ne casse pas.

7 MAINTENANCE ET ENTRETIEN



AVERTISSEMENT !

Danger de coupures

Risque de coupures si vous mettez la main dans les pièces mécaniques à arêtes vives ou mobiles ainsi que dans les mécanismes de coupe.

- Avant tout travail de maintenance, d'entretien et de nettoyage, éteignez toujours l'appareil. Retirez la batterie.
- Pour les travaux de maintenance, d'entretien et de nettoyage, portez toujours des gants de protection.

7.1 Remplacer la bobine de fil (15)

Bobine de fil de rechange : réf. 113478, vendues par deux.

Conditions requises : l'appareil doit être éteint, et la batterie doit avoir été retirée de l'appareil de base.

Extraire et insérer la bobine de fil

1. Appuyer (15/a) simultanément sur les deux boutons de déverrouillage (15/1) et retirer (15/b) le capot (15/2).
2. Extraire (15/c) la bobine de fil vide (15/3).
3. Insérer une bobine de fil neuve (15/3).
4. Enfiler le fil de coupe (15/4) dans les orifices (15/5) du capot, de l'intérieur vers l'extérieur.
5. Replacer le capot (15/2) et appuyer dessus jusqu'à ce qu'il s'encrante.

- Insérer la batterie dans l'appareil de base.

Obtenir la longueur de fil de coupe souhaitée

- Allumer l'appareil pendant env. 10 s, puis l'éteindre. Le fil de coupe s'allonge.
- Attendre que la tête de coupe soit immobile.
- Répéter ces deux étapes 3 à 5 fois jusqu'à ce que le fil de coupe ait atteint la longueur souhaitée.

7.2 Remplacer la lame

Lame de rechange : Réf. 113479

Remplacer la lame : voir *chapitre 4.5 "Monter/démonter la lame (09, 10)", page 35.*

8 STOCKAGE

Après chaque utilisation, nettoyer soigneusement l'appareil et, si présentes, mettre en place tous les capots de protection. Conserver l'appareil dans un endroit sec, fermé et hors de portée des enfants.

Avant des périodes de non-utilisation de plus de 30 jours, effectuer les travaux suivants :

- Nettoyer la lame et pulvériser de l'huile protégeant de la corrosion.
- Nettoyer soigneusement l'appareil et le conserver dans un local sec.

9 AIDE EN CAS DE PANNES



ATTENTION !

Risque de blessures

Les parties de l'appareil à arêtes vives et mobiles peuvent provoquer des blessures.

- Pour les travaux de maintenance, d'entretien et de nettoyage, portez toujours des gants de protection.

Panne	Cause	Élimination
L'herbe n'est pas coupée proprement.	La lame est usée.	Faire affûter la lame. Consulter le service de maintenance AL-KO.
		Remplacer la lame.

Panne	Cause	Élimination
La durée d'utilisation de la batterie baisse considérablement.	L'herbe est trop haute ou trop humide.	<ul style="list-style-type: none"> Couper l'herbe à une hauteur plus haute. Laisser sécher l'herbe.
	La hauteur de coupe est insuffisante.	Couper l'herbe à une hauteur plus haute.
Le moteur tourne, mais la lame ne tourne pas.	Défaut sur l'appareil	Consulter le service de maintenance AL-KO.
L'appareil vibre de manière anormale.	Défaut sur l'appareil	Consulter le service de maintenance AL-KO.
Autres défauts	Voir la notice d'utilisation de l'appareil de base.	



REMARQUE

En cas de pannes ne figurant pas dans le tableau ou que vous ne pouvez pas réparer vous-même, veuillez vous adresser à notre service après-vente.

10 TRANSPORT

Avant de transporter l'appareil, effectuez les mesures suivantes :

- Éteindre l'appareil.
- Retirer la batterie de l'appareil de base.
- Séparer l'appareil de base de l'accessoire.



REMARQUE

L'énergie nominale de la batterie est supérieure à 100 Wh. Pour cette raison, tenez compte des consignes de transport suivantes.

La batterie lithium-ion présente dans l'appareil est soumise à la législation sur les marchandises dangereuses, mais peut être transportée relativement aisément :

- l'utilisateur privé peut transporter en voiture la batterie et sans autre obligation à condition que la batterie soit emballée comme pour la vente au détail, et que le transport soit d'ordre privé.

- Les utilisateurs professionnels qui effectuent le transport dans le cadre de leur activité (p.ex. transport depuis/vers un chantier, ou démonstrations) peuvent également transporter l'appareil dans ces mêmes conditions simplifiées.

Dans ces deux cas, il faut impérativement prendre les mesures nécessaires pour empêcher le contenu de fuir. Dans tous les autres cas, les prescriptions de la législation sur les marchandises dangereuses doivent être impérativement respectées. En cas de non-respect, l'expéditeur et le cas échéant le transporteur encourent de sévères sanctions.

Plus de consignes sur le transport et l'expédition

- Transportez ou expédiez les batteries lithium-ion uniquement si elles sont en parfait état.
- Pour transporter la batterie, utilisez uniquement le carton d'origine ou un carton adapté pour le transport des marchandises dangereuses (non obligatoire pour les batteries dont l'énergie nominale est inférieure à 100 Wh).
- Collez un ruban adhésif sur les contacts de la batterie afin d'éviter tout court-circuit.
- Dans son emballage, sécurisez la batterie pour qu'elle ne glisse pas afin d'éviter de l'endommager pendant le transport.
- Assurez-vous de joindre le bon marquage et la documentation correcte pour le transport ou l'expédition (p.ex. par colis postal ou transporteur).
- Informez-vous auparavant si le transporteur que vous avez choisi peut prendre en charge le transport, et montrez-lui l'envoi.

Nous vous conseillons de faire appel à un expert en marchandises dangereuses pour préparer l'envoi. Veuillez également respecter les éventuelles prescriptions nationales plus détaillées.

11 ÉLIMINATION

Remarques sur la loi sur les appareils électriques et électroniques



- Les appareils électriques et électroniques ne doivent pas être jetés aux ordures ménagères, mais être triés avant leur mise au rebut.
- Les piles ou batteries usagées qui ne sont pas fixées à demeure dans l'appareil usagé doivent être retirées avant d'éliminer l'appareil. Leur élimination est régie par la loi sur les piles.
- Les détenteurs et utilisateurs d'appareils électriques et électroniques sont légalement tenus de les rapporter après utilisation.
- L'utilisateur final porte seul la responsabilité de la suppression de ses données personnelles sur l'appareil usagé à éliminer.

Le symbole de la poubelle barrée signifie que les appareils électriques et électroniques ne doivent pas être jetés aux ordures ménagères.

Les appareils électriques et électroniques peuvent être déposés gratuitement aux endroits suivants :

- points de collecte ou centres de tri publics (p.ex. déchetteries communales)
- points de vente d'appareils électroniques (magasins ou en ligne) si le revendeur est obligé de reprendre l'appareil ou s'il le propose.

Ces déclarations ne s'appliquent qu'aux appareils installés et vendus dans les pays de l'Union européenne et soumis à la directive européenne 2012/19/UE. Dans les pays en dehors de l'Union européenne, des dispositions différentes peuvent être applicables en matière d'élimination des appareils électriques et électroniques.

Remarques sur la loi sur les piles



- Les piles et batteries usagées ne doivent pas être jetées aux ordures ménagères, mais être triées avant leur mise au rebut.
- Pour retirer en toute sécurité les piles et batteries de l'appareil électronique et pour toute information sur le type ou le système chimique, reportez-vous aux informations données dans le manuel d'utilisation et/ou de montage.
- Les détenteurs et utilisateurs de piles et de batteries sont légalement tenus de les rapporter après utilisation. La reprise de ces produits est limitée à une quantité estimée normale pour un ménage.

Les piles usagées peuvent contenir des substances nocives ou des métaux lourds qui peuvent nuire à l'environnement et à la santé. Le retraitement des piles usagées et l'utilisation des ressources qu'elles contiennent contribuent à la protection de ces deux ressources vitales.

Le symbole de la poubelle barrée signifie que les piles et les batteries ne doivent pas être jetées aux ordures ménagères.

En outre, s'il y a sous la poubelle les mentions Hg, Cd ou Pb, cela signifie que :

- Hg : la batterie contient plus de 0,0005 % de mercure.
- Cd : la batterie contient plus de 0,002 % de cadmium.
- Pb : la batterie contient plus de 0,004 % de plomb.

Les batteries et les piles peuvent être déposées gratuitement aux endroits suivants :

- points de collecte ou centres de tri publics (p.ex. déchetteries communales)
- points de vente de piles et de batteries
- points de reprise du réseau national de récupération des piles usagées des appareils
- point de reprise du fabricant (s'il n'est pas membre du réseau national de récupération).

Ces déclarations ne s'appliquent qu'aux piles et batteries vendues dans les pays de l'Union européenne et soumises à la directive européenne 2006/66/UE. Dans les pays en dehors de l'Union européenne, des dispositions différentes peuvent être applicables en matière d'élimination des piles et batteries.

12 GARANTIE

Pendant la période légale de garantie contre les vices de fabrication, nous éliminons par réparation ou remplacement, selon notre choix, tout défaut de matériau ou de fabrication survenu sur l'appareil. La durée de prescription dépend de la législation respective en vigueur dans le pays où a été acheté l'appareil.

Notre garantie s'applique seulement en cas :

- de respect du présent mode d'emploi,
- d'utilisation correcte,
- d'utilisation de pièces de rechange d'origine.

La garantie ne s'applique pas en cas :

- de tentatives de réparation par l'utilisateur,
- de modifications techniques par l'utilisateur,
- d'utilisation non conforme.

Sont exclus de la garantie :

- les détériorations de la peinture dues à une usure normale,
- les pièces d'usure qui figurent en encadré sur la carte des pièces de rechange xxxxxx (x).

La période de garantie commence à courir au moment de l'achat par le premier utilisateur final. La date d'achat figurant sur la preuve d'achat fait foi. Veuillez vous adresser à votre revendeur ou bien au point de service après-vente agréé le plus proche, en présentant cette déclaration et la preuve d'achat. Les droits légaux de l'acheteur vis-à-vis du vendeur en cas de défaut ne sont pas affectés par cette déclaration.

13 DÉCLARATION DE CONFORMITÉ CE

Voir la notice d'utilisation « Appareil de base du Multitool MT 36 Li ».

TRADUZIONE DEL MANUALE PER L'USO ORIGINALE**Sommario**

1	Istruzioni per l'uso	43
1.1	Descrizione dei simboli e parole segnaletiche	43
2	Descrizione del prodotto	43
2.1	Utilizzo conforme alla destinazione (01).....	43
2.2	Possibile uso errato prevedibile	43
2.3	Altri rischi	43
2.4	Simboli sull'apparecchio	43
2.5	Dispositivi di sicurezza e di protezione.....	44
2.6	Panoramica prodotto	44
3	Indicazioni di sicurezza	44
3.1	Operatore	44
3.2	Dispositivi di protezione personale	44
3.3	Sicurezza sul posto di lavoro	44
3.4	Sicurezza delle persone e degli animali	44
3.5	Sicurezza dell'apparecchio	45
3.6	Sicurezza elettrica	45
3.7	Istruzioni di sicurezza per accessorio falce	45
3.7.1	Indicazioni di lavoro	45
3.7.2	Carico delle vibrazioni	45
3.7.3	Inquinamento acustico	46
4	Montaggio e messa in funzione	46
4.1	Montare gli schermi protettivi (02, 03, 04)	46
4.2	Montare l'impugnatura	46
4.3	Montare il distanziatore (05).....	46
4.4	Montare/Smontare la testina (06, 07, 08).....	46
4.5	Montare/Smontare la lama (09, 10).....	47
4.6	Fissare l'accessorio sull'apparecchio base	47
5	Utilizzo	47
5.1	Accendere e spegnere l'apparecchio	47
5.2	Allungare il filo di taglio durante il funzionamento (11).....	47
6	Comportamento e tecnica di lavoro (12 - 14)	47
7	Manutenzione e cura	48
7.1	Sostituire la bobina (15)	48
7.2	Sostituire la lama	48
8	Conservazione	48
9	Supporto in caso di anomalie	48
10	Trasporto	49

11 Smaltimento.....	50
12 Garanzia	51
13 Dichiarazione di conformità CE	51

1 ISTRUZIONI PER L'USO

- Prima della messa in funzione, leggere attentamente queste istruzioni per l'uso. È il presupposto per lavorare in modo sicuro e per una gestione regolare.
- Conservare le presenti istruzioni per l'uso in maniera da potervi leggere, qualora si rendesse necessaria, un'informazione a proposito dell'apparecchio.
- Consegnare l'apparecchio ad altre persone solo insieme alle presenti istruzioni per l'uso.
- Attenersi alle indicazioni di sicurezza e alle avvertenze contenute nelle presenti istruzioni per l'uso.

1.1 Descrizione dei simboli e parole segnaletiche



PERICOLO!

Mostra una situazione pericolosa imminente che ha come conseguenza la morte o una seria lesione se non viene evitata.



ATTENZIONE!

Mostra una situazione potenzialmente pericolosa che, se non viene evitata, ha come conseguenza la morte o una seria lesione.



CAUTELA!

Mostra una situazione potenzialmente pericolosa che, se non viene evitata, ha come conseguenza una leggera o media lesione.

ATTENZIONE!

Mostra una situazione che, se non viene evitata, potrebbe avere come conseguenza dei danni materiali.



AVVISO

Indicazioni speciali volte a migliorare la comprensione e l'uso.

2 DESCRIZIONE DEL PRODOTTO

2.1 Utilizzo conforme alla destinazione (01)

L'accessorio falce deve essere utilizzato solo in combinazione con l'apparecchio base. L'apparecchio completo può essere eventualmente utilizzato come trimmer e come un decespugliatore.

L'apparecchio dotato di una bobina è destinato esclusivamente al taglio di erba soffice e vegetazione simile. Con la lama a 3 denti viene utilizzato per il taglio più piante più robuste, giovane sottobosco e cespugli. L'apparecchio deve essere condotto a terra.

L'apparecchio di base e gli accessori sono destinati esclusivamente per uso privato. Ogni altro utilizzo e modifica o installazione verranno considerati estranei alla destinazione d'uso e avranno come conseguenza la decadenza della garanzia, oltre alla perdita della conformità (marchio CE) e al rifiuto da parte del costruttore di qualsiasi responsabilità rispetto a danni all'utente o a terzi.

2.2 Possibile uso errato prevedibile

- Non tagliare arbusti, siepi, alberi o fiori.
- Non sollevare da terra l'apparecchio durante il funzionamento.

2.3 Altri rischi

Anche se l'apparecchio viene usato correttamente, resta sempre un rischio che non può essere escluso. Per la natura e la struttura dell'apparecchio si possono creare i seguenti rischi potenziali secondo l'uso:

- Espulsione di ritagli, terra e piccole pietre
- Espulsione delle parti tagliate del filo di taglio
- Inalazione di particelle da taglio quando non si indossa alcuna protezione respiratoria.
- Danni dall'udito quando non si indossa alcuna protezione adeguata.
- Lesioni da taglio quando si tocca il filo di taglio ruotante

2.4 Simboli sull'apparecchio

Simbolo	Significato
	Maneggiare con estrema cautela!
	Prima di mettere in funzione leggere il libretto di istruzioni!
	Indossare guanti di protezione!
	Indossare scarpe robuste!

Simbolo	Significato
	Tenere terzi lontani dalla zona di pericolo!
	Indossare una protezione per l'udito e occhiali protettivi!
	La distanza tra il dispositivo e le persone non coinvolte deve essere di almeno 15 m in tutta la circonferenza intorno all'utente.
	Non utilizzare quando piove! Proteggere dall'umidità!

2.5 Dispositivi di sicurezza e di protezione

Schermo protettivo

Protegge l'operatore dal contatto con la lama rotante e il filo di taglio e oggetti lanciati. Inoltre, sullo schermo protettivo è fissato un anello protettivo.

Distanziatore

Assicura che i piedi dell'operatore non si avvicinano alla lama rotante o al filo di taglio.

2.6 Panoramica prodotto

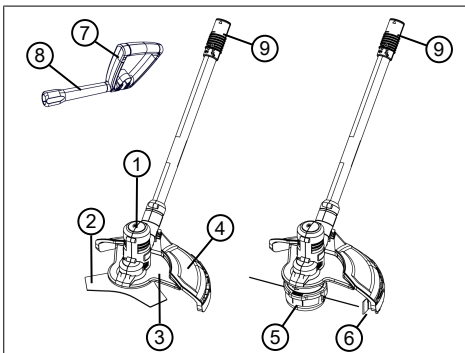

N.	Componente
1	Testina con motore
2	Lama

N.	Componente
3	Schermo protettivo anteriore (due pezzi)
4	Schermo principale
5	Testina con filo della bobina
6	Anello protettivo con troncafilo
7	Impugnatura, regolabile
8	Distanziatore
9	Giunto per apparecchio base

3 INDICAZIONI DI SICUREZZA

3.1 Operatore

- Divieto di utilizzo dell'apparecchio a minori di 16 anni o persone che non abbiano letto il manuale d'uso. Osservare le norme di sicurezza specifiche del Paese per l'età minima degli utenti.
- Non utilizzare l'apparecchio sotto l'effetto di alcol, droghe o medicinali.

3.2 Dispositivi di protezione personale

- Per evitare ferite alla testa, agli arti e danni all'udito viene imposto l'uso di abbigliamento ed equipaggiamento antinfortunistico.
- L'attrezzatura di protezione individuale è costituita da:
 - Casco, occhiali protettivi e respiratore
 - Pantaloni lunghi e scarpe robuste
 - durante la manutenzione e la cura: Guanti protettivi

3.3 Sicurezza sul posto di lavoro

- Lavorare solo alla luce del giorno o con luce artificiale chiara.
- Prima del lavoro rimuovere gli oggetti pericolosi dall'area di lavoro, ad es. rami, pezzi di vetro e metallo, pietre.
- Prestare attenzione alla propria stabilità.

3.4 Sicurezza delle persone e degli animali

- Usare l'apparecchio solo per le funzioni per cui è previsto. Un uso non conforme può portare a lesioni e danni alle cose.
- Azionare l'apparecchio solo se non sono presenti persone e animali nell'area di lavoro.
- Tenere mani o piedi o altre parti del corpo lontano dalle parti mobili (ad es. catena, utensile da taglio).

- Parti come ad esempio coperchi motore e utensili da taglio si possono riscaldare molto caldo durante il funzionamento. Non toccarli. Dopo aver spento attendere fino a quando non si sono raffreddati.

3.5 Sicurezza dell'apparecchio

- Usare l'apparecchio solo in presenza delle seguenti condizioni:
 - L'apparecchio non è sporco.
 - L'apparecchio non presenta alcun danno.
 - Tutti i comandi funzionano.
- Asciugare e tenere pulite tutte le impugnature.
- Non sovraccaricare l'attrezzo. È progettato per lavori leggeri nel settore privato. I sovraccarichi causano danni all'apparecchio.
- Non utilizzare mai l'apparecchio con parti usurate o difettose. Sostituire sempre tutte le parti difettose con pezzi di ricambio originali del produttore. Se l'apparecchio viene utilizzato con parti usurate o difettose, non è possibile avanzare richieste di garanzia nei confronti del produttore.

3.6 Sicurezza elettrica

- Per evitare cortocircuiti e la distruzione dei componenti elettrici:
 - Proteggere l'apparecchio dall'umidità e non utilizzarlo in caso di pioggia.
 - Non spruzzare acqua sull'apparecchio.
 - Non aprire l'apparecchio.



AVVISO

Seguire le istruzioni di sicurezza della batteria e il caricabatterie nelle istruzioni per l'uso separate.

3.7 Istruzioni di sicurezza per accessorio falce

3.7.1 Indicazioni di lavoro

- Utilizzare sempre l'apparecchio con entrambe le mani.
- Tenere sempre mani e piedi lontani dal dispositivo di taglio, soprattutto quando si accende il motore.
- Attendere l'arresto del dispositivo di taglio dopo l'arresto del motore.
- Rimuovere solo il materiale tagliato mentre il motore e il dispositivo di taglio sono fermi.
- Non toccare il troncafilo per evitare il rischio di tagli alla mano non protetta.

- Dopo aver sfilato un nuovo filo tenere sempre l'apparecchio nella normale posizione di lavoro prima di accenderlo.
- Non utilizzare fili di taglio metallici!
- Tenere lo schermo protettivo, il dispositivo di taglio e il motore sempre liberi da residui della falciatura.
- Le persone che non hanno dimestichezza con l'apparecchio dovrebbero provare prima a maneggiarlo a motore spento.
- In caso di lavori in pendenza:
 - Non lavorare mai su pendenze lisce e scivolose.
 - Tagliare l'erba sempre in senso trasversale alla pendenza, mai in salita o in discesa.
 - Stare sempre al di sotto del dispositivo di taglio.
- Dopo il contatto con un corpo estraneo:
 - spegnere il motore.
 - Verificare che l'apparecchio non presenti danni.
- Montare la lama saldamente in modo che non si allenti e cada durante il funzionamento.

3.7.2 Carico delle vibrazioni



ATTENZIONE!

Pericolo dovuto a vibrazioni

Il valore di emissione di vibrazioni attuale esistente durante l'uso dell'apparecchio può essere diverso dal valore specificato dal costruttore o dal valore specificato nel manuale di istruzioni. Ciò può essere causato dai seguenti fattori che devono essere rispettati prima di ogni uso e durante l'uso:

- L'apparecchio viene utilizzato come previsto?
- Il materiale viene tagliato e lavorato nel modo giusto?
- L'apparecchio è in uno stato normale di utilizzo?
- L'utensile di taglio è affilato correttamente ed è installato l'utensile di taglio corretto?
- Sono montati i corrimano e le eventuali maniglie di vibrazioni opzionali e questi sono collegati all'apparecchio?

Contromisure

- Se si prova una qualche disagio o la decolorazione della pelle durante l'uso dell'apparecchio sulla mano, smettere immediatamente di lavorare. Fare pause di lavoro sufficienti. Senza adeguate pause di lavoro si può determinare una sindrome da vibrazioni mano-braccio.
- Il grado di carico che dipende dal lavoro da eseguire o dall'uso dell'apparecchio deve essere valutato e si devono prevedere adeguate pause di lavoro. In questo modo, il livello di carico durante tutto il tempo di lavoro è sostanzialmente ridotto.
- Ridurre al minimo il rischio di esporsi a vibrazioni. Mantenere l'apparecchio secondo le istruzioni riportate nel manuale.
- Se l'apparecchio viene usato spesso, è necessario rivolgersi al rivenditore locale ed, eventualmente, ottenere accessori antivibranti (ad es. maniglie).
- Evitare di lavorare con l'apparecchio a temperature inferiori a 10 °C. Stabilire in un piano di lavoro come può essere limitato il carico delle vibrazioni.

3.7.3 Inquinamento acustico

Alcune emissioni acustiche dell'apparecchio sono inevitabili. Spostare il lavoro rumoroso in determinati periodi consentiti. Osservare periodi di riposo e limitare le ore di lavoro al minimo. Per la propria sicurezza personale e per proteggere le persone che lavorano nelle vicinanze è necessario indossare una protezione dell'udito adeguata.

4 MONTAGGIO E MESSA IN FUNZIONE



ATTENZIONE!

Pericolo di lesioni da taglio

Pericolo di tagli in caso di contatto con parti taglienti, parti in movimento e utensili da taglio.

- Prima di eseguire lavori di manutenzione, cura e pulizia spegnere l'apparecchio. Rimuovere la batteria.
- Durante i lavori di manutenzione, cura e pulizia indossare sempre guanti protettivi.

4.1 Montare gli schermi protettivi (02, 03, 04)

Fissare lo schermo protettivo (02)

1. Inserire (02/a) lo schermo principale (02/1) sulla testina (02/2).
2. Agganciare (02/b) il morsetto di fissaggio (02/3) e girare (02/c) [M6] la vite di fissaggio (02/4).

Fissare lo schermo protettivo anteriore (03)

1. Posizione e premere le due metà (03/1, 03/2) dello schermo protettivo anteriore sulla testina (03/a). Il bordo dello schermo protettivo anteriore deve essere situato sotto lo schermo principale.
2. Girare (03/b) entrambe le viti [ST4*16] (03/3).

Applicare l'anello protettivo con troncafile (04)

1. Posizionare l'anello protettivo (04/1) al di sopra dello schermo protettivo (04/2) in modo che il troncafile (04/3) sia rivolto verso l'interno rispetto alla testina (04/4).
2. Spingere l'anello protettivo:
 - Spingere (04/a) prima le due punte lunghe (04/5) esattamente nel secondo scomparto (04/6).

Avviso: Se viene premuta una delle due punte in uno degli scomparti adiacenti, l'anello protettivo non è abbastanza stretto.

- Quindi premere tutti i ganci (04/7) da sinistra a destra nelle aperture (04/8) fino a quando tutti scattano in posizione (04/b).

4.2 Montare l'impugnatura

Vedere il manuale d'uso dell'apparecchio base.

4.3 Montare il distanziatore (05)

1. Avviare il distanziatore (05/1) sul giunto girevole/a scatto (05/2) dell'impugnatura già montata (05/3) (05/a).

4.4 Montare/Smontare la testina (06, 07, 08)

Montare la testina

1. Se già montata: Rimuovere la lama (vedere capitolo 4.5 "Montare/Smontare la lama (09, 10)", pagina 47).
2. Inserire e tenere premuto il perno di fissaggio fornito (06/1) nel foro (06/2) della puleggia (06/3).
3. Fissare il disco (06/4) con il bordo anteriore (06/5) verso l'esterno ovvero dalla testina (06/7) sull'albero motore (06/6).

4. Fissare la testina dei fili (07/1) sull'albero motore della testina di taglio (07/2).
5. Ruotare e fissare la testina (08/1) in senso orario. Tenendo il perno di fissaggio (06/1) fissare saldamente la testina dei fili sull'albero motore (08/a).
6. Rimuovere il perno di fissaggio (06/1).

**ATTENZIONE!****Piccolo di lesioni causati da pezzi dell'apparecchio che si staccano**

I pezzi che si allentano durante il funzionamento possono causare gravi lesioni.

- Fissare gli utensili da taglio in modo che non possano allentarsi durante il funzionamento.

Smontare la testina

1. Inserire e tenere premuto il perno di fissaggio fornito (06/1) nel foro (06/2) della puleggia (06/3).
2. Ruotare la testina dei fili (08/1) in senso antiorario (08/b). Tenere il perno di fissaggio (06/1).
3. Rimuovere il perno di fissaggio (06/1).
4. Rimuovere il disco (06/4).

4.5 Montare/Smontare la lama (09, 10)**Montare la lama**

1. Se già montata: Rimuovere la testina dei fili (vedere capitolo 4.4 "Montare/Smontare la testina (06, 07, 08)", pagina 46).
2. Inserire e tenere premuto il perno di fissaggio fornito (09/1) nel foro (09/2) della puleggia (09/3).
3. Fissare la lama (09/4) e il disco (09/5) sull'albero motore (09/6). L'etichetta della lama deve essere esterna ovvero dalla testa di taglio (nell'immagine è nascosta dal disco).
4. Fissare il dado di bloccaggio (10/1) sull'albero motore e serrare a mano in senso orario.
5. Fissare il dado di bloccaggio (10/1) con la chiave in dotazione (10/2). Tenendo il perno di fissaggio (09/1) fissare saldamente la lama sull'albero motore.

**ATTENZIONE!****Piccolo di lesioni causati da pezzi dell'apparecchio che si staccano**

I pezzi che si allentano durante il funzionamento possono causare gravi lesioni.

- Fissare gli utensili da taglio in modo che non possano allentarsi durante il funzionamento.

Smontare la lama

1. Inserire e tenere premuto il perno di fissaggio fornito (09/1) nel foro (09/2) della puleggia (09/3).
2. Allentare con la chiave (10/2) il dado di bloccaggio (10/1) in senso antiorario. Tenere il perno di fissaggio (09/1).
3. Svitare il dado di bloccaggio (10/1) e il disco (09/5).
4. Rimuovere il perno di fissaggio (09/1).
5. Rimuovere la lama (09/4).

4.6 Fissare l'accessorio sull'apparecchio base

Verdere le istruzioni per l'uso "Multitool MT 36 Li – apparecchio base".

5 UTILIZZO**5.1 Accendere e spegnere l'apparecchio**

Verdere le istruzioni per l'uso "Multitool MT 36 Li – apparecchio base".

5.2 Allungare il filo di taglio durante il funzionamento (11)

Il filo di taglio si accorcia durante il funzionamento e si aggroviglia.

1. Continuare a battere l'erba (11/a) con la testina (11/1). In questo modo viene snodato un pezzo del nuovo filo dalla bobina e viene tagliata l'estremità del filo usato dal troncafilo (11/2).

6 COMPORTAMENTO E TECNICA DI LAVORO (12 - 14)

- Piegare l'apparecchio leggermente in avanti (ca. 30°) per falciare con la punta del filo. Procedere lentamente (12/a).
- Durante la falciatura girare l'apparecchio in modo uniforme a sinistra e a destra (12/b).
- L'erba alta deve essere tagliata per strati. Procedere sempre dall'alto verso il basso (13).

- L'apparecchio funziona in modo ottimale a velocità molto elevata. Pertanto, non sovraccaricare l'apparecchio tagliando l'erba alta.
- In caso sovraccarico dell'apparecchio in erba molto alta il filo viene bloccato. Sollevare subito l'apparecchio per scaricarlo. Diversamente possono verificarsi danni permanenti al motore.
- Non indirizzare l'apparecchio direttamente contro gli ostacoli duri (ad es. muri) ma lateralmente. In tal modo si risparmia il filo (14).
- Mantenere l'apparecchio lontano da piante sensibili. Piegare la fascia protettiva in posizione orizzontale.

Procedura in caso di inceppamento della lama

Fitta vegetazione, giovani alberi o cespugli possono bloccare la lama e portare all'arresto.

- Evitare il blocco osservando la direzione in cui si inclina sottobosco e tagliare nel lato opposto.
- Se la lama resta bloccata durante il taglio:
 - arrestare subito il motore.
 - Tenere alto l'apparecchio in modo che la lama non salti o si rompa.

7 MANUTENZIONE E CURA



ATTENZIONE!

Pericolo di lesioni da taglio

Pericolo di tagli in caso di contatto con parti taglienti, parti in movimento e utensili da taglio.

- Prima di eseguire lavori di manutenzione, cura e pulizia spegnere l'apparecchio. Rimuovere la batteria.
- Durante i lavori di manutenzione, cura e pulizia indossare sempre guanti protettivi.

7.1 Sostituire la bobina (15)

Bobina di ricambio: N. art. 113478, nel secondo set.

Presupposti: L'apparecchio deve essere spento e la batteria deve essere rimossa dall'apparecchio base.

Estrarre e rimontare la bobina

1. Allo stesso tempo, premere i due pulsanti di sblocco (15/1) (15/a) ed estrarre il coperchio (15/2) (15/b).
2. Estrarre la bobina vuota (15/3) (15/c).

3. Inserire la bobina nuova (15/3).
4. Infilare il filo (15/4) attraverso le aperture (15/5) del coperchio verso l'esterno.
5. Riposizionare il coperchio (15/2) e premere finché non si blocca.
6. Inserire la batteria nell'apparecchio base.

Portare il filo alla lunghezza desiderata

1. Accendere l'apparecchio per circa 10 secondi poi rispegnere. Il filo si allunga.
2. Attendere che la testina si fermi.
3. Ripetere i due passaggi precedente circa 3 -5 volte fino a quando il filo raggiunge la lunghezza desiderata.

7.2 Sostituire la lama

Lama di ricambio: Cod. art. 113479

Sostituire la lama: vedere *capitolo 4.5 "Montare/Smontare la lama (09, 10)", pagina 47.*

8 CONSERVAZIONE

Dopo ogni utilizzo, pulire a fondo l'apparecchio e, se presenti, montare tutte le coperture di protezione. Conservare l'apparecchio in un luogo asciutto dotato di lucchetto e al di fuori della portata dei bambini.

Prima delle pause che superano 30 giorni eseguire i lavori seguenti:

- Pulire la lama e spruzzarle con olio antiruggine.
- Pulire a fondo l'apparecchio e conservarlo in un locale asciutto.

9 SUPPORTO IN CASO DI ANOMALIE



CAUTELA!

Pericolo di infortunio!

Le parti taglienti e in movimento possono provocare lesioni.

- Durante i lavori di manutenzione, cura e pulizia indossare sempre guanti protettivi.

Anomalia	Causa	Eliminazione
Erba non tagliata in modo pulito.	La lama è spuntata.	Affilare la lama. Rivolgersi a un centro di assistenza AL-KO. Sostituire la lama.

Anomalia	Causa	Eliminazione
La durata della batteria cala in modo evidente.	Erba troppo alta o umida.	<ul style="list-style-type: none"> ■ Tagliare l'erba a un'altezza più alta. ■ Lasciare asciugare il prato.
	Altezza di taglio insufficiente.	Tagliare l'erba a un'altezza più alta.
Il motore funziona ma la lama non gira.	Guasto dell'apparecchio	Rivolgersi a un centro di assistenza AL-KO.
L'apparecchio vibra in modo anormale.	Guasto dell'apparecchio	Rivolgersi a un centro di assistenza AL-KO.
Altri guasti	Vedere il manuale d'uso dell'apparecchio base.	



AVVISO

In caso di anomalie che non vengono elencate in questa tabella o che non si è in grado di eliminare personalmente si prega di rivolgersi al nostro servizio clienti.

10 TRASPORTO

Prima del trasporto osservare le misure seguenti:

1. Spegnerne l'apparecchio.
2. Rimuovere la batteria dall'apparecchio base.
3. Separare l'apparecchio base e l'accessorio.



AVVISO

L'energia nominale della batteria è superiore a 100 Wh! Attenersi quindi alle direttive di trasporto che seguono!

La batteria agli ioni di litio in dotazione è soggetta alla legge sulle merci pericolose ma può essere trasportate in condizioni semplificate:

- La batteria può essere trasportata sulla strada dall'utente privato senza ulteriori requisiti se imballata per la vendita al dettaglio e il trasporto è utilizzato per scopi privati.

- Anche gli utenti aziendali che eseguono il trasporto in relazione alla propria attività principale (ad es. forniture da e per cantieri o manifestazioni) possono trarre beneficio da questa semplificazione.

Nei due casi suddetti si devono prendere le misure obbligatorie per prevenire la fuoriuscita del contenuto. Negli altri casi i devono essere rigorosamente rispettati i regolamenti in materia di trasporto di merci pericolose. Il mancato rispetto comporta sanzioni severe per il mittente ed eventualmente per il vettore.

Ulteriori informazioni sui trasporti e spedizioni

- Eseguire il trasporto o la spedizione di batterie agli ioni di litio solo in condizioni integre.
- Per il trasporto della batteria utilizzare solo la scatola originale o un cartone per merci pericolose (non richiesto per batterie con potenza nominale inferiore a 100 Wh).
- Incollare i terminali aperti della batteria per evitare un corto circuito.
- Fissare la batteria all'interno del pacchetto per evitare lo scivolamento e danni alla batteria.
- Apporre la corretta etichettatura e la documentazione della spedizione per il trasporto e la spedizione (ad es., per corriere o spedizione).
- Informarsi se è possibile un trasporto con il servizio che avete scelto e mostrare la spedizione.

Si consiglia di consultare un esperto per preparare la spedizione. Si prega di osservare anche eventuali ulteriori direttive nazionali.

11 SMALTIMENTO

Note sulla legge sulle apparecchiature elettriche ed elettroniche (ElektroG)



- Le apparecchiature elettriche ed elettroniche non appartengono ai rifiuti domestici, ma devono essere portati presso una raccolta o smaltimento dei rifiuti separati!
- Prima della consegna devono essere rimossi pile o batterie usate che non sono installati in modo permanente sulla vecchia unità! Lo smaltimento è regolato dalla legge sulle batterie.
- I proprietari o gli utilizzatori di apparecchiature elettriche ed elettroniche sono tenuti per legge alla restituzione dopo l'uso.
- È responsabilità dell'utente finale cancellare i propri dati personali presenti sul vecchio apparecchio da smaltire!

Il simbolo del cestino barrato significa che le apparecchiature elettriche ed elettroniche non possono essere smaltite insieme ad altri rifiuti.

Le apparecchiature elettriche ed elettroniche possono essere depositate gratuitamente nei seguenti punti:

- Servizio pubblico di smaltimento o punti di raccolta (ad es. cantieri comunali)
- Rivenditori di apparecchiature elettriche (fissi oppure online), se i gestori sono obbligati ad accettarli oppure volontariamente il servizio.

Queste affermazioni valgono solo per apparecchi installati e venduti nei Paesi dell'Unione Europea e che sono soggetti alla direttiva europea 2012/19/UE. Nei Paesi al di fuori dell'Unione Europea possono valere disposizioni differenti per lo smaltimento di apparecchi elettrici ed elettronici.

Istruzioni sulla legge sulla batterie (BattG)



- Le batterie usate non appartengono ai rifiuti domestici, ma devono essere portate presso una raccolta o smaltimento dei rifiuti separati!
- Per la rimozione sicura delle batterie dal dispositivo elettrico e per informazioni sul tipo o sul sistema chimici, tenere presenti le informazioni supplementari contenute nelle istruzioni d'uso o di installazione.
- I proprietari o gli utilizzatori di batterie sono tenuti per legge alla restituzione dopo l'uso. La restituzione si limita alla consegna di piccole quantità.

Le batterie usate possono contenere sostanze nocive o metalli pesanti che possono danneggiare l'ambiente e la salute. Un riciclaggio di batterie usate e l'uso delle risorse in esse contenute contribuisce alla protezione di questi due beni importanti.

Il simbolo del cestino barrato significa che le batterie non possono essere smaltite insieme ad altri rifiuti.

Sotto il cestino sono presenti inoltre dei simboli Hg, Cd o Pb, con il significato seguente:

- Hg: La batteria contiene oltre lo 0,0005% di mercurio
- Cd: La batteria contiene oltre lo 0,002 % di cadmio
- Pb: La batteria contiene oltre lo 0,004 % di piombo

Le batterie possono essere depositate gratuitamente nei seguenti punti:

- Servizio pubblico di smaltimento o punti di raccolta (ad es. cantieri comunali)
- rivenditori di batterie
- punto di conferimento del sistema comune di restituzione per batterie esauste di apparecchi
- punto di conferimento del produttore (se non membro del sistema comune di restituzione)

Queste affermazioni valgono solo per batterie vendute nei Paesi dell'Unione Europea e che sono soggetti alla direttiva europea 2006/66/CE. Nei Paesi al di fuori dell'Unione Europea possono valere disposizioni differenti per lo smaltimento delle batterie.

12 GARANZIA

Elimineremo - a nostra discrezione tramite riparazione o consegna sostitutiva - eventuali difetti di produzione o del materiale dell'apparecchio entro i termini di prescrizione previsti dalla legge per i diritti di ricorso per vizi della cosa. I termini di prescrizione dipendono dalla normativa in vigore nel paese in cui l'apparecchio è stato acquistato.

I termini della garanzia valgono solo nei casi seguenti:

- Osservare le presenti istruzioni per l'uso
- Trattamento corretto
- Utilizzare parti di ricambio originali

La garanzia decade nei casi seguenti:

- Tentativi di riparazione in proprio
- Modifiche tecniche eseguite in proprio
- Uso non conforme alla destinazione

Sono esclusi dalla garanzia:

- danni della vernice da ricondurre alla normale usura
- Parti usurabili che sono contraddistinte sulla scheda ricambi con telaio

Il periodo di garanzia inizia con l'acquisto da parte del primo consumatore finale. Fondamentali sono la data e la ricevuta di acquisto. Rivolgersi al proprio rivenditore o al centro di assistenza autorizzato più vicino presentando la presente garanzia e la ricevuta di acquisto originale. La presente dichiarazione di garanzia non altera i diritti derivanti da vizi del prodotto spettanti per legge all'acquirente nei confronti del venditore.

13 DICHIARAZIONE DI CONFORMITÀ CE

Vedere le istruzioni per l'uso "Multitool MT 36 Li – apparecchio base".

TŁUMACZENIE ORYGINALNEJ INSTRUKCJI OBSŁUGI**Spis treści**

1	Informacje dotyczące niniejszej instrukcji obsługi.....	54
1.1	Objaśnienia rysunkowe i słowa ostrzegawcze	54
2	Opis produktu	54
2.1	Zastosowanie zgodne z przeznaczeniem (01).....	54
2.2	Możliwe przewidywane nieprawidłowe użycie.....	54
2.3	Zagrożenia resztkowe	54
2.4	Symbole umieszczone na urządzeniu	54
2.5	Urządzenia zabezpieczające i ochronne	55
2.6	Przegląd produktu	55
3	Zasady bezpieczeństwa	55
3.1	Operator	55
3.2	Środki ochrony osobistej	55
3.3	Bezpieczeństwo na stanowisku pracy.....	55
3.4	Bezpieczeństwo osób i zwierząt.....	56
3.5	Bezpieczeństwo urządzenia	56
3.6	Bezpieczeństwo elektryczne	56
3.7	Zasady bezpieczeństwa dotyczące nasadki kosy	56
3.7.1	Wskazówki dotyczące pracy	56
3.7.2	Obciążenie drganiem.....	57
3.7.3	Obciążenie hałasem.....	57
4	Montaż i uruchomienie.....	57
4.1	Montaż tarcz ochronnych (02, 03, 04).....	57
4.2	Montaż rękojeści	58
4.3	Montaż elementu dystansowego (05)	58
4.4	Montaż/demontaż głowicy żyłki (06, 07, 08).....	58
4.5	Montaż/demontaż tarczy nożowej (09, 10).....	58
4.6	Nakładanie urządzenia doczepianego na urządzenie podstawowe.....	59
5	Obsługa	59
5.1	Włączanie i wyłączanie urządzenia.....	59
5.2	Przedłużanie żyłki tnącej podczas pracy (11)	59
6	Nawyki i technika pracy (12–14).....	59
7	Konserwacja i pielęgnacja	59
7.1	Wymiana szpuli żyłki (15).....	59
7.2	Wymiana tarczy nożowej.....	60
8	Przechowywanie.....	60
9	Pomoc w przypadku usterek.....	60
10	Transport	60

11 Utylizacja	61
12 Gwarancja.....	63
13 Deklaracja zgodności WE	63

1 INFORMACJE DOTYCZĄCE NINIEJSZEJ INSTRUKCJI OBSŁUGI

- Przed uruchomieniem należy dokładnie przeczytać niniejszą instrukcję eksploatacji. Jest to konieczne dla zapewnienia bezusterkowej pracy i bezpiecznej obsługi.
- Poniższa instrukcja obsługi winna być przechowywana zawsze w sposób umożliwiający jej wykorzystanie w celu uzyskania informacji dotyczących urządzenia.
- Urządzenie może być przekazywane wyłącz- nie wraz z instrukcją obsługi.
- Należy stosować się do wskazówek dot. bez- pieczeństwa i ostrzegawczych zawartych w niniejszej instrukcji obsługi.

1.1 objaśnienia rysunkowe i słowa ostrzegawcze



NIEBEZPIECZEŃSTWO!

Oznacza niebezpieczeństwo prowadzące do śmierci lub ciężkich obrażeń ciała.



OSTRZEŻENIE!

Oznacza potencjalne niebezpieczeństwo mogące prowadzić do śmierci lub cięż- kich obrażeń ciała.



OSTROŻNIE!

Oznacza potencjalne niebezpieczeństwo mogące prowadzić do średnich lub lek- kich obrażeń ciała.

UWAGA!

Oznacza potencjalne niebezpieczeństwo mogące prowadzić do szkód rzeczowych.



WSKAZÓWKA

Szczególne wskazówki ułatwiające zo- rozumienie instrukcji i obsługi.

2 OPIS PRODUKTU

2.1 Zastosowanie zgodne z przeznaczeniem (01)

Nasadka kosi może być użytkowana wyłącznie w połączeniu z urządzeniem podstawowym. Całe urządzenie można użytkować zarówno jako pod- kaszarkę do trawy, jak i kosę spalinową. Urzą- dzenie wyposażone w szpulę żyłki jest przeznaczone wyłącznie do cięcia miękkiej trawy i podob- nych roślin. Po zamontowaniu 3-zębowej tarczy

nożowej służy ono do koszenia mocniejszych ro- ślin zielonych, młodych zarośli i krzewów. Urzą- dzenie należy przy tym prowadzić przy podłożu. Urządzenie podstawowe i urządzenia doczepiane są przeznaczone wyłącznie do użytku w sektorze prywatnym. Każde inne zastosowanie oraz nie- dozwolone zmiany lub modyfikacje traktowane są jako eksploatacja niezgodna z przeznaczeniem i prowadzą do utraty gwarancji i ważności deklara- cji zgodności (znak CE) oraz do wyłączenia wszelkiej odpowiedzialności producenta za szkody poniesione przez użytkownika lub osoby trze- cie.

2.2 Możliwe przewidywane nieprawidłowe użycie



- Nie przycinać krzewów, żywopłotów, drzew lub kwiatów.
- Nie unosić urządzenia od podłoża podczas pracy.

2.3 Zagrożenia resztkowe

Nawet podczas użytkowania urządzenia zgodnie z przeznaczeniem wciąż występuje określone ry- zyko resztkowego, którego nie da się wykluczyć. Z rodzaju i konstrukcji urządzenia — w zależno- ści od zastosowania — mogą wynikać następują- ce, potencjalne zagrożenia:

- Odrzucanie ciężego materiału, ziemi i małych kamieni
- Odrzucanie odciętych kawałków żyłki tnącej
- Wdychanie cząstek ciężego materiału przy zaniechaniu zastosowania środków ochrony oddechowej.
- Uszkodzenie słuchu przy zaniechaniu stoso- wania ochrony słuchu.
- Rany cięte w przypadku kontaktu z obracają- cą się żyłką tnącą.

2.4 Symbole umieszczone na urządzeniu

Symbol	Znaczenie
	Zachować szczególną ostrożność podczas obsługi urządzenia!
	Przed uruchomieniem przeczytać instrukcję eksploatacji!
	Zakładać rękawice ochronne!

Symbol	Znaczenie
	Stosować sztywne obuwie!
	Nie dopuszczać osób trzecich do niebezpiecznego obszaru!
	Używać ochrony słuchu i okularów ochronnych!
	Odstęp między urządzeniem a osobą trzecią wokół użytkownika musi wynosić co najmniej 15 m.
	Nie używać w czasie deszczu! Chronić przed wilgocią!

2.5 Urządzenia zabezpieczające i ochronne

Tarcza ochronna

Chroni użytkownika przed kontaktem z obracającą się tarczą nożową lub żyłką tnącą i odrzucanymi obiektami. Dodatkowo na tarczy ochronnej znajduje się pierścień ochronny.

Element dystansowy

Dba o to, aby nogi operatora nie zbliżyły się do obracającej się tarczy nożowej lub żyłki tnącej.

2.6 Przegląd produktu

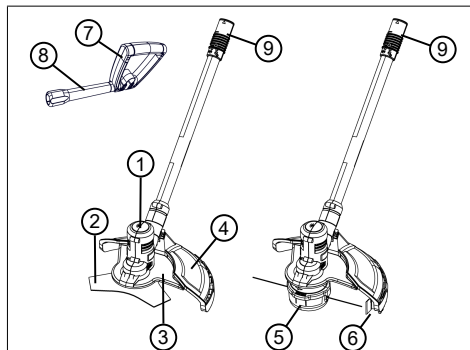

Nr	Element
1	Głowica tnąca z silnikiem
2	Nóż
3	Przednia tarcza ochronna (dwuczęściowa)
4	Tarcza główna
5	Głowica żyłki ze szpulą żyłki
6	Pierścień ochronny z odcinakiem żyłki
7	Uchwyt, regulowany
8	Element dystansowy
9	Złącze do urządzenia podstawowego

3 ZASADY BEZPIECZEŃSTWA

3.1 Operator

- Osoby poniżej 16. roku życia oraz niezaznajomione z instrukcją obsługi nie mogą używać urządzenia. Przestrzegać ewentualnych krajowych przepisów dotyczących bezpieczeństwa w zakresie minimalnego wieku użytkownika.
- Zabrania się eksploatacji urządzenia pod wpływem alkoholu, środków odurzających lub leków.

3.2 Środki ochrony osobistej

- Aby uniknąć urazów głowy i kończyn oraz uszkodzenia słuchu, należy nosić na sobie przewidziane przepisami odzież i wyposażenie ochronne.
- Środki ochrony osobistej:
 - Kask ochronny, okulary ochronne i ochrona dróg oddechowych
 - Długie spodnie i mocne obuwie
 - Podczas konserwacji i przeglądów: Ochronne rękawice robocze

3.3 Bezpieczeństwo na stanowisku pracy

- Pracować tylko przy świetle dziennym lub przy bardzo jasnym sztucznym świetle.
- Przed rozpoczęciem pracy należy usunąć niebezpieczne przedmioty z obszaru roboczego, np. gałęzie, kawałki szkła i metalu, kamienie.
- Zwracać uwagę na własne bezpieczeństwo.

3.4 Bezpieczeństwo osób i zwierząt

- Używać urządzenia tylko do tych prac, do których jest ono przeznaczone. Zastosowanie niezgodne z przeznaczeniem może prowadzić do obrażeń lub uszkodzeń.
- Włączać urządzenie tylko wtedy, gdy w obszarze roboczym nie przebywają osoby ani zwierzęta.
- Trzymać ręce, nogi i inne części ciała z dala od ruchomych części urządzenia (np. łańcucha tnącego, mechanizmu tnącego).
- Części urządzenia, jak np. osłony silnika i narzędzia tnące, mogą podczas pracy rozgrzać się do wysokich temperatur. Nie należy ich dotykać. Po wyłączeniu poczekać, aż ostygną.

3.5 Bezpieczeństwo urządzenia

- Używać urządzenia wyłącznie w następujących warunkach:
 - Urządzenie nie jest zabrudzone.
 - Urządzenie nie wykazuje uszkodzeń.
 - Wszystkie elementy obsługowe muszą być sprawne.
- Wszystkie uchwyty urządzenia muszą być suche i czyste.
- Nie przeciążać urządzenia. Jest ono przeznaczone do lekkich prac na terenach prywatnych. Przeciążenia powodują uszkodzenia urządzenia.
- Nigdy nie użytkować urządzenia ze zużyтыми lub uszkodzonymi częściami. Uszkodzone części wymieniać zawsze na oryginalne części zamienne producenta. Użytkowanie urządzenia ze zużyтыми lub uszkodzonymi częściami powoduje unieważnienie roszczeń gwarancyjnych po stronie producenta.

3.6 Bezpieczeństwo elektryczne

- Aby uniknąć zwarcia i zniszczenia podzespołów elektrycznych:
 - Zabezpieczyć urządzenie przed wilgocią i nie używać go w czasie deszczu.
 - Nie spryskiwać urządzenia wodą.
 - Nie otwierać urządzenia.

3.7 Zasady bezpieczeństwa dotyczące nasadki kosy

3.7.1 Wskazówki dotyczące pracy

- Obsługiwać urządzenie zawsze obiema rękami.
- Zawsze trzymać ręce i stopy z dala od elementu tnącego, przede wszystkim w trakcie włączania silnika,
- Po wyłączeniu silnika poczekać na zatrzymanie urządzenia tnącego.
- Cięty materiał usuwać wyłącznie po zatrzymaniu silnika i urządzenia tnącego.
- Ze względu na niebezpieczeństwo odniesienia ran ciętych nie dotykać obcinacza żyłki niezabezpieczonymi rękami.
- Po wyciągnięciu nowej żyłki urządzenie należy zawsze trzymać w normalnej pozycji roboczej, zanim zostanie uruchomione.
- Nie używać metalowej żyłki tnącej!
- Stałe utrzymywać osłonę ochronną, urządzenie tnące i silnik w stanie wolnym od resztek skoszonej trawy.
- Osoby niezaznajomione z pracą urządzenia powinny przećwiczyć obchodzenie się z nim przy wyłączonym silniku.
- Podczas pracy na zboczu:
 - Zabrania się użytkowania urządzenia na gładkich lub śliskich zboczach.
 - Zawsze kosić poprzecznie do zbocza, nigdy w górę lub w dół.
 - Zawsze stać pod urządzeniem tnącym.
- W przypadku trafienia na ciało obce:
 - Wyłączyć silnik.
 - Sprawdzić urządzenie pod względem uszkodzeń.
- Zamontować mocno tarczę nożową, aby podczas pracy nie uległa poluzowaniu i nie odpadła.



WSKAZÓWKA

Przestrzegać zasad bezpieczeństwa dotyczących akumulatora i ładowarki, zawartych w osobnych instrukcjach obsługi.

3.7.2 Obciążenie drganiami



OSTRZEŻENIE!

Niebezpieczeństwo stwarzane przez drgania

Rzeczywisty poziom emisji drgań występujący podczas użytkowania urządzenia może odbiegać od wartości podanej w instrukcji obsługi lub od wartości podanej przez producenta. Przyczyną mogą być następujące czynniki, które należy uwzględnić przed każdym użyciem lub podczas użytkowania:

- Czy urządzenie jest użytkowane zgodnie z przeznaczeniem?
- Czy materiał jest cięty lub obrabiany w odpowiedni sposób?
- Czy urządzenie znajduje się w prawidłowym stanie użytkowym?
- Czy narzędzie tnące jest prawidłowo naostrzone lub czy jest zamontowane odpowiednie narzędzie tnące?
- Czy są zamontowane uchwyty i, w razie potrzeby, uchwyty wibracyjne oraz czy są one trwale połączone z urządzeniem?

Środki zapobiegawcze

- W przypadku stwierdzenia nieprzyjemnego uczucia lub przebarwienia skóry na dłoniach podczas użytkowania urządzenia, należy niezwłocznie przerwać pracę. Uwzględnić wystarczająco długie przerwy w pracy. Zaniechanie przerw w pracy może doprowadzić do wystąpienia zespołu wibracyjnego dłoni i ramienia.
- Należy oszacować stopień obciążenia zależny od wykonywanej pracy lub stosowanego urządzenia i wyznaczyć odpowiednie przerwy w pracy. Umożliwia to znaczne zmniejszenie stopnia obciążenia w trakcie pracy.
- Należy zminimalizować ryzyko narażenia na drgania. Utrzymywać urządzenie zgodnie ze wskazówkami zawartymi w instrukcji obsługi.
- Jeżeli urządzenie jest często użytkowane, należy skontaktować się ze sprzedawcą i w razie potrzeby nabyć akcesoria antywibracyjne (np. uchwyty).
- Nie używać urządzenia przy temperaturach niższych niż 10°C. Ustalić plan pracy, umożliwiający ograniczenie obciążenia drganiami.

3.7.3 Obciążenie hałasem

Określony poziom obciążenia hałasem generowanym przez opisywane urządzenie jest nieunikniony. Głośne prace zaplanować w dopuszczalnym i wyznaczonym do tego czasie. W razie potrzeby uwzględnić czasy odpoczynku i ograniczyć czas pracy do najbardziej wymaganych czynności. Dla ochrony własnej i ochrony osób przebywających w pobliżu zaleca się stosowanie odpowiedniej ochrony słuchu.

4 MONTAŻ I URUCHOMIENIE



OSTRZEŻENIE!

Niebezpieczeństwo odniesienia ran ciętych

Niebezpieczeństwo odniesienia ran ciętych w przypadku kontaktu z ruchomymi częściami o ostrych krawędziach i narzędziami tnącymi.

- Przed przystąpieniem do prac związanych z konserwacją, pielęgnacją i czyszczeniem należy zawsze wyłączyć urządzenie. Wymontować akumulator!
- Podczas wykonywania prac związanych z konserwacją, pielęgnacją i czyszczeniem należy zawsze nosić rękawice ochronne!

4.1 Montaż tarcz ochronnych (02, 03, 04)

Mocowanie tarczy głównej (02)

1. Nałożyć tarczę główną (02/1) na głowicę tnącą (02/2) (02/a).
2. Zaczepić obejmę mocującą (02/3) (02/b) i wkręcić śrubę mocującą [M6] (02/4) (02/c).

Mocowanie przedniej tarczy ochronnej (03)

1. Założyć obie połówki (03/1, 03/2) przedniej tarczy ochronnej na głowicę tnącą i ścisnąć (03/a). Krawędź przedniej tarczy ochronnej musi znajdować się pod tarczą główną.
2. Wkręcić obie śruby [ST4*16] (03/3) (03/b).

Wkładanie pierścienia ochronnego z odcinakem żyłki (04)

1. Umieścić pierścień ochronny (04/1) nad tarczą ochronną (04/2) tak, aby odcinak żyłki (04/3) było skierowany do wewnątrz w kierunku głowicy tnącej (04/4).
2. Wcisnąć pierścień ochronny:

- Najpierw wcisnąć oba długie kołki (04/5) dokładnie do drugiej komory (04/6) (04/a).
Wskazówka: *Gdy jeden z dwóch kołków zostanie wciśnięty w jedną z sąsiednich komór, nie jest zapewnione wystarczająco mocne osadzenie pierścienia ochronnego.*
- Następnie wcisnąć wszystkie zaczepy (04/7) od lewej do prawej strony w otwory mocujące (04/8), aż wszystkie będą zaryglowane (04/b).

4.2 Montaż rękojeści

Patrz instrukcja obsługi urządzenia podstawowego.

4.3 Montaż elementu dystansowego (05)

1. Nakręcić element dystansowy (05/1) na drążek obrotowy/ryglujący (05/2) już zamontowanej rękojeści (05/3) (05/a).

4.4 Montaż/demontaż głowicy żyłki (06, 07, 08)

Montaż głowicy żyłki

1. Jeśli jest zamontowana: Zdemontować tarczę nożową (patrz *Rozdział 4.5 "Montaż/demontaż tarczy nożowej (09, 10)", strona 58*).
2. Włożyć dołączony kołek mocujący (06/1) do otworu (06/2) tarczy napędowej (06/3) i przytrzymać.
3. Założyć tarczę wypełniającą (06/4) krawędzią czołową (06/5) skierowaną do zewnątrz, tj. od głowicy tnącej (06/7), na wał napędowy (06/6).
4. Założyć głowicę żyłki (07/1) na wał napędowy głowicy tnącej (07/2).
5. Obrócić głowicę żyłki (08/1) w kierunku ruchu wskazówek zegara i dokręcić. Przytrzymać przy tym kołek mocujący (06/1), aby przymocować głowicę żyłki do wału napędowego (08/a).
6. Zdjąć kołek mocujący (06/1).



OSTRZEŻENIE!

Niebezpieczeństwo zranienia przez oddzielające się elementy urządzenia

Elementy urządzenia oddzielające się podczas pracy mogą prowadzić do ciężkich obrażeń.

- Przymocować narzędzia tnące tak, aby nie mogły oddzielić się podczas pracy.

Demontaż głowicy żyłki

1. Włożyć dołączony kołek mocujący (06/1) do otworu (06/2) tarczy napędowej (06/3) i przytrzymać.
2. Obracać głowicę żył (08/1) w kierunku przeciwnym do ruchu wskazówek zegara i ją zdjąć (08/b). Przytrzymać przy tym kołek mocujący (06/1).
3. Zdjąć kołek mocujący (06/1).
4. Zdjąć tarczę wypełniającą (06/4).

4.5 Montaż/demontaż tarczy nożowej (09, 10)

Montaż tarczy nożowej

1. Jeśli jest zamontowana: Zdemontować głowicę żyłki (patrz *Rozdział 4.4 "Montaż/demontaż głowicy żyłki (06, 07, 08)", strona 58*).
2. Włożyć dołączony kołek mocujący (09/1) do otworu (09/2) tarczy napędowej (09/3) i przytrzymać.
3. Założyć tarczę nożową (09/4) i tarczę (09/5) na wał napędowy (09/6). Napis na tarczy nożowej musi być skierowany na zewnątrz, tj. od głowicy tnącej (na rysunku zakryty przez tarczę).
4. Nałożyć nakrętkę ustalającą (10/1) na wał napędowy i dokręcić go ręcznie w kierunku wskazówek zegara.
5. Dokręcić nakrętkę ustalającą (10/1) dołączonym kluczem nasadowym (10/2). Przytrzymać przy tym kołek mocujący (09/1), aby przymocować tarczę nożową mocno do wału napędowego.



OSTRZEŻENIE!

Niebezpieczeństwo zranienia przez oddzielające się elementy urządzenia

Elementy urządzenia oddzielające się podczas pracy mogą prowadzić do ciężkich obrażeń.

- Przymocować narzędzia tnące tak, aby nie mogły oddzielić się podczas pracy.

Demontaż tarczy nożowej

1. Włożyć dołączony kołek mocujący (09/1) do otworu (09/2) tarczy napędowej (09/3) i przytrzymać.
2. Kluczem nasadowym (10/2) poluzować nakrętkę ustalającą (10/1) przeciwnie do ruchu wskazówek zegara. Przytrzymać przy tym kołek mocujący (09/1).

3. Wyciągnąć nakrętkę ustalającą (10/1) i tarczę (09/5).
4. Zdjąć kołek mocujący (09/1).
5. Zdjąć tarczę nożową (09/4).

4.6 Nakładanie urządzenia doczepianego na urządzenie podstawowe

Patrz instrukcja obsługi „Multitool MT 36 Li — urządzenie podstawowe”.

5 OBSŁUGA

5.1 Włączanie i wyłączanie urządzenia

Patrz instrukcja obsługi „Multitool MT 36 Li — urządzenie podstawowe”.

5.2 Przedłużanie żyłki tnącej podczas pracy (11)

Żyłka tnąca skraca się podczas pracy i ulega strzępieniu.

1. Głowicą żyłki (11/1) stale muskać trawę (11/a). Zapewnia to rozwijanie kawałka nowej żyłki tnącej ze szpuli żyłki i odcinanie zużytej końcówki żyłki przez obcinacz żyłki (11/2).

6 NAWYKI I TECHNIKA PRACY (12–14)

- Pochylać urządzenie lekko do przodu (ok. 30°), aby kosić końcówką żyłki tnącej. Poruszać się powoli (12/a).
- Podczas koszenia odchyłać urządzenie równomiernie w prawo i w lewo (12/b).
- Długą trawę kosić etapami. Zawsze zaczynać od góry i przesuwać się w dół (13).
- Urządzenie przycina najlepiej przy bardzo dużej prędkości. Dlatego też nie należy przeciążać urządzenia przez cięcie długiej trawy.
- W przypadku przeciążenia urządzenia w bardzo wysokiej trawie żyłka ulega zablokowaniu. Natychmiast unieść urządzenie, aby je odciążyć. W przeciwnym przypadku może dojść do trwałego uszkodzenia silnika
- Nie kosić urządzeniem bezpośrednio w kierunku twardych przeszkód (np. murów), lecz kosić bokiem. Zapewnia to ochronę żyłki tnącej (14).
- Nie zbliżać urządzenia do delikatnych roślin. Rozłóż pałąk ochronny do pozycji poziomej.

Postępowanie w przypadku zakleszczenia tarczy nożowej

Gęste zarośla, młode drzewa lub krzewy mogą doprowadzić do zablokowania i zatrzymania tarczy nożowej.

- Unikać blokady, zwracając uwagę na kierunek pochylecia krzewów i tnąc od przeciwległej strony.
- Jeśli tarcza nożowa zaklinuje się w trakcie cięcia:
 - Natychmiast wyłączyć silnik.
 - Trzymać urządzenie na wysokości, aby tarcza nożowa nie odskoczyła lub nie pękła.

7 KONSERWACJA I PIELĘGNACJA



OSTRZEŻENIE!

Niebezpieczeństwo odniesienia ran ciętych

Niebezpieczeństwo odniesienia ran ciętych w przypadku kontaktu z ruchomymi częściami o ostrych krawędziach i narzędziami tnącymi.

- Przed przystąpieniem do prac związanych z konserwacją, pielęgnacją i czyszczeniem należy zawsze wyłączyć urządzenie. Wymontować akumulator!
- Podczas wykonywania prac związanych z konserwacją, pielęgnacją i czyszczeniem należy zawsze nosić rękawice ochronne!

7.1 Wymiana szpuli żyłki (15)

Wymienna żyłka: Nr art. 113478, zestaw 2 szt.

Warunek: Urządzenie musi być wyłączone i akumulator musi być wyciągnięty z urządzenia podstawowego.

Wyciąganie i wkładanie szpuli żyłki

1. Nacisnąć jednocześnie oba przyciski zwalniające (15/1) (15/a) i zdjąć osłonę (15/2) (15/b).
2. Wyciągnąć pustą szpulę żyłki (15/3) (15/c).
3. Włożyć nową szpulę żyłki (15/3).
4. Wywlec żyłkę tnącą (15/4) przez otwory (15/5) w osłonie na zewnątrz.
5. Założyć i docisnąć osłonę (15/2), aż ulegnie zablokowaniu.
6. Włożyć akumulator do urządzenia podstawowego.

Regulowanie żyłki tnącej do żądanej długości

1. Włączyć urządzenie na ok. 10 s i je wyłączyć. Żyłka tnąca się wydłuża.
2. Zaczekać na zatrzymanie głowicy tnącej.
3. Wykonać oba poprzednie kroki ok. 3 do 5 raz, aż zostanie osiągnięta pożądana długość żyłki tnącej.

7.2 Wymiana tarczy nożowej

Wymienna tarcza nożowa: Nr art. 113479

Wymiana tarczy nożowej: patrz *Rozdział 4.5 "Montaż/demontaż tarczy nożowej (09, 10)", strona 58.*

8 PRZECHOWYWANIE

Po każdym użyciu należy dokładnie wyczyścić urządzenie i, jeśli są dostępne, założyć pokrywy ochronne. Urządzenie przechowywać w suchym, zamkniętym pomieszczeniu niedostępnym dla dzieci.

Przed przerwami w eksploatacji trwającymi dłużej niż 30 dni wykonać następujące czynności:

- Oczyszczyć tarczę nożową i spryskać ją olejem chroniącym przed korozją.
- Dokładnie oczyścić urządzenie i przechowywać je w suchym pomieszczeniu.

9 POMOC W PRZYPADKU USTEREK**OSTROŻNIE!****Niebezpieczeństwo skaleczenia**

Poruszające się części urządzenia o ostrych krawędziach mogą spowodować obrażenia.

- Podczas wykonywania prac związanych z konserwacją, pielęgnacją i czyszczeniem należy zawsze nosić rękawice ochronne!

Usterka	Przyczyna	Pomoc
Trawa nie jest czysto cięta.	Tarcza nożowa jest tępa.	Zlecić naostrzenie tarczy nożowej. Skontaktować się z serwisem AL-KO. Wymienić tarczę nożową.

Usterka	Przyczyna	Pomoc
Wyraźny spadek czasu pracy akumulatora.	Zbyt wysoka lub zbyt wilgotna trawa.	<ul style="list-style-type: none"> ■ Przyciąć trawę na większej wysokości. ■ Pozostawić trawę do wyschnięcia.
	Zbyt mała wysokość przycinania.	Przyciąć trawę na większej wysokości.
Silnik pracuje, ale tarcza nożowa się nie obraca.	Błąd urządzenia	Skontaktować się z serwisem AL-KO.
Urządzenie wibruje w nietypowy sposób.	Błąd urządzenia	Skontaktować się z serwisem AL-KO.
Inne usterki	Patrz instrukcja obsługi urządzenia podstawowego.	

**WSKAZÓWKA**

W przypadku usterek, które nie zostały wyszczególnione w tej tabeli lub też, których użytkownik nie może usunąć samodzielnie, należy zwrócić się do naszego działu obsługi klienta.

10 TRANSPORT

Przed transportem wykonać następujące czynności:

1. Wyłączyć urządzenie.
2. Wymontować akumulator z urządzenia podstawowego.
3. Rozłączyć urządzenie podstawowe i urządzenie doczepiane.

**WSKAZÓWKA**

Energia znamionowa akumulatora wynosi ponad 100 Wh! Dlatego należy przestrzegać poniższych wskazówek dotyczących transportu!

Akumulator litowo-jonowy zawarty w komplecie podlega przepisom prawa o substancjach niebezpiecznych, jednak może być transportowany w uproszczonych warunkach:

- Użytkownicy prywatni mogą transportować akumulator po drogach bez dalszych nakładów, o ile jest on zamontowany w sposób przeznaczony do handlu detalicznego, a transport służy wyłącznie do celów prywatnych.
- Użytkownicy komercyjni, którzy realizują transport w związku ze swoją główną działalnością (np. dostawy z i do miejsc budów lub pokazów) uproszczenia te mogą również obowiązywać.

W obu powyższych przypadkach należy koniecznie podjąć działania, zapobiegające uwolnieniu zawartości. W innych przypadkach należy bezwzględnie przestrzegać przepisów dotyczących substancji niebezpiecznych! W przypadku nieprzestrzegania nadawcy i ewentualnie przewoźnikowi grożą surowe kary.

Pozostałe wskazówki dotyczące transportu i wysyłki

- Akumulatory litowo-jonowe transportować lub wysłać wyłącznie w nieuszkodzonym stanie!
- Do transportu akumulatora używać wyłącznie oryginalnego kartonu lub odpowiedniego kartonu do towarów niebezpiecznych (niewymagane w przypadku akumulatorów o energii znamionowej mniejszej niż 100 Wh).
- Zakleić otwarte styki akumulatora, aby zapobiec zwarceniu.
- Zabezpieczyć akumulator wewnątrz opakowania przed ślizganiem, aby zapobiec jego uszkodzeniom.
- Zapewnić prawidłowe oznaczenie i dokumentację przesyłki podczas transportu lub wysyłki (np. za pośrednictwem poczty lub spedytora).
- Upřednio uzyskać informację o tym, czy transport jest możliwy przez wybranego usługodawcę i pokazać przesyłkę.

Zalecamy skorzystanie z pomocy specjalisty ds. substancji niebezpiecznych przy przygotowaniu przesyłki. Zastosuj się do ewentualnie obowiązujących przepisów krajowych.

11 UTYLIZACJA

Wskazówki dotyczące ustawy o zużyтым sprzęcie elektrycznym i elektronicznym (ElektroG)



- Zużyte urządzenia elektryczne i elektroniczne nie mogą być utylizowane z odpadami z gospodarstwa domowego, lecz należy przekazać je do osobnej zbiórki lub utylizacji.
- Zużyte baterie lub akumulatory, które nie są na stałe wbudowane w zużyтым urządzeniu, należy wyciągnąć przed oddaniem urządzenia! Ich utylizacja jest regulowana przez ustawę o zużytych bateriach.
- Właściciele lub użytkownicy urządzeń elektrycznych i elektronicznych są prawnie zobowiązani do ich oddania po zużyciu.
- Użytkownik końcowy odpowiada za usunięcie danych osobowych z utylizowanego urządzenia!

Symbol przekreślonego pojemnika na odpady oznacza, że zużyte urządzenia elektryczne i elektroniczne nie mogą być utylizowane razem z odpadami z gospodarstwa domowego.

Zużyte urządzenia elektryczne i elektroniczne można nieodpłatnie oddać w następujących punktach zbiórki:

- publiczne punkty utylizacji lub zbiórki odpadów (np. komunalne punkty składowania odpadów);
- punkty sprzedaży urządzeń elektrycznych (stacjonarne i online), o ile sprzedawcy są zobowiązani do odbioru lub oferują tę usługę dobrowolnie.

Wszystkie powyższe zasady obowiązują wyłącznie w odniesieniu do urządzeń sprzedawanych i instalowanych na terenie Unii Europejskiej i objętych dyrektywą 2012/19/UE. W krajach nienależących do Unii Europejskiej obowiązywać mogą inne przepisy dotyczące utylizacji urządzeń elektrycznych i elektronicznych.

Wskazówki dotyczące ustawy o zużytych bateriach (BattG)



- Zużyte baterie i akumulatory nie mogą być utylizowane z odpadami z gospodarstwa domowego, lecz należy przekazać je do osobnej zbiórki lub utylizacji.
- Informacje na temat bezpiecznego wyciągania baterii lub akumulatorów z urządzenia elektrycznego oraz informacje na temat ich typu lub systemu chemicznego są zawarte w odpowiedniej instrukcji obsługi lub montażu.
- Właściciele lub użytkownicy baterii i akumulatorów są prawnie zobowiązani do ich oddania po zużyciu. Zwrot ogranicza się do przekazania standardowych ilości występujących w gospodarstwach domowych.

Zużyte baterie mogą zawierać szkodliwe substancje lub metale ciężkie, które mogą powodować poważne szkody dla środowiska naturalnego i zdrowia. Recykling zużytych baterii i wykorzystanie zawartych w nich zasobów przyczynia się do ochrony tych obu ważnych dóbr.

Symbol przekreślonego pojemnika na odpady oznacza, że zużyte baterie i akumulatory nie mogą być utylizowane razem z odpadami z gospodarstwa domowego.

Jeżeli pod symbolem pojemnika na odpady znajdują się dodatkowo oznaczenia Hg, Cd lub Pb, oznacza to:

- Hg: Bateria zawiera więcej niż 0,0005% rtęci
- Cd: Bateria zawiera więcej niż 0,002% kadmu
- Pb: Bateria zawiera więcej niż 0,004% ołowiu

Zużyte akumulatory i baterie można nieodpłatnie oddać w następujących punktach zbiórki:

- publiczne punkty utylizacji lub zbiórki odpadów (np. komunalne punkty składowania odpadów);
- punkty sprzedaży baterii i akumulatorów;
- punkty odbioru zużytych akumulatorów i baterii;
- punkt odbioru producenta (jeżeli nie należy on do systemu odbioru zużytych akumulatorów i baterii).

Wszystkie powyższe zasady obowiązują wyłącznie w odniesieniu do akumulatorów i baterii sprzedawanych na terenie Unii Europejskiej i objętych dyrektywą 2006/66/WE. W krajach niema-

leżących do Unii Europejskiej obowiązywać mogą inne przepisy dotyczące utylizacji akumulatorów i baterii.

12 GWARANCJA

Ewentualne wady materiałowe lub produkcyjne w urządzeniu usuwamy przed upływem ustawowego okresu przedawnienia roszczeń z tytułu rękojmi za wady fizyczne, dokonując wedle naszego uznania naprawy lub wymiany produktu. Okres przedawnienia ustalany jest zgodnie z prawem obowiązującym w kraju, w którym produkt został zakupiony.

Gwarancja obowiązuje tylko w przypadku:

- przestrzegania niniejszej instrukcji obsługi,
- prawidłowego postępowania,
- stosowania oryginalnych części zamiennych.

Gwarancja wygasa w przypadku:

- samodzielnych prób naprawy,
- samodzielnych zmian technicznych,
- zastosowania niezgodnie z przeznaczeniem.

Gwarancja nie obejmuje:

- uszkodzeń lakieru spowodowanych zwykłym zużyciem
- części zużywalnych, oznaczonych na wykazie części zamiennych ramką xxxxxx (x).

Okres gwarancji rozpoczyna się od momentu nabycia przez pierwszego użytkownika końcowego. Decydujące znaczenie ma tutaj data dokumentu zakupu. Należy zwrócić się do dystrybutora lub najbliższego autoryzowanego punktu serwisowego, przedkładając niniejszą deklarację gwarancyjną oraz dowód zakupu. Niniejsza deklaracja nie narusza ustawowych roszczeń nabywcy w stosunku do sprzedawcy z tytułu wad.

13 DEKLARACJA ZGODNOŚCI WE

Patrz instrukcja obsługi „Multitool MT 36 Li — urządzenie podstawowe”.

PŘEKLAD ORIGINÁLNÍHO NÁVODU K POUŽITÍ

Obsah

1	K tomuto návodu k použití	66
1.1	Vysvětlení symbolů a signálních slov	66
2	Popis výrobku	66
2.1	Použití v souladu s určeným účelem (01)	66
2.2	Možné předvídatelné chybné použití	66
2.3	Zbytková nebezpečí	66
2.4	Symboly na stroji	66
2.5	Bezpečnostní a ochranná zařízení	67
2.6	Přehled výrobku	67
3	Bezpečnostní pokyny	67
3.1	Obsluha	67
3.2	Osobní ochranné vybavení	67
3.3	Bezpečnost na pracovišti	67
3.4	Bezpečnost osob a zvířat	67
3.5	Bezpečnost stroje	68
3.6	Bezpečnost elektrických součástí	68
3.7	Bezpečnostní pokyny pro nástavec kosa	68
3.7.1	Pracovní pokyny	68
3.7.2	Zatížení vibracemi	68
3.7.3	Zatížení hlukem	69
4	Montáž a uvedení do provozu	69
4.1	Montáž ochranných štítů (02, 03, 04)	69
4.2	Montáž rukojeti	69
4.3	Montáž distančního držáku (05)	69
4.4	Montáž/demontáž strunové hlavy (06, 07, 08)	69
4.5	Montáž/demontáž nožového listu (09, 10)	70
4.6	Nasunutí přídatného stroje na základní přístroj	70
5	Obsluha	70
5.1	Zapnutí a vypnutí stroje	70
5.2	Prodloužení struny během používání (11)	70
6	Chování při práci a pracovní technika (12–14)	70
7	Údržba a péče	71
7.1	Výměna strunové cívk (15)	71
7.2	Výměna nožového listu	71
8	Skladování	71
9	Pomoc při poruchách	71
10	Přeprava	72

11	Likvidace	72
12	Záruka	74
13	Prohlášení o shodě ES	74

1 K TOMUTO NÁVODU K POUŽITÍ

- Před uvedením do provozu si bezpodmínečně pečlivě přečtěte tento návod k použití. To je předpokladem pro bezpečnou práci a bezproblémovou manipulaci.
- Uchovávejte tento návod vždy tak, abyste si jej mohli přečíst, když budete potřebovat informace o stroji.
- Předávejte dalším osobám pouze výrobek s tímto návodem k použití.
- Přečtěte a dodržujte bezpečnostní pokyny a varování uvedená v tomto návodu.

1.1 Vysvětlení symbolů a signálních slov



NEBEZPEČÍ!

Označuje bezprostředně hrozící nebezpečnou situaci, která – pokud se jí nevyhnete – má za následek smrt nebo vážné zranění.



VÝSTRAHA!

Označuje možnou nebezpečnou situaci, která – pokud se jí nevyhnete – může mít za následek smrt nebo vážné zranění.



OPATRNĚ!

Označuje možnou nebezpečnou situaci, která by mohla mít za následek menší nebo středně těžké zranění, pokud se jí nevyhnete.

POZOR!

Označuje situaci, která by mohla mít za následek věcné škody, pokud se jí nevyhnete.



UPOZORNĚNÍ

Speciální pokyny pro lepší srozumitelnost a manipulaci.

2 POPIS VÝROBKU

2.1 Použití v souladu s určeným účelem (01)

Nástavec kosa může být použit výhradně jen v součinnosti se základním přístrojem. Celý stroj lze volitelně používat jak strunovou sekačku, tak i jako motorovou kosu. Vybavený strunovou cívkou je stroj určen výhradně jen k sečení měkké trávy a podobného porostu. Listový nůž

se 3 zuby lze použít k sekání silnějších zelených rostlin, mladého podrostu a křoví. Stroj musíte přitom vést ze země.

Základní přístroj i přídatné stroje jsou určeny výhradně jen k použití v soukromém sektoru. Jakékoliv jiné používání a dále nepovolené přestavby a dodatečné montáže budou považovány za použití k jinému než určenému účelu a mají za následek propadnutí záruky, dále ztrátu konformity (značka CE) a odmítnutí jakékoli odpovědnosti za škody způsobené uživateli nebo třetí straně ze strany výrobce.

2.2 Možné předvídatelné chybné použití





- Nesekejte keře, živé ploty, stromy nebo květiny.
- Stroj během provozu nezvedejte ze země.

2.3 Zbytková nebezpečí

I při řádném používání stroje ke stanovenému účelu vždy zůstává zbytkové riziko, které nelze vyloučit. Z druhu a konstrukce stroje mohou být podle použití odvozena následující potenciální ohrožení:

- Odlétávání posekaných předmětů, zeminy a kamínků
- Odlétávání částí struny
- Vdechování částic řezaného zboží, jestliže nemáte nasazenou ochranu dýchacích orgánů.
- Poškození sluchu, jestliže nenosíte ochranu sluchu.
- Řezná poranění při sáhnutí na otáčející se strunu

2.4 Symboly na stroji

Symbol	Význam
	Zvláštní opatrnost při manipulaci!
	Před uvedením do provozu si přečtěte návod k použití!
	Nosit ochranné rukavice!
	Noste pevnou obuv!

Symbol	Význam
	Třetí osoby drže stranou nebezpečné oblasti!
	Noste ochranu sluchu a ochranné brýle!
	Vzdálenost mezi strojem a nezúčastněnými osobami musí kolem uživatele činit minimálně 15 m.
	Nepoužívat při dešti! Chránit před vlhkostí!

2.5 Bezpečnostní a ochranná zařízení

Ochranný štít

Chrání uživatele před kontaktem s rotujícím listovým nožem, popř. strunou a odlétávajícími předměty. Doplnkově je na ochranném štítu umístěn ochranný kroužek.

Distanční držák

Zajišťuje, že se nohy obsluhy nebudou nacházet v blízkosti rotujícího listového nože, popř. struny.

2.6 Přehled výrobku

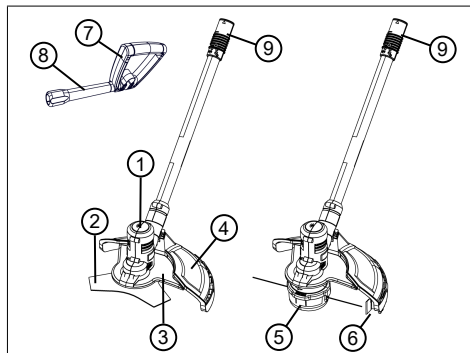

Č.	Součást
1	Žací hlavice s motorem
2	Trojzubec

Č.	Součást
3	Přední ochranný štít (dvoudílný)
4	Hlavní štít
5	Strunová hlava s cívkou
6	Ochranný kroužek s odřezávačem struny
7	Rukojeť, nastavitelná
8	Distanční držák
9	Spojka pro základní přístroj

3 BEZPEČNOSTNÍ POKYNY

3.1 Obsluha

- Mladiství mladší 16 let nebo osoby, které nejsou seznámeny s návodem k použití, nesmějí stroj používat. Respektujte eventuelní zemské specifické bezpečnostní předpisy týkající se minimálního věku uživatele.
- Neobsluhujte stroj pod vlivem alkoholu, drog nebo léků.

3.2 Osobní ochranné vybavení

- Aby se předešlo zranění hlavy a končetin, jakož i poškození sluchu, je třeba nosit oděv a ochranné vybavení podle předpisů.
- Osobní ochranné vybavení se skládá z:
 - Ochranná helma, ochranné brýle a ochrana dýchacích orgánů
 - dlouhé kalhoty a pevná obuv
 - při údržbě a péči: ochranné rukavice

3.3 Bezpečnost na pracovišti

- Pracujte jen za denního světla nebo za velmi jasného umělého osvětlení.
- Před zahájením práce z pracovní oblasti odstraňte nebezpečné předměty, např. větve, kusy skla a kovu, kameny.
- Dbejte na vlastní stabilitu.

3.4 Bezpečnost osob a zvířat

- Stroj používejte jen k té práci, pro kterou je určen. Použití k jinému než určenému účelu může mít za následek poranění i poškození věcných hodnot.
- Stroj zapněte jen tehdy, jestliže se v pracovní oblasti nenacházejí žádné osoby a zvířata.

- Ruce nebo nohy, popř. jiné části těla udržujte mimo dosah pohyblivých se dílů stroje (např. pilový řetěz, řezací ústrojí).
- Díly stroje, jako např. kryty motoru a řezné nástroje se mohou během provozu silně zahřívát. Nedotýkejte se jich. Po vypnutí vyčkejte na jejich ochlazení.

3.5 Bezpečnost stroje

- Stroj používejte jen za následujících podmínek:
 - Stroj není znečištěný.
 - Stroj nevykazuje žádná poškození.
 - Všechny ovládací prvky fungují.
- Všechna držadla stroje udržujte suchá a čistá.
- Nepřetěžujte stroj. Je určen pro lehké práce v soukromém sektoru. Přetížení vedou k poškození stroje.
- Stroj nikdy nepoužívejte s opotřebenými nebo vadnými díly. Poškozené díly vždy vyměňte za originální náhradní díly výrobce. Je-li stroj provozován s opotřebenými nebo poškozenými díly, nemohou být vůči výrobci uplatňovány nároky na záruční plnění.

3.6 Bezpečnost elektrických součástí

- K zamezení zkratů a zničení elektrických součástí:
 - Stroj chraňte před vlhkostí a nepoužívejte jej v dešti.
 - Stroj neostřikujte vodou.
 - Stroj neotevírejte.



UPOZORNĚNÍ

Dodržujte bezpečnostní pokyny k akumulátoru a nabíječe uvedené v samostatných návodech k použití.

3.7 Bezpečnostní pokyny pro nástavec kosey

3.7.1 Pracovní pokyny

- Přístroj vždy obsluhujte oběma rukama.
- Ruce a nohy držte vždy stranou od řezného ústrojí, zejména při zapnutí motoru.
- Po vypnutí motoru počkejte na zastavení řezného ústrojí.
- Posekané předměty odstraňujte jen po úplném zastavení motoru a řezného ústrojí.
- Odřezávače struny se kvůli nebezpečí řezných poranění nedotýkejte nechráněnými rukama.

- Po vytažení nové struny stroj před zapnutím vždy umístěte do jeho normální pracovní polohy.
- Nepoužívejte kovové struny!
- Ochranný štít, řezné ústrojí a motor stále udržujte volně od zbytků ze sečení.
- Osoby, které nejsou se strojem seznámeny, by se měly nejdříve naučit s ním zacházet u vypnutého motoru.
- Při práci ve svahu:
 - Nikdy nepracujte na hladkém a klzkém svahu.
 - Vždy sečte příčně ke svahu, nikdy ne směrem nahoru nebo dolů.
 - Vždy stůjte pod řezným ústrojím.
- Po kontaktu s cizím tělesem:
 - Vypněte motor.
 - Zkontrolujte, zda přístroj není poškozený.
- Pevně namontujte nožový list, aby se nemohl při provozu uvolnit a spadnout.

3.7.2 Zatížení vibracemi



VÝSTRAHA!

Nebezpečí vyplývající z vibrací

Skutečná stávající emisní hodnota vibrací během používání stroje se může odlišovat od hodnoty uvedené v návodu k použití, popř. hodnoty uvedené výrobcem. To může být způsobeno následujícími ovlivňujícími faktory, které musí být respektovány před každým použitím, popř. během používání:

- Je stroj používán v souladu s určeným účelem?
- Je materiál správným způsobem posekán, popř. zpracován?
- Nachází se stroj v řádném stavu vhodném k používání?
- Je řezný nástroj správně nabroušený, popř. je řezný nástroj správně namontovaný?
- Jsou namontovány rukojeti a event. volitelné vibrační rukojeti, a jsou pevně spojeny se strojem?

Preventivní opatření

- Máte-li nepříjemný pocit nebo jste během používání stroje zjistili zabarvení kůže na vašich rukou, okamžitě přerušete práci. Dodržujte dostatečně dlouhé pracovní

přestávky. Bez dostatečných přestávek v práci může dojít k vibračnímu syndromu ruka-paže.

- Měli byste odhadnout stupeň zatížení, který je závislý na prováděné práci, popř. použití stroje, a vložit dostatečně dlouhé pracovní přestávky. Tímto způsobem se během celé pracovní doby výrazně sníží stupeň zatížení.
- Minimalizujte riziko vystavení vibracím. Stroj udržujte podle pokynů v návodu k použití.
- Budete-li stroj nasazovat, popř. používat častěji, měli byste se spojit s vaším prodejcem a event. si obstarat antivibrační příslušenství (např. rukojeti).
- Se strojem nepracujte při teplotách menších než 10 °C. V pracovním plánu specifikujte, jak lze omezit zatížení vibracemi.

3.7.3 Zatížení hlukem

Určitému zatížení hlukem nelze u tohoto stroje zabránit. Hlučné práce provádějte v doporučených a určených dobách. Dodržujte event. doby klidu a pracovní dobu omezte na minimum. Ke své osobní ochraně a k ochraně v blízkosti se nacházejících osob noste vhodnou ochranu sluchu.

4 MONTÁŽ A UVEDENÍ DO PROVOZU



VÝSTRAHA!

Nebezpečí zranění pořezáním

Nebezpečí zranění pořezáním při sáhnutí na ostrohranné a pohybující se díly stroje i řezné nástroje.

- Před údržbou, ošetřováním a čištěním stroj vždy vypněte. Odstraňte akumulátor!
- Při údržbě, ošetřování a čištění vždy noste ochranné rukavice!

4.1 Montáž ochranných štítů (02, 03, 04)

Upevnění hlavního štítu (02)

1. Hlavní štít (02/1) nasuňte na žací hlavu (02/2) (02/a).
2. Zavěste příchytku (02/3) (02/b) a zašroubujte upevňovací šroub [M6] (02/4) (02/c).

Upevněte přední ochranný štít (03)

1. Obě poloviny (03/1, 03/2) předního ochranného štítu nasadte na žací hlavu a stlačte dohromady (03/a). Okraj předního ochranného štítu se musí nacházet pod hlavním štítem.

2. Zašroubujte oba šrouby [ST4*16] (03/3) (03/b).

Vložte ochranný kroužek s odřezávačem struny (04)

1. Ochranný kroužek (04/1) napoložte nad ochranný štít (04/2) tak, aby odřezávač struny (04/3) ukazoval dovnitř k žací hlavě (04/4).
2. Vtlačení ochranného kroužku:
 - Nejříve oba dlouhé kolíky (04/5) přesně zatlačte do druhé šachty (04/6) (04/a). **Upozornění:** *Po zatlačení jednoho ze dvou kolíků do jedné ze sousedních šachet není ochranný kroužek dost pevně umístěn.*
 - Pak všechny zaskakovací háčky (04/7) zleva doprava zatlačte do přídržných otvorů (04/8) tak, aby všechny háčky zaskočily (04/b).

4.2 Montáž rukojeti

Viz návod k použití základního přístroje.

4.3 Montáž distančního držáku (05)

1. Distanční držák (05/1) našroubujte na otočný/zaskakovací kloub (05/2) již namontované rukojeti (05/3) (05/a).

4.4 Montáž/demontáž strunové hlavy (06, 07, 08)

Montáž strunové hlavy

1. Jestliže budete provádět montáž: Odstraňte nožový list (viz *Kapitola 4.5 "Montáž/demontáž nožového listu (09, 10)"*, strana 70).
2. Dodaný přídržný kolík (06/1) vložte do otvoru (06/2) hnacího kotouče (06/3) a pevně jej držte.
3. Plnicí kotouč (06/4) s předním okrajem (06/5) směrem ven, tzn. směrem od žací hlavy (06/7), nasuňte na hnací hřídel (06/6).
4. Strunovou hlavu (07/1) nasuňte na hnací hřídel žací hlavy (07/2).
5. Strunovou hlavou (08/1) otáčejte ve směru hodinových ručiček a pak ji utáhněte. Přitom kontrolujte přídržným kolíkem (06/1), aby byla strunová hlava bezpečně upevněna na hnací hřídeli (08/a).
6. Sejměte přídržný kolík (06/1).

**VÝSTRAHA!****Nebezpečí poranění uvolňujícími se díly stroje**

Díly stroje uvolněné během provozu mohou vést k těžkým poraněním.

- Řezné nástroje upevněte tak, aby se nemohly během provozu uvolnit.

Demontáž strunové hlavy

1. Dodaný přídržný kolík (06/1) vložte do otvoru (06/2) hnacího kotouče (06/3) a pevně jej držte.
2. Strunovou hlavou (08/1) otáčejte proti směru hodinových ručiček a pak ji sejměte (08/b). Přitom kontrujte přídržným kolíkem (06/1).
3. Sejměte přídržný kolík (06/1).
4. Sejměte plnicí kotouč (06/4).

4.5 Montáž/demontáž nožového listu (09, 10)**Montáž nožového listu**

1. Jestliže budete provádět montáž: Odstraňte strunovou hlavu (viz *Kapitola 4.4 "Montáž/demontáž strunové hlavy (06, 07, 08)", strana 69*).
2. Dodaný přídržný kolík (09/1) vložte do otvoru (09/2) hnacího kotouče (09/3) a pevně jej držte.
3. Nožový list (09/4) a podložku (09/5) nasuňte na hnací hřídel (09/6). Nápis na nožovém listu musí ukazovat směrem ven, tzn. od žací hlavy (na obrázku zakrytý kotoučem).
4. Stavěcí matici (10/1) nasuňte na hnací hřídel a rukou ji zašroubujte ve směru hodinových ručiček.
5. Stavěcí matici (10/1) pevně utáhněte dodaným zástrčkovým klíčem (10/2). Přitom kontrujte přídržným kolíkem (09/1), aby byl nožový list bezpečně upevněn na hnací hřídeli.

**VÝSTRAHA!****Nebezpečí poranění uvolňujícími se díly stroje**

Díly stroje uvolněné během provozu mohou vést k těžkým poraněním.

- Řezné nástroje upevněte tak, aby se nemohly během provozu uvolnit.

Demontáž nožového listu

1. Dodaný přídržný kolík (09/1) vložte do otvoru (09/2) hnacího kotouče (09/3) a pevně jej držte.
2. Zástrčkovým klíčem (10/2) otáčejte stavěcí matici (10/1) proti směru hodinových ručiček tak, aby se uvolnila. Přitom kontrujte přídržným kolíkem (09/1).
3. Sejměte stavěcí matici (10/1) a kotouč (09/5).
4. Sejměte přídržný kolík (09/1).
5. Sejměte nožový list (09/4).

4.6 Nasunutí přídavného stroje na základní přístroj

Viz návod k použití „Multitool MT 36 Li – základní přístroj“.

5 OBSLUHA**5.1 Zapnutí a vypnutí stroje**

Viz návod k použití „Multitool MT 36 Li – základní přístroj“.

5.2 Prodloužení struny během používání (11)

Struna se během používání stále zkracuje a třepí.

1. Strunovou hlavou (11/1) vždy poklepejte o trávu (11/a). Tak se z cívky odvine kus nové struny a opotřebovaný konec struny se odstříhne odřezávačem struny (11/2).

6 CHOVÁNÍ PŘI PRÁCI A PRACOVNÍ TECHNIKA (12–14)

- Stroj mírně nakloňte dopředu (asi 30°), abyste sekali špičkou struny. Postupujte pomalu (12/a).
- Strojem při sečení pohybujte rovnoměrně doprava a doleva (12/b).
- Dlouhou trávu je třeba sekat po vrstvách. Vždy postupujte shora dolů (13).
- Stroj nejlépe seká při vysoké rychlosti. Proto přístroj nepřetěžujte sekáním vysoké trávy.
- Při přetížení stroje ve vysoké trávě se struna zablokuje. K odlehčení stroj okamžitě nadzvedněte. Jinak může dojít k trvalému poškození motoru.
- Se strojem nesekejte přímo proti tvrdým překážkám (např. proti zdem), ale bočně. Tím chráníte strunu (14).

- Stroj udržujte mimo dosah citlivých rostlin. Ochranný třmen sklopte do vodorovné polohy.

Postup při zaklínění nožového listu

Hustá vegetace, mladé stromky nebo křoví mohou zablokovat nožový list a zastavit jej.

- Zablockování zabráníte tím, že budete respektovat, kterým směrem se křoví naklání, a budete sekát na protilehlé straně.
- Pokud nožový list při sekání uvízne:
 - Motor okamžitě zastavte.
 - Stroj držte ve výšce, aby nožový list nepraskl nebo se nezlomil.

7 ÚDRŽBA A PÉČE



VÝSTRAHA!

Nebezpečí zranění pořezáním

Nebezpečí zranění pořezáním při sáhnutí na ostrohanné a pohybující se díly stroje i řezné nástroje.

- Před údržbou, ošetřováním a čištěním stroj vždy vypněte. Odstraňte akumulátor!
- Při údržbě, ošetřování a čištění vždy noste ochranné rukavice!

7.1 Výměna strunové cívky (15)

Náhradní strunová cívka: Č. výrobku 113478, 2dílná sada.

Předpoklad: Stroj musí být vypnutý a akumulátor musí být odstraněn ze základního přístroje.

Vyjmutí a nasazení strunové cívky

1. Současně stiskněte obě odblokovací tlačítka (15/1) (15/a) a sejměte kryt (15/2) (15/b).
2. Vyjměte prázdnou strunovou cívku (15/3) (15/c).
3. Nasadte novou strunovou cívku (15/3).
4. Strunu (15/4) prostrčte otvory (15/5) krytu směrem ven.
5. Nasadte a přitlačte kryt (15/2) tak, aby zaskočil.
6. Do základního přístroje vložte akumulátor.

Nastavte požadovanou délku struny.

1. Stroj asi na 10 s zapněte, a poté jej zase vypněte. Struna se prodlouží.
2. Počkejte, až se žací hlava zastaví.

3. Oba předchozí kroky asi 3 až 5krát zopakujte, až struna dosáhne požadované délky.

7.2 Výměna nožového listu

Náhradní nožový list: Obj. č. 113479

Výměna nožového listu: viz *Kapitola 4.5 "Montáž/ demontáž nožového listu (09, 10)", strana 70.*

8 SKLADOVÁNÍ

Po každém použití stroj pořádně vyčistěte a, jsou-li k dispozici, umístěte všechny ochranné kryty. Stroj uchovávejte na suchém, uzamykatelném místě a mimo dosah dětí.

Před přestávkami delšími než 30 dní proveďte následující práce:

- Nožový list vyčistěte a nastříkejte olejem k ochraně proti rzi.
- Stroj důkladně vyčistěte a uschovejte v suché místnosti.

9 POMOC PŘI PORUCHÁCH



OPATRNĚ!

Nebezpečí zranění

Ostrohanné a pohybující se části strojí mohou vést k poranění.

- Při údržbě, ošetřování a čištění vždy noste ochranné rukavice!

Porucha	Příčina	Odstranění
Tráva již není čistě sečena.	Nožový list je tupý.	Nožový list nechte nabrousit. obraťte se na servis AL-KO. Vyměňte nožový list.
	Tráva je příliš vysoká nebo vlhká.	<ul style="list-style-type: none"> ■ Trávu sekejte ve větší výšce. ■ Nechejte trávu uschnout.
Provozní doba s akumulátor em se podstatně zkracuje.	Výška sečení je příliš nízká.	Trávu sekejte ve větší výšce.
Motor běží, ale nožový list se neotáčí.	Chyba stroje	obraťte se na servis AL-KO.

Porucha	Příčina	Odstranění
Stroj nezvykle vibruje.	Chyba stroje	Obráťte se na servis AL-KO.
Další poruchy	Viz návod k použití základního přístroje.	



UPOZORNĚNÍ

V případě poruch, které nejsou v této tabulce uvedeny nebo které nemůžete sami odstranit, se obraťte na příslušný zákaznický servis.

10 PŘEPRAVA

Přepřevu provádějte podle následujících opatření:

1. Vypněte stroj.
2. Ze základního přístroje odstraňte akumulátor.
3. Základní přístroj a přídatný stroj odpojte od sebe.



UPOZORNĚNÍ

Jmenovitá energie v akumulátoru činí více než 100 Wh! Proto dodržujte následující pokyny pro přepravu!

Obsazený lithium-iontový akumulátor podléhá předpisům pro nebezpečné náklady, ale může být však přepravován za jednodušších podmínek:

- Díky privátním uživatelům může být akumulátor bez jakýchkoli dalších požadavků přepravován po silnici, jestliže jej uživatel zabalí podle pravidel maloobchodu a přeprava slouží k privátním účelům.
- Komerční uživatelé, kteří provádí přepravu ve spojení s hlavní činností (např. dodávky z a ke stavenišťům nebo předváděcím akcím), mohou rovněž využívat toto zjednodušení.

V obou shora uvedených případech musí být nutně učiněna předběžná opatření k zamezení uvolnění obsahu. V dalších případech musí být bezpodmínečně dodržovány předpisy zákona o nebezpečném zboží! Při nedodržování odesílateli a event. i dopravci hrozí velké pokuty.

Další pokyny k přepravě a odeslání

- Lithium-iontové akumulátory můžete přepravovat, popř. odesílat jen v nepoškozeném stavu!

- K přepravě akumulátoru používejte výhradně jen originální kartony nebo kartony vhodné pro nebezpečné zboží (není potřebné u akumulátorů se jmenovitou energií menší než 100 Wh).
- Zalepte otevřené akumulátorové kontakty, aby nedošlo ke zkratu.
- Akumulátor uvnitř obalu zajistěte před posunutím, aby bylo zabráněno poškození akumulátoru.
- Při přepravě, popř. odeslání zajistěte správné označení a dokumentaci zásilky (např. balíkovou službou nebo přepravní společností).
- Předem se informujte, zda je možná přeprava vámi zvoleným poskytovatelem služeb, a nahlaste svou zásilku.

Doporučujeme vám obrátit se na odborníka na nebezpečné zboží k přípravě zásilky. Dodržujte případné další předpisy dané země.

11 LIKVIDACE

pokyny k zákonu o elektrických a elektronických zařízeních (ElektroG)



- Elektrická a elektronická zařízení nepatří do domácího odpadu, ale odvázejí se k roztřídění, příp. k ekologické likvidaci!
- Staré baterie nebo akumulátory, které nejsou zabudovány do stroje pevně, je nezbytné před odevzdáním vyjmout! Jejich likvidace se řídí zákonem o bateriích.
- Vlastník, příp. uživatel elektrických a elektronických zařízení mají zákonnou povinnost je po použití vrátit.
- Konečný uživatel má vlastní odpovědnost za smazání svých osobních dat na likvidovaném starém stroji!

Symbol přeškrtnutého kontejneru na odpady znamená, že se elektrická a elektronická zařízení nesmí likvidovat prostřednictvím komunálního odpadu.

Elektrická a elektronická zařízení lze bezplatně odevzdat na následujících místech:

- Veřejnoprávní sběrné nebo likvidační stanice (např. komunální sběrné dvory)
- Prodejny elektrospotřebičů (stále a online), pokud má obchodník povinnost zpětného odběru, anebo ho nabízí dobrovolně.

Tato prohlášení platí pouze pro zařízení, která jsou instalována a prodávána v zemích Evropské unie a podléhají evropské právní směrnici 2012/19/EU. V zemích mimo Evropskou unii mohou platit odlišná ustanovení o likvidaci elektrických a elektronických zařízení.

Pokyny k zákonu o likvidaci baterií (BattG)



- Staré baterie a akumulátory nepatří do domácího odpadu, ale odvázejí se k roztřídění, příp. k ekologické likvidaci!
- Kvůli bezpečnému vyjmutí baterií nebo akumulátorů z elektropřístroje a pro informace o jeho typu, resp. o chemickém systému dbejte prosím na následující údaje v Návodu na použití, příp. Montážním návodu.
- Vlastník, příp. uživatel baterií nebo akumulátorů mají zákonnou povinnost je po použití vrátit. Odevzdávání se omezuje na běžné množství v domácnosti.

Staré baterie mohou obsahovat škodliviny nebo těžké kovy, které mohou poškozovat životní prostředí a zdraví. Zužitkování starých baterií a využití v nich obsažených zdrojů přispívá k ochraně obou těchto důležitých statků.

Symbol přeškrtnutého kontejneru na odpadky znamená, že se baterie a akumulátory nesmí likvidovat prostřednictvím komunálního odpadu.

Pokud se pod odpadkovým kontejnerem nacházejí nadto znaky Hg, Cd nebo Pb, označuje se tím následující:

- Hg: Baterie obsahuje víc než 0,0005 % rtuti
- Cd: Baterie obsahuje víc než 0,002 % kadmia
- Pb: Baterie obsahuje víc než 0,004 % olova

Baterie a akumulátory lze bezplatně odevzdat na následujících místech:

- Veřejnoprávní sběrné nebo likvidační stanice (např. komunální sběrné dvory)
- Prodejní místa baterií a akumulátorů
- Ve sběrných zařízeních společného systému odběru použitých baterií a nepotřebných zařízení
- Ve sběrných zařízeních výrobce (pokud je členem společného systému zpětného odběru)

Tato prohlášení platí pouze pro baterie a akumulátory, které se prodávají v zemích Evropské unie a podléhají evropské právní

směrnicí 2006/66/ES. V zemích mimo Evropskou unii mohou platit odlišná ustanovení o likvidaci baterií a akumulátorů.

12 ZÁRUKA

Případné vady na materiálu či výrobní závady na výrobku odstraníme během zákonné lhůty pro reklamaci nedostatků, a to dle našeho uvážení buď opravou, nebo dodáním náhradního výrobku. Lhůta pro reklamaci nedostatků se řídí právními ustanoveními země, ve které byl výrobek zakoupen.

Naše záruka platí jen v následujících případech:

- Dodržování tohoto návodu k použití
- Řádné zacházení
- Použití originálních náhradních dílů

Záruka zaniká v následujících případech:

- Svévolné pokusy o opravu
- Svévolné technické změny
- Používání v rozporu s určeným účelem

Ze záruky jsou vyloučeny:

- Škody na laku, které jsou způsobeny normálním opotřebením.
- Opotřebované díly, které jsou na kartě náhradních dílů označeny rámečkem.

Záruční doba začíná dnem nákupu prvním koncovým uživatelem. Rozhodující je datum na nákupním dokladu. S tímto záručním listem a originálem nákupního dokladu se obraťte na svého prodejce nebo nejbližší autorizovaný servis pro zákazníky. Zákonné nároky kupujícího na reklamaci nedostatků vůči prodávajícímu zůstávají tímto prohlášením nedotčeny.

13 PROHLÁŠENÍ O SHODĚ ES

Viz návod k použití „Multitool MT 36 Li – základní přístroj“.

AZ EREDETI KEZELÉSI ÚTMUTATÓ FORDÍTÁSA**Tartalomjegyzék**

1	Ehhez a kezelési útmutatóhoz	77
1.1	Jelmagyarázatok és jelzőszavak	77
2	Termékleírás	77
2.1	Rendeltetésszerű használat (01).....	77
2.2	Lehetséges előre látható hibás használat	77
2.3	Maradék veszélyek.....	77
2.4	A készüléken szereplő szimbólumok	77
2.5	Biztonsági és védőberendezések.....	78
2.6	Termékáttekintés.....	78
3	Biztonsági utasítások	78
3.1	Kezelő	78
3.2	Egyéni védőfelszerelés	78
3.3	Munkahelyi biztonság.....	78
3.4	Személyekre és állatokra vonatkozó biztonság	78
3.5	A készülék biztonsága.....	79
3.6	Elektromos biztonság.....	79
3.7	Biztonsági utasítások kaszafeltétthez	79
3.7.1	Munkautasítás	79
3.7.2	Rezgésterhelés	80
3.7.3	Zajterhelés.....	80
4	Felszerelés és üzembe helyezés.....	80
4.1	Védőpajzs felszerelése (02, 03, 04).....	80
4.2	Fogantyú felszerelése	81
4.3	Távtartó felszerelése (05).....	81
4.4	Szálfej felszerelése/leszerelése (06, 07, 08).....	81
4.5	A késpenge felszerelése/leszerelése (09, 10).....	81
4.6	Felszerelhető készülék felhelyezése az alapkészülékre	81
5	Kezelés	82
5.1	A készülék be- és kikapcsolása	82
5.2	A vágószal hosszabbítása működés közben (11).....	82
6	Munkamagatartás és munkatechnika (12 – 14).....	82
7	Karbantartás és ápolás	82
7.1	A szálorsó cseréje (15).....	82
7.2	A késpenge cseréje.....	82
8	Tárolás	83
9	Hibaelhárítás.....	83
10	Szállítás	83

11	Ártalmatlanítás.....	84
12	Garancia	86
13	EK megfelelőségi nyilatkozat.....	86

1 EHEZ A KEZELÉSI ÚTMUTATÓHOZ

- Üzembe helyezés előtt feltétlenül olvassa el gondosan ezt a kezelési útmutatót. Ez a zavarmentes munkavégzés és a hibamentes kezelés feltétele.
- Tárolja mindig úgy ezt a kezelési útmutatót, hogy bármikor beleolvashasson, ha a berendezéssel kapcsolatos információra van szüksége.
- Másik személynek csak ezzel a kezelési útmutatóval együtt adja tovább a készüléket.
- Olvassa el és tartsa be a jelen kezelési útmutató biztonsági tudnivalóit és figyelmeztetéseit.

1.1 Jelmagyarázatok és jelzőszavak



VESZÉLY!

Olyan veszélyes helyzetet jelez, amely – ha nem kerülik el – halálos vagy súlyos sérüléseket eredményez.



FIGYELMEZTETÉS!

Olyan potenciálisan veszélyes helyzetet jelez, amely – ha nem kerülik el – halálos vagy súlyos sérüléseket eredményezhet.



VIGYÁZAT!

Olyan potenciálisan veszélyes helyzetet jelez, amely – ha nem kerülik el – kisebb vagy közepesen súlyos sérüléseket eredményezhet.

FIGYELEM!

Olyan helyzetet jelez, amely – ha nem kerülik el – anyagi károkat eredményezhet.



TUDNIVALÓ

Az érthetőséget és a használatot segítő, különleges tudnivalók.

2 TERMÉKLEÍRÁS

2.1 Rendeltetésszerű használat (01)

A kaszafeltét kizárólag az alapkészülékkel együtt működve használható. A teljes készülék opcionálisan használható szegélynyíróként és motoros fűkaszaként is. A szálorsóval felszerelt készülék kizárólag puha fű és hasonló növényzet vágására szolgál. A 3-fogas késpenge erősebb zöld nö-

vényzet, fiatal aljnövényzet és bozót nyírására használható. Munka közben a készüléket a talajon kell vezetni.

Az alapkészülék és a felszerelhető készülékek kizárólag magáncélú használatra készültek. Minden más felhasználás, valamint az engedély nélküli átépítés vagy hozzáépítés helytelen használatnak minősül ami a jótállás megszűnését, valamint a megfelelőségi nyilatkozat (CE-jelölés) érvénytelenné válását eredményezi, és a gyártó a felhasználót vagy harmadik felet érő minden kár esetében mentesül a felelősség alól.

2.2 Lehetséges előre látható hibás használat

- Ne vágjon cserjéket, sövényt, fákat vagy virágokat.
- A készüléket működés közben ne emelje fel a talajról.

2.3 Maradék veszélyek

Még a készülék rendeltetésszerű használata esetén is mindig marad valamennyi ésszerű kockázat, amely nem zárható ki. A készülék fajtájából és szerkezetéből adódóan alkalmazástól függően a következő potenciális veszélyeztetések fordulhatnak elő:

- A levágott növényrészek, föld és kisebb kövek kirepülése
- A vágószál levágott részeinek kirepülése
- Vágási részecskék belélegzése légzőkészülék viselésének elmaradása esetén.
- Halláskárosodás hallásvédő viselésének elmulasztása esetén.
- Vágási sérülések a forgó vágószál területére való benyúlás esetén

2.4 A készüléken szereplő szimbólumok

Szimbólum	Jelentés
	A kezelésnél különös óvatosságot tanúsítson!
	Üzembe helyezés előtt olvassa el a kezelési útmutatót!
	Viseljen védőkesztyűt!

Szimbólum	Jelentés
	Viseljen erős cipőt!
	Harmadik személyeket tartson távol a veszélyzónától!
	Viseljen fülvédőt és védőszemüveget!
	A készülék és illetéktelen személyek között a használó körüli biztonsági távolságnak legalább 15 m-nek kell lennie.
	Esőben ne használja! Nedvességtől óvni kell!

2.5 Biztonsági és védőberendezések

Védőpajzs

Védi a kezelőt a forgó késpengétől, ill. a vágószáltól és a szerteszét repülő tárgyaktól. Ezen kívül a védőpajzson egy védőgyűrű is található.

Távtartó

Arra szolgál, hogy a kezelő lábai ne kerülhessenek a forgó késpenge, ill. a vágószál közelébe.

2.6 Termékáttekintés

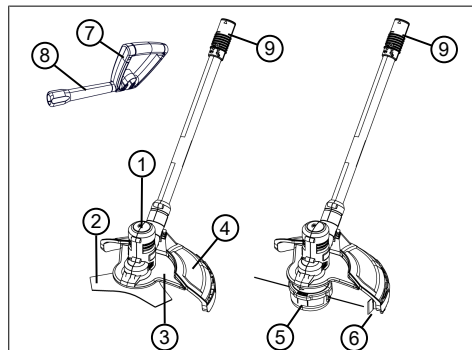

Sz.	Alkatrész
1	Vágófej motorral
2	Késlap
3	Elülső védőpajzs (kétoldalú)
4	Főpajzs
5	Szálfej szálorsóval
6	Védőgyűrű szálvágóval
7	Fogantyú, állítható
8	Távtartó
9	Csatlakozó az alapkészülethez

3 BIZTONSÁGI UTASÍTÁSOK

3.1 Kezelő

- 16 évnél fiatalabb gyermekek és a kezelési útmutatót nem ismerő személyek a gépet nem használhatják. Tartsák be az adott országra jellemző, a felhasználó minimális életkorára vonatkozó esetleges biztonsági utasításokat.
- A készüléket ne kezelje alkohol, drogok vagy gyógyszerek hatása alatt.

3.2 Egyéni védőfelszerelés

- A fej és a végtagok sérülésének és halláskárosodásnak az elkerülésére előírásszerű ruházat és biztonsági felszerelés viselendő.
- A személyes védőfelszerelés részei:
 - Védősisak, védőszemüveg és légzőkészülék
 - Hosszú nadrág és erős lábbeli
 - Karbantartáskor és ápoláskor: Védőkesztyű

3.3 Munkahelyi biztonság

- Csak napfény vagy nagyon erős mesterséges megvilágítás mellett dolgozzon.
- A munkavégzés előtt távolítsa el a veszélyes tárgyakat a munkaterületről, pl. ágakat, üveg- és fémdarabokat, köveket.
- Ügyeljen a biztonságos állásra.

3.4 Személyekre és állatokra vonatkozó biztonság

- A készüléket csak olyan munkára használja, amire az szolgál. A nem rendeltetésszerű használat sérüléseket, valamint anyagi károkat okozhat.

- Csak akkor kapcsolja be a készüléket, ha a munkaterületen nem tartózkodik sem ember, sem állat.
- Tartsa távol a kezét és a lábát, ill. más testrészét a készülék mozgó alkatrészeitől (pl. fűrészlánctól, vágóberendezéstől).
- A gép egyes részei, pl. a motorburkolatok és a felgőszerszámok munka közben nagyon felmelegedhetnek. Ezeket ne érintse meg. Kikapcsolás után várja meg, amíg lehűlnek.
- A vágási törmeléket csak akkor távolítsa el, ha a motor és a vágóberendezés teljesen leállt.
- A szálvágót a vágási sérülések veszélye miatt ne érintse meg csupasz kézzel.
- Új szál kihúzása után a készüléket mindig tartsa a szokásos munkahelyzetben, mielőtt bekapcsolja.
- Ne használjon fémes vágószálakat!
- A védőpajzsot, a vágóberendezés és a motort mindig tartsa tisztán a nyírási maradványoktól.
- Azok, akik a készülék használatában nem jártasak, a kezelését először kikapcsolt motortal gyakorolják.

3.5 A készülék biztonsága

- A készüléket csak az alábbi feltételek mellett használja:
 - A készülék nem szennyezett.
 - A készüléken nem láthatók sérülések.
 - Minden kezelőelem működik.
- Az összes készülékfogantyút tartsa szárazon és tisztán.
- Ne terhelje túl a készüléket. Magánterületen végzett könnyű munkákhoz készült. A túlterhelés a készülék károsodását eredményezi.
- Soha ne működtesse a gépet elhasználadott vagy sérült alkatrészekkel. A sérült alkatrészeket mindig a gyártó eredeti pótalkatrészeivel pótolja. Ha a készüléket elhasználadott vagy sérült alkatrészekkel működteti, akkor emiatt a gyártóval szemben semmiféle garanciaigény nem érvényesíthető.
- Emelkedőkön végzett munka során:
 - Sohase dolgozzon csúszós dombon vagy lejtőn.
 - Mindig nyírjon a lejtőnek keresztbe, soha ne le-föl.
 - Mindig a vágóberendezés alatt álljon.
- Idegen testtel való érintkezés után:
 - a motort kapcsolja ki,
 - a készüléket vizsgálja meg, hogy nem sérült-e meg.
- A késpengét szorosan szerelje fel, hogy működés közben ne lazuljon meg és ne essen le.

3.6 Elektromos biztonság

- A rövidzárlat és az elektromos alkatrészek meghibásodásának elkerülése érdekében:
 - Óvja a készüléket a nedvességtől, és ne használja esőben.
 - Ne fecskendezze a készüléket vízzel.
 - Ne Nyissa ki a készüléket.



TUDNIVALÓ

Tartsa be az akkumulátorra és a töltőkészülékre vonatkozó biztonsági utasításokat a külön kezelési útmutatókban.

3.7 Biztonsági utasítások kaszafeltétthez

3.7.1 Munkautasítás

- A készüléket mindig kétkezesen működtesse.
- A kezét és lábát mindig, de különösen a motor bekapcsolása után tartsa távol a vágóberendezéstől.
- Várja meg, amíg a motor kikapcsolása után a vágóberendezés teljesen leáll.

3.7.2 Rezgésterhelés



FIGYELMEZTETÉS!

Veszély rezgés miatt

A készülék használata közben előfordulhat tényleges rezgés kibocsátási érték a kezelési útmutatóban megadott értéktől, ill. a gyártó által megadott értéktől eltérhet. Ezt a következő befolyásoló tényezők okozhatják, amelyeket minden használat előtt, ill. használat közben figyelembe kell venni:

- A készüléket rendeltetésszerűen használják?
- Az anyag vágása, ill. előkészítése a megfelelő módon és formában történik?
- A készülék a szokásos üzemi állapotban található?
- A vágószerszám megfelelően meg van élezve, ill. a megfelelő vágószerszám van beszerelve?
- A tartófogantyú és az opcionális vibrációs fogantyú fel van szerelve és ezek szilárdan vannak a készülékre erősítve?

Ellenintézkedések

- Ha a készülék használata közben a kezeinél kellemetlen érzése lenne vagy a bőre elszíneződne, akkor azonnal szakítsa meg a munkavégzést. Iktasson be megfelelő pihenőket. Megfelelő hosszúságú pihenő nélkül kéz-karrezgésszindrómát tapasztalhat.
- A terhelésnek az elvégzendő munkától, ill. a készülék használatától függő mértékét fel kell becsülni és megfelelő pihenőket kell beiktatni. Ezzel a terhelés mértéke a teljes munkaidő alatt jelentősen csökken.
- Minimalizálja a rezgésekből adódó kockázatot. A készüléket a kezelési útmutatóban található utasítások szerint gondozza.
- Ha a készüléket gyakrabban alkalmazzák, ill. használják, akkor lépjen kapcsolatba a szakkereskedővel és szükség esetén gondoskodjon antivibrációs tartozékokról (pl. fogantyúról).
- Kerülje el a készülékkel 10 °C alatti hőmérsékleteken történő munkavégzést. Egy munkatervben határozza meg, hogy hogyan korlátozható a rezgés okozta terhelés.

3.7.3 Zajterhelés

A készülék használata közben bizonyos mértékű zajterhelés elkerülhetetlen. Nagy zajjal járó munkákat csak az engedélyezett és erre a célra meghatározott időpontokban végezzen. Tartson zajmentes szüneteket és a munka időtartamát csak a legszükségesebb mértékre korlátozza. Saját személyes védelme és a közelben tartózkodók védelme érdekében megfelelő hallásvédőt kell viselni.

4 FELSZERELÉS ÉS ÜZEMBE HELYEZÉS



FIGYELMEZTETÉS!

Vágási sérülések veszélye

Vágási sérülések veszélye az éles szélű és még mozgó készülék-alkatrészek közötté, valamint a vágószerszámokba nyúlás esetén.

- Karbantartási, gondozási és tisztítási munkák előtt mindig kapcsolja ki a készüléket. Távolítsa el az akkumulátort!
- Karbantartási, ápolási és tisztítási munkák közben mindig viseljen védőkesztyűt!

4.1 Védőpajzs felszerelése (02, 03, 04)

A főpajzs rögzítése (02)

1. A védőpajzsot (02/1) tegye fel (02/a) a vágófejre (02/2).
2. A rögzítőpanelt (02/3) akassza be (02/b) és a rögzítőcsavart [M6] (02/4) csavarja be (02/c).

Elülső védőpajzs rögzítése (03)

1. Az elülső védőpajzs mindkét felét (03/1, 03/2) tegye fel a vágófejre és nyomja össze őket (03/a). Az elülső védőpajzs szegélyének a főpajzs alatt kell lennie.
2. Mindkét csavart [ST4*16] (03/3) csavarja be (03/b).

Tegye be a védőgyűrűt a szálvágóval (04)

1. A védőgyűrűt (04/1) úgy kell elhelyezni a védőpajzs (04/2) felett, hogy a szálvágó (04/3) a vágófej (04/4) belseje felé mutasson.
2. Nyomja be a védőgyűrűt:
 - Először a két hosszú csapot (04/5) nyomja be (04/a) pontosan a második nyílásba (04/6).

Tudnivaló: Ha a két csap egyikét be le-

het nyomni a két szomszédos nyílás egyikébe, akkor a védőgyűrű nem elég szoros.

- Ezután minden bal és jobb oldali bepattintható rögzítőkampót (04/7) nyomja be a tartónyílásokba (04/8) addig, amíg mindegyik a helyére nem pattan (04/b).

4.2 Fogantyú felszerelése

Lásd az alapkészülék kezelési útmutatóját.

4.3 Távtartó felszerelése (05)

1. A távtartót (05/1) csavarozza fel (05/a) a már felszerelt kézi fogantyú (05/3) forgatható/-bepattintható csuklójára (05/2).

4.4 Szálfej felszerelése/leszerelése (06, 07, 08)

Szálfej felszerelése

1. Ha fel van szerelve: Távolítsa el a késpengét (lásd *Fejezet 4.5 "A késpenge felszerelése/leszerelése (09, 10)", oldal 81*).
2. Helyezze be a mellékelt tartócsapot (06/1) a lyukba (06/2) a meghajtótárcsán (06/3), és tartsa erősen.
3. Helyezze fel a töltőtárcsát (06/4) a homlokpelemmel (06/5) kifelé, azaz a vágófejtől (06/7) távolodva, a hajtótengelyre (06/6).
4. Helyezze a szálfejet (07/1) a vágófej (07/2) hajtótengelyére.
5. Forgassa el a szálfejet (08/1) az óramutató járásával egyezően, majd húzza meg erősen. Eközben tartson ellen a tartócsappal (06/1), hogy a szálfejet biztonságosan rögzítse a hajtótengelyre (08/a).
6. A tartócsapot (06/1) vegye le.



FIGYELMEZTETÉS!

Sérülésveszély elszabaduló alkatrészek miatt

A működés közben elszabaduló alkatrészek súlyos sérüléseket okozhatnak.

- Úgy rögzítse a vágószerszámokat, hogy működés közben ne tudjanak elszabadulni.

Szálfej leszerelése

1. Helyezze be a mellékelt tartócsapot (06/1) a lyukba (06/2) a meghajtótárcsán (06/3), és tartsa erősen.
2. A szálfejet (08/1) az óra járásával ellentétes irányban forgassa el, majd vegye le (08/b). Eközben tartson ellen a tartócsappal (06/1).

3. A tartócsapot (06/1) vegye le.
4. A töltőtárcsát (06/4) vegye le.

4.5 A késpenge felszerelése/leszerelése (09, 10)

A késpenge felszerelése

1. Ha fel van szerelve: Távolítsa el a szálfejet (lásd *Fejezet 4.4 "Szálfej felszerelése/leszerelése (06, 07, 08)", oldal 81*).
2. Helyezze be a mellékelt tartócsapot (09/1) a lyukba (09/2) a meghajtótárcsán (09/3), és tartsa erősen.
3. Helyezze fel a késpengét (09/4) és a tárcsát (09/5) a hajtótengelyre (09/6). A késpenge feliratának kifelé kell mutatnia, azaz a vágófejtől kifelé (a képen a tárcsa takarja).
4. Helyezze a rögzítőanyát (10/1) a hajtótengelyre, és kézzel húzza meg az óramutató járásával egyezően.
5. Húzza meg erősen a rögzítőanyát (10/1) a mellékelt dugókulccsal (10/2). Eközben tartson ellen a tartócsappal (09/1) hogy a késpengét biztonságosan rögzítse a hajtótengelyre.



FIGYELMEZTETÉS!

Sérülésveszély elszabaduló alkatrészek miatt

A működés közben elszabaduló alkatrészek súlyos sérüléseket okozhatnak.

- Úgy rögzítse a vágószerszámokat, hogy működés közben ne tudjanak elszabadulni.

A késpenge leszerelése

1. Helyezze be a mellékelt tartócsapot (09/1) a lyukba (09/2) a meghajtótárcsán (09/3), és tartsa erősen.
2. A dugókulccsal (10/2) lazítsa meg a rögzítőanyát (10/1) az óramutató járásával ellentétesen. Eközben tartson ellen a tartócsappal (09/1).
3. Vegye le a rögzítőanyát (10/1) és a tárcsát (09/5).
4. A tartócsapot (09/1) vegye le.
5. Vegye le a késpengét (09/4).

4.6 Felszerelhető készülék felhelyezése az alapkészülékre

Lásd a „Multiitol MT 36 Li – Alapkészülék” kezelési utasítását.

5 KEZELÉS

5.1 A készülék be- és kikapcsolása

Lásd a „Multitool MT 36 Li – Alapkészülék” kezelési utasítását.

5.2 A vágószál hosszabbítása működés közben (11)

Működés közben a vágószál lerövidül és szétfoszlik.

1. A szálfejet (11/1) mindig érintse hozzá a fűhöz (11/a). Ezzel egy kis darab új vágószál csévélődik le a szálorsóról és az elhasználtótt szálvéget a szálvágó (11/2) levágja.

6 MUNKAMAGATARTÁS ÉS MUNKATECHNIKA (12 – 14)

- A készüléket kissé döntse előre (kb. 30°), hogy a vágás a vágószál csúcsával történjen. Lassan haladjon előre (12/a).
- Vágás közben a készüléket egyenletesen mozgassa jobbra és balra (12/b).
- Hosszú fűvet rétegenként kell nyírni. Mindig fentről lefelé haladjon (13).
- A készülék nagyon nagy sebesség esetén végzi a vágást a legjobban. Ezért ne terhelje túl a készüléket magas fű nyírásával.
- A készülék magas fűben való túlterhelése esetén a szál megszorul. A készüléket azonnal emelje fel, hogy termentesítse. A motor tartósan károsodhat.
- A készülékkel ne nyírjon közvetlenül kemény akadályokkal (pl. Falakkal) szemben, hanem oldalról közelítsen. Ezzel kíméli a vágószálat (14).
- A készüléket érzékeny növényektől tartsa távol. A vágókengyelt hajtsa vízszintes pozícióba.

Eljárás a késpenge elakadásakor

A sűrű növényzet, a fiatal fák vagy a bozót a késpenge elakadását és teljes leállítását okozhatja.

- Szüntesse meg az elakadás okát ügyelve arra, hogy a bozót melyik irányban hajlik, és az ellenkező oldalról vágja le.
- Ha vágás közben a késpenge elakad:
 - Azonnal állítsa le a motort.
 - Tartsa a talaj felett a készüléket, hogy a késpenge ne ugorjon fel vagy ne törjön el.

7 KARBANTARTÁS ÉS ÁPOLÁS



FIGYELMEZTETÉS!

Vágási sérülések veszélye

Vágási sérülések veszélye az éles szélű és még mozgó készülék-alkatrészek közé, valamint a vágószerszámokba nyúlás esetén.

- Karbantartási, gondozási és tisztítási munkák előtt mindig kapcsolja ki a készüléket. Távolítsa el az akkumulátort!
- Karbantartási, ápolási és tisztítási munkák közben mindig viseljen védőkesztyűt!

7.1 A szálorsó cseréje (15)

Tartalék szálorsó: Cikksz.: 113478, 2 db-os készletben.

Feltétel: A készüléket ki kell kapcsolni és az akkumulátort ki kell venni az alapkészülekből.

A szálorsó kivétele és behelyezése

1. A két kioldógombot (15/1) egyszerre nyomja meg (15/a) és a burkolatot (15/2) vegye le (15/b).
2. Az üres szálorsót (15/3) vegye ki (15/c).
3. Az új szálorsót (15/3) tegye be.
4. A vágószálat (15/4) a burkolat nyílásain (15/5) keresztül húzza kifelé.
5. Helyezze fel a burkolatot (15/2) és nyomja rá annyira, hogy bekattanjon.
6. Helyezze be az akkumulátort az alapkészülékbe.

A vágószálat húzza ki a kívánt hosszúságig

1. A készüléket kb. 10 másodpercre kapcsolja be, majd kapcsolja ki. A vágószál meghosszabbodik.
2. Várjon, amíg a vágófej megáll.
3. Az előző két lépést kb. 3-5-alkalommal ismételje meg, amíg a vágószál a kívánt hosszúságot el nem éri.

7.2 A késpenge cseréje

Tartalék késpenge: Cikkszám: 113479

A késpenge cseréje: lásd *Fejezet 4.5 "A késpenge felszerelése/leszerelése (09, 10)", oldal 81.*

8 TÁROLÁS

A készüléket minden használat után alaposan tisztítsa meg és tegyen fel minden védőburkolatot – ha vannak. A készüléket száraz, zárható, gyermekek által nem elérhető helyen tárolja.

30 napnál hosszabb üzemszünetek előtt a következő munkákat végezze el:

- Tisztítsa meg és rozsdagátló olajjal permegezze be a késpengét.
- A készüléket alaposan tisztítsa meg, és száraz helyiségben tárolja.

9 HIBAELEHÁRÍTÁS



VIGYÁZAT!

Sérülésveszély

Az éles szélű és mozgó készülékalkatrészek sérüléseket okozhatnak.

- Karbantartási, ápolási és tisztítási munkák közben mindig viseljen védőkesztyűt!

Hiba	Ok	Elhárítás
A fű vágása nem tiszta.	A késpenge elkopott.	Éleztesse meg a késpengét. Forduljon AL-KO szervízhez. Cserélje ki a késpengét.
Az akkumulátor üzemeje jelenösen csökken.	A fű túl magas vagy túl nedves,	<ul style="list-style-type: none"> ■ A fűvet nagyobb magasságban vágja le. ■ Hagyja megszáradni a fűvet.
	A vágásmagasság túl alacsony.	A fűvet nagyobb magasságban vágja le.
A motor jár, de a késpenge nem forog.	Meghibásodás	Forduljon AL-KO szervízhez.
A készülék szokatlanul rezeg.	Meghibásodás	Forduljon AL-KO szervízhez.
További üzemmódok	Lásd az alapkészülék kezelési útmutatóját.	



TUDNIVALÓ

Olyan hibák esetében, amelyek nem szerepelnek ebben a táblázatban vagy saját maga nem tudja kijavítani, forduljon vevőszolgálatunkhoz.

10 SZÁLLÍTÁS

Szállítás előtt tegye meg a következő intézkedéseket:

1. Kapcsolja ki a készüléket.
2. Távolítsa el az akkumulátort az alapkészülékből.
3. Az alapkészüléket és a felszerelhető készüléket szerelje szét.



TUDNIVALÓ

Az akkumulátor névleges fogyasztása több mint 100 Wh! Éppen ezért ügyeljen a következő szállítási előírások betartására!

A készülékben használt Li-ion akkumulátorra a veszélyes árukra vonatkozó törvény érvényes, azonban egyszerűbb feltételek mellett szállítható:

- Magánfelhasználó az akkumulátort további intézkedések nélkül az utcán szállíthatja, amennyiben az szakszerűen becsomagolt állapotban van és a szállítás személyes célokat szolgál.
- Közületi felhasználó, aki a szállítást fő tevékenységi köréhez kapcsolódva végzi (pl. alkalmazási helyre/helyről bemutatókra/bemutatókról történő szállítás esetén), akkor ez a könnyítés igénybe vehető.

Az előbb említett két esetben megfelelő előzetes intézkedéseket kell tenni annak megelőzésére, hogy a beltartalom a szabadba kerüljön. Egyéb esetekben a veszélyes árukra vonatkozó törvény betartása kötelező! Ennek elmulasztása esetén a feladót és adott esetben a szállítót büntetőjogi felelősség terheli.

További tudnivalók a szállításhoz és a kiküldéshez

- Lítium-ion akkumulátorokat csak sértetlen állapotban szállíthaton ki, ill. küldjön ki.
- Az akkumulátor szállításához kizárólag az eredeti karton csomagolást vagy egy veszélyes termékhez alkalmas kartoncsomagolást használjon (100 Wh-nál kisebb teljesítményű akkumulátorok esetén ez szükségtelen).
- A szabad akkumulátorérintkezőket a rövidzárlat megelőzéséhez ragassza le.
- Az akkumulátort a csomagoláson belül elcsúszás ellen biztosítani kell az akkumulátor sérüléseinek elkerülésére.
- Gondoskodjon a küldemény helyes megjelöléséről és dokumentációjáról szállítás, ill. kiküldés közben (pl. csomagküldő szolgálat vagy szállítmányozás igénybe vétele esetén).
- Előzetesen tájékozódjon arról, hogy lehetséges-e a szállítás az Ön által választott szolgáltatóval, és adja át neki a küldeményt.

A kiküldés előkészítéséhez javasoljuk egy veszélyes áruk terén szakértőnek számító személy bevonását. Kérjük, hogy ügyeljen a további nemzeti előírások betartására.

11 ÁRTALMATLANÍTÁS

Tudnivalók az elektromos és elektronikus készülékekre vonatkozó törvényről (ElektroG)



- Az elektromos és elektronikus készülékek nem tartoznak a háztartási hulladékhoz, hanem válogatott begyűjtése, ill. ártalmatlanítása szükséges!
- A régi elemeket vagy akkumulátorokat, amelyek nincsenek a régi készülékbe rögzítve, leadás előtt el kell távolítani! Ezek ártalmatlanítását az akkumulátorokra vonatkozó törvény szabályozza.
- Az elektromos és elektronikus készülékek tulajdonosai, ill. használói kötelesek a készülékeket használatuk befejeztével visszaszolgáltatni.
- A végfelhasználó kizárólagos felelőssége, hogy törölje az ártalmatlanítandó régi készüléken lévő személyes jellegű adatait!

Az áthúzott hulladéktároló edény szimbólum azt jelenti, hogy az elektromos és elektronikus készülékeket nem szabad a háztartási hulladékkal ártalmatlanítani.

Az elektromos és elektronikus készülékek a következő helyeken díjtalanul leadhatók:

- Nyilvános törvényes ártalmatlanító, ill. gyűjtőpontok (pl. kommunális hulladékudvarok)
- Elektromos készülékeket forgalmazó üzletek (helyhez kötött és online), valamint kereskedők kötelesek ezeket átvenni, ill. ezt. Önként felajánlani.

Ezek az állítások csak azokra a készülékekre érvényesek, amelyeket az Európai Unió országai-ban telepítettek és vásároltak, és amelyek a 2012/19/EU sz. európai irányelv hatálya alá tartoznak. Az Európai Unió kívüli országokban ezektől eltérő rendelkezések lehetnek érvényben az elektromos és elektronikus készülékek ártalmatlanítására vonatkozóan.

Tudnivalók az akkumulátorokra vonatkozó törvényről kapcsolatban (BattG)



- A használt elemek és akkumulátorok nem tartoznak a háztartási hulladékhoz, hanem válogatott begyűjtése, ill. ártalmatlanítása szükséges!
- Az elektromos készülékekből származó elemek vagy akkumulátorok biztonságos kivételéhez és a típusra, ill. a kémia rendszerre vonatkozó információk a kezelési és szerelési útmutatóban található további adatok között található.
- Az elemek és akkumulátorok tulajdonosai, ill. használói kötelesek a készülékeket használatuk befejeztével visszaszolgáltatni. A visszaadás a háztartásban előforduló mennyiségek átvételére vonatkozik.

A használt elemek káros anyagokat vagy nehézfémeket tartalmazhatnak, amelyek károsíthatják a környezetet és az egészséget. A használt elemek értékesítése és a bennük megtalálható erőforrások hasznosítása hozzájárul mind a környezet, mind az egészség védelméhez.

Az áthúzott hulladéktároló edény szimbólum azt jelenti, hogy az elemeket és akkumulátorokat nem szabad a háztartási hulladékkal ártalmatlanítani.

Ha ezenkívül a hulladéktároló edény alatt Hg, Cd vagy Pb jelzés látható, akkor a következő helyzet áll fenn:

- Hg: Az elem több mint 0,0005 % higanyt tartalmaz
- Cd: Az elem több mint 0,002 % kadmiumot tartalmaz
- Pb: Az elem több mint 0,004 % ólmot tartalmaz

Az elemek és akkumulátorok a következő helyeken díjtalanul leadhatók:

- Nyilvános törvényes ártalmatlanító, ill. gyűjtőpontok (pl. kommunális hulladékudvarok)
- Elemeket és akkukat árusító helyeken
- A készülékekhez használt régi elemek gyűjtését végző közös visszavételi rendszerek bármelyik átvételi pontján
- A gyártó visszavételi helyén (ha a közös visszavételi rendszer nem áll rendelkezésre)

Ezek az állítások csak azokra az elemekre és akkumulátorokra érvényesek, amelyeket az Európai Unió országaiban telepítettek és vásároltak, és amelyek a 2006/66/EK sz. európai irányelv hatálya alá tartoznak. Az Európai Unión kívüli országokban ezektől eltérő rendelkezések lehetnek érvényben az elemek és akkumulátorok ártalmatlanítására vonatkozóan.

12 GARANCIA

A berendezés esetleges anyag- és gyártási hibáinak elhárítása javítással vagy alkatrészcserevel történik a törvényben előírt jótállási időn belül. A jótállási határidőt azon ország jogrendszere határozza meg, ahol a berendezést vásárolták.

A garancia kizárólag akkor érvényes, ha:

- betartják a kezelési útmutatóban leírtakat
- szakszerűen használják a berendezést
- csak eredeti pótalkatrészeket használnak

A garancia nem érvényes

- önhatalmú javítási próbálkozás
- önhatalmú műszaki módosítások
- nem rendeltetésszerű használat esetén

A garancia nem vonatkozik:

- a használatból eredő festékhibákra,
- a kopó alkatrészekre, amelyek a pótalkatrész-katalógusban be vannak keretezve xxxxxx (x)

A garancia az első végfelhasználó vásárlásától lép életbe. Az időpont meghatározásakor a fizetési bizonylaton szereplő dátum a mérvadó. A garanciajeggyel és az eredeti fizetési bizonylattal forduljon a szakkereskedéshez vagy a legközelebbi hivatalos ügyfélszolgálathoz. A vevő eladóval szembeni kelékszavatossági jogainak törvényes érvényesítési lehetőségeit a jelen nyilatkozat nem befolyásolja.

13 EK MEGFELELŐSÉGI NYILATKOZAT

Lásd a „Multitool MT 36 Li – Alapkészülék” kezelési utasítását.

OVERSÆTTELSE AF DEN ORIGINALE BRUGSANVISNING**Indholdsfortegnelse**

1	Om denne brugsanvisning	89
1.1	Symboler og signalord	89
2	Produktbeskrivelse	89
2.1	Tilsigtet brug (01)	89
2.2	Forudsigelig forkert brug	89
2.3	Restfarer	89
2.4	Symboler på apparatet	89
2.5	Sikkerheds- og beskyttelsesanordninger	90
2.6	Produktoversigt	90
3	Sikkerhedsanvisninger	90
3.1	Bruger	90
3.2	Personligt beskyttelsesudstyr	90
3.3	Arbejdspladssikkerhed	90
3.4	Sikkerhed for personer og dyr	90
3.5	Maskinsikkerhed	91
3.6	Elektrisk sikkerhed	91
3.7	Sikkerhedsanvisninger for trimmerpåsatsen	91
3.7.1	Arbejdsanvisninger	91
3.7.2	Vibrationsbelastning	91
3.7.3	Larmbelastning	92
4	Montering og idrifttagning	92
4.1	Monter skærme (02, 03, 04)	92
4.2	Montering af håndgreb	92
4.3	Monter afstandsholderen (05)	92
4.4	Monter/demonter trådhoved (06, 07, 08)	92
4.5	Monter/demonter klingens (09, 10)	93
4.6	Sæt påbygningsenheden på basisapparatet	93
5	Betjening	93
5.1	Tænd og sluk for apparatet	93
5.2	Forlæng skæretråden under brugen (11)	93
6	Arbejds måde og arbejdsteknik (12 – 14)	93
7	Service og vedligeholdelse	94
7.1	Udskift trådspole (15)	94
7.2	Udskift klinge	94
8	Opbevaring	94
9	Hjælp ved forstyrrelser	94
10	Transport	94

11 Bortskaffelse	95
12 Garanti	97
13 EC-overensstemmelseserklæring	97

1 OM DENNE BRUGSANVISNING

- Læs denne brugsanvisning omhyggeligt, før du tager apparatet i brug. Dette er en forudsætning for, at du kan arbejde sikkert og håndtere apparatet uden forstyrrelser.
- Opbevar denne brugsanvisning, så du altid kan slå op i den, når du har brug for informationer om apparatet.
- Overdrag kun apparatet til andre personer sammen med denne brugsanvisning.
- Læs og overhold sikkerhedsanvisningerne og advarselene i denne brugsanvisning.

1.1 Symboler og signalord



FARE!

Indikerer en umiddelbar farlig situation, som, hvis den ikke undgås, er livsfarlig eller medfører alvorlige kvæstelser.



ADVARSEL!

Indikerer en potentiel farlig situation, som, hvis den ikke undgås, kan være livsfarlig eller medføre alvorlige kvæstelser.



FORSIGTIG!

Indikerer en potentiel farlig situation, som, hvis den ikke undgås, kan medføre mindre eller moderate kvæstelser.

OBS!

Indikerer en situation, som, hvis den ikke undgås, kan medføre tingsskade.



BEMÆRK

Specielle anvisninger, der gør dig i stand til at forstå og håndtere apparatet bedre.

2 PRODUKTBESKRIVELSE

2.1 Tilsigtet brug (01)

Trimmerpåsatsen må kun bruges sammen med basisapparatet. Det samlede apparat kan bruges både som plænetrimmer og som buskrydder. Apparatet må kun bruges til skæring af blødt græs og lignede, når det er udstyret med en trådspole. Det kan bruges til at klippe kraftigere grønne planter, unge skud og buske med 3-tands klingens. Apparatet skal altid føres hen over jorden.

Basisapparatet samt påbygningsenhederne er udelukket konstrueret til privat brug. Enhver anden brug samt ikke godkendte om- eller påbygninger strider mod den tilsigtede brug og bevirker, at garantien bortfalder, at overensstemmelsen (CE-mærket) ikke opfyldes, og at fabrikantens ansvar med henblik på skader, der påføres brugeren eller udenforstående, bortfalder.

2.2 Forudsigelig forkert brug

- Klip ikke prydbuske, hække, træer eller blomster.
- Løft ikke apparatet fra jorden under brugen.

2.3 Restfarer

Der er altid en vis restrisiko mulig, som ikke kan udelukkes, selv ved korrekt brug. Apparatets art og udførelse kan medføre følgende mulige farer alt efter brugen:

- Afklippet materiale, jord og små sten kan blive slynget med
- Afklippede dele af skæretråden kan blive slynget med
- Indånding af partikler fra de afskårne grene, når der ikke bæres åndedrætsværn.
- Skader på hørelsen, når der ikke bruges et høreværn.
- Snitsår, hvis der gribes ind i den roterende skæretråd

2.4 Symboler på apparatet

Symbol	Betydning
	Vær særligt forsigtig under håndteringen!
	Læs brugsanvisningen før brug!
	Bær beskyttelsehandsker!
	Brug solide sko!
	Hold uvedkommende væk fra fareområdet!

Symbol	Betydning
	Bær høreværn og beskyttelsesbriller!
	Afstanden mellem apparatet og uvedkommende personer skal mindst være 15 m omkring brugeren.
	Brug ikke apparatet i regnvej! Beskyt apparatet mod fugt!

2.5 Sikkerheds- og beskyttelsesanordninger

Beskyttelsesskærm

Beskytter brugeren mod kontakt med den roterende klinge eller skæretråden samt objekter, der slynges væk. Der er også placeret en beskyttelsesring på skærmen.

Afstandsholder

Sikrer, at brugerens fødder ikke kommer for tæt på den roterende klinge eller skæretråd.

2.6 Produktoversigt

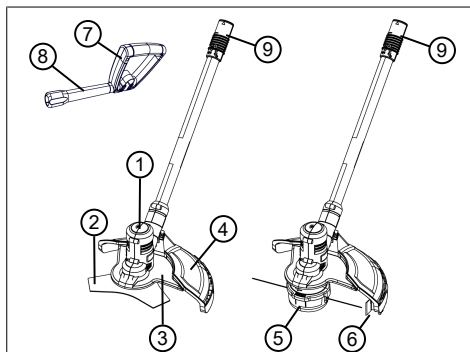

Nr.	Komponent
1	Skærehoved med motor
2	Knivsblad
3	Forreste skærm (todelt)
4	Hovedskærm

Nr.	Komponent
5	Tråd hoved med trådspole
6	Beskyttelsesring med trådfaskærer
7	Håndtag, kan justeres
8	Afstandsholder
9	Kobling til basisapparat

3 SIKKERHEDSANVISNINGER

3.1 Bruger

- Børn under 16 år og personer, der ikke har læst brugsanvisningen, må ikke bruge apparatet. Overhold eventuelle nationale sikkerhedsbestemmelser vedrørende brugerens minimumsalder.
- Apparatet må ikke betjenes, hvis du er påvirket af alkohol, narkotika eller medicin.

3.2 Personligt beskyttelsesudstyr

- For at undgå kvæstelser på krop og lemmer samt høreskader skal der bæres særligt tøj og beskyttelsesudstyr.
- Det personlige beskyttelsesudstyr består af:
 - Beskyttelseshjelm, beskyttelsesbriller og åndedrætsværn
 - Lange bukser og fast fodtøj
 - Ved service og vedligeholdelse: Beskyttelseshandsker

3.3 Arbejdspladssikkerhed

- Arbejd kun i dagslys eller i effektiv kunstig belysning.
- Fjern farlige genstande fra arbejdsområdet før start af arbejdet, f.eks. grene, glas- og metalstykker, sten.
- Sørg for at stå stabilt.

3.4 Sikkerhed for personer og dyr

- Brug kun apparatet til de opgaver, den er beregnet til. Hvis apparatet ikke bruges som tilsigtet, er der risiko for kvæstelser og tingskader.
- Tænd kun for apparatet, når der ikke opholder sig personer og dyr i arbejdsområdet.
- Hold hænder eller fødder og andre legemsdele væk fra de bevægende dele (f.eks. savkæde, knive).

- Apparatus dele, som f.eks. motorskærme og skæreværktøjer, kan blive meget varme under brugen. Berør ikke disse. Vent indtil de er kølede af, efter at apparatet er slået fra.

3.5 Maskinsikkerhed

- Brug kun apparatet under følgende betingelser:
 - Apparatet er ikke beskidt.
 - Apparatet er ikke beskadiget.
 - Alle betjeningslementer fungerer.
- Apparatus dele skal holdes tørre og rene.
- Overbelast ikke apparatet. Det er beregnet til lette arbejder i privat område. Overbelastning fører til beskadigelse af apparatet.
- Brug aldrig apparatet med slidte eller defekte dele. Udskift altid defekte dele med originale reservedele fra fabrikanten. Bruges apparatet med slidte eller defekte dele, kan garantikrav ikke gøres gældende over for fabrikanten.

3.6 Elektrisk sikkerhed

- For at undgå kortslutning og ødelæggelse af de elektriske komponenter:
 - Beskyt apparatet mod fugt, og brug det ikke i regnvejr.
 - Sprøjt ikke vand på apparatet.
 - Åbn ikke apparatet.



BEMÆRK

Følg sikkerhedsanvisningerne for batteri og oplader i de separate driftsvejledninger.

3.7 Sikkerhedsanvisninger for trimmerpåsatsen

3.7.1 Arbejdsanvisninger

- Betjen altid apparatet med begge hænder.
- Hold altid hænder og fødder væk fra skærea-nordninger, først og fremmest når motoren startes.
- Afvent skæreværktøjets stilstand, efter at motoren er blevet slukket.
- Fjern kun afklippet materiale, når motoren og skæreværket står stille.
- Berør ikke trådafklipperen ubeskyttet pga. fare for snitsår.
- Når en ny tråd er trukket ud, skal apparatet sættes i den normale arbejdsposition igen, før det tændes.
- Brug ikke skæretråde af metal!

- Beskyttelsesskærm, skæreværktøj og motor skal altid holdes fri for klipperester.
- Personer, der ikke ved, hvordan apparatet betjenes, skal sætte sig ind i håndteringen, mens motoren er slukket.
- Når der arbejdes på en skråning:
 - Arbejd aldrig på en glat, fedtet skråning.
 - Klip altid på tværs af skråningen, aldrig opad eller nedad.
 - Stå altid under skæreapparatet.
- Gør som følger efter kontakt med fremmedlegeme:
 - Sluk for motoren.
 - Kontroller, om apparatet har taget skade.
- Monter klingens fast, så det ikke løsner sig og falder af under brugen.

3.7.2 Vibrationsbelastning



ADVARSEL!

Fare pga. vibration

Den faktiske vibrationsemissionsværdi under apparatets brug kan afvige fra den værdi, der er anført i driftsvejledningen eller som er anført af fabrikanten. Dette kan forårsages af de følgende faktorer, som der skal tages højde for før eller under brug:

- Bruges apparatet som tilsigtet?
- Skæres eller forarbejdes materialet korrekt?
- Er apparatet i en ordentlig brugbar tilstand?
- Er skæreværktøjet slebet korrekt eller er det korrekte skæreværktøj monteret?
- Er der monteret holde-greb eller ekstra vibrationsgreb, og er de fast forbundet med apparatet?

Indgreb

- Får du en ubehagelig fornemmelse eller ændres hudens farve på hænderne under apparatets brug, skal arbejdet afbrydes med det samme. Hold nok pauser, før træthed melder sig. Uden tilstrækkelige pauser kan et hånd-arm vibrationssyndrom opstå.
- Belastningsgraden afhænger af arbejdet eller apparatets brug og skal vurderes. Der skal sørges for nok pauser. Dermed mindres belastningsgraden under den samlede arbejdstid.

- Minimer risikoen for at blive udsat for vibrationer. Plej apparatet som angivet i driftsvejledningen.
- Bruges apparatet ofte, bør du kontakte forhandleren og bestille et antivibrationsstilbehør (f.eks. greb).
- Undgå at arbejde med apparatet ved temperaturer på under 10 °C. Fastlæg en arbejdsplan, for hvordan vibrationsbelastningen kan minimeres.

3.7.3 Larmbelastning

Larmbelastning kan ikke undgås helt med apparatet. Brug det larmende apparat på tilladte tidspunkter. Overhold hviletider, og begræns arbejdets varighed til det nødvendigste. For din egen personlige beskyttelse og for at beskytte personer i nærheden, skal der bruges høreværn.

4 MONTERING OG IDRIFTTAGNING



ADVARSEL!

Fare for snitsår

Der er fare for snitsår, hvis de skarpe, bevægende dele samt skæreværktøjet berøres.

- Sluk altid for apparatet, før vedligeholdelse, pleje og rengøring udføres. Fjern batteriet!
- Bær altid handsker under vedligeholdelse, pleje samt rengøring af apparatet!

4.1 Monter skærme (02, 03, 04)

Fastgør hovedskærmen (02)

1. Sæt hovedskærmen (02/1) på skærehovedet (02/2) (02/a).
2. Hægt spændebåndet (02/3) på (02/b), og skru fastgørelsesskruen [M6] (02/4) i (02/c).

Fastgør den forreste skærm (03)

1. Sæt begge halvdele (03/1, 03/2) af den forreste skærm på skærehovedet, og tryk sammen (03/a). Kanten på den forreste skærm skal være under hovedskærmen.
2. Skru begge skruer [ST4*16] (03/3) i (03/b).

Sæt beskyttelsesringen i med trådafskæreren (04)

1. Placer beskyttelsesringen (04/1) over skærmen (04/2) således, at trådafskæreren (04/3) vender indefter mod skærehovedet (04/4).
2. Tryk beskyttelsesringen på plads:

- Tryk først de to lange stifter (04/5) nøjagtigt ind i det andet rum (04/6) (04/a). **Bemærk:** Trykkes en af de to stifter ind i rummene ved siden af, sidder beskyttelsesringen ikke fast nok.
- Tryk derefter alle kroge (04/7) fra venstre mod højre ind i holderens åbninger (04/8), indtil de alle sammen er gået i hak (04/b).

4.2 Montering af håndgreb

Læs basisapparatets brugsanvisning.

4.3 Monter afstandsholderen (05)

1. Skru afstandsholderen (05/1) på dreje-/låseleddet (05/2) på det allerede monterede håndtag (05/3) (05/a).

4.4 Monter/demonter trådhoved (06, 07, 08)

Montering af trådhoved

1. Hvis monteret: Fjern klingens (se kapitel 4.5 "Monter/demonter klingens (09, 10)", side 93).
2. Sæt den medfølgende holdestift (06/1) ind i hullet (06/2) på trykpladen (06/3), og hold fast.
3. Sæt skiven (06/4) med endeflader (06/5) ud efter, dvs. væk fra skærehovedet (06/7), på drivakslen (06/6).
4. Sæt trådhovedet (07/1) på skærehovedets (07/2) drivaksel.
5. Drej trådhovedet (08/1) med uret, og spænd til. Hold imod med holdestiften (06/1), så trådhovedet fastgøres sikkert på drivakslen (08/a).
6. Tag holdestiften (06/1) af.



ADVARSEL!

Fare for kvæstelser, hvis apparatdele løsner sig

Apparatets dele, der løsner sig under driften, kan medføre alvorlige skader.

- Fastgør skæreværktøjet således, at det ikke kan løsne sig under driften.

Demontering af trådhovedet

1. Sæt den medfølgende holdestift (06/1) ind i hullet (06/2) på trykpladen (06/3), og hold fast.
2. Drej trådhovedet (08/1) mod uret, og tag det af (08/b). Hold imod med holdestiften (06/1).
3. Tag holdestiften (06/1) af.

4. Tag skiven (06/4) af.

4.5 Monter/demonter klingen (09, 10)

Monter klingen

1. Hvis monteret: Fjern tråd hovedet (se *kapitel 4.4 "Monter/demonter tråd hoved (06, 07, 08)", side 92*).
2. Sæt den medfølgende holdestift (09/1) ind i hullet (09/2) på trykpladen (09/3), og hold fast.
3. Sæt klingens (09/4) og skiven (09/5) på drivakslen (09/6). Skriften på klingens skal vende udefter, dvs. væk fra skærehovedet (skjult af skiven på billedet).
4. Sæt spændemøtrikken (10/1) på drivakslen, og drej den til med uret i hånden.
5. Spænd spændemøtrikken (10/1) til med topnøglen (10/2), der fulgte med. Hold imod med holdestiften (09/1), så klingens fastgøres sikkert på drivakslen.



ADVARSEL!

Fare for kvæstelser, hvis apparatdele løsner sig

Apparatets dele, der løsner sig under driften, kan medføre alvorlige skader.

- Fastgør skæreværktøjet således, at det ikke kan løsne sig under driften.

Demontér klingens

1. Sæt den medfølgende holdestift (09/1) ind i hullet (09/2) på trykpladen (09/3), og hold fast.
2. Drej spændemøtrikken (10/1) mod uret for at løsne den med topnøglen (10/2). Hold imod med holdestiften (09/1).
3. Tag spændemøtrikken (10/1) og skiven (09/5) af.
4. Tag holdestiften (09/1) af.
5. Tag klingens (09/4) af.

4.6 Sæt påbygningsenheden på basisapparatet

Se brugsanvisningen til "Multitool MT 36 Li – basisapparat".

5 BETJENING

5.1 Tænd og sluk for apparatet

Se brugsanvisningen til "Multitool MT 36 Li – basisapparat".

5.2 Forlæng skæretråden under brugen (11)

Skæretråden forkorter sig under driften og trevler.

1. Vip tråd hovedet (11/1) mod plænen under arbejdet (11/a). Derved afvikles kontinuerligt et stykke tråd fra trådspolen, og den brugte tråd skæres af med trådafklipperen (11/2).

6 ARBEJDSMÅDE OG ARBEJDSTEKNIK (12 – 14)

- Vip apparatet en smule fremefter (ca. 30°), så der skæres med skæretrådens spids. Gå langsomt frem (12/a).
- Sving apparatet ensartet fra side til side under klipningen (12/b).
- Langt græs skal slås i flere lag. Arbejd altid oppefra og nedefter (13).
- Apparatet klipper bedst ved høje hastigheder. Derfor bør apparatet ikke overbelastes af for højt græs.
- Tråden blokeres, hvis apparatet overbelastes i meget højt græs. Løft apparatet med det samme, så det aflastes. Ellers kan der opstå varige skader på motoren.
- Slå ikke græsset med apparatet direkte mod hårde forhindringer (f.eks. mure), men mod siden. Dette skåner skæretråden (14).
- Hold apparatet væk fra sarte planter. Vip beskyttelsesbøjlen i en vandret position.

Gør som under klingens klemning

Tæt vegetation, unge træer eller buske kan blokere klingens og standse apparatet.

- Undgå blokering, idet du undersøger, hvilken retning buskene vender, og skær fra modsatte side.
- Klemmer klingens fast under skæringen:
 - Stands motoren med det samme.
 - Hold apparatet op i luften, så klingens ikke springer eller går i stykker.

7 SERVICE OG VEDLIGEHOLDELSE



ADVARSEL!

Fare for snitsår

Der er fare for snitsår, hvis de skarpe, bevægende dele samt skæreværktøjet berøres.

- Sluk altid for apparatet, før vedligeholdelse, pleje og rengøring udføres. Fjern batteriet!
- Bær altid handsker under vedligeholdelse, pleje samt rengøring af apparatet!

7.1 Udskift trådspole (15)

Reservetrådspole: Art.-nr. 113478, i sæt med 2 stykker.

Forudsætning: Apparatet skal være slukket, og batteriet skal være taget ud af basisapparatet.

Isæt trådspolen eller træk den ud

1. Tryk samtidigt på begge oplåsningsknapper (15/1) (15/a), og tag afdækningen (15/2) af (15/b).
2. Tag den tomme trådspole (15/3) ud (15/c).
3. Sæt den nye trådspole (15/3) i.
4. Før skæretråden (15/4) ud gennem åbningerne (15/5) på skærmen.
5. Sæt afdækningen (15/2) på og tryk fast, til den går i hak.
6. Sæt batteriet ind i basisapparatet.

Træk skæretråden ud i den ønskede længde

1. Tilslut apparatet i ca. 10 sek., og sluk det igen. Skæretråden forlænger sig.
2. Vent, indtil skærehovedet er standset.
3. Gentag de foregående trin ca. 3 til 5 gange, indtil skæretråden har den ønskede længde.

7.2 Udskift klinge

Reserveklinge: Art.-nr. 113479

Udskift klinge: se *kapitel 4.5 "Monter/demonter klingen (09, 10)", side 93.*

8 OPBEVARING

Apparatet skal gøres grundigt rent efter hver brug. Placer evt. også alle sikkerhedsafdækninger. Opbevar apparatet i et tørt, aflåst rum og utilgængeligt for børn.

Udfør følgende arbejdsstrin, hvis apparatet ikke bruges i over 30 dage:

- Rens klingen, og påfør rustbeskyttelsesolie.

- Rengør apparatet omhyggeligt, og opbevar det i et tørt rum.

9 HJÆLP VED FORSTYRRELSER



FORSIGTIG!

Fare for kvæstelse

Skarpe samt bevægende apparatdele kan medføre kvæstelser.

- Bær altid handsker under vedligeholdelse, pleje samt rengøring af apparatet!

Forstyrrelse	Årsag	Afhjælpning
Græsset slås ikke længere ordentligt.	Klingen er stump.	Få klingen slebet. Kontakt AL-KO-servicested. Udskift klingen.
Batteriets driftstid falder tydeligt.	Græsset er for højt eller for fugtigt.	<ul style="list-style-type: none"> ■ Klip græsset i en højere højde. ■ Lad græsset tørre.
	Skærehøjden er for lille.	Klip græsset i en højere højde.
Motor i gang, men klingen bevæger sig ikke.	Fejl i apparatet	Kontakt AL-KO-servicested.
Apparatet vibrerer usædvanligt.	Fejl i apparatet	Kontakt AL-KO-servicested.
Andre forstyrrelser	Læs basisapparatets brugsanvisning.	



BEMÆRK

Kontakt vores kundeservice, hvis fejlen ikke findes i ovenstående tabel, eller du ikke selv kan udbedre den.

10 TRANSPORT

Udfør følgende tiltag før transporten:

1. Sluk for apparatet.
2. Tag batteriet ud af basisapparatet.

3. Adskil basisapparat og påbygningsenheden.

**BEMÆRK**

Batteriets mærkeenergi er højere end 100 Wh! Overhold derfor de efterfølgende transportanvisninger!

Det monterede li-ion batteri er underlagt loven om farligt gods, men kan dog transporteres under forenkede betingelser:

- Batteriet kan uden videre påbud transporteres af brugeren på veje, hvis apparatet er indpakket i den originale emballage og transporten er af privat art.
- Erhvervsmæssige brugere, som udfører transporten i forbindelse med arbejdet (f.eks. transport til eller fra byggepladser eller ved præsentationer), kan ligeledes følge de forenkede regler.

I begge oven over anførte tilfælde skal der ubetinget træffes forholdsregler, så batteriets indhold ikke kan sive ud. I alle andre tilfælde skal bestemmelserne i loven om farligt gods ubetinget overholdes! Ved tilsidesættelse kan afsenderen eller speditøren pålægges store bøder.

Yderligere henvisninger til transport og forsendelse

- Transporter eller afsend kun lithium-ion batterier, der er ubeskadigede!
- Brug kun den originale kasse eller en egnet kasse til farligt gods til en transport (ikke nødvendigt for batterier med en mærkeenergi på mindre end 100 Wh).
- Klæb de åbne kontakter på batteriet til for at undgå kortslutning.
- Sørg for, at batteriet ikke ligger løst i emballagen, så der ikke sker skader på batteriet.
- Kontroller, at forsendelsen markeres og dokumenteres korrekt under en transport eller forsendelse (f.eks. med en pakkeposttjeneste eller spedition).
- Informer dig på forhånd, om en transport kan udføres med den udvalgte tjenesteudbyder, og adviser forsendelsen.

Forsendelsens forberedelse bør overvåges af en sagkyndig for transport af farligt gods. Overhold også eventuelle supplerende nationale forskrifter.

11 BORTSKAFFELSE**Henvisninger til loven om elektrisk og elektronisk udstyr (EEE)**

- Elektrisk og elektronisk udstyr må ikke smides ud med det almindelige husholdningsaffald, men skal bortskaffes særskilt!
- Udtjente batterier samt udtjente genopladelige batterier, som ikke er fast monteret i det brugte redskab, skal tages ud, før redskabet smides ud! Bortskaffelsen af batterier er reguleret af loven.
- Ejeren eller brugeren af elektrisk og elektronisk udstyr er forpligtet til at tilbagesende redskabet efter brug iht. loven.
- Slutbrugeren er selv ansvarlig for at slette alle personlige data på det gamle redskab!

Symbolet på en overstreget affaldsspand betyder, at elektrisk og elektronisk udstyr ikke må smides ud med det almindelige husholdningsaffald.

Elektrisk og elektronisk udstyr kan afleveres uden vederlag de følgende steder:

- Offentlige affaldsdeponier (f.eks. kommunale lossepladser)
- Forretninger, der sælger elektrisk udstyr (stationære og online), hvis forhandleren er forpligtet til at tage redskabet retur eller hvis forhandleren tilbyder dette selv.

Disse informationer gælder kun for udstyr, der er installeret og solgt i EU-lande, hvor EU-direktivet 2012/19/EU er gældende. I lande uden for den Europæiske Union kan der være andre bestemmelser for bortskaffelse af elektrisk og elektronisk udstyr.

Henvisninger til batteriloven



- Udtjente batterier og genopladelige batterier må ikke smides ud med det almindelige husholdningsaffald, men skal bortskaffes særskilt!
- Følg anvisningerne i betjenings- eller monteringsvejledningen om sikker udtagning af batterier eller genopladelige batterier fra det elektriske udstyr samt for informationer om typen eller det kemiske system.
- Ejeren eller brugeren af batterier og genopladelige batterier er forpligtet til at tilbagesende redskabet efter brug iht. loven. Returneringen er begrænset til en normal husholdningsmængde.

Udtjente batterier kan indeholde skadelige stoffer eller tungmetaller, som skader miljøet samt menneskers sundhed. Genbruges udtjente batterier samt de indeholdte ressourcer, er dette med til at beskytte vigtige ressourcer.

Symbolet på en overstreget affaldsspand betyder, at batterier og genopladelige batterier ikke må smides ud med det almindelige husholdningsaffald.

Står tegnene Hg, Cd eller Pb under affaldsspanden, betyder dette følgende:

- Hg: Batteriet indeholder mere end 0,0005 % kviksølv
- Cd: Batteriet indeholder mere end 0,002 % cadmium
- Pb: Batteriet indeholder mere end 0,004 % bly

Batterier og genopladelige batterier kan afleveres uden vederlag de følgende steder:

- Offentlige affaldsdeponier (f.eks. kommunale lossepladser)
- Forretninger, der sælger batterier og genopladelige batterier
- Indsamlingssteder, der tager brugte batterier tilbage
- Producentens indsamlingssteder (hvis denne ikke er medlem af den kollektive tilbagetagelsesordning)

Disse informationer gælder kun batterier og genopladelige batterier, der er solgt i EU-lande, og hvor EU-direktivet 2006/66/EU er gældende. I lande uden for den Europæiske Union kan der være andre bestemmelser for bortskaffelse af batterier og genopladelige batterier.

12 GARANTI

Inden for den lovbestemte reklamationsperiode reparerer eller udskifter vi efter eget skøn eventuelle materiale- eller fabriktionsfejl på apparatet. Reklamationsperioden bestemmes af loven i det land, hvor apparatet er købt.

Vores garanti gælder kun, hvis:

- brugsanvisningen følges
- apparatet behandles korrekt
- der bruges originale reservedele

Garantien bortfalder ved:

- egenhændige forsøg på reparation
- egenhændige tekniske ændringer
- ukorrekt brug

Følgende er ikke omfattet af garantien:

- Laksader, der skyldes normal slitage
- Sliddele, der er markeret med ramme på reservedelslisten

Garantiperioden begynder med købet foretaget af den første slutforbruger. Datoen på købskvitteringen er gældende. Kontakt forhandleren, hvor apparatet er købt, eller den nærmeste autoriserede kundeservice. Medbring denne erklæring og den originale købskvittering. Denne erklæring berører ikke købers lovbestemte rettigheder over for sælger på grund af mangler.

13 EC-OVERENSSTEMMELSESERKLÆRING

Se brugsanvisningen til "Multitool MT 36 Li – basisapparat".

ÖVERSÄTTNING AV ORIGINALBRUKSANVISNING

Innehållsförteckning

1	Om denna bruksanvisning	100
1.1	Teckenförklaring och signalord	100
2	Produktbeskrivning	100
2.1	Avsedd användning (01)	100
2.2	Förutsebar felanvändning.....	100
2.3	Kvarvarande risker	100
2.4	Symboler på redskapet	100
2.5	Säkerhets- och skyddsanordningar.....	101
2.6	Produktöversikt.....	101
3	Säkerhetsanvisningar	101
3.1	Användare	101
3.2	Personlig skyddsutrustning	101
3.3	Säkerhet på arbetsplatsen	101
3.4	Säkerhet för människor och djur	101
3.5	Maskinsäkerhet	102
3.6	Elsäkerhet	102
3.7	Säkerhetsanvisningar för röjsåg.....	102
3.7.1	Arbetsanvisningar.....	102
3.7.2	Vibrationsbelastning	102
3.7.3	Buller	103
4	Montering och idrifttagning	103
4.1	Montera/demontera skyddsplåtarna (02, 03, 04)	103
4.2	Montera handtaget	103
4.3	Montera avståndshållaren (bild 05).....	103
4.4	Montera/demontera tråd huvud (06, 07, 08).....	103
4.5	Montera/demontera knivbladet (09, 10)	104
4.6	Montering av tillsats på basredskapet	104
5	Användning	104
5.1	Starta/stänga av redskapet	104
5.2	Förlänga skärtråden under pågående drift (11).....	104
6	Arbetsbeteende och arbetsteknik (12 – 14).....	104
7	Underhåll och skötsel	105
7.1	Byta trådspole (15).....	105
7.2	Byta knivblad	105
8	Förvaring.....	105
9	Felavhjälpning.....	105
10	Transport	106

11	Avfallshantering	106
12	Garanti	108
13	EG-försäkran om överensstämmelse	108

1 OM DENNA BRUKSANVISNING

- Det är viktigt att läsa igenom denna bruksanvisning noggrant före idrifttagningen. Detta är en förutsättning för en säker hantering utan problem.
- Förvara alltid bruksanvisningen så att du alltid kan slå upp i den när du behöver information om redskapet.
- Lämna bara vidare redskapet till andra personer tillsammans med denna bruksanvisning.
- Läs och beakta säkerhets- och varningsanvisningar i denna bruksanvisning.

1.1 Teckenförklaring och signalord



FARA!

Anger en omedelbart farlig situation, som om den inte undviks, kan leda till dödsfall eller svåra personskador.



VARNING!

Anger en potentiellt farlig situation, som om den inte undviks, kan leda till dödsfall eller svåra personskador.



FARA!

Anger en potentiellt farlig situation, som om den inte undviks, kan leda till mindre eller medelsvåra personskador.

OBS!

Anger en situation, som om den inte undviks, kan leda till materiella skador.



ANMÄRKNING

Speciella anvisningar för bättre förståelse och handhavande.

2 PRODUKTBeskrivning

2.1 Avsedd användning (01)

Röjsågstillatsen får endast användas tillsammans med basredskapet. Det sammanmonterade redskapet kan både användas röjsåg och som grästrimmer. När redskapet är försett med trädspole ska det endast användas för att klippa mjukt gräs och likande växtlighet. När det istället är försett med tretandat knivblad kan man röja i kraftigare växtlighet, spända träd och i buskar. Redskapet måste därvid föras längs marken.

Såväl basredskap som tillsats är enbart avsedda för användning på privata områden. Varje annan användning samt otillåtna om- och tillbyggnader betraktas som stridande mot ändamålet och har till följd att garantin upphävs, överensstämelsen (CE-märkning) går förlorad och varje ansvar för skador på användaren eller tredje part avvisas av tillverkaren.

2.2 Förutsebar felanvändning

- Redskapet får inte användas för klippning av småbuskar, häckar, träd eller blommor.
- Redskapet får inte lyftas från marken medan det är igång.

2.3 Kvarvarande risker

Även vid korrekt användning av redskapet finns det alltid kvarvarande risker som inte helt kan elimineras. Beroende på hur redskapet används kan man av dess typ och konstruktion förutse följande risker:

- avskuret gräs, jord och småsten kastas ut
- avskurna delar av skärtråden kastas ut
- inandning av klippningspartiklar om man inte bär andningsskydd
- hörselskador om man inte bär hörselskydd
- skärskador vid beröring av roterande skärtråd

2.4 Symboler på redskapet

Symbol	Betydelse
	lakta särskild försiktighet under hanteringen!
	Läs bruksanvisningen före idrifttagningen!
	Använd skyddshandskar!
	Bär robusta skor!
	Håll utomstående borta från riskområdet!

Symbol	Betydelse
	Bär hörselskydd och skyddsglasögon!
	Se till att hålla ett avstånd på minst 15 m mellan redskapet i drift och andra personer.
	Använd inte kedjesågen när det regnar! Skydda från väta!

2.5 Säkerhets- och skyddsanordningar

Skyddsplåt

Skyddar användaren från roterande knivblad och skärtråd och ivägslungade föremål. På skyddsplåten sitter även en skyddsring.

Avståndshållare

Säkrar att användarens fötter aldrig kommer i närheten av roterande knivblad alt. skärtråd.

2.6 Produktöversikt

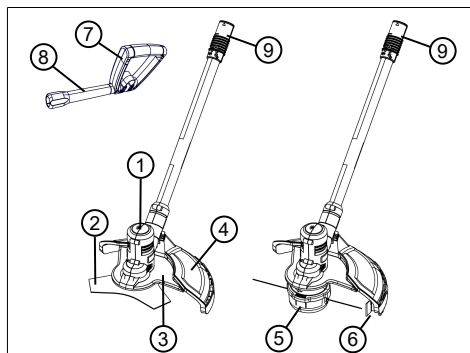

Nr.	Komponent
1	Skärhuvud med motor
2	Knivblad
3	Främre skyddsplåt (tvådelad)
4	Huvudplåt
5	Tråd huvud med trådspole

Nr.	Komponent
6	Skyddsring med trådavskärare
7	Handtag, inställbart
8	Avståndshållare
9	Koppling för basredskapet

3 SÄKERHETSANVISNINGAR

3.1 Användare

- Ungdomar under 16 år eller personer som inte är förtrogna med bruksanvisningen får inte använda redskapet. Beakta gällande säkerhetsföreskrifter om lägsta ålder för användare.
- Använd inte redskapet om du är påverkad av alkohol, droger eller medicin.

3.2 Personlig skyddsutrustning

- Använd korrekta kläder och skyddsutrustning för att undvika skador på huvud och övriga kroppsdelar samt hörselskador.
- Den personliga skyddsutrustningen består av:
 - Skyddshjälm, skyddsglasögon och andningsskydd
 - Långbyxor och stabila skor
 - Vid underhåll och skötsel: skyddshandskar

3.3 Säkerhet på arbetsplatsen

- Arbeta endast i dagsljus eller i mycket starkt konstgjort ljus.
- Före arbetet ska farliga föremål som grenar, stenar och glas-/metallbitar avlägsnas från gräsmattan.
- Se i alla lägen till att ha bra fotfäste.

3.4 Säkerhet för människor och djur

- Använd endast redskapet för avsett ändamål. Annan användning kan leda till såväl personskador som skador på föremål.
- Starta endast redskapet om ingen annan finns på arbetsområdet, vare sig djur eller människa.
- Undvik att komma nära rörliga redskapsdelar som sågkedja och knivar med händer, fötter eller andra kroppsdelar.

- Olika delar på redskapet som motorkåpa och knivar kan bli mycket varma under drift. Rör aldrig vid varma redskapsdelar. Vänta tills att de svalnat efter att redskapet stängts av.

3.5 Maskinsäkerhet

- Använd enbart redskapet under följande förutsättningar:
 - Redskapet är inte smutsigt.
 - Redskapet har inga skador.
 - Alla manöverelement måste fungera korrekt.
- Håll alla handtag på redskapet rena och torra.
- Överbelasta inte redskapet. Det är enbart avsett för lättare arbete i på privat område. Överbelastning kan leda till skador på redskapet.
- Använd aldrig redskapet med nedslitna eller defekta komponenter. Ersätt utslitna eller defekta komponenter med originalreservdelar från tillverkaren. Om redskapet används med utslitna eller defekta komponenter kan inte garantianspråk ställas på tillverkaren.

3.6 Elsäkerhet

- Försiktighetsåtgärder för att undvika kortslutning och skador på elkomponenter:
 - Skydda redskapet mot fukt och använd det aldrig när det regnar.
 - Spola aldrig av redskapet.
 - Öppna inte redskapet.



ANMÄRKNING

Beakta säkerhetsanvisningarna för batteri och laddare i de separata bruksanvisningarna.

3.7 Säkerhetsanvisningar för röjsåg

3.7.1 Arbetsanvisningar

- Manövrera alltid redskapet med båda händerna.
- Håll händer och fötter borta från skärhuvudet, framför allt vid start av motorn.
- Vänta alltid tills skäranordningen stannat efter det att motorn stängts av.
- Avlägsna endast gräsklipp när motorn är avstängd och skäranordningen står still.
- Rör aldrig vid trådvaskaren med obehandskade händer, annars föreligger fara för skärskador.

- Håll alltid redskapet i normal arbetsposition innan du startar det efter att en ny tråd har dragits ut.
- Använd aldrig skärtråd av metall!
- Håll skyddsplåt, trådhuvid och motor fria från röjningsrester.
- Personer som inte är vana vid redskapet ska först träna med avslagen motor.
- Vid arbete i sluttningar:
 - Arbeta aldrig i hala eller ostabila sluttningar.
 - Klipp alltid på tvären mot sluttningen, inte uppåt och nedåt.
 - Stå alltid nedanför skäranordningen.
- Efter kontakt med ett främmande föremål:
 - Stäng av motorn.
 - Kontrollera att redskapet inte har några skador.
- Se till att knivbladet sitter fast så att det inte lossnar och faller av under arbetet.

3.7.2 Vibrationsbelastning



VARNING!

Fara pga vibrationer

De verkliga vibrationsvärdena vid bruk av detta redskap kan avvika från de som angetts i bruksanvisningen eller av tillverkaren. Dessa kan även åstadkommas av faktorer som bör beaktas före varje användning av redskapet:

- Används redskapet för avsett ändamål?
- Blir materialet skuret eller bearbetat på rätt sätt?
- Är redskapet i gott skick?
- Är skärverktyget tillräckligt vasst och är det rätt verktyg som är monterat?
- Är handtag och i förekommande fall vibrationshandtag monterade och fast angjorda vid redskapet?

Åtgärder

- Om du känner obehag eller noterar färgförändringar i huden ska du genast avbryta arbetet med redskapet. Lägg in regelbundna vilopausar under arbetet. Utan tillräckliga pauser under arbetet kan lätt hand-arm-vibrationssyndrom uppstå.

- Man bör försöka uppskatta den belastning som arbetet och användningen av redskapet medför och lägga in avlastande vilopauser. På detta sätt kan belastningsgraden under den sammanlagda arbetstiden väsentligt reduceras.
- Sök alltid minimera riskerna med att utsätta sig för vibrationer. Sköt redskapet i enlighet med anvisningarna i bruksanvisningen.
- Om redskapet används mycket ofta bör man kontakta sin fackhandlare för att få råd om vibrationsdämpande tillbehör, t.ex. speciella handtag.
- Undvik allt arbete med redskapet vid temperaturer under 10°C. Skapa en arbetsplan som begränsar exponeringen för vibrationer.

3.7.3 Buller

Ett visst buller från redskapet går inte att undvika. Förlägg alltid bullriga arbeten på tillåtna tider. Respektera vilotiderna och inskränk arbetstiden till den absolut nödvändiga. Bär alltid hörselskydd under arbetet och se även till att personer i närheten bär hörselskydd.

4 MONTERING OCH IDRIFTTAGNING



VARNING!

Fara för skärskador

Fara för skärskador vid beröring av vassa redskapsdelar i rörelse liksom knivar.

- Stäng alltid av redskapet före underhåll, skötsel och rengöring. Ta ur batteriet!
- Bär alltid skyddshandskar under underhåll, skötsel och rengöring av redskapet!

4.1 Montera/demontera skyddsplåtarna (02, 03, 04)

Montera huvudplåten (02)

1. Sätt på (02/a) huvudplåten (02/1) på skärhuvudet (2/02).
2. Haka på (02/b) fästklämmorna (02/3) och skruva i (02/c) fästskruvarna [M6] (02/4).

Montera främre skyddsplåten (03)

1. Sätt på de bäde delarna (03/1, 03/2) av den främre skyddsplåten på skärhuvudet och tryck samman dem (03/a). Kanten på den främre skyddsplåten ska ligga under den bakre huvudplåten.

2. Dra åt båda skruvarna [ST4*16] (03/3) (03/b).

Sätta på skyddsring med trådavskärare (04)

1. Positionera skyddsringen (04/1) över skyddsplåten (04/2) så att trådavskäraren (04/3) pekar inåt mot skärhuvudet (04/4).
2. Skjut in skyddsringen:
 - Tryck in de två långa pinnarna (04/5) i det andra facket (04/6) (04/a).
Anmärkning: Om endera av pinnarna hamnar i intilliggande fack kommer skyddsringen inte att sitta fast ordentligt.
 - För sedan alla hakar (04/7) från vänster till höger i hållröppningarna (04/8) tills dess att alla klickat fast (04/b).

4.2 Montera handtaget

Se bruksanvisningen till basredskapet.

4.3 Montera avståndshållaren (bild 05)

1. Skruva på (05/a) avståndshållaren (05/1) på förlängningsstycket (05/2) på det redan monterade handtaget (05/3).

4.4 Montera/demontera tråd huvud (06, 07, 08)

Montera tråd huvud

1. Om monterat: Demontera knivbladet (se Kapitel 4.5 "Montera/demontera knivbladet (09, 10)", sida 104).
2. Sätt i den medlevererade fästpinnen (06/1) i hålet (06/2) på drivhjulet (06/3) och håll fast.
3. Sätt på brickan (06/4) på drivaxeln (06/6) med framsidan (06/5) vänd utåt, dvs bort från skärhuvudet (06/7).
4. För på tråd huvudet (07/1) på drivaxeln i skärhuvudet (07/2).
5. Vrid tråd huvudet (08/1) medurs och dra sidan åt. Håll emot med fästpinnen (06/1) för att fästa tråd huvudet ordrenligt på drivaxeln (08/a).
6. Ta av fästpinnen (06/1).



VARNING!

Fara för skador pga komponenter som lossnar

Komponenter på redskapet som lossnar under arbetet kan orsaka allvarliga skador.

- Se alltid till att fästa skärverktygen så att de inte kan lossna under arbetet.

Demontera trådhuvud

1. Sätt i den medlevererade fästpinnen (06/1) i hålet (06/2) på drivhjulet (06/3) och håll fast.
2. Skruva (08/b) trådhuvudet (08/1) moturs och ta av det. Håll emot med fästpinnen (06/1).
3. Ta av fästpinnen (06/1).
4. Ta av brickan (06/4).

4.5 Montera/demontera knivbladet (09, 10)

Montera knivbladet

1. Om monterat: Demontera trådhuvudet (se Kapitel 4.4 "Montera/demontera trådhuvud (06, 07, 08)", sida 103).
2. Sätt i den medlevererade fästpinnen (09/1) i hålet (09/2) på drivhjulet (09/3) och håll fast.
3. För på knivbladet (09/4) och brickan (09/5) på drivaxeln (09/6). Texten på knivbladet måste vara vänd utåt, alltså bort från skärhuvudet (syns inte på bilden).
4. Sätt på låsmuttern (10/1) på drivaxeln och dra medurs åt för hand.
5. Dra sedan åt låsmuttern (10/1) med den medlevererade hylsnyckeln (10/2). Håll emot med fästpinnen (09/1) för att fästa knivbladet ordentligt på drivaxeln.



VARNING!

Fara för skador pga komponenter som lossnar

Komponenter på redskapet som lossnar under arbetet kan orsaka allvarliga skador.

- Se alltid till att fästa skärverktygen så att de inte kan lossna under arbetet.

Demontera knivbladet

1. Sätt i den medlevererade fästpinnen (09/1) i hålet (09/2) på drivhjulet (09/3) och håll fast.
2. Lossa på låsmuttern (10/1) moturs med hjälp av hylsnyckeln (10/2). Håll emot med fästpinnen (09/1).
3. Skruva av låsmuttern (10/1) och ta av brickan (09/5).
4. Ta av fästpinnen (09/1).
5. Ta av knivbladet (09/4).

4.6 Montering av tillsats på basredskapet

Se bruksanvisningen "Multitool MT 36 Li – basredskap".

5 ANVÄNDNING

5.1 Starta/stänga av redskapet

Se bruksanvisningen "Multitool MT 36 Li – basredskap".

5.2 Förlänga skärtråden under pågående drift (11)

Skärtråden kortas hela tiden av under drift och slits ut.

1. Slå med jämna mellanrum lätt ned trådhuvudet (11/1) mot gräsmattan (11/a). Detta gör att ny skärtråd matas fram från trådspolen samtidigt som den förbrukade tråden skärs av med trådavskäraren (11/2).

6 ARBETSBETEENDE OCH ARBETSTEKNIK (12 – 14)

- Luta redskapet lätt framåt (ca. 30°) och klipp gräs med spetsen av skärtråden. Gå långsamt framåt (12/a).
- För redskapet jämnt åt höger och vänster under arbetet (12/b).
- Långt gräs måste skäras i flera etapper. Börja alltid uppifrån och arbeta nedåt (13).
- Redskapet skär som bäst när det går med hög hastighet. Undvik därför att skära i högt gräs vilket överbelastar redskapet.
- Om redskapet överbelastas i mycket högt gräs blockeras tråden. Lyft i sådana fall genast upp redskapet så att det avlastas. Detta kan annars leda till permanenta skador i motorn.
- Arbeta aldrig med redskapet direkt mot hårda förmål som väggar utan trimma istället långsmed dem. På det sättet skonas skärtråden (14).
- Håll redskapet på avstånd från ömtåliga växter. Fäll ned skyddsbygeln i vågrät position.

Åtgärder om knivbladet fastnat

Tät växtlighet, ungräs och ris kan fastna i knivbladet och blockera det.

- Förebygg blockering genom att notera växtriktningen och skär av från motsatt håll.
- Vidta följande åtgärder om knivbladet skulle fastna i växtlighet:
 - Stäng omedelbart av motorn.
 - Håll upp redskapet så att knivbladet inte hoppar till eller bryts av.

7 UNDERHÅLL OCH SKÖTSEL



VARNING!

Fara för skärskador

Fara för skärskador vid beröring av vassa redskapsdelar i rörelse liksom knivar.

- Stäng alltid av redskapet före underhåll, skötsel och rengöring. Ta ur batteriet!
- Bär alltid skyddshandskar under underhåll, skötsel och rengöring av redskapet!

7.1 Byta trådspole (15)

Reservtrådspole: Art. nr. 113478, sats om två.

Försättning: Redskapet ska vara avstängt och batteriet urtaget ur basredskapet.

Ta ur trådspolen och sätta i reservspolen

1. Tryck samtidigt in (15/a) de två låsknapparna (15/1) och ta av (15/b) kåpan (15/2).
2. Ta ut (15/c) den tomma trådspolen (15/3).
3. Sätt i en ny trådspole (15/3).
4. Trä skärtråden (15/4) genom öppningen (15/5) på trådhusudet och dra ut den.
5. Sätt tillbaka kåpan (15/2) och tryck till så att den klickar fast.
6. Sätt i batteriet i basredskapet.

Dra ut skärtråden till önskad längd

1. Sätt på redskapet i 10 sek och stäng sedan av det igen. Under denna tid förlängs skärtråden.
2. Vänta tills skärhuvudet står stilla.
3. Upprepa proceduren 3-5 ggr tills dess att skärtråden fått den önskade längden.

7.2 Byta knivblad

Reservknivblad: Art. nr. 113479

Byta knivblad: se *Kapitel 4.5 "Montera/demontera knivbladet (09, 10)", sida 104.*

8 FÖRVARING

Rengör redskapet grundligt efter varje användning och sätt på eventuella skyddskåpor. Förvara redskapet i ett torrt, läsbart utrymme utom räckhåll för barn.

Vid uppehåll som varar mer än 30 dagar ska följande arbeten genomföras:

- Rengör knivbladet och spraya med rostskyddande olja.

- Rengör redskapet grundligt och förvara det i ett torrt utrymme.

9 FELAVHJÄLPNING



FARA!

Skaderisk

Vassa redskapsdelar och delar i rörelse kan orsaka kroppsskador.

- Bär alltid skyddshandskar under underhåll, skötsel och rengöring av redskapet!

Fel	Orsak	Åtgärd
Gräset skärs inte av rent.	Knivbladet är slött.	Låt slipa knivbladet. Kontakta AL-KO:s servicecenter.
		Byt knivblad.
Batteritiden minskar väsentligt.	Gräset är för högt eller för vått.	<ul style="list-style-type: none"> ■ Skär gräset högre upp. ■ Låt gräset torka.
	För låg klipphöjd.	Skär gräset högre upp.
Motorn går men inte knivbladet.	Redskapsfel	Kontakta AL-KO:s servicecenter.
Redskapet vibrerar ovanligt mycket.	Redskapsfel	Kontakta AL-KO:s servicecenter.
Övriga fel	Se bruksanvisningen till basredskapet.	



ANMÄRKNING

Vänd dig till vår kundtjänst vid fel som inte finns med i den här tabellen eller vid fel som du inte kan åtgärda själv.

10 TRANSPORT

Vidta följande åtgärder före transport:

1. Stäng av redskapet.
2. Ta ur batteriet ur basredskapet.
3. Ta isär basredskapet och tillsatsen från varandra.



ANMÄRKNING

Den ackumulerade energin i batteriet uppgår till över 100 Wh! Beakta nedanstående transportanvisningar!

Li-jonbatteri omfattas av bestämmelserna om transport av farligt gods och får endast transporteras under vissa förutsättningar:

- Batteri kan utan problem transporteras av användaren i gatutrafik förutsatt att batteriet är förpackat i handelsemballage och transporten inte är yrkesmässig.
- Yrkesmässiga användare som genomför transporten som del av sin verksamhet, t.ex. med leverans till bygplatser eller demonstrationer bör även respektera dessa anvisningar.

I både ovan angivna fall måste man i alla händelser vidta åtgärder som gör att innehållet inte kan läcka ut. I andra fall ska föreskrifterna om transport av farligt gods följas till punkt och pricka! Underlåtenhet att följa gällande föreskrifter kan leda till rättslig påföljd både för avsändare och transportör.

Vidare anvisningar om transport och frakt

- Transportera och skicka endast litiumjonbatterier som är i oskadat skick!
- Vid transport av laddningsbart batteri ska endast originallådan användas alternativt annan lämplig fraktlåda; emellertid inte ett krav om batteriets märkeffekt understiger 100 Wh.
- Tejpa över exponerade batterikontakter för att förebygga kortslutningar.
- Säkra batteriet i förpackningen så att det inte kan fara runt och eventuellt skadas.
- Markera förpackningen på korrekt sätt och bifoga erforderlig dokumentation för transporten eller frakten.
- Ta i förväg reda på huruvida transport är möjlig med din utvalda transportör och förevisa förpackningen.

Vi rekommenderar att man tar kontakt med specialist på farligt gods vid fraktförberedelsen. Beakta även eventuella nationella lagar och regler.

11 AVFALLSHANTERING

Information om tyska el- och elektroniklagen (ElektroG)



- Elektrisk och elektronisk utrustning ska inte läggas i soporna utan hanteras med särskild återvinning!
- Förbrukade batterier som inte är fast inbyggda måste avlägsnas före återvinningen! Återvinningen regleras i den särskilda batteriförordningen.
- Ägare liksom brukare av elektrisk och elektronisk utrustning är skyldiga att lämna uttjänt utrustning till återvinning.
- Slut användaren är själv ansvarig för att avlägsna eventuella personuppgifter på den utrustning som ska återvinnas!

Symbolen med överkorsas soptunna betyder att Elektrisk och elektronisk utrustning inte kan slängas i hushållssoporna.

Uttjänt elektrisk och elektronisk utrustning kan lämnas till följande insamlingsställen:

- Offentliga inrättningar för insamling och återvinning (miljöstationer)
- Försäljningsställen för elutrustning (fysisk butik och online) i den mån handlaren är förpliktigad till återtagande av varan eller erbjuder återtagande.

Dessa utsagor gäller bara för apparater, som installerats och sålts inom den Europeiska Unionen där det europeiska direktivet 2012/19/EC gäller. I länder utanför den Europeiska Unionen kan avvikande bestämmelser gälla för avfallshanteringen av elektriska och elektroniska apparater.

Information om tyska batteriförordningen (BattG)



- Elektrisk och elektronisk utrustning ska inte läggas i soporna utan hanteras med särskild återvinning!
- Se drifts- och monteringsanvisningar för batterityp och kemiska system och beakta anvisningarna för en säker hantering av batterier.
- Ägare liksom brukare av elektrisk och elektronisk utrustning är skyldiga att lämna uttjänt utrustning till återvinning. Återtagandet inskränker sig till normala hushållskvantiteter.

Uttjänta batterier kan innehålla skadliga ämnen eller tungmetaller som har negativ inverkan på miljön och som kan orsaka hälsoproblem.

Användning av uttjänta batterier och deras innehåll inverkar menligt på miljö och hälsa.

Symbolen med överkorsas soptunna betyder att elektrisk och elektronisk utrustning inte kan slängas i hushållssoporna.

Markeringarna Hg, Cd och PG på insamlingskärl har följande betydelser.

- Hg: Batteriet innehåller mer än 0,0005 % kvicksilver
- Cd: Batteriet innehåller mer än 0,002 % kadmium
- Pb: Batteriet innehåller mer än 0,004 % bly

Uttjänt elektrisk och elektronisk utrustning kan lämnas till följande insamlingsställen:

- Offentliga inrättningar för insamling och återvinning (miljöstationer)
- inköpsställen för batterier
- inlämningsställe inom det gemensamma återlämnningssystemet för förbrukade batterier
- ett av tillverkarens återlämningsställen (om denne inte är medlem i det gemensamma återlämnningssystemet)

Ovanstående gäller bara för apparater, som installerats och sålts inom den Europeiska Unionen där det europeiska direktivet 2006/66/EC gäller. I länder utanför den Europeiska Unionen kan avvikande bestämmelser gälla för avfallshanteringen av elektriska och elektroniska apparater.

12 GARANTI

Eventuella material- eller tillverkningsfel på redskapet åtgärdas av oss under den lagstadgade garantitiden genom reparation eller ersättningsprodukt, efter vårt gottfinnande. Garantitiden bestäms av gällande lag i det land där redskapet köptes.

Vår garantiförsäkran gäller enbart om:

- denna bruksanvisning beaktats
- redskapet har hanterats korrekt
- originalreservdelar har använts

Garantin upphör att gälla vid:

- egenmäktiga reparationsförsök
- egenmäktiga tekniska förändringar
- ej avsedd användning

Garantin gäller inte för:

- lackskador som beror på normalt slitage
- Förslitningsdelar, som på reservdelsbladet är inramade .

Garantitiden inleds i och med den första slutkundens köp av produkten. Datum på inköpskvittot gäller. Vänd er med detta garantidokument och kvittot till en återförsäljare eller närmaste auktoriserade kundtjänst. Köparens lagstadgade anspråk gentemot försäljaren berörs inte av denna förklaring.

13 EG-FÖRSÄKRAN OM ÖVERENSSTÄMMELSE

Se bruksanvisningen "Multitool MT 36 Li – basredskap".

Akkusensenaufsatz BCA 36 Li

Art. Nr. 113 376

AL-KO

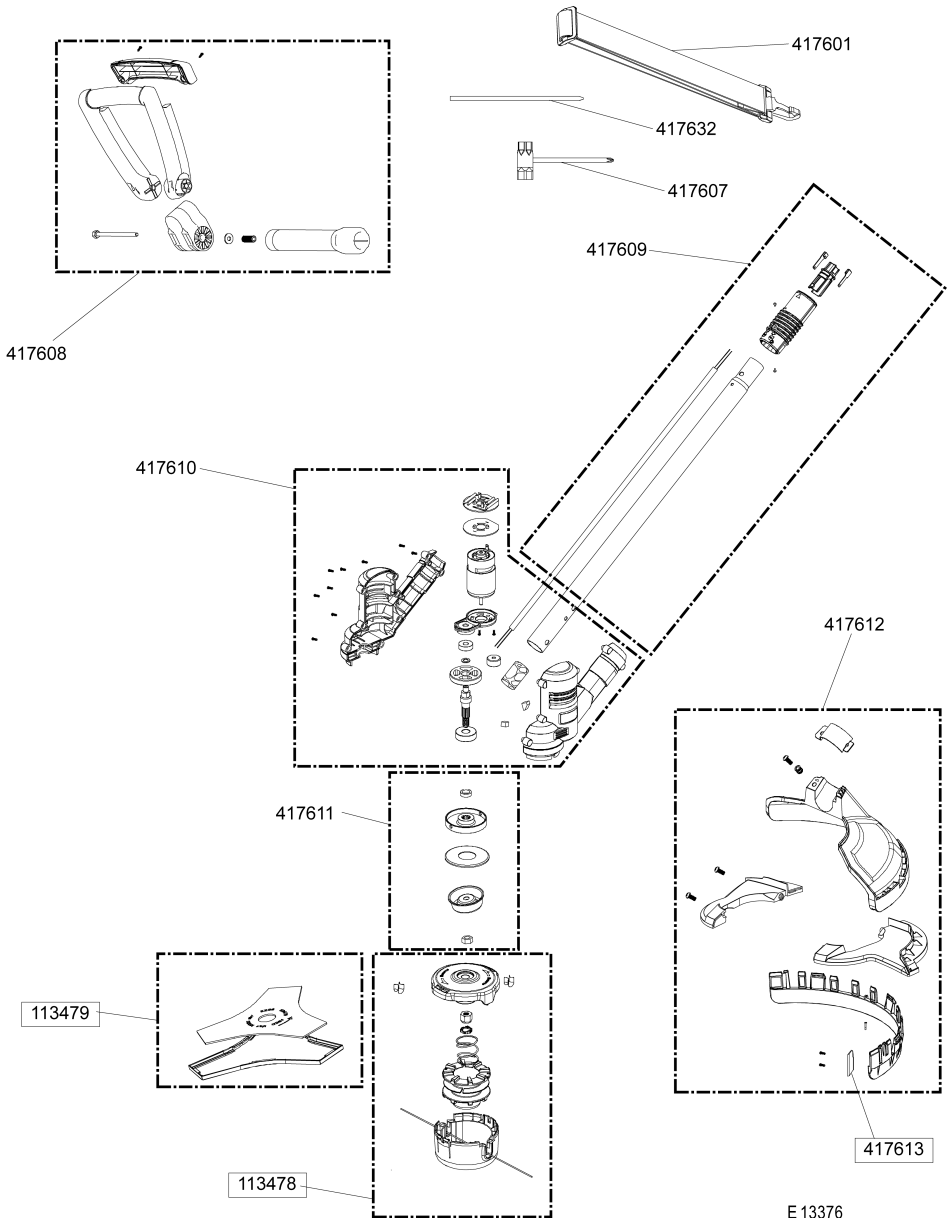

a	b	c	d	e	f
*	*	*	*	*	*

Country	Company	Telephone	Fax
A	AL-KO KOBER Ges.m.b.H.	(+43)3578/2515-100	(+43)3578/2515-31
AUS	AL-KO INTERNATIONAL Pty. Ltd.	(+61)3/9767-3700	(+61)3/9767-3799
B/L	Eurogarden NV	(+32)16/805427	(+32)16/805425
BG	Valerii S&M Group SJ	(+359)29423402	(+359)29423410
CH	AL-KO KOBER AG	(+41)56/418-3153	(+41)56/418-3160
CZ	AL-KO KOBER Spol. S.R.O.	(+420)382/210381	(+420)382/210382
D	AL-KO GERÄTE GmbH	(+49)8221/203-0	(+49)8221/97-8199
DK	AL-KO GINGE A/S	(+45)98821000	(+45)98825454
EST/LT/LV	SIA AL-KO KOBER	(+371)67/627-326	(+371)67/807-018
F	AL-KO S.A.S.	(+33)3/8576-3500	(+33)3/8576-3581
GB	Rochford Garden Machinery Ltd.	(+44)1963/828050	(+44)1963/828052
H	AL-KO KFT	(+36)29/5370-50	(+36)29/5370-51
HR	Brun.ko.-prom d.o.o.	(+385)13096567	(+385)13096567
I	AL-KO KOBER GmbH/SRL	(+39)039/9329-311	(+39)039/9329-390
IN	AGRO-COMMERCIAL	(+91)3322874206	(+91)3322874139
IQ	Avro Gulistan Com	(+946)7504508064	
IRL	Cyril Johnston & Co. Ltd.	(+44)2890813121	(+44)2890814220
LY	ASHOFAN FOR AGRICULT. ACC.	(+218)512660209	(+218)512660209
MA	BADRA Sari	(+212)022447128	(+212)022447130
MK	Techno Geneks	(+389)22551801	(+389)22520175
N	AL-KO GINGE A/S	(+47)64/86-2550	(+47)64/86-2554
NL	O.DE LEEUW GROENTECHNIEK	(+31)38/4446160	(+31)38/4446358
PL	AL-KO KOBER Sp.z.o.o.	(+48)61/816-1925	(+48)61/816-1980
RO	SC PECEF TEHNICA SRL	(+40)344403030	(+40)244514486
RUS	000 AL-KO KOBER	(+7)499/16708-42	(+7)499/96600-00
RUS	ZAO AL-KO St. Petersburg GmbH	(+7)812/446-1084	(+7)812/446-1084
S	GINGE Svenska AB	(+46)31/57-3580	(+46)31/57-5620
SK	AL-KO KOBER Slovakia Spol. S.R.O.	(+421)2/4564-8267	(+421)2/4564-8117
SLO	Darko Opara s.p.	(+386)17225850	(+386)17225851
SRB	Agromarket d.o.o.	(+381)34308000	(+381)3430816
TR	ZIMAS A.S.	(+90)2324580586	(+90)2324572697
UA	TOV AL-KO KOBER	(+380)44/392-07-08	(+380)44/392-07-09