

BETRIEBSANLEITUNG RASENTRAKTOR

Heckauswurf

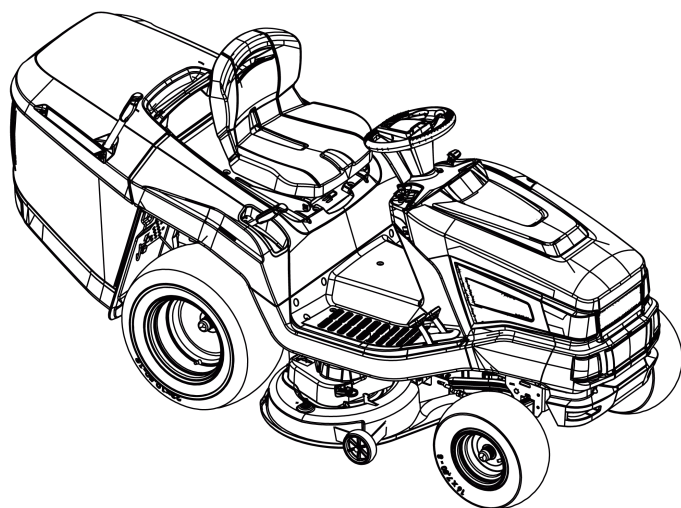

DE

GB

NL

FR

ES

IT

SI

HR

RS

PL

CZ

SK

HU

DK

SE

NO

FI

EE

LT

LV

BG

RU

UA

GR

MK

TR



Inhaltsverzeichnis

Deutsch	10
English	30
Nederlands	50
Français	70
Español	92
Italiano	114
Slovenščina	134
Hrvatski	153
Српски	173
Polski	194
Česky	216
Slovenská	236
Magyarul	256
Dansk	276
Svensk	295
Norsk	314
Suomi	333
Eesti	352
Lietuvių	371
Latviešu	391
български	411
Русский	434
Україна	457
Ελληνικά	478
Македонски	500
Türkçe	523

© 2019

AL-KO KOBER GROUP Kötz, Germany

This documentation or excerpts therefrom may not be reproduced or disclosed to third parties without the express permission of the AL-KO KOBER GROUP.

01

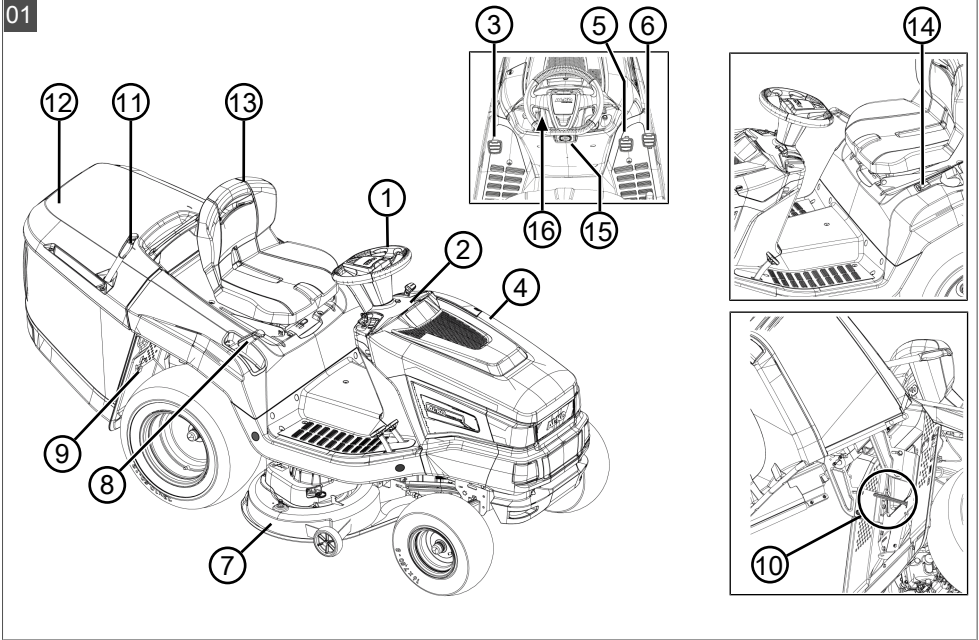

02

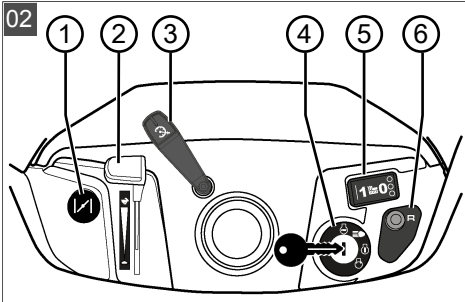

03

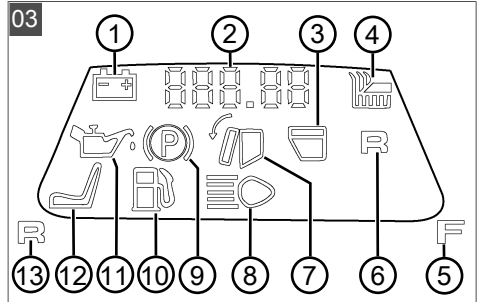

04

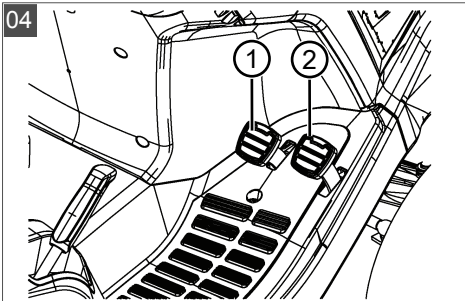

05

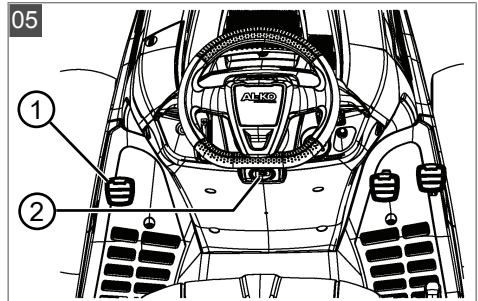

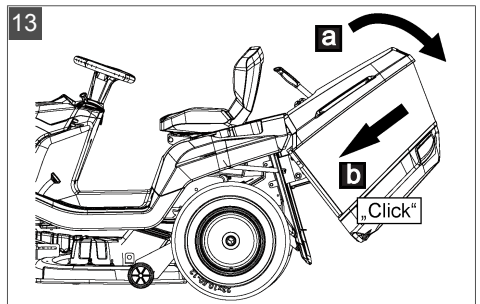
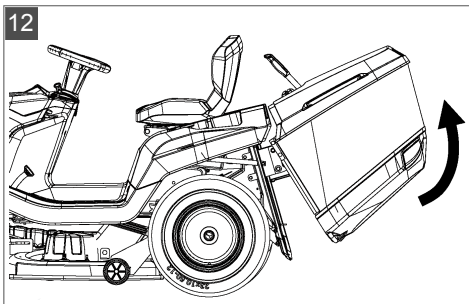
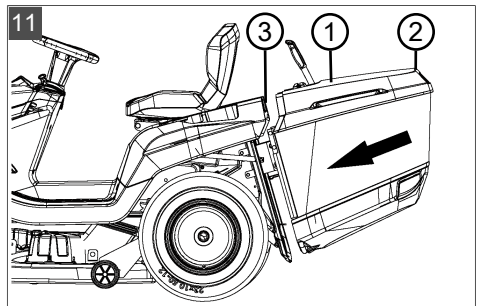
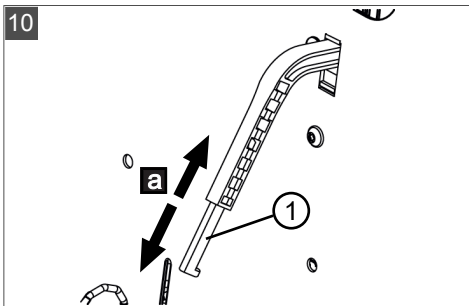
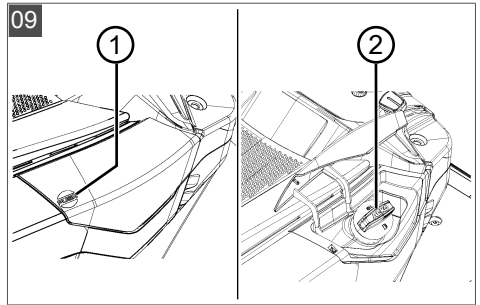
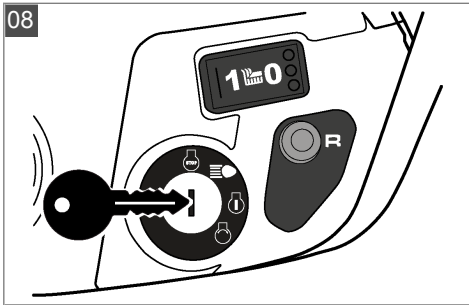
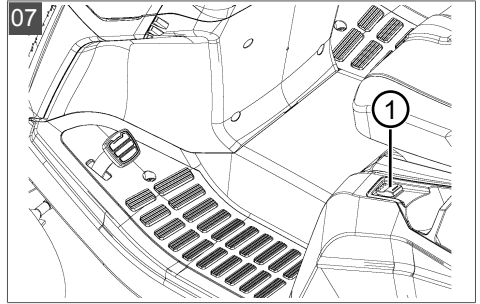
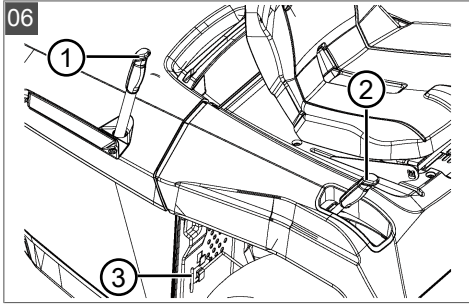

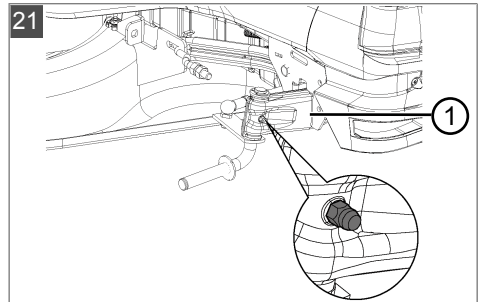
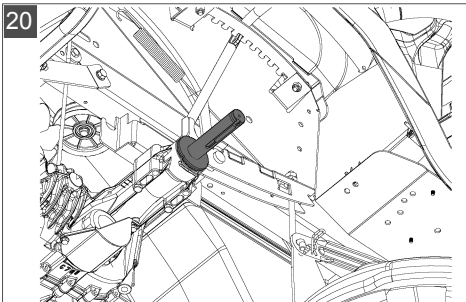
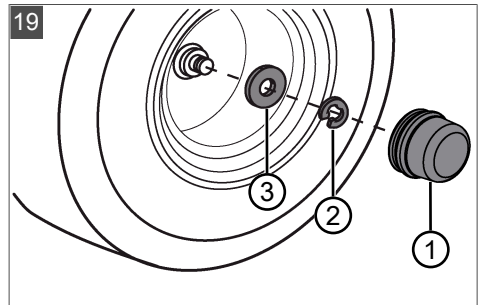
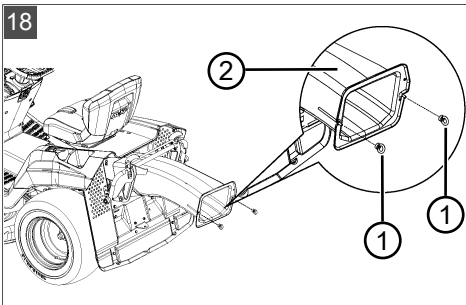
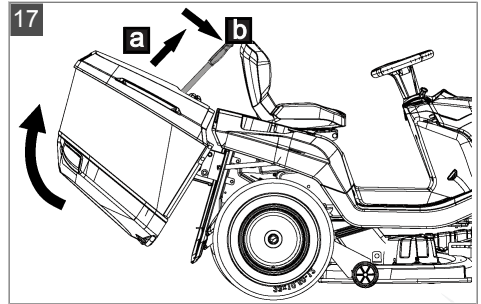
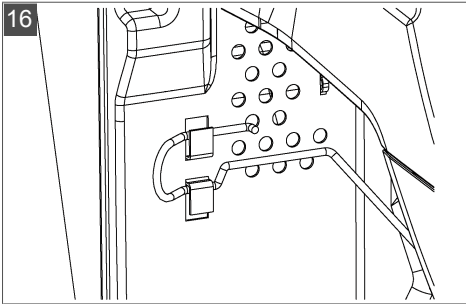
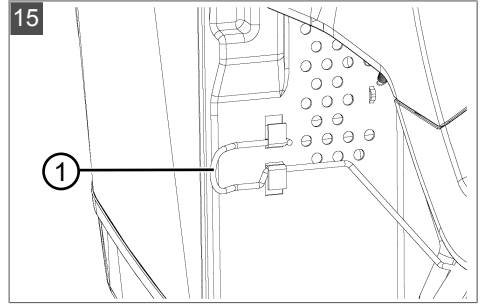
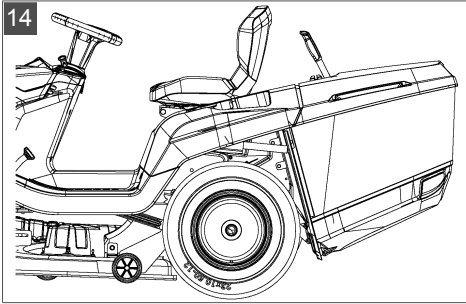

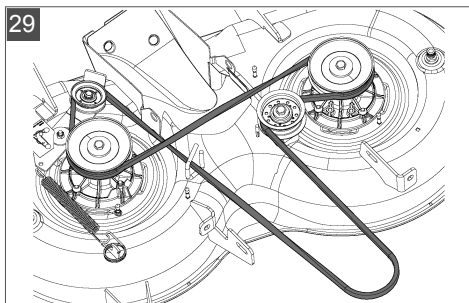
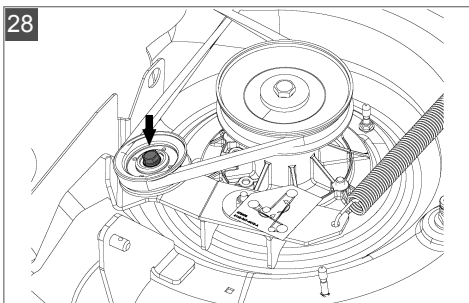
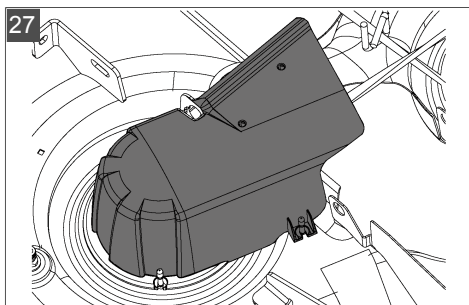
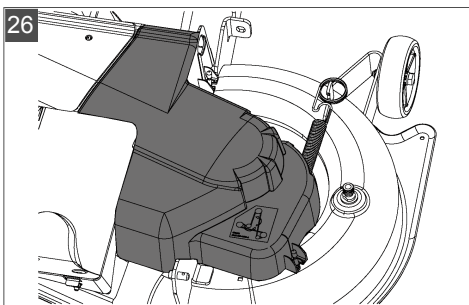
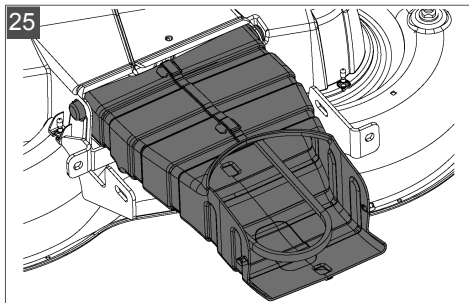
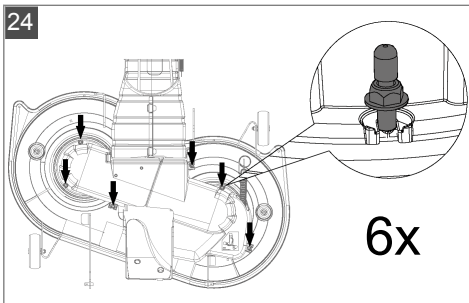
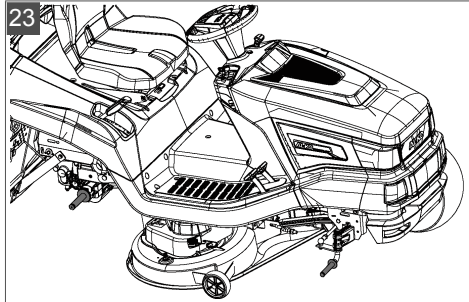
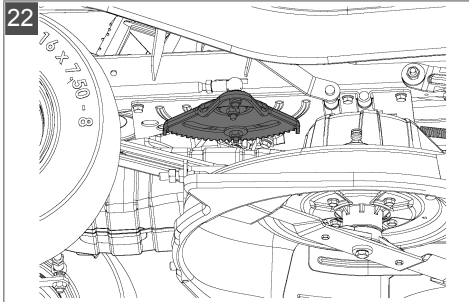

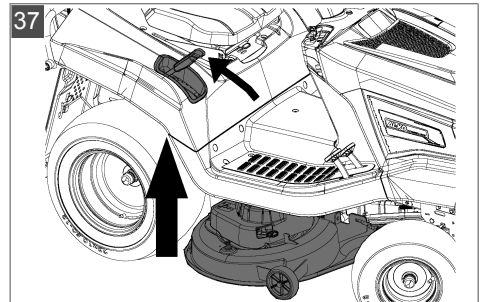
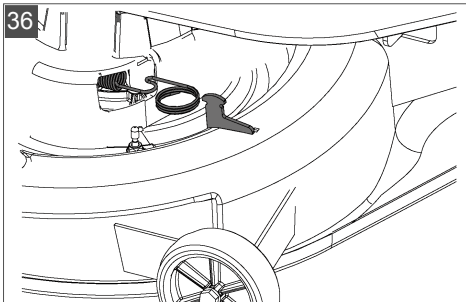
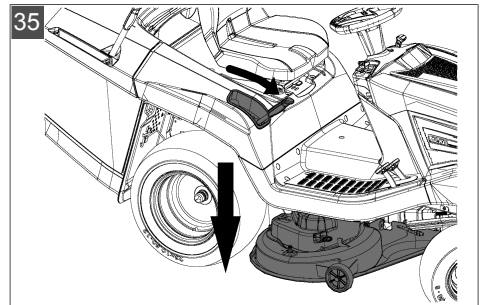
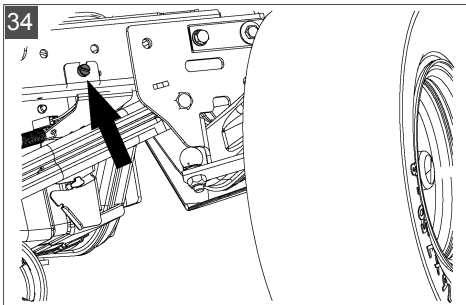
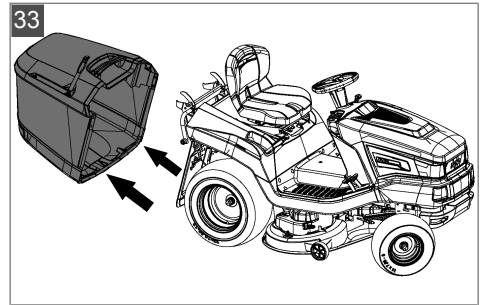
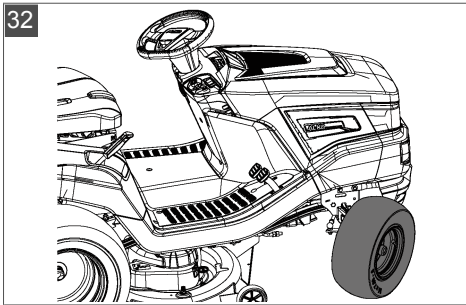
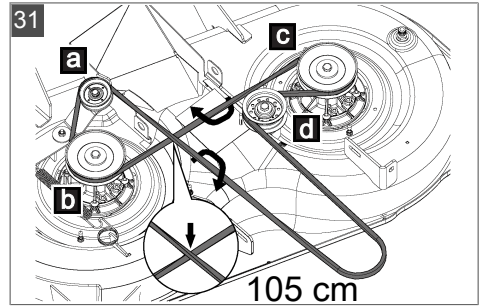
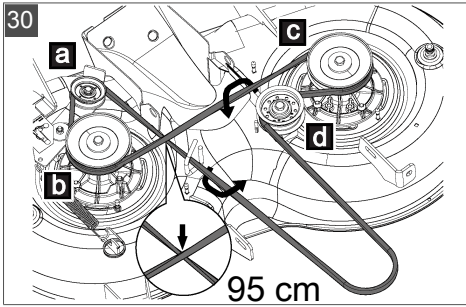

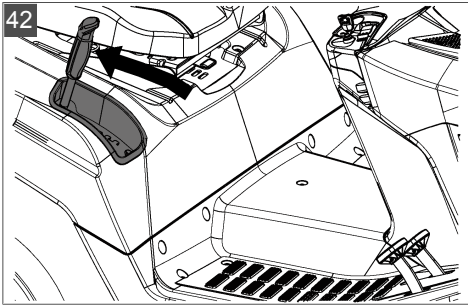
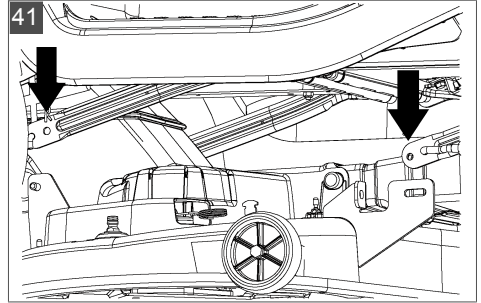
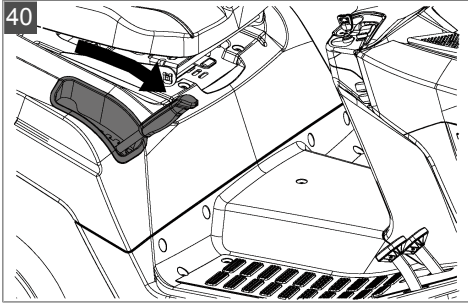
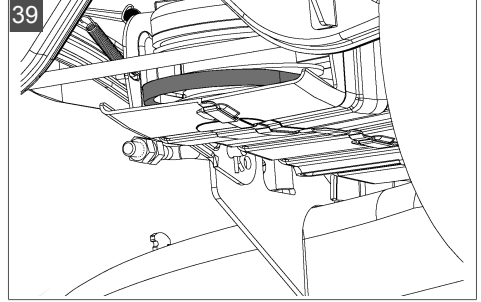
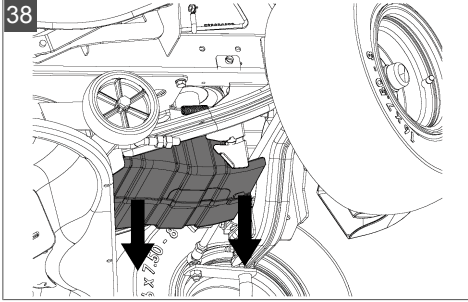





ORIGINAL-BETRIEBSANLEITUNG**Inhaltsverzeichnis**

1	Zu dieser Betriebsanleitung	11	7	Betrieb des Traktors	18
1.1	Symbole auf der Titelseite	11	7.1	Grundsätzliche vorbereitende Maßnahmen	18
1.2	Zeichenerklärungen und Signalwörter	11	7.2	Verwendung von Zubehör	18
2	Produktbeschreibung	11	7.3	Rasentraktor schieben (15, 16)	18
2.1	Bestimmungsgemäße Verwendung ...	11	7.4	Motor starten und abstellen	18
2.2	Möglicher Fehlgebrauch	11	7.5	Fahren mit dem Traktor	19
2.3	Symbole am Gerät	12	7.5.1	Fahrt vorbereiten bei Temperaturen unter 10 °C	19
2.4	Sicherheits- und Schutzeinrichtungen	12	7.5.2	Fahren mit Fußhydrostat-Getriebe	19
2.5	Produktübersicht (01)	12	7.5.3	Fahren mit Tempomat	19
3	Sicherheitshinweise	12	7.5.4	Fahren und Mähen an Hängen ...	19
4	Traktor auspacken und montieren	13	7.5.5	Mähen mit dem Rasentraktor	20
5	Bedienelemente	13	8	Rasentraktor reinigen	21
5.1	Standard-Armaturen Brett (02)	13	8.1	Grasfangbox reinigen	21
5.2	Armaturen Brett mit Display (03)	14	8.2	Gehäuse, Motor und Getriebe reinigen	22
5.2.1	Funktionstasten und die Displayanzeige	14	8.3	Reinigen des Auswurfkanals (18)	22
5.2.2	Kontrollleuchten	14	9	Instandhaltung	22
5.3	Brems- und Kupplungspedal (05)	15	9.1	Wartungsplan	22
5.4	Getriebebedienung (Fahrgeschwindigkeit) (04)	15	9.2	Schmierplan	23
5.5	Fußhydrostat-Getriebe (04, 05)	15	9.3	Radwechsel	23
5.6	Mähwerkbedienung (06)	16	9.4	Starterbatterie	24
6	Inbetriebnahme	16	9.5	Mähwerk ausbauen	25
6.1	Mähwerk prüfen	16	9.6	Keilriemen auswechseln	25
6.2	Befüllung mit Öl	16	10	Transport	25
6.3	Befüllung mit Kraftstoff (09)	16	11	Lagerung	25
6.4	Reifendruck prüfen	16	12	Hilfe bei Störungen	25
6.5	Grasfangbox anbauen (10 – 13)	17	12.1	Fehleranzeige Display und Fehlerbehebung	27
6.6	Prüfung der Sicherheitseinrichtungen	17	13	Garantie	29
6.6.1	Bremskontaktschalter prüfen	17			
6.6.2	Mähwerkkontaktschalter prüfen ...	17			
6.6.3	Sitzkontaktschalter prüfen	17			
6.6.4	Kontaktschalter der Grasfangbox prüfen	17			
6.6.5	Kontaktschalter des Auswurfkanals prüfen	18			

1 ZU DIESER BETRIEBSANLEITUNG

- Bei der deutschen Version handelt es sich um die Original-Betriebsanleitung. Alle weiteren Sprachversionen sind Übersetzungen der Original-Betriebsanleitung.
- Bewahren Sie diese Betriebsanleitung immer so auf, dass Sie darin nachlesen können, wenn Sie eine Information zum Gerät benötigen.
- Geben Sie das Gerät nur mit dieser Betriebsanleitung an andere Personen weiter.
- Lesen und beachten Sie die Sicherheits- und Warnhinweise in dieser Betriebsanleitung.
- Die Rasentraktoren werden in unterschiedlichen Ausstattungsvarianten ausgeliefert. Bitte beachten Sie, dass die Bilder vom Original etwas abweichen können. Sollten Sie Schwierigkeiten haben die Beschreibungen nachzuvollziehen, wenden Sie sich bitte an eine Fachwerkstatt oder den Hersteller.
- Beachten Sie die beiliegende Montageanleitung und die Betriebsanleitung des Benzinmotors.

1.1 Symbole auf der Titelseite

Symbol	Bedeutung
	Lesen Sie unbedingt vor der Inbetriebnahme diese Betriebsanleitung sorgfältig durch. Dies ist die Voraussetzung für sicheres Arbeiten und störungsfreie Handhabung.
	Betriebsanleitung
	Benzingerät nicht in der Nähe von offenen Flammen oder Hitzequellen betreiben.

1.2 Zeichenerklärungen und Signalwörter

⚠ GEFAHR! Zeigt eine unmittelbar gefährliche Situation an, die – wenn sie nicht vermieden wird – den Tod oder eine schwere Verletzung zur Folge hat.

⚠ WARNING! Zeigt eine potenziell gefährliche Situation an, die – wenn sie nicht vermieden wird – den Tod oder eine schwere Verletzung zur Folge haben könnte.

⚠ VORSICHT! Zeigt eine potenziell gefährliche Situation an, die – wenn sie nicht vermieden wird – eine geringfügige oder mäßige Verletzung zur Folge haben könnte.

⚠ ACHTUNG! Zeigt eine Situation an, die – wenn sie nicht vermieden wird – Sachschäden zur Folge haben könnte.

ℹ HINWEIS Spezielle Hinweise zur besseren Verständlichkeit und Handhabung.

2 PRODUKTBESCHREIBUNG

Die Rasentraktoren mit Heckauswurf werden in unterschiedlichen Ausführungen hergestellt. Achten Sie bitte bei folgenden Beschreibungen in dieser Betriebsanleitung darauf, dass Sie die zu Ihrem Rasentraktor passende Beschreibung lesen.

Merkmale Ihres Rasentraktors:

- Getriebe: Fußhydrostat
- Messerkupplung: elektromagnetisch
- Boxvolumen: 310 l
- Boxentleerung: elektrisch, Teleskophebel

Außerdem gibt es Unterschiede bei Mulchsystemen, Motortyp, Motorleistung und Schnittbreite.

Typunterschiede:

- Schnittbreite
- Getriebearart (T3 und G700)
- Getriebe-Bypass-Entriegelung

2.1 Bestimmungsgemäße Verwendung

Der Rasentraktor ist zum Mähen privater Haus- und Hobbygärten mit max. 10° (18 %) Hangneigung bestimmt. Zusätzliche Anwendungen, wie z. B. Mulchen sind nur unter Verwendung des Original-Zubehörs und unter Einhaltung der maximalen Belastungswerte gestattet.

Dieses Gerät ist ausschließlich für den Einsatz im privaten Bereich bestimmt. Jede andere Verwendung sowie unerlaubte Um- oder Anbauten werden als Zweckentfremdung angesehen und haben den Ausschluss der Gewährleistung sowie den Verlust der Konformität (CE-Zeichen) und die Ablehnung jeder Verantwortung gegenüber Schäden des Benutzers oder Dritter seitens des Herstellers zur Folge.









2.2 Möglicher Fehlgebrauch

Der Rasentraktor ist nicht für den gewerblichen Einsatz in öffentlichen Parks, Sportstätten, Land- und Forstwirtschaft konzipiert.

⚠️ WARNUNG! Gefahren durch Überbelastung des Rasentraktors! Achten Sie insbesondere bei der Verwendung eines Anhängers darauf, die zulässigen Zuglasten und Steigungen/Gefälle nicht zu überschreiten. Eine Überschreitung kann die Bremsleistung des Rasentraktors überfordern und zu gefährlichen Situationen führen!

ℹ️ HINWEIS Beachten Sie, dass der Rasentraktor keine Straßenzulassung besitzt und damit nicht auf öffentlichen Straßen betrieben werden darf!

2.3 Symbole am Gerät

	Vor Inbetriebnahme Gebrauchsanleitung lesen!
	Während des Mähens sind weitere Personen, besonders Kinder und Tiere vom Arbeitsbereich fernzuhalten.
	Vor Wartungs- und Reparaturarbeiten Zündschlüssel ziehen!
	Achtung Gefahr! Hände und Füße vom Schneidwerk fernhalten!
	Nicht an Hängen über 10° (18%) Neigung fahren!
	
	
	
	Gefahr: Hier nicht betreten!
	Verbrennungsgefahr durch heiße Oberflächen!

2.4 Sicherheits- und Schutzeinrichtungen

⚠️ WARNUNG! Gefahr durch entfernte oder manipulierte Schutzeinrichtungen! Jeglicher Betrieb mit entfernten oder manipulierten Schutzeinrichtungen ist verboten. Defekte Schutzeinrichtungen müssen umgehend repariert oder ausgetauscht werden!

Zu den Schutzeinrichtungen zählen vor allem:

- Bremskontaktschalter
- Mähwerkskontaktschalter
- Kontaktschalter Grasfangbox
- Sitzkontaktschalter
- Mähwerkabdeckungen
- Kontaktschalter Auswurfkanal

2.5 Produktübersicht (01)

Nr.	Bauteil
1	Lenkrad
2	Armaturenblett
3	Bremspedal
4	Motorhaube
5	Getriebebetätigung rückwärts
6	Getriebebetätigung vorwärts
7	Mähwerk
8	Schnitthöhenverstellung
9	Getriebe-Bypass
10	Grasfangboxsensor
11	Boxenbetätigung
12	Grasfangbox
13	Fahrsitz
14	Boxenbetätigung elektrisch*
15	Feststellhebel für Bremspedal
16	Tempomathebel*

* Ausführung variiert und ist modellabhängig

3 SICHERHEITSHINWEISE

- Kinder oder andere Personen, die die Betriebsanleitung nicht kennen, dürfen das Gerät nicht benutzen.
- Örtliche Bestimmungen zum Mindestalter der Bedienperson beachten.

- Kinder und Jugendliche anweisen, nicht mit dem Gerät zu spielen.
- Nur bei Tageslicht oder bei guter künstlicher Beleuchtung mähen.
- Dritte aus dem Gefahrenbereich fernhalten.
- Der Benutzer ist für Unfälle mit anderen Personen und deren Eigentum verantwortlich.
- Nur Original-Ersatzteile und Original-Zubehör verwenden.
- Reparaturen am Gerät müssen durch den Hersteller bzw. eine seiner Kundendienststellen erfolgen.
- Gehörschutz tragen.
- Der Rasentraktor hat keine Straßenzulassung und darf öffentliche Wege und Straßen nicht befahren.
- Mähen Sie nicht bei Gewitter. Kein Schutz vor Blitzschlag.
- Es dürfen keine Passagiere auf dem Gerät mitgenommen werden.
- Mähen Sie nicht an Hängen mit einer Neigung über 10° (18 %)
- Nach der Einnahme von Alkohol, von Medikamenten, die das Reaktionsvermögen beeinträchtigen, oder von Drogen darf nicht mit dem Rasentraktor und/oder mit einem daran befestigten Zubehör gearbeitet werden.
- Immer quer zum Hang mähen.
- Beachten Sie die örtlichen, kommunal erlaubten Betriebszeiten.
- Der Rasentraktor kann durch sein Eigengewicht schwere Verletzungen verursachen. Beim Auf- und Abladen des Rasentraktors zum Transport in einem Fahrzeug oder Anhänger ist mit besonderer Vorsicht vorzugehen.
- Dieser Rasentraktor darf nicht abgeschleppt werden. Für den Transport auf öffentlichen Verkehrswegen ein geeignetes Fahrzeug verwenden.
- Den Rasentraktor nicht in schlecht gelüfteten Arbeitsbereichen (z. B. Garage) betreiben. Die Abgase enthalten giftiges Kohlenmonoxid sowie andere Schadstoffe.

4 TRAKTOR AUSPACKEN UND MONTIEREN

Beachten Sie die beiliegende Montageanleitung zum Auspacken und zur Montage des Traktors.

HINWEIS Beachten Sie auch die beiliegende Betriebsanleitung des Benzinmotors.

⚠️ WARNUNG! Gefahren durch unvollständige Montage! Der Rasentraktor darf nicht betrieben werden, bevor er nicht komplett montiert ist! Führen Sie alle in der Montageanleitung beschriebenen Montagearbeiten durch. Fragen Sie im Zweifel vor der Inbetriebnahme einen Fachmann, ob die Montage korrekt ausgeführt wurde! Prüfen Sie, ob alle Sicherheits- und Schutzrichtungen vorhanden und funktionsfähig sind!

5 BEDIENELEMENTE

Im Folgenden werden die Bedienelemente der Rasentraktoren mit Heckauswurf beschrieben. Achten Sie bitte darauf, dass Sie die zu Ihrem Rasentraktor passende Beschreibung lesen.

5.1 Standard-Armaturenbrett (02)

Im Folgenden werden die Elemente des Standard-Armaturenbrettes erläutert.

Regelung der Motordrehzahl

HINWEIS Beachten Sie, dass die Betätigung des Reglers im Fahrbetrieb die Geschwindigkeit beeinflusst!

Bei Regler mit integriertem Choke:

Durch Verschieben des Reglers (02/2) wird die Motordrehzahl erhöht und verringert. In der obersten Stellung wird der Choke zugeschaltet.

 Choke zuschalten: Regler ganz nach oben zum Choke-Zeichen schieben. Diese Position ausschließlich zum Starten des Motors verwenden.

Hinweis: Einige Traktorvarianten verfügen über einen separaten Choke-Knopf (02/1) am Armaturenbrett. Dieser muss dann zum Start des Traktors zusätzlich gezogen werden. Läuft der Motor, Knopf langsam wieder zurückschieben!

 Mähbetrieb: In dieser Position läuft der Motor mit der maximalen Drehzahl.

 Leerlauf: In dieser Position läuft der Motor mit der niedrigsten Drehzahl.

Zündschloss (02/4)



Stellung	Funktion
0	Motor aus. Der Zündschlüssel kann abgezogen werden.
I	Scheinwerfer ein. Nach dem Start des Motors werden in dieser Stellung die Scheinwerfer zugeschaltet.
II	Betriebsstellung, wenn der Motor läuft.

Stellung	Funktion
III	Startstellung zum Anlassen des Motors. Sobald der Motor läuft, lassen Sie den Schlüssel los. Er springt dann auf die Betriebsstellung II zurück.

5.2 Armaturenbrett mit Display (03)









Lesen Sie dieses Kapitel, wenn Ihr Rasentraktor über ein Display oberhalb des Standard-Armaturenbretts verfügt.

5.2.1 Funktionstasten und die Displayanzeige

Pos.	Bezeichnung	Funktion
03/2		Im Display werden angezeigt: <ul style="list-style-type: none"> ■ Tagesbetriebsstunden (Anzeige mit einer Kommastelle) Hinweis: Die Tagesbetriebsstunden werden im Dezimalsystem angezeigt (1,5 h = 1 h 30 min). oder ■ Gesamtbetriebsstunden (Anzeige ohne Kommastelle) Hinweis: Die Gesamtbetriebsstunden beginnen zu zählen, sobald der Zündschlüssel in Position I gedreht wird.
03/5		Zum Umschalten der Displayanzeige: <ul style="list-style-type: none"> ■ Gesamtbetriebsstunden ■ Tagesbetriebsstunden ■ Batteriespannung Hinweis: Verbleibt der Zündschlüssel im Zündschloss auf Position "I", laufen die Gesamtbetriebsstunden weiter.
03/13		Rückstellung der Tagesbetriebsstunden auf "0". Hinweis: Es können nur die Tagesbetriebsstunden auf "0" zurückgestellt werden, nicht die Gesamtbetriebsstunden.

5.2.2 Kontrollleuchten

Pos.	Bezeichnung	Die Anzeige leuchtet:
03/1		<ul style="list-style-type: none"> ■ bei laufendem Motor: <ul style="list-style-type: none"> ■ bei defekter oder tief entladener Starterbatterie. ■ Kabelzuleitung Motor – Batterie unterbrochen. ■ Sicherung defekt (15 A-blau). ■ Lichtmaschine am Motor defekt. ■ bei stehendem Motor: <ul style="list-style-type: none"> ■ bei tief entladener Starterbatterie. Hinweis: Suchen Sie bei Aufleuchten dieser Anzeige die Fachwerkstatt auf!

Pos.	Bezeichnung	Die Anzeige leuchtet:
03/3		wenn die Grasfangbox gefüllt ist. Leeren Sie die Grasfangbox!
03/4		wenn das Mähwerk zugeschaltet ist.
03/6		wenn das Mähwerk für die Rückwärtsfahrt freigeschaltet wurde.
03/7		bei abgenommener Grasfangbox oder wenn diese nicht vor-schriftsmäßig geschlossen ist.
03/8		bei eingeschalteten Scheinwerfern.
03/9		wenn die Bremse betätigt wird und bei arretierter Bremse.
03/10		wenn sich nur noch eine Kraftstoffrestmenge von ca. 1,5 Litern im Tank befindet.
03/11		wenn der Ölstand einen bestimmten Stand unterschreitet.
03/12		wenn der Fahrer vom Traktor absteigt bei: <ul style="list-style-type: none"> ■ laufendem Motor (Bremse ist arretiert)

5.3 Brems- und Kupplungspedal (05)

- **Bremse:** Wenn Sie das Bremspedal (05/1) ganz niederdrücken, wird die Bremse am Getriebe betätigt und der Traktor brems ab.
- **Feststellbremse:** Wenn Sie bei niedergedrücktem Bremspedal (05/1) den Feststellhebel (05/2) nach oben ziehen, wird die Bremse arretiert. Durch erneutes Niederdrücken des Bremspedals wird die Bremse gelöst.

5.4 Getriebebedienung (Fahrgeschwindigkeit) (04)

Die Rasentraktoren sind mit einem fußhydrostatischen Getriebe ausgestattet.

Einige Modelle sind mit Tempomat ausgestattet.

Für die Vorwärtsfahrt und die Rückwärtsfahrt sind auf der rechten Seite zwei separate Pedale angeordnet.

Fahrt-richtung	Beschreibung
Vorwärts	Betätigen Sie das rechte Pedal (04/2), um vorwärts zu fahren.
Rückwärts	Betätigen Sie das linke Pedal (04/1), um rückwärts zu fahren. <i>Hinweis:</i> Wird nur das Pedal für Rückwärtsfahrt betätigt, wird das Mähwerk ausgeschaltet. Mähbetrieb bei Rückwärtsfahrt: siehe Kapitel 7.5.5 "Mähen mit dem Rasentraktor", Seite 20.

5.5 Fußhydrostat-Getriebe (04, 05)

Das Fußhydrostat-Getriebe wird durch zwei Pedale (04/1 und 04/2) betätigt.

Zum **Anfahren** lösen Sie bei laufendem Motor zuerst die Feststellbremse (05/2) und betätigen

Sie danach das Pedal (04/2) zum Vorwärts- oder das Pedal (04/1) zum Rückwärtsfahren. Je weiter Sie das Pedal drücken umso schneller fahren Sie in die gewählte Richtung.

Vorwärtsfahren: Drücken Sie auf der rechten Seite das äußere Pedal (04/2).

Rückwärtsfahren: Drücken Sie auf der rechten Seite das innere Pedal (04/1).

5.6 Mähwerkbedienung (06)

Schnitthöhe einstellen

Das Mähwerk des Traktors kann mit einem Hebel (06/2) rechts neben dem Fahrersitz in mehreren Stufen in der Höhe verstellt werden.

1. Bewegen Sie den Verstellhebel (06/2) in die gewünschte Richtung. Hebel nach unten bedeutet niedrige Schnitthöhe, Hebel nach oben bedeutet große Schnitthöhe.

Mähwerk zuschalten

Elektrische Zuschaltung: Im Bereich des Armaturenbrettes befindet sich ein Schalter (02/5). Schalten Sie damit das Mähwerk ein (d. h. Position "1").

6 INBETRIEBNAHME

⚠️ WARNUNG! Gefahren durch unvollständige Montage! Der Rasentraktor darf nicht betrieben werden, bevor er nicht komplett montiert ist! Führen Sie alle in der Montageanleitung beschriebenen Montagearbeiten durch. Fragen Sie im Zweifel vor der Inbetriebnahme einen Fachmann, ob die Montage korrekt ausgeführt wurde! Prüfen Sie, ob alle Sicherheits- und Schutzrichtungen vorhanden und funktionsfähig sind!

6.1 Mähwerk prüfen

Vor dem Gebrauch ist immer durch Sichtkontrolle zu prüfen, ob Schneidwerkzeug, Befestigungsbolzen und die gesamte Schneideinheit abgenutzt oder beschädigt sind. Zur Vermeidung einer Unwucht müssen abgenutzte oder beschädigte Messer durch neue ersetzt werden.

6.2 Befüllung mit Öl

Vor der Erstinbetriebnahme muss der Motor mit Öl befüllt werden. Beachten Sie hierzu bitte die Anleitung des Motorherstellers. Beachten Sie auch, dass der Ölstand in regelmäßigen Abständen kontrolliert und eventuell Öl aufgefüllt werden muss.

6.3 Befüllung mit Kraftstoff (09)

⚠️ WARNUNG! Gefahren beim Umgang mit Kraftstoff! Kraftstoff ist hochgradig entflammbar. Kraftstofftank nur im Freien befüllen! Nicht rauchen! Nicht bei laufendem oder heißem Motor tanken!

Verwenden Sie zum Betanken einen geeigneten Trichter oder ein Einfüllrohr, damit kein Kraftstoff auf den Motor, das Gehäuse oder die Erde verschüttet werden kann.

Aus Sicherheitsgründen sind der Kraftstofftankverschluss und andere Tankverschlüsse bei Beschädigung auszutauschen.

Falls Kraftstoff übergelaufen ist, darf der Motor nicht gestartet werden. Der Traktor ist von der kraftstoffverschmutzten Stelle zu entfernen, und der verschüttete Kraftstoff muss vom Boden, dem Motor und dem Gehäuse mit einem Lappen aufgesaugt und abgewischt werden.

Jeglicher Startversuch ist zu vermeiden bis sich die Kraftstoffdämpfe verflüchtigt haben.

Bewahren Sie Kraftstoff nur in den dafür vorgesehenen Behältern auf.

Verwenden Sie bleifreies Benzin, min. ROZ 91.

Tank befüllen

1. Stellen Sie gegebenenfalls den Motor ab und ziehen Sie sicherheitshalber den Zündschlüssel ab.
2. Warten Sie, bis der Motor etwas abgekühlt ist (Explosionsgefahr durch entzündeten Kraftstoff!).
3. Drücken Sie auf die Tankverschlussabdeckung (09/1).
4. Schwenken Sie die Tankverschlussabdeckung (09/1) nach oben. Die Tankverschlussabdeckung (09/1) wird entriegelt.
5. Öffnen Sie den Tankverschluss (09/2) und füllen Sie den Kraftstoff ein.
Hinweis: Vermeiden Sie ein Überfüllen des Kraftstoffbehälters!
6. Verschließen Sie den Tankverschluss (09/2).
7. Verschließen Sie die Tankverschlussabdeckung (09/1) so, dass sie einrastet.

6.4 Reifendruck prüfen

- Kontrollieren Sie den Reifendruck in regelmäßigen Abständen.
- Lesen Sie den erforderlichen Luftdruck auf den Reifen ab (Empfehlung 1 bar).

i HINWEIS 1 PSI = 0,07 bar.

Mit einer handelsüblichen Fußluftpumpe kann der Reifendruck kontrolliert und Luft nachgefüllt werden.

6.5 Grasfangbox anbauen (10 – 13)

Die Rasentraktoren werden mit Grasfangbox ausgeliefert. Bitte beachten Sie, dass die Bilder vom Original etwas abweichen können.

Grasfangbox Füllstandsmelder einstellen

Der Füllstandsmelder meldet über eine Hupe, wenn die Grasfangbox entleert werden muss.

Der Füllstandsmelder kann auf die Beschaffenheit des Schnittguts in 6 Positionen eingestellt werden. Bei trockenem Schnittgut den Füllstandsmelder in die kleineren Positionen schieben. Bei nassem oder feuchtem Schnittgut den Füllstandsmelder länger einstellen. Dadurch wird die Befüllung der Grasfangbox beeinflusst.

1. Stellen Sie den Motor ab (siehe *Kapitel 7.4 "Motor starten und abstellen"*, Seite 18).
2. Nehmen Sie die Grasfangbox ab (siehe *Kapitel 8.1 "Grasfangbox reinigen"*, Seite 21).
3. Stellen Sie den Füllstandsmelder (10/1) auf das Schnittgut ein (10/a), bis er auf der gewünschten Position einrastet.
4. Hängen Sie die Grasfangbox wieder ein.

Grasfangbox einhängen

1. Halten Sie die Grasfangbox mit einer Hand am Boxgriff (11/1) und mit der anderen Hand an der Halteöffnung an der Rückseite (11/2).
2. Legen Sie die Grasfangbox symmetrisch auf die Führung (11/3).
3. Kippen Sie die Grasfangbox mit der anderen Hand leicht nach vorne (12), so dass der vordere Teil der Grasfangbox einrastet.
4. Schwenken Sie nun die Grasfangbox wieder nach unten (13/a).
5. Überprüfen Sie den korrekten Sitz der Grasfangbox.

6.6 Prüfung der Sicherheitseinrichtungen

Die Sicherheitseinrichtungen müssen vor jedem Start des Rasentraktors geprüft werden.

⚠️ WARNUNG! Gefahr bei der Prüfung der Sicherheitseinrichtungen! Die Sicherheitseinrichtungen dürfen nur vom Fahrersitz aus und wenn sich keine weiteren Personen oder Tiere in der Nähe aufhalten, durchgeführt werden!

Führen Sie alle Prüfungen auf ebenem Untergrund durch, damit der Rasentraktor nicht ungewollt rollen kann.

6.6.1 Bremskontaktschalter prüfen

Der Bremskontaktschalter stellt sicher, dass der Motor nicht gestartet werden kann, wenn die Bremse nicht betätigt wird.

1. Der Motor ist aus.
2. Setzen Sie sich auf den Fahrersitz.
3. Lösen Sie die Feststellbremse indem Sie das Bremspedal (05/1) betätigen.
4. Versuchen Sie den Motor zu starten (Zündschlüssel in Position III).

i HINWEIS Der Motor darf nicht starten!

6.6.2 Mähwerkkontaktschalter prüfen

Der Mähwerkkontaktschalter stellt sicher, dass sich der Motor nicht starten lässt, wenn das Mähwerk aktiviert ist.

1. Motor ist aus.
2. Setzen Sie sich auf den Fahrersitz.
3. Treten Sie das Bremspedal (05/1) und betätigen Sie die Feststellbremse (05/2).
4. Schalten Sie das Mähwerk zu (02/5, Position "4").
5. Versuchen Sie den Motor zu starten (Zündschlüssel in Position III).

i HINWEIS Der Motor darf nicht starten!

6.6.3 Sitzkontaktschalter prüfen

Der Sitzkontaktschalter stellt sicher, dass sich der Motor abschaltet, sobald sich bei eingeschaltetem Mähwerk keine Person mehr auf dem Fahrersitz befindet.

1. Setzen Sie sich auf den Fahrersitz.
2. Treten Sie das Bremspedal (05/1) und betätigen Sie die Feststellbremse (05/2).
3. Starten Sie den Motor und lassen Sie ihn mit maximaler Drehzahl laufen.
4. Schalten Sie das Mähwerk zu (02/5, Position "4").
5. Entlasten Sie den Sitz, indem Sie aufstehen (nicht absteigen!).

i HINWEIS Der Motor muss sich abschalten!

6.6.4 Kontaktschalter der Grasfangbox prüfen

Der Kontaktschalter an der Grasfangbox stellt sicher, dass sich der Motor abschaltet, sobald die Grasfangbox bei eingeschaltetem Mähwerk nicht korrekt eingehängt ist.

1. Setzen Sie sich auf den Fahrersitz.

2. Treten Sie das Bremspedal (05/1) und betätigen Sie die Feststellbremse (05/2).
3. Starten Sie den Motor und lassen Sie ihn mit maximaler Drehzahl laufen.
4. Schalten Sie das Mähwerk zu (02/5, Position "1").
5. Heben Sie die leere Grasfangbox leicht an oder betätigen Sie den Öffnungsschalter.

HINWEIS Der Motor muss sich abschalten!

6.6.5 Kontaktschalter des Auswurfkanals prüfen

Der Kontaktschalter des Auswurfkanals stellt sicher, dass sich der Rasentraktor bei ausgebautem Auswurfkanal nicht starten lässt.

1. Grasfangbox abnehmen.
2. Entfernen Sie den Auswurfkanal (18/2).
3. Setzen Sie sich auf den Fahrersitz.
4. Treten Sie das Bremspedal (05/1) und betätigen Sie die Feststellbremse (05/2).
5. Starten Sie den Motor.

HINWEIS Der Motor darf nicht starten!

7 BETRIEB DES TRAKTORS

⚠️ WARNUNG! Gefahren durch unzureichende Kenntnis über den Rasentraktor! Lesen Sie sich die Betriebsanleitung genau durch, bevor Sie starten! Achten Sie insbesondere auf alle Sicherheitshinweise! Führen Sie alle Montagearbeiten und alle Arbeiten zur Inbetriebnahme gewissenhaft durch. Fragen Sie im Zweifel den Hersteller!

7.1 Grundsätzliche vorbereitende Maßnahmen

- Tragen Sie während des Mähens immer festes Schuhwerk und lange Hosen. Niemals barfuß oder mit offenen Sandalen mähen.
- Überprüfen Sie vollständig das Gelände, auf dem der Rasentraktor eingesetzt wird. Entfernen Sie alle Steine, Stöcke, Drähte, Knochen und andere Fremdkörper, die erfasst und weggeschleudert werden könnten. Auch während des Mähens ist auf Fremdkörper zu achten.
- Führen Sie alle in der Inbetriebnahme beschriebenen Arbeiten durch. Dies gilt insbesondere für die Prüfung der Sicherheitseinrichtungen.

- Zum Ziehen von Lasten nur die Anhängavorrichtung verwenden! Die Stützlast nicht überschreiten.
- Der Transport von Gegenständen am Rasentraktor ist nicht gestattet!

7.2 Verwendung von Zubehör

⚠️ WARNUNG! Gefahr durch falsches Zubehör oder falsche Zubehörverwendung! Verwenden Sie immer nur Originalzubehör des Traktorherstellers! Beachten Sie die Vorschriften zur Verwendung in der jeweils beiliegenden Bedienungsanleitung!

Durch die Verwendung von nicht zugelassenem Zubehör oder die falsche Verwendung von Zubehör können große Gefahren für den Bediener und Dritte entstehen. Der Rasentraktor könnte überbelastet werden. Dies kann zu schweren Unfällen führen.

7.3 Rasentraktor schieben (15, 16)

⚠️ VORSICHT! Gefahr beim Schieben an Schrägen! Schieben Sie den Rasentraktor nur auf waagerechten Flächen! An Schrägen könnte der Rasentraktor unkontrolliert bergab rollen.

Bei Fußhydrostat-Antrieb

Der Bypasshebel (15/1) befindet sich im hinteren rechten Radkasten.

Bypassentriegelung bei T3-Getriebe (Typ: T15, T16, T18):

1. Bypasshebel (15/1) herausziehen und nach oben einhängen (16).
2. Lösen Sie die Bremse.
 - ⇒ Der Rasentraktor kann jetzt geschoben werden.

Bypassentriegelung bei G700-Getriebe (Typ: T20, T23):

1. Bypasshebel (15/1) einschieben und nach oben einhängen (16).
2. Lösen Sie die Bremse.
 - ⇒ Der Rasentraktor kann jetzt geschoben werden.

7.4 Motor starten und abstellen

Motor starten

1. Nehmen Sie auf dem Fahrersitz Platz.
2. Drücken Sie das Bremspedal (05/1) auf der linken Seite ganz durch und arretieren Sie es mit dem Feststellhebel (05/2).

3. Vergewissern Sie sich, dass das Mähwerk NICHT zugeschaltet ist. Prüfen Sie dazu die Kippschalterstellung (02/5, Position „0“).
4. Bewegen Sie den Regler (02/2) für die Motor-drehzahl an den oberen Anschlag. Je nach Ausstattungsvariante befindet sich dort das Choke-Zeichen. Wenn nicht, ziehen Sie am separaten Choke-Knopf (02/1).
5. Stecken Sie den Zündschlüssel in das Zündschloss (02/4).
6. Drehen Sie den Zündschlüssel in Position „III“ und halten Sie ihn dort so lange, bis der Motor läuft.
Hinweis: Zur Schonung der Starterbatterie sollte ein Startversuch nicht länger als ca. 5 Sekunden dauern.
7. Lassen Sie dann den Zündschlüssel los, er springt automatisch in Position „II“.
8. Bewegen Sie den Regler (02/2) für die Motor-drehzahl in Betriebsstellung. Bei einer Ausstattungsvariante mit Choke-Knopf drücken Sie diesen wieder hinein (02/1).

Motor abschalten

1. Schalten Sie das Mähwerk ab (02/5).
2. Stellen Sie den Regler (02/2) für die Motor-drehzahl auf Leerlaufstellung.
3. Drücken Sie das Bremspedal (05/1) und arretieren Sie es mit dem Feststellhebel (05/2).
4. Drehen Sie den Zündschlüssel (02/4) in Position „0“.
5. Ziehen Sie den Zündschlüssel ab.

WARNUNG! Gefahr durch heißen Motor!

Achten Sie beim Abstellen des Motors darauf, dass heiße Motorteile (z. B. der Schalldämpfer) keine in der Nähe befindlichen Gegenstände oder Materialien entzünden können!

7.5 Fahren mit dem Traktor

WARNUNG! Gefahr durch unangepasste

Geschwindigkeit! Fahren Sie insbesondere am Anfang langsam, um sich an das Fahr- und Bremsverhalten des Traktors zu gewöhnen! Vor jeder Richtungsänderung ist die Fahrgeschwindigkeit so zu reduzieren, dass der Fahrer jederzeit die Kontrolle über den Rasentraktor behält und dieser dabei auch nicht umkippen kann!

Ihr Traktor wird über ein Fußhydrostat-Getriebe angetrieben.

7.5.1 Fahrt vorbereiten bei Temperaturen unter 10 °C

1. Vergewissern Sie sich, dass das Mähwerk NICHT zugeschaltet ist. Prüfen Sie dazu den Kippschalter (02/5, Position „0“).
2. Starten Sie den Motor und lassen Sie ihn zur Optimierung der Getriebeölviskosität ca. 30 Sekunden lang warmlaufen. Danach können Sie mit dem Traktor fahren. Das Mähwerk sollte erst zugeschaltet werden, wenn der Motor einige Minuten gelaufen ist.

7.5.2 Fahren mit Fußhydrostat-Getriebe

1. Drücken Sie das Bremspedal (05/1) und arretieren Sie es mit dem Feststellhebel (05/2).
2. Stellen Sie das Mähwerk auf die höchste Schnitthöhe (06/2).
3. Starten Sie den Motor.
4. Bremse betätigen (05/1).
5. Drücken Sie langsam auf das Fußpedal für die gewünschte Fahrrichtung:
 - Vorwärts: Fußpedal (04/2)
 - Rückwärts: Fußpedal (04/1)
6. Je weiter Sie das Pedal drücken, desto schneller bewegt sich der Traktor in die gewählte Richtung.
7. Zum Anhalten lassen Sie das Fußpedal los und drücken Sie das Bremspedal (05/1).

 **HINWEIS** Betätigen Sie immer, wenn Sie den Traktor verlassen, den Feststellhebel bei getretenem Bremspedal, damit der Traktor nicht wegrollen kann!

7.5.3 Fahren mit Tempomat

 **HINWEIS** Der Tempomat kann nur in Vorwärtsfahrt eingeschaltet werden. Beim Betätigen der Bremse wird der Tempomat automatisch ausgeschaltet.

Tempomat ein-/ausschalten:

- Hebel (02/3) nach oben schwenken.
Der Tempomat wird eingeschaltet.
- Hebel (02/3) nach unten schwenken.
Der Tempomat wird ausgeschaltet.

7.5.4 Fahren und Mähen an Hängen

 **WARNUNG! Gefahr durch Fehler beim Fahren an Hängen!** Beim Fahren an Hängen ist besondere Vorsicht geboten! Es gibt keinen „sicheren“ Hang. Beachten Sie dazu besonders folgende Sicherheitshinweise! Wenn die Räder durchdrehen sollten oder wenn das Fahrzeug beim Befahren ei-

ner Steigung stecken bleibt, Mähwerk und Anbaugeräte auskuppeln. Danach in langsamer Abwärtsfahrt und gerader Richtung den Hang verlassen! Eine volle Grasfangbox erhöht durch ihr Gewicht die Kippgefahr des Rasentraktors!

- Fahren Sie nicht an Hängen über 10° (18 %) Neigung. Beispiel: das entspricht 18 cm Höhenunterschied auf einen Meter Länge.
- Fahren Sie nicht ruckartig an.
- Bremsen Sie nicht ruckartig.
- Halten Sie die Fahrgeschwindigkeit niedrig.
- Fahren Sie nicht quer zum Hang.
- Beschleunigen Sie nicht stark.
- Lenken Sie nicht ruckartig.

7.5.5 Mähen mit dem Rasentraktor

Um ein sauberes Mähergebnis zu erhalten, ist die Fahrgeschwindigkeit den Rasenverhältnissen anzupassen. Wählen Sie zum Mähen maximal 2/3 der möglichen Fahrgeschwindigkeit am Pedal. Die maximale Geschwindigkeit des Traktors ist ausschließlich für den Fahrbetrieb ohne eingeschaltetes Mähwerk bestimmt.

Im Normalfall beträgt die Schnitthöhe 4 - 5 cm. Dies entspricht der 2. oder 3. Raste der Höhenverstellung (06/2). Bei feuchtem und nassem Gras mähen Sie mit höherer Schnitthöhe.

Bei sehr hohem Gras ist es zweckmäßig, in zwei Durchgängen zu mähen. Stellen Sie das Mähwerk beim ersten Durchgang auf maximale Schnitthöhe. Beim zweiten Durchgang können Sie dann auf die gewünschte Höhe einstellen.

7.5.5.1 Zuschalten des Mähwerks

HINWEIS Das Mähwerk darf erst zugeschaltet werden, wenn der Motor bereits ca. eine Minute warmgelaufen ist! Beim Zuschalten des Mähwerkes sollte der Rasentraktor nicht in hohem Gras stehen.

1. Starten Sie den Motor.
2. Bewegen Sie den Regler (02/2) für die Motordrehzahl in Betriebsstellung.
3. Stellen Sie das Mähwerk auf die höchste Schnitthöhe (06/2).
4. Schalten Sie das Mähwerk mit dem Kippschalter (02/5, Position „1“) ein.
5. Stellen Sie mit dem Handhebel (06/2) die gewünschte Schnitthöhe ein.
6. Fahren Sie mit dem Rasentraktor an.

7.5.5.2 Mähbetrieb bei Rückwärtsfahrt

HINWEIS Wird nur das Getriebepedal für Rückwärtsfahrt betätigt, wird das Mähwerk ausgeschaltet.

1. Betätigen Sie die Taste "Rückwärtsmähen" (02/6) und innerhalb 5 sec. das Pedal (04/1) für die Rückwärtsfahrt.

! WARNUNG! Unfallgefahr beim Rückwärtsmähen! Beachten Sie das rückwärtige Umfeld beim Rückwärtsmähen! Rückwärtsmähen nur wenn erforderlich!

7.5.5.3 Abschalten des Mähwerks

! WARNUNG! Gefahr durch nachlaufende Messer! Ein drehendes/auslaufendes Schneidmesser kann Hände und Füße zerschneiden! Deshalb Hände und Füße von den Schneidwerkzeugen fernhalten!

1. Schalten Sie das Mähwerk mit dem Kippschalter ab (02/5, Position „0“).

Das Mähwerk kann sowohl im Stillstand als auch während der Fahrt des Traktors abgeschaltet werden.

! WARNUNG! Verletzungsgefahr durch herausgeschleuderte Gegenstände! Beim Überqueren von Kies- und Schotterflächen können Gegenstände in das laufende Mähwerk eingezogen und dann herausgeschleudert werden.

- Schalten Sie das Mähwerk immer ab, wenn Sie andere Flächen als Rasen überfahren.

7.5.5.4 Grasfangbox entleeren

HINWEIS Wenn die Grasfangbox gefüllt ist, ertönt ein akustisches Signal. Spätestens jetzt sollte die Box entleert werden.

Je nach Ausstattungsvariante verfügt Ihr Rasentraktor über eine elektrisch betätigte Grasfangbox-Entleerung oder eine manuell betätigte Grasfangbox mit Betätigungshebel.

Für alle Boxenarten gilt:

- Das Entleeren der Grasfangbox kann vom Fahrersitz aus vorgenommen werden.
- Wird bei zugeschaltetem Mähwerk die Grasfangbox hochgeklappt bzw. ausgehängt, stirbt der Motor ab.
- Wenn die Grasfangbox nicht ordnungsgemäß eingerastet ist, kann das Mähwerk nicht zugeschaltet werden.

Elektrisch betätigte Grasfangbox entleeren

1. Zum Entleeren betätigen Sie den Kippschalter (07/1) auf der linken Seite des Fahrersitzes.
2. Zum Schließen der Grasfangbox betätigen Sie wieder den Kippschalter.

Grasfangbox mit Betätigungshebel entleeren

1. Ziehen Sie den Betätigungshebel aus der Grasfangbox (17/a).
2. Drücken Sie den Hebel in Fahrtrichtung, damit sich die Grasfangbox öffnet (17/b).
3. Bewegen Sie die Grasfangbox mit dem Hebel nach hinten, bis die Box einrastet.

7.5.5.5 Mulchen

Für ein optimales Mulchergebnis sollte der Rasen regelmäßig gemäht werden (ca. 1 bis 2-mal wöchentlich). Dabei 1/3 der Grashöhe abschneiden (z. B. 6 cm Rasenhöhe, 2 cm mähen). Dadurch wird das Schnittgut sauber in den noch verbleibenden Rasen eingearbeitet.

7.5.5.6 Mähintervall

Berücksichtigen Sie, dass Gras zu verschiedenen Zeiten unterschiedlich wächst. Empfehlenswert ist zu Beginn des Frühjahrs ein kürzeres Mähintervall zu wählen. Vergrößern Sie das Mähintervall, wenn die Wachstumsrate des Grases im Laufe des Jahres abnimmt.

Konnte der Rasen eine Zeit lang nicht gemäht werden, zunächst eine höhere Schnitthöheneinstellung wählen und dann zwei Tage später mit einer niedrigeren Schnitthöheneinstellung noch einmal mähen.

7.5.5.7 Mähen von hohem Gras

Mähen Sie, wenn das Gras länger als üblich gewachsen oder wenn es zu feucht ist, den Rasen mit einer höheren Schnitthöheneinstellung. Mähen Sie den Rasen anschließend mit der niedrigeren, normalen Einstellung noch einmal.

7.5.5.8 Warten der Schneidmesser

Sorgen Sie während der ganzen Mähseason für ein scharfes Schneidmesser, um ein Abreißen und ein Zerfetzen der Grashalme zu vermeiden. Abgerissene Grashalme werden an den Kanten braun. Dadurch reduziert sich das Wachstum, und die Anfälligkeit des Rasens für Krankheiten steigt.

- Schneidmesser nach jedem Gebrauch auf Schärfe und Anzeichen von Abnutzung oder Schäden überprüfen! Gegebenenfalls Servicewerkstätte aufsuchen.

- Bei einem Ersatz der Messer nur Original-Ersatzmesser verwenden.

8 RASENTRAKTOR REINIGEN

Für eine optimale Funktion und eine lange Lebensdauer muss der Rasentraktor regelmäßig gereinigt werden.

Reinigen Sie nach jedem Betrieb den Rasentraktor von anhaftenden Verschmutzungen.

Verwenden Sie zur Reinigung keinen Hochdruckreiniger. Der Wasserstrahl eines Hochdruckreinigers oder eines Gartenschlauchs kann zu Beschädigungen der Elektrik oder der Lager führen.

Achten Sie darauf, dass insbesondere Motor, Getriebe und Umlenkrollen, sowie die komplette Elektrik nicht in Berührung mit Wasser kommen.

⚠️ WARNUNG! Gefahren bei der Reinigung!
Bei allen Reinigungsarbeiten gilt:

- Stellen Sie den Motor aus und ziehen Sie den Zündschlüssel ab.
- Ziehen Sie den/die Zündkerzenstecker ab.
- Für die Reinigung entfernte Schutzeinrichtungen müssen nach der Reinigung wieder montiert werden.
- **VERBRENNUNGSGEFAHR:** Reinigen Sie den Rasentraktor erst, wenn er abgekühlt ist. Motor, Getriebe und Schalldämpfer sind sehr heiß!
- **SCHNITTGEFAHR:** Achten Sie bei Arbeiten an den Schneidwerkzeugen auf die scharfen Messer. Bei mehrschneidigen Mähwerkzeugen kann die Bewegung eines Schneidwerkzeuges zur Bewegung des Anderen führen!

8.1 Grasfangbox reinigen

Nehmen Sie dazu die Grasfangbox ab und spritzen Sie die Box innen und außen mit einem Wasserschlauch ab. Fester anhaftende Verschmutzungen müssen vorsichtig, zum Beispiel mit einer Bürste, abgekratzt werden. Achten Sie insbesondere bei Grasfangboxen mit Gewebebezug darauf, das Gewebe nicht zu beschädigen.

i HINWEIS Entleeren Sie die Grasfangbox vor der Reinigung wie beschrieben. Eine volle Grasfangbox ist zu schwer, um sie sicher abnehmen zu können.

Abnehmen einer Grasfangbox

1. Stellen Sie den Motor ab.
2. Heben Sie die Grasfangbox leicht an.
3. Entnehmen Sie die Grasfangbox nach oben.

Abnehmen einer elektrisch betätigten Grasfangbox

1. Stellen Sie den Motor ab.
2. Stellen Sie sicher, dass die elektrisch betätigte Grasfangbox geschlossen ist.
3. Heben Sie die Grasfangbox an (ca. 30°).
4. Entnehmen Sie die Grasfangbox nach oben.

8.2 Gehäuse, Motor und Getriebe reinigen

ACHTUNG! Beschädigung der elektrischen Anlage durch eindringendes Wasser! Achten Sie beim Reinigen des Traktors mit Wasser, dass kein Wasser in die elektrische Anlage gelangt!

Den Motor und alle Lagerstellen (Räder, Getriebe, Messerlagerung) nicht mit Wasser oder einem Hochdruckreiniger abspritzen.

Eindringendes Wasser in die Zündanlage, in den Vergaser und in den Luftfilter kann Störungen verursachen. Wasser in den Lagerstellen kann zum Verlust der Schmierung und somit zur Zerstörung der Lager führen.

Zum Entfernen von Schmutz und Grasresten einen Lappen, Handbesen, langstieligen Pinsel oder Ähnliches verwenden.

8.3 Reinigen des Auswurfkanals (18)

Durch regelmäßiges Reinigen wird die Leichtgängigkeit der Schnitthöhenverstellung gewährleistet.

Der Auswurfkanal besteht aus zwei ineinander geschobenen Teilen. Das untere Teil ist im Mähgehäuse fest eingerastet. Das obere Teil kann zur Reinigung herausgezogen werden.

1. Entfernen Sie die Grasfangbox.
2. Entfernen Sie die Schrauben (18/1) links und rechts am Auswurfkanal (18/2).
3. Ziehen Sie den Auswurfkanal durch die Rückwand nach hinten heraus.
4. Reinigen Sie den oberen und unteren Auswurfkanal gründlich.
5. Stecken Sie den Auswurfkanal in die Rückwand. Dabei darauf achten, dass oberer und

unterer Teil sauber zusammengeführt werden.

6. Schrauben Sie ihn mit den beiden Befestigungsschrauben fest.
7. Montieren Sie die Grasfangbox.

9 INSTANDHALTUNG

⚠️ WARNUNG! Gefahren bei der Instandhaltung! Bei allen Instandhaltungsarbeiten gilt:

- Stellen Sie den Motor aus und ziehen Sie den Zündschlüssel ab.
- Ziehen Sie den/die Zündkerzenstecker ab.
- Für die Instandhaltung entfernte Schutzrichtungen müssen nach der Instandhaltung wieder montiert werden.
- **VERBRENNUNGSGEFAHR:** Arbeiten Sie am Rasentraktor erst, wenn er abgekühlt ist. Motor, Getriebe und Schalldämpfer sind sehr heiß!
- **SCHNITTGEFAHR:** Achten Sie bei Arbeiten an den Schneidwerkzeugen auf die scharfen Messer. Bei mehrschneidigen Mähwerkzeugen kann die Bewegung eines Schneidwerkzeuges zur Bewegung eines anderen Schneidwerkzeuges führen.
- Beim Austausch von Teilen dürfen nur Original-Ersatzteile verwendet werden.
- Suchen Sie im Zweifel immer eine Fachwerkstatt auf oder kontaktieren Sie den Hersteller.

9.1 Wartungsplan

Folgende Arbeiten dürfen vom Benutzer selbst durchgeführt werden. Alle übrigen Wartungs-, Service und Instandsetzungsarbeiten müssen bei einer autorisierten Service-Werkstätte durchgeführt werden.

ℹ️ HINWEIS Bei starker Beanspruchung und bei hohen Temperaturen können kürzere Wartungsintervalle als in der oben angegebenen Tabelle erforderlich sein.

Bitte beachten Sie zusätzlich die empfohlenen, jährlichen Abschmierungen gemäß Schmierplan.

Tätigkeit	Vor jedem Einsatz	Nach jedem Einsatz	Nach den ersten 5 Stunden	Alle 25 Betriebsstunden	Alle 50 Betriebsstunden	Vor jeder Einlagerung
Motorölstand überprüfen ^{*)}	X					
Motoröl wechseln ^{*)}			X			X
Luftfilter reinigen ^{*)}				X		

Tätigkeit	Vor jedem Einsatz	Nach jedem Einsatz	Nach den ersten 5 Stunden	Alle 25 Betriebsstunden	Alle 50 Betriebsstunden	Vor jeder Einlagerung
Luftfilter austauschen ^{*)}					X	
Zündkerze überprüfen ^{*)}					X	
Bremse überprüfen (Probepbremsung auf gerader Strecke)	X					
Reifendruck überprüfen	X					
Mähmesser überprüfen	X					
Auf lose Teile überprüfen	X					X
Keilriemen überprüfen (Sichtkontrolle)				X		
Reinigen des Rasentraktors		X				
Luftansauggitter am Motor reinigen ^{*)}	X					
Getriebe von Gras- und Mähresten reinigen		X		X		

^{*)} siehe Bedienungsanleitung des Motorenherstellers

9.2 Schmierplan

Um die Leichtgängigkeit der beweglichen Teile zu gewährleisten, empfehlen wir mindestens jährlich folgende Stellen nachzuschmieren.

Reinigen Sie alle zu schmierenden Stellen vor dem Abschmieren oder Einsprühen mit einem Lappen. Verwenden Sie kein Wasser, um eventuelle Korrosion zu vermeiden.

Schmierstellen:

- Schmiernippel am Achsschenkel rechts und links (21) mit Mehrzweckfett abschmieren.
- Lagerung der Vorderachse am Rahmen (21/1) mit Sprühöl einsprühen.
- Zahnsegment und Lenkritzell am Lenkgetriebe (22) mit Mehrzweckfett abschmieren.
- Rollenlager und Nabe an Vorder- und Hinterachse (23 / 20) mit Mehrzweckfett abschmieren.

HINWEIS Die Vorder- und Hinterräder müssen zum Abschmieren der Achsen und Lager abgebaut werden.

- Dreh- und Lagerstellen: Schmierung aller beweglichen Dreh- und Lagerstellen.

9.3 Radwechsel

Radwechsel darf nur auf einem waagrechten und festen Untergrund vorgenommen werden.

1. Stellen Sie den Rasentraktor ab und ziehen Sie den Zündschlüssel ab.
2. Drücken Sie das Bremspedal (05/1) ganz durch und arretieren Sie es mit dem Feststellhebel (05/2).
3. Sichern Sie den Rasentraktor mit Unterlegkeilen gegen Wegrollen. Legen Sie die Keile auf der Seite unter, die nicht angehoben wird.
4. Heben Sie den Rasentraktor mit einem geeigneten Hebezeug (z. B. Scherenwagenheber) auf der Seite an, auf der das Rad gewechselt werden soll. Heben Sie den Traktor so weit an, dass sich das zu wechselnde Rad frei drehen lässt.

Achtung! Gefahr von Geräteschäden.

Achten Sie beim Anheben darauf keine Traktorelemente zu verbiegen. Setzen Sie das Hebezeug nur an stabilen Metallteilen an.

5. Sichern Sie den Rasentraktor an einem tragenden Element des Fahrgestells mit einer stabilen Unterlage (z. B. Kanthölzer) so ab, dass er sich auch bei abrutschen oder kippen des Hebezeugs nicht absenken kann.
6. Ziehen Sie die Schutzkappe (19/1) ab.

7. Drücken Sie die Sicherungsscheibe (19/2) mit Schraubendreher ab. Achten Sie darauf, dass sie nicht verloren geht.
8. Ziehen Sie die Unterlegscheibe (19/3) ab.
9. Ziehen Sie das Rad von der Achse.
Hinweis: *Beim Abziehen der Hinterräder von der Achse die Passfeder nicht verlieren!*
10. Reinigen Sie vor der Wiedermontage die Achse und die Bohrung im Rad und fetten Sie beides mit Mehrzweckfett ein.
11. Stecken Sie das Rad auf die Achse.
Hinweis: *Beim Aufstecken der Hinterräder müssen die Nuten der Passfeder und des Hinterrades so übereinander stehen, so dass sich die Passfeder gewaltfrei einschieben lässt.*
12. Stecken Sie die Unterlegscheibe auf die Achse.
13. Drücken Sie die Sicherungsscheibe in die Nut an der Achse. Wenn Sie hierzu eventuell eine Zange verwenden, achten Sie darauf mit der Zange nicht die Achse zu beschädigen.
14. Stecken Sie die Schutzkappe auf die Achse.
15. Entfernen Sie die Sicherungsunterlage und lassen Sie den Traktor vorsichtig mit dem Hebezeug auf den Boden sinken.

9.4 Starterbatterie

Im Lieferumfang des Rasentraktors ist kein Ladegerät für die Starterbatterie enthalten.

Genaue Batteriebezeichnung: siehe Batteriekasten. Die Starterbatterie befindet sich unter der Motorabdeckhaube.

Grundsätzlich ist die Starterbatterie ab Werk geladen.

Sicherheitshinweise

⚠️ WARNUNG! Gefahr durch falschen Umgang mit der Starterbatterie! Zur Vermeidung von Gefahren, die vom falschen Umgang mit der Batterie ausgehen können, beachten Sie folgende Punkte!

- Die Starterbatterie darf nicht in unmittelbarer Nähe von offenem Feuer gelagert, verbrannt oder auf Heizungen abgestellt werden. Es droht Explosionsgefahr.
- Bewahren Sie die Starterbatterie zur Winterlagerung in einem kühlen, trockenen Raum (10 – 15 °C) auf. Temperaturen unter dem Gefrierpunkt sollten bei der Lagerung vermieden werden.

- Lassen Sie die Starterbatterie nicht über einen längeren Zeitraum ungeladen. Wenn die Starterbatterie über einen längeren Zeitraum nicht benutzt wurde, sollte sie mit einem geeigneten Ladegerät aufgeladen werden.
- Die Starterbatterie nicht zerstören. Der Elektrolyt (Schwefelsäure) verursacht Verätzungen auf der Haut und Bekleidung – sofort mit viel Wasser auswaschen.
- Die Starterbatterie sauber halten. Nur mit einem trockenen Tuch abwischen. Kein Wasser, Benzin, Verdünnungsmittel oder ähnliches dazu verwenden!
- Die Anschlusspole sauber halten und mit Polfett einfetten.
- Anschlusspole nicht kurzschließen.

Laden der Starterbatterie

Die Aufladung ist erforderlich:

- Vor der Einlagerung zur Winterpause.
- Bei längerer Standzeit des Gerätes (länger als 3 Monate).

⚠️ WARNUNG! Gefahr durch falsches Aufladen der Starterbatterie! Der Ladestrom des Ladegerätes darf 5 A nicht überschreiten und die Ladespannung darf max. 14,4 V betragen. Bei höherer Ladespannung besteht Explosionsgefahr der Starterbatterie! Ziehen Sie bei Arbeiten an der Batterie immer den Zündschlüssel ab.

Wir empfehlen, diese wartungsfreie und gasdichte Starterbatterie mit einem speziell dafür geeigneten Ladegerät aufzuladen (zu beziehen über den Fachhandel).

Beachten Sie vor dem Laden der Starterbatterie die Bedienungsanleitung des Ladegeräteherstellers.

⚠️ VORSICHT! Kurzschlussgefahr! Um einen Kurzschluss zu vermeiden, immer zuerst das Minuskabel (-) an der Batterie ab- und als letztes wieder anklemmen! Ziehen Sie bei Arbeiten an der Batterie immer den Zündschlüssel ab!

1. Ziehen Sie den Zündschlüssel ab (02/4).
2. Öffnen Sie die Motorhaube.
3. Verbinden Sie die Klemmen des Ladegerätes mit den Anschlusspolen der Batterie.

ℹ️ HINWEIS Beachten Sie die Polarität:

- Rote Klemme = Pluspol (+)
- Schwarze Klemme = Minuspol (-)

- Verbinden Sie das Ladegerät mit dem Stromnetz und schalten Sie es ein.

9.5 Mähwerk ausbauen

Für die Verwendung des Traktors im Winterdienst und für den Wechsel des Keilriemens ist das Mähwerk auszubauen.

- Lenkrad komplett nach links einschlagen (32).
- Grasfangbox entfernen (33).
- Auswurfkanal ausbauen (18).
- Zylinderschraube (34) der Schachthalterung mit 5 - 6 Umdrehungen lösen.
- Mähwerk auf die tiefste Einstellung ablassen (35).
- Zugfeder am Mähwerk aushängen (36).
- Mähwerk wieder ganz nach oben stellen (37).
- Keilriemen-Kanal aushängen (38).
- Keilriemen von der Keilriemensscheibe des Motors aushängen (39).
- Mähwerk wieder auf die tiefste Einstellung ablassen (40).
- Entfernen Sie die 4 Sicherungsstifte an den Haltebügeln des Mähwerks (41).
- Haltebügel über die Bolzen abziehen (41).

9.6 Keilriemen auswechseln

- Lösen Sie 6 Sicherungsmuttern (24).
- Keilriemen-Kanal aushängen (25).
- Rechte Abdeckung des Mähwerks aushängen und entfernen (26).
- Linke Abdeckung des Mähwerks aushängen und entfernen (27).
- Schraube an der Spannrolle leicht lösen, bis der Keilriemen ausgefädelt werden kann (28).
- Keilriemen herausnehmen.

HINWEIS Die Führung und Lage des Keilriemens ist je nach Typ unterschiedlich. Beachten Sie die Hinweis-Aufkleber auf dem Mähwerk.

Neuen Keilriemen einsetzen

- Legen Sie den Keilriemen um die leicht gelöste Spannrolle und schrauben Sie die Spannrolle wieder an (30 / 31).

- Legen Sie den Keilriemen entsprechend der Reihenfolge um die Rollen und beachten Sie die Führung und Lage des Keilriemens.

10 TRANSPORT

Beim Transport des Rasentraktors mit Transportgeräten (z.B. Pkw-Anhänger), muss das Mähwerk zur Entlastung der Mähwerksaufhängung unterbaut werden.

Achten Sie beim Transport auf ausreichende Traglast des Transportmittels und eine geeignete Sicherung des Rasentraktors.

11 LAGERUNG

Der Rasentraktor soll vor Witterungseinflüssen, insbesondere vor Feuchtigkeit, Regen und längerer direkter Sonneneinstrahlung geschützt, abgestellt werden.

Bewahren Sie den Rasentraktor niemals mit Kraftstoff im Tank innerhalb eines Gebäudes auf, in dem möglicherweise Kraftstoffdämpfe mit offenem Feuer oder Funken in Berührung kommen können. Stellen Sie den Rasentraktor nur in Räumen ab, die für das Abstellen von Kraftfahrzeugen geeignet sind.

Stellen Sie den Rasentraktor bei längeren Einlagerungen, wie Überwinterung, möglichst nicht mit vollem Kraftstofftank ab. Der Kraftstoff kann verdunsten.

Vor Langzeiteinlagerung sollte der Kraftstoff aus dem Tank und dem Vergaser abgelassen werden, um Ablagerungen und damit Startschwierigkeiten vorzubeugen. Befragen Sie hierzu bitte Ihre Fachwerkstatt.

12 HILFE BEI STÖRUNGEN

⚠ VORSICHT! Verletzungsgefahr. Scharfkantige und sich bewegende Geräteteile können zu Verletzungen führen.

- Tragen Sie bei Wartungs-, Pflege- und Reinigungsarbeiten immer Schutzhandschuhe!

HINWEIS Wenden Sie sich bei Störungen, die nicht in dieser Tabelle aufgeführt sind oder nicht selbst behoben werden können, an unseren Kundendienst.

Störung	Ursache	Beseitigung
Motor springt nicht an.	Kraftstoffmangel.	Tank füllen; Tankentlüftung überprüfen; Kraftstofffilter überprüfen.

Störung	Ursache	Beseitigung
	Schlechter, verschmutzter Kraftstoff, alter Kraftstoff im Tank.	Verwenden Sie stets frischen Kraftstoff aus sauberen Behältern; Vergaser reinigen (Kundendienstwerkstatt).
	Luftfilter verschmutzt.	Luftfilter reinigen (siehe Bedienungsanleitung des Motorherstellers).
	Kein Zündfunke.	Zündkerze reinigen, evtl. neue einsetzen, Zündkabel prüfen, Zündanlage prüfen (Kundendienstwerkstatt).
	Durch mehrmalige Startversuche zu viel Kraftstoff im Motorbrennraum.	Zündkerze herausdrehen und abtrocknen.
Anlasser funktioniert nicht.	Leere oder schwache Starterbatterie.	Starterbatterie aufladen.
	Sicherheitsschalter am Fahrersitz nicht in Funktion.	Richtig auf dem Fahrersitz Platz nehmen; Schalter defekt.
	Sicherheitsschalter am Bremspedal nicht in Funktion.	Bremspedal ganz niederdrücken.
	Mähwerk zugeschaltet.	Mähwerk ausschalten.
	Sicherung am (+) Kabel der Starterbatterie.	Sicherung überprüfen, gegebenenfalls tauschen.
Motorleistung lässt nach.	Zu hohes oder zu feuchtes Gras.	Schnitthöhe korrigieren; Freiraum für das Mähwerk schaffen durch kurzes Zurückfahren.
	Auswurfkanal/Mähdeck verstopft.	Motor abstellen und Zündschlüssel abziehen! Auswurfkanal/Mähdeck reinigen.
	Luftfilter verschmutzt.	Luftfilter reinigen (siehe Bedienungsanleitung des Motorherstellers).
	Vergasereinstellung stimmt nicht.	Einstellung überprüfen lassen (Kundendienstwerkstatt).
	Messer stark abgenutzt.	Messer auswechseln (Kundendienstwerkstatt).
	Fahrgeschwindigkeit zu hoch.	Fahrgeschwindigkeit verringern.
Rasentraktor vibriert stark.	Mähwerk ist beschädigt.	Mähwerk prüfen (Kundendienstwerkstatt).
Rasentraktor fährt nicht an.	Bei Hydrostat-Antrieb: kein Fahrtrieb.	Bypass-Hebel auf Betriebsstellung stellen (siehe Kapitel 7.3 "Rasentraktor schieben (15, 16)", Seite 18).
Unsauberer Schnitt.	Messer abgenutzt, unscharf.	Messer auswechseln oder nachschleifen. Nachgeschliffene Messer auswechseln (Kundendienstwerkstatt)!
	Falsche Schnitthöhe.	Schnitthöhe korrigieren.

Störung	Ursache	Beseitigung
	Zu geringe Motordrehzahl.	Maximale Motordrehzahl einstellen.
	Fahrgeschwindigkeit zu hoch.	Fahrgeschwindigkeit vermindern.
	Unterschiedlicher Reifendruck auf den Rädern.	Auf richtigen Luftdruck aufpumpen. Korrekten Reifendruck am Reifen ablesen.
Grasfangbox füllt nicht.	Schnitthöhe zu tief eingestellt.	Schnitthöhe korrigieren.
	Gras ist feucht - ist zu schwer, um vom Luftstrom transportiert zu werden.	Mähzeit verschieben, bis die Rasenfläche abgetrocknet ist.
	Messer stark abgenutzt.	Messer austauschen. (Kundendienstwerkstatt)
	Rasen zu hoch.	Rasen 2-mal mähen: <ul style="list-style-type: none"> ■ 1. Durchgang: max. Schnitthöhe ■ 2. Durchgang: gewünschte Schnitthöhe.
	Gewebesack verstopft – kein Luftdurchlass.	Gewebesack säubern.
	Auswurfkanal Mähdeck verschmutzt.	Auswurfkanal/Mähdeck reinigen.
Füllanzeige spricht nicht an.	Mähreste am Füllanzeihebel.	Mähreste am Füllanzeihebel entfernen. Dann auf Leichtgängigkeit überprüfen.
Fahrtrieb, Bremse, Kupplung und Mähwerk.		Ausschließlich von einer Kundendienstwerkstatt überprüfen lassen!

12.1 Fehleranzeige Display und Fehlerbehebung

Anzeige	Fehler	Fehlerbeschreibung	Fehlerbehebung
Err 01	Sitzschalter	Elektronik erkennt ungültigen Zustand des Sitzschalters.	<ol style="list-style-type: none"> 1. Zündung aus- und wieder einschalten (Position 2)** 2. Sitz mehrmals be- und entlasten <ul style="list-style-type: none"> ■ Selbstdiagnose, gegebenenfalls automatisches Löschen des Fehlers*, ■ andernfalls Service kontaktieren
Err 02	Bremsschalter	Elektronik erkennt ungültigen Zustand des Bremsschalters.	<ol style="list-style-type: none"> 1. Zündung aus- und wieder einschalten (Position 2)** 2. Bremspedal mehrmals betätigen <ul style="list-style-type: none"> ■ Selbstdiagnose, gegebenenfalls automatisches Löschen des Fehlers*, ■ andernfalls Service kontaktieren

Anzeige	Fehler	Fehlerbeschreibung	Fehlerbehebung
Err 03	Mähwerkschalter	Elektronik erkennt ungültigen Zustand des Mähwerkschalters.	<ol style="list-style-type: none"> 1. Zündung aus- und wieder einschalten (Position 2)** 2. Mähwerkschalter mehrmals betätigen <ul style="list-style-type: none"> ■ Selbstdiagnose, gegebenenfalls automatisches Löschen des Fehlers*, ■ andernfalls Service kontaktieren
Err 04	Boxschalter	Elektronik erkennt ungültigen Zustand des Boxschalters.	<ol style="list-style-type: none"> 1. Zündung aus- und wieder einschalten (Position 2)** 2. Box mehrmals öffnen und schließen <ul style="list-style-type: none"> ■ Selbstdiagnose, gegebenenfalls automatisches Löschen des Fehlers*, ■ andernfalls Service kontaktieren
Err 05	Getriebeschalter	Elektronik erkennt ungültigen Zustand des Getriebeschalters.	<ol style="list-style-type: none"> 1. Zündung aus- und wieder einschalten (Position 2)** 2. Rückwärtspedal mehrmals betätigen <ul style="list-style-type: none"> ■ Selbstdiagnose, gegebenenfalls automatisches Löschen des Fehlers*, ■ andernfalls Service kontaktieren
Err 06	Kontaktschalter Auswurfkanal	Elektronik erkennt ungültigen Zustand des Auswurfkanalschalters.	<ol style="list-style-type: none"> 1. Zündung aus- und wieder einschalten (Position 2)** 2. Auswurfkanal aus - und wieder einbauen <ul style="list-style-type: none"> ■ Selbstdiagnose, gegebenenfalls automatisches Löschen des Fehlers*, ■ andernfalls Service kontaktieren
Err 07	Kontaktschalter Mähwerk	Elektronik erkennt falschen Zustand des Mähwerk-Ausgangs.	<ol style="list-style-type: none"> 1. Zündung aus- und wieder einschalten (Position 1) <ul style="list-style-type: none"> ■ Selbstdiagnose, gegebenenfalls automatisches Löschen des Fehlers*, ■ andernfalls Service kontaktieren
Err 08	Startrelais	Elektronik erkennt falschen Zustand des Startrelais-Ausgangs.	<ol style="list-style-type: none"> 1. Zündung aus- und wieder einschalten (Position 1) <ul style="list-style-type: none"> ■ Selbstdiagnose, gegebenenfalls automatisches Löschen des Fehlers*, ■ andernfalls Service kontaktieren
Err 09	Magnetventil	Motor-Elektronik erkennt falschen Zustand des Motor Magnetventil-Ausgangs.	<ol style="list-style-type: none"> 1. Zündung aus- und wieder einschalten (Position 1) <ul style="list-style-type: none"> ■ Selbstdiagnose, gegebenenfalls automatisches Löschen des Fehlers*, ■ andernfalls Service kontaktieren

Anzeige	Fehler	Fehlerbeschreibung	Fehlerbehebung
Err 10	Zündspule	Elektronik erkennt falschen Zustand des Zündspulen-Ausgangs.	1. Zündung aus- und wieder einschalten (Position 1) <ul style="list-style-type: none"> ■ Selbstdiagnose, gegebenenfalls automatisches Löschen des Fehlers*, ■ andernfalls Service kontaktieren
Err 11	Interne Versorgungsspannung	Elektronik erkennt falschen Zustand des internen Versorgungsspannungsausgangs.	1. Zündung aus- und wieder einschalten (Position 1) <ul style="list-style-type: none"> ■ Selbstdiagnose, gegebenenfalls automatisches Löschen des Fehlers*, ■ andernfalls Service kontaktieren
Err 12	Überwachung interne Versorgungsspannung	Elektronik erkennt falschen Zustand der internen Versorgungsspannungs-Überwachung.	1. Zündung aus- und wieder einschalten (Position 1) <ul style="list-style-type: none"> ■ Selbstdiagnose, gegebenenfalls automatisches Löschen des Fehlers*, ■ andernfalls Service kontaktieren

* : Dabei erlischt das Display für ca. 4 Sekunden.
 **: Löschen des Fehlers durch Betätigung der Taste R (03/13).

13 GARANTIE

Etwaige Material- oder Herstellungsfehler am Gerät beseitigen wir während der gesetzlichen Verjährungsfrist für Mängelansprüche entsprechend unserer Wahl durch Reparatur oder Ersatzlieferung. Die Verjährungsfrist bestimmt sich jeweils nach dem Recht des Landes, in dem das Gerät gekauft wurde.

Unsere Garantiezusage gilt nur bei:

- Beachten dieser Betriebsanleitung
- Sachgemäßer Behandlung
- Verwenden von Original-Ersatzteilen

Die Garantie erlischt bei:

- Eigenmächtigen Reparaturversuchen
- Eigenmächtigen technischen Veränderungen
- Nicht bestimmungsgemäßer Verwendung

Von der Garantie ausgeschlossen sind:

- Lackschäden, die auf normale Abnutzung zurückzuführen sind
- Verschleißteile, die auf der Ersatzteilkarte mit Rahmen xxxxxx (x) gekennzeichnet sind
- Verbrennungsmotoren (hier gelten die Garantiebestimmungen der jeweiligen Motorenhersteller)

Die Garantiezeit beginnt mit dem Kauf durch den ersten Endabnehmer. Maßgebend ist das Datum auf dem Kaufbeleg. Wenden Sie sich bitte mit dieser Erklärung und dem Original-Kaufbeleg an Ihren Händler oder die nächste autorisierte Kundendienststelle. Die gesetzlichen Mängelansprüche des Käufers gegenüber dem Verkäufer bleiben durch diese Erklärung unberührt.

TRANSLATION OF THE ORIGINAL INSTRUCTIONS FOR USE



Contents

1	About these instructions for use	31	7	Operating the tractor	37
1.1	Symbols on the title page	31	7.1	Fundamental preparatory measures ..	37
1.2	Legends and signal words	31	7.2	Use of accessories	38
2	Product description	31	7.3	Pushing the lawn tractor (15, 16).....	38
2.1	Designated use	31	7.4	Starting and stopping the engine	38
2.2	Possible misuse	31	7.5	Driving with the tractor	38
2.3	Symbols on the appliance	32	7.5.1	Preparing to drive at temperatures below 10 °C.....	38
2.4	Safety and protective devices	32	7.5.2	Driving with the foot hydrostat transmission	39
2.5	Product overview (01)	32	7.5.3	Driving with cruise control	39
3	Safety instructions	32	7.5.4	Driving and mowing on slopes	39
4	Unpacking and assembling the tractor	33	7.5.5	Mowing with the lawn tractor	39
5	Controls	33	8	Cleaning the lawn tractor.....	41
5.1	Standard dashboard (02)	33	8.1	Cleaning the grass catcher	41
5.2	Dashboard with display (03).....	33	8.2	Cleaning the deck, engine and transmission.....	41
5.2.1	Function keys and display	34	8.3	Cleaning the discharge channel (18)..	41
5.2.2	Pilot lights	34	9	Maintenance.....	42
5.3	Brake and clutch pedal (05)	35	9.1	Maintenance schedule.....	42
5.4	Transmission operation (driving speed) (04).....	35	9.2	Lubricating plan	42
5.5	Foot hydrostat transmission (04, 05)..	35	9.3	Wheel change.....	43
5.6	Operating the mower mechanism (06).....	35	9.4	Starter battery	43
6	Start-up	35	9.5	Removing the mower mechanism	44
6.1	Checking the mower mechanism	36	9.6	Renewing the V-belt	44
6.2	Oil fill	36	10	Transport.....	44
6.3	Filling with fuel (09)	36	11	Storage.....	44
6.4	Checking the tyre pressure	36	12	Help in case of malfunction	45
6.5	Fitting the grass catcher (10 – 13)	36	12.1	Fault and fault rectification error shown on display	47
6.6	Checking the safety devices	37	13	Guarantee	49
6.6.1	Checking the brake contact switch.....	37			
6.6.2	Checking the mower mechanism contact switch	37			
6.6.3	Checking the seat contact switch	37			
6.6.4	Checking the grass catcher contact switch	37			
6.6.5	Checking the discharge channel contact switch	37			

1 ABOUT THESE INSTRUCTIONS FOR USE

- The German version is the original operating instructions. All additional language versions are translations of the original operating instructions.
- Always safeguard these operating instructions so that they can be consulted if you need any information about the appliance.
- Only pass on the appliance to other persons together with these operating instructions.
- Comply with the safety and warning information in these operating instructions.
- The lawn tractors are supplied with different levels of equipment. Please note that the illustrations may differ somewhat from the original. Please contact a specialist workshop or the manufacturer if you encounter difficulties in following the descriptions.
- Comply with the enclosed installation instructions and the operating instructions for the petrol engine.

1.1 Symbols on the title page

Symbol	Meaning
	It is essential to read through these operating instructions carefully before start-up. This is essential for safe working and trouble-free handling.
	Operating instructions
	Never operate the petrol powered device in the vicinity of open flames or heat sources.

1.2 Legends and signal words

⚠ DANGER! Denotes an imminently dangerous situation which will result in fatal or serious injury if not avoided.

⚠ WARNING! Denotes a potentially dangerous situation which can result in fatal or serious injury if not avoided.

⚠ CAUTION! Denotes a potentially dangerous situation which can result in minor or moderate injury if not avoided.

IMPORTANT! Denotes a situation which can result in material damage if not avoided.

i NOTE Special instructions for ease of understanding and handling.

2 PRODUCT DESCRIPTION

Lawn tractors with rear discharge are manufactured in different versions. When reading the following descriptions in these instructions for use, make sure you are referring to the appropriate description for your lawn tractor.

Features of your lawn tractor:

- Transmission: Foot hydrostat
- Blade brake clutch: electromagnetic
- Grass catcher capacity: 310 l
- Grass catcher emptying: electric, telescopic lever

There are also differences in mulch systems, engine types, engine power and cutting width.

Type differences:

- Cutting width
- Transmission type (T3 and G700)
- Transmission bypass release

2.1 Designated use

The lawn tractor is intended for mowing in domestic gardens and allotments with a max. slope of 10° (18 %). Additional applications, such as for mulching, are only permitted if the original accessories are used and in compliance with the maximum load values.

This appliance is intended solely for use in non-commercial applications. Any other use (as well as unauthorised conversions or add-ons) are regarded as contrary to the intended use and will result in exclusion of the warranty as well as loss of conformity (CE mark); the manufacturer will thus decline any responsibility for damage and/or injury suffered by the user or third parties.

2.2 Possible misuse

The lawn tractor is not designed for commercial use in public parks, sports grounds, agriculture and forestry.

⚠ WARNING! **Dangers due to overloading the lawn tractor!** In particular, when using a trailer make sure not to exceed the permitted pulling forces and uphill/downhill gradients. Exceeding these values may exceed the braking capacity of the lawn tractor and lead to dangerous situations!

NOTE Bear in mind that the lawn tractor does not have approval for road use, and thus is not allowed to be driven on public roads!

2.3 Symbols on the appliance

	Before starting operation, read the operating instructions.
	Keep other people, especially children and animals, out of the working area during mowing.
	Remove the ignition key before maintenance and repair work!
	Important – danger! Keep your hands and feet away from the blade system.
	Do not drive on gradients of more than 10° (18%)!
	Danger: Do not step here!
	Risk of burns on hot surfaces!

2.4 Safety and protective devices

WARNING! Danger if protective devices are removed or manipulated! Do not operate with any protective devices removed or manipulated. Defective protective devices must be repaired or renewed immediately!

Above all, the protective devices include:

- Brake contact switch
- Mower mechanism contact switch
- Grass catcher contact switch
- Seat contact switch

- Mower mechanism covers
- Discharge channel contact switch

2.5 Product overview (01)

No.	Component
1	Steering wheel
2	Dashboard
3	Brake pedal
4	Engine cover
5	Transmission activation reverse
6	Transmission activation forwards
7	Mower mechanism
8	Cutting height adjustment
9	Transmission bypass
10	Grass catcher sensor
11	Grass catcher operation
12	Grass catcher
13	Operator's seat
14	Electric grass catcher operation*
15	Locking lever for brake pedal
16	Cruise control lever*

* Configuration varies and depends on model

3 SAFETY INSTRUCTIONS

- Children, or other people who are not familiar with the instructions for use, are not allowed to use the equipment.
- Comply with local regulations on the minimum age of people operating the equipment.
- Do not allow children and young people to play on the machine.
- Only mow during daylight hours or with good artificial lighting.
- Keep other people out of the danger area.
- The user is responsible for accidents involving other people and their property.
- Only use genuine spare parts and genuine accessories.
- Repairs to the machine must be carried out by the manufacturer or by one of its customer service centres.
- Wear hearing protection.

- The lawn tractor does not have approval for road use and may not be driven on public roads.
- Do not mow during thunderstorms. No protection against lightning strikes.
- Do not carry any passengers on the machine.
- Do not mow on slopes with more than 10° (18 %) gradient
- Do not work with the lawn tractor and/or with accessories attached to it after you have consumed alcohol, medicines which impair reactions, or drugs.
- Always mow across the slope.
- Comply with the permitted operating times in your vicinity.
- The lawn tractor can cause serious injuries due to its inherent weight. Take particular care when loading and unloading the lawn tractor before/after transport on a vehicle or trailer.
- This lawn tractor is not allowed to be towed. Use a suitable vehicle for transport on public roads.
- Do not operate the lawn tractor in poorly ventilated working areas (e.g. a garage). The exhaust gases contain poisonous carbon monoxide as well as other harmful substances.

4 UNPACKING AND ASSEMBLING THE TRACTOR

Comply with the supplied assembly instructions for unpacking and assembling the tractor.

NOTE Also comply with the enclosed operating instructions for the petrol engine.

WARNING! Danger if assembly is not carried out completely! Do not operate the lawn tractor before it has been fully assembled! Carry out all the work described in the assembly instructions. If you are uncertain about anything, ask a specialist to confirm that the assembly has been carried out correctly before the machine is started up! Check whether all safety and protective devices are in place and functioning correctly!

5 CONTROLS

The following section describes the controls of lawn tractors with rear discharge. Make sure you

are referring to the appropriate description for your lawn tractor.

5.1 Standard dashboard (02)

The elements of the standard dashboard are explained below.

Controlling the engine speed

NOTE Please note that operating the controller while driving influences the speed!

For controller with integrated choke:

Moving the controller (02/2) increases or decreases the engine speed. The choke is activated in the highest position.

 Switch on the choke: Push the controller all the way towards the choke symbol. Only use this position for starting the engine.

Note: Some tractor variants have a separate choke knob (02/1) on the dashboard. This must be pulled out as well in order to start the tractor. When the engine is running, slowly push the button back in!

 Mowing: In this position, the engine runs at maximum speed.

 Idling: In this position, the engine runs at the lowest speed.



Ignition lock (02/4)

Position	Function
0	Engine off. The ignition key can be removed.
I	Headlights on. The headlights are switched on in this position after the engine has started.
II	Operating position when the engine is running.
III	Start position for starting the engine. Release the key as soon as the engine is running. Then it springs back to operating position II.





5.2 Dashboard with display (03)





Read this chapter if your lawn tractor has a display above the standard dashboard.

5.2.1 Function keys and display

Item	Designation	Function
03/2		<p>The display shows the following:</p> <ul style="list-style-type: none"> ■ Daily operating hours (indicated to one decimal place) Note: <i>The daily operating hours are indicated using the decimal system (1.5 h = 1 h 30 min).</i> <p>or</p> <ul style="list-style-type: none"> ■ Total operating hours (indicated without decimal place) Note: <i>The total operating hours start counting as soon as the ignition key is turned to position I.</i>
03/5		<p>To change over the display:</p> <ul style="list-style-type: none"> ■ Total operating hours ■ Daily operating hours ■ Battery voltage <p>Note: <i>Counting of the total operating hours continues if the ignition key is left in the ignition lock in position "I".</i></p>
03/13		<p>Resetting the daily operating hours to "0". Note: <i>Only the daily operating hours can be reset to "0", not the total operating hours.</i></p>

5.2.2 Pilot lights

Item	Designation	The display lights up:
03/1		<ul style="list-style-type: none"> ■ With the engine running: <ul style="list-style-type: none"> ■ With the starter battery defective or flat. ■ Discontinuity in the cable line from the engine to the battery. ■ Fuse blown (15 A blue). ■ Alternator on engine defective. ■ With the engine stopped: <ul style="list-style-type: none"> ■ With the starter battery exhaustively discharged. <p>Note: <i>Contact the specialist workshop if this display lights up!</i></p>
03/3		<p>If the grass catcher is full. Empty the grass catcher!</p>
03/4		<p>If the mower mechanism is switched on.</p>
03/6		<p>If operation of the mower mechanism is permitted in reverse.</p>
03/7		<p>With the grass catcher removed or not correctly closed.</p>

Item	Designation	The display lights up:
03/8		With the headlights switched on.
03/9		If the brake is applied and with the brake locked.
03/10		When there are only about 1.5 litres of fuel remaining in the tank.
03/11		If the oil level is below a particular level.
03/12		If the operator gets off the tractor with: <ul style="list-style-type: none"> ■ engine running (brake is locked)

5.3 Brake and clutch pedal (05)

- **Brake:** Pressing the brake pedal (05/1) all the way down operates the brake on the transmission and the tractor is braked.
- **Parking brake:** Pulling the parking brake lever (05/2) upwards while the brake pedal (05/1) is pressed down engages the parking brake. Pressing the brake pedal again releases the parking brake.

5.4 Transmission operation (driving speed) (04)

Lawn tractors are equipped with a foot hydrostat transmission.

Some models are equipped with cruise control.

There are two separate pedals on the right for driving forwards and in reverse.

Direction of travel	Description
Forwards	Press the right pedal (04/2) to drive forwards.
Reverse	Press the left pedal (04/1) to drive in reverse. <i>Note:</i> The mower mechanism is switched off if just the reverse pedal is pressed. Mowing in reverse: see <i>chapter 7.5.5 "Mowing with the lawn tractor", page 39.</i>

5.5 Foot hydrostat transmission (04, 05)

The foot hydrostat transmission is operated by two pedals (04/1 and 04/2).

To **move off**, first release the parking brake (05/2) while the engine is running and then press pedal (04/2) to drive forwards or pedal (04/1) to reverse. The further you press the pedal, the faster your speed will be in the selected direction.

Forward travel: Press the outer pedal (04/2) on the right side.

Reverse travel: Press the inner pedal (04/1) on the right side.

5.6 Operating the mower mechanism (06)

Setting the cutting height

The mower mechanism of the tractor can be set to various different heights using a lever (06/2) on the right next to the operator's seat.

1. Move the adjusting lever (06/2) in the desired direction. When the lever is down, the cutting height is low; when the lever is up, the cutting height is high.

Switching on the mower mechanism

Switching on electrically: There is a switch (02/5) in the area of the dashboard. Use this to switch the mower mechanism on (i.e. to position "1").

6 START-UP

⚠ WARNING! Danger if assembly is not carried out completely! Do not operate the lawn tractor before it has been fully assembled! Carry out all the work described in the assembly in-

structions. If you are uncertain about anything, ask a specialist to confirm that the assembly has been carried out correctly before the machine is started up! Check whether all safety and protective devices are in place and functioning correctly!

6.1 Checking the mower mechanism

Before use, always look and check whether the cutter, fastening pin and the entire mowing unit are worn or damaged. Worn or damaged blades must be renewed by new ones in order to avoid any imbalance.

6.2 Oil fill

The engine must be filled with oil before initial start-up. Please comply with the instructions from the engine manufacturer in this regard. Also make sure the oil level is checked at regular intervals and the oil is topped up if necessary.

6.3 Filling with fuel (09)

⚠ WARNING! Dangers when handling fuel! Fuel is highly inflammable. Only fill the fuel tank outdoors! Do not smoke! Do not refuel when the engine is running or is hot!

Use a suitable funnel or a filler pipe when refueling so that no fuel is spilled on the engine, the deck or the ground.

For safety reasons, the fuel tank cap and other tank caps must be renewed if damaged.

Do not start the engine if the fuel has overflowed. The tractor must be removed from the area contaminated by fuel, and the spilled fuel must be absorbed and wiped away from the ground, the engine and the deck using a cloth.

Do not make any attempt to start the machine until fuel vapours have evaporated.

Only keep the fuel in containers intended for this purpose.

Use lead-free petrol, min. RON 91.

Filling the tank

1. Switch off the engine if it is running and remove the ignition key as a precaution.
2. Wait until the engine has cooled down somewhat (risk of explosion if the fuel catches fire!).
3. Press on the tank cap cover (09/1).
4. Swivel the tank cap cover (09/1) upwards. The tank cap cover (09/1) is unlocked.

5. Open the tank cap (09/2) and pour in the fuel.
Note: Avoid overfilling the fuel tank!
6. Close the tank cap (09/2).
7. Close the tank cap cover (09/1) so it engages.

6.4 Checking the tyre pressure

- Check the tyre pressure at regular intervals.
- Please refer to the specification on the tyre for the necessary inflation pressure (recommendation: 1 bar).

NOTE 1 PSI = 0.07 bar.

The tyre pressure can be checked and the tyre inflated using a commercially available foot pump.

6.5 Fitting the grass catcher (10 – 13)

Lawn tractors are supplied with a grass catcher. Please note that the illustrations may differ somewhat from the original.

Adjusting the fill-level sensor of the grass catcher

The fill-level sensor uses a horn to signal when the grass catcher must be emptied.

The fill-level sensor can be set to 6 positions, depending on the condition of the cut grass. With dry grass, push the fill-level sensor to the smaller positions. With wet or damp grass, set the fill-level sensor to the higher positions. This influences the filling of the grass catcher.

1. Shut off the engine (see *chapter 7.4 "Starting and stopping the engine", page 38*).
2. Remove the grass catcher (see *chapter 8.1 "Cleaning the grass catcher", page 41*).
3. Adjust the fill-level sensor (10/1) to suit the grass to be cut (10/a) until it engages in the desired position.
4. Hook in the grass catcher again.

Hooking in the grass catcher

1. Hold the grass catcher with one hand on the catcher handle (11/1) and the other hand on the holding opening at the back (11/2).
2. Place the grass catcher symmetrically onto the guide (11/3).
3. Use your other hand to tip the grass catcher slightly forward (12) so the front part of the grass catcher engages.
4. Now swivel the grass catcher back down (13/a).
5. Check the grass catcher is correctly seated.

6.6 Checking the safety devices

Check the safety devices each time before the lawn tractor is started.

⚠ WARNING! Danger when checking the safety devices! The safety devices are only allowed to be checked from the driver's seat, and when no other persons or animals are in the vicinity!

Carry out all checks on level ground so that the lawn tractor cannot roll away inadvertently.

6.6.1 Checking the brake contact switch

The brake contact switch ensures that the engine cannot be started if the brake is not applied.

1. The engine is off.
2. Sit on the operator's seat.
3. Release the parking brake by pressing the brake pedal (05/1).
4. Attempt to start the engine (ignition key in position III).

i NOTE The engine is not allowed to start!

6.6.2 Checking the mower mechanism contact switch

The mower mechanism contact switch ensures that the engine cannot be started if the mower mechanism is activated.

1. The engine is off.
2. Sit on the operator's seat.
3. Press the brake pedal (05/1) and the parking brake (05/2).
4. Switch on the mower mechanism (02/5, position "1").
5. Attempt to start the engine (ignition key in position III).

i NOTE The engine is not allowed to start!

6.6.3 Checking the seat contact switch

The seat contact switch ensures that the engine switches off as soon as there is no-one on the operator's seat when the mower mechanism is switched on.

1. Sit on the operator's seat.
2. Press the brake pedal (05/1) and the parking brake (05/2).
3. Start the engine and let it run at maximum rpm.
4. Switch on the mower mechanism (02/5, position "1").

5. Take your weight off the seat by standing up (do not get off!).

i NOTE The engine must switch itself off!

6.6.4 Checking the grass catcher contact switch

The grass catcher contact switch ensures that the engine is switched off as soon as the grass catcher is no longer hooked in correctly when the mower mechanism is switched on.

1. Sit on the operator's seat.
2. Press the brake pedal (05/1) and the parking brake (05/2).
3. Start the engine and let it run at maximum rpm.
4. Switch on the mower mechanism (02/5, position "1").
5. Lift the empty grass catcher slightly, or press the opening switch.

i NOTE The engine must switch itself off!

6.6.5 Checking the discharge channel contact switch

The discharge channel contact switch ensures that the lawn tractor cannot be started when the discharge channel is removed.

1. Remove the grass catcher.
2. Remove the discharge channel (18/2).
3. Sit on the operator's seat.
4. Press the brake pedal (05/1) and the parking brake (05/2).
5. Start the engine.

i NOTE The engine is not allowed to start!

7 OPERATING THE TRACTOR

⚠ WARNING! Dangers due to inadequate knowledge of the lawn tractor! Read the operating instructions for use carefully before you start! Pay particular attention to all safety instructions! Carry out all assembly and start-up work conscientiously. Ask the manufacturer if you have any doubts!

7.1 Fundamental preparatory measures

- Always wear tough shoes and long trousers while mowing. Never mow barefoot or when wearing open sandals.
- Check the complete area on which the lawn tractor is to be used. Remove all stones,

sticks, wires, bones and other foreign objects which could be scooped up and flung out. Always pay attention to foreign objects during mowing.

- Carry out all the work described in the start-up instructions. This applies in particular to checking the safety devices.
- Only use the towing hitch for pulling loads! Do not exceed the imposed load limit.
- Do not transport objects on the lawn tractor!

7.2 Use of accessories

⚠ WARNING! Danger due to incorrect accessories or incorrect use of accessories! Only ever use genuine accessories from the tractor manufacturer! Pay attention to the regulations on use in the supplied operating instructions!

Using unauthorised accessories, or using accessories incorrectly, can expose the operator and other persons to significant risks. The lawn tractor could be overloaded. This can lead to serious accidents.

7.3 Pushing the lawn tractor (15, 16)

⚠ CAUTION! Danger when pushing on slopes! Only push the lawn tractor on level ground! On slopes, the lawn tractor could roll downhill uncontrollably.

For a foot hydrostatic drive

The bypass lever (15/1) is located in the rear right wheel housing.

Bypass unlocking on T3 transmission (type: T15, T16, T18):

1. Pull out the bypass lever (15/1) and hook it in place upwards (16).
2. Release the brake.
 - ⇒ The lawn tractor can now be pushed.

Bypass unlocking on G700 transmission (type: T20, T23):

1. Push in the bypass lever (15/1) and hook it in place upwards (16).
2. Release the brake.
 - ⇒ The lawn tractor can now be pushed.

7.4 Starting and stopping the engine

Starting the engine

1. Sit on the operator's seat.
2. Press the brake pedal (05/1) on the left side down fully and lock it using the locking lever (05/2).

3. Make sure the mower mechanism is not switched on. To do this, check the position of the toggle switch (02/5, position "0").
4. Move the engine speed controller (02/2) to the top end stop. The choke symbol is located there, depending on the equipment variant. If it is not, pull the separate choke knob (02/1).
5. Insert the ignition key into the ignition lock (02/4).
6. Turn the ignition key to position "III" and hold it there until the engine is running.

Note: To reduce strain on the starter battery, do not attempt to start for any longer than about 5 seconds.
7. Then release the ignition key, it automatically jumps to position "II".
8. Move the engine speed controller (02/2) to the operating position. In an equipment variant with the choke knob, press it back in again (02/1).

Switch off the engine

1. Switch off the mower mechanism (02/5).
2. Move the controller (02/2) for the engine speed to the idling speed position.
3. Press the brake pedal (05/1) and lock it using the locking lever (05/2).
4. Turn the ignition key (02/4) to the "0" position.
5. Remove the ignition key.

⚠ WARNING! Danger if the engine is hot! When stopping the engine, ensure that hot engine components such as the silencer cannot set fire to objects or materials located nearby!

7.5 Driving with the tractor

⚠ WARNING! Danger in case of inappropriate speed! Drive slowly, especially at the beginning, in order to familiarise yourself with the driving and braking properties of the tractor! Before each change of direction, adjust the driving speed so as to retain control of the lawn tractor at all times, and to prevent it from tipping over!

Your tractor is driven via a foot hydrostat transmission.

7.5.1 Preparing to drive at temperatures below 10 °C

1. Make sure the mower mechanism is not switched on. To do this, check the position of the toggle switch (02/5, position "0").

2. Start the engine and let it run for about 30 seconds to warm up and optimise the gear oil viscosity. Following that, you can drive the tractor. Do not switch on the mower mechanism until the engine has been running for a few minutes.

7.5.2 Driving with the foot hydrostat transmission

1. Press the brake pedal (05/1) and lock it using the locking lever (05/2).
2. Set the mower mechanism to the maximum cutting height (06/2).
3. Start the engine.
4. Press the brake (05/1).
5. Slowly press the foot pedal for the required driving direction:
 - Forwards: Foot pedal (04/2)
 - Reverse: Foot pedal (04/1)
6. The further you press the pedal, the faster the tractor will drive in the selected direction.
7. To stop, release the foot pedal and press the brake (05/1).

i NOTE When you leave the tractor, always activate the locking lever when the brake pedal is pressed, to prevent the tractor from rolling away!

7.5.3 Driving with cruise control

i NOTE The cruise control can only be switched on when driving forwards. Pressing the brake automatically switches the cruise control off.

Switching the cruise control on/off:

- Pivot lever (02/3) upwards.
The cruise control is switched on.
- Pivot lever (02/3) downwards.
The cruise control is switched off.

7.5.4 Driving and mowing on slopes

⚠ WARNING! Danger due to mistakes when driving on slopes! Be particularly careful when driving on slopes! There is no such thing as a "safe" slope. In particular, comply with the following safety instructions here! Disengage the mower mechanism and add-on devices if the wheels spin or the vehicle stalls when driving on a slope. Then drive away down the slope slowly, straight along the fall line! The weight of a full grass catcher increases the risk of the lawn tractor tipping over!

- Do not drive on gradients of more than 10° (18%). Example: This corresponds to a change of 18 cm in height over a distance of 1 metre.
- Drive smoothly.
- Do not brake suddenly.
- Keep the driving speed low.
- Do not drive across the slope.
- Do not accelerate suddenly.
- Steer smoothly.

7.5.5 Mowing with the lawn tractor

Adapt the driving speed to the conditions of the lawn in order to achieve a tidy mowing result. Select at most two thirds of the possible driving speed at the pedal when mowing. The maximum speed of the tractor is exclusively intended for driving without the mower mechanism switched on.

Normally, the cutting height is 4 - 5 cm. This corresponds to the 2nd or 3rd detent of the height adjustment (06/2). Mow with a higher cutting height if the grass is moist or wet.

If the grass is very long, it is a good idea to mow in two passes. Set the mower mechanism to the maximum cutting height on the first pass. You can reduce it to the required height for the second pass.

7.5.5.1 Switching on the mower mechanism

i NOTE Do not switch on the mower mechanism until the engine has been running for about one minute to warm up! The lawnmower should not be standing in tall grass when the mower mechanism is engaged.

1. Start the engine.
2. Move the engine speed controller (02/2) to the operating position.
3. Set the mower mechanism to the maximum cutting height (06/2).
4. Engage the mower mechanism using the toggle switch (02/5, position "1").
5. Set the required cutting height using the hand lever (06/2).
6. Set the lawn tractor in motion.

7.5.5.2 Mowing in reverse

i NOTE The mower mechanism is switched off if just the reverse transmission pedal is pressed.

1. Press the "Reverse mowing" button (02/6) and, within 5 seconds, press the pedal for reverse driving (04/1).

⚠ WARNING! There is an accident risk when reverse mowing! Pay attention to the area behind you when mowing in reverse! Only mow in reverse when it is necessary to do so!

7.5.5.3 Switching off the mower mechanism

⚠ WARNING! Danger due to spinning blades! When the cutting blades are still spinning, they can cause laceration injuries to hands and feet! As a result, keep your hands and feet away from the cutters!

1. Disengage the mower mechanism using the toggle switch (02/5, position "0").

The mower mechanism can be switched off when the tractor is at a standstill and when it is being driven.

⚠ WARNING! Risk of injury due to objects being thrown out! When crossing areas of gravel and crushed stone, objects can be drawn into the running mower mechanism and then thrown out.

- Always switch off the mower mechanism if you are driving over surfaces other than lawns.

7.5.5.4 Emptying the grass catcher

i NOTE An audible signal sounds when the grass catcher is full. The catcher should be emptied now if not before.

Depending on the equipment variant, your lawn tractor has electrically operated grass catcher emptying or a manually operated grass catcher with operating lever.

The following applies to all catcher types:

- The grass catcher can be emptied from the operator's seat.
- The engine cuts out if the grass catcher is lifted up or disconnected when the mower mechanism is switched on.
- The mower mechanism cannot be switched on unless the grass catcher is engaged correctly.

Emptying the electrically operated grass catcher

1. For emptying, operate the toggle switch (07/1) on the left of the operator's seat.

2. To close the grass catcher, operate the toggle switch again.

Emptying the grass catcher with operating lever

1. Pull the operating lever out of the grass catcher (17/a).
2. Push the lever in the driving direction so the grass catcher opens (17/b).
3. Move the grass catcher backwards with the lever until the catcher engages.

7.5.5.5 Mulching

For optimum mulching results, the grass should be mowed on a regular basis (approx. 1 or 2 times per week). When doing so, cut 1/3 of the grass height (e.g. if grass height is 6 cm, mow 2 cm). This will ensure that the mown grass will be properly intermixed in the remaining grass.

7.5.5.6 Mowing interval

Please take into account that grass grows differently at different times. We recommend using a shorter interval between mowing during early spring. You can increase the mowing intervals as the growth rate of the grass begins to decline during the course of the year.

If you are unable to mow the grass for an extended period, you should initially select a higher cutting height setting, then re-mow two days later with a lower cutting height setting.

7.5.5.7 Mowing high grass

Mow with a higher cutting height adjustment when the grass is longer than normal or when it is wet. Then re-mow the grass with a lower, normal setting.

7.5.5.8 Cutting blade maintenance

Make sure that the cutting blade remains sharp for the entire mowing season to avoid shredding or tearing the blades of grass. Shredded grass blades turn brown on the edges. This reduces their growth and leaves the lawn prone to diseases.

- Check the cutting blade for sharpness and signs of wear or damage after each use! If necessary please contact a service workshop.
- If replacement is required, only use original manufacturer replacement blades.

8 CLEANING THE LAWN TRACTOR

The lawn tractor must be cleaned regularly to ensure optimum function and a long service life.

Clean the lawn tractor after each use to remove adhering dirt and detritus.

Do not use a high-pressure cleaner for cleaning. The water jet from a high-pressure cleaner or a garden hose can damage the electrical system or bearings.

In particular, make sure that no water comes into contact with the engine, transmission and deflection pulleys, as well as the entire electrical system.

WARNING! Dangers when cleaning!

During all cleaning work:

- Switch off the engine and remove the ignition key.
- Remove the spark plug connector.
- Protective devices removed for cleaning must be reinstalled afterwards.
- **DANGER OF BURNS:** Do not clean the lawn tractor until it has cooled down. The engine, transmission and silencer get very hot!
- **DANGER OF LACERATIONS:** When working on the cutters, pay attention to the sharp blades. In mowers with more than one blade, moving one cutter can cause the other to move as well!

8.1 Cleaning the grass catcher

To do this, remove the grass catcher and clean it by spraying inside and out with a water hose. Firmly adhering contamination must be scraped off carefully, such as by using a brush. Especially in grass catchers with a fabric covering, take care not to damage the fabric.

 **NOTE** Empty the grass catcher before cleaning as described. A full grass catcher is too heavy to be removed safely.

Removing a grass catcher

1. Switch off the engine.
2. Tilt the grass catcher slightly.
3. Remove the grass catcher upwards.

Removing an electrically operated grass catcher

1. Switch off the engine.
2. Make sure that the electrically operated grass catcher is closed.
3. Tilt the grass catcher (approx. 30°).
4. Remove the grass catcher upwards.

8.2 Cleaning the deck, engine and transmission

IMPORTANT! Damage to the electrical system by penetrating water! Take care when cleaning the tractor with water to ensure that no water gets into the electrical system!

Do not use water or a high-pressure cleaner to spray down the engine or any of the bearing points (wheels, transmission, blade bearing).

Water penetrating the ignition system, carburettor and air filter can cause malfunctions. Water in the bearing points can lead to loss of lubrication, and thus cause irreparable damage to the bearings.

Use a cloth, hand brush, long-handled paintbrush or similar for removing dirt and grass residues.

8.3 Cleaning the discharge channel (18)

Regular cleaning ensures that the cutting height adjustment can be moved easily.

The discharge channel consists of two parts pushed one inside the other. The lower part is firmly engaged in the lower deck. The upper part can be pulled out for cleaning.

1. Remove the grass catcher.
2. Remove the screws (18/1) on the left and right of the discharge channel (18/2).
3. Pull the discharge channel through the back wall and out to the rear.
4. Thoroughly clean the upper and lower discharge channel.
5. Insert the discharge channel into the back wall. When doing this, make sure that the upper and lower parts fit cleanly one inside the other.
6. Screw it on tight using the two fastening screws.
7. Mount the grass catcher.

9 MAINTENANCE

WARNING! Dangers during maintenance!

During all maintenance work:

- Switch off the engine and remove the ignition key.
- Remove the spark plug connector.
- Protective devices removed for maintenance must be reinstalled afterwards.
- DANGER OF BURNS: Do not work on the lawn tractor until it has cooled down. The engine, transmission and silencer get very hot!
- DANGER OF LACERATIONS: When working on the cutters, pay attention to the sharp blades. In case of mowers with multiple blades, moving one cutter can cause another one to move as well.

- Parts are only allowed to be renewed by genuine spare parts.
- If in doubt, always visit a specialist workshop or contact the manufacturer.

9.1 Maintenance schedule

The following jobs are allowed to be carried out by the user independently. All other maintenance, service and repair work must be carried out in an authorised service workshop.

 **NOTE** It may be necessary to shorten the maintenance intervals compared to those stated in the table above in case of severe loading and at high temperatures.

In addition, please also comply with the recommended annual lubrication tasks as indicated in the lubrication plan.

Activity	Before each use	After each use	After the first 5 hours	Every 25 operating hours	Every 50 operating hours	Each time before putting into storage
Check the engine oil level ^{*)}	X					
Change the engine oil ^{*)}			X			X
Clean the air filter ^{*)}				X		
Replace the air filter ^{*)}					X	
Check the spark plug ^{*)}					X	
Check the brake (test braking on a straight path)	X					
Check the tyre pressure	X					
Check the mowing blades	X					
Check for loose parts	X					X
Check V-belts (visual check)				X		
Clean the lawn tractor		X				
Clean the air intake grille on the engine ^{*)}	X					
Clean the transmission to remove grass and mowing residues		X		X		

^{*)} Refer to the operating instructions of the engine manufacturer

9.2 Lubricating plan

To ensure that moving parts can move freely, we recommend lubricating the following points at least once a year.

Use a cloth to clean all points to be lubricated before greasing or spraying. Do not use water, so as to avoid possible corrosion.

Lubrication points:

- Grease the grease nipples on the right and left steering knuckles (21) using multi-purpose grease.
- Spray oil onto the bearings of the front axle on the frame (21/1).
- Grease the toothed segments and steering pinion on the steering box (22) using multi-purpose grease.
- Grease the roller bearings and hub on the front and rear axles (23 / 20) with multi-purpose grease.

NOTE The front and rear wheels must be removed for greasing the axles and bearings.

- Pivoting and bearing points: Lubricate all movable pivoting and bearing points.

9.3 Wheel change

Wheel changes are only allowed to be carried out on firm, level ground.

1. Park the lawn tractor and remove the ignition key.
2. Press the brake pedal (05/1) fully and lock it using the locking lever (05/2).
3. Secure the lawn tractor with chocks to prevent it from rolling away. Place the chocks under the side that is not being raised.
4. Use suitable lifting gear (e.g. a scissor jack) to lift the lawn tractor on the side where the wheel should be changed. Lift the tractor until the wheel to be changed can turn freely.
Important! Danger of damage to the device!
Take care not to bend any tractor elements when lifting. Only position the jack on sturdy metal components.
5. Secure the lawn tractor by placing a sturdy support (e.g. a wooden block) under a supporting part of the chassis so that it cannot drop down even if the jack were to slip or tip over.
6. Pull off the protective cap (19/1).
7. Use a screwdriver to press out the lock washer (19/2). Make sure not to lose the parts.
8. Pull off the plain washer (19/3).
9. Pull the wheel off the axle.

Note: Do not lose the feather key when pulling the rear wheels off the axle!

10. Clean the axle and the hole in the wheel before reassembly, and grease both of them with multi-purpose grease.
11. Put the wheel onto the axle.
Note: When pushing on the rear wheels, make sure that the grooves for the feather key and the rear wheel are aligned so that the feather key can be pushed in without force.
12. Put the washer onto the axle.
13. Push the lock washer into the groove on the axle. If you use a pair of pliers to do this, take care not to damage the axle using the pliers.
14. Put the protective cap onto the axle.
15. Remove the securing support and use the jack to lower the tractor carefully down to the ground.

9.4 Starter battery

No charger is supplied for the starter battery of the lawn tractor.

Precise battery designation: see battery box. The starter battery is located under the engine cover.

The starter battery is always supplied from the factory pre-charged.

Safety instructions

⚠ WARNING! Danger if the starter battery is not handled correctly! The following points must be complied with to avoid the dangers arising from incorrect handling of the battery!

- Do not store the starter battery in the immediate vicinity of naked flames, do not burn it or place it on heaters. Risk of explosion.
- Store the starter battery in a cool, dry room (10 - 15 °C) over the winter. Avoid storing at temperatures below the freezing point.
- Do not leave the starter battery without charge for a long period. If the starter battery is not used for a long period, it should be charged using a suitable charger.
- Do not smash the starter battery. The electrolyte (sulphuric acid) causes chemical burns to the skin and clothing – immediately rinse away with plenty of water.
- Keep the starter battery clean. Only wipe clean with a dry cloth. Do not use water, petrol, thinners or similar for this purpose.
- Keep the connection terminals clean and grease them with terminal grease.
- Do not short-circuit the connection terminals.

Charging the starter battery

Charging is required:

- Before putting into storage before the winter break.
- If the machine will not be used for a long time (longer than 3 months).

⚠ WARNING! Danger if the starter battery is not charged correctly! The charging current of the charger must not exceed 5 A, and the charging voltage can only be max. 14.4 V. Risk of explosion of the starter battery if the charging current is more powerful! Always remove the ignition key before starting work on the battery.

We recommend charging this maintenance-free, gas-tight starter battery using a specifically suitable charger (which can be obtained through retail outlets).

Comply with the operating instructions of the charger manufacturer before and during charging of the starter battery.

⚠ CAUTION! Danger of a short circuit! To avoid a short circuit, always disconnect the negative cable (-) of the battery first, and reconnect it last! Always remove the ignition key before starting work on the battery!

1. Remove the ignition key (02/4).
2. Open the engine cover.
3. Connect the charger terminals to the connection terminals of the battery.

i NOTE Check the polarity:

- Red terminal = positive terminal (+)
- Black terminal = negative terminal (-)

4. Connect the charger to the mains and switch it on.

9.5 Removing the mower mechanism

The mower mechanism must be removed in order for the tractor to be used for snow clearing and for renewing the V-belt.

1. Turn the steering wheel to full left lock (32).
2. Remove the grass catcher (33).
3. Remove the discharge channel (18).
4. Unscrew the cap screw (34) on the channel holder by 5 - 6 turns.
5. Lower the mower mechanism to the lowest setting (35).
6. Unhook the tension spring on the mower mechanism (36).

7. Move the mower mechanism back up to the top (37).
8. Disconnect the V-belt duct (38).
9. Unhook the V-belt from the V-belt sheave of the engine (39).
10. Lower the mower mechanism back down to the lowest setting (40).
11. Remove the 4 locking pins from the holding clips of the mower mechanism (41).
12. Pull off the holding clips over the pins (41).

9.6 Renewing the V-belt

1. Unscrew 6 locking nuts (24).
2. Disconnect the V-belt duct (25).
3. Unhook and remove the right cover of the mower mechanism (26).
4. Unhook and remove the left cover of the mower mechanism (27).
5. Unscrew the screw on the tensioning pulley slightly until the V-belt can be unthreaded (28).
6. Remove the V-belt.

i NOTE The guidance and orientation of the V-belt differs from type to type. Refer to the information stickers on the mower mechanism.

Inserting a new V-belt

1. Place the V-belt around the slightly loosened tensioning pulley and screw the tensioning pulley on again (30 / 31).
2. Place the V-belt around the rollers in the indicated sequence, making sure that the guidance and orientation of the V-belt are correct.

10 TRANSPORT

When the lawn tractor is transported using transport equipment (e.g. trailers towed by cars), the mower mechanism must be supported from below in order to reduce the strain on the mower mechanism mounting.

During transport, make sure that the means of transport has a sufficient load capacity and that the lawn tractor is suitably secured.

11 STORAGE

The lawn tractor should be parked where it is protected against the effects of weather, especially moisture, rain and lengthy exposure to direct sunlight.

Never store the lawn tractor inside a building when its fuel tank contains fuel, if there is potential for fuel vapours to come into contact with na-

ked flames or sparks. Only park the lawn tractor in rooms that are suitable for the storage of motor vehicles.

When storing the lawn tractor for long periods, such as over winter, it should not have its fuel tank filled if possible. The fuel can evaporate.

Before long-term storage, the fuel should be drained from the tank and the carburettor in order to avoid any build-up of deposits, which could result in problems when starting. Please contact your specialist workshop for advice.

12 HELP IN CASE OF MALFUNCTION

⚠ CAUTION! Risk of injury. Sharp-edged and moving appliance parts can lead to injury.

- Always wear protective gloves during maintenance, care and cleaning work.

i NOTE For malfunctions that are not listed in this table or that you cannot resolve yourself, please contact our customer service.

Malfunction	Cause	Remedy
Engine does not start.	Lack of fuel.	Fill tank; check tank bleeding; check fuel filter.
	Poor quality, contaminated fuel, old fuel in tank.	Always use fresh fuel from clean containers; clean carburettor (customer service workshop).
	Air filter contaminated.	Clean air filter (see operating instructions from engine manufacturer).
	No ignition spark.	Clean the spark plug, replace with a new one if necessary, check ignition cable, check ignition system (customer service workshop).
	Too much fuel in engine combustion chamber due to repeated starting attempts.	Unscrew spark plug and dry off.
Starter does not work.	Starter battery flat or weakly charged.	Charge starter battery.
	Safety switch on operator's seat does not function.	Sit on operator's seat correctly; switch defective.
	Safety switch on brake pedal does not function.	Press brake pedal down fully.
	Mower mechanism switched on.	Switch off mower mechanism.
	Fuse on (+) cable of starter battery.	Check fuse, replace if necessary.
Motor is losing power.	Grass too long or too wet.	Correct the cutting height; make clearance for mower mechanism by moving back a short distance.
	Discharge channel/mower deck blocked.	Stop engine and take out ignition key! Clean discharge channel/mower deck.
	Air filter contaminated.	Clean air filter (see operating instructions from engine manufacturer).
	Carburettor setting incorrect.	Have the setting checked (customer service workshop).

Malfunction	Cause	Remedy
	Blades severely worn down.	Replace blades (customer service workshop).
	Driving speed too fast.	Reduce driving speed.
Lawn tractor is vibrating severely.	Mower mechanism is damaged.	Check mower mechanism (customer service workshop).
Lawn tractor does not move off.	With hydrostat drive: no travel drive.	Move bypass lever to operating position (see <i>chapter 7.3 "Pushing the lawn tractor (15, 16)", page 38</i>).
Rough cut.	Blade worn, blunt.	Renew or regrind blade. Reground blades must be rebalanced (customer service workshop)!
	Incorrect cutting height.	Correct the cutting height.
	Engine speed too slow.	Set maximum engine speed.
	Driving speed too fast.	Reduce driving speed.
	Different tyre pressure at wheels.	Inflate to correct air pressure. Read off correct tyre pressure on tyre.
Grass catcher does not fill up.	Cutting height set too low.	Correct the cutting height.
	Grass is wet – it is too heavy to be transported by air stream.	Mow at a later time when lawn has dried out.
	Blades severely worn down.	Change blade. (Customer service workshop)
	Grass in lawn too tall.	Mow grass twice: <ul style="list-style-type: none"> ■ 1st pass: max. cutting height ■ 2nd pass: desired cutting height.
	Fabric bag blocked – no air throughput.	Clean fabric bag.
	Discharge channel/mower deck contaminated.	Clean discharge channel/mower deck.
Fill level display does not respond.	Mown grass stuck to fill level display lever.	Remove mown grass from fill level display lever. Then check for ease of movement.
Travel drive, brake, clutch and mower mechanism.		Only have the check performed in a customer service workshop!

12.1 Fault and fault rectification error shown on display

Display	Fault	Fault description	Fault rectification
Err 01	Seat switch	ECU detects invalid status of the seat switch.	<ol style="list-style-type: none"> 1. Switch the ignition off and back on again (position 2)** 2. Apply load and release load from seat several times <ul style="list-style-type: none"> ■ Self-diagnosis, if necessary, automatic deletion of the fault*, ■ otherwise contact Service
Err 02	Brake switch	ECU detects invalid status of the brake switch.	<ol style="list-style-type: none"> 1. Switch the ignition off and back on again (position 2)** 2. Press the brake pedal several times <ul style="list-style-type: none"> ■ Self-diagnosis, if necessary, automatic deletion of the fault*, ■ otherwise contact Service
Err 03	Mower mechanism switch	ECU detects invalid status of the mower mechanism switch.	<ol style="list-style-type: none"> 1. Switch the ignition off and back on again (position 2)** 2. Press the mower mechanism switch several times <ul style="list-style-type: none"> ■ Self-diagnosis, if necessary, automatic deletion of the fault*, ■ otherwise contact Service
Err 04	Box switch	ECU detects invalid status of the box switch.	<ol style="list-style-type: none"> 1. Switch the ignition off and back on again (position 2)** 2. Open and close the box several times <ul style="list-style-type: none"> ■ Self-diagnosis, if necessary, automatic deletion of the fault*, ■ otherwise contact Service
Err 05	Transmission switch	ECU detects invalid status of the transmission switch.	<ol style="list-style-type: none"> 1. Switch the ignition off and back on again (position 2)** 2. Press the reverse pedal several times <ul style="list-style-type: none"> ■ Self-diagnosis, if necessary, automatic deletion of the fault*, ■ otherwise contact Service
Err 06	Discharge channel contact switch	ECU detects invalid status of the discharge channel switch.	<ol style="list-style-type: none"> 1. Switch the ignition off and back on again (position 2)** 2. Remove and re-install the discharge channel <ul style="list-style-type: none"> ■ Self-diagnosis, if necessary, automatic deletion of the fault*, ■ otherwise contact Service

Display	Fault	Fault description	Fault rectification
Err 07	Mower mechanism contact switch	ECU detects incorrect status of the mower mechanism output.	1. Switch the ignition off and back on again (position 1) <ul style="list-style-type: none"> ■ Self-diagnosis, if necessary, automatic deletion of the fault* ■ otherwise contact Service
Err 08	Start relay	ECU detects incorrect status of the start relay output.	1. Switch the ignition off and back on again (position 1) <ul style="list-style-type: none"> ■ Self-diagnosis, if necessary, automatic deletion of the fault* ■ otherwise contact Service
Err 09	Solenoid valve	ECU detects incorrect status of the engine solenoid valve output.	1. Switch the ignition off and back on again (position 1) <ul style="list-style-type: none"> ■ Self-diagnosis, if necessary, automatic deletion of the fault* ■ otherwise contact Service
Err 10	Ignition coil	ECU detects incorrect status of the ignition coil output.	1. Switch the ignition off and back on again (position 1) <ul style="list-style-type: none"> ■ Self-diagnosis, if necessary, automatic deletion of the fault* ■ otherwise contact Service
Err 11	Internal supply voltage	ECU detects incorrect status of the internal supply voltage output.	1. Switch the ignition off and back on again (position 1) <ul style="list-style-type: none"> ■ Self-diagnosis, if necessary, automatic deletion of the fault* ■ otherwise contact Service
Err 12	Internal supply voltage monitoring	ECU detects incorrect status of the internal supply voltage monitoring.	1. Switch the ignition off and back on again (position 1) <ul style="list-style-type: none"> ■ Self-diagnosis, if necessary, automatic deletion of the fault* ■ otherwise contact Service

* : * The display goes out for about 4 seconds.

** : Delete the error by pressing the R key (03/13).

13 GUARANTEE

We will resolve any material or manufacturing faults on the appliance during the legal warranty period for claims relating to faults, in accordance with our choice either to repair or replace. The legal warranty period is determined by the legislation of the country in which the appliance was purchased.

Our warranty promise applies only if:

- These operating instructions are heeded
- The appliance is handled correctly
- Original spare parts have been used

The warranty becomes void in the case of:

- Unauthorised repair attempts
- Unauthorised technical modifications
- Non-intended use

The guarantee excludes:

- Paint damage that can be attributed to normal wear and tear
- Wear parts that are marked with a frame on the spare parts card
- Internal combustion engines (these are covered by the guarantee provisions of the corresponding engine manufacturers)

The guarantee period commences with purchase by the first end user. The date on the proof of purchase is decisive. In the event of a guarantee claim, please take this guarantee declaration and the original proof of purchase, and contact your dealer or the nearest authorised customer service centre. This statement does not affect the purchaser's statutory claims for defects against the vendor.

VERTALING VAN DE ORIGINELE GEBRUIKERSHANDLEIDING**Inhoudsopgave**

1	Over deze gebruikershandleiding	51	6.6.4	Contactschakelaar van de grasopvangbak controleren	57
1.1	Symbolen op de titelpagina	51	6.6.5	Contactschakelaar van het uitwerpkanaal controleren	58
1.2	Verklaring van pictogrammen en signaalwoorden	51	7	De trekker gebruiken	58
2	Productomschrijving	51	7.1	Essentiële voorbereidende maatregelen	58
2.1	Reglementair gebruik	51	7.2	Gebruik van toebehoren	58
2.2	Mogelijk foutief gebruik	52	7.3	Gazontrekker duwen (15, 16)	58
2.3	Symbolen op het apparaat	52	7.4	De motor starten en afstellen	58
2.4	Veiligheids- en beveiligingsvoorzieningen	52	7.5	Met de trekker rijden	59
2.5	Productoverzicht (01)	52	7.5.1	Rit voorbereiden bij temperaturen onder de 10 °C	59
3	Veiligheidsinstructies	53	7.5.2	Met hydrostaat (pedaalbediening) rijden	59
4	Trekker uitpakken en monteren	53	7.5.3	Met cruise control rijden	59
5	Bedieningselementen	53	7.5.4	Rijden en maaien op hellingen	59
5.1	Standaard dashboard (02)	53	7.5.5	Maaien met de gazontrekker	60
5.2	Instrumentenpaneel met display (03)	54	8	De gazontrekker reinigen	61
5.2.1	Functieknoppen en de displayweergave	54	8.1	De grasopvangbak reinigen	61
5.2.2	Controlelampjes	54	8.2	De behuizing, motor en transmissie reinigen	62
5.3	Rem- en koppelingspedaal (05)	55	8.3	Het uitwerpkanaal reinigen (18)	62
5.4	Bediening van de versnellingsbak (rijsnelheid) (04)	55	9	Onderhoud	62
5.5	Aandrijving hydrostaat (04, 05)	55	9.1	Onderhoudsplan	62
5.6	Bediening van het maaiwerk (06)	56	9.2	Smeerplan	63
6	Ingebruikname	56	9.3	Wielen verwisselen	63
6.1	Maaier controleren	56	9.4	Startbatterij	64
6.2	Vullen met olie	56	9.5	De maaier demonteren	64
6.3	Vullen met brandstof (09)	56	9.6	V-snaar vervangen	65
6.4	Bandendruk controleren	56	10	Transport	65
6.5	Grasopvangbak monteren (10 – 13)	57	11	Opslag	65
6.6	De veiligheidsvoorzieningen controleren	57	12	Hulp bij storingen	65
6.6.1	Remcontactschakelaar controleren	57	12.1	Storingsweergave display en foutoplossing	67
6.6.2	Contactschakelaar van de maaier controleren	57	13	Garantie	69
6.6.3	Contactschakelaar van de stoel controleren	57			

1 OVER DEZE GEBRUIKERSHANDLEIDING

- De Duitse versie is de originele gebruiksaanwijzing. Alle andere taalversies zijn vertalingen van de originele gebruiksaanwijzing.
- Bewaar deze gebruiksaanwijzing goed zodat u erin het antwoord op uw vragen kunt terugvinden wanneer u informatie over de machine nodig heeft.
- Draag de machine alleen samen met deze gebruiksaanwijzing aan andere personen over.
- Lees en neem de veiligheids- en waarschuwingsinstructies in deze gebruiksaanwijzing in acht.
- De gazontrekkers worden geleverd in verschillende uitvoeringsvarianten. Houd er rekening mee dat de afbeeldingen iets kunnen verschillend van het origineel. Indien u moeilijkheden zou hebben om de beschrijvingen te begrijpen, neem contact op met een erkende reparatiewerkplaats of de fabrikant.
- Neem de meegeleverde montagehandleiding en de gebruikshandleiding van de benzine-motor in acht.

1.1 Symbolen op de titelpagina

Symbol	Betekenis
	Lees voor de ingebruikname deze gebruiksaanwijzing absoluut zorgvuldig door. Dit is de voorwaarde voor veilig werken en een storingsvrij gebruik.
	Gebruiksaanwijzing
	Gebruik het benzineapparaat niet in de buurt van open vlammen of hittebronnen.

1.2 Verklaring van pictogrammen en signaalwoorden

 **GEVAAR!** Wijst op een direct gevaarlijke situatie, die, wanneer ze niet vermeden wordt, tot de dood of tot een ernstig letsel leidt.

 **WAARSCHUWING!** Wijst op een potentieel gevaarlijke situatie, die, wanneer ze niet vermeden wordt, tot de dood of tot een zwaar letsel kan leiden.

 **VOORZICHTIG!** Wijst op een potentieel gevaarlijke situatie, die, wanneer ze niet vermeden wordt, tot een licht of middelzwaar letsel kan leiden.

LET OP! Wijst op een situatie, die, wanneer ze niet vermeden wordt, tot materiële schade kan leiden.

 **OPMERKING** Speciale aanwijzingen voor meer duidelijkheid en een beter gebruik.

2 PRODUCTOMSCHRIJVING

De gazontrekkers met achteruitworp worden in verschillende uitvoeringen geproduceerd. Let er bij de volgende beschrijvingen in deze gebruiksaanwijzing op dat u de beschrijving leest die bij uw gazontrekker hoort.

Kenmerken van uw gazontrekker:

- Versnellingsbak: Hydrostaat
- Meskoppeling: elektromagnetisch
- Volume bak: 310 l
- Bakledigingssysteem: elektrisch, telescopische hendel

Er zijn ook verschillen in mulchsystemen, motor-type, motorvermogen en maaibreedte.

Typeverschillen:

- Maaibreedte
- Versnellingsbaktype (T3 en G700)
- Versnellingsbak-bypass-ontgrendeling

2.1 Reglementair gebruik

De gazontrekker is bedoeld voor het maaien van privétuinen rond het huis en hobbytuinen met een max. helling van 10° (18 %). Andere toepassingen, zoals bijv. mulchen, zijn enkel toegestaan wanneer het originele toebehoren wordt gebruikt en de maximale belastingswaarden worden gerespecteerd.

Dit apparaat is uitsluitend bedoeld voor particulier gebruik. Elke andere toepassing, alsook een verboden om- of aanbouw, worden beschouwd als niet beoogd gebruik en leiden tot uitsluiting van de garantie, het verlies van de conformiteit (CE-markering) en de afwijzing van elke verantwoordelijkheid vanwege de fabrikant wat betreft schade aan de gebruiker of derden.

2.2 Mogelijk foutief gebruik

De gazontrekker is niet gemaakt voor bedrijfsmatig gebruik in openbare parken, op sportterreinen, in de land- en bosbouw.

⚠ WAARSCHUWING! Gevaren door overbelasting van de gazontrekker! Let er bij het gebruik van een aanhangwagen vooral op dat u de toegestane aanhangergewichten en hellingen omhoog/omlaag niet overschrijdt. Overschrijding hiervan kan het remvermogen van de gazontrekker overbelasten en kan tot gevaarlijke situaties leiden!

ℹ OPMERKING Houd er rekening mee dat de gazontrekker geen wegvergunning heeft en dus niet op de openbare weg mag rijden!

2.3 Symbolen op het apparaat

	Lees voor de ingebruikname de gebruikershandleiding door!
	Houd tijdens het maaien andere personen, vooral kinderen en dieren, op afstand van het werkgebied.
	Trek de contactsleutel uit voordat u onderhouds- en reparatiewerkzaamheden uitvoert!
	Let op: gevaar! Blijf met uw handen en voeten bij het snijmechanisme vandaan!
	Rijd niet op hellingen van meer dan 10° (18%)!
	
	
	
	
	Gevaar: niet betreden!



Risico op brandwonden door hete oppervlakken!

2.4 Veiligheids- en beveiligingsvoorzieningen

⚠ WAARSCHUWING! Gevaar door beveiligingsvoorzieningen die verwijderd of gemanipuleerd zijn! Elk gebruik met verwijderde of gemanipuleerde beveiligingsvoorzieningen is verboden. Defecte beveiligingsvoorzieningen moeten onmiddellijk worden gerepareerd of vervangen!

De beveiligingsvoorzieningen omvatten vooral:

- Remcontactschakelaar
- Maaiercontactschakelaar
- Contactschakelaar grasopvangbak
- Stielcontactschakelaar
- Afdekkingen maaier
- Contactschakelaar uitwerpkanaal

2.5 Productoverzicht (01)

Nr.	Component
1	Stuur
2	Instrumentenpaneel
3	Rempedaal
4	Motorkap
5	Versnellingsbakbediening achteruit
6	Versnellingsbakbediening vooruit
7	Maaiwerk
8	Maaierhoogteverstelling
9	Versnellingsbak-bypass
10	Sensor grasopvangbak
11	Bediening opvangbak
12	Grasopvangbak
13	Bestuurdersstoel
14	Bediening opvangbak elektrisch*
15	Vergrendelingshendel voor rempedaal
16	Cruise control-hendel*

* Uitvoering varieert en is afhankelijk van het model

3 VEILIGHEIDSINSTRUCTIES

- Kinderen of andere personen die de gebruiksaanwijzing niet kennen, mogen de machine niet gebruiken.
- Neem de plaatselijke voorschriften in acht inzake de minimumleeftijd van de bediener.
- Kinderen en jongeren instrueren niet met de machine te spelen.
- Maai uitsluitend bij daglicht of bij een goede kunstmatige verlichting.
- Houd anderen op afstand van de gevarezone.
- De gebruiker is verantwoordelijk voor eventueel letsel bij derden en voor materiële schade.
- Gebruik uitsluitend originele reserveonderdelen en origineel toebehoren.
- Reparaties aan de machine moeten worden uitgevoerd door de fabrikant of een werkplaats van de klantenservice.
- Draag gehoorbescherming.
- De gazontrekker heeft geen wegvergunning en mag niet op openbare wegen en straten rijden.
- Maai niet wanneer het onweert. Geen bescherming tegen blikseminslag.
- Passagiers mogen niet op de machine worden meegenomen.
- Maai geen hellingen van meer dan 10° (18 %)
- Na de inname van alcohol, van geneesmiddelen die een invloed hebben op het reactievermogen of van drugs mag niet worden gewerkt met de gazontrekker en/of met een toebehoren dat hieraan bevestigd is.
- Maai altijd dwars op de helling.
- Neem de lokale, door de gemeentelijke overheid toegestane werktijden in acht.
- De gazontrekker kan door zijn eigen gewicht ernstig letsel veroorzaken. Bij het laden en lossen van de gazontrekker voor transport in een voertuig of een aanhangwagen moet extra voorzichtig worden gehandeld.
- Deze gazontrekker mag niet worden weggesleept. Gebruik voor het transport op openbare verkeerswegen een geschikt voertuig.
- Gebruik de gazontrekker niet in slecht geventileerde werkomgevingen (bijv. garage). De uitlaatgassen bevatten giftig koolmonoxide en andere schadelijke stoffen.

4 TREKKER UITPAKKEN EN MONTEREN

Neem de bijgevoegde montagehandleiding in acht bij het uitpakken en afmonteren van de trekker.

! **OPMERKING** Neem ook de meegeleverde gebruikshandleiding van de benzinemotor in acht.

⚠ WAARSCHUWING! **Gevaren door onvolledige montage!** De gazontrekker mag niet worden gebruikt voordat hij volledig is gemonteerd! Voer alle montagewerkzaamheden uit die in de montagehandleiding worden beschreven. Vraag in geval van twijfel vóór de ingebruikname aan een vakman of de montage correct werd uitgevoerd! Controleer of alle veiligheids- en beschermingsinrichtingen aanwezig zijn en functioneren!

5 BEDIENINGSELEMENTEN

Hierna worden de bedieningselementen van de gazontrekker met achteruitworp beschreven. Let erop dat u de beschrijving leest die bij uw gazontrekker hoort.

5.1 Standaard dashboard (02)

Hieronder worden de elementen van het standaard instrumentenpaneel toegelicht.

Regeling van het motortoerental

! **OPMERKING** Houd er rekening mee dat de bediening van de regelaar in rijmodus de snelheid beïnvloedt!

Bij regelaar met geïntegreerde choke:

Door het verplaatsen van de regelaar (02/2) wordt het motortoerental verhoogd en verlaagd. In de bovenste stand wordt de choke ingeschakeld.

 Choke inschakelen: schuif de regelaar helemaal naar boven tot aan het choke-symbool. Gebruik deze stand uitsluitend om de motor te starten.

Let op: Sommige trekkevarianten zijn uitgerust met een aparte choke-knop (02/1) op het dashboard. Deze moet dan bijkomend worden uitgetrokken om de trekker te starten. Schuif de knop langzaam weer terug wanneer de motor draait!

 Maaien: in deze stand draait de motor met het maximale toerental.

 Stationair bedrijf: in deze stand draait de motor met het laagste toerental.

Contactslot (02/4)

Stand	Werking
0	Motor uit. De contactsleutel kan worden uitgetrokken.
I	Koplampen aan. Nadat de motor is gestart, worden in deze stand de koplampen ingeschakeld.

Stand	Werking
II	Bedrijfsstand wanneer de motor draait.
III	Startstand om de motor te starten. Laat de sleutel los, zodra de motor draait. Deze springt dan terug naar bedrijfsstand II.

5.2 Instrumentenpaneel met display (03)

Lees dit hoofdstuk wanneer uw gazontrekker boven het standaard instrumentenpaneel een display heeft.

5.2.1 Functieknoppen en de displayweergave

Pos.	Aanduiding	Werking
03/2		Op het display worden weergegeven: <ul style="list-style-type: none"> Dagelijkse bedrijfsuren (weergave met één cijfer achter de komma) Let op: <i>De dagelijkse bedrijfsuren worden weergegeven in het decimale systeem (1,5 h = 1 h 30 min).</i> of <ul style="list-style-type: none"> Totaal aantal bedrijfsuren (weergave zonder cijfer achter de komma) Let op: <i>De totale bedrijfsuren beginnen te tellen, zodra de contactsleutel in stand I wordt gedraaid.</i>
03/5		Om de displayweergave om te schakelen: <ul style="list-style-type: none"> Totale bedrijfsuren Dagelijkse bedrijfsuren Batterijspanning Let op: <i>Wanneer de contactsleutel in het contactslot in stand "I" staat, blijven de totale bedrijfsuren lopen.</i>
03/13		Terugzetten van de dagelijkse bedrijfsuren op "0". Let op: <i>Alleen de dagelijkse bedrijfsuren kunnen op "0" worden teruggezet, niet de totale bedrijfsuren.</i>

5.2.2 Controlelampjes

Pos.	Aanduiding	De aanduiding brandt:
03/1		<ul style="list-style-type: none"> terwijl de motor draait: <ul style="list-style-type: none"> bij defecte of diep ontladen startbatterij. kabeltoevoerleiding motor – batterij onderbroken. zekering defect (15 A-blauw). Dynamo aan de motor defect. terwijl de motor stilstaat: <ul style="list-style-type: none"> bij diep ontladen startbatterij. Let op: <i>Ga naar de erkende reparatiewerkplaats wanneer deze aanduiding brandt!</i>

Pos.	Aanduiding	De aanduiding brandt:
03/3		wanneer de grasopvangbak vol is. Maak de grasopvangbak leeg!
03/4		wanneer het maaierwerk is ingeschakeld.
03/6		wanneer voor het maaierwerk het achteruitrijden werd geactiveerd.
03/7		wanneer de grasopvangbak is verwijderd of niet volgens de voorschriften gesloten is.
03/8		bij ingeschakelde koplampen.
03/9		wanneer de rem wordt ingedrukt en bij vergrendeling van de rem.
03/10		wanneer er zich nog slechts een brandstofreshoeveelheid van maximaal ongeveer 1,5 liter in de tank bevindt.
03/11		wanneer het oliepeil zich onder een bepaald peil bevindt.
03/12		wanneer de bestuurder afstapt van de trekker bij: <ul style="list-style-type: none"> draaiende motor (rem is vergrendeld)

5.3 Rem- en koppelpedaal (05)

- **Rem:** Wanneer u het rempedaal (05/1) helemaal indrukt, wordt de rem op de versnellingsbak in werking gesteld, de trekker remt af.
- **Handrem:** Wanneer u met ingedrukt rempedaal (05/1) de vergrendelingshendel (05/2) naar boven trekt, wordt de rem vergrendeld. Door het rempedaal opnieuw in te drukken, wordt de rem losgelaten.

5.4 Bediening van de versnellingsbak (rijsnelheid) (04)

De gazontrekkers zijn uitgerust met een hydrostaat (pedaalbediening).

Enkele modellen zijn uitgerust met cruise control.

Om vooruit en achteruit te rijden, zijn aan de rechterkant twee aparte pedalen ondergebracht.

Rijrichting	Beschrijving
Vooruit	Gebruik het rechterpedaal (04/2) om vooruit te rijden.
Achteruit	Gebruik het linkerpedaal (04/1) om achteruit te rijden. <i>Let op:</i> Wanneer alleen het pedaal om achteruit te rijden wordt gebruikt, wordt het maaierwerk uitgeschakeld. Maaien tijdens het achteruitrijden: zie <i>Hoofdstuk 7.5.5 "Maaien met de gazontrekker"</i> , pagina 60.

5.5 Aandrijving hydrostaat (04, 05)

De aandrijving hydrostaat wordt bediend door twee pedalen (04/1 en 04/2).

Om te **beginnen te rijden**, laat u met draaiende motor eerst de parkeerrem (05/2) los en daarna drukt u het pedaal (04/2) in om vooruit te rijden of het pedaal (04/1) om achteruit te rijden. Hoe verder u het pedaal indrukt, hoe sneller u in de gekozen richting rijdt.

Vooruitrijden: duw aan de rechterkant het buitenste pedaal in (04/2).

Achteruitrijden: duw aan de rechterkant het binnenste pedaal in (04/1).

5.6 Bediening van het maaierwerk (06)

Maaihoogte instellen

Het maaierwerk van de trekker kan met een hendel (06/2) rechts naast de bestuurdersstoel in meerdere stappen qua hoogte worden versteld.

1. Beweeg de verstelhendel (06/2) in de gewenste richting. Hendel omlaag betekent kleine maaihoogte, hendel omhoog, grote maaihoogte.

Maaierwerk inschakelen

Elektrische inschakeling: Op het instrumentenpaneel bevindt zich een schakelaar (02/5). Schakel hiermee het maaierwerk in (d.w.z. stand "1").

6 INGEBRUIKNAME

⚠ WAARSCHUWING! Gevaren door onvolledige montage! De gazontrekker mag niet worden gebruikt voordat hij volledig is gemonteerd! Voer alle montagewerkzaamheden uit die in de montagehandleiding worden beschreven. Vraag in geval van twijfel vóór de ingebruikname aan een vakman of de montage correct werd uitgevoerd! Controleer of alle veiligheids- en beschermingsinrichtingen aanwezig zijn en functioneren!

6.1 Maaier controleren

Voor het gebruik moet altijd visueel worden geïnspecteerd of het snijmechanisme, de bevestigingsbouten en de totale snijeenheid versleten of beschadigd zijn. Om een onbalans te vermijden, moeten versleten of beschadigde messen door nieuwe worden vervangen.

6.2 Vullen met olie

Voor de eerste ingebruikname moet de motor met olie worden gevuld. Neem hiervoor de handleiding van de motorfabrikant in acht. Houd er ook rekening mee dat het oliepeil regelmatig moet worden gecontroleerd en dat olie eventueel moet worden bijgevuld.

6.3 Vullen met brandstof (09)

⚠ WAARSCHUWING! Gevaren bij de omgang met brandstof! Brandstof vat uiterst gemakkelijk vlam. Maak de brandstoftank alleen leeg in de openlucht! Rook niet! Tank niet wanneer de motor draait of heet is!

Gebruik bij het tanken van brandstof een geschikte vultrechter of vulbuis om zo te voorkomen dat er brandstof wordt gemorst op de motor, de behuizing of op de ondergrond.

Uit veiligheidsoverwegingen moeten de brandstoftankdop en andere tankdoppen worden vervangen wanneer deze beschadigd zijn.

Wanneer brandstof is overgelopen, mag de motor niet worden gestart. De trekker moet worden verwijderd van de plaats die bevuild is met brandstof en de verspilde brandstof moet met een doek worden geabsorbeerd en weggeveegd van de bodem, de motor en de behuizing.

Er mag geen poging tot starten worden ondernomen, tot de brandstofdampen verdampst zijn.

Sla brandstof alleen op in de containers die hiervoor voorzien zijn.

Gebruik loodvrije benzine, min. RON 91.

Tank vullen

1. Zet de motor eventueel uit en trek veiligheidshalve de contactsleutel uit.
2. Wacht tot de motor een beetje is afgekoeld (explosiegevaar door ontstoken brandstof!).
3. Druk op de afdekkap van de tankdop (09/1).
4. Draai de afdekkap van de tankdop (09/1) omhoog. De afdekkap van de tankdop (09/1) wordt ontgrendeld.
5. Open de tankdop (09/2) en vul de brandstof.
Opmerking: Doe de brandstoftank niet te vol!
6. Sluit de tankdop (09/2).
7. Sluit de afdekkap van de tankdop (09/1) zodat deze vastklikt.

6.4 Bandendruk controleren

- Controleer de bandendruk regelmatig.
- Lees de vereiste luchtdruk af op de banden (aanbevolen 1 bar).

i OPMERKING 1 PSI = 0,07 bar.

Met een gewone in de handel verkrijgbare voetpomp kan de bandendruk worden gecontroleerd en lucht worden bijgevuld.

6.5 Grasopvangbak monteren (10 – 13)

De gazontrekkers worden geleverd met grasopvangbak. Houd er rekening mee dat de afbeeldingen iets kunnen verschillend van het origineel.

De vulniveauweergave van de grasopvangbak instellen

De vulniveauweergave meldt via een signaaltoon wanneer de grasopvangbak moet worden leeg-gemaakt.

Afhankelijk van de aard van het maaisel kan de vulniveauweergave in 6 standen worden ingesteld. Bij droog maaisel stelt u de vulniveauweergave in op een kortere stand. Bij nat of vochtig maaisel stelt u de vulniveauweergave in op een langere stand. Hierdoor wordt het niveau tot waar de grasopvangbak wordt gevuld beïnvloed.

1. Zet de motor af (zie *Hoofdstuk 7.4 "De motor starten en afstellen"*, pagina 58).
2. Verwijder de grasopvangbak (zie *Hoofdstuk 8.1 "De grasopvangbak reinigen"*, pagina 61).
3. Stel de vulniveauweergave (10/1) in afhankelijk van de staat van het maaisel (10/a) en laat deze in de gewenste stand vastklikken.
4. Haak de grasopvangbak weer vast.

Grasopvangbak ophangen

1. Houd de grasopvangbak met één hand vast aan de handgreep (11/1) en met de andere hand aan de opening aan de achterzijde (11/2).
2. Plaats de grasopvangbak symmetrisch op de geleiding (11/3).
3. Kantel de grasopvangbak met de andere hand lichtjes naar voor (12), zodat het voorste deel van de grasopvangbak vastklikt.
4. Zwenk nu de grasopvangbak weer naar beneden (13/a).
5. Controleer of de grasopvangbak correct is bevestigd.

6.6 De veiligheidsvoorzieningen controleren

De veiligheidsvoorzieningen moeten vóór elke start van de gazontrekker worden gecontroleerd.

⚠ WAARSCHUWING! Gevaar bij de controle van de veiligheidsvoorzieningen! De controle van veiligheidsvoorzieningen mag enkel vanaf de bestuurdersstoel worden uitgevoerd en wanneer er geen personen of dieren in de buurt zijn!

Voer alle controles op een vlakke ondergrond uit, zodat de gazontrekker niet onbedoeld kan rollen.

6.6.1 Remcontactschakelaar controleren

De remcontactschakelaar zorgt ervoor dat de motor niet kan worden gestart, wanneer de rem niet wordt gebruikt.

1. De motor staat uit.
2. Neem plaats op de bestuurdersstoel.
3. Maak de parkeerrem los door het rempedaal (05/1) in te drukken.
4. Probeer de motor te starten (contactsleutel op stand III).

i OPMERKING De motor mag niet starten!

6.6.2 Contactschakelaar van de maaier controleren

De contactschakelaar van het maaierwerk zorgt ervoor dat de motor niet kan worden gestart wanneer het maaierwerk is geactiveerd.

1. Motor staat uit.
2. Neem plaats op de bestuurdersstoel.
3. Duw het rempedaal (05/1) in en bedien de parkeerrem (05/2).
4. Schakel het maaierwerk in (02/5, stand "1").
5. Probeer de motor te starten (contactsleutel op stand III).

i OPMERKING De motor mag niet starten!

6.6.3 Contactschakelaar van de stoel controleren

De contactschakelaar van de stoel zorgt ervoor dat de motor wordt uitgeschakeld zodra er zich niemand meer op de bestuurdersstoel bevindt en het maaierwerk is ingeschakeld.

1. Neem plaats op de bestuurdersstoel.
2. Duw het rempedaal (05/1) in en bedien de parkeerrem (05/2).
3. Start de motor en laat hem draaien met het maximale toerental.
4. Schakel het maaierwerk in (02/5, stand "1").
5. Ontlast de stoel door op te staan (niet afstappen!).

i OPMERKING De motor moet uitschakelen!

6.6.4 Contactschakelaar van de grasopvangbak controleren

De contactschakelaar op de grasopvangbak zorgt ervoor dat de motor wordt uitgeschakeld zodra de grasopvangbak niet correct is opgehangen en het maaierwerk is ingeschakeld.

1. Neem plaats op de bestuurdersstoel.
2. Duw het rempedaal (05/1) in en bedien de parkeerrem (05/2).
3. Start de motor en laat hem draaien met het maximale toerental.
4. Schakel het maaierwerk in (02/5, stand "1").
5. Til de lege grasopvangbak lichtjes op of bedien de openingsschakelaar.

f OPMERKING De motor moet uitschakelen!

6.6.5 Contactschakelaar van het uitwerpkanaal controleren

De contactschakelaar van het uitwerpkanaal zorgt ervoor dat de gazontrekker niet kan worden gestart wanneer het uitwerpkanaal is gedemonteerd.

1. Grasopvangbak verwijderen.
2. Verwijder het uitwerpkanaal (18/2).
3. Neem plaats op de bestuurdersstoel.
4. Duw het rempedaal (05/1) in en bedien de parkeerrem (05/2).
5. Start de motor.

f OPMERKING De motor mag niet starten!

7 DE TREKKER GEBUIKEN

⚠ WAARSCHUWING! Gevaren door ontorekende kennis van de gazontrekker! Lees de gebruikshandleiding nauwkeurig voordat u start! Neem vooral alle veiligheidsinstructies in acht! Voer alle montagewerkzaamheden en alle werkzaamheden voor de ingebruikname nauwgezet uit. Informeer in geval van twijfel bij de fabrikant!

7.1 Essentiële voorbereidende maatregelen

- Draag tijdens het maaien altijd stevig schoeisel en een lange broek. Maai nooit blootsvoets of met open sandalen.
- Controleer het gehele terrein waarop de gazontrekker wordt gebruikt. Verwijder alle stenen, stokken, draden, botten en andere vreemde voorwerpen die gepakt en weggeslingerd kunnen worden. Ook tijdens het maaien moet naar vreemde voorwerpen worden uitgekeken.
- Voer alle werkzaamheden uit die in de ingebruikname zijn beschreven. Dit geldt vooral voor de controle van de veiligheidsvoorzieningen.

- Gebruik alleen de koppelinrichting om lasten te trekken! Overschrijd de belasting niet.
- Het transport van voorwerpen op de gazontrekker is verboden!

7.2 Gebruik van toebehoren

⚠ WAARSCHUWING! Gevaar door foutief toebehoren of foutief gebruik van het toebehoren! Gebruik altijd enkel het originele toebehoren van de fabrikant van de trekker! Neem de gebruiksvorschriften in de bijgevoegde gebruikershandleiding in acht!

Het gebruik van niet toegestaan toebehoren of het foutief gebruik ervan kan grote gevaren voor de gebruiker en derden veroorzaken. De gazontrekker zou overbelast kunnen worden. Dit kan zware ongevallen veroorzaken.

7.3 Gazontrekker duwen (15, 16)

⚠ VOORZICHTIG! Gevaar bij het duwen op hellingen! Duw de gazontrekker enkel op een horizontale ondergrond! Op hellingen zou de gazontrekker ongecontroleerd bergaf kunnen rollen.

Bij hydrostaataandrijving

De bypasshendel (15/1) bevindt zich in de wielkast rechtsachter.

Ontgrendeling bypass bij T3-versnellingsbak (type: T15, T16, T18):

1. Bypass-hendel (15/1) naar buiten trekken en naar boven vasthaken (16).
2. Laat de rem los.
⇒ De gazontrekker kan nu worden verschoven.

Ontgrendeling bypass bij G700-versnellingsbak (type: T20, T23):

1. Bypass-hendel (15/1) naar binnen duwen en naar boven vasthaken (16).
2. Laat de rem los.
⇒ De gazontrekker kan nu worden verschoven.

7.4 De motor starten en afstellen

Start de motor

1. Neem plaats op de bestuurdersstoel.
2. Druk het rempedaal (05/1) aan de linkerkant helemaal in en blokkeer het met de vergrendelingshendel (05/2).
3. Controleer dat het maaierwerk NIET is ingeschakeld. Controleer hiervoor de stand van de tuimelschakelaar (02/5, stand „0“).
4. Plaats de regelaar (02/2) voor het motortoeental tegen de bovenste aanslag. Naarge-

lang de uitrustingsvariant bevindt het choke-symbool zich daar. Indien dit niet zo is, trek de afzonderlijke choke-knop uit (02/1).

- Steek de contactsleutel in het contactslot (02/4).
- Draai de contactsleutel in stand 'III' en houd deze zo lang in deze stand tot de motor draait.
Opmerking: *Om de startaccu te ontzien, mag de startpoging niet langer dan ongeveer 5 seconden duren.*
- Laat vervolgens de contactsleutel los, die automatisch in stand 'II' springt.
- Zet de regelaar (02/2) voor het motortoerental op bedrijfsstand. Bij een uitrustingsvariant met choke-knop drukt u deze opnieuw in (02/1).

Zet de motor uit

- Schakel het maaierwerk uit (02/5).
- Zet de regelaar (02/2) voor het motortoerental op stationaire stand.
- Druk het rempedaal (05/1) in en blokkeer het met de vergrendelingshendel (05/2).
- Draai de contactsleutel (02/4) naar stand „0“.
- Trek de contactsleutel uit.

⚠ WAARSCHUWING! Gevaar door hete motor! Let er bij het uitschakelen van de motor op dat hete motoronderdelen (zoals de uitlaatdemper) geen voorwerpen of materialen in de nabije omgeving, kunnen ontsteken!

7.5 Met de trekker rijden

⚠ WAARSCHUWING! Gevaar door onaangepaste snelheid! Rijd vooral in het begin langzaam om aan het rij- en remgedrag van de trekker te wennen! Voor elke richtingsverandering moet de rijsnelheid zodanig worden verminderd dat de bestuurder altijd de controle over de gazontrekker behoudt en deze daarbij niet kan omkantelen!

Uw trekker wordt aangedreven door een hydrostaat(pedaalbediening).

7.5.1 Rit voorbereiden bij temperaturen onder de 10 °C

- Controleer dat het maaierwerk NIET is ingeschakeld. Controleer hiervoor de tuimelschakelaar (02/5, stand „0“).
- Start de motor en laat hem ong. 30 seconden lang warmdraaien om de viscositeit van de versnellingsbakolie te optimaliseren. Daarna

kunt u met de trekker rijden. Het maaierwerk mag pas worden ingeschakeld als de motor enkele minuten heeft gedraaid.

7.5.2 Met hydrostaat (pedaalbediening) rijden

- Druk het rempedaal (05/1) in en blokkeer het met de vergrendelingshendel (05/2).
- Stel het maaierwerk in op de grootste maaierhoogte (06/2).
- Start de motor.
- Druk de rem in (05/1).
- Druk langzaam op het voetpedaal voor de gewenste rijrichting:
 - Vooruit: Voetpedaal (04/2)
 - Achteruit: Voetpedaal (04/1)
- Hoe verder u het pedaal indrukt, hoe sneller de trekker zich in de gewenste richting verplaatst.
- Om te stoppen, laat u het voetpedaal los en drukt u het rempedaal (05/1) in.

ⓘ OPMERKING Trek altijd, wanneer u de trekker verlaat, de parkeerhendel aan bij ingedruwd rempedaal, zodat de trekker niet kan wegrollen!

7.5.3 Met cruise control rijden

ⓘ OPMERKING De cruise control kan enkel worden ingeschakeld bij voorwaarts rijden. Wanneer de rem wordt ingedrukt, wordt de cruise control automatisch uitgeschakeld.

Cruise control in-/uitschakelen:

- Hendel (02/3) omhoogzwenken.
De cruise control wordt ingeschakeld.
- Hefboom (02/3) omlaagzwenken.
De cruise control wordt uitgeschakeld.

7.5.4 Rijden en maaien op hellingen

⚠ WAARSCHUWING! Gevaar door fout bij het rijden op hellingen! Wees bijzonder voorzichtig bij het rijden op hellingen! Er bestaat geen „veilige“ helling. Neem daarvoor vooral de volgende veiligheidsinstructies in acht! Wanneer de wielen doordraaien of wanneer het voertuig bij het omhoogrijden op een helling blijft steken, schakel de maaier en de hulpstukken uit. Rijd daarna langzaam en recht vooruit de helling af! Door het extra gewicht van een volle grasopvangbak neemt het kantelgevaar van de gazontrekker toe!

- Rijd niet op hellingen van meer dan 10° (18 %). Voorbeeld: dat komt overeen met een hoogteverschil van 18 cm over een lengte van een meter.
- Rijd niet met schokken.
- Rem niet met schokken.
- Houd de rijsnelheid laag.
- Rijd altijd dwars op de helling.
- Versnel niet stevig.
- Stuur niet met schokken.

7.5.5 Maaien met de gazontrekker

Voor een goed maairesultaat moet de rijsnelheid worden aangepast aan de gazonomstandigheden. Kies voor het maaien maximaal 2/3 van de mogelijke rijsnelheid met het pedaal. De maximale snelheid van de trekker is uitsluitend bestemd voor de rijmodus zonder ingeschakeld maaiwerk. Doorgaans bedraagt de maaihoogte 4 - 5 cm. Dit komt overeen met het 2e of 3e raster van de hoogteverstelling (06/2). Als het gras vochtig en nat is, maait u met een hogere maaihoogte.

Als het gras erg hoog is, is het raadzaam om in twee stappen te maaien. Stel het maaiwerk bij de eerste stap op maximale maaihoogte. Bij de tweede stap kunt u deze dan op de gewenste hoogte instellen.

7.5.5.1 De maaier inschakelen

f OPMERKING Het maaiwerk mag pas worden ingeschakeld wanneer de motor al ongeveer een minuut is warmgedraaid! Wanneer u de maaier inschakelt, mag de gazontrekker niet in hoog gras staan.

1. Start de motor.
2. Zet de regelaar (02/2) voor het motortoerental op bedrijfsstand.
3. Stel het maaiwerk in op de grootste maaihoogte (06/2).
4. Schakel het maaiwerk met de tuimelschakelaar (02/5, stand „1“) in.
5. Stel de gewenste maaihoogte met de hendel (06/2) in.
6. Begin te rijden met de gazontrekker.

7.5.5.2 Maaibedrijf bij achteruitrijden

f OPMERKING Wanneer enkel het pedaal voor achteruitrijden wordt ingedrukt, wordt de maaier uitgeschakeld.

1. Druk de knop "achteruitmaaien" (02/6) in en binnen 5 seconden het pedaal (04/1) om achteruit te rijden.

⚠ WAARSCHUWING! Kans op ongevallen bij het achteruitmaaien! Houd het gebied achter u in de gaten tijdens het achteruitmaaien! Achteruitmaaien enkel indien nodig!

7.5.5.3 De maaier uitschakelen

⚠ WAARSCHUWING! Gevaar door messen die blijven draaien! Een (na)draaiende snijmes kan handen en voeten snijden! Houd handen en voeten daarom uit de buurt van het messensysteem!

1. Schakel het maaiwerk met de tuimelschakelaar (02/5, stand „0“) uit.

Het maaiwerk kan zowel in stilstand als wanneer de trekker rijdt, worden uitgeschakeld.

⚠ WAARSCHUWING! Gevaar voor letsel door eruit geslingerde voorwerpen! Bij het kruisen van grind- en steenslagoppervlakken kunnen voorwerpen in de draaiende maaier worden getrokken en vervolgens eruit worden geslingerd.

- Schakel de maaier altijd uit wanneer u op andere ondergrond dan gras rijdt.

7.5.5.4 De grasopvangbak leegmaken

f OPMERKING Wanneer de grasopvangbak gevuld is, klinkt een akoestisch signaal. De bak moet ten laatste nu worden leeggemaakt.

Naargelang de uitrustingsvariant beschikt uw gazontrekker over een elektrisch bediend bakledigingssysteem of een handmatig bediende grasopvangbak met bedieningshendel.

Voor alle bakvarianten geldt:

- het leegmaken van de grasopvangbak kan vanop de bestuurdersstoel worden uitgevoerd.
- Wanneer met ingeschakeld maaiwerk de grasopvangbak omhoog wordt geklapt of opgehangen, slaat de motor af.
- Wanneer de grasopvangbak niet correct is vastgeklikt, kan het maaiwerk niet worden ingeschakeld.

De elektrisch bediende grasopvangbak leegmaken

1. Om te legen, gebruikt u de tuimelschakelaar (07/1) aan de linkerkant van de bestuurdersstoel.

- Om de grasopvangbak te sluiten, gebruikt u de tuimelschakelaar opnieuw.

De grasopvangbak met de bedieningshendel leegmaken

- Trek de bedieningshendel uit de grasopvangbak (17/a).
- Druk de hendel in de rijrichting om de grasopvangbak te openen (17/b).
- Beweeg de grasopvangbak met de hendel naar achter tot de bak vastklikt.

7.5.5.5 Mulchen

Voor een optimaal mulchresultaat moet het gras regelmatig worden gemaaid (ong. 1 tot 2 keer per week). Maai daarbij 1/3 van de hoogte van het gras af (bijv. 6 cm hoogte, 2 cm maaien). Daardoor wordt het gemaaid gras secuur in het nog resterende gazon verwerkt.

7.5.5.6 Maaitijd

Houd er rekening mee dat gras op verschillende tijdstippen anders groeit. Wij adviseren om bij het begin van de lente een kortere maaitijd te kiezen. Vergroot het maai-interval wanneer het gras in de loop van het jaar minder snel gaat groeien.

Kon het gras een poosje niet gemaaid worden, kies dan eerst een hogere maaihoogte-instelling en maai het twee dagen later nog eens met een lagere maaihoogte-instelling.

7.5.5.7 Hoog gras maaien

Maai het gras, wanneer dit langer is dan gewoonlijk of te vochtig, met een hogere maaihoogte-instelling. Maai het gras aansluitend nog eens met de lagere, normale instelling.

7.5.5.8 Snijmesses onderhouden

Zorg tijdens het hele maaiseizoen voor een scherp snijmes om te voorkomen dat de grashalmen afscheuren en versnipperen. Afscheurde grashalmen krijgen bruine randen. Daardoor groeit het gras minder snel en is het vatbaarder voor ziektes.

- Controleer de scherpste van de snijmesses na elk gebruik en let op tekens van slijtage of schade! Ga indien nodig naar de service-werkplaats.
- Gebruik bij vervanging enkel originele reservemessen.

8 DE GAZONTREKKER REINIGEN

Voor een optimale werking en een lange levensduur moet de gazontrekker regelmatig worden gereinigd.

Reinig de gazontrekker na elk gebruik en verwijder aanklevend vuil.

Gebruik geen hogedrukreiniger om te reinigen. De waterstraal van een hogedrukreiniger of van een tuinslang kan de elektronica of de lagers beschadigen.

Zorg ervoor dat vooral motor, transmissie en oprolmechanismen, alsook de volledige elektronica niet in aanraking komen met water.

⚠ WAARSCHUWING! Gevaar bij het reinigen! Voor alle reinigingswerkzaamheden geldt:

- zet de motor af en trek de contactsleutel uit.
- Trek de stekker(s) van de bougieodoppen uit.
- Nadat deze gereinigd zijn, moeten verwijderde beveiligingsvoorzieningen opnieuw worden gemonteerd.
- RISICO OP BRANDWONDEN:** reinig de gazontrekker pas wanneer die is afgekoeld. Motor, transmissie en uitlaatdemper zijn zeer heet!
- RISICO OP SNIJWONDEN:** let bij werkzaamheden aan snijwerktuigen op de scherpe messen. Bij maaiwerktuigen met meerdere messen kan de beweging van het ene snijwerktuig de beweging van het andere veroorzaken!

8.1 De grasopvangbak reinigen

Verwijder hiervoor de grasopvangbak en spuit de bak van binnen en buiten af met een waterslang. Vuil dat vastkleeft moet voorzichtig, bijvoorbeeld met een borstel, worden afgeschrapt. Zorg er vooral bij grasopvangbakken met stoffen bekleeding voor dat de stof niet wordt beschadigd.

ⓘ OPMERKING Leeg de grasopvangbak zoals beschreven voordat u begint met schoonmaken. Een volle grasopvangbak is te zwaar om veilig te kunnen verwijderen.

Een grasopvangbak verwijderen

- Zet de motor uit.
- Til de grasopvangbak lichtjes op.
- Verwijder de grasopvangbak naar boven.

Een elektrisch bediende grasopvangbak verwijderen

- Zet de motor uit.
- Controleer of de elektrisch bediende grasopvangbak gesloten is.
- Til de grasopvangbak op (ongeveer 30°).
- Verwijder de grasopvangbak naar boven.

8.2 De behuizing, motor en transmissie reinigen

LET OP! Beschadiging van de elektrische installatie door binnendringend water! Zorg er bij het reinigen van de trekker voor dat er geen water in de elektrische installatie geraakt!

Spuut de motor en alle lagers (wielen, versnellingsbak, meslager) niet met water of een hogedrukreiniger schoon.

Water dat binnendringt in het ontstekingsstelsel, de carburateur en het luchtfilter kan storingen veroorzaken. Water in de lagers kan leiden tot verlies van smering en dus tot vernieling van de lagers.

Gebruik voor het verwijderen van vuil en grasresten een doek, handborstels, borsteltjes met lange steel of iets gelijkaardigs.

8.3 Het uitwerpkanaal reinigen (18)

Door regelmatig reinigen wordt de vrije beweging van de maaihogteverstelling gegarandeerd.

Het uitwerpkanaal bestaat uit twee in elkaar geschoven delen. Het onderste deel is stevig vergrendeld in de maaierbehuizing. Het bovenste deel kan eruit worden getrokken om te reinigen.

1. Verwijder de grasopvangbak.
2. Verwijder de schroeven (18/1) aan de linker- en rechterzijde van het uitwerpkanaal (18/2).
3. Trek het uitwerpkanaal er door de achterwand naar achter uit.
4. Reinig het bovenste en onderste uitwerpkanaal grondig.
5. Steek het uitwerpkanaal in de achterwand. Zorg er daarbij voor dat het bovenste en onderste deel schoon worden samengevoegd.
6. Schroef deze met de twee bevestigingsschroeven vast.
7. Monteer de grasopvangbak.

9 ONDERHOUD

⚠ WAARSCHUWING! Gevaar bij het onderhoud! Voor alle onderhoudswerkzaamheden geldt:

- zet de motor af en trek de contactsleutel uit.
- Trek de stekker(s) van de bougiesdoppen uit.
- Verwijderde beveiligingsvoorzieningen moeten na het onderhoud opnieuw worden gemonteerd.
- **RISICO OP BRANDWONDEN:** voer aan de gazontrekker pas werkzaamheden uit wanneer die is afgekoeld. Motor, transmissie en uitlaatdemper zijn zeer heet!
- **RISICO OP SNIJWONDEN:** let bij werkzaamheden aan snijwerktuigen op de scherpe messen. Bij maaiers met meerdere messen kan de beweging van het ene maimes de beweging van het andere veroorzaken.
- Bij het vervangen van onderdelen mogen enkel originele reserveonderdelen worden gebruikt.
- Bezoek in geval van twijfel altijd een erkende reparatiewerkplaats of neem contact op met de fabrikant.

9.1 Onderhoudsplan

Volgende werkzaamheden mogen door de gebruiker zelf worden uitgevoerd. Alle overige onderhouds-, service- en reparatiewerkzaamheden moeten door een erkende service reparatiewerkplaats worden uitgevoerd.

ⓘ OPMERKING Bij zware belasting en bij hoge temperaturen kunnen kortere onderhoudsintervallen nodig zijn dan in de tabel hierboven zijn vermeld.

Denk ook aan de aanbevolen jaarlijkse smeringen conform smeerplan.

Activiteit	Voor elk gebruik	Na elk gebruik	Na de eerste 5 uur	Elke 25 bedrijfsuren	Elke 50 bedrijfsuren	Voor elke opslag
Motoroliepeil controleren ^{*)}	X					
Motorolie vervangen ^{*)}			X			X
Luchtfilter reinigen ^{*)}				X		
Luchtfilter vervangen ^{*)}					X	
Bougie controleren ^{*)}					X	

Activiteit	Voor elk gebruik	Na elk gebruik	Na de eerste 5 uur	Elke 25 bedrijfsuren	Elke 50 bedrijfsuren	Voor elke opslag
Rem controleren (remtest op een rechte weg)	X					
Bandenspanning controleren	X					
Maaimessen controleren	X					
Controleren op losse onderdelen	X					X
Aandrijfriem controleren (visuele controle)				X		
Reinigen van de gazontrekker		X				
Luchtaanzuigrooster op de motor reinigen ^{*)}	X					
Gras- en maairestanten van versnellingsbak verwijderen		X		X		

*) zie de gebruiksaanwijzing van de motorfabrikant

9.2 Smeerplan

Om te garanderen dat de beweeglijke onderdelen vrij kunnen bewegen, adviseren we minstens jaarlijks volgende plaatsen te smeren.

Reinig alle plaatsen die gesmeerd moeten worden vóór het smeren of inspuiten met een doek. Gebruik geen water om eventuele corrosie te vermijden.

Smeerpunten:

- Smeer de smeernippels aan de stuurpennen rechts en links (21) in met universeel vet.
- Bevestiging van de vooras aan het frame (21/1) besproeien met sprayolie.
- Smeer tandsegment en tandheugelstuurinrichting (22) in met universeel vet.
- Rollager en naaf aan voor- en achteras (23 / 20) smeren met universeel vet.

i OPMERKING De voor- en achterwielen moeten voor het smeren van de assen en lagers worden gedemonteerd.

- Draaiende onderdelen en lagers: smering van alle beweeglijke draaiende onderdelen en lagers.

9.3 Wielen verwisselen

Wielen mogen alleen op een horizontale en vaste ondergrond worden verwisseld.

1. Schakel de gazontrekker uit en trek de contactsleutel uit.
2. Druk het rempedaal (05/1) geheel in en blokkeer het met de parkeerhendel (05/2).
3. Beveilig de gazontrekker met wielblokken tegen weggrollen. Leg de blokken onder de kant die niet wordt opgetild.
4. Til de gazontrekker met een geschikt hijswerktuig (bijv. hijswerktuig voor schaarwagens) aan die kant op waar het wiel moet worden verwisseld. Til de trekker zo ver op tot het wiel dat moet worden verwisseld vrij kan ronddraaien.
Voorzichtig! Gevaar voor beschadiging van de apparatuur.
Zorg er bij het optillen voor dat er geen trekerelementen worden gebogen. Gebruik het hijswerktuig alleen voor stabiele metalen onderdelen.
5. Bevestig de gazontrekker aan een dragend element van het onderstel met een stabiele ondergrond (bijv. houten blokken) zodat deze, ook wanneer het hijswerktuig wegglijdt of kantelt, niet omlaag kan zakken.
6. Trek de beschermkap (19/1) eraf.
7. Druk de borgring (19/2) met een schroevendraaier naar beneden. Zorg ervoor dat deze niet verloren gaat.
8. Trek de sluitring (19/3) los.

9. Trek het wiel van de as.
Opmerking: *Verlies de inlegspie niet wanneer u de achterwielen van de as trekt!*
10. Reinig de as en de boring in het wiel en vet deze beide in met universeel vet alvorens opnieuw te monteren.
11. Steek het wiel op de as.
Opmerking: *Bij het erop steken van de achterwielen moeten de groeven van de inlegspie en van het achterwiel zodanig boven elkaar staan dat de inlegspie zonder kracht erin kan worden geschoven.*
12. Steek de onderlegging op de as.
13. Druk de borgring in de moer op de as. Wanneer u hiervoor eventueel een tang gebruikt, let erop dat u de as niet beschadigt met de tang.
14. Steek de beschermkap op de as.
15. Verwijder de ondersteuning en laat de trekker voorzichtig met de hefinrichting op de grond zakken.

9.4 Startbatterij

De leveromvang van de gazontrekker omvat geen oplader voor de startbatterij.

Precieze accunaam: zie accubak. De startaccu bevindt zich onder de motorkap.

In principe is de startaccu af fabriek opgeladen.

Veiligheidsinstructies

⚠ WAARSCHUWING! Gevaar door verkeerde omgang met de startbatterij! Neem de volgende punten in acht om gevaren te vermijden die kunnen ontstaan door foutieve omgang met de batterij!

- De startaccu mag niet in de buurt van open vuur worden opgeslagen of verbrand of op een verwarming worden gelegd. Er bestaat explosiegevaar.
- Bewaar de startaccu in een koele, droge ruimte (10 – 15 °C) voor opslag in de winter. Temperaturen onder het vriespunt moeten vermeden worden tijdens de opslag.
- Laat de startaccu niet gedurende een langere tijd ongeladen. Wanneer de startaccu gedurende langere tijd niet werd gebruikt, moet deze met een geschikt apparaat worden opgeladen.
- Vernietig de startaccu niet. De elektrolyt (zwavelzuur) veroorzaakt brandwonden op de huid en verbranding van de bekleding - was onmiddellijk uit met veel water.

- Houd de startaccu schoon. Wis alleen af met een droge doek. Gebruik hiervoor geen water, benzine, verdunningsmiddel of dergelijke!
- Houd de aansluitpolen schoon en vet in met poolvet.
- Sluit de aansluitpolen niet kort.

De startaccu opladen

De oplading is vereist:

- Voor opslag tijdens de winterpauze.
- Bij langere stilstand van het apparaat (langer dan 3 maanden).

⚠ WAARSCHUWING! Gevaar door foutief opladen van de startbatterij! De laadstroom van de oplader mag niet hoger zijn dan 5 A en de laadspanning mag max. 14,4 V bedragen. Bij hogere laadspanning bestaat explosiegevaar van de startbatterij! Trek bij werkzaamheden aan de batterij altijd de contactsleutel uit.

We adviseren om deze onderhoudsvrije en gasdichte startaccu met een speciaal hiervoor geschikte oplader op te laden (verkrijgbaar bij de dealer).

Lees vóór het opladen van de startaccu de gebruiksaanwijzing van de fabrikant van de oplader.

⚠ VOORZICHTIG! Risico op kortsluiting! Sluit altijd als eerste de minkabel (-) aan de batterij af en klem deze als laatste weer aan om kortsluiting te vermijden! Trek bij werkzaamheden aan de batterij altijd de contactsleutel uit!

1. Trek de contactsleutel uit (02/4).
2. Open de motorkap.
3. Verbind de klemmen van de oplader met de aansluitpolen van de accu.

i OPMERKING Let op de polariteit:

- rode klem = pluspool (+)
 - zwarte klem = minpool (-)
4. Verbind de oplader met het stroomnet en schakel het in.

9.5 De maaier demonteren

Om de trekker tijdens de winter te gebruiken en voor het vervangen van de aandrijfriem moet het maaierwerk worden gedemonteerd.

1. Draai het stuur volledig naar links (32).
2. Verwijder de grasopvangbak (33).
3. Demonteer het uitwerpkanaal (18).
4. Cilinderkopschroef (34) van de schachthouder 5 - 6 slagen losdraaien.

5. Laat het maaiwerk zakken tot op de laagste instelling (35).
6. Hang de trekveer aan het maaiwerk (36).
7. Plaats het maaiwerk weer helemaal naar boven (37).
8. Hang het aandrijfriemkanaal op (38).
9. Hang de aandrijfriem van de aandrijfriem-schijf van de motor op (39).
10. Laat het maaiwerk weer zakken tot op de diepste instelling (40).
11. Verwijder de 4 borgpennen aan de beugels van de maaier (41).
12. Neem de beugel over de bouten af (41).

9.6 V-snaar vervangen

1. Draai 6 borgmoeren (24) los.
2. Hang het aandrijfriemkanaal op (25).
3. Hang de rechter afdekking van de maaier op en verwijder deze (26).
4. Hang de linker afdekking van de maaier op en verwijder deze (27).
5. Maak de schroef aan de spanrol lichtjes los tot de aandrijfriem kan worden afgerold (28).
6. Neem de aandrijfriem weg.

! **OPMERKING** De leiding en de plaats van de aandrijfriem verschillen naargelang het type. Neem de sticker met instructies op de maaier in acht.

Nieuwe aandrijfriem aanbrengen

1. Plaats de V-riem om de enigszins losgedraaide spanschijf en schroef de spanschijf weer vast (30 / 31).
2. Leg de aandrijfriem conform de volgorde rond de rol en let op de leiding en de plaats van de aandrijfriem.

10 TRANSPORT

Bij het transport van de gazontrekker met transportmiddelen (bijv. aanhangwagen voor perso-

nenwagens) moet de maaier worden ondersteund om de ophanging van de maaier te ontlasten.

Zorg er bij het transport voor dat het transportmiddel voldoende belasting heeft en dat de gazontrekker op de juiste manier is vastgemaakt.

11 OPSLAG

De gazontrekker moet worden bewaard op een plaats waar deze beschermd is tegen weersinvloeden, vooral tegen vochtigheid, regen en langere directe blootstelling aan zonnestralen.

Sla de gazontrekker nooit met brandstof in de tank binnen in een gebouw op waar de brandstofdampen mogelijk in contact kunnen komen met open vuur of vonken. Bewaar de gazontrekker enkel in ruimtes die geschikt zijn voor het bewaren van motorvoertuigen.

Bewaar de gazontrekker tijdens langere opslag, zoals overwintering, niet met volle brandstoftank indien mogelijk. De brandstof kan verdampen.

Voor lange opslag moet de brandstof uit de tank en de carburateur worden afgelaten om afzetting en daardoor startmoeilijkheden te voorkomen. Raadpleeg hiervoor uw erkende reparatiewerkplaats.

12 HULP BIJ STORINGEN

! **VOORZICHTIG!** **Gevaar voor letsel.** Onderdelen met scherpe randen en draaiende onderdelen kunnen letsel veroorzaken.

- Draag bij onderhouds- en reinigingswerkzaamheden altijd beschermende handschoenen!

! **OPMERKING** Neem contact op met onze klantenservice bij storingen die niet in deze tabel staan vermeld of die u niet zelf kunt oplossen.

Storing	Oorzaak	Oplossing
Motor slaat niet aan.	Brandstoftekort.	Tank vullen; tankontluchting controleren; brandstoffilter controleren.
	Slechte, vervuilde brandstof, oude brandstof in de tank.	Gebruik altijd verse brandstof uit schone containers; carburateur reinigen (werkplaats van de klantenservice).
	Luchtfiler vervuild.	Luchtfiler reinigen (zie gebruiksaanwijzing van de motorfabrikant).

Storing	Oorzaak	Oplossing
	Geen ontstekingsvonk.	Bougie reinigen, evt. een nieuwe plaatsen, ontstekingskabels controleren, ontstekingsstelsel controleren (werkplaats van de klantenservice).
	Te veel brandstof in de motorverbrandingsruimte door meerdere startpogingen.	Bougie losdraaien en afdrogen.
Starter werkt niet.	Lege of zwakke startaccu.	Startaccu opladen.
	Veiligheidsschakelaar op bestuurdersstoel werkt niet.	Correct op de bestuurdersstoel plaatsnemen; schakelaar defect.
	Veiligheidsschakelaar op rempedaal werkt niet.	Rempedaal volledig indrukken.
	Maaierwerk ingeschakeld.	Maaierwerk uitschakelen.
	Zekering aan (+) kabel van de startaccu.	Zekering controleren, indien nodig vervangen.
Motorvermogen is onvoldoende.	Te hoog of te vochtig gras.	Maaierhoogte corrigeren; vrije ruimte voor het maaierwerk creëren door kort achteruit te rijden.
	Uitwerpkanaal/maaidek verstopt.	Motor uitschakelen en contactsleutel uittrekken! Uitwerpkanaal/maaidek reinigen.
	Luchtfilter vervuild.	Luchtfilter reinigen (zie gebruiksaanwijzing van de motorfabrikant).
	Instelling carburateur klopt niet.	Instelling laten controleren (werkplaats van de klantenservice).
	Messen sterk versleten.	Messen vervangen (werkplaats van de klantenservice).
	Rijsnelheid te hoog.	Rijsnelheid verlagen.
Gazontrekker trilt sterk.	Maaierwerk is beschadigd.	Maaierwerk controleren (werkplaats van de klantenservice).
Gazontrekker vertrekt niet.	Bij hydrostaat (pedaalbediening): geen wiel aandrijving.	Bypass-hendel op bedrijfsstand zetten (zie <i>Hoofdstuk 7.3 "Gazontrekker duwen (15, 16)", pagina 58</i>).
Onzuivere knip.	Messen versleten, onscherp.	Messen vervangen of naslijpen. Bij geslepen messen uitbalanceren (werkplaats van de klantenservice)!
	Foute maaierhoogte.	Maaierhoogte corrigeren.
	Te laag motortoerental.	Maximaal motortoerental instellen.
	Rijsnelheid te hoog.	Rijsnelheid verlagen.
	Verschillende bandendruk op de wielen.	Tot juiste bandendruk oppompen. Correcte bandendruk op wielen aflezen.

Storing	Oorzaak	Oplossing
Grasopvangbak vult niet.	Maaihoogte te diep ingesteld.	Maaihoogte corrigeren.
	Gras is te vochtig - is te zwaar om door de luchtstroom te worden getransporteerd.	Maaitijd verschuiven tot het gazonoppervlak is gedroogd.
	Messen sterk versleten.	Messen vervangen. (Werkplaats klantenservice)
	Gazon te hoog.	Gazon 2 keer maaien: <ul style="list-style-type: none"> ■ 1. stap: max. maaihoogte ■ 2. stap: gewenste maaihoogte.
	Weefselzak verstopt – geen luchtdoorlaat.	Weefselzak reinigen.
	Uitwerpkanaal maaidek vuil.	Uitwerpkanaal/maaidek reinigen.
Vulniveauweergave reageert niet.	Maaiesten aan hendel vulniveauweergave.	Maaiesten verwijderen van hendel vulniveauweergave. Vervolgens controleren op licht lopen.
Aandrijving, rem, koppeling en maaiwerk.		Uitsluitend laten controleren door een werkplaats met klantenservice!

12.1 Storingsweergave display en foutoplossing

Indicatie	Fout	Foutbeschrijving	Foutoplossing
Err 01	Stoelschakelaar	Elektronica detecteert ongeldige toestand van de stoelschakelaar.	<ol style="list-style-type: none"> 1. Contact uit- en weer inschakelen (stand 2)** 2. Stoel meerdere keren be- en ontlasten <ul style="list-style-type: none"> ■ Zelfdiagnose, indien nodig automatisch wissen van de fout*, ■ anders contact opnemen met de service
Err 02	Remschakelaar	Elektronica detecteert ongeldige toestand van de remschakelaar.	<ol style="list-style-type: none"> 1. Contact uit- en weer inschakelen (stand 2)** 2. Rempedaal meerdere keren indrukken <ul style="list-style-type: none"> ■ Zelfdiagnose, indien nodig automatisch wissen van de fout*, ■ anders contact opnemen met de service
Err 03	Maaiwerkschakelaar	Elektronica detecteert ongeldige toestand van de maaiwerkschakelaar.	<ol style="list-style-type: none"> 1. Contact uit- en weer inschakelen (stand 2)** 2. Maaiwerkschakelaar meerdere keren indrukken <ul style="list-style-type: none"> ■ Zelfdiagnose, indien nodig automatisch wissen van de fout*, ■ anders contact opnemen met de service

Indicatie	Fout	Foutbeschrijving	Foutoplossing
Err 04	Bakschakelaar	Elektronica detecteert ongeldige toestand van de bakschakelaar.	<ol style="list-style-type: none"> Contact uit- en weer inschakelen (stand 2)** Bak meerdere keren openen en sluiten <ul style="list-style-type: none"> ■ Zelfdiagnose, indien nodig automatisch wissen van de fout*, ■ anders contact opnemen met de service
Err 05	Versnellingsbakschakelaar	Elektronica detecteert ongeldige toestand van de versnellingsbakschakelaar.	<ol style="list-style-type: none"> Contact uit- en weer inschakelen (stand 2)** Achteruitrijpedaal meerdere keren indrukken <ul style="list-style-type: none"> ■ Zelfdiagnose, indien nodig automatisch wissen van de fout*, ■ anders contact opnemen met de service
Err 06	Contactschakelaar uitwerpkanal	Elektronica detecteert ongeldige toestand van de uitwerpkanalschakelaar.	<ol style="list-style-type: none"> Contact uit- en weer inschakelen (stand 2)** Uitwerpkanal demonteren en opnieuw monteren <ul style="list-style-type: none"> ■ Zelfdiagnose, indien nodig automatisch wissen van de fout*, ■ anders contact opnemen met de service
Err 07	Contactschakelaar maaiwerk	Elektronica detecteert ongeldige toestand van de maaiwerkuitgang.	<ol style="list-style-type: none"> Contact uit- en weer inschakelen (stand 1) <ul style="list-style-type: none"> ■ Zelfdiagnose, indien nodig automatisch wissen van de fout*, ■ anders contact opnemen met de service
Err 08	Startrelais	Elektronica detecteert ongeldige toestand van de uitgang van het startrelais.	<ol style="list-style-type: none"> Contact uit- en weer inschakelen (stand 1) <ul style="list-style-type: none"> ■ Zelfdiagnose, indien nodig automatisch wissen van de fout*, ■ anders contact opnemen met de service
Err 09	Magneetventiel	Motorelektronica detecteert ongeldige toestand van de uitgang van het magneetventiel van de motor.	<ol style="list-style-type: none"> Contact uit- en weer inschakelen (stand 1) <ul style="list-style-type: none"> ■ Zelfdiagnose, indien nodig automatisch wissen van de fout*, ■ anders contact opnemen met de service

Indicatie	Fout	Foutbeschrijving	Foutoplossing
Err 10	Bobine	Elektronica detecteert ongeldige toestand van de uitgang van de bobine.	1. Contact uit- en weer inschakelen (stand 1) ■ Zelfdiagnose, indien nodig automatisch wissen van de fout*, ■ anders contact opnemen met de service
Err 11	Interne voedingsspanning	Elektronica detecteert ongeldige toestand van de interne voedingsspanningsuitgang.	1. Contact uit- en weer inschakelen (stand 1) ■ Zelfdiagnose, indien nodig automatisch wissen van de fout*, ■ anders contact opnemen met de service
Err 12	Bewaking interne voedingspanning	Elektronica detecteert ongeldige toestand van de interne bewaking van de voedingsspanning.	1. Contact uit- en weer inschakelen (stand 1) ■ Zelfdiagnose, indien nodig automatisch wissen van de fout*, ■ anders contact opnemen met de service

* : Hierbij gaat het display gedurende ca. 4 seconden uit.
 **: De fout oplossen door op toets R te drukken (03/13).

13 GARANTIE

Eventueel binnen de wettelijke termijn voor aansprakelijkheid optredende materiaal- of fabricagefouten van het apparaat worden naar eigen oordeel door ons verholpen, hetzij door reparatie of door levering van een vervangend apparaat. De geldende termijn voor aansprakelijkheid hangt in elk geval af van de wetgeving in het land waarin het apparaat werd aangeschaft.

Onze garantie geldt alleen bij:

- naleving van deze gebruikershandleiding
- Deskundig gebruik
- Gebruik van originele reserveonderdelen

De garantie vervalt bij:

- Eigenhandig uitgevoerde reparatiepogingen
- Eigenhandig aangebrachte technische wijzigingen
- Gebruik voor andere doeleinden dan het gebruiksdoel

Van de garantie zijn uitgesloten:

- lakschade opgetreden als gevolg van normaal gebruik
- Slijtageonderdelen die op de reserveonderdelenkaart met een kader xxxxxx (x) zijn aangeduid
- Verbrandingsmotoren (hierop zijn de garantiebepalingen van toepassing van de betreffende motorfabrikant)

De garantietermijn begint bij de aanschaf door de eerste eindgebruiker. Maatgevend is daarbij de datum op de kassabon. Ga met deze garantieverklaring en de originele kassabon naar uw dealer of naar de dichtstbijzijnde klantenservice. Deze verklaring laat het vorderingsrecht van de koper jegens de verkoper wegens defecten aan het apparaat onverlet.

TRADUCTION DE LA NOTICE D'UTILISATION ORIGINALE



Table des matières

1	À propos de cette notice	71	6.6.4	Vérification du contacteur du bac de ramassage	78
1.1	Symboles sur la page de titre.....	71	6.6.5	Vérification du contacteur du canal d'éjection	78
1.2	Explications des symboles et des mentions.....	71	7	Fonctionnement de la tondeuse	78
2	Description du produit.....	71	7.1	Mesures générales de préparation.....	78
2.1	Utilisation conforme.....	71	7.2	Utilisation des accessoires	78
2.2	Éventuelles utilisations erronées.....	71	7.3	Pousser la tondeuse autoportée (15, 16)	78
2.3	Symboles sur l'appareil	72	7.4	Mise en marche et arrêt du moteur	79
2.4	Dispositifs de sécurité et de protection	72	7.5	Conduite de la tondeuse.....	79
2.5	Aperçu produit (01)	72	7.5.1	Préparer un déplacement par des températures inférieures à 10 °C	79
3	Consignes de sécurité	72	7.5.2	Conduite avec réducteur hydrostatique à pied	79
4	Déballer la tondeuse et la monter.....	73	7.5.3	Conduite avec le régulateur de vitesse	80
5	Éléments de commande	73	7.5.4	Rouler et tondre sur les pentes....	80
5.1	Tableau de bord standard (02).....	73	7.5.5	Tondre avec la tondeuse autoportée.....	80
5.2	Tableau de bord à écran (03).....	74	8	Nettoyage de la tondeuse autoportée	81
5.2.1	Touches de fonction et affichages écran	74	8.1	Nettoyer le bac de ramassage.....	82
5.2.2	Lampes témoins	74	8.2	Nettoyer le carter, le moteur et le réducteur.....	82
5.3	Pédale de frein et d'embrayage (05)..	75	8.3	Nettoyage du canal d'éjection (18).....	82
5.4	Commande de la boîte de vitesses (vitesse de déplacement) (04).....	75	9	Entretien	83
5.5	Transmission hydrostatique à pied (04, 05).....	75	9.1	Programme de maintenance	83
5.6	Utilisation du plateau de coupe (06)...	76	9.2	Plan de graissage	84
6	Mise en service	76	9.3	Changement de roue	84
6.1	Vérification du plateau de coupe.....	76	9.4	Batterie de démarrage.....	85
6.2	Remplissage d'huile	76	9.5	Démonter le plateau de coupe	85
6.3	Remplissage de carburant (09).....	76	9.6	Remplacer la courroie trapézoïdale....	86
6.4	Vérification de la pression des pneus	76	10	Transport.....	86
6.5	Monter le bac de ramassage (10 – 13).	77	11	Stockage	86
6.6	Vérification des dispositifs de sécurité	77	12	Aide en cas de pannes.....	86
6.6.1	Vérification du contacteur de frein.....	77	12.1	Affichage d'erreur écran et dépannage.....	89
6.6.2	Vérification du contacteur du plateau de coupe.....	77	13	Garantie.....	91
6.6.3	Vérification du contacteur de siège	77			

1 À PROPOS DE CETTE NOTICE

- La version originale du manuel est la version allemande. Toute autre version linguistique est une traduction du manuel original.
- Conservez toujours cette notice de manière à pouvoir la consulter facilement si vous avez besoin d'informations sur l'appareil.
- Si vous cédez l'appareil à un tiers, remettez-lui impérativement cette notice.
- Lisez et respectez les consignes de sécurité et les avertissements de la présente notice.
- Les tondeuses autoportées sont disponibles en différentes variantes d'équipement. Veuillez noter SVP que les illustrations peuvent différer quelque peu des originaux. En cas de difficultés pour comprendre les descriptions, veuillez vous adresser à un atelier spécialisé ou au fabricant.
- Observez la notice de montage ci-jointe et la notice d'utilisation du moteur essence.

1.1 Symboles sur la page de titre

Symbole	Signification
	Lire impérativement la présente notice avec attention avant la mise en service. Ceci constitue une condition préalable à un travail sûr et une bonne maniabilité.
	Notice d'utilisation
	Ne pas utiliser un appareil à essence à proximité de flammes nues ou de sources de chaleur.

1.2 Explications des symboles et des mentions

⚠ DANGER ! Indique une situation de danger immédiat qui, si elle n'est pas évitée, entraîne la mort, ou des blessures graves.

⚠ AVERTISSEMENT ! Indique une situation de danger potentiel qui, si elle n'est pas évitée, peut entraîner la mort, ou des blessures graves.

⚠ ATTENTION ! Indique une situation de danger potentiel qui, si elle n'est pas évitée, peut entraîner des blessures légères à moyennes.

ATTENTION ! Indique une situation qui, si elle n'est pas évitée, peut entraîner des dégâts matériels.

i REMARQUE Instructions spéciales pour une meilleure compréhension et maniabilité.

2 DESCRIPTION DU PRODUIT

Les tondeuses autoportées à éjection arrière sont fabriquées en différentes versions. Dans cette notice d'utilisation, veillez à ce que les descriptions suivantes correspondent bien à votre tondeuse autoportée.

Caractéristiques de votre tondeuse autoportée :

- Boîte de vitesses : Pédale hydrostatique
- Embrayage de lame : électromagnétique
- Contenance du bac : 310 l
- Vidage du bac : électrique, levier télescopique

En outre, il existe des différences entre les systèmes de mulching, le type de moteur, la puissance du moteur et la largeur de coupe.

Différences dans les types :

- Largeur de coupe
- Type boîte de vitesse (T3 et G700)
- Déverrouillage de dérivation de réducteur

2.1 Utilisation conforme

La tondeuse autoportée est prévue pour la coupe de l'herbe en jardins privés et d'agrément avec une pente maximale de 10 ° (18 %). Les utilisations complémentaires telles que le paillage sont uniquement autorisées en employant les accessoires d'origine et en respectant les valeurs maximales de charge.

Le présent appareil est exclusivement destiné à une utilisation privée. Toute autre utilisation ainsi que toute forme de modification non autorisée est considérée comme un détournement de l'objet initial, avec pour conséquences la perte de garantie et de la conformité (marquage CE) ainsi que le refus de toute part de responsabilité du constructeur en cas de dommages causés à l'utilisateur ou à un tiers.











2.2 Éventuelles utilisations erronées

La tondeuse autoportée n'a pas été conçue pour un usage commercial dans les parcs publics, les terrains de sport, en agriculture ou en sylviculture.

⚠ AVERTISSEMENT ! Dangers liés à une surcharge de la tondeuse autoportée ! Veillez particulièrement lors de l'utilisation d'une remorque à ne pas dépasser les limites de charges tractées ainsi que les pentes, montées et descentes, autorisées. Un dépassement peut causer une sollicitation trop importante de la puissance de freinage de la tondeuse autoportée et entraîner des situations dangereuses !

f REMARQUE Tenez compte du fait que la tondeuse autoportée ne possède pas d'autorisation de circuler sur la voie publique et donc elle ne doit pas y être déplacée !

2.3 Symboles sur l'appareil

	Lire la présente notice d'utilisation avant la mise en service !
	Pendant la tonte, les autres personnes, en particulier les enfants et les animaux, doivent être tenues à l'écart de la zone de travail.
	Avant les travaux de maintenance et de réparation retirer la clé de contact !
	Attention danger ! Maintenir à distance les mains et les pieds de l'outil de coupe !
	Ne pas travailler sur des pentes avec une inclinaison supérieure à 10° (18 %) !
	
	
	
	Danger : ne pas pénétrer ici !
	Risque de brûlures au contact des surfaces brûlantes !

2.4 Dispositifs de sécurité et de protection

⚠ AVERTISSEMENT ! Danger lié aux dispositifs de protection retirés ou manipulés ! Tout fonctionnement, avec des dispositifs de protection retirés ou manipulés, est interdit. Les dispositifs de protection défectueux doivent être rapidement réparés ou remplacés !

Sont classés dispositifs de protection prioritaires :

- contacteur de frein
- contacteur de plateau de coupe
- contacteur de bac de ramassage
- contacteur de siège
- capots de plateau de coupe
- contacteur du canal d'éjection

2.5 Aperçu produit (01)

N°	Pièce
1	Volant
2	Tableau de bord
3	Pédale de frein
4	Capot moteur
5	Actionnement boîte de vitesse marche arrière
6	Actionnement boîte de vitesse marche avant
7	Plateau de coupe
8	Réglage de la hauteur de coupe
9	Dérivation de réducteur
10	Capteur de bac de ramassage
11	Actionnement du bac
12	Bac de ramassage
13	Siège conducteur
14	Actionnement électrique du bac*
15	Levier de blocage pour pédale de frein
16	Levier de régulation de vitesse

* Version variable en fonction du modèle

3 CONSIGNES DE SÉCURITÉ

- Les enfants ou les personnes ne connaissant pas le mode d'emploi, ne doivent pas utiliser l'appareil.

- Respecter les réglementations locales concernant l'âge minimum de l'utilisateur.
- Indiquer aux enfants et aux adolescents qu'il ne faut pas jouer avec l'appareil.
- Tondre exclusivement quand il fait jour ou que les conditions climatiques sont bonnes.
- Maintenir à distance les tierces personnes de la zone à risques.
- La responsabilité de l'utilisateur est engagée en cas d'accidents avec d'autres personnes ou de dégâts liés à leurs biens.
- Utiliser exclusivement des pièces de rechange et des accessoires d'origine.
- Les réparations sur l'appareil doivent être effectuées par le fabricant ou l'un de ses services après-vente.
- Porter un casque de protection acoustique.
- La tondeuse autoportée n'est pas autorisée à circuler sur les routes et ne peut pas rouler sur les chemins et routes publiques.
- Ne tondez pas en cas d'orage. Aucune protection contre la foudre.
- Aucun passager ne doit être emmené sur l'appareil.
- N'effectuez pas de coupe sur les pentes de plus de 10 ° (18 %)
- Ne pas utiliser la tondeuse autoportée et ne pas travailler avec les outils fixés dessus après avoir consommé de l'alcool, pris des médicaments qui affectent la réactivité ou de la drogue.
- Toujours tondre en travers de la pente.
- Respectez les horaires de travail locaux, autorisés par la municipalité.
- La tondeuse autoportée peut provoquer des blessures graves du fait de son propre poids. Lors du chargement et du déchargement, sur un véhicule ou une remorque, en vue du transport de la tondeuse autoportée, il convient d'être très prudent.
- Cette tondeuse autoportée ne doit pas être remorquée. Utiliser un véhicule adapté pour la transporter sur la voie publique.
- Ne pas exploiter la tondeuse autoportée dans des environnements mal aérés (par ex. garage). Les gaz d'échappement contiennent du monoxyde de carbone nocif et d'autres polluants.

4 DÉBALLER LA TONDEUSE ET LA MONTER

Respecter la notice de montage fournie pour le déballage et le montage de la tondeuse.

REMARQUE Observez également la notice ci-jointe du moteur à essence.

AVERTISSEMENT ! Dangers liés à un montage incomplet ! La tondeuse ne doit pas être employée si elle n'est pas totalement montée. Effectuez tous les travaux de montage décrits dans la notice de montage. En cas de doute, avant la mise en service, demandez à un professionnel si votre montage a été correctement effectué. Vérifiez si tous les dispositifs de sécurité et de protection sont disponibles et en état de fonctionner !

5 ÉLÉMENTS DE COMMANDE

Les éléments de commande des tondeuses autoportées avec éjection arrière sont décrits ci-après. Veillez à ce que les descriptions que vous lisez correspondent bien à votre tondeuse autoportée.

5.1 Tableau de bord standard (02)

Le paragraphe suivant décrit les éléments du tableau de bord standard.

Réglage du régime moteur

REMARQUE Veuillez noter que le fait d'actionner le régulateur en marche influence la vitesse !

Pour les régulateurs avec starter intégré :

Un déplacement du curseur (02/2) permet d'augmenter et de réduire le régime moteur. En position supérieure, le starter est mis.

 Connecter le starter : placer le régulateur dans la position la plus haute. Utiliser cette position exclusivement pour le démarrage du moteur.

Remarque : Certaines variantes de tondeuses disposent d'un bouton poussoir starter spécifique (02/1) sur le tableau de bord. Celui-ci doit alors être tiré en supplément pour le démarrage de la tondeuse. Lorsque le moteur tourne, repoussez lentement le bouton !

 Processus de tonte : dans cette position le moteur tourne au régime maximal.

 Ralenti : dans cette position le moteur tourne au régime minimal.

Serrure de contact (02/4)



Position	Fonction
0	Moteur arrêté. La clé de contact peut être retirée.
I	Projecteurs en marche. Après le démarrage du moteur, dans cette position, les projecteurs sont mis en marche.
II	Position de fonctionnement lorsque le moteur tourne.

Position	Fonction
III	Position de départ pour mettre le moteur en marche. Dès que le moteur tourne, relâchez la clé. Elle repasse alors à la position de fonctionnement II.

5.2 Tableau de bord à écran (03)









Lisez ce chapitre si votre tondeuse autoportée dispose d'un écran au-dessus du tableau de bord standard.

5.2.1 Touches de fonction et affichages écran

Pos.	Désignation	Fonction
03/2		L'écran affiche : <ul style="list-style-type: none"> les heures de fonctionnement du jour (affichage avec une virgule) Remarque : les heures de fonctionnement du jour sont affichées au système décimal (1,5 h = 1 h 30 min). pour chaque pompe individuelle ou <ul style="list-style-type: none"> total d'heures de fonctionnement (affichage sans virgule) Remarque : Le nombre total d'heures de fonctionnement débute au moment où la clé de contact est positionnée sur I.
03/5		Pour commuter l'affichage de l'écran : <ul style="list-style-type: none"> Nombre total d'heures de fonctionnement Nombre d'heures de fonctionnement du jour Tension de la batterie Remarque : Si la clé de contact reste en position « I » le décompte du nombre total d'heures de fonctionnement continue.
03/13		Remise à « 0 » du nombre d'heures de fonctionnement du jour. Remarque : Seules les heures de fonctionnement du jour peuvent être remises à zéro, pas le nombre total.

5.2.2 Lampes témoins

Pos.	Désignation	Si le témoin est allumé :
03/1		<ul style="list-style-type: none"> Lorsque le moteur tourne : <ul style="list-style-type: none"> en cas de batterie de démarrage défectueuse ou fortement déchargée. Câble de liaison moteur - batterie coupé. Fusible défectueux (15 A - bleu). Alternateur moteur défectueux. À l'arrêt : <ul style="list-style-type: none"> en cas de batterie de démarrage fortement déchargée. Remarque : Si le témoin s'allume dans ces conditions, consultez l'atelier spécialisé !

Pos.	Désignation	Si le témoin est allumé :
03/3		Lorsque le bac de ramassage est plein. Videz le bac de ramassage !
03/4		Lorsque le plateau de coupe est commuté.
03/6		Lorsque le plateau de coupe a été libéré pour la marche arrière.
03/7		Lorsque le bac de ramassage a été enlevé ou s'il n'est pas fermé correctement.
03/8		Lorsque les projecteurs sont branchés.
03/9		Lorsque le frein est actionné ou verrouillé.
03/10		Lorsqu'il ne reste plus qu'env. 1,5 litres de carburant dans le réservoir.
03/11		Lorsque le niveau d'huile se trouve sous un certain niveau.
03/12		Lorsque le conducteur descend de la tondeuse <ul style="list-style-type: none"> ■ alors que le moteur tourne (frein verrouillé)

5.3 Pédale de frein et d'embrayage (05)

- **Frein** : Lorsque vous appuyez à fond sur la pédale de frein (05/1), le frein sur le réducteur est actionné, la tondeuse freine.
- **Frein d'immobilisation** : Lorsque vous appuyez à fond sur la pédale de frein (05/1) et que vous relevez (05/2) le levier de frein d'immobilisation, le frein est verrouillé. En appuyant à nouveau à fond sur la pédale de frein, le frein est desserré.

5.4 Commande de la boîte de vitesses (vitesse de déplacement) (04)

Les tondeuses autoportées sont équipées d'un réducteur hydrostatique à pied.

Certains modèles sont équipés d'un régulateur de vitesse.

Pour la marche avant et la marche arrière, deux pédales séparées sont disposées sur le côté droit.

Direction	Description
En avant	Actionnez la pédale de droite (04/2) pour vous déplacer vers l'avant.
En arrière	Actionnez la pédale de gauche (04/1) pour vous déplacer vers l'arrière. <i>Remarque</i> : Si la pédale de marche arrière est actionnée seule, le plateau de coupe est désactivé. Usage de la fonction coupe en marche arrière : voir <i>chapitre 7.5.5 "Tondre avec la tondeuse autoportée"</i> , page 80.

5.5 Transmission hydrostatique à pied (04, 05)

Le réducteur hydrostatique à pied est actionné par deux pédales (04/1 et 04/2).

Pour **démarrer**, lorsque le moteur est en marche, desserrez d'abord le frein d'immobilisation (05/2) et actionnez ensuite la pédale (04/2) pour avancer ou la pédale (04/1) pour reculer. Plus vous appuyez sur la pédale et plus vous allez vite dans la direction choisie.

Marche avant : appuyez sur la pédale à l'extérieur (04/2) du côté droit.

Marche arrière : appuyez sur la pédale à l'intérieur (04/1) du côté droit.

5.6 Utilisation du plateau de coupe (06)

Réglage de la hauteur de coupe

Le plateau de coupe de la tondeuse peut être réglé en hauteur sur plusieurs niveaux, grâce à un levier (06/2) se trouvant à droite du siège conducteur.

1. Actionnez le levier de réglage (06/2) dans la direction souhaitée. Le levier vers le bas signifie une coupe plus courte, le levier vers le haut une coupe plus longue.

Activation du plateau de coupe

Activation électrique : un commutateur (02/5) se trouve à proximité du tableau de bord. Utilisez-le pour activer le plateau de coupe (c'est-à-dire position « 1 »).

6 MISE EN SERVICE

⚠ AVERTISSEMENT ! Dangers liés à un montage incomplet ! La tondeuse ne doit pas être employée si elle n'est pas totalement montée. Effectuez tous les travaux de montage décrits dans la notice de montage. En cas de doute, avant la mise en service, demandez à un professionnel si votre montage a été correctement effectué. Vérifiez si tous les dispositifs de sécurité et de protection sont disponibles et en état de fonctionner !

6.1 Vérification du plateau de coupe

Avant l'utilisation, il convient d'effectuer toujours un contrôle visuel pour vérifier si l'outil de coupe, les goujons de fixation et l'ensemble de l'unité de coupe ne sont pas usés ou endommagés. Afin d'éviter un déséquilibre, les lames usées ou endommagées doivent être remplacées par des neuves.

6.2 Remplissage d'huile

Avant la première mise en service, le moteur doit être rempli d'huile. Respectez pour cela les indications du fabricant moteur. Tenez-compte du

fait que le niveau d'huile doit être régulièrement contrôlé et éventuellement remis à niveau.

6.3 Remplissage de carburant (09)

⚠ AVERTISSEMENT ! Dangers liés à la manipulation de carburant ! Le carburant est hautement inflammable. Ne remplir le réservoir à carburant qu'à l'air libre ! Ne pas fumer ! Ne pas faire le plein avec moteur en marche ou très chaud !

Utiliser un entonnoir adapté ou un tube de remplissage pour faire le plein afin d'éviter que du carburant ne soit renversé sur le moteur, le carter ou la terre.

Pour raisons de sécurité, les bouchons de réservoirs à carburant ou autres systèmes de fermeture doivent être remplacés en cas d'endommagement.

Au cas où du carburant a été renversé, le moteur ne doit pas être mis en marche. La tondeuse doit être éloignée de l'endroit pollué par le carburant et ce carburant renversé doit être aspiré du sol, du moteur et du carter puis essuyé avec un chiffon.

Tout essai de démarrage est à proscrire avant l'évaporation des vapeurs de carburant.

Ne conservez le carburant que dans des récipients prévus à cet effet.

Utilisez de l'essence sans plomb, min. ROZ 91.

Faire le plein du réservoir

1. Le cas échéant, arrêtez le moteur et par mesure de sécurité, enlevez la clé de contact.
2. Attendez que le moteur refroidisse quelque peu (risque d'explosion par inflammation du carburant).
3. Appuyez sur le cache du bouchon de réservoir (09/1).
4. Faites pivoter le cache du bouchon de réservoir (09/1) vers le haut. Le cache du bouchon de réservoir (09/1) est déverrouillé.
5. Ouvrez le bouchon de réservoir (09/2) et faites le plein de carburant.
Remarque: Évitez un débordement du réservoir à carburant !
6. Fermez le bouchon de réservoir (09/2).
7. Fermez le cache du bouchon de réservoir (09/1) de manière à ce qu'il s'enclenche.

6.4 Vérification de la pression des pneus

- Contrôlez la pression des pneus à intervalles réguliers.

- Relevez la pression d'air nécessaire inscrite sur le pneu (recommandation : 1 bar).

REMARQUE 1 PSI = 0,07 bar.

Un gonfleur à pédale du commerce permet de contrôler la pression et de regonfler le pneu.

6.5 Monter le bac de ramassage (10 – 13)

Les tondeuses autoportées sont livrées avec un bac de ramassage. Veuillez noter SVP que les illustrations peuvent différer quelque peu des originaux.

Régler le témoin de niveau de remplissage du bac de ramassage d'herbe

Le témoin de niveau de remplissage donne un coup de klaxon lorsque le bac de ramassage doit être vidé.

Le témoin du niveau de remplissage peut être réglé sur la nature de la coupe grâce à 6 positions. En présence d'une coupe sèche, pousser le témoin de niveau de remplissage sur la position la plus courte. En présence d'une coupe mouillée ou humide, régler le témoin de niveau de remplissage sur une position plus longue. Ceci permet d'influencer le remplissage du bac de ramassage d'herbe.

1. Arrêtez le moteur (voir *chapitre 7.4 "Mise en marche et arrêt du moteur"*, page 79).
2. Démontez le bac de ramassage (voir *chapitre 8.1 "Nettoyer le bac de ramassage"*, page 82).
3. Réglez le témoin de niveau de remplissage (10/1) sur la coupe (10/a), jusqu'à ce qu'il s'enclenche sur la position souhaitée.
4. Raccrochez le bac de ramassage.

Accrocher le bac de ramassage

1. Maintenez le bac de ramassage d'une main sur la poignée du bac (11/1) et de l'autre sur l'ouverture de retenue de la face arrière (11/2).
2. Posez le bac de ramassage de manière symétrique sur le guide (11/3).
3. De l'autre main inclinez légèrement le bac de ramassage vers l'avant (12) de manière à ce que la partie avant enclenche le bac de ramassage.
4. Basculez alors le bac de ramassage à nouveau vers le bas (13/a).
5. Vérifiez la position correcte du bac de ramassage.

6.6 Vérification des dispositifs de sécurité

Les dispositifs de sécurité doivent être vérifiés avant chaque démarrage de la tondeuse autoportée.

⚠ AVERTISSEMENT ! Danger lors de la vérification des dispositifs de sécurité ! La vérification des dispositifs de sécurité ne doit être effectuée qu'à partir du siège conducteur et lorsque aucune personne ni animal ne se trouve à proximité !

Effectuez toutes ces vérifications sur une surface plane afin que la tondeuse ne puisse pas rouler involontairement.

6.6.1 Vérification du contacteur de frein

Le contacteur de frein garantit que le moteur ne peut pas être démarré si le frein n'est pas actionné.

1. Le moteur est arrêté.
2. Asseyez-vous sur le siège conducteur.
3. Desserrez le frein d'immobilisation en actionnant la pédale de frein (05/1).
4. Essayez de démarrer le moteur (clé de contact en position III).

REMARQUE Le moteur ne doit pas démarrer !

6.6.2 Vérification du contacteur du plateau de coupe

Le contacteur du plateau de coupe garantit que le moteur ne peut pas être démarré lorsque le plateau de coupe est activé.

1. Le moteur est arrêté.
2. Asseyez-vous sur le siège conducteur.
3. Appuyez sur la pédale de frein (05/1) et actionnez le frein d'immobilisation (05/2).
4. Activez le plateau de coupe (02/5, position « 1 »).
5. Essayez de démarrer le moteur (clé de contact en position III).

REMARQUE Le moteur ne doit pas démarrer !

6.6.3 Vérification du contacteur de siège

Le contacteur de siège garantit que le moteur s'arrête s'il n'y a plus personne sur le siège conducteur lorsque le plateau de coupe est actionné.

1. Asseyez-vous sur le siège conducteur.

- Appuyez sur la pédale de frein (05/1) et actionnez le frein d'immobilisation (05/2).
- Démarrez le moteur et laissez-le tourner au régime maximal.
- Activez le plateau de coupe (02/5, position « 1 »).
- Délestez le siège en vous levant (ne pas descendre !).

REMARQUE Le moteur doit s'arrêter !

6.6.4 Vérification du contacteur du bac de ramassage

Le contacteur du bac de ramassage garantit que le moteur s'arrête si le bac de ramassage n'est pas correctement accroché alors que le plateau de coupe est branché.

- Asseyez-vous sur le siège conducteur.
- Appuyez sur la pédale de frein (05/1) et actionnez le frein d'immobilisation (05/2).
- Démarrez le moteur et laissez-le tourner au régime maximal.
- Activez le plateau de coupe (02/5, position « 1 »).
- Soulevez légèrement le bac de ramassage ou actionnez le commutateur d'ouverture.

REMARQUE Le moteur doit s'arrêter !

6.6.5 Vérification du contacteur du canal d'éjection

Le contacteur du canal d'éjection garantit que la tondeuse autoportée ne peut pas être mise en marche lorsque le canal d'éjection est déposé.

- Enlever le bac de ramassage.
- Retirez le canal d'éjection (18/2).
- Asseyez-vous sur le siège conducteur.
- Appuyez sur la pédale de frein (05/1) et actionnez le frein d'immobilisation (05/2).
- Démarrez le moteur.

REMARQUE Le moteur ne doit pas démarrer !

7 FONCTIONNEMENT DE LA TONDEUSE

AVERTISSEMENT ! Risques provoqués par un manque de connaissance de la tondeuse autoportée ! Lisez avec attention la notice d'utilisation complète avant de démarrer ! Veillez plus particulièrement aux consignes de

sécurité ! Effectuez tous les travaux de montage et de mise en route de manière consciencieuse. En cas de doute demandez au fabricant !

7.1 Mesures générales de préparation

- Pendant l'opération de coupe, portez toujours des chaussures solides et des pantalons longs. Ne jamais effectuer la coupe les pieds nus ou avec des sandales.
- Vérifiez entièrement le terrain sur lequel la tondeuse autoportée va être utilisée. Retirez l'intégralité des pierres, bâtons, fils de fer, os et corps étrangers risquant d'être happés et éjectés. Prêtez attention aux corps étrangers, même pendant la coupe.
- Effectuez tous les travaux prévus dans la mise en service. Cela concerne plus particulièrement la vérification des dispositifs de sécurité.
- Pour tracter des charges, utiliser uniquement le dispositif de remorquage ! Ne pas dépasser la charge d'appui.
- Le transport d'objets sur la tondeuse autoportée n'est pas autorisé !

7.2 Utilisation des accessoires

AVERTISSEMENT ! Danger suite à des accessoires incorrects ou à une utilisation incorrecte d'accessoires ! Utilisez toujours des accessoires originaux du fabricant de tondeuses ! Respectez les consignes d'utilisation de chaque notice d'utilisation fournie !

L'utilisation d'accessoires non homologués ou leur utilisation incorrecte peut générer des dangers importants pour l'opérateur ou les tiers. La tondeuse autoportée peut être surchargée. Ceci peut conduire à des accidents graves.

7.3 Pousser la tondeuse autoportée (15, 16)

ATTENTION ! Danger lors de la poussée sur les pentes ! Ne poussez la tondeuse autoportée que sur des surfaces planes ! Sur les pentes, la tondeuse autoportée pourrait descendre la pente de manière incontrôlée.

En cas d'entraînement hydrostatique à pied

Le levier de dérivation (15/1) se trouve sur le boîtier de roue arrière droit.

Déverrouillage de la dérivation sur un réducteur T3 (type : T15, T16, T18) :

- Tirer sur le levier de dérivation (15/1) et l'accrocher en haut (16).

2. Desserrez le frein.

- ⇒ La tondeuse autoportée peut maintenant être poussée.

Déverrouillage de la dérivation sur un réducteur G700 (type : T20, T23) :

1. Appuyez sur le levier de dérivation (15/1) et l'accrocher en haut (16).

2. Desserrez le frein.

- ⇒ La tondeuse autoportée peut maintenant être poussée.

7.4 Mise en marche et arrêt du moteur

Démarrage du moteur

1. Prenez place sur le siège conducteur.
2. Appuyez bien à fond sur la pédale de frein (05/1) sur le côté gauche, et verrouillez-la à l'aide du levier de blocage (05/2).
3. Assurez-vous que le plateau de coupe n'est PAS activé. Vérifiez pour cela la position du commutateur à bascule (02/5, position « 0 »).
4. Amenez le régulateur (02/2) pour le régime moteur vers la butée supérieure. Selon la version d'équipement, le symbole du starter s'y trouve. Dans le cas contraire, tirez sur le bouton individuel de starter (02/1).
5. Introduisez la clé de contact dans la serrure de contact (02/4).
6. Tournez la clé de contact en position « III » et maintenez-la dans cette position jusqu'à ce que le moteur démarre.

Remarque: Afin de ménager la batterie de démarrage, une tentative de démarrage ne doit pas durer plus de 5 secondes.

7. Relâchez ensuite la clé de contact qui revient automatiquement à la position « II ».
8. Amenez le régulateur (02/2) pour le régime moteur en position de fonctionnement. Sur un modèle équipé d'un bouton de starter, repoussez à nouveau celui-ci (02/1).

Arrêt du moteur

1. Arrêtez le plateau de coupe (02/5).
2. Amenez le régulateur (02/2) pour le régime moteur au point mort.
3. Appuyez sur la pédale de frein (05/1) et verrouillez-la à l'aide du levier d'immobilisation (05/2).
4. Tournez la clé de contact (02/4) en position "0".
5. Retirez la clé de contact.

⚠ AVERTISSEMENT ! Danger en raison d'un moteur très chaud ! Après arrêt du moteur, veillez à ce que des parties très chaudes du moteur telles que le silencieux ne puissent pas enflammer des objets ou matériaux se trouvant à proximité !

7.5 Conduite de la tondeuse

⚠ AVERTISSEMENT ! Danger en raison d'une vitesse inadaptée ! Roulez doucement, plus particulièrement au début, afin de vous habituer au comportement de conduite et de freinage de la tondeuse ! Avant chaque changement de direction, la vitesse doit être réduite afin que le conducteur garde toujours le contrôle de la tondeuse autoportée et que celle-ci ne puisse pas basculer !

Votre tondeuse est entraînée par l'intermédiaire d'un réducteur hydrostatique à pied.

7.5.1 Préparer un déplacement par des températures inférieures à 10 °C

1. Assurez-vous que le plateau de coupe n'est PAS activé. Vérifiez pour cela le commutateur à bascule (02/5, position « 0 »).
2. Démarrez le moteur et laissez-le tourner env. 30 secondes afin d'optimiser la viscosité de l'huile de la boîte de vitesses. Vous pouvez ensuite rouler avec la tondeuse. Le plateau de coupe ne doit être activé qu'après quelques minutes de fonctionnement du moteur.

7.5.2 Conduite avec réducteur hydrostatique à pied

1. Appuyez sur la pédale de frein (05/1) et verrouillez-la à l'aide du levier d'immobilisation (05/2).
2. Réglez le plateau de coupe sur la position la plus haute (06/2).
3. Démarrez le moteur.
4. Actionner le frein (05/1).
5. Appuyez lentement sur la pédale pour la direction de déplacement souhaitée :
 - En avant : pédale (04/2)
 - En arrière : pédale (04/1)
6. Plus vous appuyez sur la pédale et plus la tondeuse se déplace rapidement dans la direction choisie.
7. Pour vous arrêter, relâchez la pédale et appuyez sur la pédale de frein (05/1).

f REMARQUE Lorsque vous quittez la tondeuse, actionnez toujours le levier de blocage en appuyant sur la pédale de frein, afin que la tondeuse ne puisse pas rouler !

7.5.3 Conduite avec le régulateur de vitesse

f REMARQUE Le régulateur de vitesse ne peut être connecté qu'en marche avant. En actionnant le frein, le régulateur de vitesse est automatiquement déconnecté.

Activer/couper le régulateur de vitesse :

- Tourner le levier (02/3) vers le haut.
Le régulateur de vitesse est activé.
- Tourner le levier (02/3) vers le bas.
Le régulateur de vitesse est activé.

7.5.4 Rouler et tondre sur les pentes

⚠ AVERTISSEMENT ! Danger en raison d'une erreur en roulant sur les pentes ! En roulant sur les pentes, une prudence particulière s'impose ! Il n'existe pas de pente "sûre". Observez particulièrement les consignes de sécurité suivantes ! Déconnecter le plateau de coupe et les équipements dès que les roues patinent ou que le véhicule est bloqué en roulant sur une montée. Ensuite descendre lentement la pente en roulant tout droit en marche avant pour la quitter ! Un bac de ramassage rempli augmente le risque de basculement de la tondeuse autoportée, du fait de son poids !

- Ne roulez pas sur les pentes de plus de 10 ° (18 %). Exemple : cela représente 18 cm de différence de niveau sur une longueur d'un mètre.
- Ne vous déplacez pas par à-coups.
- Ne freinez pas brusquement.
- Maintenez une faible vitesse.
- Ne tondez pas en travers de la pente.
- N'accélérez pas fortement.
- Ne tournez pas le volant par à-coups.

7.5.5 Tondre avec la tondeuse autoportée

Pour obtenir un résultat de tonte propre, il convient d'adapter la vitesse à l'état du gazon. Pour la tonte, optez pour un maximum de 2/3 des possibilités de vitesse sur la pédale. La vitesse maximale de la tondeuse est réservée au déplacement sans que le plateau de coupe soit branché.

La hauteur de coupe normale est de 4 - 5 cm. Cela correspond au cran 2 ou 3 du réglage de

hauteur (06/2). Lorsque l'herbe est humide et mouillée, coupez avec une hauteur supérieure. Lorsque l'herbe est très haute, il est approprié de couper en deux passages. Pour le premier passage, réglez le plateau de coupe sur la hauteur de coupe maximale. Pour le second passage, vous pouvez alors régler sur la hauteur souhaitée.

7.5.5.1 Connexion du plateau de coupe

f REMARQUE Le plateau de coupe ne doit être connecté que lorsque le moteur a déjà tourné env. une minute pour chauffer ! Lors de la connexion du plateau de coupe, la tondeuse autoportée ne doit pas se trouver dans des hautes herbes.

1. Démarrez le moteur.
2. Amenez le régulateur (02/2) pour le régime moteur en position de fonctionnement.
3. Réglez le plateau de coupe sur la position la plus haute (06/2).
4. Mettez le plateau de coupe en marche à l'aide du commutateur à bascule (02/5, position « 1 »).
5. Réglez la hauteur de coupe souhaitée à l'aide du levier à bras (06/2).
6. Démarrez avec la tondeuse autoportée.

7.5.5.2 Usage de la fonction tonte en marche arrière

f REMARQUE Si la pédale de réducteur est actionnée seule, pour la marche arrière, le plateau de coupe est désactivé.

1. Actionnez la touche « Tonte en marche arrière » (02/6), puis dans les 5 secondes, la pédale (04/1) pour la marche arrière.

⚠ AVERTISSEMENT ! Danger d'accident en cas de tonte en marche arrière ! Veillez au secteur arrière lors de la tonte en marche arrière ! Tonte en marche arrière, seulement si nécessaire !

7.5.5.3 Arrêt du plateau de coupe

⚠ AVERTISSEMENT ! Danger en raison de la lame tournant sur sa lancée ! Une lame de coupe en rotation/tournant sur sa lancée peut déchiqueter les mains et les pieds ! C'est pourquoi il faut éloigner les mains et les pieds des outils de coupe !

1. Mettez le plateau de coupe à l'arrêt à l'aide du commutateur à bascule (02/5, position « 0 »).

Le plateau de coupe peut être arrêté aussi bien à l'arrêt que pendant le déplacement de la tondeuse.

⚠ AVERTISSEMENT ! Risque de blessure dû aux projections d'objets ! Lorsque vous passez sur des surfaces recouvertes de graviers ou de cailloux, des objets peuvent être happés dans le plateau de coupe en mouvement puis être projetés.

- Arrêtez toujours le plateau de coupe lorsque vous passez sur des surfaces autres que l'herbe.

7.5.5.4 Vider le bac de ramassage

i REMARQUE Lorsque le bac de ramassage est plein, un signal acoustique retentit. Le bac devrait être vidé maintenant.

Selon la version de votre tondeuse autoportée, cette dernière dispose d'un système de vidage commandé électriquement ou manuellement.

Pour tous les types de bacs :

- Le vidage du bac peut être effectué à partir du siège conducteur.
- Si le bac de ramassage est relevé ou décroché alors que le plateau de coupe est connecté, le moteur s'arrête de lui-même.
- Lorsque le bac de ramassage n'est pas correctement enclenché, le plateau de coupe ne peut pas être connecté.

Vider un bac de ramassage actionné électriquement

1. Pour vider le bac, actionnez le commutateur à bascule (07/1) à gauche du siège conducteur.
2. Pour fermer le bac de ramassage, actionnez à nouveau le commutateur à bascule.

Vider le bac de ramassage avec le levier d'actionnement

1. Tirez le levier de commande du bac de ramassage (17/a).
2. Appuyez sur le levier dans le sens de la marche pour ouvrir le bac de ramassage (17/b).
3. Déplacez le bac de ramassage avec le levier vers l'arrière jusqu'à ce que le bac s'enclenche.

7.5.5.5 Mulchage

Pour un mulching parfait, le gazon doit être tondu régulièrement (env. 1 à 2 fois par semaine). Couper alors environ 1/3 de la hauteur du gazon (par ex. pour un gazon de 6 cm de haut, tondre 2 cm). Les débris de coupe seront ainsi mieux accueillis par le gazon restant.

7.5.5.6 Intervalle entre les tontes

Veillez prendre en compte que le gazon ne pousse pas à la même vitesse selon les périodes. Nous vous recommandons des intervalles de tonte plus courts au début du printemps. Allongez l'intervalle de tonte quand la croissance du gazon se ralentit au cours de l'année.

Si le gazon n'a pas été tondu pendant une longue période, il faut avant tout régler une hauteur de coupe plus haute, puis, deux jours plus tard, tondre à nouveau avec une hauteur de coupe plus basse.

7.5.5.7 Tonte d'herbes hautes

Quand le gazon est plus haut que d'habitude ou qu'il est trop humide, tondez le gazon avec une plus grande hauteur de coupe. Tondez ensuite une nouvelle fois le gazon à l'aide d'un réglage classique, plus bas.

7.5.5.8 Maintenance de la lame de coupe

Veillez à ce que la lame de coupe reste bien aiguisée tout au long de la saison de tonte afin d'éviter d'arracher ou de déchiqueter les brins d'herbe. Les brins arrachés ont une pointe maron. Cela ralentit la croissance et augmente la fragilité du gazon face aux maladies.

- Après chaque utilisation, vérifiez que la lame de coupe est bien aiguisée et qu'elle n'est ni usée ni endommagée ! Le cas échéant, faire appel à l'atelier de service après-vente.
- En cas de remplacement de la lame, utiliser uniquement une lame de rechange d'origine.

8 NETTOYAGE DE LA TONDEUSE AUTOPORTÉE

Pour un fonctionnement optimal et une durée de vie très longue, la tondeuse autoportée doit être nettoyée régulièrement.

Nettoyez la tondeuse autoportée après chaque utilisation afin d'enlever les salissures restant collées.

N'utilisez pas de nettoyeur haute pression pour le nettoyage. Le jet d'eau d'un nettoyeur haute pression ou d'un tuyau d'arrosage peut endommager la partie électrique ou les roulements.

Veillez à ce que le moteur en particulier, le réducteur et les rouleaux de guidage, ainsi que la partie électrique dans son ensemble n'entrent pas en contact avec l'eau.

⚠ AVERTISSEMENT ! Dangers liés au nettoyage ! À noter pour tous les travaux de nettoyage :

- Arrêtez le moteur et enlevez la clé de contact.
- Retirez le(s) capuchon(s) de bougie(s).
- Les dispositifs de protection enlevés pour le nettoyage doivent être remis en place après ce nettoyage.
- **DANGER DE BRÛLURE :** Nettoyez la tondeuse autoportée uniquement lorsqu'elle a refroidi. Le moteur, le réducteur et le silencieux sont très chauds !
- **DANGER DE COUPURE :** Lors des travaux faites attention aux outils de coupe, les lames sont tranchantes. Avec les outils de coupe multiples le mouvement d'une des lames peut provoquer le mouvement d'une autre !

8.1 Nettoyer le bac de ramassage

Pour cela, enlevez le bac de ramassage et passez-le au jet d'eau à l'intérieur et à l'extérieur. La salissure incrustée doit être enlevée avec précaution, par ex. à la brosse. Sur les bacs de ramassage avec revêtement tissu, faites particulièrement attention à ne pas abîmer le tissu.

f REMARQUE Videz le bac de ramassage avant de le nettoyer comme décrit. Un bac de ramassage plein est trop lourd pour pouvoir l'enlever en toute sécurité.

Enlèvement d'un bac de ramassage

1. Arrêtez le moteur.
2. Soulevez légèrement le bac de ramassage.
3. Enlevez le bac de ramassage par le haut.

Enlèvement d'un bac de ramassage à commande électrique

1. Arrêtez le moteur.
2. Assurez-vous que le bac à commande électrique est bien fermé.
3. Soulevez légèrement (env. 30 °) le bac de ramassage.
4. Enlevez le bac de ramassage par le haut.

8.2 Nettoyer le carter, le moteur et le réducteur

ATTENTION ! Endommagement de l'installation électrique par infiltration d'eau ! Veillez à ce que l'eau ne pénètre pas dans le circuit électrique lorsque vous nettoyez la tondeuse à l'eau !

Ne pas asperger le moteur et tous les logements de roulements (roues, réducteur, roulements des lames) avec de l'eau ni avec un nettoyeur haute pression.

L'eau infiltrée dans le dispositif d'allumage, dans le carburateur et dans le filtre à air peut provoquer des dysfonctionnements. L'eau dans les logements de roulements peut provoquer une perte de graissage et ainsi la destruction du roulement. Pour enlever la crasse et les résidus d'herbe, utiliser un chiffon, une balayette, un long pinceau ou similaire.

8.3 Nettoyer du canal d'éjection (18)

Le réglage de la hauteur de coupe est assuré par le nettoyage régulier.

Le canal d'éjection est constitué de deux pièces imbriquées l'une dans l'autre. La pièce inférieure est fixée dans le carter de la tondeuse. La pièce supérieure peut être retirée pour le nettoyage.

1. Enlevez le bac de ramassage.
2. Enlevez les vis (18/1) à gauche et à droite du canal d'éjection (18/2).
3. Retirez le canal d'éjection vers l'arrière par la cloison arrière.
4. Nettoyez à fond la partie supérieure et inférieure du canal d'éjection.
5. Introduisez le canal d'éjection dans la cloison arrière. Ce faisant, veiller à ce que les parties supérieure et inférieure soient introduites ensemble propres.
6. Fixez-les à l'aide des deux vis de fixation.
7. Montez le bac de ramassage.

9 ENTRETIEN

⚠ AVERTISSEMENT ! Dangers liés aux réparations ! À noter pour tous les travaux de réparations :

- Arrêtez le moteur et enlevez la clé de contact.
- Retirez le(s) capuchon(s) de bougie(s).
- Les dispositifs de protection enlevés pour les réparations doivent être remis en place après ces réparations.
- **DANGER DE BRÛLURE** : Ne travaillez sur la tondeuse autoportée que lorsqu'elle a refroidi. Le moteur, le réducteur et le silencieux sont très chauds !
- **DANGER DE COUPURE** : Lors des travaux faites attention aux outils de coupe, les lames sont tranchantes. Avec les outils de

coupe multiples le mouvement d'une des lames peut provoquer le mouvement d'une autre.

- Lors du remplacement de pièces, n'utiliser que des pièces de rechange d'origine.
- En cas de doute, recherchez toujours un atelier spécialisé ou contactez le fabricant.

9.1 Programme de maintenance

Les travaux suivants peuvent être réalisés soi-même par l'utilisateur. Tous les autres travaux d'entretien, de service et de réparations doivent être effectués dans un atelier de service homologué.

ℹ REMARQUE Sous forte charge et à des températures élevées, des entretiens plus fréquents que ceux prévus dans le tableau ci-dessus peuvent s'avérer nécessaires.

Veuillez également respecter les graissages annuels recommandés conformément au plan de graissage.

Opération	Avant chaque utilisation	Après chaque utilisation	Après les 5 premières heures de fonctionnement	Toutes les 25 heures de fonctionnement	Toutes les 50 heures de fonctionnement	Avant chaque remisage
Vérifier le niveau d'huile moteur ^{*)}	X					
Vidanger l'huile ^{*)}			X			X
Nettoyer le filtre à air ^{*)}				X		
Remplacer le filtre à air ^{*)}					X	
Vérifier la bougie d'allumage ^{*)}					X	
Vérifier le frein (essai de freinage sur voie rectiligne)	X					
Vérifier la pression des pneus	X					
Vérifier la lame de coupe	X					
Vérifier si des pièces sont desserrées	X					X
Vérifier la courroie trapézoïdale (contrôle visuel)				X		
Nettoyer la tondeuse autoportée		X				

Opération	Avant chaque utilisation	Après chaque utilisation	Après les 5 premières heures de fonctionnement	Toutes les 25 heures de fonctionnement	Toutes les 50 heures de fonctionnement	Avant chaque remisage
Nettoyer la grille d'aspiration d'air moteur ^{*)}	X					
Nettoyer les restes d'herbe et autres résidus sur la boîte de vitesses		X		X		

) se reporter à la notice d'utilisation du fabricant du moteur

9.2 Plan de graissage

Nous recommandons de graisser les endroits suivants, une fois dans l'année, afin de faciliter le mouvement des pièces mobiles.

Nettoyez à l'aide d'un chiffon les endroits devant être dégraissés ou vaporisés. N'utilisez pas d'eau afin d'éviter une corrosion éventuelle.

Points de graissage :

- Graisser le graisseur sur la fusée d'essieu droite et gauche (21) en utilisant de la graisse universelle.
- Vaporiser de l'huile sur le palier de l'essieu avant au niveau du cadre (21/1).
- Graisser la crémaillère et le pignon de direction sur le boîtier de direction (22) avec de la graisse universelle.
- Graisser le roulement à aiguilles et le moyeu des essieux avant et arrière (23 / 20) avec de la graisse universelle.

i REMARQUE Les roues avant et arrière doivent être démontées pour permettre le graissage des essieux et des roulements.

- Surfaces de rotation et d'appui : graissage de toutes les surfaces mobiles de rotation et d'appui.

9.3 Changement de roue

Le changement de roue ne doit être effectué que sur un sol plat et ferme.

1. Arrêtez la tondeuse autoportée et enlevez la clé de contact.
2. Appuyez à fond sur la pédale de frein (05/1) et verrouillez-la à l'aide du levier d'immobilisation (05/2).

3. Sécurisez la tondeuse autoportée à l'aide de cales de blocage, afin de l'empêcher de rouler. Placez les cales du côté qui ne sera pas levé.

4. Levez la tondeuse autoportée à l'aide d'un engin de levage adapté (par ex. cric de levage pantographe) par le côté ou la roue doit être changée. Levez la tondeuse jusqu'à ce que la roue devant être changée tourne librement.

Attention ! Risque de dommages matériels.

En levant, veillez à ne pas tordre des éléments de la tondeuse. Positionnez l'outil de levage à des endroits métalliques stables.

5. Sécurisez la tondeuse sur un élément porteur du châssis avec un support stable (par ex. bois équarris) afin qu'elle ne puisse pas s'affaisser, même si l'engin de levage glisse ou bascule.
6. Enlevez le capuchon de protection (19/1).
7. Extrayez le circlip (19/2) à l'aide d'un tournevis. Veillez à ne pas le perdre.
8. Enlevez la rondelle (19/3).
9. Enlevez la roue de l'essieu.
Remarque: *Quand vous retirez les roues arrière de l'essieu, veillez à ne pas perdre la clavette !*
10. Avant le remontage nettoyez l'essieu et l'alésage de roue puis graissez les deux avec de la graisse universelle.
11. Remplacez la roue sur l'essieu.
Remarque: *En remplaçant les roues arrière, veillez à ce que les rainures de la clavette et de la roue soient face-à-face de manière à pouvoir introduire la clavette sans forcer.*
12. Remplacez la rondelle sur l'essieu.
13. Enfoncez le circlip dans la rainure de l'essieu. Si vous employez une pince pour cela,

veillez à ne pas endommager l'essieu avec la pince.

14. Remplacez le capuchon de protection sur l'essieu.
15. Enlevez le support de sécurisation et laissez la tondeuse et l'engin de levage redescendre lentement sur le sol.

9.4 Batterie de démarrage

Aucun chargeur de batterie n'est livré avec la tondeuse autoportée.

Dénomination exacte de la batterie : cf. compartiment batterie. La batterie de démarrage se trouve sous le capot moteur.

Généralement la batterie de démarrage est chargée en usine.

Consignes de sécurité

⚠ AVERTISSEMENT ! Danger lié à une manipulation erronée de la batterie de démarrage ! Afin d'éviter les risques liés à une mauvaise manipulation de la batterie, respectez les points suivants !

- La batterie de démarrage ne doit pas être rangée à proximité d'un feu ouvert, brûlée ou posée sur des radiateurs. Risque d'explosion.
- Pour le stockage d'hiver, conservez la batterie de démarrage dans un local frais et sec (10 - 15 °C). Il convient d'éviter les températures inférieures à zéro pour le stockage.
- Ne laissez pas la batterie de démarrage déchargée pendant une longue période. Lorsque la batterie de démarrage n'a pas été utilisée pendant une longue période, vous devez la recharger à l'aide d'un chargeur approprié.
- Ne pas détruire la batterie de démarrage. L'électrolyte (acide sulfurique) cause des brûlures sur la peau et les vêtements – rincer immédiatement à grande eau.
- Garder la batterie de démarrage propre. Essuyer uniquement avec un chiffon sec. Ne pas utiliser d'eau, d'essence, de diluant ou produit similaire pour cela !
- Les pôles de raccordement sont à garder propres et à graisser avec de la graisse pour contact.
- Les pôles de raccordement ne doivent pas être court-circuités.

Charge de la batterie de démarrage

La charge est nécessaire :

- avant le stockage pour l'hiver.
- en cas de longue période d'inactivité de l'appareil (plus de 3 mois).

⚠ AVERTISSEMENT ! Risque lié à une mauvaise charge de la batterie de démarrage ! Le courant de charge ne doit pas être supérieur à 5 A et la tension de charge ne doit pas dépasser 14,4 V. Si la tension de charge est supérieure, il y a un risque d'explosion de la batterie de démarrage ! Lors de travaux sur la batterie toujours enlever la clé de contact.

Nous recommandons de charger cette batterie de démarrage qui est sans entretien et étanche au gaz, avec un chargeur adapté (à commander chez votre revendeur agréé).

Respectez, avant la charge de la batterie de démarrage, les recommandations de la notice d'utilisation du fabricant de chargeurs.

⚠ ATTENTION ! Risque de court-circuit !

Afin d'éviter un court-circuit, toujours débrancher le câble négatif (-) de la batterie en premier et le rebrancher en dernier ! Lors de travaux sur la batterie toujours retirer la clé de contact. !

1. Retirez la clé de contact (02/4).
2. Ouvrez le capot moteur.
3. Connectez les pinces du chargeur aux bornes de la batterie.

i REMARQUE Prenez garde à la polarité :

- Borne rouge = pôle plus (+)
 - Borne noire = pôle négatif (-)
4. Reliez le chargeur au réseau électrique et mettez en marche.

9.5 Démonter le plateau de coupe

Le plateau de coupe doit être démonté pour l'utilisation de la tondeuse en service hiver ainsi que pour le remplacement de la courroie trapézoïdale.

1. Tourner le volant complètement à gauche (32).
2. Enlever le bac de remplissage (33).
3. Démontez le canal d'éjection (18).
4. Desserrer de 5 à 6 tours la vis cylindrique (34) du support de conduite.
5. Faire descendre le plateau de coupe à la position la plus basse (35).

6. Décrocher le ressort de traction du plateau de coupe (36).
7. Faire remonter le plateau de coupe à la position la plus haute (37).
8. Décrocher le canal de la courroie trapézoïdale (38).
9. Décrocher la courroie trapézoïdale du plateau de coupe sur le moteur (39).
10. Faire descendre à nouveau le plateau de coupe à la position la plus basse (40).
11. Enlevez les 4 goupilles de sécurité des étriers de fixation du plateau de coupe (41).
12. Retirer les étriers par-dessus les boulons (41).

9.6 Remplacer la courroie trapézoïdale

1. Desserrer les 6 écrous de sécurité (24).
2. Décrocher le canal de la courroie trapézoïdale (25).
3. Décrocher le cache droit du plateau de coupe et l'enlever (26).
4. Décrocher le cache gauche du plateau de coupe et l'enlever (27).
5. Desserrer légèrement la vis du galet de tension jusqu'à ce que la courroie trapézoïdale puisse être sortie (28).
6. Extraire la courroie trapézoïdale.

REMARQUE Le guidage et la position de la courroie trapézoïdale varient selon le type. Respectez les autocollants indicateurs d'alignement sur le plateau de coupe.

Installer une nouvelle courroie trapézoïdale

1. Placez la courroie trapézoïdale autour du galet de tension légèrement desserré puis resserrez le galet de tension (30 / 31).
2. Positionnez la courroie trapézoïdale dans l'ordre indiqué autour des galets et respectez le guidage et la position de la courroie trapézoïdale.

10 TRANSPORT

Lors du transport de la tondeuse autoportée avec des appareils de transport (par ex. remorque de

voiture), le plateau de coupe doit être étayé pour délester le dispositif de suspension du plateau de coupe.

Attention lors du transport à ce que le moyen de transport ait une portance suffisante et que la tondeuse autoportée soit correctement arrimée.

11 STOCKAGE

La tondeuse autoportée doit être protégée des intempéries, en particulier de l'humidité, la pluie et les rayonnements directs du soleil.

Ne stockez jamais la tondeuse autoportée à l'intérieur d'un bâtiment avec du carburant dans le réservoir, dans lequel il des vapeurs d'essence pourraient entrer en contact avec des flammes nues ou des étincelles. Ne garer la tondeuse autoportée que dans des locaux adaptés pour le remisage des véhicules à moteur.

Pour les stockages de longue durée, comme les périodes hivernales, évitez si possible d'avoir du carburant dans le réservoir. Le carburant peut s'évaporer.

Avant de procéder à un stockage de longue durée, il convient de vider le carburant du réservoir et de purger le carburateur afin d'éviter tout dépôt et par conséquent se prémunir des difficultés aux démarrages. Demander conseil à votre atelier spécialisé.

12 AIDE EN CAS DE PANNES

ATTENTION ! Risque de blessures. Les parties de l'appareil à arêtes vives et mobiles peuvent provoquer des blessures.

- Pour les travaux de maintenance, d'entretien et de nettoyage, portez toujours des gants de protection.

REMARQUE En cas de pannes ne figurant pas dans ce tableau ou ne pouvant pas être éliminées, contacter notre service après-vente compétent.

Panne	Cause	Élimination
Le moteur ne démarre pas.	Manque de carburant.	Remplir le réservoir, vérifier la purge du réservoir, vérifier le filtre à carburant.

Panne	Cause	Élimination
	Carburant de mauvaise qualité, encrassé ou ancien dans le réservoir.	Utilisez systématiquement du carburant neuf provenant de récipients propres ; nettoyez le carburateur (atelier du service après-vente).
	Filtre à air encrassé.	Nettoyer le filtre à air (cf. mode d'emploi du fabricant du moteur).
	Pas d'étincelle de démarrage.	Nettoyer la bougie, en mettre une nouvelle au besoin, contrôler le câble d'allumage, contrôler le système d'allumage (atelier du service après-vente).
	Trop de carburant dans la chambre de combustion en raison des nombreuses tentatives de démarrage.	Dévisser la bougie et la sécher.
Le démarreur ne fonctionne pas.	Batterie de démarrage à plat ou faible.	Charger la batterie de démarrage.
	Le commutateur de sécurité du siège du conducteur est hors fonction.	S'asseoir correctement sur le siège du conducteur, commutateur défectueux.
	Le commutateur de sécurité de la pédale de frein est hors fonction.	Enfoncer à fond la pédale de frein.
	Plateau de coupe commuté.	Couper le plateau de coupe.
	Fusible sur le câble (+) de la batterie de démarrage.	Vérifier le fusible, le remplacer au besoin.
Baisse de puissance du moteur.	Pelouse trop haute ou trop humide.	Corriger la hauteur de coupe, garantir un espace pour le plateau de coupe via des retours en arrière brefs.
	Canal d'éjection/plateau de coupe bouché.	Arrêter le moteur et retirer la clé de contact ! Canal d'éjection/nettoyer le plateau de coupe.
	Filtre à air encrassé.	Nettoyer le filtre à air (cf. mode d'emploi du fabricant du moteur).
	Le réglage du carburateur est incorrect.	Faire vérifier le réglage (atelier du service après-vente).
	Lame très usée.	Remplacer la lame (atelier du service après-vente).
	Vitesse de déplacement trop élevée.	Réduire la vitesse de déplacement.
La tondeuse autoportée vibre trop.	Le plateau de coupe est détérioré.	Contrôler le plateau de coupe (atelier du service après-vente).

Panne	Cause	Élimination
La tondeuse autoportée n'avance pas.	Avec entraînement hydrostatique : pas d'entraînement.	Régler le levier de dérivation sur la position de service (voir <i>chapitre 7.3 "Pousser la tondeuse autoportée (15, 16)"</i> , page 78).
Coupe imprécise.	Lame usée, non affûtée.	Remplacer la lame ou la réaffûter. Équilibrer les lames réaffûtées (atelier du service après-vente) !
	Hauteur de coupe inadaptée.	Corriger la hauteur de coupe.
	Régime moteur trop bas.	Régler le régime moteur maximal.
	Vitesse de déplacement trop élevée.	Réduire la vitesse de déplacement.
	Pression des pneus différentes dans les roues.	Gonfler à la pression adaptée. Consulter la pression des pneus qui convient sur les pneus.
Le bac de ramassage d'herbe ne se remplit pas.	Hauteur de coupe réglée trop basse.	Corriger la hauteur de coupe.
	L'herbe est mouillée - elle est trop lourde pour être transportée par le flux d'air.	Décaler l'heure de la tonde, jusqu'à ce que l'herbe ait séché.
	Lame très usée.	Remplacer la lame. (Atelier de service après-vente)
	Gazon trop haut.	Tondre en 2 fois : <ul style="list-style-type: none"> ■ 1^{ème} Débit : hauteur de coupe maximale ■ 2^{ème} Débit : hauteur de coupe souhaitée
	Sac en toile bouché : l'air ne passe pas.	Nettoyer le sac en toile.
	Canal d'éjection plateau de coupe encrassé.	Canal d'éjection/nettoyer le plateau de coupe.
L'indicateur de remplissage ne se déclenche pas.	Restes de tonte sur le levier indicateur de remplissage.	Retirer les restes de tonte sur le levier indicateur de remplissage. Puis vérifier qu'il se manœuvre facilement.
Entraînement, freins, embrayage et plateau de coupe.		Faire inspecter uniquement dans un atelier du service après-vente !

12.1 Affichage d'erreur écran et dépannage

Affichage	Erreur	Description des erreurs	Dépannage
Err 01	Commutateur de siège	Le système électronique détecte l'état invalide du commutateur de siège.	<ol style="list-style-type: none"> 1. Éteindre et remettre le contact (position 2)** 2. Mettre le siège en charge et le décharger plusieurs fois <ul style="list-style-type: none"> ■ Auto-diagnostic, le cas échéant, suppression automatique de l'erreur*, ■ sinon contacter le SAV
Err 02	Commutateur de freinage	Le système électronique détecte l'état non valide du commutateur de siège.	<ol style="list-style-type: none"> 1. Éteindre et remettre le contact (position 2)** 2. Actionner plusieurs fois la pédale de frein <ul style="list-style-type: none"> ■ Auto-diagnostic, le cas échéant, suppression automatique de l'erreur*, ■ sinon contacter le SAV
Err 03	Commutateur de plateau de coupe	Le système électronique détecte l'état non valide du commutateur de plateau de coupe.	<ol style="list-style-type: none"> 1. Éteindre et remettre le contact (position 2)** 2. Actionner plusieurs fois le plateau de coupe <ul style="list-style-type: none"> ■ Auto-diagnostic, le cas échéant, suppression automatique de l'erreur*, ■ sinon contacter le SAV
Err 04	Commutateur de bac	Le système électronique détecte l'état non valide du commutateur de bac.	<ol style="list-style-type: none"> 1. Éteindre et remettre le contact (position 2)** 2. Ouvrir et fermer plusieurs fois le bac <ul style="list-style-type: none"> ■ Auto-diagnostic, le cas échéant, suppression automatique de l'erreur*, ■ sinon contacter le SAV
Err 05	Commutateur de réducteur	Le système électronique détecte l'état non valide du commutateur de réducteur.	<ol style="list-style-type: none"> 1. Éteindre et remettre le contact (position 2)** 2. Actionner plusieurs fois la pédale de marche arrière <ul style="list-style-type: none"> ■ Auto-diagnostic, le cas échéant, suppression automatique de l'erreur*, ■ sinon contacter le SAV

Affichage	Erreur	Description des erreurs	Dépannage
Err 06	contacteur du canal d'éjection	Le système électronique détecte l'état non valide du commutateur de canal d'éjection.	<ol style="list-style-type: none"> 1. Éteindre et remettre le contact (position 2)** 2. Démonter et remonter le canal d'éjection <ul style="list-style-type: none"> ■ Auto-diagnostic, le cas échéant, suppression automatique de l'erreur*, ■ sinon contacter le SAV
Err 07	Contacteur de plateau de coupe	Le système électronique détecte l'état non valide de la sortie du plateau de coupe.	<ol style="list-style-type: none"> 1. Éteindre et remettre le contact (position 1) <ul style="list-style-type: none"> ■ Auto-diagnostic, le cas échéant, suppression automatique de l'erreur*, ■ sinon contacter le SAV
Err 08	Relais de démarrage	Le système électronique détecte l'état non valide de la sortie du relais de démarrage.	<ol style="list-style-type: none"> 1. Éteindre et remettre le contact (position 1) <ul style="list-style-type: none"> ■ Auto-diagnostic, le cas échéant, suppression automatique de l'erreur*, ■ sinon contacter le SAV
Err 09	Électrovanne	Le système électronique moteur détecte l'état non valide de la sortie de l'électrovanne moteur.	<ol style="list-style-type: none"> 1. Éteindre et remettre le contact (position 1) <ul style="list-style-type: none"> ■ Auto-diagnostic, le cas échéant, suppression automatique de l'erreur*, ■ sinon contacter le SAV
Err 10	Bobine d'allumage	Le système électronique détecte l'état non valide de la sortie de la bobine d'allumage.	<ol style="list-style-type: none"> 1. Éteindre et remettre le contact (position 1) <ul style="list-style-type: none"> ■ Auto-diagnostic, le cas échéant, suppression automatique de l'erreur*, ■ sinon contacter le SAV
Err 11	Tension d'alimentation interne	Le système électronique détecte l'état non valide de la sortie de tension d'alimentation interne.	<ol style="list-style-type: none"> 1. Éteindre et remettre le contact (position 1) <ul style="list-style-type: none"> ■ Auto-diagnostic, le cas échéant, suppression automatique de l'erreur*, ■ sinon contacter le SAV
Err 12	Surveillance de la tension d'alimentation interne	Le système électronique détecte l'état non valide de la surveillance de tension d'alimentation interne.	<ol style="list-style-type: none"> 1. Éteindre et remettre le contact (position 1) <ul style="list-style-type: none"> ■ Auto-diagnostic, le cas échéant, suppression automatique de l'erreur*, ■ sinon contacter le SAV

Affichage	Erreur	Description des erreurs	Dépannage
* : Lors de l'opération, l'écran s'éteint pendant env. 4 secondes.			
** : Supprimer l'erreur en appuyant sur la touche R (03/13).			

13 GARANTIE

Pendant la période légale de garantie contre les vices de fabrication, nous éliminons par réparation ou remplacement, selon notre choix, tout défaut de matériau ou de fabrication survenu sur l'appareil. La durée de prescription dépend de la législation respective en vigueur dans le pays où a été acheté l'appareil.

Notre garantie s'applique seulement en cas :

- de respect du présent manuel d'utilisation,
- d'utilisation correcte,
- d'utilisation de pièces de rechange d'origine.

La garantie ne s'applique pas en cas :

- de tentatives de réparation par l'utilisateur,
- de modifications techniques par l'utilisateur,
- d'utilisation non conforme.

Sont exclues de la garantie :

- les détériorations de la peinture dues à une usure normale,
- les pièces d'usure qui figurent en encadré sur la carte des pièces de rechange xxxxxx (x).
- les moteurs à explosion (ces derniers sont garantis par les réglementations de garantie des constructeurs respectifs des moteurs).

La période de garantie commence à courir au moment de l'achat par le premier utilisateur final. La date d'achat figurant sur la preuve d'achat fait foi. Veuillez vous adresser à votre revendeur ou bien au point de service après-vente agréé le plus proche, en présentant cette déclaration et la preuve d'achat. Les droits légaux de l'acheteur vis-à-vis du vendeur en cas de défaut ne sont pas affectés par cette déclaration.

TRADUCCIÓN DEL MANUAL ORIGINAL DE INSTRUCCIONES

Índice



1	Acerca de este manual de instrucciones	93	6.6.2	Comprobación del interruptor de contacto del mecanismo de segado	100
1.1	Símbolos de la portada	93	6.6.3	Comprobación del interruptor de contacto del asiento	100
1.2	Explicación de símbolos y palabras de señalización	93	6.6.4	Comprobación del interruptor de contacto del recogedor de césped	100
2	Descripción del producto	93	6.6.5	Comprobación del interruptor de contacto del canal de descarga ...	100
2.1	Uso previsto	93	7	Operación del tractor	100
2.2	Aplicaciones no previstas	94	7.1	Medidas fundamentales de preparación	100
2.3	Símbolos en el aparato	94	7.2	Uso de accesorios	101
2.4	Dispositivos de seguridad y protección	94	7.3	Desplazamiento del tractor cortacésped (15, 16)	101
2.5	Vista general del producto (01)	94	7.4	Arranque y parada del motor	101
3	Instrucciones de seguridad	95	7.5	Conducción del tractor	102
4	Desembalar y montar el tractor	95	7.5.1	Preparación de la marcha a temperaturas inferiores a 10 °C.	102
5	Elementos de mando	95	7.5.2	Conducción con el cambio hidrostático operado por pedal	102
5.1	Panel de mandos estándar (02)	96	7.5.3	Conducción con el control de velocidad	102
5.2	Panel de mandos con pantalla (03) ...	96	7.5.4	Conducción y segado en pendientes	102
5.2.1	Teclas de función e indicadores de la pantalla	96	7.5.5	Segado con el tractor cortacésped	102
5.2.2	Testigos	97	8	Limpieza del tractor cortacésped	104
5.3	Pedal de freno y de embrague (05) ...	98	8.1	Limpieza del recogedor de césped	104
5.4	Manejo del cambio (velocidad de la marcha) (04)	98	8.2	Limpieza de la carcasa, el motor y el cambio	105
5.5	Cambio hidrostático operado por pedal (04, 05)	98	8.3	Limpieza del canal de descarga (18) ..	105
5.6	Manejo del mecanismo de segado (06)	98	9	Mantenimiento	105
6	Puesta en funcionamiento	98	9.1	Plan de mantenimiento	105
6.1	Comprobación del mecanismo de segado	98	9.2	Plan de lubricación	106
6.2	Llenado de aceite	98	9.3	Cambio de rueda	106
6.3	Llenado de combustible (09)	98	9.4	Batería del estérter	107
6.4	Comprobación de la presión de los neumáticos	99	9.5	Desmontaje del mecanismo de segado	108
6.5	Incorporación del recogedor de césped (10 – 13)	99	9.6	Sustitución de la correa trapezoidal ...	108
6.6	Comprobación de los dispositivos de seguridad	99			
6.6.1	Comprobación del interruptor de contacto del freno	100			

10 Transporte	108
11 Almacenamiento	108
12 Ayuda en caso de avería	109
12.1 Indicación de error en la pantalla y solución del error.....	111
13 Garantía.....	113

1 ACERCA DE ESTE MANUAL DE INSTRUCCIONES

- La versión original de este manual de instrucciones está en alemán. Todas las demás versiones en otros idiomas son traducciones de la versión original.
- Conserve siempre este manual de instrucciones para poderlo leerlo en caso de que necesite consultar información sobre el aparato.
- Entregue el aparato a otra persona siempre adjuntando el manual de instrucciones.
- Lea y tenga en cuenta las indicaciones de seguridad y advertencias de este manual de instrucciones.
- Los tractores cortacésped se suministran con diferentes variantes de equipamiento. Tenga en cuenta que las imágenes pueden diferir en cierta medida del original. Si tiene alguna dificultad para comprender las descripciones, diríjase a un taller especializado o al fabricante.
- Tenga en cuenta las instrucciones de montaje adjuntas y el manual de instrucciones del motor de gasolina.

1.1 Símbolos de la portada

Símbolo	Significado
	Antes de ponerlo en marcha, es imprescindible leer atentamente este manual de instrucciones. Esto es esencial para un trabajo seguro y un manejo sin problemas.
	Manual de instrucciones
	No opere el aparato a gasolina cerca de llamas abiertas o fuentes de calor.

1.2 Explicación de símbolos y palabras de señalización

 **¡PELIGRO!** Indica una situación de peligro inminente que, en caso de no evitarse, produce lesiones graves o la muerte.

 **¡ADVERTENCIA!** Indica una situación de peligro potencial que, en caso de no evitarse, podría producir lesiones graves o la muerte.

 **¡PRECAUCIÓN!** Indica una situación de peligro potencial que, en caso de no evitarse, podría producir lesiones de leves a moderadas.

 **¡ATENCIÓN!** Indica una situación que, en caso de no evitarse, podría producir daños materiales.

 **NOTA** Indicaciones especiales para una mejor comprensión y manejo.

2 DESCRIPCIÓN DEL PRODUCTO

Los tractores cortacésped con descarga trasera se fabrican en diferentes ejecuciones. En las siguientes descripciones del presente manual de instrucciones, asegúrese de leer la descripción adecuada para su tractor cortacésped.

Características de su tractor cortacésped:

- Cambio: hidrostático por pedal
- Acoplamiento de cuchilla: electromagnético
- Volumen del recogedor: 310 l
- Vaciado del recogedor: eléctrico, palanca telescópica

Además existen diferencias en los sistemas de mantillo, el tipo de motor, la potencia del motor y la anchura de corte.

Diferencias de modelo:

- Ancho de corte
- Tipo de cambio (T3 y G700)
- Desbloqueo de derivación de cambio

2.1 Uso previsto

El tractor cortacésped está destinado al segado de jardines privados domésticos y recreativos con una pendiente máx. de 10° (18 %). Otras aplicaciones adicionales, como, por ejemplo, la aplicación de mantillo, sólo se permiten si se utilizan los accesorios originales y se respetan los valores de carga máximos.

Este aparato ha sido diseñado únicamente para su uso privado. Se considerará uso no previsto cualquier otro uso diferente y las modificaciones

de montaje o ampliaciones no autorizadas. Como consecuencia, se excluirá la garantía, se perderá la conformidad (marcado CE) y también se anulará cualquier responsabilidad por parte del fabricante por daños al usuario o a terceros.

2.2 Aplicaciones no previstas

El tractor cortacésped no se ha diseñado para el uso industrial en parques públicos, instalaciones deportivas ni en agricultura y silvicultura.

⚠ ¡ADVERTENCIA! Peligro debido a una sobrecarga del tractor cortacésped. A la hora de utilizar un remolque, preste especial atención a no sobrepasar las cargas de tracción ni las cuestas/desniveles permitidos. En caso de sobrepasarse, la potencia de frenado del tractor cortacésped se puede ver desbordada y ello puede provocar situaciones peligrosas.

ℹ NOTA Tenga en cuenta que el tractor cortacésped no posee ninguna homologación para circular por carretera y por ello no se puede operar por vías públicas.

2.3 Símbolos en el aparato

	Leer las instrucciones de uso antes de la puesta en marcha.
	Durante el segado se debe mantener a terceras personas, y en especial a los niños y animales, alejados del área de trabajo.
	Antes de efectuar los trabajos de mantenimiento y reparación, retirar la llave de encendido.
	Atención, peligro: Mantener las manos y los pies alejados del mecanismo de corte.

	No conducir por pendientes con una inclinación superior a 10° (18%).
	Peligro: No pisar aquí.
	Peligro de quemaduras a causa de superficies calientes.

2.4 Dispositivos de seguridad y protección

⚠ ¡ADVERTENCIA! Peligro debido a la retirada o manipulación de los dispositivos de protección. Queda prohibida toda operación si los dispositivos de protección se han retirado o manipulado. Los dispositivos de protección defectuosos se deben reparar o sustituir de inmediato.

Entre los dispositivos de protección se incluyen, sobre todo:

- Interruptor de contacto del freno
- Interruptor de contacto de la segadora
- Interruptor de contacto del recogedor de césped
- Interruptor de contacto del asiento
- Cubiertas de la segadora
- Interruptor de contacto del canal de descarga

2.5 Vista general del producto (01)

N.º	Componente
1	Volante
2	Panel de mandos
3	Pedal de freno
4	Cubierta del motor
5	Accionamiento del cambio marcha atrás
6	Accionamiento del cambio hacia delante

N.º	Componente
7	Mecanismo de segado
8	Ajuste de la altura de corte
9	Derivación de cambio
10	Sensor de recogedor de césped
11	Accionamiento del recogedor
12	Recogedor de césped
13	Asiento del conductor
14	Accionamiento eléctrico del recogedor*
15	Palanca de bloqueo del pedal de freno
16	Palanca de control de velocidad*

* La ejecución varía y depende del modelo

3 INSTRUCCIONES DE SEGURIDAD

- Los niños y demás personas que no hayan leído este manual de instrucciones no deben utilizar el aparato.
- Cumpla las disposiciones locales en cuanto a edad mínima del personal de operación.
- Instruya a los niños para que no jueguen con el aparato.
- Utilice únicamente el aparato durante el día o con una iluminación artificial adecuada.
- Mantenga a terceros alejados de la zona de peligro.
- El usuario será el responsable de cualquier accidente que ocurra a terceras personas y sus propiedades.
- Utilizar únicamente piezas de repuesto originales y accesorios originales.
- Las reparaciones del aparato solamente deben ser realizadas por el fabricante o por uno de sus servicios de atención al cliente autorizados.
- Utilice protección para los oídos.
- El tractor cortacésped no posee ninguna homologación para circular por carretera y por ello no puede transitar por vías y carreteras públicas.
- No siegue en condiciones de tormenta. No cuenta con protección contra rayos.
- No se puede llevar ningún pasajero en la máquina.

- No siegue por pendientes con una inclinación superior a 10° (18 %)
- No se puede trabajar con el tractor cortacésped y/o con un accesorio fijado a este si se ha consumido alcohol, medicamentos o drogas que disminuyan la capacidad de reacción.
- Segar siempre en sentido transversal con respecto a la pendiente.
- Respete las horas de operación permitidas en su localidad y comunidad.
- El tractor cortacésped puede provocar lesiones graves a causa de su peso propio. A la hora de cargar y descargar el tractor cortacésped para transportarlo en un vehículo o remolque se debe proceder con especial cuidado.
- Este tractor cortacésped no se puede remolcar. Para el transporte por vías de circulación públicas, utilizar un vehículo adecuado.
- No opere el tractor cortacésped en áreas de trabajo mal ventiladas (p. ej., garajes). Los gases expulsados contienen monóxido de carbono tóxico y otras sustancias nocivas.

4 DESEMBALAR Y MONTAR EL TRACTOR

Tenga en cuenta las instrucciones de montaje adjuntas para desembalar y montar el tractor.

NOTA También tenga en cuenta el manual de instrucciones del motor de gasolina adjuntas.

⚠ ¡ADVERTENCIA! Peligro debido a un montaje incompleto. El tractor cortacésped no se puede operar antes de estar completamente montado. Lleve a cabo todos los trabajos de montaje descritos en las instrucciones de montaje. En caso de duda, antes de la puesta en marcha pregunte a un técnico especializado si el montaje se ha efectuado correctamente. Compruebe que todos los dispositivos de seguridad y protección están disponibles y funcionan perfectamente.

5 ELEMENTOS DE MANDO

A continuación se describen los elementos de mando de los tractores cortacésped con descarga trasera. Asegúrese de leer la descripción adecuada para su tractor cortacésped.

5.1 Panel de mandos estándar (02)

A continuación se explican los elementos del panel de mandos estándar.

Regulación del número de revoluciones del motor

NOTA Tenga en cuenta que el accionamiento del regulador durante la marcha influye en la velocidad.

En el caso de reguladores con estárter integrado: Al desplazar el regulador (02/2) se aumenta y se reduce el número de revoluciones del motor. En la posición superior se conecta el estárter.

 Conectar el estárter: Desplazar el regulador totalmente hacia arriba hasta el signo del estárter. Utilizar esta posición exclusivamente para arrancar el motor.

Nota: Algunas variantes del tractor cuentan con un botón de estárter (02/1) aparte en el panel de mandos. En este caso además se debe tirar de este para arrancar el tractor. Una vez que el motor esté en marcha, volver a empujar hacia atrás lentamente el botón.

 Operación de segado: En esta posición el motor funciona con el número máximo de revoluciones.



En ralentí: En esta posición el motor funciona con el número mínimo de revoluciones.



Cerradura de encendido (02/4)

Posición	Funcionamiento
0	Motor desconectado. La llave de encendido se puede extraer.
I	Faros conectados. Tras arrancar el motor, en esta posición se conectan los faros.
II	Posición de operación, cuando el motor está en marcha.
III	Posición de inicio para arrancar el motor. En cuanto el motor esté en marcha, suelte la llave. Retrocederá a la posición de operación II.

5.2 Panel de mandos con pantalla (03)











Lea este capítulo si su tractor cortacésped cuenta con una pantalla situada encima del panel de mandos estándar.

5.2.1 Teclas de función e indicadores de la pantalla

Pos.	Denominación	Funcionamiento
03/2		En la pantalla se indican: <ul style="list-style-type: none"> Las horas de servicio diarias (indicación con un decimal) Nota: Las horas de servicio diarias se muestran con el sistema decimal (1,5 h = 1 h 30 min). o Las horas de servicio totales (indicación sin decimal) Nota: Las horas de servicio totales comienzan a contar en cuanto la llave de encendido se gira a la posición I.
03/5		Para cambiar la indicación de la pantalla: <ul style="list-style-type: none"> Horas de servicio totales Horas de servicio diarias Tensión de la batería Nota: Si la llave de encendido permanece en la posición "I" del encendido, las horas de servicio totales continúan corriendo.

Pos.	Denominación	Funcionamiento
03/13		Restablecimiento de las horas de servicio diarias a "0". Nota: Únicamente se pueden restablecer a "0" las horas de servicio diarias, no las horas de servicio totales.

5.2.2 Testigos

Pos.	Denominación	El indicador se ilumina:
03/1		<ul style="list-style-type: none"> ■ Con el motor en marcha: <ul style="list-style-type: none"> ■ si la batería del estérter está defectuosa o muy descargada. ■ si la línea de alimentación entre el motor y la batería se interrumpe. ■ si el fusible está defectuoso (15 A azul). ■ si el alternador del motor está defectuoso. ■ Con el motor detenido: <ul style="list-style-type: none"> ■ si la batería del estérter está muy descargada. Nota: Si estos indicadores se iluminan, acuda al taller especializado.
03/3		cuando el recogedor de césped está lleno. Vacíe el recogedor de césped.
03/4		cuando el mecanismo de segado está conectado.
03/6		cuando se ha habilitado la marcha atrás para el mecanismo de segado.
03/7		si el recogedor de césped se ha retirado o si no se ha cerrado conforme a lo prescrito.
03/8		si los faros están encendidos.
03/9		cuando se acciona el freno y si este está bloqueado.
03/10		cuando en el depósito sólo hay una cantidad restante de combustible de aprox. 1,5 litros.
03/11		cuando el nivel de aceite es inferior a un nivel determinado.
03/12		cuando el conductor se desmonta del tractor con: <ul style="list-style-type: none"> ■ el motor en marcha (el freno está bloqueado)

5.3 Pedal de freno y de embrague (05)

- **Freno:** Si pisa el pedal de freno (05/1) hasta el fondo, el freno actúa sobre el cambio y el tractor frena.
- **Freno de mano:** Si levanta la palanca de bloqueo (05/2) con el pedal de freno (05/1) pisado, el freno se bloquea. Al volver a pisar el pedal de freno el freno se suelta.

5.4 Manejo del cambio (velocidad de la marcha) (04)

Los tractores cortacésped están equipados con un cambio hidrostático operado por pedal.

Algunos modelos están equipados con un control de velocidad.

En el lado derecho se sitúan dos pedales separados para la marcha hacia delante y hacia atrás.

Sentido de marcha	Descripción
Hacia delante	Accione el pedal derecho (04/2) para desplazarse hacia delante.
Hacia atrás	Accione el pedal izquierdo (04/1) para desplazarse hacia atrás. <i>Nota:</i> Si sólo se acciona el pedal para la marcha atrás, el mecanismo de segado se desactiva. Operación de segado con marcha atrás: véase capítulo 7.5.5 "Segado con el tractor cortacésped", página 102.

5.5 Cambio hidrostático operado por pedal (04, 05)

El cambio hidrostático operado por pedal se acciona mediante dos pedales (04/1 y 04/2).

Para **iniciar la marcha** suelte el freno de mano (05/2) con el motor en marcha y a continuación, accione el pedal (04/2) para desplazarse hacia delante o el pedal (04/1) para dar marcha atrás. Cuanto más tiempo pise el pedal, más deprisa se desplazará en el sentido deseado.

Marcha hacia delante: Pise el pedal exterior (04/2) del lado derecho.

Marcha atrás: Pise el pedal interior (04/1) del lado derecho.

5.6 Manejo del mecanismo de segado (06)

Ajustar la altura de corte

El mecanismo de segado del tractor se puede regular en altura en varios niveles mediante una

palanca (06/2) situada a la derecha del asiento del conductor.

1. Desplace la palanca de regulación (06/2) en la dirección deseada. Si la palanca está bajada, la altura de corte será reducida; si la palanca está levantada, la altura de corte será elevada.

Conexión del mecanismo de segado

Conexión eléctrica: En la zona del panel de mandos hay un interruptor (02/5). Con él puede conectar el mecanismo de segado (es decir, posición "1").

6 PUESTA EN FUNCIONAMIENTO

⚠ ¡ADVERTENCIA! Peligro debido a un montaje incompleto. El tractor cortacésped no se puede operar antes de estar completamente montado. Lleve a cabo todos los trabajos de montaje descritos en las instrucciones de montaje. En caso de duda, antes de la puesta en marcha pregunte a un técnico especializado si el montaje se ha efectuado correctamente. Compruebe que todos los dispositivos de seguridad y protección están disponibles y funcionan perfectamente.

6.1 Comprobación del mecanismo de segado

Antes del uso siempre se debe efectuar un control visual para comprobar si la herramienta de corte, los pernos de fijación y la unidad de corte completa presentan desgaste o daños. Para evitar un desequilibrio, las cuchillas desgastadas o dañadas se deben sustituir por unas nuevas.

6.2 Llenado de aceite

Antes de la primera puesta en marcha, el motor se debe llenar con aceite. Para ello tenga en cuenta las instrucciones del fabricante del motor. Tenga en cuenta asimismo que el nivel de aceite se debe controlar periódicamente y en caso necesario se debe rellenar con aceite.

6.3 Llenado de combustible (09)

⚠ ¡ADVERTENCIA! Peligro durante la manipulación de combustible. El combustible es altamente inflamable. Llenar el depósito de combustible únicamente al aire libre. No fumar. No llenar el depósito con el motor en marcha o caliente.

Utilice un embudo o un tubo de llenado adecuado para llenar el depósito y así evitar que se de-

rrame combustible en el motor, la carcasa o el suelo.

Por motivos de seguridad, el cierre del depósito de combustible y otros cierres del depósito se deben sustituir en caso de que presenten daños. Si el combustible se ha desbordado, el motor no se puede arrancar. El tractor se debe alejar del lugar manchado de combustible, y el combustible derramado se debe absorber y limpiar del suelo, del motor y de la carcasa con un trapo.

Se debe evitar cualquier intento de arranque hasta que los vapores del combustible se hayan disipado.

Guarde el combustible únicamente en los recipientes previstos para ello.

Utilice gasolina sin plomo, índice de octanos mín. 91.

Llenado del depósito

1. En caso necesario detenga el motor y extraiga la llave de contacto para mayor seguridad.
2. Espere a que el motor se haya enfriado un poco (peligro de explosión debido al combustible inflamado).
3. Empuje la cubierta de cierre del depósito (09/1).
4. Levante la cubierta de cierre del depósito (09/1). La cubierta de cierre del depósito (09/1) se desbloquea.
5. Abra el cierre del depósito (09/2) y rellénelo con combustible.
Nota: Evite llenar en exceso el depósito de combustible.
6. Cierre el cierre del depósito (09/2).
7. Cierre la cubierta de cierre del depósito (09/1) de forma que quede encajada.

6.4 Comprobación de la presión de los neumáticos

- Controle periódicamente la presión de los neumáticos.
- Consulte la presión de aire requerida en los neumáticos (recomendación: 1 bar).

i NOTA 1 PSI = 0,07 bar.

Mediante una bomba de pie de uso habitual en el comercio se puede controlar la presión de los neumáticos y volver a hincharlos.

6.5 Incorporación del recogedor de césped (10 – 13)

Los tractores cortacésped se suministran con un recogedor de césped. Tenga en cuenta que las imágenes pueden diferir en cierta medida del original.

Ajuste del indicador de llenado del recogedor de césped

El indicador de llenado emite una señal de claxon si es necesario vaciar el recogedor de césped.

El indicador de llenado se puede ajustar a las características del material que se va a cortar colocándolo en 6 posiciones. Si el material que se va a cortar está seco, deslizar el indicador de llenado en las posiciones más pequeñas. Si el material que se va a cortar está húmedo o mojado, ajustar el indicador de llenado más largo. Esto influirá en el llenado del recogedor de césped.

1. Pare el motor (véase capítulo 7.4 "Arranque y parada del motor", página 101).
2. Desmonte el recogedor de césped (véase capítulo 8.1 "Limpieza del recogedor de césped", página 104).
3. Ajuste el indicador de llenado (10/1) al material que se va a cortar (10/a) hasta que encaje en la posición deseada.
4. Vuelva a enganchar el recogedor del césped.

Colocación del recogedor de césped

1. Sujete el recogedor de césped con una mano por su asidero (11/1) y con la otra mano por la abertura de soporte del lado posterior (11/2).
2. Coloque el recogedor de césped simétricamente en la guía (11/3).
3. Incline ligeramente hacia delante el recogedor de césped con la otra mano (12) de forma que su parte delantera encaje.
4. Ahora vuelva a abatir el recogedor de césped (13/a).
5. Compruebe que el recogedor de césped está correctamente asentado.

6.6 Comprobación de los dispositivos de seguridad

Los dispositivos de seguridad se deben comprobar antes de cada arranque del tractor cortacésped.

⚠ ¡ADVERTENCIA! Peligro durante la comprobación de los dispositivos de seguridad. La comprobación de los dispositivos de seguridad

dad se debe efectuar únicamente desde el asiento del conductor y cuando no haya ni personas ni animales en las proximidades.

Lleve a cabo todas las comprobaciones sobre un suelo liso para evitar que el tractor cortacésped ruede de forma descontrolada.

6.6.1 Comprobación del interruptor de contacto del freno

El interruptor de contacto del freno garantiza que el motor no se puede arrancar si no se acciona el freno.

1. El motor está apagado.
2. Colóquese en el asiento del conductor.
3. Suelte el freno de mano accionando el pedal del freno (05/1).
4. Intente arrancar el motor (llave de encendido en la posición III).

i NOTA El motor no debe arrancar.

6.6.2 Comprobación del interruptor de contacto del mecanismo de segado

El interruptor de contacto del mecanismo de segado garantiza que el motor no se puede arrancar cuando el mecanismo de segado está activado.

1. El motor está apagado.
2. Colóquese en el asiento del conductor.
3. Pise el pedal del freno (05/1) y accione el freno de mano (05/2).
4. Conecte el mecanismo de segado (02/5, posición "1").
5. Intente arrancar el motor (llave de encendido en la posición III).

i NOTA El motor no debe arrancar.

6.6.3 Comprobación del interruptor de contacto del asiento

El interruptor de contacto del asiento garantiza que el motor se desconecta en cuanto deja de haber una persona en el asiento del conductor si el mecanismo de segado está encendido.

1. Colóquese en el asiento del conductor.
2. Pise el pedal del freno (05/1) y accione el freno de mano (05/2).
3. Arranque el motor y hágalo funcionar con el número máximo de revoluciones.
4. Conecte el mecanismo de segado (02/5, posición "1").

5. Descargue el asiento levantándose (¡no desmonte!).

i NOTA El motor debe detenerse.

6.6.4 Comprobación del interruptor de contacto del recogedor de césped

El interruptor de contacto del recogedor de césped garantiza que el motor se desconecta en cuanto el recogedor de césped no esté correctamente enganchado si el mecanismo de segado está encendido.

1. Colóquese en el asiento del conductor.
2. Pise el pedal del freno (05/1) y accione el freno de mano (05/2).
3. Arranque el motor y hágalo funcionar con el número máximo de revoluciones.
4. Conecte el mecanismo de segado (02/5, posición "1").
5. Levante ligeramente el recogedor de césped vacío o accione el interruptor de apertura.

i NOTA El motor debe detenerse.

6.6.5 Comprobación del interruptor de contacto del canal de descarga

El interruptor de contacto del canal de descarga garantiza que el tractor cortacésped no se puede arrancar si el canal de descarga está desmontado.

1. Descuelgue el recogedor de césped.
2. Retire el canal de descarga (18/2).
3. Colóquese en el asiento del conductor.
4. Pise el pedal del freno (05/1) y accione el freno de mano (05/2).
5. Arranque el motor.

i NOTA El motor no debe arrancar.

7 OPERACIÓN DEL TRACTOR

⚠ ¡ADVERTENCIA! Peligro debido a un conocimiento insuficiente del tractor cortacésped. Antes de comenzar, lea atentamente el manual de instrucciones. Preste especial atención a todas las indicaciones de seguridad. Lleve a cabo a conciencia todos los trabajos de montaje y todos los trabajos de puesta en marcha. En caso de duda consulte al fabricante.

7.1 Medidas fundamentales de preparación

- Durante el segado utilice siempre calzado de trabajo resistente y pantalones largos. No

siegue nunca con los pies descalzos o con sandalias abiertas.

- Compruebe la totalidad del terreno sobre el que se va a emplear el tractor cortacésped. Retire todas las piedras, palos, cables, huesos y otros cuerpos extraños que puedan quedar atrapados y salir despedidos. Asimismo, durante el segado se debe prestar atención a los posibles cuerpos extraños.
- Lleve a cabo todos los trabajos descritos en el apartado de puesta en marcha. Esto se aplica en especial a la comprobación de los dispositivos de seguridad.
- Utilice únicamente el dispositivo de enganche para remolcar cargas. No sobrepase la carga de soporte.
- No se permite transportar objetos en el tractor cortacésped.

7.2 Uso de accesorios

 **¡ADVERTENCIA! Peligro debido a un accesorio incorrecto o a un uso incorrecto del accesorio.** Utilice siempre únicamente accesorios originales del fabricante del tractor. Tenga en cuenta las normas para la utilización en el respectivo manual de instrucciones adjunto.

La utilización de accesorios no autorizados o la utilización incorrecta de los accesorios pueden originar grandes peligros para el operador y para terceros. El tractor cortacésped podría sobrecargarse, lo cual puede provocar accidentes graves.

7.3 Desplazamiento del tractor cortacésped (15, 16)

 **¡PRECAUCIÓN! Peligro en caso de desplazamiento por superficies inclinadas.** Desplace el tractor cortacésped únicamente por superficies horizontales. En superficies inclinadas el tractor cortacésped podría rodar cuesta abajo de manera descontrolada.

Con el accionamiento hidrostático operado por pedal

La palanca de derivación (15/1) se encuentra en el paso de rueda derecho trasero.

Desbloqueo de derivación en caso del cambio T3 (tipo: T15, T16, T18):

1. Saque la palanca de derivación (15/1) y levántela (16).
2. Suelte el freno.
 - ⇒ Ahora el tractor cortacésped se puede desplazar.

Desbloqueo de derivación en caso del cambio G700 (tipo: T20, T23):

1. Empuje la palanca de derivación (15/1) y levántela (16).
2. Suelte el freno.
 - ⇒ Ahora el tractor cortacésped se puede desplazar.

7.4 Arranque y parada del motor

Arrancar el motor

1. Siéntese en el asiento del conductor.
2. Pise a fondo el pedal del freno (05/1) en el lado izquierdo y bloquéelo con el freno de mano (05/2).
3. Asegúrese de que el mecanismo de segado NO está conectado. Para ello compruebe la posición del interruptor basculante (02/5, posición "0").
4. Desplace el regulador (02/2) del número de revoluciones del motor hasta el tope superior. En función de la variante de equipamiento, en ese punto se encuentra el signo del estártér. Si no es así, tire del botón del estártér (02/1) separado.
5. Introduzca la llave de encendido en la cerradura (02/4).
6. Gire la llave de encendido en la posición "III" y manténgala ahí hasta que el motor se ponga en marcha.

Nota: Para no dañar la batería del estártér, el intento de arranque no debe durar más de aprox. 5 segundos.
7. Suelte la llave de encendido, esta volverá automáticamente a la posición "II".
8. Desplace el regulador (02/2) del número de revoluciones del motor a la posición de operación. En el caso de la variante de equipamiento con botón de estártér, vuelva a pulsar este botón (02/1).

Desconexión del motor

1. Desconecte el mecanismo de segado (02/5).
2. Coloque el regulador (02/2) del número de revoluciones del motor a la posición de ralentí.
3. Pise el pedal del freno (05/1) y bloquéelo con el freno de mano (05/2).
4. Gire la llave de encendido (02/4) a la posición "0".
5. Extraiga la llave de encendido.

⚠ ¡ADVERTENCIA! Peligro a causa del motor caliente. A la hora de detener el motor, preste atención a que las partes calientes del motor, como el silenciador, no puedan incendiar ninguno de los elementos o materiales que se encuentran en las proximidades.

7.5 Conducción del tractor

⚠ ¡ADVERTENCIA! Peligro debido a una velocidad inadecuada. Conduzca lentamente, en especial al principio, para acostumbrarse al comportamiento de marcha y de frenado del tractor. Antes de cambiar de dirección se debe reducir la velocidad de marcha de forma que el conductor siempre conserve el control del tractor cortacésped y este no vuelque.

Su tractor está accionado mediante un cambio hidrostático operado por pedal.

7.5.1 Preparación de la marcha a temperaturas inferiores a 10 °C.

1. Asegúrese de que el mecanismo de segado NO está conectado. Para ello compruebe el interruptor basculante (02/5, posición "0").
2. Arranque el motor y déjelo calentar durante aprox. 30 segundos para optimizar la viscosidad del aceite del cambio. A continuación puede conducir el tractor. El mecanismo de segado se debe conectar una vez que el motor ha estado en funcionamiento durante algunos minutos.

7.5.2 Conducción con el cambio hidrostático operado por pedal

1. Pise el pedal del freno (05/1) y bloquéelo con el freno de mano (05/2).
2. Ajuste el mecanismo de segado a la máxima altura de corte (06/2).
3. Arranque el motor.
4. Accione el freno (05/1).
5. Pise lentamente el pedal correspondiente al sentido de la marcha deseado:
 - Hacia delante: Pedal (04/2)
 - Hacia atrás: Pedal (04/1)
6. Cuanto más tiempo pise el pedal, más deprisa se desplazará el tractor en el sentido deseado.
7. Para detenerse, suelte el pedal y pise el pedal de freno (05/1).

ℹ NOTA Siempre que abandone el tractor, accione el freno de mano con el pedal de freno pisado, para evitar que el tractor se desplace por sí solo.

7.5.3 Conducción con el control de velocidad

ℹ NOTA El control de velocidad sólo se puede activar con la marcha hacia delante. Cuando se acciona el freno, el control de velocidad se desactiva automáticamente.

Conectar/desconectar el control de velocidad:

- Levante la palanca (02/3).
El control de velocidad se activa.
- Baje la palanca (02/3).
El control de velocidad se desactiva.

7.5.4 Conducción y segado en pendientes

⚠ ¡ADVERTENCIA! Peligro debido a errores durante la conducción en pendientes. Se debe extremar la precaución a la hora de conducir por pendientes. No existe una pendiente "segura". Tenga en cuenta al respecto en especial las siguientes indicaciones de seguridad. Si las ruedas derrapan o si el vehículo se queda atascado al circular por una pendiente, desconecte el mecanismo de segado y los dispositivos auxiliares. A continuación abandonar la pendiente bajando lentamente y en sentido recto. Si el recogedor de césped está lleno, el peso incrementa el peligro de volcado del tractor cortacésped.

- No conduzca por pendientes con una inclinación superior a 10° (18 %). Ejemplo: esto corresponde a una diferencia de altura de 18 cm en un metro de longitud.
- No arranque de forma brusca.
- No frene de forma brusca.
- Mantenga una velocidad de marcha reducida.
- No conduzca en sentido transversal con respecto a la pendiente.
- No acelere intensamente.
- No conduzca de forma brusca.

7.5.5 Segado con el tractor cortacésped

Para lograr un resultado de segado esmerado la velocidad de marcha se debe adaptar a las condiciones del césped. Emplee como máximo 2/3 de la velocidad de marcha posible en el pedal para realizar el segado. La velocidad máxima del tractor está destinada exclusivamente para la

operación de marcha sin el mecanismo de segado conectado.

En un caso normal la altura de corte es de 4 - 5 cm. Esto corresponde a la 2ª o 3ª muesca de la regulación de altura (06/2). En caso de que el césped esté húmedo y mojado, realice el segado con la altura de corte máxima.

Si el césped está muy alto, resulta útil segar en dos pasadas. En la primera pasada ajuste el mecanismo de segado con la altura de corte máxima. En la segunda pasada puede ajustar la altura que desee.

7.5.5.1 Conexión del mecanismo de segado

NOTA El mecanismo de segado sólo se puede conectar una vez que el motor ya se ha calentado durante aprox. un minuto. A la hora de conectar el mecanismo de segado el tractor cortacésped no debe encontrarse en un césped alto.

1. Arranque el motor.
2. Desplace el regulador (02/2) del número de revoluciones del motor a la posición de operación.
3. Ajuste el mecanismo de segado a la máxima altura de corte (06/2).
4. Conecte el mecanismo de segado con el interruptor basculante (02/5, posición "1").
5. Ajuste la altura de corte deseada con la palanca manual (06/2).
6. Arranque el tractor cortacésped.

7.5.5.2 Operación de segado con marcha atrás

NOTA Si sólo se acciona el pedal de cambio para la marcha atrás, el mecanismo de segado se desactiva.

1. Accione la tecla "Segado marcha atrás" (02/6) y antes de que trascurren 5 s pise el pedal (04/1) para la marcha atrás.

¡ADVERTENCIA! Peligro de accidentes al segar marcha atrás. A la hora de segar marcha atrás, tenga en cuenta el entorno que se encuentra detrás. Realice el segado marcha atrás únicamente cuando sea necesario.

7.5.5.3 Desconexión del mecanismo de segado

¡ADVERTENCIA! Peligro debido a la marcha en inercia de la cuchilla. Una cuchilla de corte que gira / que se está deteniendo puede

provocar cortes en manos y pies. Por ello los pies y manos se deben mantener alejados de las herramientas de corte.

1. Desconecte el mecanismo de segado con el interruptor basculante (02/5, posición "0").

El mecanismo de segado se puede desconectar tanto en estado de parada como durante la marcha del tractor.

¡ADVERTENCIA! Peligro de lesiones por objetos que salen despedidos. Al atravesar una superficie de grava o gravilla, algunos objetos pueden introducirse en el mecanismo de segado en marcha y luego salir despedidos.

- Desconecte el mecanismo de segado siempre que atravesase una superficie que no sea césped.

7.5.5.4 Vaciado del recogedor de césped

NOTA Cuando el recogedor de césped está lleno, sonará una señal acústica. El recogedor se debe vaciar en ese momento a más tardar.

En función de la variante de equipamiento, su tractor cortacésped cuenta con un vaciado de accionamiento eléctrico del recogedor de césped o bien con un recogedor de césped de accionamiento manual con palanca de accionamiento.

Para cualquier tipo de recogedor se aplica:

- El vaciado del recogedor de césped se puede efectuar desde el asiento del conductor.
- Si el recogedor de césped se levanta o se descuelga con el mecanismo de segado conectado, el motor se cala.
- Si el recogedor de césped no está encajado correctamente, el mecanismo de segado no se puede conectar.

Vaciado de accionamiento eléctrico del recogedor de césped

1. Para vaciarlo, accione el interruptor basculante (07/1) situado en el lado izquierdo del asiento del conductor.
2. Para cerrar el recogedor de césped accione de nuevo el interruptor basculante.

Vaciado del recogedor de césped con palanca de accionamiento

1. Tire de la palanca de accionamiento del recogedor de césped (17/a).
2. Empuje la palanca en el sentido de la marcha para que el recogedor de césped se abra (17/b).

- Mueva hacia atrás el recogedor de césped con la palanca hasta que encaje.

7.5.5.5 Mantillo

Para obtener un resultado óptimo de mantillo se debe segar el césped periódicamente (aprox. entre 1 y 2 veces a la semana). Al hacerlo, corte 1/3 de la altura del césped (p. ej., en un césped de 6 cm de altura, segar 2 cm). De esta manera, el material cortado se integra limpiamente en el césped restante.

7.5.5.6 Intervalo de segado

Tenga en cuenta que el césped crece de forma distinta en las diferentes épocas. Se recomienda seleccionar un intervalo de segado más corto al inicio de la primavera. Aumente el intervalo de segado si la tasa de crecimiento del césped disminuye a lo largo del año.

Si el césped no se puede cortar durante un tiempo, seleccione primero un ajuste mayor de la altura de corte y dos días más tarde siegue de nuevo con un ajuste más bajo de la altura de corte.

7.5.5.7 Segado de césped alto

Cuando el césped haya crecido más de lo habitual o cuando esté demasiado húmedo, siéguelo con un ajuste más alto de la altura de corte. A continuación siegue el césped de nuevo con el ajuste normal más bajo.

7.5.5.8 Mantenimiento de las cuchillas de corte

Durante toda la estación de segado, procure que las cuchillas de corte estén afiladas para evitar arrancar y desgarrar las hojas de hierba. Las hojas de hierba arrancadas se vuelven marrones en los bordes. Esto hace que se reduzca el crecimiento y que aumente la propensión del césped a sufrir enfermedades.

- Tras cada uso, compruebe si las cuchillas de corte están afiladas y si presentan signos de desgaste o daños. En caso necesario consulte a un taller de servicio técnico.
- A la hora de sustituir las cuchillas, utilice únicamente cuchillas de repuesto originales.

8 LIMPIEZA DEL TRACTOR CORTACÉSPED

Para conseguir un funcionamiento óptimo y una vida útil prolongada, el tractor cortacésped se debe limpiar periódicamente.

Limpie la suciedad adherida al tractor cortacésped tras cada operación.

No utilice ningún limpiador de alta presión para la limpieza. El chorro de agua de un limpiador de alta presión o de una manguera de jardín puede provocar daños en el sistema eléctrico o los cojinetes.

Preste atención a que en especial el motor, el cambio y los rodillos de desvío, así como el sistema electrónico completo, no entren en contacto con el agua.

⚠ ¡ADVERTENCIA! Peligro durante la limpieza. A la hora de efectuar todos los trabajos de limpieza se aplica:

- Apague el motor y retire la llave de encendido.
- Retire el/los enchufe(s) de la bujía.
- Los dispositivos de protección retirados para la limpieza se deben volver a montar tras la limpieza.
- PELIGRO DE QUEMADURAS:** proceda a limpiar el tractor cortacésped una vez que se haya enfriado. El motor, el cambio y el silenciador están muy calientes.
- PELIGRO DE CORTE:** preste atención a las cuchillas afiladas a la hora de realizar trabajos en las herramientas de corte. En el caso de herramientas de segado de varios filos, el movimiento de una herramienta de corte puede provocar el movimiento de otra.

8.1 Limpieza del recogedor de césped

Para proceder a su limpieza, descuelgue el recogedor de césped y lávelo por dentro y por fuera con una manguera de agua. La suciedad fuertemente adherida se debe rascar con cuidado, por ejemplo, con un cepillo. Preste atención a no dañar el tejido, en especial en el caso de recogedores de césped con funda de tela.

ℹ NOTA Antes de la limpieza vacíe el recogedor de césped como se describe. Un recogedor de césped lleno es demasiado pesado para poder retirarlo de forma segura.

Retirada de un recogedor de césped

- Pare el motor.
- Eleve ligeramente el recogedor de césped.
- Extraiga hacia arriba el recogedor de césped.

Retirada de un recogedor de césped de accionamiento eléctrico

- Pare el motor.
- Asegúrese de que el recogedor de césped de accionamiento eléctrico está cerrado.

3. Eleve el recogedor de césped (aprox. 30°).
4. Extraiga hacia arriba el recogedor de césped.

8.2 Limpieza de la carcasa, el motor y el cambio

¡ATENCIÓN! Daños en el sistema eléctrico debido a la penetración de agua. A la hora de limpiar el tractor con agua, preste atención que el agua no penetre en el sistema eléctrico.

No lavar con agua ni con un limpiador de alta presión el motor y todos los rodamientos (ruedas, cambio, soporte de las cuchillas).

Si penetrase agua en el sistema de encendido, en el carburador y en el filtro de aire se pueden provocar averías. El agua en los puntos de rodamientos puede provocar la pérdida de la lubricación y con ello el deterioro del rodamiento.

Para eliminar la suciedad y los restos de césped, utilizar un trapo, un cepillo, un pincel de mango largo o algún elemento similar.

8.3 Limpieza del canal de descarga (18)

Una limpieza periódica garantiza el buen funcionamiento del ajuste de la altura de corte.

El canal de descarga se compone de dos piezas, una dentro de la otra. La parte inferior está firmemente encajada en la carcasa. La parte superior se puede extraer para realizar la limpieza.

1. Retire el recogedor de césped.
2. Retire los tornillos (18/1) a izquierda y derecha del canal de descarga (18/2).
3. Saque el canal de descarga hacia atrás a través de la pared posterior.
4. Limpie a fondo el canal de descarga superior e inferior.
5. Introduzca el canal de descarga en la pared posterior. Al hacerlo preste atención a que la parte superior y la inferior se unan limpiamente.
6. Atornille firmemente el canal de descarga con los dos tornillos de fijación.

7. Monte el recogedor de césped.

9 MANTENIMIENTO

⚠ ¡ADVERTENCIA! Peligro durante el mantenimiento. A la hora de efectuar todos los trabajos de mantenimiento se aplica:

- Apague el motor y retire la llave de encendido.
- Retire el/los enchufe(s) de la bujía.
- Los dispositivos de protección retirados para el mantenimiento se deben volver a montar tras el mantenimiento.
- PELIGRO DE QUEMADURAS: proceda a realizar los trabajos en el tractor cortacésped una vez que se haya enfriado. El motor, el cambio y el silenciador están muy calientes.
- PELIGRO DE CORTE: preste atención a las cuchillas afiladas a la hora de realizar trabajos en las herramientas de corte. En el caso de herramientas de segado de varios filos, el movimiento de una herramienta de corte puede provocar el movimiento de otra.
- Solamente deberán sustituirse componentes por piezas de repuesto originales.
- En caso de dudas, consulte siempre a un taller especializado o póngase en contacto con el fabricante.

9.1 Plan de mantenimiento

Los siguientes trabajos pueden ser efectuados por el propio usuario. Todos los demás trabajos de mantenimiento, servicio técnico y reparación deben ser efectuados en un taller de servicio técnico autorizado.

📌 NOTA En caso de uso intenso y de altas temperaturas, puede que sean necesarios unos intervalos de mantenimiento más cortos que los indicados en la tabla anterior.

Tenga en cuenta además las lubricaciones anuales recomendadas según el plan de lubricación.

Tarea	Antes de cada uso	Tras cada uso	Tras las primeras 5 horas	Cada 25 horas de servicio	Cada 50 horas de servicio	Antes de cada almacenamiento
Comprobar el nivel de aceite del motor ^{*)}	X					
Cambiar el aceite del motor ^{*)}			X			X
Limpiar el filtro de aire ^{*)}				X		

Tarea	Antes de cada uso	Tras cada uso	Tras las primeras 5 horas	Cada 25 horas de servicio	Cada 50 horas de servicio	Antes de cada almacenamiento
Sustituir el filtro de aire ¹⁾					X	
Comprobar la bujía ¹⁾					X	
Comprobar el freno (frenado de prueba en un tramo recto)	X					
Comprobar la presión de los neumáticos	X					
Comprobar las cuchillas de segado	X					
Comprobar si hay piezas sueltas	X					X
Comprobar la correa trapezoidal (control visual)				X		
Limpiar el tractor cortacésped		X				
Limpiar la rejilla de aspiración de aire del motor ¹⁾	X					
Limpiar el cambio de restos de césped y segado		X		X		

¹⁾*Consulte el manual de instrucciones del fabricante del motor.

9.2 Plan de lubricación

Para garantizar el buen funcionamiento de las piezas móviles, recomendamos volver a lubricar al menos una vez al año los siguientes puntos.

Limpié con un trapo todos los puntos que se van a lubricar antes de proceder a lubricarlos o rociarlos. Para evitar una posible corrosión, no utilice agua.

Puntos de lubricación:

- Lubrique con grasa multiuso la boquilla de engrase en la rótula de dirección derecha e izquierda (21).
- Rocíe con aceite el rodamiento del eje delantero en el bastidor (21/1).
- Lubrique con grasa multiuso el segmento dentado y el piñón de dirección en el engranaje de dirección (22).
- Lubrique con grasa multiuso el rodamiento de rodillos y el cubo en el eje delantero y trasero (23 / 20).

i NOTA Para lubricar los ejes y rodamientos las ruedas delanteras y traseras deben estar desmontadas.

- Puntos de giro y de rodamiento: Lubricación de todos los puntos móviles de giro y de rodamiento.

9.3 Cambio de rueda

El cambio de rueda sólo se debe efectuar sobre un suelo firme y horizontal.

1. Detenga el tractor cortacésped y retire la llave de encendido.
2. Pise a fondo el pedal de freno (05/1) y bloquéelo con el freno de mano (05/2).
3. Asegure el tractor cortacésped con calces para evitar que se desplace por sí solo. Coloque el calce en el lado que no se va a elevar.
4. Eleve el tractor cortacésped con un equipo de elevación adecuado (p. ej., un gato hidráulico) por el lateral en el que se debe cambiar la rueda. Eleve el tractor hasta que la rueda que se va a cambiar se pueda girar libremente.

¡Atención! Peligro de daños en el aparato.
Durante la elevación, preste atención a no

doblar ningún elemento del tractor. Coloque la herramienta de elevación únicamente en partes metálicas sólidas.

5. Asegure el tractor cortacésped mediante un apoyo sólido en el que se sujete un elemento portante del bastidor (p. ej., maderas escuadradas) de tal forma que no pueda descender aunque el equipo de elevación se resbale o se vuelque.
6. Retire la tapa protectora (19/1).
7. Aparte la arandela de seguridad (19/2) con un destornillador. Preste atención a que no se pierda.
8. Retire la arandela (19/3).
9. Saque la rueda del eje.
Nota: *Al sacar las ruedas traseras del eje, no perder el muelle de ajuste.*
10. Antes de volver a montar, limpie el eje y el orificio de la rueda y engráselos con grasa multiuso.
11. Inserte la rueda en el eje.
Nota: *Al insertar las ruedas traseras, las ranuras del muelle de ajuste y de la rueda trasera deben coincidir de tal forma que el muelle de ajuste se pueda introducir sin ejercer fuerza.*
12. Inserte la arandela en el eje.
13. Introduzca la arandela de seguridad en la ranura del eje. Si utiliza una pinza para esta operación, preste atención a no dañar el eje con la pinza.
14. Inserte la tapa protectora en el eje.
15. Retire el apoyo de seguridad y haga descender el tractor con cuidado sobre el suelo con el equipo de elevación.

9.4 Batería del estérter

El volumen de suministro del tractor cortacésped no incluye ningún cargador para la batería del estérter.

Denominación exacta de la batería: véase la caja de la batería. La batería del estérter se encuentra bajo la cubierta del motor.

En principio la batería del estérter está cargada de fábrica.

Instrucciones de seguridad

⚠ ¡ADVERTENCIA! Peligro debido a un manejo incorrecto de la batería del estérter. Para evitar los peligros que se puedan derivar de un manejo incorrecto de la batería, tenga en cuenta los siguientes puntos.

- La batería del estérter no se debe almacenar en las proximidades de una llama abierta, no se debe quemar ni depositar sobre fuentes de calefacción. Existe peligro de explosión.
- Para el almacenamiento invernal, guarde la batería del estérter en un lugar seco y fresco (10 - 15 °C). Durante el almacenamiento se deben evitar las temperaturas inferiores al punto de congelación.
- No deje la batería del estérter descargada durante un período de tiempo prolongado. Si la batería del estérter no se ha utilizado durante un período de tiempo prolongado, se debe recargar con un cargador adecuado.
- No destruya la batería del estérter. El electrolito (ácido sulfúrico) provoca quemaduras cutáneas y abrasiones en la ropa; lávelos de inmediato con agua abundante.
- Mantenga limpia la batería del estérter. Límpiela únicamente con un paño seco. Para ello no utilice agua, gasolina, diluyentes ni ningún producto similar.
- Mantenga limpios los polos de conexión y aplíqueles grasa para polos de batería.
- No cortocircuite los polos de conexión.

Carga de la batería del estérter

La recarga es necesaria:

- Antes del almacenamiento para la pausa invernal.
- En caso de un período de inactividad prolongado del aparato (superior a 3 meses).

⚠ ¡ADVERTENCIA! Peligro debido a una recarga incorrecta de la batería del estérter. La corriente de carga del cargador no debe superar los 5 A y la tensión de carga debe ser como máximo de 14,4 V. En caso de emplear una tensión de carga más alta existe peligro de explosión de la batería del estérter. A la hora de efectuar trabajos en la batería, retire siempre la llave de encendido.

Recomendamos recargar esta batería del estérter estanca al gas y que no requiera mantenimiento con un cargador especialmente adecuado para ello (adquirir en comercios especializados).

Antes de cargar la batería del estérter tenga en cuenta el manual de instrucciones del fabricante del cargador.

⚠ ¡PRECAUCIÓN! Peligro de cortocircuito. Para evitar un cortocircuito, siempre desconecte primero el cable negativo (-) de la batería y vuel-

va a conectarlo el último. A la hora de efectuar trabajos en la batería, retire siempre la llave de encendido.

1. Extraiga la llave de encendido (02/4).
2. Abra la cubierta del motor.
3. Conecte los bornes del cargador a los polos de conexión de la batería.

i NOTA Preste atención a la polaridad:

- Borne rojo = polo positivo (+)
 - Borne negro = polo negativo (-)
4. Conecte el cargador a la red de corriente y enciéndalo.

9.5 Desmontaje del mecanismo de segado

El mecanismo de segado se debe desmontar si se desea utilizar el tractor para servicios invernales y para cambiar la correa trapezoidal.

1. Gire el volante completamente hacia la izquierda (32).
2. Retire el recogedor de césped (33).
3. Desmonte el canal de descarga (18).
4. Afloje unas 5 - 6 vueltas el tornillo de cilindro (34) del soporte del conducto.
5. Vacíe el mecanismo de segado en el ajuste más profundo (35).
6. Desenganche el muelle de tracción del mecanismo de segado (36).
7. Vuelva a colocar el mecanismo de segado totalmente hacia arriba (37).
8. Desenganche el canal de la correa trapezoidal (38).
9. Desenganche la correa trapezoidal de la polea de correa trapezoidal del motor (39).
10. Vuelva a vaciar el mecanismo de segado en el ajuste más profundo (40).
11. Retire los 4 pernos de seguridad del estribo de soporte del mecanismo de segado (41).
12. Extraiga el estribo de soporte a través de los pernos (41).

9.6 Sustitución de la correa trapezoidal

1. Afloje las 6 tuercas de seguridad (24).
2. Desenganche el canal de la correa trapezoidal (25).
3. Desenganche y retire la cubierta derecha del mecanismo de segado (26).
4. Desenganche y retire la cubierta izquierda del mecanismo de segado (27).

5. Afloje ligeramente el tornillo del rodillo tensor hasta que la correa trapezoidal se pueda retirar (28).
6. Extraiga la correa trapezoidal.

i NOTA La guía y la posición de la correa trapezoidal difieren en función del modelo. Tenga en cuenta el adhesivo indicador situado en el mecanismo de segado.

Instalación de una nueva correa trapezoidal

1. Coloque la correa trapezoidal en torno al rodillo tensor ligeramente aflojado y vuelva a atornillar el rodillo tensor (30 / 31).
2. Coloque la correa trapezoidal en torno a los rodillos según el orden indicado y tenga en cuenta la guía y la posición de la misma.

10 TRANSPORTE

A la hora transportar el tractor cortacésped con los dispositivos de transporte (p. ej., remolque de vehículo), el mecanismo de segado se debe recalzar para descargar su suspensión.

A la hora de realizar el transporte, preste atención a que la capacidad carga del medio de transporte sea suficiente y a que el tractor cortacésped esté protegido adecuadamente.

11 ALMACENAMIENTO

El tractor cortacésped se debe almacenar protegido de los factores atmosféricos, en especial de la humedad, la lluvia y la radiación solar directa y prolongada.

Nunca guarde el tractor cortacésped con combustible en el depósito dentro de un edificio en el que los vapores del combustible pueden entrar en contacto con llamas abiertas o chispas. Almacene el tractor cortacésped únicamente en espacios adecuados para almacenar automóviles.

En caso de un almacenamiento prolongado, como durante el invierno, a ser posible no guarde el tractor cortacésped con el depósito de combustible lleno. El combustible puede evaporarse.

Antes de un almacenamiento prolongado, el combustible se debe vaciar del depósito y del carburador para impedir que se produzcan sedimentaciones y que ello dificulte el arranque. Consulte a este respecto a su taller especializado.

12 AYUDA EN CASO DE AVERÍA

⚠ ¡PRECAUCIÓN! Peligro de lesiones. Las partes del aparato afiladas y en movimiento pueden producir lesiones.

- Lleve siempre guantes protectores cuando realice trabajos de mantenimiento, conservación y limpieza.

ℹ NOTA En caso de averías que no figuren en esta tabla o no pueda solucionar usted mismo, póngase en contacto con nuestro servicio de atención al cliente.

Problema	Causa	Solución
El motor no arranca.	Escasez de combustible.	Llene el depósito; compruebe la purga del depósito; compruebe el filtro de combustible.
	Combustible sucio y viciado, combustible viejo en el depósito.	Utilice siempre combustible nuevo de un recipiente limpio; limpie el carburador (taller de servicio al cliente).
	Filtro de aire sucio.	Limpie el filtro de aire (véase el manual de instrucciones del fabricante del motor).
	No hay chispa de encendido.	Limpie la bujía, en caso necesario, instale una nueva, compruebe el cable de ignición, compruebe el sistema de encendido (taller de servicio al cliente).
	Demasiado combustible en la cámara de combustión del motor debido varios intentos de arranque.	Desenrosque la bujía y extráigala, séquela.
El arrancador no funciona.	Batería del estérter vacía o muy baja.	Recargue la batería del estérter.
	El interruptor de seguridad del asiento del conductor no funciona.	Siéntese correctamente en el asiento del conductor; interruptor defectuoso.
	El interruptor de seguridad del pedal de freno no funciona.	Pise a fondo el pedal de freno.
	Mecanismo de segado conectado.	Mecanismo de segado desconectado.
La potencia del motor disminuye.	Fusible en el cable (+) de la batería del estérter.	Compruebe el fusible y en caso necesario cámbielo.
	Césped demasiado alto o demasiado húmedo.	Corrija la altura de corte; haga sitio para el mecanismo de segado dando marcha atrás ligeramente.
	Canal de descarga/cubierta atascada.	Detenga el motor y retire la llave de encendido. Limpie el canal de descarga/la cubierta.
	Filtro de aire sucio.	Limpie el filtro de aire (véase el manual de instrucciones del fabricante del motor).

Problema	Causa	Solución
	El ajuste del carburante no es correcto.	Encargue la comprobación del ajuste (taller de servicio técnico).
	Cuchilla muy desgastada.	Sustituya las cuchillas (taller de servicio técnico).
	Velocidad de marcha demasiado alta.	Reduzca la velocidad de marcha.
El tractor cortacésped vibra de forma intensa.	El mecanismo de segado está dañado.	Compruebe el mecanismo de segado (taller de servicio técnico).
El tractor cortacésped no arranca.	En el caso del accionamiento hidrostático: sin accionamiento.	Cambie la palanca de derivación a la posición de operación (véase <i>capítulo 7.3 "Desplazamiento del tractor cortacésped (15, 16)", página 101</i>).
El corte no es limpio.	Cuchilla desgastada o roma.	Sustituya o afile las cuchillas. Equilibre las cuchillas que se hayan vuelto a afilar (taller de servicio técnico).
	Altura de corte incorrecta.	Corrija la altura de corte.
	Número de revoluciones del motor demasiado reducido.	Ajuste el número máximo de revoluciones del motor.
	Velocidad de marcha demasiado alta.	Reduzca la velocidad de marcha.
	Presión de los neumáticos diferente en las ruedas.	Hínchelos hasta alcanzar la presión de aire correcta. Consulte la presión de los neumáticos correcta en los mismos.
El recogedor de césped no se llena.	Altura de corte ajustada demasiado profunda.	Corrija la altura de corte.
	El césped está húmedo, pesa demasiado para ser transportado por la corriente de aire.	Aplazue el momento de segado hasta que la superficie del césped se haya secado.
	Cuchilla muy desgastada.	Sustituya las cuchillas. (Taller de servicio técnico)
	Césped demasiado alto.	Siegue el césped 2 veces: <ul style="list-style-type: none"> ■ 1ª pasada: altura de corte máx. ■ 2ª pasada: altura de corte deseada.
	Saco de tejido atascado, no pasa el aire.	Limpie el saco de tejido.
	Suciedad en canal de descarga/cubierta.	Limpie el canal de descarga/la cubierta.
El indicador de llenado no reacciona.	Restos de césped en la palanca del indicador de llenado.	Retire los restos de césped de la palanca del indicador de llenado. Luego compruebe que funciona correctamente.

Problema	Causa	Solución
Accionamiento, freno, embrague y mecanismo de segado.		Encargue la comprobación exclusivamente a un taller de servicio técnico.

12.1 Indicación de error en la pantalla y solución del error

Indicador	Error	Descripción de errores	Solución de errores
Err 01	Interruptor del asiento	El sistema electrónico detecta un estado no válido del interruptor del asiento.	<ol style="list-style-type: none"> 1. Desconecte y vuelva a conectar el encendido (posición 2)** 2. Cargue y descargue varias veces el asiento <ul style="list-style-type: none"> ■ Autodiagnóstico, en caso necesario borrado automático del error*, ■ en caso contrario póngase en contacto con el servicio técnico.
Err 02	Interruptor del freno	El sistema electrónico detecta un estado no válido del interruptor del freno.	<ol style="list-style-type: none"> 1. Desconecte y vuelva a conectar el encendido (posición 2)** 2. Accione varias veces el pedal del freno <ul style="list-style-type: none"> ■ Autodiagnóstico, en caso necesario borrado automático del error*, ■ en caso contrario póngase en contacto con el servicio técnico.
Err 03	Interruptor del mecanismo de segado	El sistema electrónico detecta un estado no válido del interruptor del mecanismo de segado.	<ol style="list-style-type: none"> 1. Desconecte y vuelva a conectar el encendido (posición 2)** 2. Accione varias veces el interruptor del mecanismo de segado <ul style="list-style-type: none"> ■ Autodiagnóstico, en caso necesario borrado automático del error*, ■ en caso contrario póngase en contacto con el servicio técnico.
Err 04	Interruptor del recogedor	El sistema electrónico detecta un estado no válido del interruptor del recogedor.	<ol style="list-style-type: none"> 1. Desconecte y vuelva a conectar el encendido (posición 2)** 2. Abra y cierre varias veces el recogedor <ul style="list-style-type: none"> ■ Autodiagnóstico, en caso necesario borrado automático del error*, ■ en caso contrario póngase en contacto con el servicio técnico.

Indicador	Error	Descripción de errores	Solución de errores
Err 05	Interruptor del cambio	El sistema electrónico detecta un estado no válido del interruptor del cambio.	<ol style="list-style-type: none"> 1. Desconecte y vuelva a conectar el encendido (posición 2)** 2. Accione varias veces el pedal de marcha atrás <ul style="list-style-type: none"> ■ Autodiagnóstico, en caso necesario borrado automático del error*, ■ en caso contrario póngase en contacto con el servicio técnico.
Err 06	Interruptor de contacto del canal de descarga	El sistema electrónico detecta un estado no válido del interruptor del canal de descarga.	<ol style="list-style-type: none"> 1. Desconecte y vuelva a conectar el encendido (posición 2)** 2. Desmonte y vuelva a montar el canal de descarga <ul style="list-style-type: none"> ■ Autodiagnóstico, en caso necesario borrado automático del error*, ■ en caso contrario póngase en contacto con el servicio técnico.
Err 07	Interruptor de contacto del mecanismo de segado	El sistema electrónico detecta un estado incorrecto de la salida del mecanismo de segado.	<ol style="list-style-type: none"> 1. Desconecte y vuelva a conectar el encendido (posición 1) <ul style="list-style-type: none"> ■ Autodiagnóstico, en caso necesario borrado automático del error*, ■ en caso contrario póngase en contacto con el servicio técnico.
Err 08	Relé de arranque	El sistema electrónico detecta un estado incorrecto de la salida del relé de arranque.	<ol style="list-style-type: none"> 1. Desconecte y vuelva a conectar el encendido (posición 1) <ul style="list-style-type: none"> ■ Autodiagnóstico, en caso necesario borrado automático del error*, ■ en caso contrario póngase en contacto con el servicio técnico.
Err 09	Válvula magnética	El sistema electrónico del motor detecta un estado incorrecto de la salida de la válvula magnética del motor.	<ol style="list-style-type: none"> 1. Desconecte y vuelva a conectar el encendido (posición 1) <ul style="list-style-type: none"> ■ Autodiagnóstico, en caso necesario borrado automático del error*, ■ en caso contrario póngase en contacto con el servicio técnico.
Err 10	Bobina de encendido	El sistema electrónico detecta un estado incorrecto de la salida de la bobina de encendido.	<ol style="list-style-type: none"> 1. Desconecte y vuelva a conectar el encendido (posición 1) <ul style="list-style-type: none"> ■ Autodiagnóstico, en caso necesario borrado automático del error*, ■ en caso contrario póngase en contacto con el servicio técnico.
Err 11	Tensión de alimentación interna	El sistema electrónico detecta un estado incorrecto de la salida de la tensión de alimentación interna.	<ol style="list-style-type: none"> 1. Desconecte y vuelva a conectar el encendido (posición 1) <ul style="list-style-type: none"> ■ Autodiagnóstico, en caso necesario borrado automático del error*, ■ en caso contrario póngase en contacto con el servicio técnico.

Indicador	Error	Descripción de errores	Solución de errores
Err 12	Sistema de control de la tensión de alimentación interna	El sistema electrónico detecta un estado incorrecto del sistema de control de la tensión de alimentación interna.	1. Desconecte y vuelva a conectar el encendido (posición 1) <ul style="list-style-type: none"> ■ Autodiagnóstico, en caso necesario borrado automático del error*, ■ en caso contrario póngase en contacto con el servicio técnico.
* : En este caso la pantalla se apaga durante aprox. 4 segundos. **: Eliminación del error pulsando la tecla R (03/13).			

13 GARANTÍA

Durante el periodo legal de la garantía, nos comprometemos, a nuestra elección, a reparar o sustituir el aparato en caso de defecto de fabricación o material. El periodo de la garantía depende de la legislación del país donde se compró el aparato.

Nuestra garantía solo tiene validez en los siguientes casos: La garantía no tendrá validez en los siguientes casos:

- Se ha seguido el manual de instrucciones
- Se manipula el aparato correctamente
- Se han utilizado piezas de repuesto originales
- Intentos de reparación no autorizados
- Modificaciones técnicas sin autorización
- Un uso inadecuado

Quedan excluidos de la garantía:

- Los daños de pintura derivados del desgaste normal
- Las piezas de desgaste que están identificadas con el marco xxxxxx (x) en la ficha de piezas de repuesto
- Motores de combustión (en este caso se aplican las regulaciones de garantía propias del fabricante del motor correspondiente)

El plazo de garantía comienza con la compra por parte del primer comprador final. La fecha del comprobante de compra será determinante. Dirijase al comercio donde compró el aparato o al servicio de atención al cliente autorizado más cercano con esta declaración y el comprobante de compra original. De acuerdo con esta declaración, los derechos del comprador permanecen intactos frente al vendedor.



TRADUZIONE DEL MANUALE PER L'USO ORIGINALE**Sommario**

1 Istruzioni per l'uso	115	6.6.4 Controllo contattore del cesto di raccolta	122
1.1 Simboli sulla copertina	115	6.6.5 Controllo contattore del canale di espulsione	122
1.2 Descrizione dei simboli e parole se- gnaletiche	115	7 Utilizzo del trattorino	122
2 Descrizione del prodotto	115	7.1 Preparativi di base	122
2.1 Utilizzo conforme alla destinazione	115	7.2 Utilizzo di accessori	122
2.2 Possibile uso errato	115	7.3 Spinta del trattorino (15, 16)	122
2.3 Simboli sull'apparecchio	116	7.4 Avviare e bloccare il motore	122
2.4 Dispositivi di sicurezza e di protezio- ne	116	7.5 Guidare il trattorino	123
2.5 Panoramica prodotto (01)	116	7.5.1 Preparare la guida in caso di temperature inferiori a 10 °C	123
3 Indicazioni di sicurezza	116	7.5.2 Guidare con trasmissione idro- statica a pedale	123
4 Rimozione dell'imballo e montaggio del trattorino	117	7.5.3 Guidare con il Tempomat	123
5 Comandi	117	7.5.4 Guidare e tagliare l'erba lungo pendii	123
5.1 Quadro comandi standard (02)	117	7.5.5 Taglio con il trattorino	124
5.2 Quadro comandi con display (03)	118	8 Pulizia del trattorino	125
5.2.1 Tasti funzione e indicatori del di- splay	118	8.1 Pulizia del cesto di raccolta	125
5.2.2 Spie di controllo	118	8.2 Pulizia di alloggiamento, motore e trasmissione	126
5.3 Pedale del freno e della frizione (05)	119	8.3 Pulizia del canale di espulsione (18)	126
5.4 Azionamento trasmissione (velocità di marcia) (04)	119	9 Manutenzione	126
5.5 Motore con trasmissione idrostatica a pedale (04, 05)	119	9.1 Piano di manutenzione	126
5.6 Azionamento piatto di taglio (06)	120	9.2 Piano di lubrificazione	127
6 Messa in funzione	120	9.3 Cambio ruote	127
6.1 Verifica del piatto di taglio	120	9.4 Batteria di avviamento	128
6.2 Riempimento con olio	120	9.5 Smontaggio del piatto di taglio	129
6.3 Riempimento con carburante (09)	120	9.6 Sostituzione della cinghia trapezoida- le	129
6.4 Verifica della pressione dei pneuma- tici	120	10 Trasporto	129
6.5 Montare il cesto di raccolta (10 - 13)	121	11 Conservazione	129
6.6 Controllo dei dispositivi di sicurezza	121	12 Supporto in caso di anomalie	129
6.6.1 Controllo del contattore freno	121	12.1 Display spia errori ed eliminazione del malfunzionamento	131
6.6.2 Verifica del contattore del piatto di taglio	121	13 Garanzia	133
6.6.3 Controllo contattore del sedile	121		

1 ISTRUZIONI PER L'USO

- Le istruzioni per l'uso originali sono quelle in tedesco. Tutte le altre varianti linguistiche sono traduzioni delle istruzioni per l'uso originali.
- Conservare le presenti istruzioni per l'uso in maniera da potervi leggere, qualora si rendesse necessaria, un'informazione a proposito dell'apparecchio.
- Consegnare l'apparecchio ad altre persone solo insieme alle presenti istruzioni per l'uso.
- Attenersi alle indicazioni di sicurezza e alle avvertenze contenute nelle presenti istruzioni per l'uso.
- I trattorini vengono consegnati con diverse varianti di allestimento. Tenere presente che le immagini possono discostarsi leggermente dall'originale. Se si dovessero avere difficoltà a capire le descrizioni, rivolgersi a un'officina specializzata o al costruttore.
- Attenersi alle istruzioni di montaggio accluse e alle istruzioni per l'uso del motore a benzina.

1.1 Simboli sulla copertina

Simbolo	Significato
	Prima della messa in funzione, leggere attentamente queste istruzioni per l'uso. È il presupposto per lavorare in modo sicuro e per una gestione regolare.
	Istruzioni per l'uso
	Non utilizzare l'apparecchio a benzina in prossimità di fiamme libere o fonti di calore.

1.2 Descrizione dei simboli e parole segnaletiche

⚠ PERICOLO! Mostra una situazione pericolosa imminente che ha come conseguenza la morte o una seria lesione se non viene evitata.

⚠ ATTENZIONE! Mostra una situazione potenzialmente pericolosa che, se non viene evitata, ha come conseguenza la morte o una seria lesione.

⚠ CAUTELA! Mostra una situazione potenzialmente pericolosa che, se non viene evitata, ha come conseguenza una leggera o media lesione.

⚠ ATTENZIONE! Mostra una situazione che, se non viene evitata, potrebbe avere come conseguenza dei danni materiali.

ℹ AVVISO Indicazioni speciali volte a migliorare la comprensione e l'uso.

2 DESCRIZIONE DEL PRODOTTO

I trattorini con scarico posteriore vengono prodotti in versioni differenti. Nell'ambito delle descrizioni contenute in queste istruzioni per l'uso, accertarsi di fare riferimento alla descrizione specifica per il proprio trattorino.

Caratteristiche del trattorino:

- Trasmissione: pedale idrostatico
- Accoppiamento lame: elettromagnetico
- Capacità cesto di raccolta: 310 l
- Svuotamento cesto: elettrico, leva telescopica

Esiste inoltre una differenza tra sistemi mulching, tipo di motore, potenza del motore e larghezza di taglio.

Differenze di tipologia:

- Larghezza di taglio
- Tipo di trasmissione (T3 e G700)
- Sbloccaggio bypass trasmissione

2.1 Utilizzo conforme alla destinazione

Il trattorino è destinato a tosare giardini privati di abitazioni e amatoriali con una pendenza max. di 10° (18 %). Ulteriori utilizzi, come ad esempio la pacciamatura, sono consentiti solo con l'utilizzo di accessori originali e nel rispetto dei valori massimi del carico.

Questo apparecchio è progettato esclusivamente per l'utilizzo in ambiente privato. Ogni altro utilizzo e modifica o installazione verranno considerati estranei alla destinazione d'uso e avranno come conseguenza la decadenza della garanzia, oltre alla perdita della conformità (marchio CE) e al rifiuto da parte del costruttore di qualsiasi responsabilità rispetto a danni all'utente o a terzi.









2.2 Possibile uso errato

Il trattorino non è stato concepito per l'uso commerciale all'interno di parchi pubblici, impianti sportivi, attività agricole o forestali.

⚠ ATTENZIONE! Pericolo da sovraccarico del trattorino! Utilizzando il rimorchio prestare particolare attenzione a non superare i valori di carico trainato e di salita/discesa consentiti. Un superamento può sollecitare eccessivamente le prestazioni dei freni e portare a situazioni pericolose!

ℹ AVVISO Ricordare che il trattorino non è in possesso dell'autorizzazione alla circolazione su strada e quindi non può essere utilizzato sulle pubbliche vie!

2.3 Simboli sull'apparecchio

	Prima della messa in funzione leggere il libretto di istruzioni per l'uso!
	Durante lo sfalcio tenere lontane le altre persone dalla zona di lavoro, in particolare bambini o animali.
	Prima di interventi di manutenzione e riparazione sfilare la chiave di accensione!
	Attenzione, pericolo! Non avvicinare mani e piedi all'apparato di taglio!
	Non percorrere pendenze superiori a 10° (18%)!
	Pericolo: non accedere qui!
	
	Pericolo di ustione dovuto a superfici molto calde!
	

2.4 Dispositivi di sicurezza e di protezione

⚠ ATTENZIONE! Pericolo, non rimuovere o manipolare i dispositivi di protezione! È proibito qualsiasi tipo di utilizzo con dispositivi di protezione rimossi o manipolati. I dispositivi di protezione guasti devono essere immediatamente riparati o sostituiti!

Tra i dispositivi di protezione rientrano soprattutto:

- contattore freni
- contattore piatto di taglio
- contattore cesto di raccolta
- contattore sedile
- Coperchi piatto di taglio
- contattore canale di espulsione

2.5 Panoramica prodotto (01)

N.	componente
1	Volante
2	Quadro comandi
3	Pedale del freno
4	Cofano motore
5	Azionamento trasmissione, indietro
6	Azionamento trasmissione, avanti
7	Piatto di taglio
8	Regolazione altezza taglio
9	Bypass motore
10	Sensore cesto di raccolta
11	Azionamento cesto
12	Cesto di raccolta
13	Sedile di guida
14	Azionamento cesto elettrico*
15	Leva di stazionamento sul pedale del freno
16	Leva Tempomat*

* L'esecuzione varia e dipende dal modello

3 INDICAZIONI DI SICUREZZA

- È vietato l'uso dell'apparecchio ai bambini o ad altre persone che non conoscono il manuale d'uso.

- Attenersi alle disposizioni locali sull'età minima della persona addetta all'uso.
- Proibire a bambini e ragazzi di giocare con la macchina.
- Tagliare l'erba solo in presenza di luce diurna o di una buona illuminazione artificiale.
- Tenere terzi lontani dalla zona di pericolo.
- L'utilizzatore è responsabile di incidenti che coinvolgano altre persone e oggetti di loro proprietà.
- Utilizzare solo ricambi e accessori originali.
- Le riparazioni sull'apparecchio devono essere svolte dal produttore o dal suo centro di assistenza clienti.
- Indossare una protezione auricolare.
- Il trattorino non dispone dell'autorizzazione alla circolazione quindi non può accedere a vie o strade pubbliche.
- Non tosare l'erba in caso di maltempo. Non è presente una protezione da fulmini.
- Non è consentito portare passeggeri sulla macchina.
- Non tosare l'erba lungo pendii con un'inclinazione superiore a 10° (18 %)
- In caso di assunzione di alcol, medicinali che compromettono i riflessi o di droghe non è consentito lavorare con il trattorino e/o con un accessorio ad esso collegato.
- Tosare l'erba sempre in senso trasversale alla pendenza.
- Attenersi agli orari di esercizio locali consentiti dal comune.
- Il trattorino può causare gravi infortuni a causa del proprio peso. Procedure con particolare cautela durante il carico e lo scarico del trattorino per il trasporto su un veicolo.
- Questo trattorino non può essere trainato. Per il trasporto sulla pubblica via utilizzare un veicolo adatto.
- Non utilizzare il trattorino in zone di lavoro con scarsa ventilazione (es. garage). I gas di scarico contengono monossido di carbonio velenoso e altre sostanze nocive.

4 RIMOZIONE DELL'IMBALLO E MONTAGGIO DEL TRATTORINO

Per la rimozione dell'imballo e il montaggio del trattorino attenersi alle istruzioni di montaggio accluse.

AVVISO Attenersi anche alle istruzioni per l'uso accluse del motore a benzina.

ATTENZIONE! Pericolo dovuto a montaggio incompleto! Il trattorino non deve essere utilizzato prima di essere stato completamente montato! Svolgere tutti i lavori descritti nelle relative istruzioni di montaggio. In caso di dubbi chiedere a un tecnico se il montaggio è stato realizzato correttamente! Verificare che tutti i dispositivi di sicurezza e di protezione siano presenti e funzionanti!

5 COMANDI

Di seguito vengono descritti i comandi del trattorino con scarico posteriore. Attenzione a leggere la descrizione relativa al proprio trattorino specifico.

5.1 Quadro comandi standard (02)

Di seguito vengono illustrati gli elementi del quadro comandi standard.

Regolazione del numero di giri motore

AVVISO Tenere presente che l'azionamento del regolatore influenza la velocità durante la marcia!

Nel caso di regolatore con choke integrato:

Far scorrere il regolatore (02/2) per aumentare o diminuire il numero di giri motore. Attivare il choke nella posizione superiore.



Inserimento del choke: spingere il regolatore completamente verso l'alto verso la tacca del choke. Utilizzare questa posizione esclusivamente per avviare il motore.

Nota: Alcune varianti di trattorino dispongono di un pulsante choke separato (02/1) sul quadro comandi. All'avviamento del trattorino deve quindi essere azionato anche questo elemento. Quando il motore parte, spingere di nuovo indietro il pulsante lentamente!



Modalità di taglio: in questa posizione il motore funziona al numero di giri massimo.



Minimo: in questa posizione il motore funziona al numero di giri più basso.

Accensione (02/4)



Posizio- ne	Funzione
0	Motore spento. La chiave di accensione può essere sfilata.
I	Fari accesi. Dopo l'avviamento del motore in questa posizione vengono accesi i fari.

Posizio- ne	Funzione
II	Posizione d'esercizio, quando il motore è in funzione.
III	Posizione di accensione per avviare il motore. Non appena il motore parte, rilasciare la chiave, che si riporterà automaticamente nella posizione d'esercizio II.

5.2 Quadro comandi con display (03)

Se il trattorino dispone di un display oltre al quadro comandi standard leggere questo capitolo.

5.2.1 Tasti funzione e indicatori del display

Pos.	Denominazione	Funzione
03/2		Nel display vengono visualizzate: <ul style="list-style-type: none"> le ore d'esercizio giornaliere (visualizzazione con una posizione decimale) <p>Nota: Le ore d'esercizio giornaliere vengono visualizzate con il sistema decimale (1,5 h = 1 h 30 min.).</p> <p>oppure</p> <ul style="list-style-type: none"> ore d'esercizio complessive (visualizzazione senza decimali) <p>Nota: Il conteggio delle ore d'esercizio complessive inizia non appena la chiave di accensione viene girata in posizione I.</p>
03/5		Per commutare la visualizzazione a display: <ul style="list-style-type: none"> Ore d'esercizio complessive Ore d'esercizio giornaliere Tensione della batteria <p>Nota: Se la chiave rimane nel blocchetto di accensione in posizione "I", il conteggio delle ore d'esercizio complessive prosegue.</p>
03/13		Reset delle ore d'esercizio giornaliere su "0". Nota: È possibile resettare su "0" solo le ore d'esercizio giornaliere, non le ore d'esercizio complessive.

5.2.2 Spie di controllo

Pos.	Denominazione	La spia si accende:
03/1		<ul style="list-style-type: none"> A motore acceso: <ul style="list-style-type: none"> batteria di avviamento guasta o profondamente scarica linea di alimentazione motore-batteria interrotta fusibile guasto (15 A blu) dinamo motore guasta A motore fermo in caso di: <ul style="list-style-type: none"> batteria di avviamento profondamente scarica. <p>Nota: Se si accende questa spia recarsi presso un'officina specializzata!</p>

Pos.	Denominazione	La spia si accende:
03/3		se il cesto di raccolta è pieno Svuotare il cesto di raccolta!
03/4		se il piatto di taglio è inserito.
03/6		se il piatto di taglio è stato sbloccato per la retromarcia
03/7		se è stato rimosso il cesto di raccolta o se non è stato collegato secondo in base alle istruzioni.
03/8		nel caso in cui vengano accesi i fari.
03/9		se il freno viene azionato o in caso di freno bloccato.
03/10		se nel serbatoio è rimasta solo una quantità di carburante di ca. 1,5 litri.
03/11		se il livello dell'olio è inferiore a un determinato valore
03/12		se il guidatore è sceso dal trattorino: <ul style="list-style-type: none"> ■ motore in funzione (il freno è bloccato)

5.3 Pedale del freno e della frizione (05)

- **Freno:** se si preme completamente il pedale del freno (05/1) si aziona il freno sulla trasmissione e il trattorino frena.
- **Freno di stazionamento:** se con il pedale del freno premuto (05/1) si tira verso l'alto la leva di arresto (05/2), il freno viene bloccato. Premendo nuovamente il pedale del freno, il freno viene sbloccato.

5.4 Azionamento trasmissione (velocità di marcia) (04)

I trattorini sono dotati di una trasmissione idrostatica a pedale.

Alcuni modelli sono dotati di Tempomat.

Per la marcia in avanti e la retromarcia sono previsti due pedali separati sul lato destro.

Direzione di marcia	Descrizione
Avanti	Azionare il pedale destro (04/2) per spostarsi in avanti.
Retro-marcia	Azionare il pedale sinistro per spostarsi indietro (04/1). <i>Nota:</i> Se viene azionato solo il pedale per la retromarcia il piatto di taglio viene disattivato. Modalità di taglio a marcia indietro: vedere capitolo 7.5.5 "Taglio con il trattorino", pagina 124.

5.5 Motore con trasmissione idrostatica a pedale (04, 05)

La trasmissione idrostatica a pedale viene azionata per mezzo di due pedali (04/1 e 04/2).

Per **partire** a motore acceso rilasciare prima il freno di stazionamento (05/2) e quindi azionare il pedale (04/2) per spostarsi in avanti o il pedale (04/1) per la retromarcia. Più si preme il pedale, più velocemente si marcia nella direzione selezionata.

Marcia avanti: premere sul lato destro del pedale esterno (04/2).

Marcia indietro: premere sul lato destro del pedale interno (04/1).

5.6 Azionamento piatto di taglio (06)

Impostare l'altezza di taglio

L'altezza del piatto di taglio del trattorino con una leva (06/2) a destra accanto al sedile di guida può essere regolata a più livelli.

1. Spostare la leva di regolazione (06/2) nella direzione desiderata. Leva verso il basso significa altezza di taglio bassa, leva verso l'alto invece aumenta l'altezza di taglio.

Inserimento del piatto di taglio

Inserimento elettrico: nella zona del quadro comandi si trova un interruttore (02/5). Serve ad attivare il piatto di taglio (ovvero posizione "1").

6 MESSA IN FUNZIONE

⚠ ATTENZIONE! Pericolo dovuto a montaggio incompleto! Il trattorino non deve essere utilizzato prima di essere stato completamente montato! Svolgere tutti i lavori descritti nelle relative istruzioni di montaggio. In caso di dubbi chiedere a un tecnico se il montaggio è stato realizzato correttamente! Verificare che tutti i dispositivi di sicurezza e di protezione siano presenti e funzionanti!

6.1 Verifica del piatto di taglio

Prima dell'uso è sempre necessario controllare visivamente se l'attrezzo di taglio, i bulloni di fissaggio e l'intero gruppo di taglio sono usurati o danneggiati. Per evitare uno sbilanciamento è necessario sostituire lame usurate o danneggiate con ricambi nuovi.

6.2 Riempimento con olio

Prima della prima messa in funzione è necessario riempire d'olio il motore. Si prega di attenersi alle istruzioni del costruttore del motore. Ricordare, inoltre, che il livello dell'olio deve essere controllato ad intervalli regolari ed eventualmente è necessario rabboccare.

6.3 Riempimento con carburante (09)

⚠ ATTENZIONE! Pericolo nella manipolazione di carburante! Il carburante è altamente infiammabile. Riempire il serbatoio del carburante solo all'aperto! Non fumare! Non fare rifornimento a motore acceso o molto caldo!

Per fare rifornimento utilizzare un imbuto adatto oppure un tubo di riempimento in modo da non versare carburante sul motore, sull'alloggiamento o al suolo.

Per ragioni di sicurezza in caso di danneggiamento il tappo del serbatoio del carburante ed eventuali altre chiusure del serbatoio devono essere sostituiti.

Qualora sia fuoriuscito del carburante il motore non deve essere avviato. Il trattorino deve essere rimosso dal luogo sporco di carburante ed il carburante versato deve essere aspirato o rimosso dal pavimento, dal motore e dall'alloggiamento con un panno.

Qualsiasi tentativo di avviamento è da evitare fino a che i vapori di carburante non saranno completamente dissolti.

Conservare il carburante solo nei contenitori appositamente previsti.

Utilizzare la benzina senza piombo, min. ROZ 91.

Riempimento del serbatoio

1. Eventualmente spegnere il motore e per sicurezza sfilare la chiave di accensione.
2. Attendere fino a che il motore si è raffreddato un poco (pericolo di esplosione a causa di carburante incendiato!).
3. Premere sul coperchio del tappo del serbatoio (09/1).
4. Orientare il coperchio del tappo del serbatoio verso l'alto (09/1). Il coperchio del tappo del serbatoio (09/1) viene sbloccato.
5. Aprire il tappo del serbatoio (09/2) e riempire con carburante.
Avviso: Evitare di riempire eccessivamente il serbatoio del carburante!
6. Chiudere il tappo del serbatoio (09/2).
7. Chiudere il coperchio del tappo del serbatoio (09/1) in modo che scatti.

6.4 Verifica della pressione dei pneumatici

- Controllare la pressione dei pneumatici a intervalli regolari.
- Leggere la pressione necessaria riportata sui pneumatici (raccomandazione 1 bar).

i AVVISO 1 PSI = 0,07 bar.

Con una pompa a pedale commerciale è possibile controllare la pressione dei pneumatici e rabboccare l'aria.

6.5 Montare il cesto di raccolta (10 - 13)

I trattorini vengono consegnati con il cesto di raccolta. Tenere presente che le immagini possono discostarsi leggermente dall'originale.

Regolazione indicatore di livello cesto di raccolta

Il segnalatore di livello indica attraverso una sirena quando è necessario svuotare il cesto di raccolta.

L'indicatore di livello può essere regolato al tipo di materiale da tagliare in 6 posizioni. Per i materiali secchi, spostare l'indicatore di livello nelle posizioni più basse. Se il materiale è bagnato o umido, regolare l'indicatore di livello su passi più lunghi. Ciò influenzerà il riempimento del cesto di raccolta.

1. Arrestare il motore (vedere capitolo 7.4 "Avviare e bloccare il motore", pagina 122).
2. Smontare il cesto di raccolta (vedere capitolo 8.1 "Pulizia del cesto di raccolta", pagina 125).
3. Regolare l'indicatore di livello (10/1) sui materiali da tagliare (10/a) fino a quando non si blocca in posizione.
4. Riagganciare il cesto di raccolta.

Aggancio del cesto di raccolta

1. Trattene il cesto di raccolta con una mano per la maniglia (11/1) e con l'altra mano per l'apposita apertura sul retro (11/2).
2. Appoggiare il cesto di raccolta in modo simmetrico sulla guida (11/3).
3. Con l'altra mano ribaltare il cesto di raccolta leggermente in avanti (12), in modo che la parte anteriore del cesto di raccolta scatti.
4. Ora orientare il cesto di raccolta nuovamente verso il basso (13/a).
5. Verificare il corretto posizionamento del cesto di raccolta.

6.6 Controllo dei dispositivi di sicurezza

I dispositivi di sicurezza devono essere controllati prima di qualsiasi avviamento del trattorino.

⚠ ATTENZIONE! Pericolo durante il controllo dei dispositivi di sicurezza! I controlli sui dispositivi di sicurezza possono essere svolti solo dal sedile di guida e quando non si trattengono nelle vicinanze altre persone o animali!

Svolgere tutte le prove su un fondo piano, in modo che il trattorino non possa spostarsi inavvertitamente.

6.6.1 Controllo del contattore freno

Il contattore freno assicura che il motore non possa essere avviato quando il freno non viene azionato.

1. Il motore è spento.
2. Prendere posto sul sedile di guida.
3. Rilasciare il freno di stazionamento azionando il pedale del freno (05/1).
4. Cercare di avviare il motore (chiave di accensione in posizione III).

i AVVISO Non avviare il motore!

6.6.2 Verifica del contattore del piatto di taglio

Il contattore del piatto di taglio assicura che il motore non venga avviato quando il piatto di taglio è attivo.

1. Il motore è spento.
2. Prendere posto sul sedile di guida.
3. Premere il pedale del freno (05/1) e azionare il freno di stazionamento (05/2).
4. Inserire il piatto di taglio (02/5, Posizione "1").
5. Cercare di avviare il motore (chiave di accensione in posizione III).

i AVVISO Non avviare il motore!

6.6.3 Controllo contattore del sedile

Il contattore del sedile assicura che il motore si spenga non appena, con il piatto di taglio acceso, il sedile di guida non risulta più occupato.

1. Prendere posto sul sedile di guida.
2. Premere il pedale del freno (05/1) e azionare il freno di stazionamento (05/2).
3. Avviare il motore e lasciarlo in funzione al numero massimo di giri.
4. Inserire il piatto di taglio (02/5, Posizione "1").
5. Scaricare il sedile alzandosi in piedi (ma senza smontare dal trattorino!).

i AVVISO Il motore deve spegnersi!

6.6.4 Controllo contattore del cesto di raccolta

Il contattore del cesto di raccolta assicura che il motore si spenga qualora il cesto di raccolta non risulti agganciato correttamente mentre il piatto di taglio è in funzione.

1. Prendere posto sul sedile di guida.
2. Premere il pedale del freno (05/1) e azionare il freno di stazionamento (05/2).
3. Avviare il motore e lasciarlo in funzione al numero massimo di giri.
4. Inserire il piatto di taglio (02/5, Posizione "1").
5. Sollevare leggermente il cesto di raccolta vuoto o azionare l'interruttore di apertura.

f AVVISO Il motore deve spegnersi!

6.6.5 Controllo contattore del canale di espulsione

Il contattore del canale di espulsione assicura che il trattorino non possa essere acceso quando il canale di espulsione è smontato.

1. Rimuovere il cesto di raccolta.
2. Rimuovere il canale di espulsione (18/2).
3. Prendere posto sul sedile di guida.
4. Premere il pedale del freno (05/1) e azionare il freno di stazionamento (05/2).
5. Avviare il motore.

f AVVISO Non avviare il motore!

7 UTILIZZO DEL TRATTORINO

⚠ ATTENZIONE! Una conoscenza insufficiente del trattorino può essere fonte di pericolo! Leggere attentamente le istruzioni d'uso prima di avviare la macchina! Prestare particolare attenzione alle indicazioni di sicurezza! Svolgere tutti i lavori di montaggio e tutti i lavori per la messa in funzione in modo scrupoloso. In caso di dubbio rivolgersi al costruttore!

7.1 Preparativi di base

- Durante il taglio indossare sempre calzature resistenti e pantaloni lunghi. Non tagliare mai l'erba a piedi nudi o con sandali aperti.
- Ispezionare completamente il terreno su cui viene utilizzato il trattorino. Rimuovere pietre, bastoni, fili metallici, ossa e altri corpi estranei che potrebbero essere catturati ed espulsi ad alta velocità. Prestare attenzione ai corpi estranei anche durante il taglio.

- Svolgere tutti i lavori descritti nella messa in funzione. Questo vale in particolare per il controllo dei dispositivi di sicurezza.
- Per trainare carichi utilizzare esclusivamente il dispositivo di rimorchio! Non superare il carico verticale.
- Non è consentito trasportare oggetti sul trattorino!

7.2 Utilizzo di accessori

⚠ ATTENZIONE! Pericolo da utilizzo di accessori errati o errato utilizzo degli accessori! Utilizzare sempre solo accessori originali del produttore del trattore! Attenersi alle direttive per l'uso contenute nelle istruzioni di volta in volta accluse!

Mediante l'uso di accessori non consentiti o un utilizzo errato degli accessori si possono verificare gravi pericoli per l'utente o per terzi. Il trattorino potrebbe venire sovraccaricato. Questo può comportare gravi infortuni.

7.3 Spinta del trattorino (15, 16)

⚠ CAUTELA! Spingere il trattorino lungo piani inclinati può essere fonte di pericolo! Spingere il trattorino solo su superfici piane! Su piani inclinati il trattorino potrebbe rotolare a valle in modo incontrollato.

In caso di trasmissione idrostatica

La leva di bypass (15/1) si trova nel passaruota destro posteriore.

Sbloccaggio bypass con trasmissione T3 (tipo: T15, T16, T18):

1. Sfilare la leva di bypass (15/1) e agganciarla verso l'alto (16).
 2. Rilasciare il freno.
- ⇒ Il trattorino ora può essere spinto.

Sbloccaggio bypass per trasmissione G700 (tipo: T20, T23):

1. Inserire la leva di bypass (15/1) e agganciarla verso l'alto (16).
 2. Rilasciare il freno.
- ⇒ Il trattorino ora può essere spinto.

7.4 Avviare e bloccare il motore

Avviamento del motore

1. Prendere posto sul sedile di guida.
2. Premere completamente il pedale del freno (05/1) sul lato sinistro e bloccarlo con la leva di stazionamento (05/2).

3. Accertarsi che il piatto di taglio NON sia inserito. Per questo verificare la posizione dell'interruttore oscillante (02/5, posizione "0").
4. Spostare il regolatore (02/2) per il numero di giri motore sull'arresto superiore. A seconda della variante di allestimento qui è posizionata la tacca del choke. In caso contrario, azionare l'apposito pulsante choke (02/1).
5. Inserire la relativa chiave nel blocchetto di accensione (02/4).
6. Ruotare la chiave di accensione in posizione "III" e trattenerla fino a che il motore parte.
Avviso: *Per proteggere la batteria ciascun tentativo di avviamento non dovrebbe durare più di 5 secondi circa.*
7. Quindi rilasciare la chiave di accensione, che torna automaticamente in posizione "II".
8. Muovere il regolatore (02/2) per il numero di giri motore in posizione di esercizio. Nel caso di una variante di allestimento con pulsante choke, premere nuovamente quest'ultimo (02/1).

Spegnimento motore

1. Disattivare il piatto di taglio (02/5).
2. Impostare il regolatore (02/2) per il numero di giri motore sul minimo.
3. Premere il pedale del freno (05/1) e bloccarlo con la leva di arresto (05/2).
4. Ruotare la chiave di accensione (02/4) in posizione "0".
5. Sfilare la chiave di accensione.

⚠ ATTENZIONE! Pericolo, motore molto caldo! Nel fermare il motore prestare attenzione che le parti molto calde (ad es. marmitta) non incendino oggetti o materiali presenti nelle vicinanze!

7.5 Guidare il trattorino

⚠ ATTENZIONE! Pericolo in caso di velocità non idonea! In particolare all'inizio viaggiare a bassa velocità per abituarti al comportamento di marcia e frenatura del trattorino! Prima di ogni variazione di direzione è necessario ridurre la velocità di marcia in modo che il guidatore possa sempre mantenere il controllo sul trattorino e che questo non possa ribaltarsi!

Il trattorino viene azionato attraverso una trasmissione idrostatica a pedale.

7.5.1 Preparare la guida in caso di temperature inferiori a 10 °C

1. Accertarsi che il piatto di taglio NON sia inserito. A tal fine verificare l'interruttore oscillante (02/5, posizione "0").
2. Avviare il motore e lasciarlo scaldare per ca. 30 secondi per ottimizzare la viscosità dell'olio motore. Successivamente è possibile partire con il trattorino. Il piatto di taglio dovrebbe venire inserito solo dopo che il motore si trovi in funzione da alcuni minuti.

7.5.2 Guidare con trasmissione idrostatica a pedale

1. Premere il pedale del freno (05/1) e bloccarlo con la leva di arresto (05/2).
2. Portare il piatto di taglio alla massima altezza di taglio (06/2).
3. Avviare il motore.
4. Azionare il freno (05/1).
5. Premere lentamente il pedale per la direzione di marcia desiderata:
 - Avanti: Pedale (04/2)
 - Indietro: Pedale (04/1)
6. Più si preme il pedale, più velocemente il trattorino si muove nella direzione selezionata.
7. Per fermarsi rilasciare il pedale e premere il pedale del freno (05/1).

ⓘ AVVISO Quando si smonta dal trattorino azionare sempre il freno di stazionamento con il pedale del freno premuto, in modo che il trattorino non possa allontanarsi!

7.5.3 Guidare con il Tempomat

ⓘ AVVISO Il Tempomat può essere attivato solo a marcia in avanti. Azionando il freno il Tempomat viene automaticamente disattivato.

Attivazione/Disattivazione del Tempomat:

- Orientare la leva (02/3) verso l'alto.
Il Tempomat viene inserito.
- Orientare la leva (02/3) verso il basso.
Il Tempomat viene disinserito.

7.5.4 Guidare e tagliare l'erba lungo pendii

⚠ ATTENZIONE! Errori mentre si guida lungo pendii possono essere pericolosi! Mentre si percorrono pendii occorre prestare particolare attenzione! Non esistono pendii "sicuri". In merito prestare particolare attenzione alle seguenti indicazioni di sicurezza! Se le ruote dovessero girare a vuoto o se, mentre percorre una salita, il veico-

lo dovesse rimanere bloccato, scollegare il piatto di taglio e gli accessori montati. Quindi abbandonare il pendio con marcia avanti lenta e rettilinea! Il cesto di raccolta pieno aumenta il rischio di ribaltamento del trattorino a causa del peso!

- Non percorrere pendii con un'inclinazione superiore a 10° (18 %). Esempio: corrisponde a una differenza di altezza di 18 cm su un metro di lunghezza.
- Non guidare a strappi.
- Non frenare a strappi.
- Tenere bassa la velocità di marcia.
- Viaggiare in senso trasversale al pendio.
- Non accelerare in modo intenso.
- Non sterzare a strappi.

7.5.5 Taglio con il trattorino

Per ottenere un risultato di taglio pulito è necessario adeguare la velocità di marcia alle condizioni del prato. Per il taglio selezionare con il pedale al massimo 2/3 della possibile velocità di marcia. La velocità massima del trattorino è destinata esclusivamente alla modalità di marcia senza piatto di taglio inserito.

Nei casi normali l'altezza di taglio corrisponde 4-5 cm. Questo corrisponde alla 2a o 3a tacca della regolazione altezza (06/2). In caso di erba umida o bagnata, tagliare utilizzando l'altezza superiore.

In presenza di erba molto alta è utile tagliare in due passaggi. Durante il primo passaggio impostare il piatto di taglio all'altezza massima. Al secondo passaggio potete quindi regolare sull'altezza desiderata.

7.5.5.1 Inserimento del piatto di taglio

i AVVISO Il piatto di taglio può essere inserito solo quando il motore si è già riscaldato per circa un minuto! Inserire il piatto di taglio quando il trattorino non si trova nell'erba alta.

1. Avviare il motore.
2. Muovere il regolatore (02/2) per il numero di giri motore in posizione di esercizio.
3. Portare il piatto di taglio alla massima altezza di taglio (06/2).
4. Attivare il piatto di taglio con l'interruttore oscillante (02/5, posizione "1").
5. Con la leva manuale impostare l'altezza di taglio desiderata (06/2).
6. Partire con il trattorino.

7.5.5.2 Taglio in retromarcia

i AVVISO Se viene azionato solo il pedale per la retromarcia il piatto di taglio viene disattivato.

1. Azionare il tasto "Taglio in retromarcia" (02/6) ed entro 5 sec. il pedale (04/1) per la retromarcia.

⚠ ATTENZIONE! Pericolo di incidente durante il taglio in retromarcia! Durante il taglio in retromarcia attenzione allo spazio dietro la macchina! Tagliare in retromarcia solo se necessario!

7.5.5.3 Disattivazione del piatto di taglio

⚠ ATTENZIONE! Pericolo da inerzia della lama! La lama rotante/in moto inerziale può tagliare mani e piedi! Pertanto, tenere mani e piedi lontano dagli utensili di taglio!

1. Spegnere il piatto di taglio con l'interruttore oscillante (02/5, posizione "0").

Il piatto di taglio può essere disattivato sia da fermo che anche mentre il trattorino è in marcia.

⚠ ATTENZIONE! Pericolo di infortunio da oggetti vaganti! Quando si attraversano superfici di ghiaia e con ciottoli, possono entrare oggetti nel piatto di taglio e poi essere lanciati.

- Spegnere sempre il piatto di taglio quando si passa su superfici non erbose.

7.5.5.4 Svuotamento cesto di raccolta

i AVVISO Quando il cesto di raccolta è pieno si attiva un segnale acustico. È il momento di svuotare il cesto.

A seconda della variante di dotazione il trattorino dispone di uno svuotamento del cesto ad azionamento elettrico o di un cesto di raccolta ad azionamento manuale con apposita leva.

Per tutti i tipi di cesto vale quanto segue:

- lo svuotamento del cesto di raccolta può essere effettuato dal sedile di guida.
- Se con il piatto di taglio inserito viene ribaltato o sganciato il cesto di raccolta il motore si spegne.
- Se il cesto di raccolta non è scattato correttamente il piatto di taglio non può essere attivato.

Svuotamento del cesto ad azionamento elettrico

1. Per lo svuotamento azionare l'interruttore oscillante (07/1) sul lato sinistro del sedile di guida.
2. Per chiudere il cesto di raccolta azionare nuovamente l'interruttore oscillante.

Svuotamento del cesto di raccolta con leva di azionamento

1. Sfilare la leva di azionamento dal cesto di raccolta (17/a).
2. Premere la leva nel senso di marcia in modo che il cesto di raccolta si apra (17/b).
3. Muovere il cesto di raccolta con la leva verso il retro fino a che il cesto scatta.

7.5.5.5 Pacciamatura

Per un risultato ottimale della pacciamatura è necessario tagliare il prato regolarmente (ca. 1-2 volte a settimana). Tagliare 1/3 dell'altezza dell'erba (ad es. se l'altezza dell'erba è 6 cm, tagliare 2 cm). In questo modo l'erba tagliata viene mescolata in modo pulito nel prato.

7.5.5.6 Intervallo di taglio dell'erba

Si tenga presente che l'erba cresce in modo diverso a seconda della stagione. All'inizio della primavera si consiglia di scegliere un intervallo di taglio più breve. Aumentare l'intervallo di taglio quando la velocità di crescita dell'erba nel corso dell'anno si riduce.

Se per un periodo piuttosto lungo non è stato possibile tagliare l'erba, dapprima scegliere una regolazione dell'altezza di taglio superiore e quindi dopo un paio di giorni ripetere il taglio con una regolazione dell'altezza inferiore.

7.5.5.7 Taglio di erba alta

Se l'erba è cresciuta più del normale oppure è umida, effettuare il taglio sempre con una regolazione della lunghezza superiore. Successivamente tagliare l'erba con la regolazione normale (inferiore).

7.5.5.8 Manutenzione delle lame

Durante l'intera stagione di taglio assicurarsi di mantenere affilate le lame per evitare di strappare e lacerare i fili d'erba. I fili d'erba strappati diventano marroni sul bordo. In questo modo la crescita si riduce e cresce la predisposizione dell'erba a patologie.

- Dopo ogni utilizzo verificare che la lama sia affilata e non presenti segni di usura o dan-

neggiamento! Se necessario rivolgersi a un'officina di assistenza.

- Per sostituire la lama utilizzare solo ricambi originali.

8 PULIZIA DEL TRATTORINO

Per un funzionamento ottimale e una lunga vita utile è necessario pulire regolarmente il trattorino.

Dopo ogni utilizzo pulire il trattorino dalla sporcizia aderente.

Per la pulizia non utilizzare pulitori ad alta pressione. Il getto d'acqua di un pulitore ad alta pressione o di un tubo da giardino può causare danneggiamenti all'impianto elettrico o ai cuscinetti.

Accertarsi che in particolare motore, trasmissione e rulli di rinvio, unitamente all'impianto elettrico completo, non entrino in contatto con acqua.

⚠ ATTENZIONE! Pericoli durante la pulizia!
Per tutti i lavori di pulizia vale quanto segue:

- spegnere il motore e sfilare la chiave di accensione.
- Sfilare la/le candele di accensione.
- I dispositivi di protezione rimossi per la pulizia dopo devono essere rimontati.
- PERICOLO DI USTIONE: pulire il trattorino solo una volta che si sia raffreddato. Motore, trasmissione e marmitta sono molto caldi!
- PERICOLO DI TAGLIO: In caso di lavori sugli utensili di taglio prestare attenzione alle lame affilate. Nel caso di utensili di taglio a più taglienti il movimento di uno di loro può indurre il movimento in un altro!

8.1 Pulizia del cesto di raccolta

Per compiere questa operazione rimuovere il cesto di raccolta e spruzzarlo all'interno e all'esterno con un tubo flessibile dell'acqua. Sporcizia fortemente aderente deve essere raschiata con cautela, ad esempio con una spazzola. In particolare nel caso di cesti di raccolta con rivestimento in tessuto assicurarsi di non danneggiare il rivestimento.

ⓘ AVVISO Prima della pulizia svuotare il cesto di raccolta come descritto. Se pieno, il cesto di raccolta è troppo pesante per poter essere rimosso in sicurezza.

Rimozione di un cesto di raccolta

1. Fermare il motore.
2. Sollevare leggermente il cesto di raccolta.
3. Rimuovere il cesto di raccolta verso l'alto.

Rimozione di un cesto di raccolta con azionamento elettrico

1. Fermare il motore.
2. Assicurarsi che il cesto di raccolta ad azionamento elettrico sia chiuso.
3. Sollevare il cesto di raccolta (ca. 30°).
4. Rimuovere il cesto di raccolta verso l'alto.

8.2 Pulizia di alloggiamento, motore e trasmissione

ATTENZIONE! Danneggiamento dell'impianto elettrico dovuto a infiltrazioni di acqua!

Durante la pulizia del trattorino con acqua assicurarsi che non si verifichino infiltrazioni nell'impianto elettrico!

Non spruzzare il motore e tutti i punti dotati di cuscinetti (ruote, trasmissione, supporto lame) con acqua o con un apparecchio per la pulizia ad alta pressione.

Infiltrazioni di acqua nell'impianto di accensione, nel carburatore e nel filtro dell'aria possono causare disturbi. Acqua nei punti dotati di cuscinetti possono portare alla perdita della lubrificazione e quindi alla distruzione dei cuscinetti.

Per rimuovere sporcizia e residui di erba utilizzare un panno, una scopa a mano, un pennello a setole lunghe o simili.

8.3 Pulizia del canale di espulsione (18)

Mediante una pulizia regolare viene garantita la funzionalità della regolazione dell'altezza di taglio.

Il canale di espulsione è costituito da due elementi inseriti uno nell'altro. La parte inferiore si incastra saldamente nel corpo di taglio. La parte superiore può essere sfilata per la pulizia.

1. Rimuovere il cesto di raccolta.
2. Rimuovere le viti (18/1) a sinistra e a destra sul canale di espulsione (18/2).
3. Sfilare il canale di espulsione indietro attraverso la parete posteriore.
4. Pulire a fondo il canale di espulsione superiore e inferiore.

5. Inserire il canale di espulsione nella parete posteriore. Nel far questo accertarsi che la parte superiore e inferiore vengano unite in modo pulito.
6. Avvitarlo con entrambe le viti di fissaggio.
7. Montare il cesto di raccolta.

9 MANUTENZIONE

ATTENZIONE! Pericoli durante la manutenzione! Per tutti i lavori di manutenzione vale quanto segue:

- spegnere il motore e sfilare la chiave di accensione.
- Sfilare la/e candele di accensione.
- I dispositivi di protezione rimossi per la manutenzione dopo devono essere rimontati.
- PERICOLO DI USTIONE: Lavorare sul trattorino solo una volta che si sia raffreddato. Motore, trasmissione e marmitta sono molto caldi!
- PERICOLO DI TAGLIO: In caso di lavori sugli utensili di taglio prestare attenzione alle lame affilate. Nel caso di utensili di taglio a più taglienti, il movimento di uno di loro può indurre il movimento in un altro!
- In caso di sostituzione di componenti, utilizzare solo parti originali.
- In caso di dubbi visitare un'officina specializzata oppure contattare il costruttore.

9.1 Piano di manutenzione

I seguenti lavori possono essere effettuati personalmente dall'utente. Tutti gli altri lavori di manutenzione, assistenza e riparazione devono essere svolti da un'officina d'assistenza autorizzata.

AVVISO In caso di sollecitazione piuttosto intensa e alle alte temperature possono rendersi necessari intervalli inferiori a quanto indicato nella tabella di cui sopra.

Si prega di attenersi inoltre agli interventi di lubrificazione annuali raccomandati secondo il piano.

Attività	Prima di ogni utilizzo	Dopo ogni utilizzo	Dopo le prime 5 ore	Ogni 25 ore d'esercizio	Ogni 50 ore d'esercizio	Prima di ogni ri-messaggio
Verificare il livello dell'olio ¹⁾	X					
Sostituire l'olio motore ²⁾			X			X

Attività	Prima di ogni utilizzo	Dopo ogni utilizzo	Dopo le prime 5 ore	Ogni 25 ore d'esercizio	Ogni 50 ore d'esercizio	Prima di ogni ri-messaggio
Pulizia del filtro dell'aria ^{)*}				X		
Sostituire il filtro dell'aria ^{)*}					X	
Verificare le candele d'accensione ^{)*}					X	
Verificare il freno (frenatura di prova su tratto rettilineo)	X					
Verificare pressione pneumatici	X					
Verificare lame	X					
Verificare che non ci siano componenti allentati	X					X
Verificare cinghie trapezoidali (controllo visivo)				X		
Pulizia del trattorino		X				
Pulire la griglia del filtro d'aspirazione sul motore ^{)*}	X					
Pulire la trasmissione da residui d'erba e di sfalcio		X		X		

^{*)} vedere il manuale d'uso del costruttore del motore

9.2 Piano di lubrificazione

Per garantire la funzionalità delle parti mobili consigliamo di ripassare con cadenza almeno annuale i seguenti punti.

Pulire tutti i punti interessanti con un panno prima di lubrificare oppure spruzzare. Non utilizzare acqua per evitare eventuale corrosione.

Punti di lubrificazione:

- Lubrificare i nippli sul fianco dell'asse a destra e a sinistra (21) con del grasso universale.
- Spruzzare con olio spray il supporto dell'asse anteriore sul telaio (21/1).
- Lubrificare cremagliera e pignone dell'ingranaggio dello sterzo (22) con grasso universale.
- Lubrificare cuscinetti a rulli e mozzo sull'asse anteriore e posteriore (23 / 20) con grasso universale.

i AVVISO Le ruote anteriori e posteriori devono essere smontate per poter lubrificare gli assi e i cuscinetti.

- Giunti rotanti e cuscinetti: Lubrificazione di tutti i giunti rotanti e i cuscinetti.

9.3 Cambio ruote

Il cambio delle ruote può essere svolto solo su un sostrato piano e solido.

1. Bloccare il trattorino e sfilare la chiave di accensione.
2. Premere a fondo il pedale del freno (05/1) e bloccarlo con la leva di arresto (05/2).
3. Assicurare il trattorino con dei cunei per impedire che si sposti. Collocare i cunei sotto il lato che non viene sollevato.
4. Sollevare il trattorino con un dispositivo di sollevamento adatto (ad es. martinetto) sul lato in cui deve essere sostituita la ruota. Sollevare il trattorino il tanto necessario perché la ruota da sostituire possa girare liberamente.

Attenzione! Rischio di danni alle apparecchiature.

Durante il sollevamento accertarsi di non piegare nessun elemento del trattorino. Utilizzare il martinetto solo su componenti metallici robusti.

5. Puntellare il trattorino contro un elemento portante del telaio con un supporto stabile (ad es. ceppo di legno) in modo che non possa abbassarsi neppure in caso di scivolamento o ribaltamento del martinetto.
6. Sfilare il cappuccio protettivo (19/1).
7. Premere la rondella di sicurezza (19/2) con un cacciavite. Accertarsi che non vada persa.
8. Sfilare la rondella (19/3).
9. Sfilare la ruota dall'asse.
Avviso: *Sfilando le ruote posteriori dall'asse non perdere le chiavette!*
10. Prima di rimontare il tutto pulire l'asse e il foro della ruota e lubrificare entrambi con grasso universale.
11. Inserire la ruota sull'asse.
Avviso: *Nell'inserire le ruote posteriori le gole delle chiavette e della ruota posteriore devono coincidere in modo da poter inserire le chiavette senza sforzare.*
12. Inserire la rosetta sull'asse.
13. Premere la rondella di sicurezza nella gola sull'asse. Se per questo si utilizza eventualmente una pinza, accertarsi di non danneggiare l'asse.
14. Inserire il cappuccio protettivo sull'asse.
15. Rimuovere la rondella di sicurezza e lasciare scendere cautamente il trattorino a terra con il dispositivo di sollevamento.

9.4 Batteria di avviamento

La dotazione del trattorino non include un caricatore per la batteria di avviamento.

Denominazione precisa batteria: vedere scatola batteria. La batteria di avviamento si trova sotto il cofano motore.

Essenzialmente la batteria di avviamento viene caricata in fabbrica.

Indicazioni di sicurezza

⚠ ATTENZIONE! Pericolo di manipolazione errata della batteria di avviamento! Per evitare pericoli che possono derivare da una manipolazione errata della batteria si prega di attenersi ai seguenti punti!

- La batteria di avviamento non deve mai essere riposta nelle dirette vicinanze di fiamme a-

perite, incendiata o collocata su riscaldamenti. Pericolo di esplosione.

- Conservare la batteria di avviamento per l'immagazzinaggio invernale in un locale fresco e asciutto (10 - 15 °C). Evitare temperature di immagazzinaggio inferiori al punto di congelamento.
- Non lasciare la batteria di avviamento scarica per un periodo di tempo prolungato. Se la batteria di avviamento non è stata utilizzata per un periodo prolungato, deve venire caricata con un caricatore idoneo.
- Non distruggere la batteria di avviamento. L'elettrolita (acido solforico) causa corrosione della pelle e dei vestiti - risciacquare immediatamente con molta acqua.
- Tenere pulita la batteria di avviamento. Passare solo con un panno asciutto. Non utilizzare acqua, benzina, diluente o simili!
- Tenere pulito il polo di collegamento e ingrassare con grasso specifico.
- Non mettere il polo di collegamento in cortocircuito.

Caricamento della batteria di avviamento

Il caricamento è necessario:

- prima del rimessaggio per la pausa invernale;
- in caso di periodo di fermo prolungato della macchina (superiore a 3 mesi).

⚠ ATTENZIONE! Pericolo dovuto a caricamento errato della batteria di avviamento! La corrente di carica del caricatore non deve superare 5 A e la tensione deve corrispondere al max. a 14,4 V. In caso di tensione di carica superiore c'è il pericolo di esplosione della batteria di avviamento! In caso di lavoro sulla batteria sfilare sempre la chiave di accensione.

Si consiglia di caricare la batteria di avviamento esente da manutenzione e a tenuta di gas con un apposito caricatore (da acquistare presso il rivenditore specializzato).

Prima di caricare la batteria di avviamento attenersi alle istruzioni per l'uso del costruttore del caricatore.

⚠ CAUTELA! Pericolo di cortocircuito! Per evitare un cortocircuito scollegare sempre il cavo negativo (-) per primo e ricollegarlo sempre per ultimo alla batteria! In caso di lavoro sulla batteria sfilare sempre la chiave di accensione!

1. Sfilare la chiave di accensione (02/4).
2. Aprire il cofano motore.

3. Collegare i morsetti del caricatore ai poli di collegamento della batteria.

i AVVISO Attenzione alla polarità:

- morsetto rosso = polo positivo (+)
 - morsetto nero = polo negativo (-)
4. Collegare il caricatore alla rete di corrente e accenderlo.

9.5 Smontaggio del piatto di taglio

Per l'uso del trattore per il servizio invernale e per la sostituzione della cinghia trapezoidale è necessario smontare il piatto di taglio.

1. Sterzare il volante completamente verso sinistra (32).
2. Rimuovere il cesto di raccolta (33).
3. Smontare il canale di espulsione (18).
4. Allentare la vite cilindrica (34) del supporto pozzetto di 5- 6 giri.
5. Abbassare il piatto di taglio sulla regolazione minima (35).
6. Sganciare la molla di trazione del piatto di taglio (36).
7. Riportare il piatto di taglio completamente verso l'alto (37).
8. Sganciare il canale cinghia trapezoidale (38).
9. Sganciare la cinghia trapezoidale dalla puleggia del motore (39).
10. Riabbassare il piatto di taglio alla regolazione più bassa (40).
11. Rimuovere i 4 perni di sicurezza sulle staffe di arresto del piatto di taglio (41).
12. Sfilare la staffa di arresto attraverso i perni (41).

9.6 Sostituzione della cinghia trapezoidale

1. Allentare 6 dadi di sicurezza (24).
2. Sganciare il canale cinghia trapezoidale (25).
3. Sganciare e rimuovere la copertura destra del piatto di taglio (26).
4. Sganciare e rimuovere la copertura sinistra del piatto di taglio (27).
5. Allentare leggermente la vite sul rullo tenditore fino a che è possibile sfilare la cinghia trapezoidale (28).
6. Rimuovere la cinghia trapezoidale.

i AVVISO La guida e la posizione della cinghia trapezoidale sono diverse a seconda della tipologia. Attenzione all'adesivo di avvertenza sul piatto di taglio.

Inserimento di una nuova cinghia trapezoidale

1. Collocare la cinghia trapezoidale attorno al rullo tenditore leggermente allentato e riavvitarlo (30 / 31).
2. Collocare la cinghia trapezoidale in base alla sequenza attorno ai rulli e prestare attenzione alla corsa e alla posizione della cinghia.

10 TRASPORTO

Per il trasporto del trattorino con una macchina (ad es. rimorchio per auto), il piatto di taglio deve essere spessorato per non sovraccaricare la sospensione.

Durante il trasporto assicurarsi che la capacità di carico del mezzo di trasporto sia sufficiente e di mettere sufficientemente in sicurezza il trattorino.

11 CONSERVAZIONE

Il trattorino deve essere conservato al riparo dagli influssi atmosferici, in particolare umidità, pioggia o un irraggiamento solare diretto prolungato.

Non rimessare mai il trattorino con carburante nel serbatoio all'interno di un edificio in cui i vapori del carburante possono entrare in contatto con fiamme aperte o scintille. Collocare il trattorino solo in locali indicati per il rimessaggio di veicoli a motore.

In caso di rimessaggio prolungato, come durante il periodo invernale, possibilmente non lasciare il trattorino con il serbatoio di carburante pieno. Il carburante può evaporare.

In caso di rimessaggio prolungato il carburante dovrebbe essere scaricato dal serbatoio e dal carburatore per prevenire depositi e in questo modo difficoltà d'accensione. In merito informarsi presso la propria officina specializzata.

12 SUPPORTO IN CASO DI ANOMALIE

⚠ CAUTELA! Pericolo di infortunio! Le parti taglienti e in movimento possono provocare lesioni.

- Durante i lavori di manutenzione, cura e pulizia indossare sempre guanti protettivi!

i AVVISO In caso di guasti che non sono elencati in questa tabella o che non si è in grado di eliminare personalmente, rivolgersi al nostro servizio clienti.

Anomalia	Causa	Eliminazione
Il motore non parte.	Carenza di carburante.	Riempire il serbatoio, verificare lo sfianto serbatoio, verificare il filtro del carburante.
	Carburante sporco di cattiva qualità, carburante vecchio nel serbatoio.	Utilizzare sempre carburante nuovo da contenitori puliti; pulire il carburatore (officina del servizio assistenza).
	Filtro dell'aria sporco.	Pulire il filtro dell'aria (vedere istruzioni d'uso del costruttore del motore).
	Scintilla d'accensione assente.	Pulire la candela di accensione, evtl. inserirne una nuova; controllare cavo di accensione, controllare impianto di accensione (officina del servizio assistenza).
	Troppo carburante nella camera di combustione a causa di ripetuti tentativi di avviamento.	Svitare e asciugare la candela di accensione.
Lo starter non funziona.	Batteria di avviamento vuota o debole.	Caricare la batteria di avviamento.
	Interruttore di sicurezza del sedile di guida non in funzione.	Prendere posto correttamente sul sedile di guida, interruttore guasto.
	Interruttore di sicurezza del pedale del freno non in funzione.	Premere completamente il pedale del freno.
	Piatto di taglio inserito.	Disattivare piatto di taglio.
	Fusibile sul cavo (+) della batteria di avviamento.	Verificare il fusibile ed eventualmente sostituirlo.
La potenza motore si affievolisce.	Erba troppo alta o troppo umida.	Correggere l'altezza di taglio; creare spazio per il piatto di taglio facendo una breve retromarcia.
	Canale di espulsione/piatto di taglio intasati.	Fermare il motore e sfilare la chiave di accensione! Pulire canale di espulsione/piatto di taglio intasati.
	Filtro dell'aria sporco.	Pulire il filtro dell'aria (vedere istruzioni d'uso del costruttore del motore).
	La regolazione del carburatore non è corretta.	Far controllare l'impostazione (officina del servizio assistenza).
	Lama fortemente usurata.	Sostituire la lama (officina del servizio assistenza).
	Velocità di marcia troppo elevata.	Ridurre la velocità di marcia.
Il trattorino vibra intensamente.	Il piatto di taglio è danneggiato.	Controllare il piatto di taglio (officina del servizio assistenza).

Anomalia	Causa	Eliminazione
Il trattorino non parte.	In caso di trasmissione idrostatica: niente trazione.	Commutare la leva di bypass sulla posizione d'esercizio (vedere capitolo 7.3 "Spinta del trattorino (15, 16)", pagina 122).
Taglio non pulito.	Lama usurata, non affilata.	Sostituzione o molatura lama. Una volta affilata, equilibrare la lama (officina del servizio assistenza)!
	Altezza di taglio errata.	Correggere l'altezza di taglio.
	Numero di giri motore troppo basso.	Regolare il numero di giri motore massimo.
	Velocità di marcia troppo elevata.	Ridurre la velocità di marcia.
	Pressione pneumatici differente sulle ruote.	Pompate alla giusta pressione pneumatica. Leggere la corretta pressione sui pneumatici.
Il cesto di raccolta non si riempie.	Altezza di taglio regolata troppo bassa.	Correggere l'altezza di taglio.
	L'erba è umida - è troppo pesante per essere trasportata dalla corrente d'aria.	Cambiare orario per il taglio, attendere che il prato si asciughi.
	Lama fortemente usurata.	Sostituire lama. (Servizio officina clienti)
	Erba troppo alta.	Tagliare l'erba in due passaggi: <ul style="list-style-type: none"> ■ 1. Passaggio: altezza di taglio max. ■ 2. Passaggio: altezza di taglio desiderata.
	Sacco in tessuto intasato – non passa aria.	Pulire il sacco in tessuto.
	Canale di espulsione piatto di taglio sporco.	Pulire canale di espulsione/piatto di taglio intasati.
La spia di riempimento non scatta.	Residui di sfalcio sulla leva della spia di riempimento.	Rimuovere i residui di sfalcio sulla leva della spia di riempimento. Successivamente verificare la mobilità.
Trazione, freno, frizione e piatto di taglio.		Far controllare esclusivamente da un'officina di assistenza alla clientela!

12.1 Display spia errori ed eliminazione del malfunzionamento

Visualizzazione	Malfunzionamenti	Descrizione del malfunzionamento	Eliminazione del malfunzionamento
Err 01	Interruttore sedile	L'elettronica riconosce uno stato non valido dell'interruttore sedile.	<ol style="list-style-type: none"> 1. Disattivare e riattivare l'accensione (posizione 2)** 2. Caricare e scaricare più volte il sedile <ul style="list-style-type: none"> ■ autodiagnosi, event. cancellazione automatica del malfunzionamento*, ■ altrimenti contattare l'assistenza

Visualizzazione	Malfunzionamenti	Descrizione del malfunzionamento	Eliminazione del malfunzionamento
Err 02	Interruttore del freno	L'elettronica riconosce uno stato non valido dell'interruttore del freno.	<ol style="list-style-type: none"> 1. Disattivare e riattivare l'accensione (posizione 2)** 2. Caricare e scaricare più volte il pedale del freno <ul style="list-style-type: none"> ■ autodiagnosi, event. cancellazione automatica del malfunzionamento*, ■ altrimenti contattare l'assistenza
Err 03	Interruttore del piatto di taglio	L'elettronica riconosce uno stato non valido dell'interruttore del piatto di taglio.	<ol style="list-style-type: none"> 1. Disattivare e riattivare l'accensione (posizione 2)** 2. Caricare e scaricare più volte il piatto di taglio <ul style="list-style-type: none"> ■ autodiagnosi, event. cancellazione automatica del malfunzionamento*, ■ altrimenti contattare l'assistenza
Err 04	Interruttore del cesto	L'elettronica riconosce uno stato non valido dell'interruttore del cesto.	<ol style="list-style-type: none"> 1. Disattivare e riattivare l'accensione (posizione 2)** 2. Aprire e chiudere più volte il cesto <ul style="list-style-type: none"> ■ autodiagnosi, event. cancellazione automatica del malfunzionamento*, ■ altrimenti contattare l'assistenza
Err 05	Interruttore della trasmissione	L'elettronica riconosce uno stato non valido dell'interruttore della trasmissione.	<ol style="list-style-type: none"> 1. Disattivare e riattivare l'accensione (posizione 2)** 2. Caricare e scaricare più volte il pedale della retromarcia <ul style="list-style-type: none"> ■ autodiagnosi, event. cancellazione automatica del malfunzionamento*, ■ altrimenti contattare l'assistenza
Err 06	contattore canale di espulsione	L'elettronica riconosce uno stato non valido dell'interruttore del canale di espulsione.	<ol style="list-style-type: none"> 1. Disattivare e riattivare l'accensione (posizione 2)** 2. Montaggio e smontaggio del canale di espulsione <ul style="list-style-type: none"> ■ autodiagnosi, event. cancellazione automatica del malfunzionamento*, ■ altrimenti contattare l'assistenza
Err 07	Contattore piatto di taglio	L'elettronica riconosce uno stato errato dell'uscita del piatto di taglio.	<ol style="list-style-type: none"> 1. Disattivare e riattivare l'accensione (posizione 1) <ul style="list-style-type: none"> ■ autodiagnosi, event. cancellazione automatica del malfunzionamento*, ■ altrimenti contattare l'assistenza
Err 08	Relè di avviamento	L'elettronica riconosce uno stato errato dell'uscita relè di avviamento.	<ol style="list-style-type: none"> 1. Disattivare e riattivare l'accensione (posizione 1) <ul style="list-style-type: none"> ■ autodiagnosi, event. cancellazione automatica del malfunzionamento*, ■ altrimenti contattare l'assistenza

Visualizzazione	Malfunzionamenti	Descrizione del malfunzionamento	Eliminazione del malfunzionamento
Err 09	Elettrovalvola	L'elettronica del motore riconosce uno stato errato dell'uscita dell'elettrovalvola motore.	1. Disattivare e riattivare l'accensione (posizione 1) <ul style="list-style-type: none"> ■ autodiagnosi, event. cancellazione automatica del malfunzionamento*, ■ altrimenti contattare l'assistenza
Err 10	Bobina di accensione	L'elettronica riconosce uno stato errato dell'uscita della bobina di accensione.	1. Disattivare e riattivare l'accensione (posizione 1) <ul style="list-style-type: none"> ■ autodiagnosi, event. cancellazione automatica del malfunzionamento*, ■ altrimenti contattare l'assistenza
Err 11	Tensione di alimentazione interna	L'elettronica riconosce uno stato errato dell'uscita della tensione di alimentazione interna.	1. Disattivare e riattivare l'accensione (posizione 1) <ul style="list-style-type: none"> ■ autodiagnosi, event. cancellazione automatica del malfunzionamento*, ■ altrimenti contattare l'assistenza
Err 12	Monitoraggio della tensione di alimentazione interna	L'elettronica riconosce uno stato errato del monitoraggio della tensione di alimentazione interna.	1. Disattivare e riattivare l'accensione (posizione 1) <ul style="list-style-type: none"> ■ autodiagnosi, event. cancellazione automatica del malfunzionamento*, ■ altrimenti contattare l'assistenza

*: Il display si spegne per circa 4 secondi.
 **: Cancellare gli errori premendo il tasto R (03/13).

13 GARANZIA

Elimineremo - a nostra discrezione tramite riparazione o consegna sostitutiva - eventuali difetti di produzione o del materiale dell'apparecchio entro i termini di prescrizione previsti dalla legge per i diritti di ricorso per vizi della cosa. I termini di prescrizione dipendono dalla normativa in vigore nel paese in cui l'apparecchio è stato acquistato.

I termini della garanzia valgono solo nei casi seguenti:

- Osservare le presenti istruzioni per l'uso
- Trattamento corretto
- Utilizzare parti di ricambio originali

La garanzia decade nei casi seguenti:

- Tentativi di riparazione in proprio
- Modifiche tecniche eseguite in proprio
- Uso non conforme alla destinazione

Sono esclusi dalla garanzia:

- danni della vernice da ricondurre alla normale usura
- Parti usurabili che sono contraddistinte sulla scheda ricambi xxxxxx (X) con telaio
- Motori a scoppio (per questi valgono le disposizioni di garanzia separate dei rispettivi costruttori del motore)

Il periodo di garanzia inizia con l'acquisto da parte del primo consumatore finale. Fondamentali sono la data e la ricevuta di acquisto. Rivolgersi al proprio rivenditore o al centro di assistenza autorizzato più vicino presentando la presente garanzia e la ricevuta di acquisto originale. La presente dichiarazione di garanzia non altera i diritti derivanti da vizi del prodotto spettanti per legge all'acquirente nei confronti del venditore.



PREVOD ORIGINALNIH NAVODIL**Kazalo vsebine**

1	K tem navodilom za uporabo	135	6.6.5	Preverjanje kontaktnega stikala izmetalnega kanala	141
1.1	Simboli na naslovnici	135	7	Upravljanje traktorja	141
1.2	Razlaga znakov in opozorilne besede	135	7.1	Osnovni pripravljalni ukrepi	141
2	Opis izdelka	135	7.2	Uporaba pribora	142
2.1	Namenska uporaba	135	7.3	Potiskanje traktorske kosilnice (15, 16)	142
2.2	Možna napačna raba	135	7.4	Zagon in zaustavitev motorja	142
2.3	Simboli na napravi	136	7.5	Vožnja s traktorjem	142
2.4	Varnostne naprave in zaščita	136	7.5.1	Priprava vožnje pri temperaturah pod 10 °C	142
2.5	Pregled izdelka (01)	136	7.5.2	Vožnja z nožnim hidrostatičnim menjalnikom	143
3	Varnostni napotki	136	7.5.3	Vožnja s tempomatom	143
4	Razpakiranje in montaža traktorja	137	7.5.4	Vožnja in košnja na nagibih	143
5	Upravljalni elementi	137	7.5.5	Košnja s traktorsko kosilnico	143
5.1	Standardna armaturna plošča (02)	137	8	Čiščenje traktorske kosilnice	144
5.2	Armaturna plošča z zaslonom (03)	137	8.1	Čiščenje košare za travo	145
5.2.1	Funkcijske tipke in prikaz na zaslonu	138	8.2	Čiščenje ohišja, motorja in menjalnika	145
5.2.2	Kontrolne lučke	138	8.3	Čiščenje izmetalnega kanala (18)	145
5.3	Zavorni pedal in pedal sklopke (05) ...	139	9	Vzdrževanje	145
5.4	Upravljanje menjalnika (hitrost vožnje) (04)	139	9.1	Načrt vzdrževanja	145
5.5	Nožni hidrostatični menjalnik (04, 05)	139	9.2	Načrt mazanja	146
5.6	Upravljanje kosilne naprave (06)	139	9.3	Menjava koles	146
6	Zagon	139	9.4	Akumulatorski zaganjalnik	147
6.1	Preverjanje kosilne naprave	140	9.5	Demontaža kosilne naprave	148
6.2	Točenje olja	140	9.6	Zamenjava klinastega jermena	148
6.3	Točenje goriva (09)	140	10	Transport	148
6.4	Preverjanje tlaka v pnevmatikah	140	11	Skladiščenje	148
6.5	Montaža košare za travo (10–13)	140	12	Pomoč pri motnjah	148
6.6	Preverjanje varnostnih naprav	141	12.1	Prikaz napak na zaslonu in odpravljanje napak	150
6.6.1	Preverjanje kontaktnega stikala zavore	141	13	Garancija	152
6.6.2	Preverjanje kontaktnega stikala kosilne naprave	141			
6.6.3	Preverjanje kontaktnega stikala sedeža	141			
6.6.4	Preverjanje kontaktnega stikala košare za travo	141			

1 K TEM NAVODILOM ZA UPORABO

- Nemška različica je izvirnik navodil za uporabo. Različice v vseh drugih jezikih so prevodi originalnih navodil za uporabo.
- Navodila za uporabo vedno hranite tako, da jih lahko uporabite, kadar boste potrebovali informacije o napravi.
- Napravo izročite drugim osebam samo skupaj s temi navodili za uporabo.
- Preberite in upoštevajte varnostne napotke in opozorila v teh navodilih za uporabo.
- Traktorske kosilnice se dobavljajo v različicah z različno opremo. Upoštevajte, da se slike lahko nekoliko razlikujejo od izvirnikov. Če imate težave pri razumevanju opisov, se obrnite na strokovno delavnico ali proizvajalca.
- Upoštevajte priložena navodila za montažo in navodila za uporabo bencinskega motorja.

1.1 Simboli na naslovnici

Simbol	Pomen
	Pred zagonom obvezno temeljito preberite ta navodila za uporabo. To je pogoj za varno delo in nemoteno delovanje.
	Navodila za uporabo
	Ne uporabljajte bencinske naprave v bližini odprtih plamenov ali virov toplote.

1.2 Razlaga znakov in opozorilne besede

 **NEVARNOST!** Označuje neposredno nevarno situacijo, ki bo ob neupoštevanju opozorila povzročila smrt ali hude telesne poškodbe.

 **OPOZORILO!** Označuje možno nevarno situacijo, ki lahko ob neupoštevanju opozorila povzroči smrt ali hude telesne poškodbe.

 **PREVIDNO!** Označuje možno nevarno situacijo, ki lahko ob neupoštevanju opozorila povzroči manjše ali zmerne telesne poškodbe.

POZOR! Označuje situacijo, ki lahko ob neupoštevanju opozorila povzroči materialno škodo.

 **NAPOTEK** Posebni napotki za boljše razumevanje in ravnanje.

2 OPIS IZDELKA

Traktorske kosilnice z izmetavanjem zadaj se proizvajajo v različnih izvedbah. Pri naslednjih opisih v teh navodilih za uporabo bodite pozorni na to, da berete opis, ki ustreza vaši traktorski kosilnici.

Značilnosti vaše traktorske kosilnice:

- Menjalnik: nožni hidrostatični
- Priključek za nož: elektromagnetni
- Prostornina košare: 310 l
- Praznjenje košare: električno, teleskopski ročaj

Razlike so tudi pri sistemih za mulčenje, vrsti motorja, moči motorja in širini reza.

Razlikovanje tipov:

- Širina reza
- Vrsta menjalnika (T3 in G700)
- Sprostitev obvoda gonila

2.1 Namenska uporaba

Traktorska kosilnica je namenjena košenju domačih hišnih in ljubiteljskih vrtov z nagibom največ 10° (18 %). Dodatne uporabe, kot je npr. mulčenje, so dovoljene samo ob uporabi originalnega pribora in ob upoštevanju maksimalne obremenljivosti.

Ta naprava je predvidena izključno za domačo rabo. Vsaka druga uporaba, kot tudi nepooblaščen spremembe in dodatki, je uporaba v nasprotju z namembnostjo, ki bo razveljavila garancijo in povzročila izgubo skladnosti (oznaka CE) ter zavrnitev vsakršne odgovornosti za škodo, ki jo utрпи uporabnik ali druga oseba, s strani proizvajalca.

2.2 Možna napačna raba

Traktorska kosilnica ni primerna za komercialno uporabo v javnih parkih, na športnih igriščih ali kmetijskih in gozdnih površinah.

 **OPOZORILO! Nevarnost zaradi preobremenitve traktorske kosilnice!** Pri uporabi priklopnice pazite, da ne presežete dovoljene vlečne obremenitve in nagibov. Preseganje teh vrednosti lahko povzroči preobremenitev traktorske kosilnice in privede do nevarnih situacij!

 **NAPOTEK** Upoštevajte, da traktorska kosilnica nima prometnega dovoljenja in je ne smete voziti po javnih cestah!

2.3 Simboli na napravi

	Pred zagonom preberite navodila za uporabo!
	Med košnjo se morajo druge osebe, zlasti otroci in živali, umakniti iz delovnega območja.
	Pred vzdrževalnimi deli in popravili izvlecite ključ za vžig!
	Pozor – nevarnost! Z rokami in nogami ne segajte v bližino rezil!
	Ne vozite na nagibih več kot 10° (18 %)!
	Nevarnost: Ne vstopajte!
	Nevarnost opeklin zaradi vročih površin!

2.4 Varnostne naprave in zaščita

⚠ OPOZORILO! Nevarnost zaradi odstranjenih ali spremenjenih zaščitnih naprav!

Vsakršna uporaba z odstranjenimi ali spremenjenimi zaščitnimi napravami je prepovedana. Okvarjene zaščitne naprave je treba takoj popraviti ali zamenjati!

Med zaščitnimi napravami so predvsem:

- Kontaktno stikalo zavor
- Kontaktno stikalo kosilne naprave
- Kontaktno stikalo košare za travo
- Kontaktno stikalo za sedež
- Pokrovi kosilne naprave
- Kontaktno stikalo izmetalnega kanala

2.5 Pregled izdelka (01)

Št.	Sestavni del
1	Volan
2	Armaturna plošča
3	Zavorni pedal
4	Pokrov motorja
5	Upravljanje menjalnika vzvratno
6	Upravljanje menjalnika naprej
7	Kosilna naprava
8	Nastavitev višine reza
9	Obvod gonila
10	Tipalo košare za travo
11	Aktiviranje košare
12	Košara za travo
13	Voznikov sedež
14	Električno aktiviranje košare*
15	Blokirna ročica za zavorni pedal
16	Ročica tempomata*

* Izvedba se razlikuje in je odvisna od modela

3 VARNOSTNI NAPOTKI

- Otroci in druge osebe, ki niso seznanjene z navodili za uporabo, naprave ne smejo uporabljati.
- Upošteвайте lokalne predpise o minimalni starosti upravljavca.
- Poučite otroke in mladostnike, da se ne igrajo z napravo.
- Kosite samo pri dnevni svetlobi ali dobri umetni osvetljavi.
- Poskrbite, da v območju nevarnosti ne bo drugih oseb.
- Uporabnik je odgovoren za nesreče drugih oseb in njihove lastnine.
- Uporabljajte samo originalne nadomestne dele in originalno dodatno opremo.
- Napravo mora popraviti proizvajalec oz. ena njegovih servisnih služb.
- Nositi je treba zaščitno sluha.
- Traktorska kosilnica nima prometnega dovoljenja, zato je ne smete voziti po javnih poteh in cestah.

- Ne kosite med nevihto. Ni zaščitne pred udarom strele.
- Na napravi ni dovoljeno prevažati potnikov.
- Ne kosite na nagibih več kot 10° (18 %).
- Če ste zaužili alkohol, zdravila, ki vlivajo na sposobnost odzivanja, ali poživila, s to traktorsko kosilnico in/ali z nanjo pritrjenimi priključki ne smete delati.
- Vedno rahljajte prečno na pobočje.
- Upoštevajte krajevne komunalno dovoljene čase uporabe.
- Traktorska kosilnica lahko zaradi lastne teže povzroči hude telesne poškodbe. Pri nalaganju in razkladanju traktorske kosilnice za transport v vozilu ali prikolici bodite posebno previdni.
- Te traktorske kosilnice ni dovoljeno vleči. Za transport po javnih cestah uporabite ustrezno vozilo.
- Ne uporabljajte traktorske kosilnice v slabo prezračevanih delovnih območjih (npr. v garaži). Izpusti vsebujejo strupeni ogljikov monoksid in druge škodljive snovi.

4 RAZPAKIRANJE IN MONTAŽA TRAKTORJA

Pri razpakiranju in montaži traktorja upoštevajte priložena navodila za montažo.

i NAPOTEK Upoštevajte tudi priložena navodila za uporabo bencinskega motorja.

⚠ OPOZORILO! Nevarnost zaradi nepopolne montaže! Traktorske kosilnice ne smete uporabljati, dokler ni popolnoma montirana! Opravite vsa montažna dela, opisana v navodilih za montažo. V primeru nejasnosti se s strokovnjakom posvetujte o pravilni izvedbi montaže! Preverite, ali so vse varnostne in zaščitne naprave montirane in delujoče!

5 UPRAVLJALNI ELEMENTI

V nadaljevanju so opisani upravljalni elementi traktorske kosilnice z izmetavanjem zadaj. Bodite pozorni na to, da berete opis, ki ustreza vaši traktorski kosilnici.

5.1 Standardna armaturna plošča (02)

V nadaljevanju so pojasnjeni elementi standardne armaturne plošče.

Regulacija števila vrtljajev motorja

i NAPOTEK Upoštevajte, da aktiviranje regulatorja med vožnjo vpliva na hitrost!

Regulator z vgrajeno loputo za zagon:

Če premaknete regulator (02/2), se število vrtljajev motorja poveča ali zmanjša. V najvišjem položaju se vklopi loputa za zagon.

 Vklon lopute za zagon: Regulator potisnite popolnoma navzgor do oznake lopute za zagon. Ta položaj uporabljajte izključno za zagon motorja.

Napotek: Nekateri različice traktorjev imajo ločen gumb za loputo za zagon (02/1) na armaturi. V tem primeru je treba tega sočasno povleči ob zagonu traktorja. Ko se motor zažene, gumb počasi znova potisnite nazaj!

 Košnja: V tem položaju motor deluje z največjim številom vrtljajev.

 Prazen tek: V tem položaju motor deluje z najmanjšim številom vrtljajev.



Ključavnica za vžig (02/4)

Položaj	Namen
0	Izklopi motor. Ključ za vžig lahko odstranite.
I	Vklon žaromete. Po zagonu motorja se žarometi vklopijo v tem položaju.
II	To je delovni položaj, ko motor deluje.
III	To je položaj za zagon motorja. Takoj ko je motor zagnan, spustite ključ. Nato se vrne v delovni položaj II.





5.2 Armaturna plošča z zaslonom (03)





To poglavje preberite, če je vaša traktorska kosilnica opremljena s prikazovalnikom nad standardno armaturno ploščo.

5.2.1 Funkcijske tipke in prikaz na zaslonu

Položaj	Oznaka	Namen
03/2		<p>Na zaslonu se prikazujejo:</p> <ul style="list-style-type: none"> ■ Dnevne ure obratovanja (prikaz z enim decimalnim mestom) Napotek: Dnevne ure obratovanja so prikazane z decimalnimi vrednostmi (1,5 h = 1 h 30 min). <p>ali</p> <ul style="list-style-type: none"> ■ Skupne ure obratovanja (prikaz brez decimalnih mest) Napotek: Skupne ure obratovanja se začnejo šteti takoj, ko se ključ za vžig obrne v položaj I.
03/5		<p>Za preklop prikaza na zaslonu:</p> <ul style="list-style-type: none"> ■ Skupne ure obratovanja ■ Dnevne ure obratovanja ■ Napetost baterije <p>Napotek: Če ključ za vžig ostane v ključavnici v položaju »I«, se štetje skupnih ur obratovanja nadaljuje.</p>
03/13		<p>Ponastavitev dnevni ur obratovanja na »0«.</p> <p>Napotek: Na »0« lahko ponastavite samo dnevne ure obratovanja, skupnih ur pa ne.</p>

5.2.2 Kontrolne lučke

Položaj	Oznaka	Prikaz sveti:
03/1		<ul style="list-style-type: none"> ■ med delovanjem motorja: <ul style="list-style-type: none"> ■ pri okvari ali izpraznitvi baterije zaganjalnika. ■ Kabelski vod med motorjem in baterijo je prekinjen. ■ Varovalka je okvarjena (15 A – modra). ■ Generator na motorju je v okvari. ■ med mirovanjem motorja: <ul style="list-style-type: none"> ■ pri izpraznitvi bateriji zaganjalnika. <p>Napotek: Če sveti ta prikaz, poiščite servisno delavnico!</p>
03/3		<p>ko je košara za travo polna. Izpraznite košaro za travo.</p>
03/4		<p>ko je kosilna naprava vklopljena.</p>
03/6		<p>ko je kosilna naprava sproščena za vzratno vožnjo.</p>
03/7		<p>pri dvignjeni košari za travo ali če košara ni pravilno zaprta.</p>

Položaj	Oznaka	Prikaz sveti:
03/8		pri vklopljenih žarometih.
03/9		ko je zavora aktivirana ali blokirana.
03/10		ko je količina goriva v rezervoarju le še približno 1,5 litra.
03/11		če raven olja ne dosega določene ravni.
03/12		če voznik traktorja sestopi pri: <ul style="list-style-type: none"> ■ delujočem motorju (zavora je blokirana)

5.3 Zavorni pedal in pedal sklopke (05)

- **Zavora:** Ko popolnoma pritisnete zavorni pedal (05/1) navzdol, se na gonilu aktivira zavora in traktor zavira.
- **Parkirna zavora:** Če pri popolnoma navzdol pritisnjem zavornem pedalu (05/1) povlečete blokirno ročico (05/2) navzgor, se zavora zaklene. Če želite zavoro sprostiti, znova pritisnete zavorni pedal navzdol.

5.4 Upravljanje menjalnika (hitrost vožnje) (04)

Traktorske kosilnice so opremljene s hidrostatičnim menjalnikom.

Nekateri modeli so opremljeni s tempomatom.

Za vožnjo naprej in vzvratno vožnjo sta na desni strani vgrajena dva ločena pedala.

Smer vožnje	Opis
Naprej	Če želite voziti naprej, pritisnite desni pedal (04/2).
Vzvratno	Če želite voziti vzvratno, pritisnite levi pedal (04/1). <i>Napotek:</i> Če je pritisnjen samo pedal za vzvratno vožnjo, se kosilna naprava izklopi. Košnja pri vožnji vzvratno: glejte <i>Poglavje 7.5.5 "Košnja s traktorsko kosilnico", stran 143.</i>

5.5 Nožni hidrostatični menjalnik (04, 05)

Nožni hidrostatični menjalnik se upravlja prek dveh pedalov (04/1 in 04/2).

Pri **speljevanju** najprej pri delujočem motorju spustite parkirno zavoro (05/2), nato pritisnite pedal (04/2) za vožnjo naprej ali pedal (04/1) za vožnjo v vzvratni smeri. Kolikor dlje pritisnete pedal, toliko hitreje vozite v izbrani smeri.

Vožnja naprej: Na desni strani pritisnite zunanji pedal (04/2).

Vzvratna vožnja: Na desni strani pritisnite notranji pedal (04/1).

5.6 Upravljanje kosilne naprave (06)

Nastavitev višine reza

Kosilno napravo traktorja je z ročico (06/2) desno od voznikovega sedeža mogoče prestaviti v različne višinske stopnje.

1. Premaknite nastavitveno ročico (06/2) v želeni smeri. Premik ročice navzdol pomeni manjšo višino reza, premik ročice navzgor pomeni večjo višino reza.

Vklop kosilne naprave

Električni vklop: V območju armaturne plošče je stikalo (02/5). Z njim vklopite kosilno napravo (tj. položaj »1«).

6 ZAGON

⚠ OPOZORILO! Nevarnost zaradi nepopolne montaže! Traktorske kosilnice ne smete uporabljati, dokler ni popolnoma montirana! Opravite

vsa montažna dela, opisana v navodilih za montažo. V primeru nejasnosti se s strokovnjakom posvetujte o pravilni izvedbi montaže! Preverite, ali so vse varnostne in zaščitne naprave montirane in delujoče!

6.1 Preverjanje kosilne naprave

Pred uporabo obvezno preglejte, ali so rezalna orodja, pritrdilni vijaki in celotna rezalna enota obrabljeni ali poškodovani. Za preprečevanje neravnotežja je treba obrabljene ali poškodovane nože zamenjati z novimi.

6.2 Točenje olja

Pred prvim zagonom je treba v motor natočiti olje. V ta namen upoštevajte navodila proizvajalca motorja. Upoštevajte tudi, da je treba raven olja redno preverjati in po potrebi doliti olje.

6.3 Točenje goriva (09)

⚠ OPOZORILO! Nevarnosti pri delu z gorivom! Gorivo je močno vnetljivo. Rezervoar za gorivo polnite samo na prostem! Ne kadite! Ne točite, ko motor deluje ali je vroč!

Za točenje uporabljajte primeren lijak ali polnilno cev, da se gorivo ne razlije na motor, ohišje ali zemljo.

Iz varnostnih razlogov je treba pokrov rezervoarja za bencin in druge priključke rezervoarja v primeru poškodb zamenjati.

V primeru prelivanja goriva motorja ne smete zagnati. Traktor morate umakniti z mesta, onemogućenega z gorivom, razlito gorivo pa vpiti oz. obrisati s krpo s tal, z motorja in ohišja.

Izogibajte se vsakršnemu poskusu zagona, dokler ostanki goriva ne izhlapijo.

Gorivo hranite izključno v za to predvidenih posodah.

Uporabljajte neosvinčen bencin, min. z oktanskim številom 91.

Polnjenje rezervoarja

- Po potrebi izklopite motor in zaradi varnosti izvlecite ključ za vžig.
- Počakajte, da se motor nekoliko pohladi (nevarnost eksplozije zaradi vžiga goriva).
- Pritisnite pokrov za zapiranje rezervoarja (09/1).
- Zasukajte pokrov za zapiranje rezervoarja (09/1) navzgor. Pokrov za zapiranje rezervoarja (09/1) se sprosti.

- Odprite pokrov rezervoarja (09/2) in natočite gorivo.

Napotek: *Preprečite čezmerno polnjenje posode za gorivo!*

- Zaprte pokrov rezervoarja (09/2).
- Zaprte pokrov za zapiranje rezervoarja (09/1) tako, da se zaskoči.

6.4 Preverjanje tlaka v pnevmatikah

- Redno preverjajte tlak v pnevmatikah.
- Na pnevmatikah odčitajte potreben tlak (priporočeno 1 bar).

i NAPOTEK 1 PSI = 0,07 bara.

Z običajno nožno tlačilko je mogoče preveriti tlak v pnevmatikah in po potrebi dodati zrak.

6.5 Montaža košare za travo (10–13)

Traktorske kosilnice se dobavljajo s košaro za travo. Upoštevajte, da se slike lahko nekoliko razlikujejo od izvirnikov.

Nastavitev javljalnika ravni napolnjenosti košare za travo

Javljalnik ravni napolnjenosti prek troblje sporoči, kdaj je treba košaro za travo izprazniti.

Javljalnik ravni napolnjenosti je mogoče nastaviti v 6 položajev glede na stanje rezanega materiala. Pri suhem rezanem materialu potisnite javljalik ravni napolnjenosti v manjše položaje. Pri mokrem ali vlažnem rezanem materialu nastavite javljalik ravni napolnjenosti v daljše položaje. To vpliva na polnjenje košare za travo.

- Izklopite motor (glejte *Poglavje 7.4 "Zagon in zaustavitev motorja", stran 142*).
- Snemite košaro za travo (glejte *Poglavje 8.1 "Čiščenje košare za travo", stran 145*).
- Nastavite javljalik ravni napolnjenosti (10/1) na rezalni material (10/a), da se zaklene v želenem položaju.
- Znova obesite košaro za travo.

Vpenjanje košare za travo

- Držite košaro za travo z eno roko na ročaju košare (11/1) in z drugo roko na držalni odprtini na zadnji strani (11/2).
- Položite košaro za travo simetrično na vodilo (11/3).
- Z drugo roko rahlo privzdignite košaro za travo naprej (12), da se sprednji del košare za travo zaskoči.
- Nato znova zasukajte košaro za travo navzdol (13/a).

- Preverite, ali je košara za travo pravilno nameščena.

6.6 Preverjanje varnostnih naprav

Pred vsakim zagonom traktorske kosilnice je treba preveriti varnostne naprave.

⚠ OPOZORILO! Nevarnost pri preverjanju varnostnih naprav! Varnostne naprave je dovoljeno upravljati samo z voznikovega sedeža in kadar v bližini ni drugih oseb ali živali!

Vsa preverjanja opravite na ravnem terenu, da se traktor ne more nenadzorovano odkotaliti.

6.6.1 Preverjanje kontaktnega stikala zavore

Kontaktno stikalo zavore zagotavlja, da motorja ni mogoče zagnati, če zavora ni aktivirana.

- Motor je izklopljen.
- Usedite se na voznikov sedež.
- Pritisnite zavorni pedal (05/1), da sprostite parkirno zavoro.
- Poskusite zagnati motor (ključ za vžig v položaju III).

i NAPOTEK Motor se ne sme zagnati!

6.6.2 Preverjanje kontaktnega stikala kosilne naprave

Kontaktno stikalo kosilne naprave zagotavlja, da se motor ne zažene, ko je kosilna naprava aktivirana.

- Motor je izklopljen.
- Usedite se na voznikov sedež.
- Pritisnite zavorni pedal (05/1) in aktivirajte parkirno zavoro (05/2).
- Vklopite kosilno napravo (02/5, položaj »1«).
- Poskusite zagnati motor (ključ za vžig v položaju III).

i NAPOTEK Motor se ne sme zagnati!

6.6.3 Preverjanje kontaktnega stikala sedeža

Kontaktno stikalo sedeža zagotavlja, da se motor izklopi, takoj ko pri vklopljeni kosilni napravi na voznikovem sedežu nihče več ne sedi.

- Usedite se na voznikov sedež.
- Pritisnite zavorni pedal (05/1) in aktivirajte parkirno zavoro (05/2).
- Zaženite motor in ga pustite delovati z največjim številom vrtljajev.
- Vklopite kosilno napravo (02/5, položaj »1«).

- Dvignite se (ne sestopajte), da razbremenite sedež.

i NAPOTEK Motor se mora izklopiti!

6.6.4 Preverjanje kontaktnega stikala košare za travo

Kontaktno stikalo košare za travo zagotavlja, da se motor izklopi, takoj ko košara za travo pri vklopljeni kosilni napravi ni pravilno vpeta.

- Usedite se na voznikov sedež.
- Pritisnite zavorni pedal (05/1) in aktivirajte parkirno zavoro (05/2).
- Zaženite motor in ga pustite delovati z največjim številom vrtljajev.
- Vklopite kosilno napravo (02/5, položaj »1«).
- Rahlo privzdignite prazno košaro za travo ali sprožite stikalo za odpiranje.

i NAPOTEK Motor se mora izklopiti!

6.6.5 Preverjanje kontaktnega stikala izmetalnega kanala

Kontaktno stikalo izmetalnega kanala zagotavlja, da traktorske kosilnice z demontiranim izmetalnim kanalom ni mogoče zagnati.

- Snemite košaro za travo.
- Odstranite izmetalni kanal (18/2).
- Usedite se na voznikov sedež.
- Pritisnite zavorni pedal (05/1) in aktivirajte parkirno zavoro (05/2).
- Zaženite motor.

i NAPOTEK Motor se ne sme zagnati!

7 UPRAVLJANJE TRAKTORJA

⚠ OPOZORILO! Nevarnosti zaradi nezadostnega znanja o traktorski kosilnici! Pred začetkom skrbno preberite navodila za uporabo! Posebno pozornost namenite varnostnim napotkom! Vestno opravite vsa montažna dela in vsa dela za zagon. V primeru nejasnosti se posvetujte s proizvajalcem!

7.1 Osnovni pripravljalni ukrepi

- Med košnjo vedno nosite trdne čevlje in dolge hlače. Nikoli ne kosite bos ali v odprtih sandalih.
- Temeljito preverite teren, na katerem boste uporabili traktorsko kosilnico. Odstranite vse kamne, palice, žice, kosti in druge tuje, ki bi

jih kosilna naprava lahko zagrabila in odvrгла. Na tujke bodite pozorni tudi med košnjo.

- Opravite vsa dela, opisana v napotkih za zagon. To še posebej velja za preverjanje varnostnih naprav.
- Za vlečenje bremen uporabljajte samo priklop! Ne prekoračite podprte obremenitve.
- Transport predmetov na traktorski kosilnici ni dovoljen!

7.2 Uporaba pribora

⚠ OPOZORILO! Nevarnost zaradi neustreznega pribora ali napačne uporabe pribora! Vedno uporabljajte samo originalni pribor proizvajalca traktorja! Upoštevajte predpise za uporabo v vsakokrat priloženih navodilih za uporabo!

Uporaba neodobrenega pribora ali napačna uporaba pribora lahko povzroči velike nevarnosti za upravljavca in druge osebe. Lahko pride do preobremenitve traktorske kosilnice. To lahko povzroči hude nesreče.

7.3 Potiskanje traktorske kosilnice (15, 16)

⚠ PREVIDNO! Nevarnost pri potiskanju na nagibu! Traktorsko kosilnico potiskajte samo po vodoravnih površinah! Na nagibih se lahko traktorska kosilnica nenadzorovano odpelje navzdol.

Pri nožnem hidrostatičnem menjalniku

Obvodna ročica (15/1) je v ohišju zadnjega desnega kolesa.

Odklepanje obroda pri gonilu T3 (tip: T15, T16, T18):

1. Ročico obroda (15/1) izvlecite in jo obesite navzgor (16).
2. Sprostite zavoro.
 - ⇒ Traktor sedaj lahko potiskate.

Odklepanje obroda pri gonilu G700 (tip: T20, T23):

1. Porinite ročico obroda (15/1) navznoter in jo obesite navzgor (16).
2. Sprostite zavoro.
 - ⇒ Traktor sedaj lahko potiskate.

7.4 Zagon in zaustavitev motorja

Zaženite motor

1. Sedite na voznikov sedež.
2. Popolnoma pritisnite pedal zavore/sklopke (05/1) na levi strani in ga blokirajte z blokirno ročico (05/2).

3. Prepričajte se, da kosilna naprava NI vključena. Pri tem preverite položaj klecnega stikala (02/5, položaj 0).
4. Premaknite regulator (02/2) števila vrtljajev motorja v zgornji položaj. Odvisno od različice opreme je tam oznaka za loputo za zagon. Če ni, povlecite ločen gumb za loputo za zagon (02/1).
5. Vstavite ključ za vžig v ključavnico za vžig (02/4).
6. Obrnite ključ za vžig v položaj »III« in ga zadržite v tem položaju, dokler se motor ne zažene.

Napotek: Za zaščito akumulatorskega zagnjalnika poskus zagona ne sme trajati več kot pribl. 5 sekund.
7. Nato spustite ključ za vžig, ki samodejno skoči v položaj »II«.
8. Premaknite regulator (02/2) za število vrtljajev motorja v delovni položaj. Pri različici opreme z gumbom za loputo za zagon le-tega znova potisnite nazaj (02/1).

Izklopite motor

1. Izklopite kosilno napravo (02/5).
2. Nastavite regulator (02/2) števila vrtljajev motorja v položaj za prazni tek.
3. Pritisnite zavorni pedal (05/1) in ga blokirajte z blokirno ročico (05/2).
4. Obrnite ključ za vžig (02/4) v položaj »0«.
5. Izvlecite ključ za vžig.

⚠ OPOZORILO! Nevarnost zaradi vročega motorja! Pri zaustavitvi motorja poskrbite, da vroči deli motorja (npr. zvočna izolacija) ne morejo vžgati predmetov ali materialov v bližini!

7.5 Vožnja s traktorjem

⚠ OPOZORILO! Nevarnost zaradi neprilagojene hitrosti! Zlasti na začetku vozite počasi, da se privadite na način vožnje in zaviranje traktorja! Pred vsako spremembo hitrosti je treba hitrost vožnje zmanjšati, da ima voznik v vsakem trenutku nadzor nad obnašanjem traktorske kosilnice in da se le-ta pri tem ne more prekucniti!

Traktor je opremljen z nožnim hidrostatičnim menjalnikom.

7.5.1 Priprava vožnje pri temperaturah pod 10 °C

1. Prepričajte se, da kosilna naprava NI vključena. Pri tem preverite klecno stikalo (02/5, položaj »0«).

- Zaženite motor in ga pustite delovati pribl. 30 sekund, da se optimizira viskoznost olja menjalnika. Nato lahko vozite traktor. Kosilno napravo vklopite šele po nekajminutnem delovanju motorja.

7.5.2 Vožnja z nožnim hidrostatičnim menjalnikom

- Pritisnite zavorni pedal (05/1) in ga blokirajte z blokirno ročico (05/2).
- Nastavite kosilno napravo na največjo višino reza (06/2).
- Zaženite motor.
- Aktivirajte zavoro (05/1).
- Počasi pritiskajte na stopalko za zeleno smer vožnje:
 - Naprej: stopalka (04/2)
 - Vzratno: stopalka (04/1)
- Kolikor dlje pritisnete pedal, toliko hitreje se traktor premika v izbrani smeri.
- Za zaustavitev sprosite stopalko in pritisnite zavorni pedal (05/1).

i NAPOTEK Vsakič ko zapustite traktor, vedno aktivirajte blokirno ročico pri pritisnjenem zavornem pedalu, da se traktor ne odpelje!

7.5.3 Vožnja s tempomatom

i NAPOTEK Tempomat je mogoče vklopiti samo pri vožnji naprej. Če sprožite zavoro, se tempomat samodejno izklopi.

Vklop/izklop tempomata:

- Zasukajte ročico (02/3) navzgor. *Tempomat se vklopi.*
- Zasukajte ročico (02/3) navzdol. *Tempomat se izklopi.*

7.5.4 Vožnja in košnja na nagibih

⚠ OPOZORILO! Nevarnost zaradi napak pri vožnji na nagibih! Pri vožnji na nagibih morate biti posebno previdni! Ni »varnega« nagiba. V ta namen upoštevajte zlasti naslednje napotke za varnost! Če se hočejo kolesa obrniti ali če se vozilo pri vožnji na nagibu zagozdi, odklopite kosilno napravo in priklopne naprave. Nato zapustite nagib s počasno vožnjo naravnost! Če je posoda za travo polna, se poveča nevarnost, da se traktorska kosilnica zaradi teže prekucne!

- Ne vozite na nagibih več kot 10° (18 %). Primer: to ustreza 18 cm višinske razlike na meter dolžine.
- Ne vozite sunkovito.

- Ne zavirajte sunkovito.
- Vzdržujte majhno hitrost vožnje.
- Ne vozite prečno na nagib.
- Ne pospešujte čezmerno.
- Ne zavijajte sunkovito.

7.5.5 Košnja s traktorsko kosilnico

Za čisto košnjo je treba hitrost vožnje prilagoditi lastnostim trave. Pri košnji izberite največ 2/3 maksimalne možne hitrosti vožnje na pedalu. Maksimalna hitrost traktorja je prilagojena izključno za vožnjo brez vklopljene kosilne naprave.

Običajna višina reza je 4–5 cm. To ustreza 2. ali 3. zarezni višinske nastavitve (06/2). Pri vlažni in mokri travi kosite z višjo nastavitvijo višine reza.

Pri zelo visoki travi je primerna košnja v dveh stopnjah. Pri prvem prehodu nastavite kosilno napravo na maksimalno višino reza. Pri drugem prehodu lahko nato nastavite zeleno višino.

7.5.5.1 Vklon kosilne naprave

i NAPOTEK Kosilno napravo je dovoljeno vklopiti šele po nekajminutnem segrevanju motorja! Pri vklopu kosilne naprave traktorska kosilnica ne sme stati v visoki travi.

- Zaženite motor.
- Premaknite regulator (02/2) za število vrtljajev motorja v delovni položaj.
- Nastavite kosilno napravo na največjo višino reza (06/2).
- Vklopite kosilno napravo, ko je klecno stikalo vklopljeno (02/5, položaj »1«).
- Z ročico (06/2) nastavite zeleno višino reza.
- Nadaljujte vožnjo s traktorsko kosilnico.

7.5.5.2 Košnja pri vožnji vzratno

i NAPOTEK Če je pritisnjen samo pogonski pedal za vzratno vožnjo, se kosilna naprava izklopi.

- Pritisnite tipko »Košnja vzratno« (02/6) in v 5 sekundah še pedal (04/1) za vzratno vožnjo.

⚠ OPOZORILO! Nevarnost nesreče pri vzratni košnji! Pri vzratni košnji upoštevajte zadajšnje okolje! Med vzratno vožnjo kosite samo, če je to res nujno!

7.5.5.3 Izklop kosilne naprave

⚠ OPOZORILO! Nevarnost zaradi delovanja nožev po izklopu! Vrteči se/zaustavljajoči se rezalni noži lahko porežejo roke in noge! Z rokami in nogami zato ne segajte v bližino rezil!

1. Vključite kosilno napravo, ko je klecno stikalo izklopljeno (02/5, položaj »0«).

Kosilno napravo je mogoče izklopiti med mirovanjem in med vožnjo traktorja.

⚠ OPOZORILO! Nevarnost telesnih poškodb zaradi odmetavanja predmetov! Pri prehajanju prek prodnatih ali gramoznih površin lahko kosilna naprava povleče predmete in jih nato izvrže.

- Kosilno napravo vedno izklopite, kadar vozite po drugih površinah in ne po travi.

7.5.5.4 Praznjenje košare za travo

ℹ NAPOTEK Ko je košara za travo polna, se sproži zvočni signal. Najkasneje takrat je treba košaro izprazniti.

Ovisno od različice opreme ima vaša traktorska kosilnica električno praznjenje košare za travo ali ročno praznjenje košare za travo s sprožilnim ročajem.

Za vse vrste košar velja:

- Praznjenje košare za travo je mogoče opraviti z voznikovega sedeža.
- Če se pri vklopljeni kosilni napravi košara za travo preklopi navzgor oz. obesi, se motor izklopi.
- Če se koš za travo ne zaskoči pravilno, ne morete priklopiti kosilnega sistema.

Praznjenje električne košare za travo

1. Za praznjenje aktivirajte klecno stikalo (07/1) na levi strani voznikovega sedeža.
2. Za zapiranje košare za travo znova pritisnite klecno stikalo.

Praznjenje košare za travo s sprožilnim ročajem

1. Izvlecite sprožilni ročaj iz košare za travo (17/a).
2. Potisnite ročaj v smeri vožnje, da se košara za travo odpre (17/b).
3. Premaknite košaro za travo z ročajem nazaj, da se košara zaskoči.

7.5.5.5 Mulčenje

Za optimalen učinek mulčenja je treba travo redno kositi (pribl. 1- do 2-krat tedensko). Pri tem režite na 1/3 višine trave (npr. travo višine 6 cm kosite na 2 cm). Tako se pokošena trava čista vdela v preostalo travo.

7.5.5.6 Interval košnje

Upoštevajte, da trava ob različnih časih različno raste. Priporočena vrednost ob začetku pomladi je kratek interval košnje. Interval košnje podaljšajte, ko se hitrost rasti trave med letom zmanjša.

Če trave nekaj časa ni mogoče kositi, najprej nastavite večjo višino reza in nato dva dni kasneje znova pokosite z manjšo višino reza.

7.5.5.7 Košnja visoke trave

Če trava zraste višja kot običajno ali če je preveč vlažna, jo pokosite z nastavljenjo večjo višino reza. Nato znova pokosite z običajno nižjo nastavitvijo.

7.5.5.8 Vzdrževanje noža

Skozi celotno sezono košnje skrbite, da je nož oster, da preprečite obrabo in trganje travnih bilk. Raztrgane travne bilke na robovih porjavijo. S tem se zmanjša rast in trava postane dovzetnejša za bolezni.

- Po vsaki uporabi preverite ostrost noža in znake obrabe ali poškodb! Po potrebi obiščite servisno delavnico.
- Za zamenjavo noža uporabljajte samo originalni nadomestni nož.

8 ČIŠČENJE TRAKTORSKE KOSILNICE

Za optimalno delovanje in dolgo življenjsko dobo je treba traktorsko kosilnico redno čistiti.

Po vsaki uporabi odstranite umazanijo s traktorske kosilnice.

Za čiščenje ne uporabljajte visokotlačnega čistilnika. Vodni curek visokotlačnega čistilnika ali vrtno cevi lahko povzroči poškodbe električne opreme ali ležajev.

Zlasti pazite, da motor, menjalnik in obračalni valji ter vsa električna oprema ne pridejo v stik z vodo.

⚠ OPOZORILO! Nevarnosti pri čiščenju! Pri vseh čistilnih delih velja:

- Izklopite motor in izvlecite ključ za vžig.
- Izvlecite vtič(-e) vžigalne(-ih) svečk(-e).
- Po čiščenju je treba znova montirati zaščitne naprave, ki so bile zaradi čiščenja odstranjene.
- NEVARNOST OPEKLIN: Traktorsko kosilnico očistite šele, ko se ohladi. Motor, menjalnik in zvočna izolacija so zelo vroči!
- NEVARNOST UREZNIN: Pri delih na rezalnem orodju pazite na oster nož. Pri kosilnih napravah z več rezalnimi orodji lahko premik enega rezalnega orodja povzroči premik drugega!

8.1 Čiščenje košare za travo

V ta namen snemite košaro za travo in napršite notranjost in zunanost košare z vodno cevjo. Trdovratno umazanijo je treba previdno postrgati, npr. s krtačo. Zlasti pri košarah za travo s tkanim nastim pokrovom pazite, da ne poškodujete tkanine.

ℹ NAPOTEK Pred čiščenjem izpraznite košaro za travo skladno z opisom. Polna košara za travo je pretežka, da bi jo lahko varno sneli.

Snemanje košare za travo

1. Izklopite motor.
2. Rahlo privzdignite košaro za travo.
3. Snemite košaro za travo navzgor.

Snemanje električne košare za travo

1. Izklopite motor.
2. Prepričajte se, da je električno upravljana košara za travo zaprta.
3. Privzdignite košaro za travo (pribl. 30°).
4. Snemite košaro za travo navzgor.

8.2 Čiščenje ohišja, motorja in menjalnika

POZOR! Okvara električnega sistema zaradi vdora vode! Pri čiščenju traktorja z vodo pazite, da voda ne vdre v električni sistem!

Motorja in ležajnih mest (kolesa, menjalnik, ležaje nožev) ne pršite z vodo in ne perite z visokotlačnim čistilnikom.

Vdor vode v sistem vžiga, uplinjač in filter za zrak lahko povzroči motnje. Voda na ležajnih mestih lahko povzroči izgubo maziv in posledično uničenje ležajev.

Za odstranitev umazanije in ostankov trave uporabite krpo, ročno krtačo, krtačo na dolgem ročaju ali podoben pripomoček.

8.3 Čiščenje izmetalnega kanala (18)

Z rednim čiščenjem se zagotovi gladko delovanje višinske nastavitve reza.

Izmetalni kanal je sestavljen iz dveh delov, ki sta potisnjena drug v drugega. Spodnji del je trdno vpet v ohišje kosilne naprave. Zgornji del je mogoče izvleči za potrebe čiščenja.

1. Odstranite košaro za travo.
2. Odstranite vijaka (18/1) levo in desno na izmetalnem kanalu (18/2).
3. Izvlecite izmetalni kanal skozi zadnjo steno navzven.
4. Temeljito očistite zgornji in spodnji izmetalni kanal.
5. Vtaknite izmetalni kanal v zadnjo steno. Pri tem pazite, da se zgornji in spodnji del čisto skupaj vodita.
6. Privijte ju s pritrtilnima vijakoma.
7. Montirajte košaro za travo.

9 VZDRŽEVANJE

⚠ OPOZORILO! Nevarnosti pri vzdrževanju! Pri vseh vzdrževalnih delih velja:

- Izklopite motor in izvlecite ključ za vžig.
- Izvlecite vtič(-e) vžigalne(-ih) svečk(-e).
- Po vzdrževanju je treba znova montirati zaščitne naprave, ki so bile zaradi vzdrževanja odstranjene.
- NEVARNOST OPEKLIN: Na traktorski kosilnici delajte šele, ko se ohladi. Motor, menjalnik in zvočna izolacija so zelo vroči!
- NEVARNOST UREZNIN: Pri delih na rezalnem orodju pazite na oster nož. Pri kosilnih napravah z več rezalnimi orodji lahko premik enega rezalnega orodja povzroči premik drugega rezalnega orodja.
- Pri zamenjavi delov je dovoljeno uporabljati samo originalne nadomestne dele.
- V primeru nejasnosti vedno poiščite strokovno delavnico ali se obrnite na proizvajalca.

9.1 Načrt vzdrževanja

Naslednja dela lahko uporabnik opravi sam. Vsa običajna vzdrževalna dela, servisiranje in popravila mora opraviti pooblaščen servisna delavnica.

i NAPOTEK Pri večji obremenitvi in višjih temperaturah bodo morda potrebni krajši intervali vzdrževanja od navedenih v zgornji tabeli.

Upoštevajte tudi priporočeno letno mazanje v skladu z načrtom mazanja.

Dejavnost	Pred vsako uporabo	Po vsaki uporabi	Po prvih 5 urah	Vsakah 25 ur delovanja	Vsakah 50 ur delovanja	Pred vsakim skladiščenjem
Preverjanje stanja motornega olja ^{*)}	X					
Zamenjava motornega olja ^{*)}			X			X
Čiščenje filtra za zrak ^{*)}				X		
Zamenjava filtra za zrak ^{*)}					X	
Preverjanje vžigalne svečke ^{*)}					X	
Preverjanje zavor (preizkusno zaviranje na ravni stezi)	X					
Preverjanje tlaka v pnevmatikah	X					
Preverjanje kosilnih nožev	X					
Preverjanje ohlapnih delov	X					X
Preverjanje klinastega jermena (pregled)				X		
Čiščenje traktorske kosilnice		X				
Čiščenje mrežice na zajemu zraka za motor ^{*)}	X					
Odstranjevanje ostankov trave in košnje z menjalnika		X		X		

*) Glejte navodila za uporabo proizvajalca motorja.

9.2 Načrt mazanja

Za zagotavljanje gladkega delovanja premikajočih se delov priporočamo, da najmanj enkrat letno namažete naslednja mesta.

Pred mazanjem ali pršenjem s krpo očistite vsa mesta za mazanje. Ne uporabljajte vode, da preprečite korozijo.

Mesta mazanja:

- Namažite mazalko na premniku desno in levo (21) z večnamensko mastjo.
- Z oljem v razpršilu popršite ležaj sprednje osi na ogrodju (21/1).
- Namažite ozobje in pastorek krmilne letve (22) z večnamensko mastjo.
- Namažite valjni ležaj in pesto na sprednji in zadnji osi (23/20) z večnamensko mastjo.

i NAPOTEK Sprednja in zadnja kolesa je treba za mazanje osi in ležajev demontirati.

- Obračalna in ležajna mesta: mazanje vseh premičnih se vrtljivih in ležajnih mest.

9.3 Menjava koles

Menjava koles se lahko opravi samo na vodoravni in trdni podlagi.

1. Zaustavite traktorsko kosilnico in izvlecite ključ za vžig.
2. Popolnoma pohodite zavorni pedal (05/1) in ga blokirajte z blokirno ročico (05/2).
3. S kolesnimi zagozdami zavarujte traktorsko kosilnico, da se ne odpelje. Zagozde položite na strani, ki je ne boste dvignili.
4. S primernimi dviznimi sredstvi dvignite traktorsko kosilnico (npr. s škarjasto dvizno ploščadjo) na tisti strani, na kateri želite zame-

njati kolo. Traktor dvignite tako visoko, da se lahko kolo, ki ga zamenjujete, prosto vrti.

Pozor! Nevarnost poškodb naprave.

Pri dviganju pazite, da ne ukrivite elementov traktorja. Dvižno opremo postavite samo na stabilne kovinske dele.

5. Zavarujte traktorsko kosilnico na nosilnem elementu podvozja s stabilno podlago (npr. tramom) tako, da ne more pasti, tudi če dvižna oprema zdrsne ali se prekucne.
6. Snemite zaščitno kapo (19/1).
7. Z izvijačem odmaknite varovalno podložko (19/2). Pazite, da se ne izgubi.
8. Snemite podložko (19/3).
9. Potegnite kolo z osi.
Napotek: *Pri odstranjevanju zadnjih koles z osi ne izgubite moznika!*
10. Pred ponovno montažo očistite os in odprtino na kolesu ter oboje namažite z večnamensko mastjo.
11. Natakните kolo na os.
Napotek: *Pri natikanju zadnjih koles morata uter za sornik in zadnje kolo stati drug nad drugim tako, da je sornik mogoče vstaviti brez sile.*
12. Natakните podložko na os.
13. Potisnite varovalno podložko v utor na osi. Če morate v ta namen uporabiti kleščice, pazite, da z njimi ne poškodujete osi.
14. Natakните zaščitno kapo na os.
15. Odstranite varnostno podlogo in z dvižno opremo traktor nežno spustite na tla.

9.4 Akumulatorski zaganjalnik

V obsegu dobave traktorske kosilnice ni polnilnika za polnjenje akumulatorskega zaganjalnika.

Za podroben opis akumulatorja glejte Akumulatorska omarica. Akumulatorski zaganjalnik je pod pokrovom motorja.

Akumulatorski zaganjalnik je napolnjen tovarniško.

Varnostni napotki

⚠ OPOZORILO! Nevarnost zaradi nepravilnega ravnanja z akumulatorskim zaganjalnikom! Za preprečitev nevarnosti, do katere lahko pride zaradi nepravilnega ravnanja z baterijo, upoštevajte naslednje točke!

- Akumulatorskega zaganjalnika ne smete hraniti v neposredni bližini odprtega ognja, sežigati ali odlagati na vročini. Pri tem lahko pride do eksplozije.

- Akumulatorski zaganjalnik čez zimo hranite na hladnem, suhem mestu (10–15 °C). Pri skladiščenju se izogibajte temperaturam pod lediščem.
- Akumulatorski zaganjalnik ne sme ostati izpraznjen daljše obdobje. Če akumulatorskega zaganjalnika dlje časa niste uporabljali, ga je treba z ustreznim polnilnikom napolniti.
- Ne uničite akumulatorskega zaganjalnika. Elektrolit (žveplena kislina) povzroča opekline na koži in oblačilih – takoj izperite z obilo vode.
- Akumulatorski zaganjalnik vzdržujte čist. Samo obrišite ga s suho krpo. V ta namen ne uporabljajte vode, benzena, razredčil ali podobnih sredstev!
- Vzdržuje priključne kontakte čiste in jih namažite s kontaktno mastjo.
- Priključnih kontaktov ne smete kratkostično vezati.

Polnjenje akumulatorja zaganjalnika

Polnjenje je potrebno:

- Pred skladiščenjem za zimski počitek.
- Pri daljših obdobjih mirovanja naprave (več kot 3 mesece).

⚠ OPOZORILO! Nevarnost zaradi napačnega polnjenja akumulatorskega zaganjalnika!

Polnilni tok polnilnika ne sme preseči 5 A in polnilna napetost je lahko največ 14,4 V. Pri višji polnilni napetosti obstaja nevarnost eksplozije akumulatorskega zaganjalnika! Pri delih na bateriji vedno izvlcite ključ za vžig.

Priporočamo, da ta akumulator zaganjalnika, ki ne zahteva vzdrževanja in je neprepusten za pline, polnite z namenskimi polnilnikom (dobavljiv pri prodajalcu).

Pred polnjenjem akumulatorskega zaganjalnika upoštevajte navodila za uporabo proizvajalca polnilnika.

⚠ PREVIDNO! Nevarnost kratkega stika! Da se prepreči kratki stik, vedno najprej odklopite minus kabel (-) z akumulatorja in ga zadnjega znovalo priklopite! Pri delih na akumulatorju vedno izvlcite ključ za vžig!

1. Izvlcite ključ za vžig (02/4).
2. Odprite pokrov motorja.
3. Povežite sponke polnilnika s priključnimi kontakti akumulatorja.

i NAPOTEK Upoštevajte polarnost:

- Rdeča sponka = plus pol (+)
 - Črna sponka = minus pol (-)
4. Priključite polnilnik na električno omrežje in ga vklopite.

9.5 Demontaža kosilne naprave

Za zimsko uporabo traktorja in zamenjavo klinastega jermena je treba kosilno napravo demontirati.

1. Potisnite volan popolnoma v levo (32).
2. Izpraznite košaro za travo (33).
3. Demontirajte izmetalni kanal (18).
4. Odvijte vijak z valjasto glavo (34) na držalu nastavkov 5–6 obratov.
5. Spustite kosilno napravo na najnižjo nastavitvev (35).
6. Iznprite natezno vzmet na kosilni napravi (36).
7. Kosilno napravo znova postavite v najvišji položaj (37).
8. Iznprite kanal klinastega jermena (38).
9. Iznprite jermenico klinastega jermena motorja (39).
10. Znova spustite kosilno napravo na najnižjo nastavitvev (40).
11. Odstranite 4 varovalne zatiče na nosilcih kosilne naprave (41).
12. Snemite nosilce prek vijakov (41).

9.6 Zamenjava klinastega jermena

1. Odvijte 6 varovalnih matic (24).
2. Iznprite kanal klinastega jermena (25).
3. Iznprite desni pokrov kosilne naprave in ga odstranite (26).
4. Iznprite levi pokrov kosilne naprave in ga odstranite (27).
5. Rahllo odvijte vijake na napenjalnem valju, da se lahko klinasti jermen izvleče (28).
6. Izvlecite klinasti jermen.

i NAPOTEK Vodenje in lega klinastega jermena se razlikujeta glede na tip. Upoštevajte nalepko z napotki na kosilni napravi.

Namestitev klinastega jermena

1. Položite klinasti jermen na nekoliko zrahljan napenjalni valj in znova privijte napenjalni valj (30/31).
2. Položite klinasti jermen skladno z vrstnim redom na valje in pazite na vodenje in lego klinastega jermena.

10 TRANSPORT

Pri transportu traktorske kosilnice s transportnimi napravami (npr. s prikolico za osebno vozilo) je treba kosilno napravo podložiti, da se razbremeni vpetje kosilne naprave.

Pri transportu pazite na ustrezno nosilnost transportnega sredstva in ustrezno zavarovanje traktorske kosilnice.

11 SKLADIŠČENJE

Traktorsko kosilnico je treba zaščititi pred vremenskimi vplivi, zlasti vlago, dežjem in daljšo izpostavljenostjo neposredni sončni svetlobi.

Traktorske kosilnice nikoli ne shranjujte z gorivom v rezervoarju v stavbi, v kateri bi morebitni hlapi goriva lahko prišli v stik z odprtim ognjem ali iskrami. Traktorsko kosilnico odložite samo v prostoru, ki je primeren za parkiranje motornih vozil. Traktorske kosilnice pri daljšem skladiščenju, npr. prezimovanju, ne puščajte s polnim rezervoarjem za gorivo. Gorivo lahko izhlapi.

Pred dolgotrajnim skladiščenjem je treba gorivo izčrpati iz rezervoarja in uplinjača, da se prepreči oblaganje in s tem težave pri zagonu. Glede tega se posvetujte s svojo servisno delavnico.

12 POMOČ PRI MOTNJAH**⚠ PREVIDNO! Nevarnost telesnih poškodb.**

Predmeti z ostrimi robovi in premikajoči se predmeti lahko povzročijo telesne poškodbe.

- Pri vzdrževalnih delih, negi in popravih vedno nosite zaščitne rokavice!

i NAPOTEK Pri motnjah, ki niso navedene v tej tabeli ali ki jih ne morete sami odpraviti, se obrnite na našo servisno službo.

Motnja	Vzrok	Ukrep
Motor se ne zažene.	Ni goriva.	Napolnite rezervoar; preverite odzračevanje rezervoarja; preverite filter za gorivo.

Motnja	Vzrok	Ukrep
	Gorivo je težko, umazano; v rezervoarju je staro gorivo.	Vedno uporabljajte sveže gorivo iz čistih vsebnikov; očistite uplinjač (servisna delavnica).
	Filter za zrak je umazan.	Očistite filter za zrak (glejte navodila za uporabo proizvajalca motorja).
	Ni iskre.	Očistite vžigalno svečko, po potrebi jo zamenjajte, preverite vžigalni kabel, preverite vžigalni sistem (servisna delavnica).
	Z večkratnimi poskusi zagona se v zgorevalni komori motorja nabere preveč goriva.	Izvlcite in posušite vžigalno svečko.
Zaganjalnik ne deluje.	Akumulatorski zaganjalnik je prazen ali oslavljen.	Napolnite akumulatorski zaganjalnik.
	Varnostno stikalo na voznikovem sedežu ne deluje.	Pravilno se usedite na voznikov sedež; stikalo je okvarjeno.
	Varnostno stikalo na zavornem pedalu ne deluje.	Popolnoma pritisnite zavorni pedal.
	Kosilna naprava je vklopljena.	Izklopite kosilno napravo.
	Varovalka na kablu (+) akumulatorskega zaganjalnika.	Preverite varovalko in jo po potrebi zamenjajte.
Moč motorja slabi.	Trava je previsoka ali premokra.	Popravite višino reza; rahlo zapeljite nazaj, da ustvarite prostor za kosilno napravo.
	Izmetalni kanal/pokrov kosilnice je zamašen.	Zaustavite motor in odstranite ključ za vžig! Očistite izmetalni kanal/pokrov kosilnice.
	Filter za zrak je umazan.	Očistite filter za zrak (glejte navodila za uporabo proizvajalca motorja).
	Nastavitev uplinjača ni ustrezna.	Nastavitev naj pregleda servis (servisna delavnica).
	Nož je močno obrabljen.	Zamenjajte nož (servisna delavnica).
	Hitrost vožnje je prevelika.	Zmanjšajte hitrost vožnje.
Traktorska kosilnica se močno trese.	Kosilna naprava je poškodovana.	Preverite kosilno napravo (servisna delavnica).
Traktorska kosilnica se ne zažene.	Pri hidrostatičnem menjalniku: ni voznega pogona.	Prestavite obvodno ročico v delovni položaj (glejte <i>Poglavje 7.3 "Potiskanje traktorske kosilnice (15, 16)", stran 142</i>).
Neenakomeren rez.	Nož je obrabljen, neoster.	Zamenjajte nož ali ga nabrusite. Nabruseni nož je treba uravnotežiti (servisna delavnica)!
	Višina reza ni ustrezna.	Popravite višino reza.

Motnja	Vzrok	Ukrep
	Hitrost motorja je premajhna.	Nastavite največjo hitrost motorja.
	Hitrost vožnje je prevelika.	Zmanjšajte hitrost vožnje.
	Tlak v pnevmatikah se razlikuje.	Napihnite na pravilen zračni tlak. Pravi len tlak v pnevmatikah odčitajte na pnevmatikah.
Košara za travo se ne polni.	Nastavljena je prenizka višina reza.	Popravite višino reza.
	Trava je mokra – pretežka je, da bi jo zračni tok lahko premikal.	Prestavite košnjo na čas, ko bo površina trave suha.
	Nož je močno obrabljen.	Zamenjajte nož. (Servisna delavnica)
	Trava je previsoka.	Travo kosite v 2 korakih: <ul style="list-style-type: none"> ■ 1. prehod: maks. višina reza. ■ 2. prehod: zelena višina reza.
	Tkaninasta vreča je zamašena – ne prepušča zraka.	Očistite tkaninasto vrečo.
	Izmetalni kanal/pokrov kosilnice je umazan.	Očistite izmetalni kanal/pokrov kosilnice.
Indikator ravni napolnjenosti se ne odziva.	Na ročici indikatorja ravni napolnjenosti so ostanki košnje.	Odstranite ostanke košnje z ročice indikatorja ravni napolnjenosti. Nato preverite, ali je delovanje nemoteno.
Vozni pogon, zavora, sklopka in kosilna naprava		Pregled naj obvezno opravi izključno servisna delavnica!

12.1 Prikaz napak na zaslonu in odpravljanje napak

Prikaz	Napaka	Opis napak	Odpravljanje napak
Napaka 01	Stikalo sedeža	Elektronika zaznava neveljavno stanje stikala sedeža.	<ol style="list-style-type: none"> 1. Izklopite in znova vklopite vžig (položaj 2)** 2. Večkrat obremenite in sprostite sedež <ul style="list-style-type: none"> ■ Diagnosticirajte sami, po potrebi samodejno izbršite napako*, ■ v nasprotnem primeru se obrnite na servis
Napaka 02	Zavorno stikalo	Elektronika zaznava neveljavno stanje zavornega stikala.	<ol style="list-style-type: none"> 1. Izklopite in znova vklopite vžig (položaj 2)** 2. Večkrat pritisnite zavorni pedal <ul style="list-style-type: none"> ■ Diagnosticirajte sami, po potrebi samodejno izbršite napako*, ■ v nasprotnem primeru se obrnite na servis

Prikaz	Napaka	Opis napak	Odpravljanje napak
Napaka 03	Stikalo kosilne naprave	Elektronika zaznava neveljavno stanje stikala kosilne naprave.	<ol style="list-style-type: none"> Izklopite in znova vklopite vžig (položaj 2)** Večkrat pritisnite stikalo kosilne naprave <ul style="list-style-type: none"> ■ Diagnosticirajte sami, po potrebi samodejno izbrišite napako*, ■ v nasprotnem primeru se obrnite na servis
Napaka 04	Stikalo košare	Elektronika zaznava neveljavno stanje stikala košare.	<ol style="list-style-type: none"> Izklopite in znova vklopite vžig (položaj 2)** Večkrat odprite in zaprite košaro <ul style="list-style-type: none"> ■ Diagnosticirajte sami, po potrebi samodejno izbrišite napako*, ■ v nasprotnem primeru se obrnite na servis
Napaka 05	Stikalo menjalnika	Elektronika zaznava neveljavno stanje stikala menjalnika.	<ol style="list-style-type: none"> Izklopite in znova vklopite vžig (položaj 2)** Večkrat pritisnite stikalo za vzratno vožnjo <ul style="list-style-type: none"> ■ Diagnosticirajte sami, po potrebi samodejno izbrišite napako*, ■ v nasprotnem primeru se obrnite na servis
Napaka 06	Kontaktno stikalo izmetalnega kanala	Elektronika zaznava neveljavno stanje stikala izmetalnega kanala.	<ol style="list-style-type: none"> Izklopite in znova vklopite vžig (položaj 2)** Demontirajte in znova montirajte izmetalni kanal <ul style="list-style-type: none"> ■ Diagnosticirajte sami, po potrebi samodejno izbrišite napako*, ■ v nasprotnem primeru se obrnite na servis
Napaka 07	Kontaktno stikalo kosilne naprave	Elektronika zaznava nepravilno stanje izhoda kosilne naprave.	<ol style="list-style-type: none"> Izklopite in znova vklopite vžig (položaj 1) <ul style="list-style-type: none"> ■ Diagnosticirajte sami, po potrebi samodejno izbrišite napako*, ■ v nasprotnem primeru se obrnite na servis
Napaka 08	Zagonski rele	Elektronika zaznava nepravilno stanje izhoda zagonskega releja.	<ol style="list-style-type: none"> Izklopite in znova vklopite vžig (položaj 1) <ul style="list-style-type: none"> ■ Diagnosticirajte sami, po potrebi samodejno izbrišite napako*, ■ v nasprotnem primeru se obrnite na servis

Prikaz	Napaka	Opis napak	Odpravljanje napak
Napaka 09	Magnetni ventil	Elektronika motorja zaznava nepravilno stanje izhoda magnetnega ventila motorja.	1. Izklopite in znova vklopite vžig (položaj 1) <ul style="list-style-type: none"> ■ Diagnosticirajte sami, po potrebi samodejno izbršite napako*, ■ v nasprotnem primeru se obrnite na servis
Napaka 10	Vžigalna tuljava	Elektronika zaznava nepravilno stanje izhoda vžigalne tuljave.	1. Izklopite in znova vklopite vžig (položaj 1) <ul style="list-style-type: none"> ■ Diagnosticirajte sami, po potrebi samodejno izbršite napako*, ■ v nasprotnem primeru se obrnite na servis
Napaka 11	Notranja napajalna napetost	Elektronika zaznava nepravilno stanje izhoda notranje napajalne napetosti.	1. Izklopite in znova vklopite vžig (položaj 1) <ul style="list-style-type: none"> ■ Diagnosticirajte sami, po potrebi samodejno izbršite napako*, ■ v nasprotnem primeru se obrnite na servis
Napaka 12	Nadzor notranje napajalne napetosti	Elektronika zaznava nepravilno stanje nadzora notranje napajalne napetosti.	1. Izklopite in znova vklopite vžig (položaj 1) <ul style="list-style-type: none"> ■ Diagnosticirajte sami, po potrebi samodejno izbršite napako*, ■ v nasprotnem primeru se obrnite na servis

* : Pri tem zaslon za približno 4 sekunde ugasne.
 **: Brisanje napake s pritiskom na tipko R (03/13).

13 GARANCIJA

Morebitne napake materiala ali proizvodne napake na napravi bomo znotraj zakonskega obdobja veljavnosti, ki velja za garancijske zahtevke, po naši izbiri opravili s popravilom ali nadomestilom. Obdobje veljavnosti garancije je odvisno od veljavne zakonodaje v državi, v kateri je bila naprava kupljena.

Naša garancija velja samo, če:

- so ta navodila za uporabo upoštevana,
- je bila naprava strokovno uporabljena,
- so bili uporabljeni originalni nadomestni deli.

Garancija preneha veljati, če:

- so bili izvedeni samovoljni poskusi popravila,
- so bile izvedene samovoljne tehnične spremembe,
- naprava ni bila uporabljena v skladu z namenom uporabe.

Garancija ne velja za:

- poškodbe laka, ki so posledica normalne uporabe,
- obrabne dele, ki so na kartici nadomestnih delov označeni z okvirjem xxxxxx (x).
- Motorji z notranjim izgorevanjem (za te veljajo garancijska določila posameznih proizvajalcev motorja)

Garancija začne veljati, ko napravo kupi prvi končni uporabnik. Velja datum na računu. S to izjavo in originalnim potrdilom o nakupu se obrnite na vašega prodajalca ali na najbližjo pooblaščen servisno službo. Ta izjava ne vpliva na zakonske garancijske zahtevke, ki jih ima kupec do prodajalca.

PRIJEVOD ORIGINALNIH UPUTA ZA UPORABU



Sadržaj

1	Informacije o Uputama za uporabu.....	154	6.6.5	Provjera kontaktne sklopke kanala za izbacivanje.....	160
1.1	Simboli na naslovnoj stranici.....	154	7	Pogon traktora.....	160
1.2	Objašnjenja oznaka i signalnih riječi ..	154	7.1	Osnovne pripremne mjere	160
2	Opis proizvoda.....	154	7.2	Uporaba pribora.....	161
2.1	Namjenska uporaba.....	154	7.3	Guranje vrtnog traktora (15, 16)	161
2.2	Moguća nepravilna uporaba.....	154	7.4	Pokretanje i isključivanje motora	161
2.3	Simboli na uređaju	155	7.5	Vožnja traktora	161
2.4	Sigurnosni i zaštitni uređaji	155	7.5.1	Priprema za vožnju na temperaturama ispod 10 °C	161
2.5	Pregled proizvoda (01).....	155	7.5.2	Vožnja s nožnim hidrostatskim prijenosom	162
3	Sigurnosne napomene.....	155	7.5.3	Vožnja s tempomatom	162
4	Raspakiranje i montaža traktora	156	7.5.4	Vožnja i košenje na padinama	162
5	Upravljački elementi.....	156	7.5.5	Košenje vrtnim traktorom	162
5.1	Standardna instrumentna ploča (02) ..	156	8	Čišćenje vrtnog traktora	163
5.2	Instrumentna ploča sa zaslonom (03) ..	156	8.1	Čišćenje košare za sakupljanje trave ..	164
5.2.1	Funkcijske tipke i prikaz na zaslonu	157	8.2	Čišćenje kućišta, motora i prijenosa ...	164
5.2.2	Kontrolne lampice	157	8.3	Čišćenje kanala za izbacivanje (18) ...	164
5.3	Papučica kočnice i spojke (05).....	158	9	Održavanje.....	164
5.4	Rukovanje prijenosom (brzina vožnje) (04)	158	9.1	Plan održavanja	165
5.5	Nožni hidrostatski prijenos (04, 05)....	158	9.2	Plan podmazivanja	165
5.6	Upravljanje kosilicom (06)	158	9.3	Zamjena kotača	165
6	Stavljanje u pogon	158	9.4	Akumulator elektropokretača.....	166
6.1	Provjera kosilice	159	9.5	Demontaža kosilice	167
6.2	Punjenje ulja.....	159	9.6	Zamjena klinastog remena	167
6.3	Punjenje goriva (09).....	159	10	Transport.....	167
6.4	Provjera tlaka guma	159	11	Skladištenje.....	167
6.5	Ugradnja košare za sakupljanje trave (10 – 13).....	159	12	Pomoć u slučaju smetnji.....	167
6.6	Provjera sigurnosnih elemenata.....	160	12.1	Pogrešan prikaz na zaslonu i otklanjanje grešaka	169
6.6.1	Provjera kontaktne sklopke kočnice	160	13	Jamstvo	172
6.6.2	Provjera kontaktne sklopke kosilice	160			
6.6.3	Provjera kontaktne sklopke sjedala.....	160			
6.6.4	Provjera kontaktne sklopke košare za sakupljanje trave.....	160			

1 INFORMACIJE O UPUTAMA ZA UPORABU

- Kod njemačke verzije radi se o originalnim uputama za uporabu. Sve ostale jezične verzije prijevodi su originalnih uputa za uporabu.
- Ove Upute za uporabu držite na lako dostupnom mjestu kako bi vam bile pri ruci kada vam zatrebaju informacije o uređaju.
- Uređaj proslijedite drugim osobama samo s ovim Uputama za uporabu.
- Pročitajte i slijedite sigurnosne napomene i upozorenja iz ovih Uputa za uporabu.
- Vršni traktori isporučuju se u različitim varijantama opreme. Imajte na umu da se slike mogu nešto razlikovati od originala. U slučaju poteškoća s opisima, obratite se stručnoj radnici ili proizvođaču.
- Slijedite priložene upute za montažu i upute za uporabu benzinskog motora.

1.1 Simboli na naslovnoj stranici

Simbol	Značenje
	Prije prvog korištenja obavezno pažljivo pročitajte ove Upute za uporabu. To je preduvjet sigurnog rada i rukovanja bez smetnji.
	Upute za uporabu
	Benzinski uređaj nikada nemojte koristiti blizu otvorenog plamena ili izvora topline.

1.2 Objašnjenja oznaka i signalnih riječi

⚠ OPASNOST! Pokazuje neposrednu opasnost koja – ako se ne izbjegne – uzrokuje smrt ili tešku ozljedu.

⚠ UPOZORENJE! Pokazuje potencijalnu opasnost koja bi – ako se ne izbjegne – mogla uzrokovati smrt ili tešku ozljedu.

⚠ OPREZ! Pokazuje potencijalnu opasnost koja bi – ako se ne izbjegne – mogla uzrokovati manju ili umjerenu ozljedu.

⚠ POZOR! Pokazuje situaciju koja bi – ako se ne izbjegne – mogla uzrokovati materijalnu štetu.

i NAPOMENA Posebne napomene za bolju razumljivost i rukovanje.

2 OPIS PROIZVODA

Vršni traktori s bočnim izbacivačem proizvode se u različitim modelima. Kod sljedećih opisa u ovim Uputama za uporabu pročitajte opis koji se odnosi na vaš vršni traktor.

Karakteristike ovog vršnog traktora:

- Prijenos: Nožni hidrostatički
- Spojka noža: elektromagnetska
- Zapremina spremnika: 310 l
- Pražnjenje spremnika: električno, teleskopska poluga

Također postoje razlike kod sustava malčiranja, tipa motora, snage motora i širine reza.

Tipske razlike:

- Širina reza
- Vrsta prijenosnika (T3 i G700)
- Debljina prenosnika prijenosa

2.1 Namjenska uporaba

Vršni traktor je predviđen za košenje privatnih kućnih i rekreativnih vrtova maks. nagiba padine 10° (18 %). Dodatne primjene, npr. malčiranje, dozvoljene su samo uz uporabu originalnog pribora i uz poštivanje maksimalnih vrijednosti opterećenja.

Ovaj je uređaj namijenjen za primjenu u privatnom području. Svaka druga uporaba i nedozvoljene pregradnje ili ugradnje smatrat će se pogrešnom primjenom i bit će temelj za ukidanje jamstva kao i za gubitak sukladnosti (oznake CE) i odbacivanje svake odgovornosti proizvođača u odnosu na štete za korisnika ili trećih strana.





2.2 Moguća nepravilna uporaba

Vršni traktor nije predviđen za profesionalnu primjenu u javnim parkovima, na sportskim terenima te u poljoprivredi ni šumarstvu.

⚠ UPOZORENJE! **Opasnosti kod preopterećenja vršnog traktora!** Kod uporabe prikolice posebno pazite na to da ne prekoračite dozvoljena opterećenja i nagibe uzbrdice/nizbrdice. Prekoračenje može previše opteretiti kočnu snagu vršnog traktora i izazvati opasne situacije!

i NAPOMENA Imajte na umu da vršni traktor nema dozvolu za javni promet i zbog toga se ne smije voziti na javnim prometnicama!

2.3 Simboli na uređaju

	Prije stavljanja u pogon pročitajte Upute za uporabu!
	Tijekom košenja se drugi ljudi, a posebno djeca, i životinje ne smiju približavati radnom području.
	Izvučite kontaktni ključ prije radova održavanja i popravaka!
	Pozor! Opasnost! Ruke i noge držite dalje od reznog mehanizma!
	Nemojte voziti na padinama nagiba većeg od 10° (18 %)!   
	Opasnost: Nemojte ovdje pristupati!
	Opasnost od opekлина na vrućim površinama!

2.4 Sigurnosni i zaštitni uređaji

⚠ UPOZORENJE! Opasnost od uklonjenih ili izmijenjenih zaštitnih elemenata! Zabranjen je svaki rad s uklonjenim ili izmijenjenim zaštitnim elementima. Neispravni zaštitni elementi odmah moraju biti popravljivi ili zamijenjeni!

Najvažniji zaštitni elementi su sljedeći:

- Kontaktna sklopka kočnice
- Kontaktna sklopka kosilice
- Kontaktna sklopka košare za sakupljanje trave
- Kontaktna sklopka sjedala
- Poklopci kosilice
- Kontaktna sklopka kanala za izbacivanje

2.5 Pregled proizvoda (01)

Br.	Dio
1	Upravljač
2	Instrumentna ploča
3	Papučica kočnice
4	Poklopac motornog prostora
5	Aktivacija prijenosa prema natrag
6	Aktivacija prijenosa prema naprijed
7	Kosilica
8	Promjena visine reza
9	Premosnik prijenosa
10	Senzor košare za sakupljanje trave
11	Aktiviranje spremnika
12	Košara za sakupljanje trave
13	Sjedalo vozača
14	Aktiviranje spremnika električno*
15	Ručica za blokadu papučice kočnice
16	Ručica tempomata*

* Izvedba varira i ovisi o modelu

3 SIGURNOSNE NAPOMENE

- Djeca ili druge osobe koje nisu upoznate s uputama za uporabu ne smiju koristiti uređaj.
- Pridržavajte se mjesnih odredbi o minimalnoj starosti upravljačkog osoblja.
- Uputite djecu i mlade da se ne igraju ovim uređajem.
- Kosite samo pri dnevnom svjetlu ili dobrom umjetnom osvjetljenju.
- Treće osobe udaljite iz područja opasnosti.
- Korisnik je odgovoran za nesreće drugih osoba i njihovu imovinu.
- Koristite samo originalne rezervne dijelove i pribor.
- Popravke na uređaju smiju izvoditi samo proizvođač odn. njegove servisne radionice.
- Nosite zaštitu za sluh.
- Vrtni traktor nije odobren za vožnju na cestama i ne smije se voziti po javnim stazama i prometnicama.

- Nemojte kositi po nevremenu. Nema zaštite od udara groma.
- Ne smiju se prevoziti ljudi na uređaju.
- Nemojte kositi na padinama nagiba preko 10° (18 %)
- Nakon konzumiranja alkohola i lijekova koji bi mogli ograničiti sposobnost reagiranja ili droga, ne smije se raditi vrtnim traktorom i/ili na njemu pričvršćenom dodatnom opremom.
- Uvijek kosite poprečno prema padini.
- Slijedite lokalna, komunalno dozvoljena radna vremena.
- Vrtni traktor svojom težinom može prouzročiti teške ozljede. Oprezno obavljajte utovar i istovar vrtnog traktora kod njegovog transporta u vozilu ili prikolici.
- Ovaj vrtni traktor ne smije se vući. Kod transporta na javnim prometnicama treba koristiti prikladno vozilo.
- Vrtni traktor nemojte pogoniti u slabo prozračanim radnim područjima (npr. garaži). Ispušni plinovi sadrže otrovan ugljični monoksid i druge štetne tvari.

4 RASPAKIRANJE I MONTAŽA TRAKTORA

Kod raspakiranja i montaže traktora slijedite priložene upute za montažu.

f NAPOMENA Slijedite i priložene Upute za uporabu benzinskog motora.

⚠ UPOZORENJE! **Opasnost od ozljeda zbog nepotpune montaže!** Vrtni traktor smije se pogoniti samo u kompletno montiranom stanju! Izvršite sve radove montaže opisane u uputama za montažu. U slučaju dvojbe, prije stavljanja u pogon pitajte stručnjaka je li montaža ispravno obavljena! Provjerite prisutnost i ispravnost svih sigurnosnih i zaštitnih elemenata!

5 UPRAVLJAČKI ELEMENTI

U nastavku su opisani upravljački elementi vrtnih traktora sa stražnjim izbaciivačem. U svakom slučaju pročitajte opis koji se odnosi na vaš vrtni traktor.

5.1 Standardna instrumentna ploča (02)

U nastavku se objašnjavaju elementi standardne instrumentne ploče.

Regulacija broja okretaja motora

f NAPOMENA Uzmite u obzir to da aktivacija regulatora tijekom vožnje utječe na brzinu!

Kod regulatora s ugrađenom prigušnicom:

Pomicanjem regulatora (02/2) povećava se i smanjuje broj okretaja motora. U krajnjem gornjem položaju aktivira se prigušnica.



Uključivanje prigušnice: Gurnite regulator gore do kraja do znaka prigušnice. Upotrijebite ovaj položaj samo za pokretanja motora.

Napomena: Neke varijante traktora imaju zaseban gumb prigušnice (02/1) na instrumentnoj ploči. Njega treba zatim kod pokretanja traktora dodatno povući. Ako motor radi, polako utisnite natrag gumb!



Pogon za košnju: U ovom položaju motor radi na maksimalnom broju okretaja.



Prazni hod: U ovom položaju motor radi na minimalnom broju okretaja.



Kontaktna brava (02/4)

Položaj	Funkcija
0	Isključite motor. Može se izvući kontaktni ključ.
I	Farovi su uključeni. Nakon pokretanja motora u tom položaju se uključuju farovi.
II	Radni položaj tijekom rada motora.
III	Položaj pokretanja kod aktivacije motora. Čim se motor pokrene, pustite ključ. Zatim će se vratiti u radni položaj II.





5.2 Instrumentna ploča sa zaslonom (03)





Pročitajte ovo poglavlje ako vrtni traktor raspolaže zaslonom iznad standardne instrumentne ploče.

5.2.1 Funkcijske tipke i prikaz na zaslonu

Pol.	Oznaka	Funkcija
03/2		<p>Na zaslonu se prikazuje sljedeće:</p> <ul style="list-style-type: none"> ■ Dnevni radni sati (prikaz sa zarezom) Napomena: Dnevni radni sati prikazani su decimalnim sustavom (1,5 h = 1 h 30 min). <p>ili</p> <ul style="list-style-type: none"> ■ Ukupni radni sati (prikaz bez zareza) Napomena: Ukupni radni sati počinju se brojati čim se kontaktni ključ okrene u položaj I.
03/5		<p>Za prebacivanje prikaza na zaslonu:</p> <ul style="list-style-type: none"> ■ Ukupni radni sati ■ Dnevni radni sati ■ Napon akumulatora <p>Napomena: Ako kontaktni ključ ostane u kontaktnoj bravi u položaju "I", nastavit će se brojati ukupni radni sati.</p>
03/13		<p>Resetiranje dnevnih radnih sati na "0". Napomena: Mogu se resetirati samo dnevni radni sati na "0", a ne ukupni radni sati.</p>

5.2.2 Kontrolne lampice

Pol.	Oznaka	Prikaz svijetli:
03/1		<ul style="list-style-type: none"> ■ tijekom rada motora: <ul style="list-style-type: none"> ■ kod defektnog ili dubinski ispražnjenog akumulatora startera. ■ Prekid dovodnog kabela motora – akumulatora. ■ Osigurač u kvaru (15 A, plavi). ■ Alternator na motoru u kvaru. ■ kad motor ne radi: <ul style="list-style-type: none"> ■ kod dubinski ispražnjenog akumulatora startera. <p>Napomena: Kod aktiviranja ovog indikatora, idite u specijaliziranu radionicu!</p>
03/3		kada je košara za sakupljanje trave napunjena. Ispraznite košaru za sakupljanje trave!
03/4		kada je aktivirana kosilica.
03/6		kada je kosilica otključana za vožnju prema natrag.
03/7		kod izvađene košare za sakupljanje trave ili kada nije propisno zatvorena.

Pol.	Oznaka	Prikaz svijetli:
03/8		kod uključenih reflektora.
03/9		kada je kočnica aktivirana i kod blokirane kočnice.
03/10		kada je u spremniku ostalo još samo otprilike 1,5 l goriva.
03/11		kada razina ulja nije dostigla predviđenu razinu.
03/12		kada vozač siđe s traktora dok: <ul style="list-style-type: none"> ■ motor radi (kočnica je blokirana)

5.3 Papučica kočnice i spojke (05)

- **Kočnica:** Kada papučicu kočnice (05/1) stisnete do kraja, aktivira se kočnica prijenosa i traktor koči.
- **Parkirna kočnica:** Ako kod stisnute papučice kočnice (05/1) povučete ručicu za blokadu (05/2) prema gore, kočnica će se uglaviti. Po novnim pritiskanjem papučice kočnice otpušta se kočnica.

5.4 Rukovanje prijenosom (brzina vožnje) (04)

Vrtni traktori opremljeni su nožnim hidrostatskim prijenosom.

Neki modeli opremljeni su tempomatom.

Kod vožnje prema naprijed i natrag na desnoj strani se nalaze dvije zasebne papučice.

Smjer vožnje	Opis
Naprijed	Pritisnite desnu papučicu (04/2) za vožnju prema naprijed.
Natrag	Pritisnite lijevu papučicu (04/1) za vožnju prema natrag. <i>Napomena:</i> Ako se pritisne samo papučica za vožnju prema natrag, kosilica će se isključiti. Pogon za košnju kod vožnje prema natrag: vidi <i>Poglavlje 7.5.5 "Košenje vrtnim traktorom"</i> , stranica 162.

5.5 Nožni hidrostatski prijenos (04, 05)

Nožni hidrostatski prijenos aktivira se dvjema papučicama (04/1 i 04/2).

Kod **pokretanja** pri radu motora najprije otpustite parkirnu kočnicu (05/2) i zatim pritisnite papučicu (04/2) za vožnju prema naprijed ili papučicu (04/1) za vožnju prema natrag. Što više pritisnete papučicu, to ćete brže voziti u odabranom smjeru.

Vožnja prema naprijed: Pritisnite na desnoj strani vanjsku papučicu (04/2).

Vožnja prema natrag: Pritisnite na desnoj strani unutarnju papučicu (04/1).

5.6 Upravljanje kosilicom (06)

Namještanje visine reza

Kosilica traktora može se podizati ili spuštati ručicom (06/2) desno pored sjedala vozača na više razina.

1. Ručicu za promjenu visine (06/2) pomaknite u željeni smjer. Ručica okrenuta dolje znači niži rez, a ručica okrenuta gore viši rez.

Uključivanje kosilice

Električno uključivanje: U području instrumentne ploče nalazi se sklopka (02/5). Njome uključite kosilicu (odnosno, položaj "1").

6 STAVLJANJE U POGON

⚠ UPOZORENJE! Opasnost od ozljeda zbog nepotpune montaže! Vrtni traktor smije se pogoniti samo u kompletno montiranom stanju! Izvršite sve radove montaže opisane u uputama

za montažu. U slučaju dvojbe, prije stavljanja u pogon pitajte stručnjaka je li montaža ispravno obavljena! Provjerite prisutnost i ispravnost svih sigurnosnih i zaštitnih elemenata!

6.1 Provjera kosilice

Prije uporabe uvijek se vizualnom provjerom mora provjeriti jesu li rezni alat, pričvrtni svornjaci i cjelokupna rezna jedinica istrošeni ili oštećeni. Da bi se izbjegla necentriranost, istrošene ili oštećene noževe treba zamijeniti novima.

6.2 Punjenje ulja

Prije prvog stavljanja u pogon motor mora biti napunjen uljem. Pritom uzmite u obzir upute proizvođača motora. Imajte na umu to da se redovito mora provjeravati razina ulja, a po potrebi ga treba nadopuniti.

6.3 Punjenje goriva (09)

⚠ UPOZORENJE! Opasnosti pri rukovanju gorivom! Benzin je lako zapaljiv. Spremnik goriva punite samo na otvorenom! Zabranjeno pušenje! Nemojte puniti kada motor radi ili je vruć!

Za točenje koristite prikladan lijevak ili cijev za uljevanje da ne bi došlo do prolijevanja goriva po motoru, kućištu ili tlu.

Iz sigurnosnih razloga se u slučaju oštećenja moraju zamijeniti oštećeni zatvarač spremnika goriva i drugi zatvarači spremnika.

Ako se gorivo prelije, motor se ne smije pokretati. Traktor treba ukloniti s mjesta onečišćenog gorivom, a prolijevno gorivo mora se krpom pokupiti i obrisati s tla, motora i kućišta.

Treba izbjegavati bilo koji pokušaj pokretanja dok pare goriva potpuno ne ishlape.

Gorivo čuvajte isključivo u spremnicima predviđenima za tu svrhu.

Upotrijebite bezolovni benzin, min. ROZ 91.

Punjenje spremnika

- Po potrebi isključite motor i radi sigurnosti izvucite kontaktni ključ.
- Pričekajte da se motor malo rashladi (opasnost od eksplozije zapaljenog goriva!).
- Pritisnite poklopac za zatvaranje spremnika (09/1).
- Zakrenite poklopac za zatvaranje spremnika (09/1) prema gore. Deblokira se poklopac za zatvaranje spremnika (09/1).
- Otvorite zatvarač spremnika (09/2) i natočite gorivo.

Napomena: Izbjegnite prepunavanje spremnika goriva!

- Zatvorite zatvarač spremnika (09/2).
- Zatvorite poklopac za zatvaranje spremnika (09/1) tako da se uglavi.

6.4 Provjera tlaka guma

- Redovito provjeravajte tlak guma.
- Pročitajte predviđeni tlak guma na gumama (preporuka: 1 bar).

i NAPOMENA 1 PSI = 0,07 bar.

Standardnom nožnom zračnom pumpom može se provjeriti tlak guma i napumpati zrak.

6.5 Ugradnja košare za sakupljanje trave (10 – 13)

Vrtni traktori isporučuju se s košarom za sakupljanje trave. Imajte na umu da se slike mogu nešto razlikovati od originala.

Namještanje dojavljivača razine napunjenosti košare za sakupljanje trave

Dojavljivač razine napunjenosti preko sirene javlja kada se mora isprazniti košara za sakupljanje trave.

Dojavljivač razine napunjenosti može se namjestiti prema strukturi košenog materijala u 6 položaja. Kod suhog košenog materijala gurnite dojavljivač razine napunjenosti u niže položaje. Kod mokrog ili vlažnog košenog materijala namjestite dulji dojavljivač razine napunjenosti. Tako se utječe na punjenje košare za sakupljanje materijala.

- Isključite motor (vidi *Poglavlje 7.4 "Pokretanje i isključivanje motora"*, stranica 161).
- Skinite košaru za sakupljanje trave (vidi *Poglavlje 8.1 "Čišćenje košare za sakupljanje trave"*, stranica 164).
- Dojavljivač razine napunjenosti (10/1) prilagodite košenom materijalu (10/a) dok se ne uglavi u željenom položaju.
- Ponovno objesite košaru za sakupljanje trave.

Vješanje košare za sakupljanje trave

- Košaru za sakupljanje trave držite jednom rukom na ručki košare (11/1), a drugom za pridržni otvor na stražnjoj strani (11/2).
- Položite košaru za sakupljanje trave simetrično na vodilicu (11/3).
- Nagnite košaru za sakupljanje trave jednom rukom lagano prema naprijed (12/a) kako bi

se uglavio prednji dio košare za sakupljanje trave.

4. Sada zakrenite košaru za sakupljanje trave ponovno prema dolje (13/a).
5. Provjerite pravilno nalijeganje košare za sakupljanje trave.

6.6 Provjera sigurnosnih elemenata

Sigurnosni elementi moraju se provjeriti prije svakog pokretanja vrtnog traktora.

⚠ UPOZORENJE! **Opasnost kod provjere sigurnosnih elemenata!** Sigurnosni elementi smiju se koristiti samo sa sjedala vozača i onda kada u blizini nema drugih ljudi ni životinja!

Sve provjere izvedite na ravnoj podlozi kako se vrtni traktor ne bi neželjeno pokretao.

6.6.1 Provjera kontaktne sklopke kočnice

Sklopka kontakta kočnice sprečava pokretanje motora ako se ne pritisne kočnica.

1. Motor je isključen.
2. Sjednite na sjedalo vozača.
3. Otpustite parkirnu kočnicu tako da pritisnete papučicu kočnice (05/1).
4. Pokušajte pokrenuti motor (kontaktni ključ u položaju III).

i NAPOMENA Motor se ne smije pokretati!

6.6.2 Provjera kontaktne sklopke kosilice

Kontaktna sklopka kosilice sprečava pokretanje motora kada je kosilica aktivirana.

1. Motor je isključen.
2. Sjednite na sjedalo vozača.
3. Stanite na papučicu kočnice (05/1) i aktivirajte parkirnu kočnicu (05/2).
4. Uključite kosilicu (02/5, položaj "1").
5. Pokušajte pokrenuti motor (kontaktni ključ u položaju III).

i NAPOMENA Motor se ne smije pokretati!

6.6.3 Provjera kontaktne sklopke sjedala

Kontaktna sklopka sjedala omogućava isključivanje motora ako kod uključene kosilice sjedalo vozača bude prazno.

1. Sjednite na sjedalo vozača.
2. Stanite na papučicu kočnice (05/1) i aktivirajte parkirnu kočnicu (05/2).
3. Pokrenite motor i pobrinite se da radi na maksimalnom broju okretaja.
4. Uključite kosilicu (02/5, položaj "1").

5. Rasteretite sjedalo tako da ustanete (nemojte silaziti!).

i NAPOMENA Motor se mora isključiti!

6.6.4 Provjera kontaktne sklopke košare za sakupljanje trave

Kontaktna sklopka košare za sakupljanje trave omogućava isključivanje motora čim košara za sakupljanje trave ne bude ispravno obješena kod uključene kosilice.

1. Sjednite na sjedalo vozača.
2. Stanite na papučicu kočnice (05/1) i aktivirajte parkirnu kočnicu (05/2).
3. Pokrenite motor i pobrinite se da radi na maksimalnom broju okretaja.
4. Uključite kosilicu (02/5, položaj "1").
5. Lagano podignite praznu košaru za sakupljanje trave ili aktivirajte sklopku za otvaranje.

i NAPOMENA Motor se mora isključiti!

6.6.5 Provjera kontaktne sklopke kanala za izbacivanje

Kontaktna sklopka kanala za izbacivanje omogućava da se vrtni traktor ne može pokrenuti kada je demontiran kanal za izbacivanje.

1. Skinite košaru za sakupljanje trave.
2. Uklonite kanal za izbacivanje (18/2).
3. Sjednite na sjedalo vozača.
4. Stanite na papučicu kočnice (05/1) i aktivirajte parkirnu kočnicu (05/2).
5. Pokrenite motor.

i NAPOMENA Motor se ne smije pokretati!

7 POGON TRAKTORA

⚠ UPOZORENJE! **Opasnosti zbog nedovoljnog poznavanja vrtnog traktora!** Prije početka pažljivo pročitajte Upute za uporabu! Posebno pazite na sve sigurnosne napomene! Savjesno izvršite sve radove montaže i korake kod stavljanja u pogon. U slučaju dvojbe obratite se proizvođaču!

7.1 Osnovne pripreme mjere

- Tijekom košnje uvijek nosite čvrstu obuću i duge hlače. Nikada nemojte kositi bosu ni u otvorenim sandalima.
- Provjerite kompletan teren na kojem se primjenjuje vrtni traktor. Uklonite svo kamenje, štapove, žice, kosti i druga strana tijela koja

bi se mogla zahvatiti i izbaciti. I tijekom košenja treba paziti na strane predmete.

- Izvršite sve radove opisane u dijelu Stavljanje u pogon. To posebno vrijedi za provjeru sigurnosnih elemenata.
- Za povlačenje tereta koristite samo mehanizam prikolice! Nemojte prekoračiti nosivost.
- Nije dozvoljen transport predmeta vrtnim traktorom!

7.2 Uporaba pribora

⚠ UPOZORENJE! Opasnost zbog pogrešnog pribora ili pogrešnog načina uporabe pribora! Uvijek koristite samo originalnu opremu proizvođača traktora! Uzmite u obzir propise o uporabi iz odgovarajućih priloženih uputa za uporabu!

Uporaba nedozvoljenog pribora ili pogrešna uporaba pribora može izazvati ozbiljne opasnosti za korisnika i druge ljude. Vrtni traktor bi se mogao preopteretiti. To može uzrokovati nezgode s teškim posljedicama.

7.3 Guranje vrtnog traktora (15, 16)

⚠ OPREZ! Opasnost kod guranja na kosom terenu! Vrtni traktor gurajte samo na vodoravnim površinama! Na padinama bi se vrtni traktor mogao nekontrolirano kretati nizbrdo.

Kod nožnog hidrostatskog mjenjača

Ručica prenosnika (15/1) nalazi se na stražnjem desnom kućištu.

Deblokada prenosnika kod T3-prijenosnika (tip: T15, T16, T18):

1. Izvucite ručicu prenosnika (15/1) i objesite je prema gore (16).
2. Otpustite kočnicu.

⇒ Sada se vrtni traktor može gurati.

Deblokada prenosnika kod G700-prijenosnika (tip: T20, T23):

1. Ugurajte ručicu prenosnika (15/1) i objesite je prema gore (16).
2. Otpustite kočnicu.

⇒ Sada se vrtni traktor može gurati.

7.4 Pokretanje i isključivanje motora

Pokrenite motor

1. Sjedite na sjedalu vozača.
2. Do kraja pritisnite papučicu kočnice (05/1) na lijevoj strani i blokirajte je ručicom za blokadu (05/2).

3. Uvjerite se da kosilica NIJE uključena. Pritom provjerite položaj pregibne sklopke (02/5, položaj "0").
4. Pomaknite regulator (02/2) broja okretaja motora do gornjeg graničnika. Ovisno o varijanti opreme tamo se nalazi znak prigušnice. Ako ga nema, povucite zaseban gumb prigušnice (02/1).
5. Utaknite kontaktni ključ u kontaktnu bravu (02/4).
6. Kontaktni ključ okrenite u položaj „III“ i tamo ga zadržite sve do pokretanja motora.
Napomena: Za čuvanje akumulatora elektropokretača pokušaj pokretanja ne bi smio trajati dulje od otpr. 5 sekundi.
7. Zatim pustite kontaktni ključ, koji će se automatski vratiti u položaj „II“.
8. Prebacite regulator (02/2) broja okretaja motora u radni položaj. Kod varijante opreme s gumbom prigušnice ponovno ga utisnite (02/1).

Isključite motor

1. Isključite kosilicu (02/5).
2. Prebacite regulator (02/2) broja okretaja motora u položaj praznog hoda.
3. Pritisnite papučicu kočnice (05/1) i blokirajte je ručicom za blokadu (05/2).
4. Kontaktni ključ (02/4) okrenite u položaj „0“.
5. Izvucite kontaktni ključ.

⚠ UPOZORENJE! Opasnost od vrućeg motora! Kod isključivanja motora pazite na to da vrući dijelovi motora (npr. prigušnik buke) ne mogu zapaliti obližnje predmete ni materijal!

7.5 Vožnja traktora

⚠ UPOZORENJE! Opasnost zbog neprilađene brzine! Posebno na početku vozite sporo kako biste se priviknuli na način vožnje i kočenja traktora! Prije svake promjene smjera, treba smanjiti brzinu vožnje tako da vozač uvijek zadrži kontrolu nad vrtnim traktorom te da se pritom ne može prevrnuti!

Vaš traktor pogoni se preko nožnog hidrostatskog prijenosa.

7.5.1 Priprema za vožnju na temperaturama ispod 10 °C

1. Uvjerite se da kosilica NIJE uključena. Pritom provjerite pregibnu sklopku (02/5, položaj "0").

2. Pokrenite motor i ostavite ga da radi približno 30 sekundi u toplom stanju kako bi postigao optimalnu viskoznošću ulja prijenosnog mehanizma. Nakon toga možete voziti traktor. Kosilicu treba uključiti tek nakon nekoliko minuta rada motora.

7.5.2 Vožnja s nožnim hidrostatskim prijenosom

1. Pritisnite papučicu kočnice (05/1) i blokirajte je ručicom za blokadu (05/2).
2. Namjestite kosilicu na najvišu visinu reza (06/2).
3. Pokrenite motor.
4. Aktivirajte kočnicu (05/1).
5. Polako pritisnite papučicu za željeni smjer vožnje:
 - Naprijed: Nožna papučica (04/2)
 - Natrag: Nožna papučica (04/1)
6. Što više pritisnete papučicu, to će se traktor brže kretati u odabranom smjeru.
7. Za zaustavljanje otpustite papučicu i pritisnite papučicu kočnice (05/1).

! **NAPOMENA** Prije svakog napuštanja traktora aktivirajte ručicu za blokadu sa stisnutom papučicom kočnice da ne bi došlo pomicanja traktora!

7.5.3 Vožnja s tempomatom

! **NAPOMENA** Tempomat se može uključiti samo u vožnji prema naprijed. Kod aktiviranja kočnice tempomat se automatski isključuje.

Uključivanje/isključivanje tempomata:

- Zakrenite ručicu (02/3) prema gore. *Tempomat se uključuje.*
- Zakrenite ručicu (02/3) prema dolje. *Tempomat se isključuje.*

7.5.4 Vožnja i košenje na padinama

! **UPOZORENJE!** **Opasnost kod grešaka tijekom vožnje na padinama!** Kod vožnje na padinama zahtijeva se poseban oprez! Nijedna padina nije „sigurna“. Pritom se uvijek pridržavajte sljedećih sigurnosnih napomena! Ako kotači proklizu ili se vozilo pri penjanju na uzbrdici zaustavi, odvojite kosilicu i priključke. Zatim se sporom vožnjom unatrag držeći ravni smjer spustite niz padinu! Puni koš za sakupljanje trave svojom težinom povećava opasnost od prevrtanja vrtnog traktora!

- Nemojte voziti na padinama nagiba većeg od 10° (18 %). Primjer: to odgovara visinskoj razlici od 18 cm po dužnom metru.
- Nemojte voziti naglim kretnjama.
- Nemojte naglo kočiti.
- Održavajte nisku brzinu vožnje.
- Nikada nemojte voziti poprečno prema padini.
- Nemojte naglo ubrzavati.
- Izbjegavajte nagle poteze upravljačem.

7.5.5 Košenje vrtnim traktorom

Kako biste postigli precizan rezultat košnje, brzinu vožnje treba prilagoditi uvjetima travnjaka. Kod košenja papučicom zadajte najviše 2/3 moguće brzine vožnje. Maksimalna brzina traktora isključivo je predviđena za pogon vožnje bez uključene kosilice.

U normalnom slučaju visina reza je 4 - 5 cm. To odgovara 2. ili 3. urezu regulatora visine (06/2). Kod vlažne i mokre trave kosite višom postavkom reza.

Kod vrlo visoke trave preporučljivo je kositi u dva navrata. Kod prvog prolaza namjestite kosilicu na maksimalnu visinu reza. Zatim kod drugog prolaza možete namjestiti željenu visinu.

7.5.5.1 Uključivanje kosilice

! **NAPOMENA** Kosilica se smije uključiti tek kada je motor radio otprilike jednu minutu u toplom stanju! Kod uključivanja kosilice vrtni traktor ne smije se nalaziti u visokoj travi.

1. Pokrenite motor.
2. Prebacite regulator (02/2) broja okretaja motora u radni položaj.
3. Namjestite kosilicu na najvišu visinu reza (06/2).
4. Uključite kosilicu pregibnom sklopom (02/5) (položaj „1“).
5. Ručicom (06/2) namjestite željenu visinu reza.
6. Primičite se vrtnim traktorom.

7.5.5.2 Pogon za košnju kod vožnje prema natrag

! **NAPOMENA** Ako pritisnete samo papučicu prijenosa za vožnju prema natrag, kosilica će se isključiti.

1. Pritisnite tipku za "košnju prema natrag" (02/6) i u roku od 5 sekundi pritisnite papučicu (04/1) za vožnju prema natrag.

⚠ UPOZORENJE! Opasnost od nezgode kod košnje prema natrag! Pratite stražnji prostor prilikom košnje prema natrag! Kosite unatrag samo kada je to potrebno!

7.5.5.3 Isključivanje kosilice

⚠ UPOZORENJE! Opasnost kod zaustavljanja noževa! Rotirajući/izlazeći nož može posjeći ruke i noge! Stoga svoje ruke i noge odmaknite od reznih alata!

1. Isključite kosilicu pregibnom sklopom (02/5) (položaj „0“).

Kosilica se može isključiti tijekom mirovanja i vožnje traktora.

⚠ UPOZORENJE! Opasnost od ozljede zbog izbačenih predmeta! Kod prelazanja površina sa šljunkom i tucanikom mogu se povući predmeti u pokrenutu kosilicu i zatim izbaciti.

- Isključite kosilicu uvijek kada prelazite površine koje nisu travnate.

7.5.5.4 Pražnjenje košare za sakupljanje trave

i NAPOMENA Kada se košara za sakupljanje trave napuni, oglasit će se zvučni signal. Najkasnije sada treba isprazniti košaru.

Ovisno o varijanti opreme vaš vrtni traktor opremljen je električnim pražnjenjem košare za sakupljanje trave ili ručno aktivirajućom košarom za sakupljanje trave s aktivacijskom ručicom.

Za sve košare za sakupljanje trave vrijedi sljedeće:

- Pražnjenje košare za sakupljanje trave može se izvesti sa sjedala vozača.
- Ako se kod aktivirane kosilice otklopi ili otkaçi košara za sakupljanje trave, motor će prestati raditi.
- Ako košara za sakupljanje trave nije pravilno uglavljena, kosilica se neće moći aktivirati.

Pražnjenje električne košare za sakupljanje trave

1. Za pražnjenje upotrijebite pregibnu sklopku (07/1) na lijevoj strani sjedala vozača.
2. Za zatvaranje košare za sakupljanje trave ponovno upotrijebite pregibnu sklopku.

Pražnjenje košare za sakupljanje trave aktivacijskom ručicom

1. Izvucite aktivacijsku ručicu iz košare za sakupljanje trave (17/a).

2. Pritisnite ručicu u smjeru vožnje kako bi se otvorila košara za sakupljanje trave (17/b).
3. Pomjerite košaru za sakupljanje trave ručicom prema natrag dok se ne uglavi košara.

7.5.5.5 Malčiranje

Za optimalan rezultat malčiranja treba redovito kositi travu (otprilike 1 do 2 puta tjedno). Pritom odrežite 1/3 visine trave (npr. travu visine 6 cm pokosite 2 cm). Tako se pokošena trava lako može koristiti s preostalom travom.

7.5.5.6 Interval košnje

Uzmite u obzir to da trava u različito doba raste različitom brzinom. Preporučuje se na početku proljeća odabrati kraći interval košnje. Povećajte interval košnje ako brzina rasta trave počne opadati tijekom godine.

Ako se trava neko vrijeme nije mogla kositi, najprije odaberite višu postavku visine reza i zatim nakon dva dana ponovno kosite nižom postavkom visine reza.

7.5.5.7 Košenje visoke trave

Kosite višom postavkom visine reza ako je trava narasla više nego uobičajeno ili kada je prevlažna. Zatim ponovno kosite travu nižom, normalnom postavkom.

7.5.5.8 Održavanje noževa

Tijekom cijele sezone košenja pobrinite se da su noževi oštri kako bi se izbjeglo otkidanje ili drobljenje stabljika trave. Otkinute stabljike trave na rubovima postaju smeđe. To smanjuje rast i povećava osjetljivost trave na razne bolesti.

- Provjerite noževe nakon svakog rezanja i znaka istrošenosti ili oštećenja! Po potrebi posjetite servisnu radionicu.
- Kod zamjene noževa koristite samo originalne zamjenske noževe.

8 ČIŠĆENJE VRTNOG TRAKTORA

Za optimalnu funkciju i dugo trajanje vrtni traktor mora se redovito čistiti.

Nakon svakog rada očistite prljavštinu koja se nakupila na vrtnom traktoru.

Za čišćenje nemojte koristiti visokotlačni perać. Mlaz vode visokotlačnog peraća ili vrtnog crijeva može oštetiti električnu ili ležajevu.

Pazite na to da posebno motor, prijenos i skretni valjci, kao i kompletna električna ne dođe u kontakt s vodom.

⚠ UPOZORENJE! Opasnosti pri čišćenju!

Kod svih radova čišćenja vrijedi sljedeće:

- Isključite motor i izvucite kontaktni ključ.
- Izvucite utikač(e) svjećica.
- Zaštitni elementi uklonjeni radi čišćenja moraju ponovno biti montirani nakon čišćenja.
- OPASNOST OD OPEKLINA: Vrtni traktor čistite tek nakon što se rashladi. Motor, prijenos i prigušnik buke su vrlo vrući!
- OPASNOST OD POREZOTINE: Kod radova na reznim alatima pazite na oštre noževe. Kod alata za košenje s više oštrica kretnja reznog alata može izazvati kretnju drugog!

8.1 Čišćenje košare za sakupljanje trave

Pritom skinite košaru za sakupljanje trave i poprskajte je iznutra i izvana crijevom za vodu. Tvrdokornu prljavštinu mora se oprezno sastrugati, primjerice četkom. Kod košara za sakupljanje trave s platnenom oblogom posebno pazite na to da se ne ošteti platno.

f NAPOMENA Prije čišćenja ispraznite košaru za sakupljanje trave na opisani način. Puna košara za sakupljanje trave preteška je da bi se mogla sigurno skinuti.

Vađenje košare za sakupljanje trave

1. Isključite motor.
2. Lagano podignite košaru za sakupljanje trave.
3. Košaru za sakupljanje trave izvadite prema gore.

Vađenje električne košare za sakupljanje trave

1. Isključite motor.
2. Pobrinite se da električna košara za sakupljanje trave bude zatvorena.
3. Podignite košaru za sakupljanje trave (otpr. 30°).
4. Košaru za sakupljanje trave izvadite prema gore.

8.2 Čišćenje kućišta, motora i prijenosa

POZOR! Oštećenja električnih instalacija prodirućom vodom! Kod čišćenja traktora vodom pazite da voda ne dospije unutar električnih instalacija!

Motor i sve ležajeve (kotače, prijenos, ležaj noža) nemojte prskati vodom ni visokotlačnim peraćem.

Voda koja prodre unutar uređaja za paljenje, rasplinjača i filter zraka može izazvati smetnje. Voda unutar ležajeva može uzrokovati gubitak maziva i uništavanje ležajeva.

Za uklanjanje prljavštine i ostataka trave koristite krpu, metlicu, kist duge drške ili slično pomagalo.

8.3 Čišćenje kanala za izbacivanje (18)

Redovito čišćenje omogućava promjenu visine reza bez poteškoća.

Kanal za izbacivanje sastoji se od dvaju međusobno uvučenih dijelova. Donji dio čvrsto je uglavljen u kućište sklopa za košnju. Gornji dio može se izvući radi čišćenja.

1. Uklonite košaru za sakupljanje trave.
2. Uklonite vijke (18/1) lijevo i desno na kanalu za izbacivanje (18/2).
3. Izvucite kanal za izbacivanje kroz stražnji zid prema natrag.
4. Temeljito očistite gornji i donji kanal za izbacivanje.
5. Utaknite kanal za izbacivanje u stražnji zid. Pritom pazite na to da se gornji i donji dio mogu lako sastaviti.
6. Pritegnite ga koristeći oba pričvrtna vijka.
7. Montirajte košaru za sakupljanje trave.

9 ODRŽAVANJE

⚠ UPOZORENJE! Opasnosti pri servisiranju! Kod svih radova servisiranja vrijedi sljedeće:

- Isključite motor i izvucite kontaktni ključ.
- Izvucite utikač(e) svjećica.
- Zaštitni elementi uklonjeni radi servisiranja moraju ponovno biti montirani nakon servisiranja.
- OPASNOST OD OPEKLINA: Vrtnim traktorom radite tek nakon što se rashladi. Motor, prijenos i prigušnik buke su vrlo vrući!
- OPASNOST OD POREZOTINE: Kod radova na reznim alatima pazite na oštre noževe. Kod alata za košenje s više oštrica kretnja reznog alata može izazvati kretnju drugog reznog alata.
- Kod zamjene dijelova smiju se upotrijebiti samo originalni zamjenski dijelovi.
- U slučaju dvojbe uvijek zatražite pomoć stručne radionice ili kontaktirajte s proizvođačem.

9.1 Plan održavanja

Sljedeće radove korisnik može sam izvesti. Sve ostale radove održavanja, servisiranja i popravaka mora obavljati ovlašteni servis.

i NAPOMENA Kod teških naprezanja i na visokim temperaturama mogu biti potrebni kraći intervali održavanja, kako je navedeno u gornjoj tablici.

Uvažite i preporučena, godišnja podmazivanja sukladno planu podmazivanja.

Aktivnost	Prije svake primjene	Nakon svake primjene	Nakon prvih 5 sati	Svaki 25 sati rada	Svaki 50 sati rada	Prije svakog skladištenja
Provjeriti razinu motornog ulja ^{*)}	X					
Zamijeniti motorno ulje ^{*)}			X			X
Čišćenje filtra zraka ^{*)}				X		
Zamijeniti filter zraka ^{*)}					X	
Provjeriti svječicu ^{*)}					X	
Provjerite kočnicu (probno kočenje na ravnoj dionici)	X					
Provjeriti tlak guma	X					
Provjeriti noževe za košenje	X					
Provjeriti labave dijelove	X					X
Provjeriti klinasti remen (vizualna provjera)				X		
Čišćenje vrtnog traktora		X				
Očistiti usisnu rešetku za zrak na motoru ^{*)}	X					
Očistiti prijenosni mehanizam od ostataka trave i pokošenog materijala		X		X		

^{*)} pogledajte Upute za uporabu proizvođača motora

9.2 Plan podmazivanja

Da bi se omogućio neometani hod pomičnih dijelova, preporučujemo podmazivanje sljedećih mjesta barem jednom godišnje.

Krpom očistite sva mjesta koja treba podmazati prije podmazivanja ili prskanja. Ne upotrebljavajte vodu kako ne bi došlo do korozije.

Točke podmazivanja:

- Višenamjenskim mazivom podmažite mazalice na osovinskom kraku desno i lijevo (21).
- Poprskajte ležaj prednje osovine na okviru (21/1) uljem za prskanje.

- Segment zupca i upravljački zupčanik prijenosa upravljača (22) podmažite višenamjenskim mazivom.
- Ležaj valjaka i glavčinu prednje i stražnje osovine (23/20) podmažite višenamjenskim mazivom.

i NAPOMENA Prije podmazivanja osovina i ležajeva treba skinuti prednje i stražnje kotače.

- Mjesta okretanja i ležajeva: Podmazivanje svih pomičnih mjesta okretanja i ležajeva.

9.3 Zamjena kotača

Zamjenu kotača smije se izvršiti samo na vodravnoj i čvrstoj podlozi.

1. Isključite vrtni traktor i izvucite kontaktni ključ.

2. Do kraja pritisnite papučicu kočnice (05/1) i zaglavite je ručicom za blokadu (05/2).
3. Vrtni traktor zaštitite od otkotrljavanja klinovima ispod kotača. Podmetnite klinove na strani koja se neće podizati.
4. Vrtni traktor podižite samo prikladnim podiznim alatom (npr. škarastom dizalicom vozila) na strani na kojoj treba zamijeniti kotač. Podignite traktor toliko da se kotač koji treba zamijeniti može slobodno okretati.

Pozor! Opasnost od oštećenja uređaja.

Kod podizanja pazite na to da ne savijete nijedan element traktora. Podizni alat stavite samo na stabilne metalne dijelove.

5. Vrtni traktor učvrstite na nosivom elementu podvozja koristeći stabilnu podlogu (npr. drvenom gredom) kako se ne bi spustio ni kod proklizavanja ili naginjanja podiznog alata.
6. Skinite zaštitnu kapicu (19/1).
7. Istisnite sigurnosnu pločicu (19/2) odvijačem. Pazite da se ne izgubi.
8. Skinite podlošku (19/3).
9. Skinite kotač s osovine.
Napomena: *Kod skidanja stražnjih kotača s osovine nemojte izgubiti zaglavne klinove!*
10. Prije ponovne montaže očistite osovinu i provrtnu u kotaču te ih podmažite višenamjenskim mazivom.
11. Natakните kotač na osovinu.
Napomena: *Kada želite nataknuti stražnje kotače, utoru zaglavnih klinova i stražnjeg kotača moraju biti jedan iznad drugog tako da se zaglavni klin može ugurati bez primjene sile.*
12. Natakните podlošku na osovinu.
13. Utisnite sigurnosnu pločicu u utor na osovinu. Ako pritom koristite klijesta, pazite na to da njima ne oštetite osovinu.
14. Natakните zaštitnu kapicu na osovinu.
15. Uklonite sigurnosnu podlošku i pažljivo spustite traktor uz pomoć podiznog alata na tlo.

9.4 Akumulator elektropokretača

U kompletu isporuke vrtnog traktora nema punjača akumulatora elektropokretača.

Točna oznaka akumulatora: pogledajte kutiju akumulatora. Akumulator elektropokretača nalazi se ispod poklopca motornog prostora.

U pravilu je akumulator elektropokretača napunjen u tvornici.

Sigurnosne napomene

⚠ UPOZORENJE! Opasnost od pogrešnog rukovanja baterijom elektropokretača! Kako bi se izbjegle opasnosti uslijed pogrešnog rukovanja akumulatorom uzmite u obzir sljedeće smjernice!

- Akumulator elektropokretača ne smije se skladištiti blizu otvorenog plamena, ne smije se paliti niti odlagati na uređaje za grijanje. Postoji opasnost od eksplozije.
- Akumulator elektropokretača tijekom zime skladištite u prohladnom i suhom prostoru (10 – 15 °C). Kod skladištenja treba izbjegavati temperature ispod ledišta.
- Ne ostavljajte akumulator elektropokretača nenapunjen dulje razdoblje. Ako akumulator elektropokretača nije bio korišten dulje vrijeme, treba ga napuniti prikladnim punjačem.
- Nemojte uništiti akumulator elektropokretača. Elektrolit (sumporna kiselina) izaziva nagrizanja kože i odjeće – odmah isperite obilnom količinom vode.
- Održavajte čistoću akumulatora elektropokretača. Obrišite samo suhom krpom. Pritom nemojte koristiti vodu, benzin, razrjeđivač ni slična sredstva!
- Održavajte čistoću priključnih polova i namažite ih mazivom za polove.
- Nemojte kratko spajati priključne polove.

Punjenje akumulatora elektropokretača

Punjenje je potrebno:

- Prije skladištenja za zimsku stanku.
- Kod dugleg mirovanja uređaja (preko 3 mjeseca).

⚠ UPOZORENJE! Opasnost od pogrešnog punjenja akumulatora elektropokretača! Struja punjenja punjača ne smije prelaziti 5 A, a napon punjenja smije iznositi najviše 14,4 V. Kod višeg napona punjenja postoji opasnost od eksplozije akumulatora elektropokretača! Tijekom radova na elektropokretaču uvijek izvucite kontaktni klijuč.

Preporučujemo da ovaj plinotijesan akumulator elektropokretača koji ne zahtijeva održavanje napunite posebnim, prikladnim punjačem (dostupno u specijaliziranoj trgovini).

Prije punjenja akumulatora elektropokretača slijedite upute za uporabu proizvođača punjača.

⚠ OPREZ! **Opasnost od kratkog spoja!** Kako biste izbjegli kratki spoj, uvijek najprije odvojite minus kabel (-) na akumulatoru te ga kao posljednjeg ponovno spojite! Tijekom radova na elektro-pokretaču uvijek izvucite kontaktni ključ!

1. Izvucite kontaktni ključ (02/4).
2. Otvorite poklopac motornog prostora.
3. Stezaljke punjača spojite na priključne polove akumulatora.

i NAPOMENA Pazite na pravilan polaritet:

- Crvena stezaljka = plus pol (+)
 - Crna stezaljka = minus pol (-)
4. Spojite punjač na električnu mrežu i uključite ga.

9.5 Demontaža kosilice

Kod uporabe traktora za uklanjanje snijega i kod zamjene klinastog remena potrebno je demontirati kosilicu.

1. Upravljač okrenite do kraja na lijevo (32).
2. Uklonite košaru za sakupljanje trave (33).
3. Demontirajte kanal za izbacivanje (18).
4. Otpustite cilindarski vijak (34) držača kanala 5 do 6 okretaja.
5. Spustite kosilicu na najdublji položaj (35).
6. Objesite povlačnu oprugu na kosilici (36).
7. Kosilicu ponovno postavite u krajnji gornji položaj (37).
8. Objesite kanal klinastog remena (38).
9. Otkočite klinasti remen s remenice klinastog remena motora (39).
10. Ponovno spustite kosilicu na najdublji položaj (40).
11. Uklonite 4 sigurnosna zatika na pridržnim šipkama kosilice (41).
12. Skinite pridržnu šipku preko svornjaka (41).

9.6 Zamjena klinastog remena

1. Otpustite 6 sigurnosnih matica (24).
2. Objesite kanal klinastog remena (25).
3. Otkočite desni poklopac kosilice i uklonite ga (26).
4. Otkočite lijevi poklopac kosilice i uklonite ga (27).
5. Malo otpustite vijak stezača tako da se klinasti remen može izvlačiti (28).
6. Izvadite klinasti remen.

i NAPOMENA Vodilica i položaj klinastog remena razlikuju se ovisno o tipu. Uzmite u obzir naljepnicu s napomenom na kosilici.

Primjena novog klinastog remena

1. Položite klinasti remen oko malo otpuštenog steznog valjka i ponovno pritegnite stezni valjak (30/31).
2. Položite klinasti remen ovim slijedom oko valjka i pratite vodilicu i položaj klinastog remena.

10 TRANSPORT

Kod transporta vrtnog traktora transportnim uređajima (npr. prikolicom za osobno vozilo), mora se podmetnuti kosilica radi rasterećenja ovjesa kosilice.

Kod transporta pazite na dovoljnu nosivost prijevoznog sredstva i prikladno učvršćenje vrtnog traktora.

11 SKLADIŠTENJE

Vrtni traktor treba držati na mjestu zaštićenom od nepovoljnih vremenskih uvjeta, posebice od vlage, te dugog izravnog izlaganja sunčevom zračenju.

Vrtni traktor nikada ne skladištite s gorivom u spremniku unutar objekta, u kojem može doći do kontakta para goriva i plamena ili iskri. Vrtni traktor držite samo u prostorijama prikladnima za držanje motornih vozila.

Izbjegavajte skladištiti vrtni traktor s punim spremnikom goriva na dulje vrijeme, npr. tijekom zime. Gorivo može ispariti.

Prije dugotrajnog skladištenja treba ispustiti gorivo iz spremnika i rasplinjača kako bi se spriječilo taloženja i zbog toga problemi prilikom pokretanja. Za pomoć se obratite specijaliziranoj radionici.

12 POMOĆ U SLUČAJU SMETNJI

⚠ OPREZ! **Opasnost od ozljeda.** Oštri i pomični dijelovi uređaja mogu uzrokovati ozljede.

- Kod radova održavanja, njege i čišćenja uvijek nosite zaštitne rukavice!

i NAPOMENA Kod smetnji koje nisu navedene u ovoj tablici ili koje ne možete ukloniti sami, obratite se našoj servisnoj službi.

Smetnja	Uzrok	Uklanjanje
Motor se ne pokreće.	Nema goriva.	Napunite spremnik; Provjerite odzračnik spremnika; Provjerite filter goriva.
	Loše, prljavo gorivo, staro gorivo u spremniku.	Uvijek upotrijebite svježije gorivo iz čistih spremnika; Očistite rasplinjač (radionica servisne službe).
	Filter zraka onečišćen.	Očistite filter zraka (pogledajte Upute za uporabu proizvođača motora).
	Nema iskre paljenja.	Očistite svjeću, po potrebi primijenite novu, provjerite kabel paljenja, provjerite uređaj za paljenje (radionica servisne službe).
	Zbog više pokušaja pokretanja u prostoru sagorijevanja motora ima previše goriva.	Odvrnite svjeću i osušite je.
Ne funkcionira elektropokretač.	Prazan ili slab akumulator elektropokretača.	Napunite akumulator elektropokretača.
	Sigurnosna sklopka na sjedalu vozača nije u funkciji.	Smjestite se pravilno na sjedalo vozača; neispravna sklopka.
	Sigurnosna sklopka na papučici kočnice nije u funkciji.	Do kraja stisnite papučicu kočnice.
	Uključena je kosilica.	Isključite kosilicu.
	Osigurač na polu (+) kabela akumulatora elektropokretača.	Provjerite osigurač, po potrebi ga zamijenite.
Snaga motora opada.	Previsoka ili prevlažna trava.	Ispravite visinu reza; Omogućite slobodan prostor za kosilicu kratkim odmicanjem prema natrag.
	Začepljen kanal za izbacivanje/ploča za košenje.	Isključite motor i izvucite kontaktni ključ! Očistite kanal za izbacivanje/ploču za košenje.
	Filter zraka onečišćen.	Očistite filter zraka (pogledajte Upute za uporabu proizvođača motora).
	Nije ispravna postavka rasplinjača.	Pobrinite se za provjeru postavke (radionica servisne službe).
	Noževi su jako istrošeni.	Zamijenite noževe (radionica servisne službe).
	Previsoka brzina vožnje.	Smanjite brzinu vožnje.
Vrtni traktor jako vibrira.	Kosilica je oštećena.	Provjerite kosilicu (radionica servisne službe).
Vrtni traktor se ne pokreće.	Kod nožnog hidrostatskog mjenjača: nema pogona vožnje.	Ručicu prenosnika prebacite u radni položaj (vidi <i>Poglavlje 7.3 "Guranje vrtnog traktora (15, 16)", stranica 161</i>).

Smetnja	Uzrok	Uklanjanje
Neprecizan rez.	Noževi su istrošeni, tupi.	Zamijenite ili izbrusite noževe. Centrirajte izbrusene noževe (radionica servisne službe)!
	Pogrešna visina reza.	Ispravite visinu reza.
	Prenizak broj okretaja motora.	Namjestite maksimalni broj okretaja motora.
	Previsoka brzina vožnje.	Usporite.
	Različiti tlak guma na kotačima.	Napumpajte na predviđeni tlak zraka. Na gumama provjerite ispravan tlak guma.
Košara za sakupljanje trave se ne puni.	Namještena je preduboka visina reza.	Ispravite visinu reza.
	Trava je prevlažna - preteška je da je prenosi strujanje zraka.	Produljite vrijeme košnje dok se travnjak ne osuši.
	Noževi su jako istrošeni.	Zamijenite noževe. (Radionica Službe za korisnike)
	Trava je previsoka.	2 puta pokosite travu: <ul style="list-style-type: none"> ■ 1. prolaz: maks. visina reza ■ 2. prolaz: željena visina reza.
	Začepljena platnena vreća – ne propušta zrak.	Očistite platnenu vreću.
	Priljav je kanal za izbacivanje/ploča za košenje.	Očistite kanal za izbacivanje/ploču za košenje.
Pokazivač napunjenosti se ne uključuje.	Ostaci pokošenog materijala na ručici pokazivača napunjenosti.	Uklonite ostatke pokošenog materijala s ručice pokazivača napunjenosti. Zatim provjerite slobodan hod.
Pogon vožnje, kočnica, spojka i kosilica.		Pobrinite se da provjeru izvrši samo radionica servisne službe!

12.1 Pogrešan prikaz na zaslonu i otklanjanje grešaka

Pokazivač	Greška	Opis greške	Otklanjanje greške
Err 01	Sklopka sjedala	Elektronika prepoznaje pogrešno stanje sklopke sjedala.	<ol style="list-style-type: none"> 1. Isključite paljenje i ponovno ga uključite (položaj 2)** 2. Više puta opteretite i rasteretite sjedalo <ul style="list-style-type: none"> ■ Samodijagnostika, po potrebi automatsko brisanje greške*, ■ u protivnom kontaktirajte servisni odjel

Pokazivač	Greška	Opis greške	Otklanjanje greške
Err 02	Sklopka kočnice	Elektronika prepoznaje pogrešno stanje sklopke kočnice.	<ol style="list-style-type: none"> 1. Isključite paljenje i ponovno ga uključite (položaj 2)** 2. Više puta pritisnite papučicu kočnice <ul style="list-style-type: none"> ■ Samodijagnostika, po potrebi automatsko brisanje greške*, ■ u protivnom kontaktirajte servisni odjel
Err 03	Sklopka kosilice	Elektronika prepoznaje pogrešno stanje sklopke kosilice.	<ol style="list-style-type: none"> 1. Isključite paljenje i ponovno ga uključite (položaj 2)** 2. Više puta pritisnite sklopku kosilice <ul style="list-style-type: none"> ■ Samodijagnostika, po potrebi automatsko brisanje greške*, ■ u protivnom kontaktirajte servisni odjel
Err 04	Sklopka košare	Elektronika prepoznaje pogrešno stanje sklopke košare.	<ol style="list-style-type: none"> 1. Isključite paljenje i ponovno ga uključite (položaj 2)** 2. Više puta otvorite i zatvorite košaru <ul style="list-style-type: none"> ■ Samodijagnostika, po potrebi automatsko brisanje greške*, ■ u protivnom kontaktirajte servisni odjel
Err 05	Sklopka prijenosnika	Elektronika prepoznaje pogrešno stanje sklopke prijenosnika.	<ol style="list-style-type: none"> 1. Isključite paljenje i ponovno ga uključite (položaj 2)** 2. Više puta pritisnite papučicu za vožnju unatrag <ul style="list-style-type: none"> ■ Samodijagnostika, po potrebi automatsko brisanje greške*, ■ u protivnom kontaktirajte servisni odjel
Err 06	Kontaktna sklopka kanala za izbacivanje	Elektronika prepoznaje pogrešno stanje sklopke kanala za izbacivanje.	<ol style="list-style-type: none"> 1. Isključite paljenje i ponovno ga uključite (položaj 2)** 2. Demontirajte i ponovno montirajte kanal za izbacivanje <ul style="list-style-type: none"> ■ Samodijagnostika, po potrebi automatsko brisanje greške*, ■ u protivnom kontaktirajte servisni odjel
Err 07	Kontaktna sklopka kosilice	Elektronika prepoznaje pogrešno stanje izlaza kosilice.	<ol style="list-style-type: none"> 1. Isključite paljenje i ponovno ga uključite (položaj 1) <ul style="list-style-type: none"> ■ Samodijagnostika, po potrebi automatsko brisanje greške*, ■ u protivnom kontaktirajte servisni odjel

Pokazivač	Greška	Opis greške	Otklanjanje greške
Err 08	Relej pokretanja	Elektronika prepoznaje pogrešno stanje izlaza releja pokretanja.	1. Isključite paljenje i ponovno ga uključite (položaj 1) <ul style="list-style-type: none"> ■ Samodijagnostika, po potrebi automatsko brisanje greške*, ■ u protivnom kontaktirajte servisni odjel
Err 09	Magnetski ventil	Elektronika prepoznaje pogrešno stanje izlaza magnetskog ventila.	1. Isključite paljenje i ponovno ga uključite (položaj 1) <ul style="list-style-type: none"> ■ Samodijagnostika, po potrebi automatsko brisanje greške*, ■ u protivnom kontaktirajte servisni odjel
Err 10	Zavojnica paljenja	Elektronika prepoznaje pogrešno stanje izlaza zavojnice paljenja.	1. Isključite paljenje i ponovno ga uključite (položaj 1) <ul style="list-style-type: none"> ■ Samodijagnostika, po potrebi automatsko brisanje greške*, ■ u protivnom kontaktirajte servisni odjel
Err 11	Interni napon napajanja	Elektronika prepoznaje pogrešno stanje izlaza internog napona napajanja.	1. Isključite paljenje i ponovno ga uključite (položaj 1) <ul style="list-style-type: none"> ■ Samodijagnostika, po potrebi automatsko brisanje greške*, ■ u protivnom kontaktirajte servisni odjel
Err 12	Nadzor internog napona napajanja	Elektronika prepoznaje pogrešno stanje nadzora internog napona napajanja.	1. Isključite paljenje i ponovno ga uključite (položaj 1) <ul style="list-style-type: none"> ■ Samodijagnostika, po potrebi automatsko brisanje greške*, ■ u protivnom kontaktirajte servisni odjel

*: Pritom se gasi zaslon na otpr. 4 sekunde.
 **: Brisanje greške pritiskom tipke R (03/13).

13 JAMSTVO

Možebitne greške u materijalu ili proizvodnji na uređaju uklonit ćemo tijekom zakonskoga roka zastare za jamstvo na nedostatke prema vlastitom izboru popravljajem ili zamjenskom dostavom. Rok zastare određuje se prema pravu države u kojoj je uređaj kupljen.

Naša jamstvena izjava vrijedi samo u slučaju:

- poštivanja ovih Uputa za uporabu
- namjenskog rukovanja
- uporabe originalnih rezervnih dijelova

Jamstvo prestaje vrijediti u slučaju:

- samovoljnih pokušaja popravaka
- samovoljnih tehničkih izmjena
- nenamjenske uporabe

Jamstvo ne obuhvaća:

- oštećenja laka koja proizlaze iz normalnog trošenja
- potrošne dijelove koji su na kartici zamjenskih dijelova označeni okvirom
- Motore s unutrašnjim izgaranjem (ovdje vrijede uvjeti jamstva proizvođača dotičnog motora)

Jamstveni rok počinje teći s datumom kupnje od strane prvog krajnjeg korisnika. Mjerodavan je datum na računu. Obratite se svom trgovcu ili najbližoj ovlaštenoj servisnoj službi zajedno s ovom jamstvenom izjavom i originalnim računom. Ova izjava ne utječe na zakonska prava koja kupac ima prema prodavaču u slučaju nedostataka.

ПРЕВОД ОРИГИНАЛНОГ УПУТСТВА ЗА РАД

Садржај

1	Информације о Упутствима за употребу.....	174	6.6.3	Контрола контактнoг прекидача седишта.....	180
1.1	Симболи на насловној страни.....	174	6.6.4	Контрола контактнoг прекидача кутије за сакупљање траве.....	181
1.2	Објашњења ознака и сигналних речи.....	174	6.6.5	Контрола контактнoг прекидача канала за избацивање.....	181
2	Опис производа.....	174	7	Рад трактора.....	181
2.1	Сврсисходна употреба.....	174	7.1	Основне припремне мере.....	181
2.2	Могућа погрешна употреба.....	174	7.2	Употреба додатне опреме.....	181
2.3	Симболи на уређају.....	175	7.3	Гурање вртног трактора (15, 16).....	181
2.4	Сигурносни и заштитни уређаји.....	175	7.4	Покретање и искључивање мотора.....	181
2.5	Преглед производа (01).....	175	7.5	Вожња трактора.....	182
3	Безбедносне напомене.....	176	7.5.1	Припрема за вожњу на температурама испод 10 °Ц.....	182
4	Распакирање и монтажа трактора.....	176	7.5.2	Вожња са ножним хидростатским преносником.....	182
5	Елементи за руковање.....	176	7.5.3	Вожња са темпоматом.....	182
5.1	Стандардна табла са инструментима (02).....	176	7.5.4	Вожња и кошење на падинама.....	182
5.2	Плоча са инструментима и екраном (03).....	177	7.5.5	Кошење вртним трактором.....	183
5.2.1	Функциони тастери и приказ на екрану.....	177	8	Чишћење вртног трактора.....	184
5.2.2	Контролне лампице.....	177	8.1	Чишћење кутије за сакупљање траве.....	184
5.3	Педала кочнице и квачила (05).....	178	8.2	Чишћење кућишта, мотора и преносника.....	185
5.4	Руковање преносником (брзина вожње) (04).....	178	8.3	Чишћење канала за избацивање (18).....	185
5.5	Ножни хидростатски преносник (04, 05).....	178	9	Одржавање.....	185
5.6	Управљање косилицом (06).....	179	9.1	План одржавања.....	185
6	Пуштање у погон.....	179	9.2	План подмазивања.....	186
6.1	Контрола косилице.....	179	9.3	Замена точкова.....	186
6.2	Пуњење уља.....	179	9.4	Акумулатор стартера.....	187
6.3	Пуњење горива (09).....	179	9.5	Демонтажа косилице.....	188
6.4	Контрола притиска гума.....	179	9.6	Замена клинастог каиша.....	188
6.5	Уградња кутије за сакупљање траве (10 – 13).....	180	10	Транспорт.....	188
6.6	Контрола безбедносних елемената.....	180	11	Складиштење.....	188
6.6.1	Контрола контактнoг прекидача кочнице.....	180	12	Помоћ у случају сметњи.....	188
6.6.2	Контрола контактнoг прекидача косилице.....	180	12.1	Погрешан приказ на екрану и решење грешке.....	191
			13	Гаранција.....	193

1 ИНФОРМАЦИЈЕ О УПУТСТВИМА ЗА УПОТРЕБУ

- Код немачке верзије се ради о оригиналном упутству за употребу. Верзије на свим осталим језицима су преводи оригиналног упутства за употребу.
- Ова упутства за употребу држите на лако доступном месту да би вам увек била при руци када будете требали одређене информације о уређају.
- Уређај предајте новом власнику само са Упутством за употребу.
- Прочитајте и следите све безбедносне напомене и упозорења из ових Упутства за употребу.
- Вртни трактори се испоручују у различитим варијантама опреме. Имајте на уму да се слике могу мало разликовати од оригинала. У случају проблема са описима, обратите се стручној радиони или произвођачу.
- Поштујте приложена упутства за монтажу и упутства за употребу бензинског мотора.

1.1 Символи на насловној страни

Симбол	Значење
	Пре првог коришћења обавезно пажљиво прочитајте ова Упутства за употребу. То је услов за безбедан рад и неометано руковање.
	Упутство за употребу
	Бензинским уређајем немојте радити у близини отвореног пламена или извора топлоте.

1.2 Објашњења ознака и сигналних речи

⚠ ОПАСНОСТ! Указује на непосредну опасност која ће – ако се не избегне – могла изазвати смрт или тешку повреду.

⚠ УПОЗОРЕЊЕ! Указује на потенцијалну опасност која би – ако се не избегне – могла изазвати смрт или тешку повреду.

⚠ ОПРЕЗ! Указује на потенцијалну опасност која би – ако се не избегне – могла изазвати мале или блаже повреде.

⚠ ПАЖЊА! Указује на ситуацију која би – ако се не избегне – могла проузроковати материјалну штету.

ℹ НАПОМЕНА Посебне напомене за боље разумевање и руковање.

2 ОПИС ПРОИЗВОДА

Вртни трактори са задњим избацивачем производе се у различитим варијантама. Код следећих описа у овим Упутствима за употребу прочитајте опис који се односи на ваш вртни трактор.

Карактеристике овог вртног трактора:

- Преносни механизам: Ножни хидростатски
- Квачило ножа: електромагнетско
- Волумен кутије: 310 l
- Пражњење кутије: електрично, телескопска полула

Такође постоје разлике код система малчирања, типа мотора, снаге мотора и ширине реза.

Типске разлике:

- Ширина реза
- Врста преносника (Т3 и G700)
- Деблокада премосника преносника

2.1 Сврсисходна употреба

Вртни трактор је предвиђен за кошење приватних кућних и хоби вртова макс. нагиба падине 10° (18 %). Додатне употребе, нпр. малчирање, дозвољене су само уз употребу оригиналног прибора и поштивање максималних вредности оптерећења.

Овај уређај је предвиђен искључиво за приватну употребу. Сваки другачији начин коришћења, као и недозвољене преправке или доградње се сматра ненаменском употребом и доводи до престанка важења гаранције те до губитка усклађености (СЕ ознака) и до одбијања сваке одговорности произвођача у односу на штету корисника или трећих лица.

2.2 Могућа погрешна употреба

Вртни трактор није предвиђен за професионалну примену у јавним парковима,

на спортским теренима, као ни у пољопривреди ни шумарству.

⚠ УПОЗОРЕЊЕ! Опасности код преоптерећења вртног трактора! Код употребе приколице посебно пазите на то да не прекорачите дозвољена оптерећења и нагибе узбрдице/низбрдице. Прекорачење може превише оптеретити кочну снагу вртног трактора и изазвати опасне ситуације!

📌 НАПОМЕНА Имајте на уму да вртни трактор нема дозволу за јавни саобраћај и због тога се не смије возити на јавним прометницама!

2.3 Символи на уређају

	Прочитајте упутство за употребу пре пуштања у рад!
	Током кошења се други људи, а посебно деца, и животиње не смеју приближавати радном подручју.
	Извуците контактни кључ пре радова одржавања и поправки!
	Пажња опасност! Држите руке и ноге даље од механизма за сечење!
	Немојте возити на падинама нагиба преко 10° (18 %)!
	Опасност: Немојте овде долазити!
	Опасност од опеклина на врућим површинама!

2.4 Сигурносни и заштитни уређаји

⚠ УПОЗОРЕЊЕ! Опасност од уклоњених или модификованих заштитних елемената! Забрањен је сваки рад са уклоњеним или модификованим заштитним елементима. Неисправни заштитни елементи сместа се морају поправити или заменити!

Најважнији заштитни елементи:

- Контактни прекидач кочнице
- Контактни прекидач косилице
- Контактни прекидач кутије за сакупљање траве
- Контактни прекидач седишта
- Поклопци косилице
- Контактни прекидач канала за избацивање

2.5 Преглед производа (01)

Бр.	Саставни део
1	Управљач
2	Табла са инструментима
3	Педала кочнице
4	Поклопац моторног простора
5	Активација преносника према назад
6	Активација преносника према напред
7	Косилица
8	Промена висине реза
9	Премосник преносника
10	Сензор кутије за сакупљање траве
11	Активирање кутије
12	Кутија за сакупљање
13	Седиште возача
14	Електрично активирање кутије*
15	Ручица за блокаду педале кочнице
16	Ручица темпомата*

* Изведба варира у зависности од модела

3 БЕЗБЕДНОСНЕ НАПОМЕНЕ

- Деца и друга лица која нису упозната са упутством за руковање не смеју користити уређај.
- Обратите пажњу на локалне прописе у вези са минималном старошћу руковаоца.
- Упутите децу и младе да се не играју овим уређајем.
- Косите само при дневном светлу или добром осветљењу.
- Удаљите друга лица из подручја опасности.
- Корисник сноси одговорност за незгоде повезане са другим особама и њиховом имовином.
- Употребљавајте само оригиналне резервне делове и прибор.
- Оправке на уређају смеју да изводе произвођач одн. нека од његових сервисних радионица.
- Носите заштиту за слух.
- Вртни трактор није одобрен за возњу на цестама и не сме да се вози по јавним стазама и прометницама.
- Немојте да косите по невремену. Нема заштите од удара муње.
- Забрањено је превозити људе овим уређајем.
- Немојте косити на стрминама нагиба преко 10° (18%)
- Након конзумације алкохола и лекова који би могли да ограниче способност реаговања или дрога, забрањен је рад вртним трактором и/или додатном опремом која је на њему причвршћена.
- Увек косите попречно на стрмини.
- Следите локална, комунално допуштена радна времена.
- Вртни трактор својом тежином може да проузрочи тешке повреде. Опрезно обављајте утовар и истовар вртног трактора код његовог транспорта у возилу или на приколици.
- Овај вртни трактор не сме се одвозити вучом. Код транспорта на јавним прометницама мора се користити прикладно возило.
- Вртни трактор немојте користити у слабо проветреним радним подручјима (нпр. гаражи). Издувни гасови садрже отрован угљен-моноксид и друге отровне супстанције.

4 РАСПАКИРАЊЕ И МОНТАЖА ТРАКТОРА

Код распакирања и монтаже трактора следите приложена упутства за монтажу.

И НАПОМЕНА Следите и приложена Упутства за употребу бензинског мотора.

⚠ УПОЗОРЕЊЕ! Опасност због непотпуне монтаже! Вртни трактор сме се погонити само у комплетно монтираном стању! Извршите све радове монтаже описане у упутствима за монтажу. У случају двојбе, пре пуштања у рад питајте стручњака да ли је монтажа исправно обављена! Проверите присутност и функционалност свих безбедносних и заштитних елемената!

5 ЕЛЕМЕНТИ ЗА РУКОВАЊЕ

У наставку су описани контролни елементи вртних трактора са задњим избацивачем. Обавезно прочитајте опис који се односи на ваш вртни трактор.

5.1 Стандардна табла са инструментима (02)

У наставку се објашњавају елементи стандардне табле са инструментима.

Регулација броја обртаја мотора

И НАПОМЕНА Узмите у обзир то да активација регулатора током вожње утиче на брзину!

Код регулатора са уграђеним чокотом:

Померањем регулатора (02/2) повећава се и смањује број обртаја мотора. У крајњем горњем положају се активира чок.



Укључивање чока: Гурните регулатор горе до краја до знака чока. Примените ову позицију само за покретања мотора.

Напомена: Неке варијанте трактора имају специјално дугме чока (02/1) на табли са инструментима. Њега треба код покретања трактора додатно повући. Ако мотор ради, полако стисните дугме назад!



Погон за кошњу: У овој позицији мотор ради на максималном броју обртаја.



Празни ход: У овој позицији мотор ради на минималном броју обртаја.

Контактна брава (02/4)

Положај	Рад
0	Мотор искључен. Може се извући контактни кључ.
I	Фарови су укључени. Након покретања мотора у тој позицији се укључују фарови.
II	Радна позиција током рада мотора.

Положај	Рад
III	Позиција покретања код активације мотора. Чим се мотор покрене, пустите кључ. Након тога се враћа у радну позицију II.

5.2 Плоча са инструментима и екраном (03)

Прочитајте ово поглавље ако вртни трактор има екран изнад стандардне плоче са инструментима.

5.2.1 Функциони тастери и приказ на екрану

Пол.	Ознака	Рад
03/2		<p>На екрану је приказано следеће:</p> <ul style="list-style-type: none"> Дневни радни часови (приказ са зарезом) Напомена: Дневни радни часови су приказани децималним системом (1,5 x = 1 x 30 мин). или Укупни радни часови (приказ без зареза) Напомена: Укупни радни часови броје се чим се контактни кључ пребаца у положај I.
03/5		<p>За промену приказа на екрану:</p> <ul style="list-style-type: none"> Укупни радни часови Дневни радни часови Напон акумулатора <p>Напомена: Ако контактни кључ остане у контактної брави у положају "I", укупни радни часови ће се наставити бројати.</p>
03/13		<p>Ресетовање дневних радних часова на "0".</p> <p>Напомена: Могу се ресетовати само дневни радни часови на "0", а не укупни радни часови.</p>

5.2.2 Контролне лампице

Пол.	Ознака	Индикатор светли:
03/1		<ul style="list-style-type: none"> током рада мотора: <ul style="list-style-type: none"> код дефектног или дубински испразњеног акумулатора стартера. Прекид доводног кабла мотора – акумулатора. Осигурач у квару (15 А, плави). Алтернатор на мотору у квару. кад мотор не ради: <ul style="list-style-type: none"> код дубински испразњеног акумулатора стартера. <p>Напомена: Код активирања овог индикатора идите у специјализовану радиону!</p>

Пол.	Ознака	Индикатор светли:
03/3		када је кутија за сакупљање траве напуњена. Испразните кутију за сакупљање траве!
03/4		када је активирана косилица.
03/6		када је косилица откључана за вожњу унатраг.
03/7		код извађене кутије за сакупљање траве или када није прописно затворена.
03/8		код укључених рефлектора.
03/9		када је кочница активирана и код блокиране кочнице.
03/10		када је у резервоару остало још само отприлике 1,5 л горива.
03/11		када ниво уља није достигао предвиђени ниво.
03/12		када возач сиђе са трактора док: <ul style="list-style-type: none"> ■ мотор ради (кочница је блокирана)

5.3 Педала кочнице и квачила (05)

- **Кочница:** Када педалу за кочење (05/1) стиснете до краја, активира се кочница преносника и трактор кочи.
- **Паркирна кочница:** Ако код стиснуте педале кочнице (05/1) повучете ручицу за блокаду (05/2) према горе, кочница ће се блокирати. Новим стискањем педале кочнице отпушта се кочница.

5.4 Руковање преносником (брзина вожње) (04)

Вртни трактори су опремљени ножним хидростатским преносником.

Неки модели су опремљени темпоматом.

Код вожње према напред и назад на десној страни се налазе две посебне педале.

Смер вожње	Опис
Напред	Стисните десну педалу (04/2) за вожњу према напред.
Назад	Стисните леву педалу (04/1) за вожњу према назад. <i>Напомена:</i> Ако се стисне само педала за вожњу према назад, косилица ће се искључити. Погон за кошњу код вожње према назад: види <i>Поглавље 7.5.5 "Кошење вртним трактором", страна 183.</i>

5.5 Ножни хидростатски преносник (04, 05)

Ножни хидростатски преносник се укључује уз помоћ две педале (04/1 и 04/2).

Код **покретања** током рада мотора прво отпустите паркирну кочницу (05/2) и затим стиснете педалу (04/2) за вожду према напред или педалу (04/1) за вожду према назад. Што више стиснете педалу, то ћете брже возити у одабраном смеру.

Вожња према напред: Стисните на десној страни спољну педалу (04/2).

Вожња према назад: Стисните на десној страни унутрашњу педалу (04/1).

5.6 Управљање косилицом (06)

Подешавање висине реза

Косилица трактора може се подизати или спуштати ручицом (06/2) десно поред седишта возача на више нивоа.

1. Ручицу за промену висине (06/2) помакните у жељеном смеру. Ручица окренута доле значи нижи рез, а ручица окренута горе виши рез.

Укључивање косилице

Електрично укључивање: У подручју плоче са инструментима налази се прекидач (02/5). Њиме укључите косилицу (положај "1").

6 ПУШТАЊЕ У ПОГОН

⚠ УПОЗОРЕЊЕ! Опасност због непотпуне монтаже! Вртни трактор сме се погонити само у комплетно монтираном стању! Извршите све радове монтаже описане у упутствима за монтажу. У случају двојбе, пре пуштања у рад питајте стручњака да ли је монтажа исправно обављена! Проверите присутност и функционалност свих безбедносних и заштитних елемената!

6.1 Контрола косилице

Пре употребе увек се визуелном контролом мора проверити да ли су алат за сечење, причврсне чивије и комплетна јединица за сечење истрошени или оштећени. Да би се избегла нецентрираност, истрошене или оштећене ножеве треба заменити новима.

6.2 Пуњење уља

Пре првог пуштања у рад, мотор мора бити напуњен уљем. Код тог корака следите упутства произвођача мотора. Пазите да се редовно проверава ниво уља, а по потреби га треба надопунити.

6.3 Пуњење горива (09)

⚠ УПОЗОРЕЊЕ! Опасности код руковања горивом! Гориво је веома запаљиво. Резервоар горива пуните само на отвореном! Забрањено пушење! Немојте пунити док мотор ради или је врућ!

За точење користите прикладан левак или цев за уливање да не би дошло до цурења по мотору, кућишту или тлу.

Из безбедносних разлога се у случају оштећења морају заменити оштећени затварач резервоара горива и други затварачи резервоара.

Ако се гориво прелије, мотор се не сме покретати. Трактор треба уклонити са места контаминираним горивом, а проливено гориво мора се крпом покулити и обрисати са тла, мотора и кућишта.

Треба да се избегава сваки покушај покретања док паре горива не исхлапе.

Гориво чувајте само у резервоарима предвиђенима за ту намену.

Употребите безоловни бензин, мин. РОЗ 91.

Пуњење резервоара

1. По потреби искључите мотор и због безбедности извучите контактни кључ.
2. Сачекајте да се мотор мало охлади (опасност од експлозије запаљеног горива!).
3. Притисните поклопац за затварање резервоара (09/1).
4. Закрените поклопац за затварање резервоара (09/1) према горе. Деблокира се поклопац за затварање резервоара (09/1).
5. Отворите затварач резервоара (09/2) и наточите гориво.
Напомена: Избежите прекомерно пуњење резервоара горива!
6. Затворите затварач резервоара (09/2).
7. Затворите поклопац за затварање резервоара (09/1) тако да се углави.

6.4 Контрола притиска гума

- Редовно проверавајте притисак гума.
- Прочитајте предвиђени притисак гума на гумама (препорука: 1 бар).

i НАПОМЕНА 1 ПСИ = 0,07 бар.

Стандардном ножном пумпом ваздуха може да се провери притисак гума и напумпа ваздух.

6.5 Уградња кутије за сакупљање траве (10 – 13)

Вртни трактори се испоручују са кутијом за сакупљање траве. Имајте на уму да се слике могу мало разликовати од оригинала.

Подешавање детектора нивоа напуњености кутије за сакупљање траве

Детектор нивоа напуњености преко сирене јавља када се мора испразнити кутију за сакупљање траве.

Детектор нивоа напуњености може се подесити према структури кошеног материјала у 6 положаја. Код сувог кошеног материјала гурните детектор нивоа напуњености у ниже положаје. Код мокрог или влажног кошеног материјала подесите дужи детектор нивоа напуњености. Тако се утиче на пуњење кутије за сакупљање материјала.

1. Искључите мотор (види *Поглавље 7.4 "Покретање и искључивање мотора", страна 181*).
2. Скините кутију за сакупљање траве (види *Поглавље 8.1 "Чишћење кутије за сакупљање траве", страна 184*).
3. Детектор нивоа напуњености (10/1) прилагодите кошеном материјалу (10/а) док се не углави у жељеном положају.
4. Поново обесите кутију за сакупљање траве.

Обесите кутију за сакупљање траве

1. Кутију за сакупљање траве држите једном руком на ручки кутије (11/1), а другом за придржни отвор на задњој страни (11/2).
2. Положите кутију за сакупљање траве симетрично на вођицу (11/3).
3. Нагните кутију за сакупљање траве једном руком благо према напред (12) да би се углавио предњи део кутије за сакупљање траве.
4. Сада закрените кутију за сакупљање траве поново према доле (13/а).
5. Проверите правилно налегање кутије за сакупљање траве.

6.6 Контрола безбедносних елемената

Безбедносни елементи морају се проверити пре сваког покретања вртног трактора.

⚠ УПОЗОРЕЊЕ! Опасност код провере безбедносних елемената! Безбедносни елементи смеју да се користе само са седишта возача и када у близини нема других људи ни животиња!

Све контроле извршите на равној подлози да се вртни трактор не би изненада померио.

6.6.1 Контрола контактнoг прекидача кочнице

Прекидач контакта кочнице спречава покретање мотора ако се не стисне кочница.

1. Мотор је искључен.
2. Седните на седало возача.
3. Отпустите паркирну кочницу тако да стиснете педалу кочнице (05/1).
4. Покушајте да покренете мотор (контактни кључ је у позицији III).

ℹ НАПОМЕНА Мотор се не сме покретати!

6.6.2 Контрола контактнoг прекидача косилице

Контактни прекидач косилице спречава покретање мотора када је косилица укључена.

1. Мотор је искључен.
2. Седните на седало возача.
3. Станите на педалу кочнице (05/1) и активирајте паркирну кочницу (05/2).
4. Укључите косилицу (02/5, положај "1").
5. Покушајте да покренете мотор (контактни кључ је у позицији III).

ℹ НАПОМЕНА Мотор се не сме покретати!

6.6.3 Контрола контактнoг прекидача седишта

Контактни прекидач седишта омогућава искључивање мотора ако код укључене косилице седиште возача буде празно.

1. Седните на седало возача.
2. Станите на педалу кочнице (05/1) и активирајте паркирну кочницу (05/2).
3. Покрените мотор и побрините се да ради на максималном броју обртаја.
4. Укључите косилицу (02/5, положај "1").
5. Растеретите седиште тако да устанете (немојте силазити са њега!).

ℹ НАПОМЕНА Мотор се мора искључити!

6.6.4 Контрола контактнoг прекидача кутије за сакупљање траве

Контактни прекидач кутије за сакупљање траве омогућава искључивање мотора чим кутија за сакупљање траве не буде исправно обешена код укључене косилице.

1. Седните на седало возача.
2. Станите на педалу кочнице (05/1) и активирајте паркирну кочницу (05/2).
3. Покрените мотор и побрините се да ради на максималном броју обртаја.
4. Укључите косилицу (02/5, положај "1").
5. Лагано подигните празну кутију за сакупљање траве или користите прекидач за отварање.

И НАПОМЕНА Мотор се мора искључити!

6.6.5 Контрола контактнoг прекидача канала за избацивање

Контактни прекидач канала за избацивање омогућава да се вртни трактор не може покренути када је демонтиран канал за избацивање.

1. Скините кутију за сакупљање траве.
2. Уклоните канал за избацивање (18/2).
3. Седните на седало возача.
4. Станите на педалу кочнице (05/1) и активирајте паркирну кочницу (05/2).
5. Покрените мотор.

И НАПОМЕНА Мотор се не сме покретати!

7 РАД ТРАКТОРА

⚠ УПОЗОРЕЊЕ! Опасности због недовољног познавања вртног трактора!

Пре почетка, пажљиво прочитајте Упутства за употребу! Посебно пазите на све безбедносне напомене! Савесно извршите све радове монтаже и кораке код пуштања у рад. У случају двојбе, контактирајте произвођача!

7.1 Основне припремне мере

- Током кошења увек носите чврсту обућу и дуге хлаче. Никада немојте косити боси ни у отвореним сандалама.
- Проверите комплетан терен на ком се примењује вртни трактор. Уклоните комплетно камење, штапове, жице, кости и друга страна тела која би могла да буду захваћена и избачена. И током кошења треба пазити на стране предмете.

- Извршите све радове описане у делу Пуштање у рад. То посебно важи за контролу безбедносних елемената.
- За повлачење терета користите само механизам приколице! Немојте прекорачити носивост.
- Није дозвољен транспорт предмета вртним трактором!

7.2 Употреба додатне опреме

⚠ УПОЗОРЕЊЕ! Опасност због погрешне додатне опреме или њеног погрешног начина употребе! Увек користите само оригиналну опрему произвођача трактора! Узмите у обзир прописе о употреби из одговарајућих приложених упутстава за употребу!

Употреба недозвољене опреме или погрешна употреба додатне опреме може да изазове озбиљне опасности за корисника и друге људе. Вртни трактор би се могао преоптеретити. То може узроковати несреће са тешким последицама.

7.3 Гурање вртног трактора (15, 16)

⚠ ОПРЕЗ! Опасност код гурања на косом терену! Вртни трактор гурајте само на хоризонталним површинама! На падинама би се вртни трактор могао неконтролисано кретати низбрдо.

Код ножног хидростатског преносника

Ручица премосника (15/1) се налази на задњем десном кућишту точка.

Деблокада премосника код Т3-преносника (тип: Т15, Т16, Т18):

1. Извучите ручицу премосника (15/1) и обесите је према горе (16).
2. Отпустите кочницу.

⇒ Сада се вртни трактор може гурати.

Деблокада премосника код Г700-преносника (тип: Т20, Т23):

1. Гурните ручицу премосника (15/1) и закачите је према горе (16).
2. Отпустите кочницу.

⇒ Сада се вртни трактор може гурати.

7.4 Покретање и искључивање мотора

Покретање мотора

1. Седите на седишту возача.

- До краја стисните педалу кочнице (05/1) на левој страни и блокирајте је ручицом за блокаду (05/2).
- Будите убеђени да косилица НИЈЕ укључена. При том проверите позицију прегибног прекидача (02/5, положај „0“).
- Помакните регулатор (02/2) броја обртаја мотора до горњег граничника. Зависно од варијанте опреме тамо се налази знак чока. Ако га нема, повуците посебно дугме чока (02/1).
- Ставите контактни кључ у контактну браву (02/4).
- Контактни кључ окрените у позицију „III“ и тамо га задржите до покретања мотора.
Напомена: *Због заштите акумулатора стартера, покушај покретања не би смео да траје дуже од 5 секунди.*
- Затим пустите контактни кључ који ће се аутоматски вратити у позицију „II“.
- Пребаците регулатор (02/2) броја обртаја мотора у раднију позицију. Код варијанте опреме са дугметом чока поново га утисните (02/1).

Искључивање мотора

- Искључите косилицу (02/5).
- Пребаците регулатор (02/2) броја обртаја мотора у позицију празног хода.
- Стисните педалу кочнице (05/1) и блокирајте је полугом за блокаду (05/2).
- Контактни кључ (02/4) окрените у позицију „0“.
- Извуците контактни кључ.

⚠ УПОЗОРЕЊЕ! Опасност од врућег мотора! Код искључивања мотора пазите на то да врући делови мотора (нпр. пригушник буке) не могу запалити околне предмете ни материјал!

7.5 Вожња трактора

⚠ УПОЗОРЕЊЕ! Опасност због неприлагођене брзине! Посебно на почетку возите споро да бисте се привикнули на начин вожње и кочења трактора! Пре сваке промене смера треба смањити брзину вожње тако да возач увек задржи контролу над вртним трактором и да се не може преврнути!

Ваш трактор се погони преко ножног хидростатског преносника.

7.5.1 Припрема за вожњу на температурама испод 10 °Ц

- Будите убеђени да косилица НИЈЕ укључена. При том проверите прегибни прекидач (02/5, положај „0“).
- Покрените мотор и оставите га да ради отприлике 30 секунди у топлом стању да би постигао оптималну вискозност уља преносника. Након тога можете возити трактор. Косилицу треба укључити тек након неколико минута рада мотора.

7.5.2 Вожња са ножним хидростатским преносником

- Стисните педалу кочнице (05/1) и блокирајте је полугом за блокаду (05/2).
- Подесите косилицу на максималну висину реза (06/2).
- Покрените мотор.
- Активирајте кочницу (05/1).
- Полако стисните педалу за жељени смер вожње:
 - Напред: Педала (04/2)
 - Назад: Педала (04/1)
- Што даље стиснете педалу, то ће се трактор брже кретати у одабраном смеру.
- За заустављање отпустите педалу и стисните педалу кочнице (05/1).

ℹ НАПОМЕНА Пре сваког напуштања трактора активирајте ручицу за блокаду са стиснутом педалом кочнице да не би дошло померања трактора!

7.5.3 Вожња са темпоматом

ℹ НАПОМЕНА Темпомат може да се укључи само у вожњи према напред. Код активирања кочнице темпомат се аутоматски искључује.

Укључивање/искључивање темпомата:

- Закрените ручицу (02/3) према горе.
Темпомат се укључује.
- Закрените ручицу (02/3) према доле.
Темпомат се искључује.

7.5.4 Вожња и кошење на падинама

⚠ УПОЗОРЕЊЕ! Опасност код грешака током вожње на падинама! Код вожње на падинама захтева се посебна доза опреза! Ниједна падина није „безбедна“. У том случају се увек придржавајте следећих безбедносних напомена! Ако точкови проклижу или се

возило код пењања узбрдо заустави, одвојите косилицу и прикључке. Затим се спором вожњом уназад одржавајући раван смер спустите низ падину! Пуни кош за сакупљање траве својом тежином повећава опасност од превртања вртног трактора!

- Немојте возити на падинама нагиба преко 10° (18 %). Пример: то одговара висинској разлици од 18 цм по дужном метру.
- Немојте возити са наглим кретањима.
- Немојте нагло кочити.
- Одржавајте ниску брзину вожње.
- Никада немојте возити попречно према падини.
- Немојте нагло убрзавати.
- Избегавајте нагле потезе управљачем.

7.5.5 Кошење вртним трактором

Да бисте постигли прецизан резултат кошења, брзину вожње треба прилагодити условима на травњаку. Код кошења педалом задајте максимално 2/3 могуће брзине вожње. Максимална брзина трактора искључиво је предвиђена за погон вожње без укључене косилице.

У нормалном случају висина реза је 4 - 5 цм. То одговара 2. или 3. нивоу регулатора висине (06/2). Код влажне и мокре траве косите вишим подешавањем реза.

Код врло високе траве препоручљиво је косити у два циклуса. Код првог циклуса подесите косилицу на максималну висину реза. Затим код другог циклуса можете подесити жељену висину.

7.5.5.1 Укључивање косилице

И НАПОМЕНА Косилица се сме укључити тек када је мотор радио приближно један минут у топлој стању! Код укључивања косилице вртни трактор се не сме налазити у високој трави.

1. Покрените мотор.
2. Пребаците регулатор (02/2) броја обртаја мотора у радни позицију.
3. Подесите косилицу на максималну висину реза (06/2).
4. Укључите косилицу прегибним прекидачем (02/5, положај „1“).
5. Ручицом (06/2) подесите жељену висину реза.
6. Примакните се вртним трактором.

7.5.5.2 Погон за кошњу код вожње према назад

И НАПОМЕНА Ако стиснете само педалу преносника за вожњу према назад, косилица ће се искључити.

1. Стисните тастер за "кошњу према назад" (02/6) и у року од 5 секунди стисните педалу (04/1) за вожњу према назад.

⚠ УПОЗОРЕЊЕ! Опасност од несреће код кошења према назад! Пратите стражњи околни простор приликом кошења према назад! Косите према назад само када је то потребно!

7.5.5.3 Искључивање косилице

⚠ УПОЗОРЕЊЕ! Опасност код заустављања ножева! Ротирајући/излазећи нож може посећи руке и ноге! Држите руке и ноге даље од механизма за сечење!

1. Искључите косилицу прегибним прекидачем (02/5, положај „0“).

Косилица се може искључити током мировања и вожње трактора.

⚠ УПОЗОРЕЊЕ! Опасност од повреде одбаченим предметима! Код прелажења површина са шљунком и шодером могу се повући предмети у покренуту косилицу и избацити.

- Искључите косилицу увек када прелазите површине које нису травнате.

7.5.5.4 Пражњење кутије за сакупљање траве

И НАПОМЕНА Када се кутија за сакупљање траве напуни, чује се звучни сигнал. Најкасније сад треба испразнити кутију.

Зависно од варијанте опреме, ваш вртни трактор је опремљен електричним пражњењем кутије за сакупљање траве или кутијом на ручно активирање за сакупљање траве са активационом ручицом.

За све кутије за сакупљање траве важи следеће:

- Пражњење кутије за сакупљање траве може се извести са седишта возача.
- Ако се код активираних косилице отклопи или откочи кутија за сакупљање траве, мотор ће престати да ради.

- Ако кутија за сакупљање траве није правилно углављена, косилица се неће моћи укључити.

Пракћење електричне кутије за сакупљање траве

1. За пракћење употребите прегибни прекидач (07/1) на левој страни седишта возача.
2. За затварање кутије за сакупљање траве поново употребите прегибни прекидач.

Пракћење кутије за сакупљање траве активационом ручицом

1. Затим извуците активациону полуку из кутије за сакупљање траве (17/а).
2. Стисните ручицу у смеру вожње да би се отворила кутија за сакупљање траве (17/б).
3. Померите кутију за сакупљање траве ручицом према назад док се не углави кутија.

7.5.5.5 Малчирање

За оптималан резултат малчирања треба редовно косити траву (отприлике 1 до 2 пута седмично). У том случају одрежите 1/3 висине траве (нпр. траву висине 6 цм покосите 2 цм). Тако се покошена трава лако може користити са преосталом травом.

7.5.5.6 Интервал кошње

Узмите у обзир то да трава у различито доба расте различитом брзином. Препоручује се на почетку пролећа одабрати краћи интервал кошње. Повећајте интервал кошње ако брзина раста траве почне опадати током године.

Ако се трава неко време није могла косити, прво одаберите подешење више висине реза и затим након два дана поново косите подешеном нижом висином реза.

7.5.5.7 Кошење високе траве

Косите подешењем више висине реза ако је трава нарасла преко стандардне висине или када је превлажна. Затим поново косите траву нижим, нормалним подешењем.

7.5.5.8 Одржавање ножева

Током целе сезоне кошења побрините се да су ножеви оштри да би се избегло откидање или дробљење стабљика траве. Откинуте стабљике траве на рубовима постају смеђе. То смањује раст и повећава осетљивост траве на разне болести.

- Проверите ножеве након сваког резања и знака истрошености или оштећења! По потреби посетите сервисну радиону.
- Код замене ножева користите само оригиналне резервне ножеве.

8 ЧИШЋЕЊЕ ВРТНОГ ТРАКТОРА

За оптималну функцију и дуго трајање вртни трактор мора се редовно чистити.

Након сваког рада очистите прљавштину накупљену на вртном трактору.

За чишћење немојте користити перач високог притиска. Млаз воде перача високог притиска или вртног црева може да оштети електрику или лежајево.

Пазите на то да посебно мотор, преносник и скретни ваљци, као и комплетна електрика не дођу у контакт са водом.

⚠ УПОЗОРЕЊЕ! Опасности код чишћења! Код свих радова чишћења важи следеће:

- Искључите мотор и извуците контактни кључ.
- Извуците утикач(е) свећица.
- Заштитни елементи уклоњени пре чишћења морају поново бити монтирани након чишћења.
- ОПАСНОСТ ОД ОПЕКЛИНЕ: Вртни трактор чистите тек након што будите расхлађен. Мотор, преносни механизам и пригушивач буке су веома врући!
- ОПАСНОСТ ОД ПОСЕКЛИНЕ: Код радова на алатима за сечење пазите на оштре ножеве. Код алата за кошење са више оштрица кретња алата за сечење може да изазове кретање другог алата за сечење!

8.1 Чишћење кутије за сакупљање траве

При том скините кутију за сакупљање траве и попрскајте је изнутра и споља цревом за воду. Тврдокорну прљавштину мора се опрезно састругати, на пример четком. Код кутије за сакупљање траве са платненом облогом посебно пазите на то да се не оштети платно.

ℹ НАПОМЕНА Пре чишћења испразните кутију за сакупљање траве на описани начин. Пуна кутија за сакупљање траве је сувише тешка да би се могла безбедно скинути.

Вађење кутије за сакупљање траве

1. Искључите мотор.

- Лагано подигните кутију за сакупљање траве.
- Кутију за сакупљање траве извадите према горе.

Вађење електричне кутије за сакупљање траве

- Искључите мотор.
- Побрините се да електрична кутија за сакупљање траве буде затворена.
- Лагано подигните кутију за сакупљање траве (отпр. 30°).
- Кутију за сакупљање траве извадите према горе.

8.2 Чишћење кућишта, мотора и преносника

ПАЖЊА! Оштећења електричних инсталација продирућом водом! Код чишћења трактора водом пазите да вода не продре унутар електричних инсталација!

Мотор и све лежајеве (котаче, преносник, лежај ножа) немојте прскати водом ни перачем високог притиска.

Вода која продре унутар уређаја за паљење, карбуратора и филтер ваздуха може да изазове кварове. Вода унутар лежајева може да изазове губитак мазива и уништавање лежајева.

За уклањање прљавштине и остатака траве користите крпу, метлицу, кист са дугом дршком или слично.

8.3 Чишћење канала за избацивање (18)

Редовно чишћење гарантује промену висине реза без икаквих проблема.

Канал за избацивање се састоји од два међусобно увучена дела. Доњи део је чврсто углављен у кућиште склопа за кошњу. Горњи део може се извући код чишћења.

- Уклоните кутију за сакупљање траве.
- Уклоните вијке (18/1) лево и десно на каналу за избацивање (18/2).
- Извуците канал за избацивање кроз задњи зид према назад.
- Темељито очистите горњи и доњи канал за избацивање.

- Утакните канал за избацивање у утичницу. При том пазите на то да се горњи и доњи део могу лако саставити.
- Затегните га са оба причврсна вијка.
- Монтирајте кутију за сакупљање траве.

9 ОДРЖАВАЊЕ

⚠ УПОЗОРЕЊЕ! Опасности код сервисирања! Код свих радова сервисирања важи следеће:

- Искључите мотор и извуците контактни кључ.
- Извуците утикач(е) свећица.
- Заштитни елементи уклоњени пре сервисирања морају поново бити монтирани након сервисирања.
- ОПАСНОСТ ОД ОПЕКЛИНЕ: Вртним трактором радите тек након што буде охлађен. Мотор, преносни механизам и пригушивач буке су веома врући!
- ОПАСНОСТ ОД ПОСЕКЛИНЕ: Код радова на алатима за сечење пазите на оштре ножеве. Код алата за кошење са више оштрица кретња алата за сечење може да изазове кретњу другог алата за сечење.
- Код замене делова допуштено је користити само оригиналне резервне делове.
- У случају двојбе увек затражите помоћ стручне радионе или контактирајте произвођача.

9.1 План одржавања

Следеће радове сме да изводи сам корисник. Све остале радове одржавања, сервисирања и поправке мора да изводи овлашћена сервисна радионица.

ℹ НАПОМЕНА При јаком оптерећењу и високим температурама могу бити потребни краћи интервали одржавања него у горе наведеној табели.

Такође следите препоручена, годишња подмазивања у складу са планом подмазивања.

Активност	Пре сваке употребе	Након сваке употребе	Након првих 5 часова	Сваких 25 радних часова	Сваких 50 радних часова	Пре сваког складиштења
Проверити ниво моторног уља [*]	X					
Заменити моторно уље [*]			X			X
Очистити филтер ваздуха [*]				X		
Заменити филтер ваздуха [*]					X	
Проверити свећицу [*]					X	
Проверити кочницу (пробно кочење на равној дионици)	X					
Проверити притисак гума	X					
Проверити ножеве за кошење	X					
Проверити лабаве делове	X					X
Проверити клинасти каиш (визуелна контрола)				X		
Чишћење вртног трактора		X				
Очистити решетку за усис ваздуха на мотору [*]	X					
Очистити преносник од остатака траве и покошеног материјала		X		X		

^{*} види упутство за руковање од произвођача мотора

9.2 План подмазивања

Да би се омогућио неометани ход помичних делова, препоручујемо подмазивање следећих тачака најмање једном годишње.

Крпом очистите сва места која треба подмазати пре подмазивања или прскања. Не употребљавајте воду да не би настала корозија.

Тачке подмазивања:

- Вишенаменским мазивом подмажите нилпе на осовинском краку десно и лево (21).
- Попрскајте лежај предње осовине на оквиру (21/1) уљем за прскање.
- Сегмент зуба и контролни зупчаник преносника управљача (22) подмажите вишенаменским мазивом.
- Лежај ваљака и главчину предње и задње осовине (23/20) подмажите вишенаменским мазивом.

И НАПОМЕНА Пре подмазивања осовина и лежајева треба скинути предње и задње тачкове.

- Места обртања и лежајева: Подмазивање свих помичних места обртања и лежајева.

9.3 Замена тачкова

Замену тачкова сме се извршити само на хоризонталној и чврстој подлози.

1. Искључите вртни трактор и извуците контактни кључ.
2. До краја стисните педалу кочнице (05/1) и блокирајте је ручицом за блокаду (05/2).
3. Вртни трактор заштитите од откопљавања клиновима који се подмеђу под тачкове. Подметните клинове на страни која се неће подизати.
4. Вртни трактор подижите само прикладним подизним алатом (нпр. макастом дизалицом возила) на страни на којој треба заменити тачак. Подигните трактор толико да се тачак који треба заменити

може слободно обртати.

Пажња! Опасност од оштећења уређаја.

Код подизања пазите на то да не савијете ниједан елемент трактора. Подизни алат ставите само на стабилне металне делове.

5. Вртни трактор учврстите на носивом елементу шасије користећи стабилну подлогу (нпр. дрвеном гредом) да се не би спустио ни код проклизавања ни нагињања подизног алата.
6. Скините заштитну капицу (19/1).
7. Изгурајте безбедносну плочицу (19/2) одвијачем. Пазите да се не изгуби.
8. Скините плочицу (19/3).
9. Скините точак са осовине.
Напомена: *Код скидања задњих точкова са осовине немојте изгубити заглавне клинове!*
10. Пре нове монтаже очистите осовину и рупу у точку, а затим их подмажите вишенаменским мазивом.
11. Поставите точак на осовину.
Напомена: *Када желите поставити задње точкове, жлебови заглавних клинова и задњег точка морају бити један изнад другог да се заглавни клин може угурати без примене силе.*
12. Натакните плочицу на осовину.
13. Утисните безбедносну плочицу у жлеб на осовини. Ако користите клешта, пазите на то да њима не оштетите осовину.
14. Натакните заштитну капицу на осовину.
15. Уклоните безбедносну плочицу и пажљиво спустите трактор подизним алатом на тло.

9.4 Акумулатор стартера

У комплекту испоруке вртног трактора нема пуњача акумулатора стартера.

Тачна ознака акумулатора: види кутију акумулатора. Акумулатор стартера се налази испод поклопаца моторног простора.

У правилу је акумулатор стартера напуњен у фабрици.

Безбедносне напомене

⚠ УПОЗОРЕЊЕ! Опасност од погрешног руковања батеријом стартера! Да би се избегле опасности због погрешног руковања акумулатором, узмите у обзир следеће смернице!

- Акумулатор стартера не сме се држати близу пламена, не сме се палити ни одлагати на уређаје за грејање. Постоји опасност од експлозије.
- Акумулатор стартера током зиме складиштите у хладном и сувом простору (10 – 15 °С). Код складишења треба избегавати температуре испод тачке ледишта.
- Не остављајте акумулатор стартера ненапуњен дуже време. Ако акумулатор стартера није био коришћен дуже време, треба га напунити прикладним пуњачем.
- Немојте уништити акумулатор стартера. Електролит (сумпорна киселина) изазива нагризања коже и одеће – сместа исперите обилном количином воде.
- Одржавајте чистоћу акумулатора стартера. Обришите само сувом крпом. Немојте користити воду, бензин, разређивач ни слична средства!
- Одржавајте чистоћу прикључних полова и намажите их мазивом за полове.
- Немојте кратко спајати прикључне полове.

Пуњење акумулатора стартера

Пуњење је потребно:

- Пре складишења код зимске паузе.
- Код дужег мировања уређаја (преко 3 месеца).

⚠ УПОЗОРЕЊЕ! Опасност од погрешног пуњења акумулатора стартера! Струја пуњења пуњача не сме прелазити 5 А, а напон пуњења сме износити највише 14,4 В. Код вишег напона пуњења постоји опасност од експлозије акумулатора стартера! Током радова на стартеру увек извуците контактни кључ.

Препоручујемо да овај акумулатор стартера који не пропушта гас и не захтева одржавање напуните специјалним, прикладним пуњачем (доступно у специјализованој продаваоници).

Пре пуњења акумулатора стартера следите упутства за употребу произвођача пуњача.

⚠ ОПРЕЗ! Опасност од кратког споја! Да бисте избегли кратки спој, увек прво одвојите минус кабел (-) на акумулатору и као задњег га поново спојите! Током радова на стартеру увек извуците контактни кључ!

1. Извуците контактни кључ (02/4).
2. Отворите поклопац моторног простора.

- Клеме пуњача спојите на прикључне полове акумулатора.

И НАПОМЕНА Узмите у обзир поларитет:

- Црвена клема = плус пол (+)
 - Црна клема = минус пол (-)
- Спојите пуњач на електричну мрежу и укључите га.

9.5 Демонтажа косилице

Код употребе трактора за уклањање снега и код замене клинастог каиша треба демонтирати косилицу.

- Управљач окрените до краја на лево (32).
- Уклоните кутију за сакупљање траве (33).
- Демонтирајте канал за избацивање (18).
- Отпустите цилиндарски вијак (34) држача канала са 5 до 6 обртаја.
- Спустите косилицу у најдубљу позицију (35).
- Обесите повлачну опругу на косилицу (36).
- Косилицу поново ставите у крајњу горњу позицију (37).
- Обесите канал клинастог каиша (38).
- Откачите клинасти каиш са ременице клинастог каиша мотора (39).
- Поново спустите косилицу у најдубљу позицију (40).
- Уклоните 4 безбедносна клина на придржним шипкама косилице (41).
- Скините придржну шипку преко чивија (41).

9.6 Замена клинастог каиша

- Отпустите 6 безбедносних навртки (24).
- Обесите канал клинастог каиша (25).
- Откачите десни поклопац косилице и уклоните га (26).
- Откачите леви поклопац косилице и уклоните га (27).
- Мало отпустите вијак стезача тако да се клинасти каиш може извући (28).
- Извадите клинасти каиш.

И НАПОМЕНА Вођица и положај клинастог каиша разликују се зависно од типа. Уважите налепницу са упутством на косилицу.

Примена новог клинастог каиша

- Положите клинасти каиш око мало отпушеног стезног ваљка и поново затегните стезни ваљак (30/31).
- Положите клинасти каиш овим редом око ваљка и пратите вођицу и положај клинастог каиша.

10 ТРАНСПОРТ

Код транспорта вртног трактора транспортним уређајима (нпр. приколицом за лично возило), мора се подметнути косилица за растеређење овешења косилице.

Код транспорта пазите на довољну носивост транспортног средства и прикладно учвршћење вртног трактора.

11 СКЛАДИШТЕЊЕ

Вртни трактор треба држати на месту заштићеном од неповољних временских услова, посебно влаге и дугог директног излагања сунчевој радијацији.

Вртни трактор никада не складиштите са горивом у резервоару унутар објекта, у ком може доћи до контакта пара горива и пламена или варница. Вртни трактор држите само у просторијама прикладнима за држање моторних возила.

Избегавајте складиштити вртни трактор са пуним резервоаром горива на дуже време, нпр. током зиме. Гориво може испарити.

Пре дуготрајног складишћења треба испустити гориво из резервоара и карбуратора да би се спречило таложење и због тога проблеми приликом покретања. За помоћ се обратите специјализованој радиони.

12 ПОМОЋ У СЛУЧАЈУ СМЕТЊИ

⚠ ОПРЕЗ! Опасност од повреде. Оштри и покретни делови уређаја могу да доведу до повреда.

- Приликом радова одржавања, неге и чишћења увек носите заштитне рукавице!

И НАПОМЕНА Код сметњи које нису наведене у овој табели или које не можете да отклоните сами, се обратите нашој служби за кориснике.

Сметња	Узрок	Уклањање
Мотор није прорадио.	Нема довољно горива.	Напуните резервоар; Проверите испуст ваздуха резервоара; Проверите филтар горива.
	Лоше, прљаво гориво, старо гориво у резервоару.	Увек употребите свеже гориво из чистих резервоара; Очистите карбуратор (радиона сервисне службе).
	Филтер за ваздух је запрљан.	Очистите филтер ваздуха (види упутства за употребу од произвођача мотора).
	Нема варнице паљења.	Очистите свећицу, по потреби примените нову, проверите кабл паљења, проверите уређај за паљење (радиона сервисне службе).
	Због више покушаја покретања у простору сагоревања мотора има превише горива.	Одвртите свећицу и осушите је.
Не функционише стартер.	Празан или слаб акумулатор стартера.	Напуните акумулатор стартера.
	Безбедносни прекидач на седишту возача није у функцији.	Сместите се правилно на седиште возача; неисправан прекидач.
	Безбедносни прекидач на педали кочнице није у функцији.	До краја стисните педалу кочнице.
	Укључена је косилица.	Искључите косилицу.
	Осигурач на полу (+) кабла акумулатора стартера.	Проверите осигурач, по потреби га замените.
Снага мотора слаби.	Превисока или превлажна трава.	Исправите висину реза; Омогућите слободан простор за косилицу кратким одмицањем према назад.
	Зацепљен канал за избацивање/плочу за кошење.	Искључите мотор и извуците контактни кључ! Очистите канал за избацивање/плочу за кошење.
	Филтер за ваздух је запрљан.	Очистите филтер ваздуха (види упутства за употребу од произвођача мотора).
	Није исправно подешење карбуратора.	Побрините се за проверу подешења (радиона сервисне службе).
	Ножеви су јако истрошени.	Замените ножеве (радиона сервисне службе).
	Пребрза вожња.	Смањите брзину вожње.

Сметња	Узрок	Уклањање
Вртни трактор јако вибрира.	Косилица је оштећена.	Проверите косилицу (радиона сервисне службе).
Вртни трактор се не покреће.	Код ножног хидростатског преносника: нема погона вожње.	Ручицу премосника пребаците у радну позицију (види <i>Поглавље 7.3 "Гурање вртног трактора (15, 16)", страна 181</i>).
Непрецизан рез.	Ножеви су истрошени, тупи.	Замените или избрусите ножеве. Центрирајте избрушене ножеве (радионица сервисне службе)!
	Погрешна висина реза.	Коригујте висину сечења.
	Пренизак број обртаја мотора.	Подесите максимални број обртаја мотора.
	Пребрза вожња.	Успорите.
Кутија за скупљање траве се не пуни.	Различит притисак гума на точковима.	Надувајте до предвиђеног притиска ваздуха. На гумама проверите исправан притисак гума.
	Подешена је сувише дубока висина реза.	Коригујте висину сечења.
	Трава је сувише влажна и тешка да је преноси струја ваздуха.	Продужите време кошње док се травњак не осуши.
	Ножеви су јако истрошени.	Замените ножеве. (Радиона Службе за кориснике)
	Трава је сувише висока.	2 пута покосите траву: ■ 1. Пролаз: макс. висина реза ■ 2. Пролаз: жељена висина реза.
	Зачепљена платнена врећа – не пропушта ваздух.	Очистите платнену врећу.
	Прљав канал за избацивање/ плоча за кошње.	Очистите канал за избацивање/плочу за кошње.
Индикатор напуњености се не укључује.	Остаци покошеног материјала на ручици индикатора напуњености.	Уклоните остатке покошеног материјала са ручице индикатора напуњености. Затим проверите слободан ход.
Погон вожње, кочница, преносник и косилица.		Дати на проверу искључиво радиони сервисног одељења!

12.1 Погрешан приказ на екрану и решење грешке

Приказ	Грешка	Опис грешке	Решење грешке
Err 01	Прекидач седишта	Електроника препознаје погрешно стање прекидача седишта.	<ol style="list-style-type: none"> Искључите паљење и поново га укључите (положај 2)** Више пута оптеретите и растеретите седиште <ul style="list-style-type: none"> ■ Самодијагностика, по потреби аутоматско брисање грешке*, ■ у противном контактирати сервисно одељење
Err 02	Прекидач кочнице	Електроника препознаје погрешно стање прекидача кочнице.	<ol style="list-style-type: none"> Искључите паљење и поново га укључите (положај 2)** Више пута притисните педалу кочнице <ul style="list-style-type: none"> ■ Самодијагностика, по потреби аутоматско брисање грешке*, ■ у противном контактирати сервисно одељење
Err 03	Прекидач косилице	Електроника препознаје погрешно стање прекидача косилице.	<ol style="list-style-type: none"> Искључите паљење и поново га укључите (положај 2)** Више пута притисните прекидач косилице <ul style="list-style-type: none"> ■ Самодијагностика, по потреби аутоматско брисање грешке*, ■ у противном контактирати сервисно одељење
Err 04	Прекидач кутије	Електроника препознаје погрешно стање прекидача кутије.	<ol style="list-style-type: none"> Искључите паљење и поново га укључите (положај 2)** Више пута отворите и затворите кутију <ul style="list-style-type: none"> ■ Самодијагностика, по потреби аутоматско брисање грешке*, ■ у противном контактирати сервисно одељење
Err 05	Прекидач преносника	Електроника препознаје погрешно стање прекидача преносника.	<ol style="list-style-type: none"> Искључите паљење и поново га укључите (положај 2)** Више пута притисните педалу за вожњу унатраг <ul style="list-style-type: none"> ■ Самодијагностика, по потреби аутоматско брисање грешке*, ■ у противном контактирати сервисно одељење

Приказ	Грешка	Опис грешке	Решење грешке
Err 06	Контактни прекидач канала за избацивање	Електроника препознаје погрешно стање прекидача канала за избацивање.	<ol style="list-style-type: none"> Искључите паљење и поново га укључите (положај 2)** Демонтирајте и поново монтирајте канал за избацивање <ul style="list-style-type: none"> ■ Самодијагностика, по потреби аутоматско брисање грешке*, ■ у противном контактирати сервисно одељење
Err 07	Контактни прекидач косилице	Електроника препознаје погрешно стање излаза косилице.	<ol style="list-style-type: none"> Искључите паљење и поново га укључите (положај 1) <ul style="list-style-type: none"> ■ Самодијагностика, по потреби аутоматско брисање грешке*, ■ у противном контактирати сервисно одељење
Err 08	Релеј покретања	Електроника препознаје погрешно стање излаза релеја покретања.	<ol style="list-style-type: none"> Искључите паљење и поново га укључите (положај 1) <ul style="list-style-type: none"> ■ Самодијагностика, по потреби аутоматско брисање грешке*, ■ у противном контактирати сервисно одељење
Err 09	Магнетски вентил	Електроника препознаје погрешно стање излаза магнетског вентила.	<ol style="list-style-type: none"> Искључите паљење и поново га укључите (положај 1) <ul style="list-style-type: none"> ■ Самодијагностика, по потреби аутоматско брисање грешке*, ■ у противном контактирати сервисно одељење
Err 10	Завојница паљења	Електроника препознаје погрешно стање излаза завојнице паљења.	<ol style="list-style-type: none"> Искључите паљење и поново га укључите (положај 1) <ul style="list-style-type: none"> ■ Самодијагностика, по потреби аутоматско брисање грешке*, ■ у противном контактирати сервисно одељење
Err 11	Интерни напон напајања	Електроника препознаје погрешно стање излаза интерног напона напајања.	<ol style="list-style-type: none"> Искључите паљење и поново га укључите (положај 1) <ul style="list-style-type: none"> ■ Самодијагностика, по потреби аутоматско брисање грешке*, ■ у противном контактирати сервисно одељење
Err 12	Надзор интерног напона напајања	Електроника препознаје погрешно стање надзора интерног напона напајања.	<ol style="list-style-type: none"> Искључите паљење и поново га укључите (положај 1) <ul style="list-style-type: none"> ■ Самодијагностика, по потреби аутоматско брисање грешке*, ■ у противном контактирати сервисно одељење

Приказ	Грешка	Опис грешке	Решење грешке
*: При том екран остаје искључен отпр. 4 секунда.			
**: Брисање грешке притиском тастера R (03/13).			

13 ГАРАНЦИЈА

Евентуалне грешке у материјалу или производњи на уређају поправићемо за време законског рока застаре права на гаранцију за недостатке према сопственом избору поправљањем или заменом. Рок застаре одређује се према праву државе у којој је уређај купљен.

Наша гарантна изјава важи само у случају:

- примене ових Упутстава за употребу
- сврсисходног коришћења
- употребе оригиналних резервних делова

Гаранција престаје да важи у случају:

- самоиницијативних покушаја поправки
- самоиницијативних техничких измена
- ненаменског коришћења

Гаранција не обухвата:

- оштећења лака која се свде на нормално трошење
- потрошне делове који су на картици резервних делова означени рамом xxxxxx (x)
- Моторе са унутрашњим сагоревањем (овде важе посебне гарантне одредбе произвођача мотора)

Гарантни рок почиње да тече од датума куповине од стране првог крајњег корисника.

Меродаван је датум на рачуну. Са овом изјавом о гаранцији и оригиналним рачуном обратите се продавцу или најближој овлашћеној сервисној радионици. Овом изјавом се не мењају законска права која купац има према продавцу у случају недостатака.

TŁUMACZENIE ORYGINALNEJ INSTRUKCJI OBSŁUGI**Spis treści**



1	Informacje dotyczące niniejszej instrukcji obsługi	195	6.6.2	Kontrola wyłącznika stykowego zespołu tnącego	202
1.1	Symbole na stronie tytułowej	195	6.6.3	Kontrola wyłącznika stykowego fotela	202
1.2	Objaśnienia rysunkowe i słowa ostrzegawcze	195	6.6.4	Kontrola wyłącznika stykowego kosza na trawę	202
2	Opis produktu	195	6.6.5	Kontrola wyłącznika stykowego kanału wyrzutowego	202
2.1	Użytkowanie zgodne z przeznaczeniem	195	7	Eksploatacja traktorka	202
2.2	Niebezpieczeństwo nieprawidłowego użycia	196	7.1	Podstawowe czynności przygotowawcze	202
2.3	Symbole umieszczone na urządzeniu	196	7.2	Zastosowanie wyposażenia dodatkowego	203
2.4	Urządzenia zabezpieczające i ochronne	196	7.3	Przemieszczanie traktorka ogrodowego (15, 16)	203
2.5	Przegląd produktu (01)	196	7.4	Uruchamianie i wyłączanie silnika	203
3	Zasady bezpieczeństwa	197	7.5	Jazda traktorkiem	203
4	Wypakowanie i montaż traktorka	197	7.5.1	Przygotowanie do jazdy przy temperaturach poniżej 10°C	203
5	Elementy obsługowe	197	7.5.2	Jazda z użyciem nożnej przekładni hydrostatycznej	204
5.1	Standardowa deska rozdzielcza (02)	198	7.5.3	Jazda z użyciem tempomatu	204
5.2	Deska rozdzielcza z wyświetlaczem (03)	198	7.5.4	Jazda i koszenie na zboczach	204
5.2.1	Klawisze funkcyjne i informacje na wyświetlaczu	198	7.5.5	Koszenie przy pomocy traktorka ogrodowego	204
5.2.2	Kontrolki	199	8	Czyszczenie traktorka ogrodowego	206
5.3	Pedał hamulca i sprzęgła (05)	200	8.1	Czyszczenie kosza na trawę	206
5.4	Obsługa przekładni (prędkość jazdy) (04)	200	8.2	Czyszczenie korpusu, silnika i przekładni	206
5.5	Nożna przekładnia hydrostatyczna (04, 05)	200	8.3	Czyszczenie kanału wyrzutowego (18)	206
5.6	Obsługa zespołu tnącego (06)	200	9	Utrzymanie w ruchu	207
6	Uruchomienie	200	9.1	Plan konserwacji	207
6.1	Kontrola przyrządu tnącego	200	9.2	Plan smarowania	208
6.2	Napełnienie olejem	200	9.3	Wymiana kół	208
6.3	Napełnienie paliwem (09)	200	9.4	Akumulator rozruchowy	209
6.4	Kontrola ciśnienia w oponach	201	9.5	Demontaż przyrządu tnącego	210
6.5	Montaż kosza na trawę (10 – 13)	201	9.6	Wymiana paska klinowego	210
6.6	Kontrola zabezpieczeń	201	10	Transport	210
6.6.1	Kontrola wyłącznika stykowego hamulca	201	11	Przechowywanie	210

12	Pomoc w przypadku usterek.....	210
12.1	Wyświetlanie usterek na wyświetlaczu i ich usuwanie	213
13	Gwarancja.....	215

1 INFORMACJE DOTYCZĄCE NINIEJSZEJ INSTRUKCJI OBSŁUGI

- Wersja niemieckojęzyczna jest oryginalną instrukcją obsługi. Wszystkie pozostałe wersje językowe są tłumaczeniami oryginalnej instrukcji obsługi.
- Poniższa instrukcja obsługi winna być przechowywana zawsze w sposób umożliwiający jej wykorzystanie w celu uzyskania informacji dotyczących urządzenia.
- Urządzenie może być przekazywane wyłącznie wraz z instrukcją obsługi.
- Należy stosować się do wskazówek dot. bezpieczeństwa i ostrzegawczych zawartych w niniejszej instrukcji obsługi.
- Traktorki ogrodowe dostarczane są w różnych wariantach wyposażeniowych. Należy pamiętać, że zamieszczone ilustracje mogą różnić się od rzeczywistego wyglądu danego urządzenia. W przypadku problemów ze zrozumieniem przedstawionych opisów należy skontaktować się ze specjalistycznym punktem serwisowym lub producentem.
- Przestrzegać dołączonej instrukcji montażu i instrukcji obsługi silnik benzynowego.

1.1 Symbole na stronie tytułowej

Symbol	Znaczenie
	Przed uruchomieniem należy dokładnie przeczytać niniejszą instrukcję eksploatacji. Jest to konieczne dla zapewnienia bezusterkowej pracy i bezpiecznej obsługi.
	Instrukcja obsługi
	Nie używać urządzenia benzynowego w pobliżu otwartych płomieni i źródeł ciepła.

1.2 Objasnienia rysunkowe i słowa ostrzegawcze

 **NIEBEZPIECZEŃSTWO!** Oznacza niebezpieczeństwo prowadzące do śmierci lub ciężkich obrażeń ciała.

 **OSTRZEŻENIE!** Oznacza potencjalne niebezpieczeństwo mogące prowadzić do śmierci lub ciężkich obrażeń ciała.

 **OSTROŻNIE!** Oznacza potencjalne niebezpieczeństwo mogące prowadzić do średnich lub lekkich obrażeń ciała.

UWAGA! Oznacza potencjalne niebezpieczeństwo mogące prowadzić do szkód rzeczowych.

 **WSKAZÓWKA** Szczególne wskazówki ułatwiające zrozumienie instrukcji i obsługi.

2 OPIS PRODUKTU

Traktorki ogrodowe z wyrzutnikiem tylnym produkowane są w różnych wersjach. Przy poniższych opisach umieszczonych w niniejszej instrukcji eksploatacji należy zwrócić uwagę na to, czy opis pasuje do użytkowanego traktorka ogrodowego.

Cechy traktorka ogrodowego:

- Przekładnia: Hydrostat nożny
- Sprzęgło noży: elektromagnetyczne
- Pojemność kosza: 310 l
- Opróżnianie kosza: elektrycznie, teleskopowa dźwignia

Poza tym występują różnice w systemach mulczowania, typie silnika, mocy silnika i szerokości koszenia.

Różnice między typami:

- Szerokość cięcia
- Rodzaj przekładni (T3 i G700)
- Odblokowanie obejściowe przekładni

2.1 Użytkowanie zgodne z przeznaczeniem

Traktorek ogrodowy przeznaczony jest do koszenia prywatnych ogrodów domowych i ogrodów działkowych o nachyleniu terenu wynoszącym maks. 10° (18 %). Zastosowania dodatkowe, jak np. mulczowanie, dozwolone jest wyłącznie pod warunkiem użycia oryginalnego wyposażenia dodatkowego oraz nieprzekraczania wartości granicznych obciążenia.

Opisywane urządzenie jest przeznaczone do zastosowania w ramach użytku prywatnego. Każde

inne zastosowanie oraz niedozwolone zmiany lub modyfikacje traktowane są jako eksploatacja niezgodna z przeznaczeniem i prowadzą do utraty gwarancji i ważności deklaracji zgodności (znak CE) oraz do wyłączenia wszelkiej odpowiedzialności producenta za szkody poniesione przez użytkownika lub osoby trzecie.

2.2 Niebezpieczeństwo nieprawidłowego użycia







Traktorek ogrodowy nie jest przeznaczony do zarobkowego użytkowania na terenie parków publicznych, obiektów sportowych oraz w rolnictwie i leśnictwie.

⚠ OSTRZEŻENIE! Zagrożenia spowodowane przeciążeniem traktorka ogrodowego! W szczególności przy korzystaniu z przyczepy należy pamiętać o nieprzekraczaniu dopuszczalnych ciągniętych ładunków oraz nieprzekraczaniu dozwolonych wzniesień/spadków. Tego typu przekroczenie może stanowić zbyt duże obciążenie dla hamulców traktorka ogrodowego i prowadzić do niebezpiecznych sytuacji!

📌 WSKAZÓWKA Należy pamiętać o tym, że traktorek ogrodowy nie posiada dopuszczenia do poruszania się po drogach i dlatego nie można go użytkować na drogach publicznych!

2.3 Symbole umieszczone na urządzeniu

	Przed uruchomieniem należy zapoznać się z instrukcją obsługi!
	Należy pamiętać, by podczas koszenia w strefie roboczej maszyny nie przebywały żadne inne osoby, w szczególności dzieci i zwierzęta.
	Przed pracami konserwacyjnymi i naprawczymi wyciągnąć kluczyk ze stacyjki!
	Uwaga, niebezpieczeństwo! Nie zbliżać dłoni ani stóp do mechanizmu tnącego!
	

	Nie jeździć po zboczach o nachyleniu przekraczającym 10° (18%)!
	
	
	
	Zagrożenie: Nie wchodzić tutaj!
	Ryzyko poparzenia o gorące powierzchnie!

2.4 Urządzenia zabezpieczające i ochronne

⚠ OSTRZEŻENIE! Zagrożenie spowodowane zdemontowaniem lub zmianą zabezpieczeń! Zabronione są wszelkie prace ze zdemontowanymi lub zmienionymi zabezpieczeniami. Uszkodzone zabezpieczenia należy bezzwłocznie naprawić lub wymienić!

Do zabezpieczeń należą przede wszystkim:

- Wyłącznik stykowy hamulca
- Wyłącznik stykowy przyrządu tnącego
- Wyłącznik stykowy kosza na trawę
- Wyłącznik stykowy fotela kierowcy
- Pokrywy przyrządu tnącego
- Wyłącznik stykowy kanału wyrzutnika

2.5 Przegląd produktu (01)

Nr	elementu
1	Kierownica
2	Deska rozdzielcza
3	Pedał hamulca
4	Pokrywa silnika
5	Mechanizm przekładni służący do jazdy do tyłu
6	Mechanizm przekładni służący do jazdy do przodu
7	Zespół tnący
8	Regulacja wysokości koszenia

Nr	elementu
9	Obejście przekładni
10	Czujnik kosza na trawę
11	Mechanizm uruchamiający kosz
12	Kosz na trawę
13	Fotel kierowcy
14	Elektryczne uruchamianie kosza*
15	Dźwignia ustalająca pedału hamulca
16	Dźwignia tempomatu*

* Wykonanie jest różne i zależne od danego modelu

3 ZASADY BEZPIECZEŃSTWA

- Zabrania się eksploatacji kosiarki przez dzieci lub inne osoby, które nie zapoznały się z instrukcją obsługi maszyny.
- Przestrzegać lokalnych przepisów określających minimalny wiek personelu obsługi.
- Poinstruować dzieci i młodzież o tym, że urządzenie nie jest przeznaczone do zabawy.
- Kosić tylko przy dobrym oświetleniu światłem dziennym lub sztucznym.
- Nie wpuszczać osób trzecich w obszar zagrożenia.
- Użytkownik odpowiada za wypadki z udziałem osób trzecich oraz uszkodzenie mienia będącego ich własnością.
- Korzystać wyłącznie z oryginalnych części zamiennych i akcesoriów.
- Naprawy urządzenia muszą być wykonywane wyłącznie przez producenta lub jedną z autoryzowanych przez niego placówek obsługi klienta.
- Należy korzystać ze środków ochrony słuchu.
- Traktorek ogrodowy nie posiada dopuszczenia do poruszania się po drogach i nie wolno nim jeździć po drogach publicznych.
- Zabrania się koszenia podczas burzy. Kosiarka nie posiada zabezpieczenia przed uderzeniem pioruna.
- Na urządzeniu nie wolno przewozić pasażerów.
- Nie wolno kosić na zboczach o nachyleniu przekraczającym 10° (18 %)

- Z traktorkiem ogrodowym i/lub zamocowanym do niego wyposażeniem dodatkowo nie wolno pracować po spożyciu alkoholu, wpływających negatywnie na szybkość reakcji lekarstw lub narkotyków.
- Na wzniesieniu koszenie należy przeprowadzać zawsze w poprzek.
- Należy przestrzegać obowiązujących w danym miejscu czasów pracy.
- Ciężar traktorka ogrodowego może być przyczyną poważnych obrażeń. Przy załadunku i rozładunku traktorka ogrodowego w celu przetransportowania go przy użyciu innego pojazdu lub przyczepy należy zachować szczególną ostrożność.
- Opisywanego traktorka ogrodowego nie wolno holować. Dopuszcza się transportowanie kosiarki po drogach publicznych wyłącznie za pomocą odpowiedniego pojazdu.
- Traktorka ogrodowego nie wolno użytkować w złe wentylowanych strefach roboczych (np. garaż). Spaliny zawierają trujący tlenek węgla oraz inne substancje szkodliwe.

4 WYPAKOWANIE I MONTAŻ TRAKTORKA

Przy wypakowywaniu i montażu traktorka należy stosować się do wskazówek zawartych w dołączonej instrukcji montażu.

! **WSKAZÓWKA** Należy także przestrzegać także dołączonej instrukcji obsługi silnika benzynowego.

! **OSTRZEŻENIE!** **Zagrożenia wynikłe z niekompletnego montażu!** Z traktorka ogrodowego nie wolno korzystać przed jego kompletnym zmontowaniem! Należy przeprowadzić wszystkie prace montażowe opisane w instrukcji montażu. W razie wątpliwości należy przed uruchomieniem skontaktować się ze specjalistą, który potwierdzi, czy montaż został prawidłowo przeprowadzony! Sprawdzić wszystkie urządzenia zabezpieczające i ochronne pod kątem ich kompletności i prawidłowego działania!

5 ELEMENTY OBSŁUGOWE

Poniżej opisano elementy obsługowe traktorków ogrodowych z wyrzutnikiem tylnym. Należy zwrócić uwagę na to, czy dany opis pasuje do używanego traktorka ogrodowego.

5.1 Standardowa deska rozdzielcza (02)

Poniżej objaśniono elementy standardowej deski rozdzielczej.

Regulacja prędkości obrotowej silnika

f WSKAZÓWKA Pamiętaj, że przestawienie regulatora prędkości obrotowej podczas jazdy ma wpływ na prędkość przemieszczania się kołsiarki!

W przypadku regulatora ze zintegrowaną przepustnicą:

Przesuwając regulator (02/2) zwiększa i zmniejsza się prędkość obrotową silnika. W najwyższym położeniu włącza się ssanie.

 Załączanie ssania: Przesunąć regulator maksymalnie do góry do pozycji symboli ssania. Tej pozycji wolno używać wyłącznie do uruchamiania silnika.

Wskazówka: Niektóre warianty traktorka wyposażone są w przycisk ssania (02/1) umieszczony na desce rozdzielczej. Należy go dodatkowo pociągnąć w celu uruchomienia traktorka. Przycisk należy ponownie wsunąć po ustabilizowaniu pracy silnika!

 Tryb koszenia: W tym położeniu silnik pracuje z maksymalną prędkością obrotową.

 Bieg jałowy: W tym położeniu silnik pracuje z minimalną prędkością obrotową.



Stacyjka zapłonowa (02/4)

Położenie	Funkcja
0	Silnik wyłączony. Można wyciągnąć kluczyk.
I	Reflektory włączone. Po uruchomieniu silnika w tej pozycji następuje włączenie reflektorów.
II	Położenie robocze, gdy silnik pracuje.
III	Pozycja startowa służąca do rozruchu silnika. Gdy silnik zaczyna pracować, należy zwolnić kluczyk. Kluczyk przeskakuje wtedy z powrotem do pozycji roboczej II.

5.2 Deska rozdzielcza z wyświetlaczem (03)











Przeczytać ten rozdział, jeżeli traktorek wyposażony jest w wyświetlacz umieszczony powyżej standardowej deski rozdzielczej.

5.2.1 Klawisze funkcyjne i informacje na wyświetlaczu

Poz.	Oznaczenie	Funkcja
03/2		<p>Na wyświetlaczu są wskazywane:</p> <ul style="list-style-type: none"> roboczegodziny dzienne (wyświetlanie informacji z miejscem po przecinku) <p>Wskazówka: <i>Roboczegodziny dzienne wyświetlane są w systemie dziesiętnym (1,5 h = 1 h 30 min).</i></p> <p>lub</p> <ul style="list-style-type: none"> roboczegodziny całkowite (wyświetlanie informacji bez miejsca po przecinku) <p>Wskazówka: <i>Roboczegodziny całkowite odliczane są od momentu obrócenia kluczyka zapłonowego do pozycji I.</i></p>
03/5		<p>Do przełączania informacji wyświetlanej na wyświetlaczu:</p> <ul style="list-style-type: none"> Roboczegodziny całkowite Roboczegodziny dzienne Napięcie akumulatora <p>Wskazówka: <i>Roboczegodziny całkowite naliczane są dalej, jeżeli kluczyk zapłonowy znajduje się w stacyjce w pozycji „I”.</i></p>

Poz.	Oznaczenie	Funkcja
03/13		Reset roboczogodzin dziennych do wartości „0”. Wskazówka: Istnieje możliwość zresetowania do wartości „0” wyłącznie roboczogodzin dziennych, w przypadku roboczogodzin całkowitych nie ma takiej możliwości.

5.2.2 Kontrolki

Poz.	Oznaczenie	Kontrolka świeci się:
03/1		<ul style="list-style-type: none"> ■ przy załączonym silniku: <ul style="list-style-type: none"> ■ uszkodzony lub mocno rozładowany akumulator rozruchowy. ■ przerwany przewód zasilający silnik – akumulator. ■ uszkodzony bezpiecznik (15 A - niebieski). ■ uszkodzony alternator w silniku. ■ przy niepracującym silniku: <ul style="list-style-type: none"> ■ mocno rozładowany akumulator rozruchowy. Wskazówka: W przypadku zaświecenia się tej kontrolki należy skontaktować się z wyspecjalizowanym punktem serwisowym!
03/3		Kiedy napełniony jest kosz na trawę. Opróżnić kosz na trawę!
03/4		Kiedy włączony jest przyrząd tnący.
03/6		Kiedy dla przyrządu tnącego włączona została jazda do tyłu.
03/7		Przy zdjętym koszu na trawę lub kiedy nie został on prawidłowo zamknięty.
03/8		Przy włączonych reflektorach.
03/9		Po uruchomieniu hamulca oraz przy zablokowanym hamulcu.
03/10		Kiedy w zbiorniku paliwa znajduje się tylko jeszcze ok. 1,5 l paliwa.
03/11		Kiedy poziom oleju jest niższy od określonego stanu.
03/12		Kiedy kierowca schodzi z traktora przy: <ul style="list-style-type: none"> ■ pracującym silniku (hamulec jest zablokowany)

5.3 Pedał hamulca i sprzęgła (05)

- **Hamulec:** Po naciśnięciu pedału hamulca (05/1) do oporu następuje uruchomienie hamulca na przekładni i traktor wyhamowuje.
- **Hamulec postojowy:** Pociągnięcie do góry dźwigni hamulca postojowego (05/2) przy wciśniętym pedale hamulca (05/1) powoduje zablokowanie hamulca. Hamulec zwalniany jest po ponownym wciśnięciu pedału hamulca do oporu.

5.4 Obsługa przekładni (prędkość jazdy) (04)

Traktorki ogrodowe wyposażone są w nożną przekładnię hydrostatyczną.

Niektóre modele wyposażone są w tempomat.

Do jazdy do tyłu i do przodu służą umieszczone po prawej stronie dwa osobne pedały.

Kierunek jazdy	Opis
Do przodu	Nacisnąć prawy pedał (04/2), aby jechać do przodu.
Do tyłu	Nacisnąć lewy pedał (04/1), aby jechać do tyłu. <i>Wskazówka:</i> W przypadku naciśnięcia pedału do jazdy do tyłu następuje wyłączenie przyrządu tnącego. Tryb koszenia przy jeździe do tyłu: patrz <i>Rozdział 7.5.5 "Koszenie przy pomocy traktorka ogrodowego"</i> , strona 204.

5.5 Nożna przekładnia hydrostatyczna (04, 05)

Nożną przekładnię hydrostatyczną obsługuje się przy pomocy dwóch pedałów (04/1 i 04/2).

W celu **rozpoczęcia jazdy** zwolnić hamulec postojowy (05/2) przy pracującym silniku, a następnie wcisnąć pedał (04/2) w celu rozpoczęcia jazdy do przodu lub pedał (04/1) w celu rozpoczęcia jazdy do tyłu. Im mocniej wciśnięty pedał, tym traktorek szybciej jedzie w wybranym kierunku.

Jazda do przodu: Nacisnąć po prawej stronie zewnętrzny pedał (04/2).

Jazda do tyłu: Nacisnąć po prawej stronie wewnętrzny pedał (04/1).

5.6 Obsługa zespołu tnącego (06)

Regulacja wysokości koszenia

Zespół tnący traktorka można ustawiać w kilku stopniach na wysokość dźwigni (06/2) znajdującą się po prawej stronie obok fotela kierowcy.

1. Przesunąć dźwignię nastawczą (06/2) w żądanym kierunku. Dźwignia w dół oznacza niską wysokość cięcia, dźwignia w górę oznacza dużą wysokość cięcia.

Dołączanie przyrządu tnącego

Dołączanie elektryczne: W obszarze deski rozdzielczej znajduje się wyłącznik (02/5). Tym wyłącznikiem włącza się przyrząd tnący (np. pozycja „1”).

6 URUCHOMIENIE

⚠ OSTRZEŻENIE! Zagrożenia wynikłe z niekompletnego montażu! Z traktorka ogrodowego nie wolno korzystać przed jego kompletnym zmontowaniem! Należy przeprowadzić wszystkie prace montażowe opisane w instrukcji montażu. W razie wątpliwości należy przed uruchomieniem skontaktować się ze specjalistą, który potwierdzi, czy montaż został prawidłowo przeprowadzony! Sprawdzić wszystkie urządzenia zabezpieczające i ochronne pod kątem ich kompletności i prawidłowego działania!

6.1 Kontrola przyrządu tnącego

Przed użyciem należy zawsze przeprowadzić kontrolę wzrokową pod kątem zużycia lub uszkodzenia przyrządu tnącego, sworzni mocujących i kompletnej jednostki tnącej. Aby uniknąć objawów niewyważenia, zużyte lub uszkodzone noże należy wymienić na nowe.

6.2 Napełnienie olejem

Silnik należy napełnić olejem przed pierwszym uruchomieniem. Należy przy tym przestrzegać zaleceń instrukcji producenta silnika. Należy również pamiętać o regularnym kontrolowaniu poziomu oleju i jego ewentualnym uzupełnianiu.

6.3 Napełnienie paliwem (09)

⚠ OSTRZEŻENIE! Zagrożenie przy pracach z paliwem! Paliwo jest wysoce łatwopalne. Zbiornik paliwa wolno napełniać wyłącznie na powietrzu! Obowiązuje zakaz palenia! Nie wolno tankować przy pracującym lub gorącym silniku!

Do tankowania używać odpowiedniego lejka lub rurki wlewowej, aby uniknąć rozlania paliwa na silnik, korpus lub podłoże.

Ze względów bezpieczeństwa należy w przypadku uszkodzenia wymienić zamknięcie zbiornika paliwa oraz inne jego elementy.

Zabrania się uruchamiania silnika w przypadku przepelnienia paliwa. Traktorek należy usunąć z miejsca zanieczyszczonego paliwem, a rozlane paliwo należy zebrać i zetrzeć z podłoża, silnika i obudowy przy pomocy szmatki.

Należy unikać jakichkolwiek prób uruchomienia silnika, dopóki pary paliwa nie ulotnią się.

Paliwo należy przechowywać wyłącznie w przewidzianych do tego pojemnikach.

Należy stosować benzynę bezołowiową, liczba oktanowa min. 91.

Napełnianie zbiornika

1. W razie potrzeby wyłączyć silnik i ze względów bezpieczeństwa wyjąć kluczyk ze stacyjki zapłonowej.
2. Poczekać, aż silnik się wychłodzi (ryzyko wybuchu w wyniku zapłonu paliwa).
3. Nacisnąć pokrywę korka paliwa (09/1).
4. Podnieść pokrywę korka paliwa (09/1) do góry. Następuje odblokowanie pokrywy korka paliwa (09/1).
5. Otworzyć korek paliwa (09/2) i wlać paliwo do zbiornika.

Wskazówka: Nie dopuścić do przepelnienia zbiornika paliwa!

6. Zamknąć korek paliwa (09/2).
7. Zamknąć pokrywę korka paliwa (09/1) w taki sposób, aby nastąpiło jej zatrzasknięcie.

6.4 Kontrola ciśnienia w oponach

- Ciśnienie w oponach należy regularnie kontrolować.
- Odczytać wartość wymaganego ciśnienia powietrza na oponach (zalecenie 1 bar).

Wskazówka 1 PSI = 0,07 bara.

Ciśnienie w oponach można kontrolować i uzupełniać przy pomocy dostępnej w sprzedaży pompki nożnej.

6.5 Montaż kosza na trawę (10 – 13)

Traktorki ogrodowe dostarczane są z koszem na trawę. Należy pamiętać, że zamieszczone ilustracje mogą różnić się od rzeczywistego wyglądu danego urządzenia.

Ustawianie czujnika poziomu napełnienia kosza na trawę

Czujnik poziomu napełnienia informuje przy pomocy klaksonu o konieczności opróżnienia kosza na trawę.

Czujnik poziomu napełnienia można ustawić pod względem jakości koszonej trawy w 6 położeniach. Gdy koszona trawa jest sucha, czujnik poziomu napełnienia należy przesunąć do mniejszych położeń. Gdy koszona trawa jest mokra lub wilgotna, czujnik poziomu napełnienia należy ustawić dłużej. W ten sposób reguluje się czas napełnienia kosza na trawę.

1. Wyłączyć silnik (patrz *Rozdział 7.4 "Uruchamianie i wyłączanie silnika", strona 203*).
2. Zdjąć kosz na trawę (patrz *Rozdział 8.1 "Czyszczenie kosza na trawę", strona 206*).
3. Ustawić czujnik poziomu napełnienia (10/1) na koszoną trawę (10/a), aby zablokował się w żądanym położeniu.
4. Zamontować ponownie kosz na trawę.

Zawieszanie kosza na trawę

1. Przytrzymać kosz na trawę jedną ręką za uchwyt kosza (11/1), a drugą ręką za otwór mocujący z tyłu (11/2).
2. Symetrycznie nałożyć kosz na trawę na prowadnicę (11/3).
3. Drugą ręką lekko przechylić kosz na trawę do przodu (12) w taki sposób, aby nastąpiło zatrzasknięcie przedniej części kosza na trawę.
4. Teraz obrócić w dół kosz na trawę (13/a).
5. Sprawdzić prawidłowe osadzenie kosza na trawę.

6.6 Kontrola zabezpieczeń

Przed każdym uruchomieniem traktorka ogrodowego należy sprawdzić zabezpieczenia.

⚠ OSTRZEŻENIE! Zagrożenie podczas kontroli zabezpieczeń! Kontrolę zabezpieczeń wolno przeprowadzać wyłącznie po zajęciu miejsca na fotelu kierowcy oraz kiedy w pobliżu nie ma żadnych ludzi lub zwierząt!

Wszystkie kontrole należy przeprowadzać na równym podłożu, aby uniknąć niezamierzonego przetoczenia się kosiarki.

6.6.1 Kontrola wyłącznika stykowego hamulca

Wyłącznik stykowy hamulca uniemożliwia uruchomienie silnika przy niewłączonym hamulcu.

1. Silnik jest wyłączony.

- Zająć miejsce na fotelu kierowcy.
- Zwolnić hamulec postojowy, naciskając pedał hamulca (05/1).
- Spróbować uruchomić silnik (kluczyk w pozycji III).

WSKAZÓWKA Nie może dojść do rozruchu silnika!

6.6.2 Kontrola wyłącznika stykowego zespołu tnącego

Wyłącznik stykowy zespołu tnącego uniemożliwia uruchomienie silnika przy załączonym zespole tnącym.

- Silnik jest wyłączony.
- Zająć miejsce na fotelu kierowcy.
- Nacisnąć pedał hamulca (05/1) i załączyć hamulec ręczny (05/2).
- Włączyć zespół tnący (02/5, pozycja „1”).
- Spróbować uruchomić silnik (kluczyk w pozycji III).

WSKAZÓWKA Nie może dojść do rozruchu silnika!

6.6.3 Kontrola wyłącznika stykowego fotela

Wyłącznik stykowy fotela gwarantuje wyłączenie silnika, jeżeli przy załączonym zespole tnącym fotel kierowcy pozostanie nieobsadzony.

- Zająć miejsce na fotelu kierowcy.
- Nacisnąć pedał hamulca (05/1) i załączyć hamulec ręczny (05/2).
- Uruchomić silnik i umożliwić mu pracę z maksymalną prędkością obrotową.
- Włączyć zespół tnący (02/5, pozycja „1”).
- Odciążyć fotel, wstając z niego (nie schodzić z kosiarki!).

WSKAZÓWKA Silnik musi się wyłączyć!

6.6.4 Kontrola wyłącznika stykowego kosza na trawę

Wyłącznik stykowy kosza na trawę gwarantuje wyłączenie silnika, jeżeli kosz na trawę nie jest prawidłowo zawieszony przy załączonym zespole tnącym.

- Zająć miejsce na fotelu kierowcy.
- Nacisnąć pedał hamulca (05/1) i załączyć hamulec ręczny (05/2).
- Uruchomić silnik i umożliwić mu pracę z maksymalną prędkością obrotową.
- Włączyć zespół tnący (02/5, pozycja „1”).

- Lekko podnieść pusty kosz na trawę lub nacisnąć wyłącznik otwierania.

WSKAZÓWKA Silnik musi się wyłączyć!

6.6.5 Kontrola wyłącznika stykowego kanału wyrzutowego

Wyłącznik stykowy kanału wyrzutnika uniemożliwia uruchomienie traktorka ogrodowego przy zdemonstrowanym kanale wyrzutnika.

- Wyjąć kosz na trawę.
- Usunąć kanał wyrzutowy (18/2).
- Zająć miejsce na fotelu kierowcy.
- Nacisnąć pedał hamulca (05/1) i załączyć hamulec ręczny (05/2).
- Uruchomić silnik.

WSKAZÓWKA Nie może dojść do rozruchu silnika!

7 EKSPLOATACJA TRAKTORKA

OSTRZEŻENIE! Zagrożenia z powodu niewystarczającej znajomości pracy z traktorem ogrodowym! Przed uruchomieniem eksploatacji! W szczególności należy przestrzegać wszystkich wskazówek bezpieczeństwa! Wszystkie prace montażowe oraz prace związane z uruchomieniem należy przeprowadzać zgodnie z zaleceniami. W razie wątpliwości należy skontaktować się z producentem!

7.1 Podstawowe czynności przygotowawcze

- Podczas koszenia należy zawsze nosić odpowiednie obuwie oraz długie spodnie. W żadnym wypadku nie wolno kosić na boso lub w odkrytych sandałach.
- Sprawdzić w całości teren, na którym używany jest traktor ogrodowy. Usunąć wszystkie kamienie, kije, druty, kości i inne ciała obce, które mogłyby zostać pochwycone i odrzucone. Także podczas koszenia należy zwracać uwagę na występowanie ciał obcych.
- Należy przeprowadzić wszystkie prace montażowe opisane w rozdziale "Uruchomienie". Dotyczy to zwłaszcza kontroli zabezpieczeń.
- Do ciągnięcia ładunków wolno używać wyłącznie zaczepu przyczepowego! Nie wolno przekraczać obciążenia podpory.
- Transportowanie przedmiotów na traktorku ogrodowym jest zabronione!

7.2 Zastosowanie wyposażenia dodatkowego

⚠ OSTRZEŻENIE! Zagrożenie w wyniku nieprawidłowego wyposażenia dodatkowego lub jego niewłaściwego użycia! Wolno używać wyłącznie oryginalnego wyposażenia dodatkowego pochodzącego od producenta traktorka! Należy przestrzegać odnośnych przepisów zawartych w załączonych instrukcjach obsługi!

Używanie niedozwolonego wyposażenia dodatkowego lub jego niewłaściwe użycie stanowi zagrożenie dla operatora oraz osób trzecich. Istnieje ryzyko przeciążenia traktorka ogrodowego. Stwarza to zagrożenie poważnych wypadków.

7.3 Przemieszczanie traktorka ogrodowego (15, 16)

⚠ OSTROŻNIE! Zagrożenie przy pchaniu na terenach pochyłych! Traktorek ogrodowy należy przemieszczać tylko na poziomych powierzchniach! Na pochyłościach mogłoby dojść do niekontrolowanego stoczenia się w dół.

W przypadku nożnego napędu hydrostatycznego

Dźwignia obejścia (15/1) znajduje się w tylnej prawej wnęce koła.

Odblokowanie obejścia w przypadku przekładni T3 (typ: T15, T16, T18):

1. Wyciągnąć dźwignię obejścia (15/1) i zaczepić do góry (16).
2. Zwolnić hamulec.
 - ⇒ Teraz można przystąpić do przemieszczania traktorka ogrodowego.

Odblokowanie obejścia w przypadku przekładni G700 (typ: T20, T23):

1. Wsunąć dźwignię obejścia (15/1) i zaczepić do góry (16).
2. Zwolnić hamulec.
 - ⇒ Teraz można przystąpić do przemieszczania traktorka ogrodowego.

7.4 Uruchamianie i wyłączenie silnika

Uruchamianie silnika

1. Usiąść na fotelu kierowcy.
2. Całkowicie wcisnąć pedał hamulca (05/1) umieszczony po lewej stronie i zablokować go dźwignią ustalającą (05/2).
3. Upewnić się, że zespół tnący NIE jest załączony. W związku z tym sprawdzić pozycję przełącznika wychylnego (02/5, pozycja „0”).

4. Przesunąć regulator (02/2) służący do regulacji obrotów silnika do górnego oporu. W zależności od wyposażenia znajduje się tam symbol ssania. Jeżeli nie, to należy pociągnąć oddzielny przycisk ssania (02/1).
5. Włożyć kluczyk zapłonowy do stacyjki (02/4).
6. Obrócić kluczyk do pozycji „III” i przytrzymać go w niej do momentu uruchomienia silnika.

Wskazówka: Aby chronić akumulator rozruchowy, próba rozruchu silnika nie powinna trwać dłużej niż ok. 5 s.
7. Następnie kluczyk należy puścić, kluczyk powraca automatycznie do pozycji „II”.
8. Przesunąć regulator (02/2) służący do regulacji obrotów silnika do pozycji roboczej. W przypadku wariantu z przyciskiem ssania przycisk należy ponownie wcisnąć (02/1).

Wyłączenie silnika

1. Wyłączyć zespół tnący (02/5).
2. Ustawić regulator (02/2) służący do regulacji obrotów silnika w pozycji obrotów jałowych.
3. Nacisnąć pedał hamulca (05/1) i zablokować go za pomocą dźwigni ustalającej (05/2).
4. Przekręcić kluczyk w stacyjce (02/4) do położenia „0”.
5. Wyciągnąć kluczyk ze stacyjki zapłonowej.

⚠ OSTRZEŻENIE! Zagrożenie ze strony gorącego silnika! Przy wyłączeniu silnika należy zwrócić uwagę, by gorące elementy silnika (jak np. tłumik) nie spowodowały zapłonu znajdujących się w pobliżu przedmiotów lub materiałów!

7.5 Jazda traktorkiem

⚠ OSTRZEŻENIE! Zagrożenie spowodowane niedostosowaniem prędkości! W szczególności na początku należy poruszać się z niskimi prędkościami, co pozwoli na przyzwyczajenie się do właściwości jezdnych i hamulcowych traktorka! Przed każdą zmianą kierunku prędkość jazdy należy zredukować na tyle, aby kierowca przez cały czas zachowywał kontrolę nad traktorkiem i aby nie miał możliwości jego przewrócenia!

Traktorek napędzany jest nożną przekładnią hydrostatyczną.

7.5.1 Przygotowanie do jazdy przy temperaturach poniżej 10°C

1. Upewnić się, że zespół tnący NIE jest załączony. W związku z tym sprawdzić przełącznik wychylny (02/5, pozycja „0”).

2. Uruchomić silnik i pozostawić włączony na ok. 30 sekund w celu uzyskania optymalnej lepkości oleju przekładniowego. Po upływie tego czasu można rozpocząć jazdę. Zespół tnący można włączyć dopiero po upływie kilku minut pracy silnika.

7.5.2 Jazda z użyciem nożnej przekładni hydrostatycznej

1. Nacisnąć pedał hamulca (05/1) i zablokować go za pomocą dźwigni ustalającej (05/2).
2. Ustawić przyrząd tnący na najwyższej wysokości cięcia (06/2).
3. Uruchomić silnik.
4. Aktywować hamulec (05/1).
5. Powoli nacisnąć pedał służący do jazdy w wybranym kierunku jazdy:
 - Do przodu: Pedał (04/2)
 - Do tyłu: Pedał (04/1)
6. Im mocniej wciśnięty pedał, tym traktorek szybciej jedzie w wybranym kierunku.
7. W celu zatrzymania traktorka puścić pedał i nacisnąć pedał hamulca (05/1).

f WSKAZÓWKA Zawsze przy opuszczaniu traktorka należy użyć dźwigni ustalającej przy wciśniętym pedale hamulca, dzięki czemu traktorek nie będzie miał możliwości przypadkowej zmiany swojej pozycji!

7.5.3 Jazda z użyciem tempomatu

f WSKAZÓWKA Tempomat można włączyć wyłącznie podczas jazdy do przodu. Po naciśnięciu hamulca następuje automatycznie wyłączenie tempomatu.

Włączanie / wyłączenie tempomatu:

- Obrócić dźwignię (02/3) w górę.
Następuje włączenie tempomatu.
- Obrócić dźwignię (02/3) w dół.
Następuje wyłączenie tempomatu.

7.5.4 Jazda i koszenie na zboczach

⚠ OSTRZEŻENIE! Zagrożenie spowodowane błędną obsługą podczas jazdy na zboczach! Podczas jazdy na zboczach zalecane jest zachowanie szczególnej ostrożności! Praca na zboczach jest zawsze niebezpieczna. W związku z tym należy w szczególności stosować się do następujących wskazówek bezpieczeństwa! W przypadku buksowania kół lub w przypadku utknięcia traktorka przy przejeżdżaniu wzniesienia należy wyłączyć przyrząd tnący i doczeplane

oprzyrządowanie. Następnie należy opuścić zboże poruszając się powoli do tyłu w linii prostej! Ciężar pełnego kosza na trawę zwiększa ryzyko przewrócenia się traktorka ogrodowego!

- Nie wolno używać kosiarki na zboczach o nachyleniu przekraczającym 10° (18 %). Przykład: odpowiada to różnicy wysokości wynoszącej 18 cm na odcinku jednego metra.
- Unikać gwałtownych manewrów podczas jazdy.
- Unikać gwałtownego hamowania.
- Utrzymywać niską prędkość.
- Nie wolno pokonywać zboczy w poprzek.
- Nie wolno dynamicznie przyspieszać.
- Unikać gwałtownych ruchów kierownicą.

7.5.5 Koszenie przy pomocy traktorka ogrodowego

Aby uzyskać zadowalający efekt koszenia, należy dostosować prędkość jazdy do warunków panujących na trawniku. Do koszenia należy wybrać maksymalnie 2/3 możliwej prędkości jazdy uzyskiwanej przy użyciu pedała. Maksymalna prędkość traktorka określona jest wyłącznie dla trybu jazdy bez włączonego przyrządu tnącego.

W warunkach standardowych wysokość koszenia wynosi 4 – 5 cm. Odpowiada to 2 lub 3. Zapadka regulacji wysokości (06/2). W przypadku wilgotnej lub mokrej trawy należy kosić przy wyższej wysokości koszenia.

W przypadku bardzo wysokiej trawy wskazane jest koszenie w dwóch przejściach. Przy pierwszym przejściu należy ustawić zespół tnący w maksymalnej wysokości koszenia. Przy drugim przejściu można już nastawić żądaną wysokość koszenia.

7.5.5.1 Załączanie zespołu tnącego

f WSKAZÓWKA Zespół tnący wolno załączyć dopiero po rozgrzaniu silnika przez ok. jednej minuty! Podczas załączania zespołu tnącego traktorek nie powinien stać w wysokiej trawie.

1. Uruchomić silnik.
2. Przesunąć regulator (02/2) służący do regulacji obrotów silnika do pozycji roboczej.
3. Ustawić przyrząd tnący na najwyższej wysokości cięcia (06/2).
4. Włączyć przyrząd tnący przy pomocy przełącznika wychylnego (02/5, pozycja „1”).

5. Nastawić za pomocą dźwigni nastawczej (06/2) żądaną wysokość koszenia.
6. Rozpocząć jazdę traktorkiem.

7.5.5.2 Tryb koszenia przy jeździe do tyłu

Wskazówka W przypadku naciśnięcia pedału przekładni do jazdy do tyłu następuje wyłączenie przyrządu tnącego.

1. Nacisnąć przycisk „Koszenie do tyłu” (02/6) i w ciągu 5 sekund nacisnąć pedał (04/1) jazdy do tyłu.

OSTRZEŻENIE! **Ryzyko wypadku przy koszeniu do tyłu!** Podczas koszenia przy jeździe do tyłu należy obserwować obszar roboczy z tyłu maszyny! Koszenie przy jeździe do tyłu należy wykonywać tylko w sytuacji, gdy jest to konieczne!

7.5.5.3 Wyłączenie zespołu tnącego

OSTRZEŻENIE! **Zagrożenie spowodowane wybiegiem noży!** Ruch wirujący/wybieg noża tnącego stwarza zagrożenie obrażeń ciętych rąk i nóg! Dlatego nie należy zbliżać dłoni i stóp do narzędzi tnących!

1. Włączyć przyrząd tnący przy pomocy przełącznika wychylnego (02/5, pozycja „0”).

Przyrząd tnący można odłączać zarówno przy stojącym traktorku, jak i podczas jazdy.

OSTRZEŻENIE! **Niebezpieczeństwo odniesienia obrażeń spowodowane przez wyrzucane przedmioty!** Podczas przejeżdżania przez powierzchnie żwirowe przedmioty mogą dostać się do pracującego zespołu tnącego, a następnie mogą zostać wyrzucone.

- Zespół tnący należy zawsze odłączyć zanim kosiarka wjedzie na inne powierzchnie, aniżeli trawnik.

7.5.5.4 Opróżnianie kosza na trawę

Wskazówka W przypadku całkowitego napełnienia kosza na trawę wydawany jest akustyczny sygnał. Najpóźniej w tym momencie należy kosz opróżnić.

W zależności od wariantu wyposażeniowego traktorek ogrodowy wyposażony jest w elektryczny uruchamiany mechanizm opróżniania kosza na trawę lub ręcznie uruchamiany mechanizm opróżniania kosza na trawę z dźwignią uruchamiającą.

W przypadku wszystkich rodzajów koszy na trawę:

- Opróżnianie kosza na trawę odbywa się z fotela kierowcy.
- Jeżeli przy dołączonym przyrządzie tnącym kosz na trawę zostanie podniesiony lub wyjęty, to silnik wyłączy się.
- Przyrządu tnącego nie można dołączyć w przypadku nieprawidłowego zamocowania kosza na trawę.

Opróżnianie elektrycznie uruchamianego kosza na trawę.

1. W celu opróżnienia nacisnąć przełącznik wychylny (07/1) po lewej stronie fotela kierowcy.
2. Aby zamknąć kosz na trawę, należy ponownie nacisnąć przełącznik wychylny.

Opróżnianie kosza na trawę za pomocą dźwigni obsługi

1. Wyciągnąć dźwignię uruchamiającą z kosza na trawę (17/a).
2. Nacisnąć dźwignię w kierunku jazdy, aby otworzyć kosz na trawę (17/b).
3. Przesunąć kosz na trawę za pomocy dźwigni do tyłu w celu jego wkleszczenia.

7.5.5.5 Mulczowanie

W celu uzyskania optymalnego efektu mulczowania trawnik powinien być regularnie koszony (ok. 1 do 2 razy w tygodniu). Należy skosić 1/3 wysokości trawy (np. przy wysokości trawy wynoszącej 6 cm skosić 2 cm). Dzięki temu pokos zostanie dobrze rozłożony na trawniku.

7.5.5.6 Interwał koszenia

Należy pamiętać, że wzrost trawy jest różny w zależności od pory roku. Na początku wiosny zaleca się wybranie krótszego interwału koszenia. Gdy z biegiem roku szybkość wzrostu trawy zmniejszy się, interwał koszenia należy zwiększyć.

Jeśli trawa nie była koszona przez dłuższy czas, należy najpierw wybrać większe ustawienie wysokości koszenia i po dwóch dniach powtórzyć koszenie z mniejszym ustawieniem wysokości.

7.5.5.7 Koszenie wysokiej trawy

Jeśli trawa rosła dłużej niż zwykle lub jest zbyt wilgotna, należy wybrać większe ustawienie wysokości koszenia. Następnie należy powtórzyć koszenie z mniejszym, zwykłym ustawieniem wysokości.

7.5.5.8 Konserwacja noży tnących

W trakcie całego sezonu koszenia należy dbać o odpowiednią ostrość noża tnącego, aby uniknąć wyrwania i rozszarpywania trawy. Oderwane kawałki trawy brązowieją. Zmniejsza to wzrost trawy i zwiększa jej podatność na choroby.

- Po każdym użyciu sprawdzić noże tnące pod kątem naostrzenia i oznak zużycia! W razie potrzeby poszukać warsztatu naprawczego.
- W przypadku wymiany noży używać tylko oryginalnych noży zamiennych.

8 CZYSZCZENIE TRAKTORKA OGRODOWEGO

Traktorek ogrodowy należy regularnie czyścić, co zapewni jego prawidłowe działanie i długą żywotność.

Po każdej zakończonej pracy traktorek należy oczyścić z przyklejonych zanieczyszczeń.

Nie wolno używać urządzeń wysokociśnieniowych do czyszczenia kosiarki. Strumień wody z myjki wysokociśnieniowej lub węża ogrodowego może doprowadzić do uszkodzenia instalacji elektrycznej lub łożysk.

W szczególności przed kontaktem z wodą należy chronić silnik, przekładnię i rolki zwrotne oraz całą instalację elektryczną.

⚠ OSTRZEŻENIE! **Zagrożenia podczas czyszczenia!** Zasady obowiązujące w przypadku wszystkich prac czyszczących:

- Wyłączyć silnik i wyjąć kluczyk ze stacyjki zapłonowej.
- Odłączyć wtyczkę/wtyczki przewodów zapłonowych świecy.
- Zdemontowane w celu czyszczenia zabezpieczenia należy po zakończeniu czyszczenia ponownie zamontować.
- **NIEBEZPIECZEŃSTWO POPARZENIA:** Traktorek ogrodowy należy czyścić dopiero po jego schłodzeniu. Silnik, przekładnia i tłumki nagrzewają się bardzo podczas pracy!
- **NIEBEZPIECZEŃSTWO OBRAŻEŃ CIĘTYCH:** Podczas prac przy narzędziach tnących należy uważać na ostre noże. W przypadku wieloostrzowych narzędzi koszących ruch jednego z narzędzi może prowadzić do uruchomienia innych narzędzi!

8.1 Czyszczenie kosza na trawę

W tym celu zdjąć kosz na trawę oraz przemyć w środku i na zewnątrz za pomocą węża do wody.

Zaschnięte osady zanieczyszczeń należy ostrożnie usuwać, np. za pomocą szczotki. Zwłaszcza w przypadku koszy na trawę z workiem tkaninowym należy uważać, by nie uszkodzić tkaniny.

📌 WSKAZÓWKA Opróżnić kosz na trawę przed czyszczeniem w opisany sposób. Napełniony kosz na trawę jest za ciężki, aby mógł zostać bezpiecznie zdemontowany.

Demontaż kosza na trawę

1. Wyłączyć silnik.
2. Unieść lekko kosz na trawę do góry.
3. Zdjąć kosz na trawę od góry.

Zdejmowanie elektrycznie uruchamianego kosza na trawę

1. Wyłączyć silnik.
2. Sprawdzić, czy elektrycznie uruchamiany kosz na trawę jest zamknięty.
3. Unieść kosz na trawę do góry (ok. 30°).
4. Zdjąć kosz na trawę od góry.

8.2 Czyszczenie korpusu, silnika i przekładni

⚠ UWAGA! **Uszkodzenie instalacji elektrycznej przez wnikającą wodę!** Podczas czyszczenia traktorka wodą należy uważać na to, aby do instalacji elektrycznej nie dostawała się woda!

Do czyszczenia silnika i wszystkich punktów łożyskowania (koła, przekładnia, łożyskowanie noży) nie wolno używać wody ani też myjki wysokociśnieniowej.

Wnikająca do układu zapłonowego, gaźnika i filtra powietrza woda może być przyczyną usterek. Woda w punktach łożyskowania może prowadzić do utraty smarowania, a tym samym do zniszczenia łożysk.

Do usuwania zanieczyszczenia i resztek trawy należy używać szmatki, zmiotki, pędzla z długim trzonkiem lub podobnych narzędzi.

8.3 Czyszczenie kanału wyrzutowego (18)

Regularne czyszczenie gwarantuje bezproblemową regulację wysokości koszenia.

Kanał wyrzutnika zbudowany jest z dwóch wsuniętych do siebie części. Dolna część zamocowana jest na stałe w obudowie kosiarki. Górna część można wyjmować w celu przeprowadzenia czyszczenia.

1. Zdemontować kosz na trawę!
2. Wykręcić śruby (18/1) po lewej i prawej stronie kanału wyrzutowego (18/2).

3. Wyjąć kanał wyrzutnika przez tylną ściankę wypychając go do tyłu.
4. Dokładnie oczyścić górny i dolny kanał wyrzutnika.
5. Włożyć kanał wyrzutnika do tylnej ścianki. Przy tym należy uważać na to, aby górna i dolna część równo schodziły się.
6. Przykręcić kanał dwoma śrubami mocującymi.
7. Zamontować kosz na trawę.

9 UTRZYMANIE W RUCHU

⚠️ OSTRZEŻENIE! Zagrożenia podczas prac związanych z utrzymaniem w ruchu! Zasady w przypadku wszystkich prac związanych z utrzymaniem w ruchu:

- Wyłączyć silnik i wyjąć kluczyk ze stacyjki zapłonowej.
- Odłączyć wtyczkę/wtyczki przewodów zapłonowych świecy.
- Zdemontowane przed pracami związanymi z utrzymaniem w ruchu zabezpieczenia należy ponownie zamontować po zakończeniu prac.
- **NIEBEZPIECZEŃSTWO POPARZENIA:** Prace przy traktorze należy wykonywać dopiero po jego schłodzeniu. Silnik, przekładnia i tłumik nagrzewają się bardzo podczas pracy!
- **NIEBEZPIECZEŃSTWO OBRAŻEŃ CIĘTYCH:** Podczas prac przy narzędziach tnących należy uważać na ostre noże. W przy-

padku wielostrzowych narzędzi koszących ruch jednego z narzędzi może prowadzić do uruchomienia innych narzędzi.

- W przypadku wymiany części wolno stosować wyłącznie oryginalne części zamienne.
- W razie wątpliwości należy zawsze kontaktować się z wyspecjalizowanym punktem serwisowym lub producentem.

9.1 Plan konserwacji

Następujące prace mogą być przeprowadzane samodzielnie przez użytkownika. Wszystkie pozostałe prace konserwacyjne, serwisowe i związane z utrzymaniem w ruchu należy przeprowadzać w autoryzowanym warsztacie serwisowym.

📌 WSKAZÓWKA Przy dużym obciążeniu i wysokich temperaturach interwały serwisowe mogą ulec skróceniu.

Dodatkowo należy stosować się do zaleceń dotyczących zalecanych corocznych prac smarowniczych wg planu smarowania.

Czynność	Przed każdym użyciem	Po każdym użyciu	Po pierwszych 5 godzinach	Co 25 roboczogodzin	Co 50 roboczogodzin	Przed każdym złożeniem na magazyn
Kontrola poziomu oleju w silniku ^{*)}	X					
Wymiana oleju silnikowego ^{*)}			X			X
Czyszczenie filtra powietrza ^{*)}				X		
Wymiana filtra powietrza ^{*)}					X	
Kontrola świecy zapłonowej ^{*)}					X	
Kontrola hamulca (próbne hamowanie na prostym odcinku)	X					
Kontrola ciśnienia w oponach	X					
Kontrola noży tnących	X					

Czynność	Przed każdym użyciem	Po każdym użyciu	Po pierwszych 5 godzinach	Co 25 roboczogodzin	Co 50 roboczogodzin	Przed każdym złożeniem na magazyn
Kontrola mocowania elementów	X					X
Kontrola paska klinowego (kontrola wzrokowa)				X		
Czyszczenie traktorka ogrodowego		X				
Czyszczenie kratki wlotu powietrza w silniku [†]	X					
Czyszczenie przekładni z resztek trawy i pokosu		X		X		

* patrz instrukcja obsługi producenta silnika

9.2 Plan smarowania

Aby zapewnić lekkość poruszania się ruchomych części, zalecamy smarowanie raz w roku poniższych punktów.

Przed przystąpieniem do smarowania lub spryskania smarem oczyścić szmatką wszystkie przeznaczone do smarowania punkty. Ze względu na ryzyko korozji nie wolno używać wody.

Punkty smarowania:

- Gniazdo smarowe na wahaczu osi po prawej i lewej stronie (21) nasmarować smarem wielozadaniowym.
- Spryskać olejem w aerozolu łożyskowanie osi przedniej na ramie (21/1).
- Segment zębatkowy i zębnik w przekładni kierowniczej (22) nasmarować smarem wielozadaniowym.
- Łożyska rolkowe i piastę w przedniej i tylnej osi (23 / 20) nasmarować smarem wielozadaniowym.

f WSKAZÓWKA Przed smarowaniem osi i łożysk należy zdemontować przednie i tylne koła.

- Punkty obrotowe i łożyskowane: Smarowanie wszystkich ruchomych punktów obrotowych i łożyskowanych.

9.3 Wymiana kół

Wymiany kół można dokonywać tylko na poziomym i stabilnym podłożu.

1. Ustawić traktorek ogrodowy w odpowiednim miejscu, wyłączyć silnik i wyjąć kluczyk ze stacyjki zapłonowej.

2. Do końca wcisnąć pedał hamulca (05/1) i zablokować go za pomocą dźwigni ustalającej (05/2).
3. Zabezpieczyć traktorek przed przemieszczeniem, podkładając odpowiednie kliny. Kliny należy podkładać po niepodnoszonej stronie.
4. Traktorek ogrodowy należy podnosić odpowiednim narzędziem do podnoszenia (np. nożycowym podnośnikiem samochodowym) umieszczonym po stronie, po której ma być wymieniane koło. Traktorek należy podnieść na tyle, aby wymieniane koło mogło się swobodnie obracać.
Uwaga! Niebezpieczeństwo uszkodzenia urządzenia.
Podczas podnoszenia należy uważać na to, aby nie wygiąć żadnych elementów traktorka. Podnośnik należy podkładać wyłącznie pod stabilne elementy metalowe.
5. Zabezpieczyć traktorek na wybranym elemencie nośnym podwozia przy pomocy stabilnej podkładki (np. kantówki) w taki sposób, aby w przypadku zsunienia lub przewrócenia podnośnika nie było możliwości opadnięcia traktorka w dół.
6. Zdjąć kołpak ochronny (19/1).
7. Wyjąć podkładkę zabezpieczającą za pomocą śrubokręta (19/2). Odłożyć podkładkę zabezpieczającą w miejsce, w którym nie zgubi się.
8. Zdjąć podkładkę (19/3).
9. Zdjąć koło z osi.
Wskazówka: *Przy zdejmowaniu tylnych kół z osi należy uważać na to, aby nie zgubić wpustów!*

10. Przed ponownym zamontowaniem koła oczyścić oś i otwór w kole i nasmarować je smarem wielozadaniowym.
11. Nałożyć koło na oś.
Wskazówka: *Podczas osadzania tylnych kół rowki wpustu pasowanego i tylnego koła muszą być wzajemnie ustawione w taki sposób, aby można było łatwo wsunąć wpust.*
12. Nałożyć na oś podkładkę.
13. Wcisnąć podkładkę zabezpieczającą do rowka na osi. W przypadku ewentualnego korzystania ze szczyptic należy uważać na to, aby nie uszkodzić nimi osi.
14. Nałożyć na oś kołpak ochronny.
15. Zabrać podkładkę zabezpieczającą traktorek przed opadnięciem w dół i ostrożnie opuścić traktorek na ziemię przy pomocy podnośnika.

9.4 Akumulator rozruchowy

W zakresie dostawy traktorka ogrodowego nie ma prostownika służącego do ładowania akumulatora rozruchowego.

Dokładne oznaczenie akumulatora: patrz skrzynka na akumulator. Akumulator rozruchowy znajduje się pod pokrywą silnika.

Akumulator rozruchowy jest już fabrycznie naładowany.

Zasady bezpieczeństwa

⚠ OSTRZEŻENIE! Zagrożenie w wyniku nieprawidłowego obchodzenia się z akumulatorem rozruchowym! W celu uniknięcia zagrożeń wynikających z nieprawidłowego obchodzenia się z akumulatorem należy stosować się do poniższych punktów!

- Akumulatora rozruchowego nie wolno przechowywać i podgrzewać w bezpośrednim sąsiedztwie źródeł otwartego ognia. Nie wolno go również kłaść na elementach grzejnych. Ryzyko wybuchu.
- Akumulator rozruchowy należy przechowywać zimą w chłodnym i suchym pomieszczeniu (10 – 15°C). W trakcie jego przechowywania należy unikać temperatur poniżej temperatury zamarzania.
- Należy unikać przechowywania akumulatora rozruchowego przez dłuższy czas w nienaładowanym stanie. Jeżeli akumulator rozruchowy nie był używany przez dłuższy czas, należy go naładować odpowiednim prostownikiem.

- Należy uważać na to, aby nie zniszczyć akumulatora rozruchowego. Elektrolit (kwas siarkowy) powoduje oparzenia na skórze i odzieży – natychmiast przemyć dużą ilością wody.
- Akumulator rozruchowy należy utrzymywać w czystym stanie. Do przecierania używać wyłącznie suchej szmatki. Nie stosować wody, benzyny, rozcieńczalnika lub podobnych środków!
- Zaciski przyłączeniowe należy utrzymywać w czystym stanie i smarować je specjalnym smarem do zacisków.
- Zacisków przyłączeniowych nie wolno zwierać.

Ładowanie akumulatora rozruchowego

Ładowanie akumulatora jest konieczne:

- Przed złożeniem na magazyn przed zimą przerwą w pracy.
- W przypadku dłuższej przerwy w pracy urządzenia (ponad 3 miesiące).

⚠ OSTRZEŻENIE! Zagrożenie w wyniku nieprawidłowego ładowania akumulatora! Prąd ładujący prostownika nie może przekraczać wartości 5 A, a napięcie ładujące powinno wynosić maks. 14,4 V. Przy wyższym napięciu ładującym należy liczyć się z ryzykiem wybuchu akumulatora rozruchowego! Przed pracami przy akumulatorze należy zawsze wyciągnąć kluczyk ze stacyjki zapłonowej.

Zalecamy ładowanie tego bezobsługowego i gazoszczelnego akumulatora przy pomocy specjalnie przeznaczonego do tego celu prostownika (do kupienia w specjalistycznych sklepach).

Przed ładowaniem akumulatora należy zapoznać się z instrukcją obsługi producenta prostownika.

⚠ OSTROŻNIE! Ryzyko zwarcia! Aby uniknąć zwarcia, należy zawsze w pierwszej kolejności odłączać od akumulatora kabel minusowy (-). Należy go również podłączać na końcu! Przed pracami przy akumulatorze należy zawsze wyciągnąć kluczyk ze stacyjki zapłonowej!

1. Wyciągnąć kluczyk ze stacyjki zapłonowej (02/4).
2. Otworzyć pokrywę silnika.
3. Połączyć klemy prostownika z zaciskami przyłączeniowymi akumulatora.

📖 WSKAZÓWKA Pamiętaj o prawidłowym podłączeniu biegunów:

- Czerwona klema = biegun dodatni (+)
- Czarna klema = biegun minusowy (-)

4. Podłączyć prostownik do zasilania sieciowego i włączyć go.

9.5 Demontaż przyrządu tnącego

Przyrząd mocujący należy zdemontować, aby móc korzystać z traktorka przy pracach zimowych oraz w przypadku wymiany paska klinowego.

1. Skręcić kierownicę do oporu w lewo (32).
2. Zdemontować kosz na trawę (33).
3. Zdemontować kanał wyrzutnika (18).
4. Wykręcić śrubę z łbem cylindrycznym (34) uchwyty szybu o 5 - 6 obrotów.
5. Opuścić przyrząd tnący do najniższego ustawienia (35).
6. Zdjąć sprężynę naciagową na przyrządzie tnącym (36).
7. Obrócić przyrząd tnący całkowicie do góry (37).
8. Zdjąć kanał na pasek klinowy (38).
9. Zdjąć pasek klinowy z paska klinowego silnika (39).
10. Opuścić ponownie przyrząd tnący do najniższego ustawienia (40).
11. Zdemontować 4 trzpienie zabezpieczające na pałkach mocujących przyrządu tnącego (41).
12. Zdjąć pałki mocujące przez sworznie (41).

9.6 Wymiana paska klinowego

1. Odkręcić 6 nakrętek zabezpieczających (24).
2. Zdjąć kanał na pasek klinowy (25).
3. Zdjąć prawą pokrywę przyrządu tnącego i zdemontować ją (26).
4. Zdjąć lewą pokrywę przyrządu tnącego i zdemontować ją (27).
5. Śrubę na rolce napinającej odkręcić na tyle, aby można było zdjąć pasek klinowy (28).
6. Wyjąć pasek klinowy.

f WSKAZÓWKA Prowadzenie i położenie paska klinowego zależą od danego typu urządzenia. Należy stosować się do naklejki ze wskazówkami umieszczonej na przyrządzie tnącym.

Zakładanie nowego paska klinowego

1. Nałożyć pasek klinowy wokół lekko poluzowanej rolki napinającej i ponownie przykręcić rolkę (30 / 31).
2. Założyć pasek klinowy zgodnie z kolejnością wokół rolek i zwrócić uwagę na prowadzenie i położenie paska klinowego.

10 TRANSPORT

Podczas transportu traktorka ogrodowego przy użyciu sprzętu transportowego (np. przyczepa samochodu ciężarowego) pod przyrząd tnący należy podłożyć odpowiedni element odciążający zawieszenie przyrządu tnącego.

Podczas transportu należy zwracać uwagę na wystarczający udźwig środka transportu i odpowiednie zabezpieczenie traktorka.

11 PRZECHOWYWANIE

Traktorek ogrodowy należy przechowywać w miejscu zabezpieczonym przed warunkami pogodowymi, w szczególności przed wilgocią, deszczem i dłuższym bezpośrednim promieniowaniem słonecznym.

W żadnym wypadku nie wolno przechowywać traktora z napełnionym paliwem zbiornikiem wewnątrz budynku, w którym opary paliwa mogłyby mieć kontakt z otwartym źródłem ognia lub iskrami. Traktorek należy przechowywać wyłącznie w pomieszczeniach przeznaczonych do parkowania pojazdów silnikowych.

W przypadku dłuższych okresów magazynowania, np. na okres zimy, unikać w miarę możliwości pozostawiania traktorka ogrodowego z pełnym zbiornikiem paliwa. Może dojść do ulatniania się paliwa.

Przed długookresową przerwą w eksploatacji należy spuścić paliwo ze zbiornika i gaźnika, aby zapobiec odkładaniu się osadów, a tym samym problemom z uruchomieniem silnika. Więcej informacji na ten temat można uzyskać wyspecjalizowanym punkcie serwisowym.

12 POMOC W PRZYPADKU USTEREK

⚠ OSTROŻNIE! Niebezpieczeństwo skałeczenia. Poruszające się części urządzenia o ostrych krawędziach mogą spowodować obrażenia.

- Podczas wykonywania prac związanych z konserwacją, pielęgnacją i czyszczeniem należy zawsze nosić rękawice ochronne!

f WSKAZÓWKA W przypadku zakłóceń, które nie zostały wymienione w tej tabeli, lub takich, których nie można usunąć we własnym zakresie, należy skontaktować się z naszym działem obsługi klienta.

Usterka	Przyczyna	Usuwanie
Silnik nie uruchamia się.	Brak paliwa.	Napełnić zbiornik; sprawdzić odpowiednie zabezpieczenie zbiornika; sprawdzić filtr paliwa.
	Niewłaściwe, zanieczyszczone lub stare paliwo w zbiorniku.	Należy zawsze używać świeżego paliwa z czystych zbiorników; oczyścić gaźnik (warsztat obsługowo-naprawczy).
	Zanieczyszczony filtr powietrza.	Przeczyścić filtr powietrza (patrz instrukcja obsługi producenta silnika).
	Brak iskry zapłonowej.	Przeczyścić świecę zapłonową, w razie potrzeby zamontować nową świecę, sprawdzić kable zapłonowe, sprawdzić układ zapłonu (warsztat obsługowo-naprawczy).
	W wyniku kilkukrotnych prób rozruchu za dużo paliwa w komorze spalania silnika.	Wykręcić i osuszyć świecę zapłonową.
Nie działa rozrusznik.	Rozładowany akumulator rozruchowy.	Naładować akumulator.
	Nie działa wyłącznik bezpieczeństwa przy fotelu kierowcy.	Zająć prawidłową pozycję na fotelu kierowcy; uszkodzony wyłącznik.
	Nie działa wyłącznik bezpieczeństwa w pedale hamulca.	Wcisnąć do oporu pedał hamulca.
	Załączony zespół tnący.	Wyłączyć zespół tnący.
	Bezpiecznik na kablu (+) akumulatora rozruchowego.	Sprawdzić bezpiecznik, w razie potrzeby wymienić.
	Spadająca moc silnika.	Za wysoka lub zbyt wilgotna trawa.
Zapchany kanał wyrzutowy/zespół tnący.		Wyłączyć silnik i wyjąć kluczyk ze stacyjki zapłonowej! Oczyścić kanał wyrzutowy/zespół tnący.
Zanieczyszczony filtr powietrza.		Przeczyścić filtr powietrza (patrz instrukcja obsługi producenta silnika).
Nieprawidłowe ustawienie gaźnika.		Zlecić sprawdzenie ustawienia (warsztat obsługowo-naprawczy).
Mocno zużyty nóż.		Wymienić nóż (warsztat obsługowo-naprawczy).
Za duża prędkość jazdy.		Zmniejszyć prędkość jazdy.
Kosiarka mocno wibruje.		Zespół tnący jest uszkodzony.
Traktorek ogrodowy nie rusza.	W przypadku napędu hydrostatycznego: brak napędu jazdy.	Przestawić dźwignię obejścia do położenia pracy (patrz <i>Rozdział 7.3 "Przemieszczanie traktorka ogrodowego (15, 16)", strona 203</i>).

Usterka	Przyczyna	Usuwanie
Nierówne koszenie.	Zużyte lub nieostre noże.	Wymienić lub naostrzyć noże. Wyważyć naostrzone noże (warsztat obsługowo-naprawczy)!
	Nieprawidłowa wysokość koszenia.	Skorygować wysokość koszenia.
	Za niskie obroty silnika.	Ustawić maksymalne obroty silnika.
	Za duża prędkość jazdy.	Zredukować prędkość jazdy.
	Różne ciśnienie w oponach.	Napompować do uzyskania prawidłowej wartości ciśnienia powietrza. Odczytać na oponie prawidłowe wartości ciśnienia powietrza.
Kosz na trawę nie napęlnia się.	Za nisko ustawiona wysokość koszenia.	Skorygować wysokość koszenia.
	Trawa jest wilgotna – jest za ciężka do przenoszenia za pomocą strumienia powietrza.	Przesunąć operację koszenia, dopóki powierzchnia trawnika nie wyschnie.
	Mocno zużyty nóż.	Wymienić noże. (punkt serwisowy)
	Za wysoka trawa.	2-krotnie skosić trawę: <ul style="list-style-type: none"> ■ 1. przejście: maks. wysokość koszenia ■ 2. przejście: żądana wysokość koszenia.
	Zatkany worek z tkaniny – brak przepływu powietrza.	Oczyścić worek z tkaniny.
	Zanieczyszczony kanał wyrzutowy/zespół tnący.	Oczyścić kanał wyrzutowy/zespół tnący.
Nie działa wskaźnik napęlnienia.	Resztki z koszenia na dźwigni wskaźnika napęlnienia.	Usunąć resztki z koszenia z dźwigni wskaźnika napęlnienia. Następnie sprawdzić swobodę ruchu.
Napęd trakcyjny, hamulec, sprzęgło i zespół tnący.		Wszelkie prace serwisowe w zakresie powyższych podzespołów należy wykonywać wyłącznie w autoryzowanym punkcie serwisowym!

12.1 Wyświetlanie usterek na wyświetlaczu i ich usuwanie

Wyświetlana informacja	Błąd	Opis usterki	Usunięcie usterki
Err 01	Wyłącznik fotela	Elektronika rozpoznaje nieprawidłowy stan wyłącznika fotela.	<ol style="list-style-type: none"> 1. Wyłączyć i włączyć zapłon (pozycja 2)**. 2. Kilka razy dociążyć i odciążyć fotel. <ul style="list-style-type: none"> ■ Autodiagnoza, ewentualnie automatyczne wykasowanie usterki*, ■ w przeciwnym wypadku skontaktować się z serwisem.
Err 02	Wyłącznik hamulca	Elektronika rozpoznaje nieprawidłowy stan wyłącznika hamulca.	<ol style="list-style-type: none"> 1. Wyłączyć i włączyć zapłon (pozycja 2)**. 2. Kilka razy nacisnąć pedał hamulca. <ul style="list-style-type: none"> ■ Autodiagnoza, ewentualnie automatyczne wykasowanie usterki*, ■ w przeciwnym wypadku skontaktować się z serwisem.
Err 03	Wyłącznik przyrządu tnącego	Elektronika rozpoznaje nieprawidłowy stan wyłącznika przyrządu tnącego.	<ol style="list-style-type: none"> 1. Wyłączyć i włączyć zapłon (pozycja 2)**. 2. Kilka razy nacisnąć wyłącznik przyrządu tnącego. <ul style="list-style-type: none"> ■ Autodiagnoza, ewentualnie automatyczne wykasowanie usterki*, ■ w przeciwnym wypadku skontaktować się z serwisem.
Err 04	Wyłącznik kosza na trawę	Elektronika rozpoznaje nieprawidłowy stan wyłącznika kosza na trawę.	<ol style="list-style-type: none"> 1. Wyłączyć i włączyć zapłon (pozycja 2)**. 2. Kilka razy otworzyć i zamknąć kosz. <ul style="list-style-type: none"> ■ Autodiagnoza, ewentualnie automatyczne wykasowanie usterki*, ■ w przeciwnym wypadku skontaktować się z serwisem.
Err 05	Wyłącznik przekładni	Elektronika rozpoznaje nieprawidłowy stan wyłącznika przekładni.	<ol style="list-style-type: none"> 1. Wyłączyć i włączyć zapłon (pozycja 2)**. 2. Kilka razy nacisnąć pedał jazdy do tyłu. <ul style="list-style-type: none"> ■ Autodiagnoza, ewentualnie automatyczne wykasowanie usterki*, ■ w przeciwnym wypadku skontaktować się z serwisem.

Wyświetlana informacja	Błąd	Opis usterki	Usunięcie usterki
Err 06	Wyłącznik stykowy kanału wyrzutnika	Elektronika rozpoznaje nieprawidłowy stan wyłącznika kanału wyrzutnika.	<ol style="list-style-type: none"> 1. Wyłączyć i włączyć zapłon (pozycja 2)**. 2. Wymontować kanał wyrzutnika i ponownie go zamontować. <ul style="list-style-type: none"> ■ Autodiagnoza, ewentualnie automatyczne wykasowanie usterki*, ■ w przeciwnym wypadku skontaktować się z serwisem.
Err 07	Wyłącznik stykowy przyrządu tnącego	Elektronika rozpoznaje nieprawidłowy stan wyjścia przyrządu tnącego.	<ol style="list-style-type: none"> 1. Wyłączyć i włączyć zapłon (pozycja 1). <ul style="list-style-type: none"> ■ Autodiagnoza, ewentualnie automatyczne wykasowanie usterki*, ■ w przeciwnym wypadku skontaktować się z serwisem.
Err 08	Przełącznik rozruchowy	Elektronika rozpoznaje nieprawidłowy stan wyjścia przełącznika rozruchowego.	<ol style="list-style-type: none"> 1. Wyłączyć i włączyć zapłon (pozycja 1). <ul style="list-style-type: none"> ■ Autodiagnoza, ewentualnie automatyczne wykasowanie usterki*, ■ w przeciwnym wypadku skontaktować się z serwisem.
Err 09	Zawór magnetyczny	Elektronika silnika rozpoznaje nieprawidłowy stan wyjścia zaworu magnetycznego silnika.	<ol style="list-style-type: none"> 1. Wyłączyć i włączyć zapłon (pozycja 1). <ul style="list-style-type: none"> ■ Autodiagnoza, ewentualnie automatyczne wykasowanie usterki*, ■ w przeciwnym wypadku skontaktować się z serwisem.
Err 10	Cewka zapłonowa	Elektronika rozpoznaje nieprawidłowy stan wyjścia cewki zapłonowej.	<ol style="list-style-type: none"> 1. Wyłączyć i włączyć zapłon (pozycja 1). <ul style="list-style-type: none"> ■ Autodiagnoza, ewentualnie automatyczne wykasowanie usterki*, ■ w przeciwnym wypadku skontaktować się z serwisem.
Err 11	Wewnętrzne napięcie zasilające	Elektronika rozpoznaje nieprawidłowy stan wewnętrznej wyjścia napięcia zasilającego.	<ol style="list-style-type: none"> 1. Wyłączyć i włączyć zapłon (pozycja 1). <ul style="list-style-type: none"> ■ Autodiagnoza, ewentualnie automatyczne wykasowanie usterki*, ■ w przeciwnym wypadku skontaktować się z serwisem.
Err 12	Kontrola wewnętrznej napięcia zasilającego	Elektronika rozpoznaje nieprawidłowy stan wewnętrznej kontroli napięcia zasilającego.	<ol style="list-style-type: none"> 1. Wyłączyć i włączyć zapłon (pozycja 1). <ul style="list-style-type: none"> ■ Autodiagnoza, ewentualnie automatyczne wykasowanie usterki*, ■ w przeciwnym wypadku skontaktować się z serwisem.

Wyświetlana informacja	Błąd	Opis usterki	Usunięcie usterki
* : Wyświetlacz gaśnie przy tym na ok. 4 sekundy. **: Wykasowanie usterki poprzez naciśnięcie przycisku R (03/13).			

13 GWARANCJA

Ewentualne wady materiałowe lub produkcyjne w urządzeniu usuwamy przed upływem ustawowego okresu przedawnienia roszczeń z tytułu rękojmi za wady fizyczne, dokonując wedle naszego uznania naprawy lub wymiany produktu. Okres przedawnienia ustalany jest zgodnie z prawem obowiązującym w kraju, w którym produkt został zakupiony.

Gwarancja obowiązuje tylko w przypadku:

- zastosowania się do treści niniejszej instrukcji obsługi
- prawidłowego postępowania,
- stosowania oryginalnych części zamiennych.

Gwarancja wygasa w przypadku:

- samodzielnych prób naprawy,
- samodzielnych zmian technicznych,
- zastosowania niezgodnie z przeznaczeniem.

Gwarancja nie obejmuje:

- uszkodzeń lakieru spowodowanych zwykłym zużyciem
- części zużywalnych, oznaczonych na wykazie części zamiennych ramką [xxxxxx (x)].
- silników spalinowych (w tym przypadku obowiązują oddzielne warunki gwarancji ustalone przez producenta)

Okres gwarancji rozpoczyna się od momentu nabycia przez pierwszego użytkownika końcowego. Decydujące znaczenie ma tutaj data dokumentu zakupu. Należy zwrócić się do dystrybutora lub najbliższego autoryzowanego punktu serwisowego, przedkładając niniejszą deklarację gwarancyjną oraz dowód zakupu. Niniejsza deklaracja nie narusza ustawowych roszczeń nabywcy w stosunku do sprzedawcy z tytułu wad.

PŘEKLAD ORIGINÁLNÍHO NÁVODU K POUŽITÍ



Obsah

1	K tomuto návodu k použití	217	6.6.4	Zkouška kontaktního spínače sběrného koše na trávu	223
1.1	Symbole na titulní straně	217	6.6.5	Zkouška kontaktního spínače vyhazovacího kanálu	223
1.2	Vysvětlení symbolů a signálních slov	217	7	Provoz traktoru	224
2	Popis výrobku	217	7.1	Základní přípravná opatření	224
2.1	Použití v souladu s určeným účelem	217	7.2	Používání příslušenství	224
2.2	Možné chybné použití	217	7.3	Tlačení zahradního traktoru (15, 16)	224
2.3	Symbole na stroji	218	7.4	Startování a zastavení motoru	224
2.4	Bezpečnostní a ochranná zařízení	218	7.5	Jízda s traktem	225
2.5	Přehled výrobku (01)	218	7.5.1	Příprava jízdy při teplotách pod 10 °C	225
3	Bezpečnostní pokyny	218	7.5.2	Jízda s nožní hydrostatickou převodovkou	225
4	Vybalení a smontování traktoru	219	7.5.3	Jízda s tempomatem	225
5	Ovládací prvky	219	7.5.4	Jízda a sečení na svazích	225
5.1	Standardní přístrojová deska (02)	219	7.5.5	Sečení zahradním traktem	225
5.2	Přístrojová deska s displejem (03)	220	8	Čištění zahradního traktoru	227
5.2.1	Funkční tlačítka a zobrazované údaje	220	8.1	Čištění sběrného koše	227
5.2.2	Kontrolní žárovky	220	8.2	Čištění skříně, motoru a převodovky	227
5.3	Brzdový a spojkový pedál (05)	221	8.3	Čištění vyhazovacího kanálu (18)	227
5.4	Ovládání převodovky (rychlost jízdy) (04)	221	9	Údržba	228
5.5	Nožní hydrostatická převodovka (04, 05)	221	9.1	Plán údržby	228
5.6	Obsluha žací lišty (06)	222	9.2	Plán mazání	229
6	Uvedení do provozu	222	9.3	Výměna kola	229
6.1	Kontrola žací lišty	222	9.4	Startovací baterie	229
6.2	Naplnění olejem	222	9.5	Demontáž žací lišty	230
6.3	Plnění palivem (09)	222	9.6	Výměna klínového řemenu	230
6.4	Kontrola tlaku v pneumatikách	222	10	Přeprava	230
6.5	Montáž sběrného koše na trávu (10–13)	222	11	Skladování	230
6.6	Kontrola bezpečnostních zařízení	223	12	Pomoc při poruchách	231
6.6.1	Zkouška kontaktního spínače brzdy	223	12.1	Zobrazení chyb na displeji a odstranění chyb	233
6.6.2	Zkouška kontaktního spínače žací lišty	223	13	Záruka	235
6.6.3	Zkouška kontaktního spínače seadačky	223			

1 K TOMUTO NÁVODU K POUŽITÍ

- U německé verze se jedná o originální návod k použití. Všechny ostatní jazykové verze jsou překlady originálního návodu k použití.
- Uchovávejte tento návod vždy tak, abyste si ho mohli přečíst, když budete potřebovat informace o stroji.
- Předávejte dalším osobám pouze výrobek s tímto návodem k použití.
- Přečtěte a dodržujte bezpečnostní pokyny a varování uvedená v tomto návodu.
- Zahradní traktory se dodávají v různých variantách vybavení. Všimněte si prosím, že se obrázky mohou nepatrně lišit od originálu. Pokud byste měli potíže s porozuměním popisům, obraťte se prosím na odbornou dílnu nebo na výrobce.
- Dodržujte přiložený montážní návod a návod k použití benzinového motoru.

1.1 Symboly na titulní straně

Symbol	Význam
	Před uvedením do provozu si bezpodmínečně pečlivě přečtěte tento návod k použití. To je předpokladem pro bezpečnou práci a bezproblémovou manipulaci.
	Návod k použití
	Benzinový stroj neprovazujte v blízkosti otevřených plamenů nebo zdrojů tepla.

1.2 Vysvětlení symbolů a signálních slov

⚠ NEBEZPEČÍ! Označuje bezprostředně hroící nebezpečnou situaci, která – pokud se jí nevyhnete – má za následek smrt nebo vážné zranění.

⚠ VÝSTRAHA! Označuje možnou nebezpečnou situaci, která – pokud se jí nevyhnete – může mít za následek smrt nebo vážné zranění.

⚠ OPATRNĚ! Označuje možnou nebezpečnou situaci, která by mohla mít za následek menší nebo středně těžké zranění, pokud se jí nevyhnete.

POZOR! Označuje situaci, která by mohla mít za následek věcné škody, pokud se jí nevyhnete.

i UPOZORNĚNÍ Speciální pokyny pro lepší srozumitelnost a manipulaci.

2 POPIS VÝROBKU

Zahradní traktory se zadním výhozem se vyrábí v různých provedeních. Dbejte prosím u následujících popisů v tomto návodu k obsluze na to, abyste si přečetli popis odpovídající vašemu zahradnímu traktoru.

Vlastnosti vašeho zahradního traktoru:

- Převodovka: Nožní hydrostatická
- Spojka nože: elektromagnetická
- Obsah sběrného koše: 310 l
- Vyprazdňování sběrného koše: elektrické, teleskopické rameno

Kromě toho existují rozdíly u systémů mulčování, v typu motoru, výkonu motoru a šířce záběru.

Rozdíly jednotlivých typů:

- Šířka stříhu
- Typ převodovky (T3 a G700)
- Odblokování bypassu převodovky

2.1 Použití v souladu s určeným účelem

Zahradní traktor je určený pro sečení soukromých zahrad kolem domů a zahrádek se sklonem svahu max. 10° (18 %). Doplnkové využívání, jako například mulčování, je dovoleno jen s použitím originálního příslušenství a při dodržení maximálních hodnot zatížení.

Tento přístroj je určen výhradně jen k použití v soukromém sektoru. Jakékoliv jiné používání a dále nepovolené přestavby a dodatečné montáže budou považovány za použití k jinému než určenému účelu a mají za následek zánik záruky, dále ztrátu konformity (značka CE) a odmítnutí jakékoli odpovědnosti za škody způsobené uživateli nebo třetí straně ze strany výrobce.









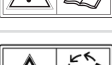

2.2 Možné chybné použití

Zahradní traktor není koncipovaný pro použití k podnikatelským účelům ve veřejných parcích, sportovištích, zemědělství a lesnictví.

⚠ VÝSTRAHA! Nebezpečí způsobené přetížením zahradního traktoru! Při používání přívěsu dbejte zvláště na to, aby nedošlo k překročení přípustných zatížení v tahu a stoupání/sklonu. Jejich překročení může přetěžovat brzdny výkon zahradního traktoru a vést k nebezpečným situacím!

! **UPOZORNĚNÍ** Dbejte na to, že zahradní traktor nemá schválení k provozu na veřejných komunikacích a nesmí se tedy provozovat na veřejných komunikacích!

2.3 Symboly na stroji

	Před uvedením do provozu si přečtete návod k použití!
	Během sečení se musí další osoby, zvláště děti a zvířata, zdržovat v bezpečné vzdálenosti od pracovního prostoru.
	Před prováděním opravárenských a údržbářských prací vytáhnout klíč ze zapalování!
	Pozor nebezpečí! Nohy a ruce udržujte dál od řezacího ústrojí!
	
	
	Nejezdit na svazích se sklonem větším jak 10° (18%)!
	
	
	Nebezpečí: Zde nevstupovat!
	Nebezpečí popálení horkým povrchem!

2.4 Bezpečnostní a ochranná zařízení

! **VÝSTRAHA!** Nebezpečí v důsledku odstranění nebo manipulace s bezpečnostním zařízením! Jakýkoli provoz s odstraněným nebo manipulovaným bezpečnostním zařízením je zakázán. Vadná bezpečnostní zařízení se musí neprodleně opravit nebo vyměnit!

K bezpečnostním zařízením patří především:

- Kontaktní spínač brzdy

- Kontaktní spínač žací lišty
- Kontaktní spínač sběrného koše na trávu
- Kontaktní spínač sedačky
- Kryt žací lišty
- Kontaktní spínač vyhazovacího kanálu

2.5 Přehled výrobku (01)

Č.	Součást
1	Volant
2	Přístrojová deska
3	Brzdový pedál
4	Kryt motoru
5	Ovládání převodovky dozadu
6	Ovládání převodovky dopředu
7	Žací lišta
8	Nastavení výšky sečení
9	Obtok převodovky
10	Senzor sběrného koše na trávu
11	Ovládání sběrného koše
12	Sběrný koš na trávu
13	Sedadlo řidiče
14	Elektrické ovládání sběrného koše*
15	Stavěcí páka brzdového pedálu
16	Páčka tempomatu*

* Provedení se mění a je závislé na modelu

3 BEZPEČNOSTNÍ POKYNY

- Děti a osoby, které nejsou seznámeny s návodem k obsluze, nesmějí zařízení používat.
- Respektujte místní předpisy pro minimální věk obsluhující osoby.
- Děti a mladistvé poučit, aby si se zařízením nehráli.
- Sekejte jen za denního světla nebo za dobrého umělého osvětlení.
- Třetí osoby držte stranou nebezpečné oblasti.
- Majitel je zodpovědný za nehody s jinými osobami a za jejich majetek.
- Používejte pouze originální náhradní díly a originální příslušenství.

- Opravy zařízení musí provádět pouze výrobce, popř. některý z jeho zákaznických servisů.
- Noste ochranu sluchu.
- Zahradní traktor nemá schválení pro provoz na silnicích a nesmí se tedy provozovat na veřejných cestách a komunikacích.
- Nesečte za bouřky. Traktor nemá ochranu před úderem blesku.
- Na stroj se nesmí brát žádní pasažéři.
- Nesečte na svazích se sklonem větším jak 10° (18 %)
- Po požití alkoholu a léků, které ovlivňují schopnost reagování, nebo drog se se zahradním traktorem anebo k němu připevněným příslušenstvím nesmí pracovat.
- Sekat vždy napříč svahu.
- Dodržujte místními úřady povolenou pracovní dobu.
- Zahradní traktor může svou vlastní hmotností způsobit vážná poranění. Při nakládání a vykládání traktoru pro přepravu na autě nebo přívěsu se musí postupovat se zvláštní opatrností.
- Tento zahradní traktor se nesmí tahat. Pro přepravu na veřejných komunikacích se musí používat vhodné vozidlo.
- Neprovozujte zahradní traktor ve špatně větraných prostorech (např. garáži). Výfukové plyny obsahují jedovatý oxid uhelnatý a jiné škodlivé látky.

4 VYBALENÍ A SMONTOVÁNÍ TRAKTORU

Při vybalování a montáži traktoru dodržujte příložený montážní návod.

I UPOZORNĚNÍ Také dodržujte příložený návod k použití benzínového motoru.

⚠ VÝSTRAHA! Nebezpečí v důsledku neúplné montáže! Zahradní traktor se nesmí provozovat, pokud není kompletně smontovaný! Proveďte všechny montážní práce popsané v montážním návodu. V případě pochybností se před uvedením do provozu zeptejte odborníka, zda byla montáž provedena správně! Vyzkoušejte všechna bezpečnostní a ochranná zařízení, zda jsou k dispozici a jsou funkční.

5 OVLÁDACÍ PRVKY

V následujícím odstavci jsou popsány ovládací prvky zahradního traktoru se zadním výhozem. Dbejte prosím na to, abyste si přečetli popis odpovídající vašemu zahradnímu traktoru.

5.1 Standardní přístrojová deska (02)

V následujícím odstavci budou vysvětleny prvky standardní přístrojové desky.

Ovládání otáček motoru

I UPOZORNĚNÍ Mějte na paměti, že ovládání regulátoru ovlivňuje při jízdě rychlost traktoru!

U regulátoru s integrovaným sytičem:

Posunem regulátoru (02/2) se zvýší a sníží otáčky motoru. V horní poloze se sytič zapne.



Připojení sytiče: Regulátor posunout úplně nahoru ke značce sytiče. Tuto polohu používejte výhradně ke startování motoru.

Upozornění: Některé varianty traktoru disponují samostatným knoflíkem sytiče (02/1) na přístrojové desce. Ten se musí při startu traktoru dodatečně vytáhnout. Pokud motor běží, knoflík opět pomalu zasouvat!



Sečení: V této poloze běží motor s maximálními otáčkami.



Volnoběh: V této poloze běží motor s nejnižšími otáčkami.



Zámek zapalování (02/4)

Poloha	Funkce
0	Motor vypnutý. Klíč zapalování se může vytáhnout.
I	Světlomety zapnuty. Po nastartování motoru se v této poloze zapnou světlomety.
II	Provozní poloha, když motor běží.
III	Startovací poloha pro nastartování motoru. Jakmile motor běží, klíček uvolněte. Ten se vrátí zpět do provozní polohy II.



5.2 Přístrojová deska s displejem (03)



Tuto kapitolu si přečtete v případě, že váš zahradní traktor disponuje displejem nad standardní přístrojovou deskou.

5.2.1 Funkční tlačítka a zobrazované údaje

Poz.	Označení	Funkce
03/2		<p>Na displeji se zobrazí:</p> <ul style="list-style-type: none"> denní provozní doba v hodinách (zobrazení s desetinnou tečkou) Upozornění: <i>Denní provozní doba se zobrazuje v desetinné soustavě (1,5 h = 1 h 30 min).</i> <p>nebo</p> <ul style="list-style-type: none"> celková provozní doba v hodinách (zobrazení bez desetinné tečky) Upozornění: <i>Celková provozní doba se začne počítat, jakmile se klíč otočí do polohy I.</i>
03/5		<p>Pro přepínání zobrazení na displeji:</p> <ul style="list-style-type: none"> Celková provozní doba Denní provozní doba Napětí baterie <p>Upozornění: <i>Zůstane-li klíč ve skříňce zapalování v poloze „I“, běží celková doba provozu dále.</i></p>
03/13		<p>Nastavení denní provozní doby na „0“.</p> <p>Upozornění: <i>Na „0“ se může nastavit jen denní provozní doba, ne celková provozní doba v hodinách.</i></p>

5.2.2 Kontrolní žárovky

Poz.	Označení	Kontrolka svítí:
03/1		<ul style="list-style-type: none"> při běžícím motoru: <ul style="list-style-type: none"> při vadné nebo vybité startovací baterii. kabelový přívod motor - baterie přerušený. vadná pojistka (15 A-modrá). Generátor motoru vadný. při stojícím motoru: <ul style="list-style-type: none"> při vybité startovací baterii. <p>Upozornění: <i>Při rozsvícení této kontrolky vyhledejte odbornou dílnu!</i></p>
03/3		<p>když je sběrný koš na trávu plný. Vyprázdněte sběrný koš na trávu!</p>
03/4		<p>když je žací lišta zapnutá.</p>
03/6		<p>když byla žací lišta odpojena pro jízdu vzad.</p>

Poz.	Označení	Kontrolka svítí:
03/7		při odebraném sběrném koši na trávu nebo když tento není řádně zavřený.
03/8		při zapnutých světlometech.
03/9		když je sešlápnuta brzda nebo při zajištění brzdě.
03/10		když se v nádrži ještě nachází zbytek paliva asi 1,5 litru.
03/11		když hladina oleje nedosahuje určené výšky.
03/12		když řidič sestoupí z traktoru při: <ul style="list-style-type: none"> ■ běžícím motoru (brzda je zajištěná)

5.3 Brzdový a spojkový pedál (05)

- **Brzda:** Když sešlápnete brzdový pedál (05/1) úplně dolů, uvede se v činnost brzda u převodovky a traktor zastaví.
- **Parkovací brzda:** Když při sešlápnutém brzdovém pedálu (05/1) zatáhnete stavěcí páku (05/2) nahoru, brzda se zajistí. Opětovným sešlápnutím brzdového pedálu se brzda uvolní.

5.4 Ovládání převodovky (rychlost jízdy) (04)

Zahradní traktory jsou vybaveny nožní hydrostatickou převodovkou.

Některé modely jsou vybaveny tempomatem.

Pro jízdu dopředu a jízdu vzad jsou na pravé straně umístěny dva samostatné pedály.

Směr jízdy	Popis
Dopředu	Při jízdě dopředu sešlápněte pravý pedál (04/2).

Směr jízdy	Popis
Zpětný chod	Při jízdě dozadu sešlápněte levý pedál (04/1). <i>Upozornění:</i> Je-li sešlápnutý jen pedál pro jízdu dozadu, je žací lišta odpojena. Sečení při jízdě dozadu: viz <i>Kapitola 7.5.5 "Sečení zahradním traktorem", strana 225.</i>

5.5 Nožní hydrostatická převodovka (04, 05)

Nožní hydrostatická převodovka se ovládá dvěma pedály (04/1 a 04/2).

K **rozjezdu** uvolněte při běžícím motoru nejdříve parkovací brzdu (05/2) a poté aktivujte pedál (04/2) k jízdě dopředu nebo pedál (04/1) k jízdě dozadu. Čím dále pedál sešlápnete, tím rychleji pojedete ve zvoleném směru.

Jízda vpřed: Sešlápněte na pravé straně vnější pedál (04/2).

Couvání: Sešlápněte na pravé straně vnitřní pedál (04/1).

5.6 Obsluha žací lišty (06)

Nastavení výšky sečení

Výšku žací lišty zahradního traktoru lze v několika stupních nastavit pákou (06/2) vpravo vedle sedadla řidiče.

1. Pohybuje nastavovací pákou (06/2) v požadovaném směru. Páka dolů znamená nízkou výšku stříhu, páka nahoru vysokou výšku stříhu.

Zapnutí žací lišty

Elektrické zapnutí: Na přístrojové desce se nachází spínač (02/5). Tím zapnete žací lištu (tzn. poloha „1“).

6 UVEDENÍ DO PROVOZU

⚠ VÝSTRAHA! Nebezpečí v důsledku neúplné montáže! Zahradní traktor se nesmí provozovat, pokud není kompletně smontovaný! Proveďte všechny montážní práce popsané v montážním návodu. V případě pochybností se před uvedením do provozu zeptejte odborníka, zda byla montáž provedena správně! Vyzkoušejte všechna bezpečnostní a ochranná zařízení, zda jsou k dispozici a jsou funkční.

6.1 Kontrola žací lišty

Před používáním se vždy musí vizuálně zkontrolovat, zda žací nástroj, upínací svorník a celá žací jednotka nejsou opotřebené nebo poškozené. Aby se zabránilo nevyváženému chodu, musí se opotřebené nebo poškozené nože nahradit novými.

6.2 Naplnění olejem

Před prvním uvedením do provozu se musí motor naplnit olejem. Dodržujte při tom prosím návod výrobce motoru. Dbejte také na to, že stav oleje se musí v pravidelných intervalech kontrolovat a olej se musí eventuálně doplnit.

6.3 Plnění palivem (09)

⚠ VÝSTRAHA! Nebezpečí při nakládání s palivem! Palivo je vysoce hořlavé. Palivovou nádrž naplňujte jen na volném prostranství! Nekuřte! Netankujte s běžícím nebo horkým motorem!

K natankování používejte vhodný trychtýř nebo plnicí hubici, aby se palivo nemohlo vylít na motor, na kryt nebo na zem.

Z bezpečnostních důvodů se musí uzávěr palivové nádrže a ostatní plnicí uzávěry při poškození vyměnit.

Pokud palivo přeteklo, nesmí se motor startovat. Místa na traktoru znečištěná palivem se musí očistit a rozlité palivo se musí ze země, z motoru a krytu odsát a setřít hadrem.

Dokud palivové výpary nevyprchájí, je nutné se vyvarovat jakéhokoli pokusu o nastartování.

Palivo uchovávejte jen v nádobách k tomu určených.

Používejte bezolovnatý benzin, min. ROZ 91.

Naplnění nádrže

1. Zastavte popřípadě motor a z bezpečnostních důvodů vytáhněte klíč ze zapalování.
2. Počkejte, až se motor trochu ochladí (nebezpečí výbuchu od vzníceného paliva!).
3. Zatlačte na kryt uzávěru palivové nádrže (09/1).
4. Natočte kryt uzávěru palivové nádrže (09/1) nahoru. Kryt uzávěru palivové nádrže (09/1) se uvolní.
5. Otevřete kryt palivové nádrže (09/2) a naplňte palivo.
Upozornění: Zamezte přeplnění palivové nádrže!
6. Uzavřete uzávěr palivové nádrže (09/2).
7. Uzavřete kryt uzávěru palivové nádrže (09/1) tak, až zaskočí.

6.4 Kontrola tlaku v pneumatikách

- Tlak v pneumatikách kontrolujte v pravidelných intervalech.
- Požadovaný tlak vzduchu odečtěte na pneumatikách (doporučení 1 bar).

f UPOZORNĚNÍ 1 PSI = 0,07 bar.

Tlak v pneumatikách se může kontrolovat a vzduch doplňovat běžnou nožní hustilkou.

6.5 Montáž sběrného koše na trávu (10–13)

Zahradní traktory se dodávají se sběrným košem na trávu. Všimněte si prosím, že se obrázky mohou nepatrně lišit od originálu.

Nastavení ukazatele stavu naplnění sběrného koše

Ukazatel stavu naplnění hlásí houkačkou, kdy se musí sběrný koš vyprázdnit.

Ukazatel stavu naplnění může být nastaven do 6 poloh, a tak přizpůsoben sečení. U suchého sečení posunout ukazatel stavu naplnění do menších poloh. U mokrého nebo vlhkého sečení nastavit ukazatel stavu naplnění na delší polohu. Tím se ovlivní naplnění sběrného koše.

1. Vypněte motor (viz *Kapitola 7.4 "Startování a zastavení motoru"*, strana 224).
2. Sejměte sběrný koš. (viz *Kapitola 8.1 "Čištění sběrného koše"*, strana 227).
3. Ukazatel stavu naplnění (10/1) nastavte na sečení (10/a), až zaskočí do požadované polohy.
4. Znovu zavěste sběrný koš na trávu.

Zavěšení sběrného koše na trávu

1. Uchopte sběrný koš jednou rukou za madlo (11/1) a druhou rukou za přídržovací otvor na zadní straně (11/2).
2. Položte sběrný koš na trávu symetricky na vedení (11/3).
3. Naklopte sběrný koš druhou rukou lehce dopředu (12) tak, aby přední část sběrného koše zaskočila.
4. Pootočte nyní sběrný koš opět směrem dolů (13/a).
5. Zkontrolujte správné uložení sběrného koše.

6.6 Kontrola bezpečnostních zařízení

Bezpečnostní zařízení se musí před každým nastartováním zahradního traktoru zkontrolovat.

⚠ VÝSTRAHA! Nebezpečí při kontrole bezpečnostních zařízení! Kontrola bezpečnostních zařízení se smí provádět jen z místa řidiče a když se v blízkosti nenachází žádná další osoby nebo zvířata!

Všechny zkoušky provádějte na rovném podkladu, aby se zahradní traktor nemohl nechtěně rozjet.

6.6.1 Zkouška kontaktního spínače brzdy

Kontaktní spínač brzdy zajišťuje, aby nebylo možné nastartovat motor, když nebude zatažena brzda.

1. Motor je vypnut.
2. Sedněte si na sedadlo řidiče.
3. Povolte parkovací brzdu tím že sešlápnete brzdový pedál (05/1).
4. Zkuste nastartovat motor (klíček v zapalování v poloze III).

i UPOZORNĚNÍ Motor se nesmí nastartovat!

6.6.2 Zkouška kontaktního spínače žací lišty

Kontaktní spínač žací lišty zajišťuje, že se motor nedá nastartovat, když je aktivovaná žací lišta.

1. Motor je vypnut.
2. Sedněte si na sedadlo řidiče.
3. Sešlápněte brzdový pedál (05/1) a zatáhněte ruční brzdu (05/2).
4. Zapněte žací lištu (02/5, poloha „1“).
5. Zkuste nastartovat motor (klíček v zapalování v poloze III).

i UPOZORNĚNÍ Motor se nesmí nastartovat!

6.6.3 Zkouška kontaktního spínače sedačky

Kontaktní spínač sedačky zajišťuje, že se motor zastaví, jakmile už se při zapnuté žací liště na sedadle řidiče nenachází žádná osoba.

1. Sedněte si na sedadlo řidiče.
2. Sešlápněte brzdový pedál (05/1) a zatáhněte ruční brzdu (05/2).
3. Nastartujte motor a nechte ho běžet s maximálními otáčkami.
4. Zapněte žací lištu (02/5, poloha „1“).
5. Odlehčete sedadlo tím, že vstanete (nesestupujte!).

i UPOZORNĚNÍ Motor se musí zastavit!

6.6.4 Zkouška kontaktního spínače sběrného koše na trávu

Kontaktní spínač na sběrném koši zajistí, že se motor zastaví, jakmile sběrný koš není při zapnuté žací liště správně zavěšený.

1. Sedněte si na sedadlo řidiče.
2. Sešlápněte brzdový pedál (05/1) a zatáhněte ruční brzdu (05/2).
3. Nastartujte motor a nechte ho běžet s maximálními otáčkami.
4. Zapněte žací lištu (02/5, poloha „1“).
5. Lehce nadzvedněte sběrný koš nebo stiskněte vyprazdňovací tlačítko.

i UPOZORNĚNÍ Motor se musí zastavit!

6.6.5 Zkouška kontaktního spínače vyhazovacího kanálu

Kontaktní spínač vyhazovacího kanálu zajistí, že se zahradní traktor nedá při vymontovaném vyhazovacím kanálu nastartovat.

1. Sejměte sběrný koš.
2. Odstraňte vyhazovací kanál (18/2).
3. Sedněte si na sedadlo řidiče.
4. Sešlápněte brzdový pedál (05/1) a zatáhněte ruční brzdu (05/2).

5. Nastartujte motor.

f UPOZORNĚNÍ Motor se nesmí nastartovat!

7 PROVOZ TRAKTORU

⚠ VÝSTRAHA! **Nebezpečí způsobená nedostatečnou znalostí zahradního traktoru!** Před nastartováním traktoru si důkladně přečtete návod k obsluze! Dbejte zvláště na všechna bezpečnostní upozornění! Všechny montážní práce a práce k uvedení do provozu provádějte svědomitě. V případě pochybností se ptejte výrobce!

7.1 Základní přípravná opatření

- Během sečení noste vždy pevnou obuv a dlouhé kalhoty. Nesečte nikdy bosí nebo s otevřenými sandály.
- Zkontrolujte celou oblast, kde bude používán zahradní traktor. Odstraňte všechny kameny, klacky, dráty, kosti a další cizí předměty, které by mohly být chyceny a odhozeny. I během sečení dávejte pozor na cizí předměty.
- Proveďte všechny práce popsané v uvedení do provozu. To platí zvláště pro zkoušku bezpečnostních zařízení.
- K tahání nákladu používejte jen závěsné zařízení! Nepřekračujte zatížení tažného zařízení.
- Přeprava předmětů na zahradním traktoru je zakázána!

7.2 Používání příslušenství

⚠ VÝSTRAHA! **Nebezpečí při používání nesprávného příslušenství nebo nesprávným používáním příslušenství!** Používejte vždy jen originální příslušenství výrobce traktoru! Dbejte na předpisy pro používání v příloženém návodu k obsluze příslušného zařízení!

Používáním nepřipustného příslušenství nebo nesprávným používáním příslušenství mohou vzniknout velká nebezpečí pro obsluhu a třetí osoby. Zahradní traktor by mohl být přetížený. To může vést k vážným nehodám.

7.3 Tlačení zahradního traktoru (15, 16)

⚠ OPATRNĚ! **Nebezpečí při tlačení na šikmých plochách!** Zahradní traktor tlačte jen na vodorovných plochách! Na šikmých plochách by mohl traktor nekontrolovaně sjet dolů.

S hydrostatickou převodovkou

Přepouštěcí páka (15/1) se nachází v zadním pravém podběhu kola.

Odjištění přepouštění u převodovky T3 (typ: T15, T16, T18):

1. Vytáhněte přepouštěcí páku (15/1) a zavěste ji nahoru (16).
2. Povolte brzdu.
⇒ Zahradní traktor je nyní možné tlačít.

Odjištění přepouštění u převodovky G700 (typ: T20, T23):

1. Zasuňte přepouštěcí páku (15/1) a zavěste ji nahoru (16).
2. Povolte brzdu.
⇒ Zahradní traktor je nyní možné tlačít.

7.4 Startování a zastavení motoru

Nastartování motoru

1. Sedněte si na místo řidiče.
2. Úplně sešlápněte brzdový pedál (05/1) na levé straně a zajistěte ho stavěcí pákou (05/2).
3. Ujistěte se, že žací lišta NENÍ zapnutá. Zkontrolujte přítomnost polohy kolébkového spínače (02/5, poloha „0“).
4. Pohybuje regulátorem otáček motoru (02/2) k hornímu dorazu. Podle varianty vybavení se tam nachází značka sytiče. Pokud ne, zatáhněte za samostatný knoflík sytiče (02/1).
5. Zasuňte klíček zapalování do zámku zapalování (02/4).
6. Otočte klíčem zapalování do polohy „III“ a držte ho tam tak dlouho, dokud motor neběží.
Upozornění: Na ochranu startovací baterie by startování nemělo trvat déle než cca 5 sekund.
7. Klíč zapalování pak uvolněte, ten zaskočí automaticky do polohy „II“.
8. Pohybuje regulátorem (02/2) pro otáčky motoru do provozní polohy. U varianty vybavení s knoflíkem sytiče ho opět zatlačte (02/1).

Vypnutí motoru

1. Vypněte žací lištu (02/5).
2. Nastavte regulátor (02/2) otáček motoru do polohy volnoběh.
3. Sešlápněte brzdový pedál (05/1) a zajistěte ho stavěcí pákou (05/2).
4. Otočte klíčem zapalování (02/4) do polohy „0“.
5. Vytáhněte klíček ze zapalování.

⚠ VÝSTRAHA! Nebezpečí od horkého motoru! Při zastavení motoru dbejte, aby horké části motoru (například tlumič výfuku) nemohly zapálit žádné předměty nebo materiály nacházející se v blízkosti traktoru!

7.5 Jízda s traktorem

⚠ VÝSTRAHA! Nebezpečí v důsledku nepřizpůsobené rychlosti! Jezděte zvláště na začátku traktoru pomalu, abyste si na chování traktoru při jízdě a brzdění zvykli! Před každou změnou směru se musí rychlost jízdy snížit tak, aby si řidič vždycky zachoval kontrolu nad zahradním traktorem a ten se také přitom nemohl převrátit!

Váš traktor je poháněný nožní hydrostatickou převodovkou.

7.5.1 Příprava jízdy při teplotách pod 10 °C

1. Ujistěte se, že žací lišta NENÍ zapnutá. Zkontrolujte přitom kolébkový spínač (02/5, poloha „0“).
2. Nastartujte motor a nechejte ho z důvodu optimalizace viskozity oleje v převodovce cca. 30 sekund zahřát. Poté můžete s traktorem jezdit. Žací lišta by se měla zapínat až tehdy, když motor několik minut běží.

7.5.2 Jízda s nožní hydrostatickou převodovkou

1. Sešlápněte brzdový pedál (05/1) a zajistěte ho stavěcí pákou (05/2).
2. Nastavte žací ústrojí na nejvyšší výšku stříhu (06/2).
3. Nastartujte motor.
4. Sešlápněte brzdu (05/1).
5. Sešlápněte pomalou nožní pedál pro požadovaný směr jízdy:
 - Dopředu: Nožní pedál (04/2)
 - Dozadu: Nožní pedál (04/1)
6. Čím dále pedál sešlápnete, tím rychleji se traktor ve zvoleném směru pohybuje.
7. Pro zastavení uvolněte nožní pedál a sešlápněte brzdový pedál (05/1).

ⓘ UPOZORNĚNÍ Vždy když traktor opustíte, zatáhněte stavěcí páku při sešlápnutém brzdovém pedálu, aby se traktor nemohl rozjet!

7.5.3 Jízda s tempomatem

ⓘ UPOZORNĚNÍ Tempomat se může zapnout jen pro jízdu vpřed. Při sešlápnutí brzdy se tempomat automaticky vypne.

Zapnutí/vypnutí tempomatu:

- Otočte páku (02/3) směrem nahoru.
Tempomat se zapne.
- Otočte páku (02/3) směrem dolů.
Tempomat se vypne.

7.5.4 Jízda a sečení na svazích

⚠ VÝSTRAHA! Nebezpečí způsobené chybou při jízdě a sečení! Při jízdě na svazích je potřeba zvláštní opatrnosti! Neexistuje žádný „bezpečný“ svah. Dbejte přitom zvláště následujících bezpečnostních pokynů! Pokud by kola prokluzovala nebo traktor při jízdě do stoupání uvízl, žací lištu a přidavná zařízení rozpojte. Poté pomalou jízdou dolů přímým směrem svah opusťte! Plný sběrný koš zvyšuje vlivem své hmotnosti nebezpečí převrnutí zahradního traktoru!

- Nejezděte na svazích se sklonem větším jak 10° (18 %). Příklad: odpovídá to výškovému rozdílu 18 cm na jeden metr délky.
- Rozjíždějte se plynule.
- Brzděte plynule.
- Udržujte nízkou rychlost jízdy.
- Nejezděte napříč svahu.
- Neakcelerujte příliš silně.
- Neřiďte trhavě.

7.5.5 Sečení zahradním traktorem

Aby byl výsledek sečení čistý, musí se rychlost jízdy přizpůsobit podmínkám sečení. Pro sečení zvolte maximálně 2/3 možné rychlosti jízdy na pedálu. Maximální rychlost traktoru je určena výhradně pro režim poždění bez zapnuté žací lišty.

V normálním případě činí výška sečení 4–5 cm. To odpovídá 2. nebo 3. Západka nastavení výšky (06/2). Při vlhké a mokré trávě sečte prosím s vyšší výškou stříhu.

Při velmi vysoké trávě je účelné sekat trávu ve dvou záběrech. Při prvním záběru nastavte žací lištu na maximální výšku sečení. Při druhém záběru ji pak můžete nastavit na požadovanou výšku.

7.5.5.1 Zapojení žací lišty

ⓘ UPOZORNĚNÍ Žací lišta může být připojena teprve poté, co se motor již cca. jednu minutu zahřívá! Při připojování žací lišty by zahradní traktor neměl stát ve vysoké trávě.

1. Nastartujte motor.
2. Pohybuje regulátorem (02/2) pro otáčky motoru do provozní polohy.

3. Nastavte žací ústrojí na nejvyšší výšku stříhu (06/2).
4. Kolébkovým přepínačem (02/5, poloha „1“) zapnete žací lištu.
5. Ruční pákou (06/2) nastavte požadovanou výšku stříhu.
6. Rozjeďte se s traktorem.

7.5.5.2 Sečení při jízdě dozadu

F UPOZORNĚNÍ Je-li sešlápnutý jen pedál převodovky pro jízdu dozadu, je žací lišta odpojena.

1. Stiskněte tlačítko "sečení dozadu" (02/6) a během 5 sek. Pedál (04/1) pro jízdu dozadu.

⚠ VÝSTRAHA! Nebezpečí nehody při sečení dozadu! Dbejte na zadní okolí při sečení dozadu! Sečení dozadu provádějte, jen když je to nutné!

7.5.5.3 Odpojení žací lišty

⚠ VÝSTRAHA! Nebezpečí od dobíhajících nožů! Otáčející se/dobíhající řezný nůž může pořezat ruce a nohy! Proto mějte ruce a nohy dále od řezných nástrojů!

1. Kolébkovým přepínačem (02/5, poloha „0“) vypnete žací lištu.

Žací lištu je možné odpojit jak v klidu tak i během jízdy traktoru.

⚠ VÝSTRAHA! Nebezpečí úrazu způsobeného odletujícími předměty! Při přejíždění přes šterkové nebo pískové plochy mohou být předměty vtaženy do běžícího žacího ústrojí a poté mohou být vymrštěny ven.

- Žací lištu odpojujte vždy, když přejíždíte jiné plochy než sečené.

7.5.5.4 Vyprázdnění sběrného koše

F UPOZORNĚNÍ Je-li sběrný koš naplněný, zazní akustický signál. Nejpozději nyní by se měl koš vyprázdnit.

Podle varianty vybavení disponuje váš zahradní traktor elektricky ovládaným vyprazdňováním sběrného koše nebo manuálně ovládaným sběrným košem a ovládací pákou.

Pro všechny druhy košů platí:

- Vyprázdnění sběrného koše může být provedeno ze sedadla řidiče.
- Je-li při zapnuté žací liště sběrný koš vyklopený nahoru, příp. vyvěšený, motor zhasne.

- Není-li sběrný koš řádně zavěšený, nemůže se zapínat žací lišta.

Vyprázdnění elektricky ovládaného sběrného koše

1. Pro vyprázdnění stiskněte kolébkový spínač (07/1) na levé straně sedadla řidiče.
2. Pro zavření sběrného koše stiskněte opět tento přepínač.

Vyprázdnění sběrného koše ovládací pákou

1. Vytáhněte ovládací páku ze sběrného koše (17/a).
2. Aby se sběrný koš otevřel (17/b), stiskněte páku ve směru jízdy.
3. Posuňte sběrný koš pákou dozadu, až koš zaskočí.

7.5.5.5 Mulčování

Pro optimální výsledek mulčování by se měl trávnik sekat pravidelně (asi 1x až 2x týdně). Přitom sečte 1/3 výšky trávy (například 6 cm vysoký trávnik posečte o 2 cm). Posekaná tráva se tak čistě zapracuje do zbylého trávniku.

7.5.5.6 Interval sečení

Zohledněte, že tráva roste různě rychle v různých obdobích. Začátkem jara se doporučuje kratší interval sečení. Když růst trávy v průběhu roku zpomaluje, prodlužte interval sečení.

Pokud tráva nebyla sečena delší dobu, proveďte sečení nejprve s vyšším nastavením sečení a potom o dva dny později ještě jednou s nižším nastavením sečení.

7.5.5.7 Sečení vysoké trávy

Když tráva vyrostla do větší než obvyklé výšky nebo když je vlhká, posečte trávnik s vyšším nastavením sečení. Potom trávnik posečte ještě jednou s nižším, normálním nastavením sečení.

7.5.5.8 Údržba řezacích nožů

Během celé sezóny sečení dbejte, aby byl řezací nůž ostrý, aby se předešlo vytrhávání a roztrhávání stébel trávy. Odtržená stébla trávy na hranách hnědnou. Tím se snižuje růst a stoupá náchylnost trávniku k nemocem.

- Po každém použití zkontrolujte ostrost řezacího nože a známky jeho opotřebení nebo poškození! Případně se obraťte se na servisní dílnu.
- Při výměně nožů používejte pouze originální náhradní nože.

8 ČIŠTĚNÍ ZAHRADNÍHO TRAKTORU

Pro optimální funkci a dlouhou životnost se musí zahradní traktor pravidelně čistit.

Po každé činnosti vyčistěte zahradní traktor od zachycených nečistot.

Pro čištění nepoužívejte vysokotlaký čistič. Proud vody vysokotlakého čističe nebo zahradní hadice může vést k poškození elektrického zařízení nebo ložisek.

Dbejte na to, aby zvláště motor, převodovka a vodící klady a dále kompletní elektrické zařízení nepřišly do styku s vodou.

⚠ VÝSTRAHA! Nebezpečí při čištění! Při všech čisticích pracích platí:

- Zastavte motor a vytáhněte klíč ze zapalování.
- Vytáhněte koncovku / koncovky zapalovacího kabelu.
- Ochranná zařízení odstraněná pro čištění se musí po čištění opět namontovat.
- **NEBEZPEČÍ POPÁLENÍ:** Zahradní traktor čistěte teprve tehdy, až je ochlazený. Motor, převodovka a tlumiče výfuku jsou velmi horké!
- **NEBEZPEČÍ POŘEZÁNÍ:** Při práci na žacích nástrojích dejte pozor na ostré nože. U více-nožových žacích nástrojů může pohyb jednoho řezného nástroje vést k pohybu jiného nástroje!

8.1 Čištění sběrného koše

Sejměte sběrný koš na trávu a ostříkejte ho zevnitř a zvenku proudem vody. Pevněji zachycené nečistoty se musí opatrně oškrábat, například kartáčem. Zvláště u sběrných košů potažených tkaninou dbejte na to, aby se tkanina nepoškodila.

i UPOZORNĚNÍ Sběrný koš před čištěním vyprázdněte podle popisu. Plný sběrný koš je příliš těžký, abyste ho mohli bezpečně sejmut.

Sejmutí sběrného koše

1. Vypněte motor.
2. Sběrný koš lehce nadzvedněte.
3. Sejměte sběrný koš směrem nahoru.

Sejmutí elektricky ovládaného sběrného koše

1. Vypněte motor.
2. Ujistěte se, že elektricky ovládaný sběrný koš je uzavřený.
3. Sběrný koš nadzvedněte (cca 30°).

4. Sejměte sběrný koš směrem nahoru.

8.2 Čištění skříně, motoru a převodovky

POZOR! Nebezpečí poškození elektrického zařízení vniklou vodou! Při čištění traktoru vodou dbejte na to, aby se voda nedostala do elektrického zařízení!

Motor a všechna ložiska (kola, převodovku, uložení nožů) nepostříkat vodou nebo vysokotlakým čističem.

Voda, která vnikne do zapalovacího zařízení, karburátoru nebo vzduchového filtru může způsobit poruchy. Voda v ložiscích může vést ke ztrátě mazání a tím ke zničení ložiska.

Pro odstranění nečistot a zbytků trávy používejte hadr, ruční smeták, štětec s dlouhým držadlem a podobně.

8.3 Čištění vyhazovacího kanálu (18)

Pravidelným čištěním se zaručí lehký chod nastavení výšky sečení.

Vyhazovací kanál se skládá ze dvou do sebe zasunutých dílů. Spodní díl je pevně zaklapnutý v krytu žacího ústrojí. Horní díl se může pro vyčištění vytáhnout.

1. Odstraňte sběrný koš.
2. Odstraňte šrouby (18/1) vlevo a vpravo u vyhazovacího kanálu (18/2).
3. Vyhazovací kanál vytáhněte přes zadní stěnu dozadu.
4. Důkladně vyčistěte horní a dolní vyhazovací kanál.
5. Vyhazovací kanál zasuňte do zadní stěny. Přitom dbejte na to, aby se horní a spodní díl přesně spojily.
6. Pevně ho přišroubujte oběma upevňovacími šrouby.
7. Namontujte sběrný koš.

9 ÚDRŽBA

⚠ VÝSTRAHA! **Nebezpečí při údržbě!** Při všech údržbářských pracích platí:

- Zastavte motor a vytáhněte klíč ze zapalovacího.
- Vytáhněte koncovku / koncovky zapalovacího kabelu.
- Ochranná zařízení odstraněná pro údržbu se musí po údržbě opět namontovat.
- **NEBEZPEČÍ POPÁLENÍ:** Na zahradním traktoru pracujte teprve tehdy, až je ochlazený. Motor, převodovka a tlumiče výfuku jsou velmi horké!
- **NEBEZPEČÍ POŘEZÁNÍ:** Při práci na žacích nástrojích dejte pozor na ostré nože. U více-nožových žacích nástrojů může pohyb jednoho řezného nástroje způsobit pohyb jiného nástroje.

- Při výměně dílů se smí používat pouze originální náhradní díly.
- V případě pochybností vyhledejte vždy odbornou dílnu nebo kontaktujte výrobce.

9.1 Plán údržby

Následující práce smí uživatel provést sám. Všechny ostatní údržbářské, servisní a opravářské práce se musí provést v autorizované servisní dílně.

ⓘ UPOZORNĚNÍ Při silném namáhání a při vysokých teplotách můžou být nutné kratší intervaly údržby, než je uvedeno v tabulce.

Dbejte prosím také na doporučená roční mazání podle mazacího plánu.

Činnost	Před každým použitím	Po každém použití	Po prvních 5 hodinách	Každých 25 provozních hodin	Každých 50 provozních hodin	Před každým uskladněním
Zkontrolujte hladinu motorového oleje ^{*)}	X					
Vyměňte motorový olej ^{*)}			X			X
Vyčistěte vzduchový filtr ^{*)}				X		
Vyměňte vzduchový filtr ^{*)}					X	
Zkontrolujte zapalovací svíčku ^{*)}					X	
Zkontrolujte brzdu (zkušební brzdění na rovné cestě)	X					
Kontrola tlaku v pneumatikách	X					
Zkontrolujte žací nože	X					
Zkontrolujte, zda nejsou uvolněny díly	X					X
Zkontrolujte klínový řemen (vizuální kontrola)				X		
Vyčistěte zahradní traktoru		X				
Vyčistěte mřížky sání vzduchu na motoru ^{*)}	X					
Vyčistěte převodovku od zbytků trávy a nečistot		X		X		

^{*)} viz návod k použití výrobce motoru

9.2 Plán mazání

Aby se zajistil lehký chod pohyblivých dílů, doporučujeme nejméně jednou ročně promazat následující místa.

Před mazáním nebo postříkáním očistěte všechna mazaná místa hadrem. Nepoužívejte vodu, aby se zabránilo eventuální korozi.

Místa mazání:

- Mazací hlavici u čepu nápravy vpravo a vlevo (21) namazat víceúčelovým tukem.
- Uložení přední nápravy u rámu (21/1) postříkejte olejem v rozprašovači.
- Ozubený segment a pastorek řízení u převodovky řízení (22) namazat víceúčelovým tukem.
- Válečková ložiska a náboje kol přední a zadní osy (23/20) namazat víceúčelovým tukem.

I UPOZORNĚNÍ Přední a zadní kola se musí před namazáním os a ložisek odmontovat.

- Otočné čepy a ložiska: Mazání všech pohyblivých otočných čepů a ložisek.

9.3 Výměna kola

Výměna kola se smí provádět jen na vodorovném a pevném podkladu.

1. Zastavte motor traktoru a vytáhněte klíč ze zapalování.
2. Zcela sešlápněte brzdový pedál (05/1) a zajistěte ho stavěcí pákou (05/2).
3. Zajistěte traktor podkládacími klíny proti rozjetí. Klíny podkládejte na té straně, která se nebude zvedat.
4. Nadzvedněte zahradní traktor vhodným zvedákem (například nůžkový zvedák) na té straně, na které se má měnit kolo. Nadzvedněte traktor tak vysoko, aby se s vyměňovaným kolem dalo volně otáčet.

Pozor! Nebezpečí poškození stroje.

Při zvedání dbejte na to, aby se žádné části traktoru nedeformovaly. Zvedák nasazujte jen na stabilní kovové díly.

5. Zajistěte zahradní traktor na nosném prvku podvozku stabilní podložkou (například dřevěnými hranoly) tak, aby se při sesmeknutí nebo naklonění zvedáku nemohl snížit.
6. Sejměte ochranný kryt (19/1).
7. Šroubovákem odtlačte pojistnou podložku (19/2). Dávejte pozor, aby se neztratila.
8. Sejměte podložku (19/3).

9. Sejměte kolo z nápravy.

Upozornění: Při snímání zadních kol z osy neztratit lícované pero!

10. Před opětovnou montáží vyčistěte osu a otvor v kole a namažte je nejlépe víceúčelovým tukem.
11. Nasadte kolo na osu.
Upozornění: Při nasazování zadních kol musí drážky lícovaných per a zadního kola být nad sebou tak, aby bylo možné pero zasunout bez použití násilí.
12. Na osu nasadte podložku.
13. Zatlačte pojistnou podložku do drážky na ose. Pokud k tomu případně používáte kleště, dávejte pozor, aby se kleštěmi nepoškodila osa.
14. Na osu nasadte ochranné víčko.
15. Odstraňte podložku a traktor opatrně spustěte zvedákem na zem.

9.4 Startovací baterie

Obsahem dodávky zahradního traktoru není nabíječka startovací baterie.

Přesné označení baterie: viz skříně baterie. Startovací baterie se nachází pod krytem motoru.

Baterie je v zásadě nabitá z výrobního závodu.

Bezpečnostní pokyny

⚠ VÝSTRAHA! Nebezpečí při nesprávném zacházení se startovací baterií! K zamezení nebezpečím, která by mohla vzniknout při nesprávném zacházení s baterií, respektujte následující body.

- Startovací baterie se nesmí pokládat do bezprostřední blízkosti otevřeného ohně, spalovat nebo pokládat na topení. Hrozí nebezpečí výbuchu.
- V zimním období uchovávejte startovací baterii v chladném, suchém prostředí (10–15 °C). Při skladování by se mělo zamezit teplotám pod bodem mrazu.
- Nenechávejte startovací baterii delší dobu nenabitou. Pokud se startovací baterie delší dobu nepoužívala, měla by se nabít vhodnou nabíječkou baterií.
- Startovací baterii neničte. Elektrolyt (kyselina sírová) způsobuje poleptání kůže a oblečení – okamžitě omýt velkým množstvím vody.
- Startovací baterii udržujte v čistotě. Otírejte ji jen suchou látkou. Nepoužívejte žádnou vodu, benzin, ředidla a podobně!

- Připojovací póly udržujte v čistotě a mažte tukem na ochranu pólů.
- Připojovací póly nezkratovat.

Nabíjení startovací baterie

Nabíjení je nutné:

- Před uskladněním na zimu.
- Při delším prostoji zařízení (delším jak 3 měsíce).

⚠ VÝSTRAHA! Nebezpečí způsobené nesprávným nabíjením baterie! Nabíjecí proud nabíječky nesmí překročit 5 A a nabíjecí napětí může činit max. 14,4 V. Při vyšším nabíjecím napětí existuje nebezpečí exploze baterie! Při práci s baterií vytáhněte vždy klíč ze zapalování.

Doporučujeme tuto bezúdržbovou a neprodyšnou startovací baterii nabíjet speciální vhodnou nabíječkou (k dostání ve specializovaném obchodě).

Před nabíjením startovací baterie si přečtěte návod k obsluze výrobce nabíječky.

⚠ OPATRNĚ! Nebezpečí zkratu! Aby se zabránilo zkratu, odpojte vždy nejdříve záporný kabel (-) baterie a jako poslední jej opět připojte! Při práci s baterií vytáhněte vždy klíč ze zapalování!

1. Vytáhněte klíč zapalování (02/4).
2. Otevřete kryt motoru.
3. Svorky nabíječky propojte s připojovacími póly baterie.

ⓘ UPOZORNĚNÍ Pozor na polaritu:

- Červená svorka = kladný pól (+)
- Černá svorka = záporný pól (-)

4. Nabíječku zapojte do sítě a zapněte ji.

9.5 Demontáž žací lišty

Pro používání traktoru v zimním období a pro výměnu klínového řemene se musí žací lišta demontovat.

1. Volant vytočit co nejvíce doleva (32).
2. Odstranit sběrný koš (33).
3. Vymontovat vyhazovací kanál (18).
4. Válcový šroub (34) držáku šachty povolit o 5–6 otáček.
5. Žací lištu spustit na nejnižší nastavení (35).
6. Vyvěsit tažnou pružinu na žací liště (36).
7. Žací lištu opět zvednout úplně nahoru (37).
8. Vyvěsit kanál klínového řemene (38).
9. Klínový řemen vyvěsit z řemenice motoru (39).

10. Žací lištu spustit opět na nejnižší nastavení (40).
11. Odstranit 4 pojistné kolíky na držácích žací lišty (41).
12. Držáky sáhnout z čepů (41).

9.6 Výměna klínového řemene

1. Uvolnit 6 pojistných matic (24).
2. Vyvěsit kanál klínového řemene (25).
3. Vyvěsit a odstranit pravý kryt žací lišty (26).
4. Vyvěsit a odstranit levý kryt žací lišty (27).
5. Lehce uvolnit šroub na napínací kladce, až je možné klínový řemen vyvléknout (28).
6. Vyjmout klínový řemen.

ⓘ UPOZORNĚNÍ Vedení a poloha klínového řemene je podle typu různá. Dbejte pokynu na samolepce na žací liště.

Nasadit nový klínový řemen

1. Položte klínový řemen kolem lehce povolené napínací kladky a napínací kladku znovu přišroubujte (30/31).
2. Klínový řemen položte podle pořadí na kladky a dbát na vedení a polohu klínového řemene.

10 PŘEPRAVA

Při přepravě zahradního traktoru dopravními prostředky (například přívěs za osobní automobil) se musí žací lišta pro odlehčení závěsu žacího ústrojí podložit.

Při dopravě dbejte na dostatečnou nosnost přepravního prostředku a vhodné zajištění zahradního traktoru.

11 SKLADOVÁNÍ

Zahradní traktor by se měl odstavovat chráněný před povětrnostními vlivy, zvláště před vlhkostí, deštěm a delším přímým slunečním svitem.

Zahradní traktor nikdy neuchovávejte s palivem v nádrži uvnitř budovy, kde by se možné palivové výpary mohly dostat do styku s otevřeným ohněm nebo jiskrami. Zahradní traktor odstavujte jen v prostorách, které jsou vhodné pro odstavení motorových vozidel.

Při delším uskladňování, například v zimním období, pokud možno neodstavujte traktor s plnou palivovou nádrží. Palivo se může odpařovat.

Před dlouhodobým odstavením by se mělo palivo z nádrže a karburátoru vypustit, aby se předešlo usazování a tím potížím při startu. V případě dotazů se obraťte prosím na vaši odbornou dílnu.

12 POMOC PŘI PORUCHÁCH

⚠ OPATRNĚ! Nebezpečí zranění. Ostrohrané a pohybující se části strojů mohou vést k poranění.

- Při údržbě, ošetřování a čištění vždy noste ochranné rukavice!

! UPOZORNĚNÍ V případě poruch, které nejsou v této tabulce uvedené nebo které nemůžete sami odstranit, se obraťte na náš zákaznický servis.

Porucha	Příčina	Odstranění
Motor nenaskočí.	Nedostatek paliva.	Doplnit nádrž; zkontrolovat odvodušnění nádrže, zkontrolovat palivový filtr.
	Špatné, znečištěné palivo, staré palivo v nádrži.	Používejte stále čerstvé palivo z čistých nádob; vyčistit karburátor (zákaznická servisní dílna).
	Vzduchový filtr je znečištěný.	Vyčistit vzduchový filtr (viz návod k obsluze výrobce motoru).
	Není zapalovací jiskra.	Vyčistit zapalovací svíčku, příp. použít novou, zkontrolovat zapalovací kabel, zapalovací zařízení (zákaznická servisní dílna).
	Po několikanásobném pokusu o nastartování příliš mnoho paliva ve spalovacím prostoru motoru.	Vyšroubovat a vysušit zapalovací svíčku.
Startér nefunguje.	Prázdná nebo slabá startovací baterie.	Dobít startovací baterii.
	Bezpečnostní spínač u sedadla řidiče nefunguje.	Posadit se správně do sedadla; spínač vadný.
	Bezpečnostní spínač u brzdového pedálu nefunguje.	Sešlápnout brzdový pedál úplně dolů.
	Zapnout žací lištu.	Vypnout žací lištu.
	Pojistka na (+) kabelu startovací baterie.	Pojistku zkontrolovat a popřípadě vyměnit.
Slábné výkon motoru.	Příliš vysoká nebo mokrá tráva.	Upravit výšku sečení; volný prostor pro žací lištu získáte krátkou jízdou dozadu.
	Vyhazovací kanál/vrchní kryt žací lišty ucpaný.	Odstavit motor a vytáhnout klíč ze zapalování! Vyčistit vyhazovací kanál/vrchní kryt žací lišty.
	Vzduchový filtr je znečištěný.	Vyčistit vzduchový filtr (viz návod k obsluze výrobce motoru).
	Seřízení karburátoru není v pořádku.	Nechat zkontrolovat nastavení (zákaznická servisní dílna).
	Nůž je silně opotřebovaný.	Vyměnit nůž (zákaznická servisní dílna).
	Rychlost jízdy příliš vysoká.	Snížit rychlost jízdy.

Porucha	Příčina	Odstranění
Zahradní traktor silně vibruje.	Žací lišta je poškozená.	Zkontrolovat žací lištu (zákaznická servisní dílna).
Traktor se nerozjíždí.	U hydrostatické převodovky: není pohon pojezdu.	Páku obtoku přestavit do provozní polohy (viz <i>Kapitola 7.3 "Tlačení zahradního traktoru (15, 16)", strana 224</i>).
Nerovné sečení.	Nůž je opotřebený, tupý.	Vyměnit nebo naostřit nůž. Naostřené nože se musí vyvážit (zákaznická servisní dílna)!
	Špatná výška sečení.	Opravit výšku sečení.
	Příliš nízké otáčky motoru.	Nastavit maximální otáčky motoru.
	Rychlost jízdy příliš vysoká.	Zmírnit rychlost jízdy.
	Rozdílný tlak v pneumatikách.	Napumpovat pneumatiky na správný tlak. Správný tlak odečíst na pneumatikách.
Sběrný koš se neplní.	Výška sečení je příliš nízká.	Opravit výšku sečení.
	Tráva je mokrá, je příliš těžká na to, aby ji proud vzduchu unášel do koše.	Posunout dobu sečení, až se trávník vysuší.
	Nůž je silně opotřebený.	Vyměnit nůž. (servisní dílna)
	Trávník je příliš vysoký.	Trávník posekejte 2krát: <ul style="list-style-type: none"> ■ 1. záběr: max. výška sečení ■ 2. záběr: požadovaná výška sečení.
	Tkaný pytel ucpaný – není prodyšný.	Vyčistit tkaný pytel.
	Vrchní kryt vyhazovacího kanálu znečištěný.	Vyčistit vyhazovací kanál/vrchní kryt žací lišty.
Indikace naplnění koše neodpovídá.	Zbytky trávy na páce indikátoru naplnění.	Odstraňte zbytky trávy na páce indikátoru naplnění. Poté zkontrolujte lehký chod.
Pohon pojezdu, brzda, spojka a žací lišta.		Nechejte zkontrolovat výhradně zákaznickou servisní dílnou!

12.1 Zobrazení chyb na displeji a odstranění chyb

Zobrazení	Závada	Popis závady	Odstranění závady
Err 01	Spínač sedadla	Elektronika zjistí neplatný stav spínače sedadla.	<ol style="list-style-type: none"> Vypněte a znovu zapněte zapalování (poloha 2)** Sedadlo několikrát zatížete a odlehčete <ul style="list-style-type: none"> ■ Vlastní diagnostika, eventuálně automatické vymazání chyby*, ■ v opačném případě kontaktujte servis
Err 02	Brzdový spínač	Elektronika zjistí neplatný stav brzdového spínače.	<ol style="list-style-type: none"> Vypněte a znovu zapněte zapalování (poloha 2)** Několikrát stiskněte brzdový pedál <ul style="list-style-type: none"> ■ Vlastní diagnostika, eventuálně automatické vymazání chyby*, ■ v opačném případě kontaktujte servis
Err 03	Spínač žací lišty	Elektronika zjistí neplatný stav spínače žací lišty.	<ol style="list-style-type: none"> Vypněte a znovu zapněte zapalování (poloha 2)** Několikrát stiskněte spínač žací lišty <ul style="list-style-type: none"> ■ Vlastní diagnostika, eventuálně automatické vymazání chyby*, ■ v opačném případě kontaktujte servis
Err 04	Spínač koše	Elektronika zjistí neplatný stav spínače koše.	<ol style="list-style-type: none"> Vypněte a znovu zapněte zapalování (poloha 2)** Koš několikrát otevřete a zavřete <ul style="list-style-type: none"> ■ Vlastní diagnostika, eventuálně automatické vymazání chyby*, ■ v opačném případě kontaktujte servis
Err 05	Spínač převodovky	Elektronika zjistí neplatný stav spínače převodovky.	<ol style="list-style-type: none"> Vypněte a znovu zapněte zapalování (poloha 2)** Několikrát stiskněte zpětný pedál <ul style="list-style-type: none"> ■ Vlastní diagnostika, eventuálně automatické vymazání chyby*, ■ v opačném případě kontaktujte servis

Zobrazení	Závada	Popis závady	Odstranění závady
Err 06	Kontaktní spínač vyhazovacího kanálu	Elektronika zjistí neplatný stav spínače vyhazovacího kanálu.	<ol style="list-style-type: none"> 1. Vypněte a znovu zapněte zapalování (poloha 2)** 2. Demontujte a zase namontujte vyhazovací kanál <ul style="list-style-type: none"> ■ Vlastní diagnostika, eventuálně automatické vymazání chyby*, ■ v opačném případě kontaktujte servis
Err 07	Kontaktní spínač žací lišty	Elektronika zjistí nesprávný stav výstupu žací lišty.	<ol style="list-style-type: none"> 1. Vypněte a znovu zapněte zapalování (poloha 1) <ul style="list-style-type: none"> ■ Vlastní diagnostika, eventuálně automatické vymazání chyby*, ■ v opačném případě kontaktujte servis
Err 08	Spouštěcí relé	Elektronika zjistí nesprávný stav výstupu spouštěcího relé.	<ol style="list-style-type: none"> 1. Vypněte a znovu zapněte zapalování (poloha 1) <ul style="list-style-type: none"> ■ Vlastní diagnostika, eventuálně automatické vymazání chyby*, ■ v opačném případě kontaktujte servis
Err 09	Magnetický ventil	Motor, elektronika zjistí nesprávný stav výstupu magnetického ventilu motoru.	<ol style="list-style-type: none"> 1. Vypněte a znovu zapněte zapalování (poloha 1) <ul style="list-style-type: none"> ■ Vlastní diagnostika, eventuálně automatické vymazání chyby*, ■ v opačném případě kontaktujte servis
Err 10	Zapalovací cívka	Elektronika zjistí nesprávný stav výstupu zapalovací cívky.	<ol style="list-style-type: none"> 1. Vypněte a znovu zapněte zapalování (poloha 1) <ul style="list-style-type: none"> ■ Vlastní diagnostika, eventuálně automatické vymazání chyby*, ■ v opačném případě kontaktujte servis
Err 11	Interní napájecí napětí	Elektronika zjistí chybný stav interního výstupu napájecího napětí.	<ol style="list-style-type: none"> 1. Vypněte a znovu zapněte zapalování (poloha 1) <ul style="list-style-type: none"> ■ Vlastní diagnostika, eventuálně automatické vymazání chyby*, ■ v opačném případě kontaktujte servis
Err 12	Monitorování interního napájecího napětí	Elektronika zjistí chybný stav monitorování interního napájecího napětí.	<ol style="list-style-type: none"> 1. Vypněte a znovu zapněte zapalování (poloha 1) <ul style="list-style-type: none"> ■ Vlastní diagnostika, eventuálně automatické vymazání chyby*, ■ v opačném případě kontaktujte servis

Zobrazení	Závada	Popis závady	Odstranění závady
* : Displej přitom na asi 4 sekundy zhasne.			
** : Vymazání závady stisknutím tlačítka R (03/13).			

13 ZÁRUKA

Případné vady na materiálu či výrobní závady na výrobku odstraníme během zákonné lhůty pro reklamaci nedostatků, a to dle našeho uvážení buď opravou, nebo dodáním náhradního výrobku. Lhůta pro reklamaci nedostatků se řídí právními ustanoveními země, ve které byl výrobek zakoupen.

Naše záruka platí jen v následujících případech: Záruka zaniká v následujících případech:

- Dodržujte tento návod k obsluze
- Svévolné pokusy o opravu
- Řádné zacházení
- Svévolné technické změny
- Použití originálních náhradních dílů
- Používání v rozporu s určeným účelem

Ze záruky jsou vyloučeny:

- Škody na laku, které jsou způsobeny normálním opotřebením.
- Opotřebované díly, které jsou na kartě náhradních dílů xxxxxx (x) označeny rámečkem.
- Spalovací motory (zde platí zvláštní záruční ustanovení příslušného výrobce motoru)

Záruční doba začíná dnem nákupu prvním koncovým uživatelem. Rozhodující je datum na nákupním dokladu. S tímto záručním listem a originálem nákupního dokladu se obraťte na svého prodejce nebo nejbližší autorizovaný servis pro zákazníky. Zákonné nároky kupujícího na reklamaci nedostatků vůči prodávajícímu zůstávají tímto prohlášením nedotčeny.

PREKLAD ORIGINÁLNEHO NÁVODU NA POUŽITIE



Obsah

1	O tomto návode na použitie	237	6.6.4	Kontrola kontaktného spínača zberného koša na trávu	243
1.1	Symbole na titulnej strane	237	6.6.5	Kontrola kontaktného spínača vyhadzovacieho kanála	244
1.2	Vysvetlenie symbolov a signálne slová	237	7	Prevádzka traktora	244
2	Popis výrobku	237	7.1	Základné prípravné opatrenia	244
2.1	Používanie na určený účel	237	7.2	Používanie príslušenstva	244
2.2	Možné chybné použitie	238	7.3	Presúvanie záhradného traktora (15, 16)	244
2.3	Symbole na zariadenie	238	7.4	Naštartovanie a vypnutie motora	244
2.4	Bezpečnostné a ochranné zariadenia	238	7.5	Jazda s traktorom	245
2.5	Prehľad výrobku (01)	238	7.5.1	Príprava jazdy pri teplotách nižších ako 10 °C	245
3	Bezpečnostné pokyny	238	7.5.2	Jazda s nožnou hydrostatickou prevodovkou	245
4	Vybalenie a montáž traktora	239	7.5.3	Jazda s tempomatom	245
5	Ovládacie prvky	239	7.5.4	Jazda a kosenie na svahoch	245
5.1	Štandardná prístrojová doska (02)	239	7.5.5	Kosenie so záhradným traktorom	245
5.2	Prístrojová doska s displejom (03)	240	8	Čistenie záhradného traktora	247
5.2.1	Funkčné tlačidlá a zobrazovacia jednotka	240	8.1	Čistenie zberného koša na trávu	247
5.2.2	Kontrolky	240	8.2	Čistenie telesa, motora a prevodovky	247
5.3	Brzdový a spojkový pedál (05)	241	8.3	Čistenie vyhadzovacieho kanála (18)	248
5.4	Ovládanie prevodovky (jazdná rýchlosť) (04)	241	9	Údržba	248
5.5	Nožná hydrostatická prevodovka (04, 05)	241	9.1	Plán údržby	248
5.6	Ovládanie žacieho mechanizmu (06)	242	9.2	Plán mazania	249
6	Uvedenie do prevádzky	242	9.3	Výmena kolesa	249
6.1	Kontrola žacieho mechanizmu	242	9.4	Štartovacia batéria	250
6.2	Plnenie olejom	242	9.5	Demontáž žacieho mechanizmu	250
6.3	Dolievanie paliva (09)	242	9.6	Výmena klinového remeňa	251
6.4	Kontrola tlaku pneumatík	242	10	Preprava	251
6.5	Montáž zberného koša na trávu (10 – 13)	242	11	Skladovanie	251
6.6	Kontrola bezpečnostných zariadení	243	12	Pomoc pri poruchách	251
6.6.1	Kontrola brzdového kontaktného spínača	243	12.1	Indikácia chýb na displeji a odstraňovanie chýb	253
6.6.2	Kontrola kontaktného spínača žacieho mechanizmu	243	13	Záruka	255
6.6.3	Kontrola kontaktného spínača sedadla	243			

1 O TOMTO NÁVODE NA POUŽITIE

- U nemeckej verzii sa jedná o originálny návod na použitie. Všetky ostatné jazykové verzie sú preklady originálneho návodu na použitie.
- Návod na obsluhu si uschovajte vždy tak, aby ste si ho mohli prečítať, keď budete potrebovať nejakú informáciu k zariadeniu.
- Zariadenie postupujte ďalším osobám len spolu s týmto návodom na obsluhu.
- Prečítajte si a dbajte na bezpečnostné a výstražné pokyny v tomto návode na použitie.
- Záhradné traktory sa dodávajú v rozličných variantoch vyhotovenia. Zohľadnite, prosím, že obrázky sa môžu odlišovať od originálu. Ak by sa mali vyskytnúť ťažkosti pri osvojení popisu, obráťte sa, prosím, na špecializovanú dielňu.
- Dodržujte priložený návod na montáž a návod na použitie benzínového motora.

1.1 Symboly na titulnej strane

Symbol	Význam
	Je bezpodmienečne potrebné, aby ste si pred uvedením zariadenia do prevádzky starostlivo prečítali tento návod na použitie. Je to predpoklad pre bezpečnú prácu a bezporuchové zaobchádzanie.
	Návod na použitie
	Benzínový prístroj nepoužívajte v blízkosti otvorených plameňov alebo zdrojov tepla.

1.2 Vysvetlenie symbolov a signálne slov

⚠ NEBEZPEČENSTVO! Upozornenie na bezprostredne hroziacu nebezpečnú situáciu, ktorá má – v prípade, že sa jej nepredídte – za následok smrť alebo ťažké zranenie.

⚠ VAROVANIE! Upozornenie na potenciálne hroziacu nebezpečnú situáciu, ktorá by mohla mať – v prípade, že sa jej nepredídte – za následok smrť alebo ťažké zranenie.

⚠ POZOR! Upozornenie na potenciálne hroziacu nebezpečnú situáciu, ktorá by mohla mať – v prípade, že sa jej nepredídte – za následok ľahké alebo stredne ťažké zranenie.

⚠ POZOR! Upozornenie na situáciu, ktorá by mohla mať – v prípade, že sa jej nepredídte – za následok vecné škody.

ℹ UPOZORNENIE Špeciálne pokyny pre lepšiu zrozumiteľnosť a zaobchádzanie.

2 POPIS VÝROBKU

Záhradné traktory so zadným vyhadzovaním sa vyrábajú v rozličných vyhotoveniach. Pri nasledujúcich popisoch v tomto návode na obsluhu dávajte, prosím, pozor na to, aby ste si k vášmu záhradnému traktoru prečítali vhodný popis.

Charakteristiky vášho záhradného traktora:

- Prevodovka: Hydrostatická prevodovka ovládaná pedálom
- Nožová spojka: elektromagnetická
- Objem koša: 310 l
- Vyprázdnenie koša: elektrické, teleskopická páka

Okrem toho sú rozdiely v mulčovacích systémoch, typoch motorov, výkone motorov a šírka záberu.

Typové rozdiely:

- Šírka záberu
- Druh prevodovky (T3 a G700)
- Odblokovanie obtoku prevodovky

2.1 Používanie na určený účel

Záhradný traktor je určený na kosenie záhrad rodinných domov a hobby záhrad s max. sklonom svahu 10° (18 %). Dodatočné použitia, ako napr. mulčovanie sú dovolené iba za použitia originálneho príslušenstva a pri dodržaní maximálnych hodnôt zaťaženia.

Tento prístroj je určený výlučne pre použitie v súkromnej oblasti. Na každé iné použitie, ako aj na nedovolené prestavby a nadstavby sa pozerá ako na použitie v rozpore s účelom a má za následok prepadnutie záruky, ako aj stratu zhody (označenie CE) a odmietnutie akejkoľvek zodpovednosti voči škodám používateľa alebo tretej osoby zo strany výrobcu.











2.2 Možné chybné použitie

Záhradný traktor nie je koncipovaný na komerčné použitie vo verejných parkoch, na športoviskách, v poľnohospodárstve a lesnom hospodárstve.

VAROVANIE! Nebezpečenstvá v dôsledku preťaženia záhradného traktora! Pri používaní prívěsu dávajte zvlášť pozor na to, aby sa neprekročili dovolené ťahové zaťaženia a aby sa neprekročili stúpania/spády. Prekročenie môže preťažiť brzdový systém záhradného traktora a viesť k nebezpečným situáciám!

UPOZORNENIE Zohľadnite, prosím, že záhradný traktor nemá povolenie na jazdu po ceste a preto sa nesmie prevádzkovať na verejných komunikáciách!

2.3 Symboly na zariadenie

	Pred uvedením do prevádzky si prečítajte návod na použitie!
	Počas kosenia sa musia ďalšie osoby, zvlášť deti a zvieratá, držať mimo dosahu pracovnej oblasti.
	Pred údržbou a opravou vytiahnite kľúč zapalovania!
	Pozor, nebezpečenstvo! Ruky a nohy držte mimo dosahu rezného nástroja!
	Nejazdite na svahoch so sklonom vyšším ako 10° (18 %)!
	
	
	
	
	Nebezpečenstvo: Nevstupujte tu!
	Nebezpečenstvo popálenia horúcimi povrchmi!

2.4 Bezpečnostné a ochranné zariadenia

VAROVANIE! Nebezpečenstvo v dôsledku odstránených alebo manipulovaných ochranných zariadení! Akákoľvek prevádzka s odstránenými alebo manipulovanými ochrannými zariadeniami je zakázaná. Chybné ochranné zariadenia sa musia bezodkladne opraviť alebo vymeniť!

K ochranným opatreniam patria predovšetkým:

- Brzdový kontaktný spínač
- Kontaktný spínač žacieho mechanizmu
- Kontaktný spínač zberného koša na trávu
- Kontaktný spínač sedadla
- Kryty žacieho mechanizmu
- Kontaktný spínač vyhadzovacieho kanála

2.5 Prehľad výrobku (01)

Č.	Konštrukčná časť
1	Volant
2	Prístrojová doska
3	Brzdový pedál
4	Kapota motora
5	Ovládanie prevodovky dozadu
6	Ovládanie prevodovky dopredu
7	Žací mechanizmus
8	Nastavenie výšky kosenia
9	Obtok prevodovky
10	Snímač zberného koša na trávu
11	Ovládanie koša
12	Zberný kôš na trávu
13	Sedadlo vodiča
14	Elektrické ovládanie koša*
15	Zaisťovacia páka pre brzdový pedál
16	Páka tempomatu*

* Vyhotovenie sa mení a je závislé od modelu

3 BEZPEČNOSTNÉ POKYNY

- Deti a iné osoby, ktoré nie sú oboznámené s návodom na obsluhu, prístroj nesmú používať.
- Dodržiavajte miestne ustanovenia o minimálnom dovolenom veku pre obsluhujúce osoby.

- Deťom a mladistvým nariadte, aby sa nehrali so zariadením.
- Koste len pri dennom svetle alebo pri dobrom umelom osvetlení.
- Tretie osoby nepúšťajte do nebezpečnej oblasti.
- Používateľ je zodpovedný za nehody s inými osobami a ich vlastníctvom.
- Používajte iba originálne náhradné diely a originálne príslušenstvo.
- Opravy zariadenia musí vykonať výrobca, príj. niektorý jeho zákaznícky servis.
- Noste ochranu sluchu.
- Záhradný traktor nemá schválenie na jazdu na pozemných komunikáciách a nesmie preto jazdiť po verejných cestách a uliciach.
- Nekoste pri búrke. Žiadna ochrana pred zásahom bleskom.
- Na zariadenie neberte so sebou žiadnych pasažierov.
- Nekoste na svahoch so sklonom väčším ako 10° (18 %)
- Po konzumácii alkoholu, liekov, ktoré ovplyvňujú reakčnú schopnosť alebo drog sa nesmie pracovať so záhradným traktorom a/alebo na ňom upevneným príslušenstvom.
- Koste vždy priečne k svahu.
- Dodržiavajte miestne, komunálne dovoľené prevádzkové časy.
- Záhradný traktor môže svojou vlastnou hmotnosťou spôsobiť ťažké zranenia. Pri nakladaní záhradného traktora do vozidla alebo na prives za účelom prepravy alebo pri jeho vykladaní sa musí postupovať so zvláštnou opatnosťou.
- Tento záhradný traktor sa nesmie odťahovať. Na prepravu na verejných komunikáciách používajte vhodné vozidlo.
- Záhradný traktor neprevádzkujte v zle vetraných pracovných oblastiach (napr. garáž). Výfukové plyny obsahujú jedovatý oxid uhoľnatý, ako aj iné škodlivé látky.

4 VYBALENIE A MONTÁŽ TRAKTORA

Pri vybalení a montáži traktora dodržujte priložený návod na montáž.

I UPOZORNENIE Dodržujte aj priložený návod na použitie benzínového motora.

VAROVANIE! **Nebezpečenstvá v dôsledku nekompletnej montáže!** Záhradný traktor sa nesmie prevádzkovať, skôr ako nebude kompletne zmontovaný! Vykonajte montážne práce, popísané v návode na montáž. V prípade pochybností sa pred uvedením do prevádzky opýtajte odborníka, či bola vykonaná montáž korektné! Skontrolujte, či sú všetky bezpečnostné a ochranné zariadenia k dispozícii a funkčné!

5 OVLÁDACIE PRVKY

V nasledujúcej časti sú popísané ovládacie prvky záhradných traktorov so zadným vyhadzovaním. Dávajte, prosím, pozor na to, aby ste si k vášmu záhradnému traktoru prečítali vhodný popis.

5.1 Štandardná prístrojová doska (02)

V nasledujúcej časti sú vysvetlené prvky štandardnej prístrojovej dosky.

Regulácia otáčok motora

I UPOZORNENIE Dbajte na to, že ovládanie regulátora v jazdnej prevádzke ovplyvňuje rýchlosť!

Pri regulátore s integrovaným sýtičom:

Posunutím regulátora (02/2) sa zvýši alebo zníži počet otáčok motora. V najvyššej polohe sa zapne aj sýtič.



Pripojenie sýtiča: Regulátor posuňte celkom hore k značke sýtiča. Túto pozíciu používajte výlučne na štartovanie motora.

Upozornenie: Niektoré varianty traktora disponujú samostatným gombíkom sýtiča (02/1) na prístrojovej doske. Toto sa musí k štartu traktora navyše vytiahnuť. Ak beží motor, gombík pomaly zasuňte späť!



Žacia prevádzka: V tejto pozícii beží motor s maximálnymi otáčkami.



Chod naprázdno: V tejto pozícii beží motor s najnižšími otáčkami.

Zámok zapalovania (02/4)



Poloha	Funkcia
0	Motor vyp. Kľúč zapalovania sa môže vytiahnuť.
I	Reflektor zap. Po štarte motora sa v tejto polohe pripoja reflektory.

Poloha	Funkcia
II	Prevádzková poloha, keď beží motor.
III	Štartovacia poloha na zapnutie motora. Akonáhle motor beží, pustite kľúč, ktorý skočí späť do prevádzkovej polohy II.



5.2 Prístrojová doska s displejom (03)

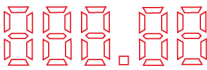







Túto kapitolu si prečítajte, ak je váš záhradný traktor vybavený displejom nad štandardnou prístrojovou doskou.

5.2.1 Funkčné tlačidlá a zobrazovacia jednotka

Pol.	Označenie	Funkcia
03/2		Na displeji sú zobrazené nasledujúce informácie: <ul style="list-style-type: none"> denné prevádzkové hodiny (zobrazenie s desatinnou čiarkou) Poznámka: Denné prevádzkové hodiny sa zobrazia v desatinnom systéme (1,5 h = 1 h 30 min). alebo <ul style="list-style-type: none"> celkové prevádzkové hodiny (zobrazenie bez desatinnej čiarky) Poznámka: Celkové prevádzkové hodiny sa začnú počítať hneď, ako sa kľúč zapalovania otočí do pozície I.
03/5		Na prepínanie medzi nasledujúcimi údajmi na displeji: <ul style="list-style-type: none"> celkové prevádzkové hodiny, denné prevádzkové hodiny, prevádzkové napätie. Upozornenie: Ak kľúč zapalovania v zámku zapalovania zostane v polohe „I“, celkové prevádzkové hodiny bežia ďalej.
03/13		Vrátenie denných prevádzkových hodín na „0“. Upozornenie: Na „0“ sa môžu opäť nastaviť iba denné prevádzkové hodiny, celkové prevádzkové hodiny však nie.

5.2.2 Kontrolky

Pol.	Označenie	Kontrolka svieti:
03/1		<ul style="list-style-type: none"> pri bežiacom motore: <ul style="list-style-type: none"> pri chybnéj alebo hlboko vybitej štartovacej batérii, prepojovacie vedenie medzi motorom a batériou je prerušené, chybná poistka (15 A modrá). alternátor na motore chybný. pri stojacom motore: <ul style="list-style-type: none"> pri hlboko vybitej štartovacej batérii. Upozornenie: Pri rozsvietení tejto kontrolky vyhľadajte špecializovanú dielňu!
03/3		keď je zberný kôš na trávu naplnený. Vyprázdňte zberný kôš na trávu!

Pol.	Označenie	Kontrolka svieti:
03/4		keď je žací mechanizmus pripojený.
03/6		keď bol uvoľnený pre žací mechanizmus pre cúvanie.
03/7		pri odobratom zbernom koši na trávu alebo keď tento nie je riadne zatvorený.
03/8		pri zapnutých reflektoroch.
03/9		keď bola brzda stlačená a pri aretovanej brzde.
03/10		v nádrži sa nachádza už iba malé množstvo paliva, cca 1,5 litra.
03/11		keď hladina oleja nedosahuje určitý stav.
03/12		keď vodič vystúpi z traktora pri: <ul style="list-style-type: none"> ■ bežiacom motore (brzda je aretovaná)

5.3 Brzdový a spojkový pedál (05)

- **Brzda:** Keď celkom zošliapnete brzdový pedál (05/1), aktivuje sa brzda na prevodovke a traktor zabrzdí.
- **Parkovacia brzda:** Keď pri zošliapnutom brzdovom pedále (05/1) potiahnete zaistovacia páku (05/2) nahor, brzda sa aretuje. Opätovným zošliapnutím brzdového pedála sa brzda uvoľní.

5.4 Ovládanie prevodovky (jazdná rýchlosť) (04)

Záhradné traktory sú vybavené nožnou hydrostatickou prevodovkou.

Niektoré modely sú vybavené tempomatom.

Na jazdu vpred a cúvanie slúžia dva samostatné pedály umiestnené na pravej strane.

Smer jazdy	Popis
Vpred	Jazda vpred je možná zošliapnutím pravého pedála (04/2).

Smer jazdy	Popis
Dozadu	Jazda vzad je možná zošliapnutím ľavého pedála (04/1). <i>Upozornenie:</i> Ak sa zatlačí pedál pre cúvanie, žací mechanizmus sa vypne. Žací mechanizmus pri cúvaní: pozri Kapitola 7.5.5 "Kosenie so záhradným traktorom", strana 245.

5.5 Nožná hydrostatická prevodovka (04, 05)

Nožná hydrostatická prevodovka sa aktivuje prostredníctvom dvoch pedálov (04/1 a 04/2).

Za účelom **jazdy** najprv uvoľnite pri zapnutom motore parkovacia brzdu (05/2) a následne zošliapnite pedál (04/2) pre jazdu vpred alebo pedál (04/1) pre jazdu vzad. Čím ďalej zatlačíte pedál, tým rýchlejšie pôjdete do zvoleného smeru.

Jazda vpred: Zošliapnite na pravej strane vonkajší pedál (04/2).

Jazda vzad: Zošliapnite na pravej strane vnútorný pedál (04/1).

5.6 Ovládanie žacieho mechanizmu (06)

Nastavenie výšky kosenia

Výška žacieho mechanizmu traktora sa môže prestaviť vo viacerých stupňoch pomocou páky (06/2) vpravo vedľa sedadla vodiča.

1. Posuňte nastavovaciu páku (06/2) do požadovaného smeru. Posunutie páky smerom dole znamená nízku výšku záberu, vyťahnutie páky smerom hore znamená veľkú výšku záberu.

Pripojenie žacieho mechanizmu

Elektrické pripojenie: V oblasti prístrojovej dosky sa nachádza spínač (02/5). Použite tento spínač na zapnutie žacieho mechanizmu (tzn. poloha „1“).

6 UVEDENIE DO PREVÁDZKY

VAROVANIE! Nebezpečenstvá v dôsledku nekompletnej montáže! Záhradný traktor sa nesmie prevádzkovať, skôr ako nebude kompletne zmontovaný! Vykonajte montážne práce, popísané v návode na montáž. V prípade pochybností sa pred uvedením do prevádzky opýtajte odborníka, či bola vykonaná montáž korektná! Skontrolujte, či sú všetky bezpečnostné a ochranné zariadenia k dispozícii a funkčné!

6.1 Kontrola žacieho mechanizmu

Pred použitím treba vždy prostredníctvom vizuálnej kontroly overiť, či rezný nástroj, upevňovacie svorníky a celá rezná jednotka nie je opotrebovaná alebo poškodená. Na zabránenie nevyváženosti sa musia opotrebované alebo poškodené nože vymeniť za nové.

6.2 Plnenie olejom

Pred prvým uvedením do prevádzky sa musí motor naplniť olejom. Zohľadnite k tomu, prosím, návod výrobcu motora. Berte tiež do úvahy, že stav oleja sa musí kontrolovať v pravidelných intervaloch a prípadne sa musí olej naplniť.

6.3 Dolievanie paliva (09)

VAROVANIE! Nebezpečenstvá pri manipulácii s palivom! Palivo je vysoko zápalné. Palivovú nádrž plňte len vonku! Nefajčte! Netankujte pri bežiacom alebo horúcom motore!

Na tankovanie používajte vhodný lievik alebo plniacu rúrku, aby sa na motor, skriňu alebo na zem nemohlo vyliat palivo.

Z bezpečnostných dôvodov treba uzáver palivovej nádrže a ostatné uzávery nádrže v prípade poškodenia vymeniť.

Ak palivo pretieklo, nesmie sa motor štartovať. Traktor treba z miesta znečisteného palivom odstrániť a vyliate palivo sa musí zo zeme, motora a telesa nasiaknuť handrou a utrieť.

Musí sa zabrániť akémukoľvek pokusu o štart, kým a nevyparia výpary paliva.

Palivo uschovajte iba v na tento účel plánovaných zásobníkoch.

Používajte bezolovnatý benzín, s oktánovým číslom (ROZ) min. 91.

Naplnenie nádrže

1. Prípadne odstavte motor a vyťahnite pre istotu kľúč zapalovania.
2. Počkajte, kým motor trochu vychladne (Nebezpečenstvo výbuchu v dôsledku zapáleného paliva!).
3. Zatlačte na uzatvárací kryt nádrže (09/1).
4. Otočte uzatvárací kryt nádrže (09/1) nahor. Uzatvárací kryt nádrže (09/1) sa odoklopuje.
5. Otvorte uzáver nádrže (09/2) a naplňte palivo.
Upozornenie: *Zabráňte preplneniu palivovej nádrže!*
6. Uzatvorte uzáver nádrže (09/2).
7. Zatvorte uzatvárací kryt nádrže (09/1) tak, aby sa aretoval.

6.4 Kontrola tlaku pneumatík

- Tlak v pneumatikách kontrolujte v pravidelných intervaloch.
- Potrebný tlak vzduchu si odčítajte na pneumatikách (odporúčaná hodnota 1 bar).

UPOZORNENIE 1 PSI = 0,07 bar.

Pomocou bežnej nožnej hustilky sa môže kontrolovať tlak v pneumatikách a dodatočne doplniť vzduch.

6.5 Montáž zberného koša na trávu (10 – 13)

Záhradné traktory sa dodávajú so zberným košom na trávu. Zohľadnite, prosím, že obrázky sa môžu odlišovať od originálu.

Nastavenie hlásiča plného stavu zberného koša na trávu

Hlásič plného stavu hlási cez klaksón, keď sa musí zberný koš na trávu vyprázdniť.

Hlásič plného stavu môže byť podľa vlastnosti kosenej trávy nastavený v 6 polohách. Pri suchej

tráve posuňte hlásič plného stavu do najmenšej polohy. Pri mokrej alebo vlhkej tráve nastavte hlásič plného stavu do dlhšej polohy. To ovplyvní signalizáciu plného stavu zberného koša na trávu.

1. Odstavte motor (pozri *Kapitola 7.4 "Naštartovanie a vypnutie motora", strana 244*).
2. Odoberte kôš na trávu (pozri *Kapitola 8.1 "Čistenie zberného koša na trávu", strana 247*).
3. Nastavte (10/a) hlásič plného stavu (10/1) podľa trávy, kým sa nezaistí v požadovanej polohe.
4. Zberný kôš na trávu znovu zaveste.

Zavesenie zberného koša na trávu

1. Jednou rukou uchopte rukoväť (11/1) zberného koša na trávu a druhou rukou otvor na držanie na zadnej strane (11/2).
2. Zberný kôš na trávu položte symetricky do úchyty (11/3).
3. Naklopte ľahko zberný kôš na trávu druhou rukou ľahko smerom dopredu (12) tak, aby predná časť zberného koša na trávu zaskočila.
4. Zberný kôš na trávu spustíte opäť dole (13/a).
5. Skontrolujte správne osadenie zberného koša na trávu.

6.6 Kontrola bezpečnostných zariadení

Bezpečnostné zariadenia sa musia pred každým štartom záhradného traktora skontrolovať.

⚠ VAROVANIE! Nebezpečenstvo pri kontrole bezpečnostných zariadení! Bezpečnostné zariadenia sa smú realizovať iba zo sedadla vodiča a keď sa v blízkosti nezdržiavajú žiadne osoby alebo zvieratá!

Všetky skúšky vykonávajúte na rovných podkladoch, aby záhradný traktor nemohol nechcene odrolovať.

6.6.1 Kontrola brzdového kontaktného spínača

Brzdový kontaktný spínač zabezpečuje, aby sa motor nemohol naštartovať, keď nie je brzda zatlačená.

1. Motor je vypnutý.
2. Posadte sa na sedadlo vodiča.
3. Uvoľnite parkovaciú brzdú zošliapnutím brzdového pedála (05/1).

4. Pokúste sa motor naštartovať (kľúč zapalovania v pozícii II).

i UPOZORNENIE Motor sa nesmie naštartovať!

6.6.2 Kontrola kontaktného spínača žacieho mechanizmu

Kontaktný spínač žacieho mechanizmu zaisťuje, že sa motor nedá naštartovať, keď je žací mechanizmus aktivovaný.

1. Motor je vypnutý.
2. Posadte sa na sedadlo vodiča.
3. Zošliapnite brzdový pedál (05/1) a aktivujte parkovaciú brzdú (05/2).
4. Pripojte žací mechanizmus (02/5, poloha „1“).
5. Pokúste sa motor naštartovať (kľúč zapalovania v pozícii III).

i UPOZORNENIE Motor sa nesmie naštartovať!

6.6.3 Kontrola kontaktného spínača sedadla

Kontaktný spínač sedadla zaisťuje, že sa motor vypne, hneď ako sa pri zapnutom žacom mechanizme nenachádza na sedadle vodiča viac žiadna osoba.

1. Posadte sa na sedadlo vodiča.
2. Zošliapnite brzdový pedál (05/1) a aktivujte parkovaciú brzdú (05/2).
3. Naštartujte motor a nechajte ho bežať s maximálnymi otáčkami.
4. Pripojte žací mechanizmus (02/5, poloha „1“).
5. Odľahčite sedadlo tak, že sa postavíte (nevystupujte!).

i UPOZORNENIE Motor sa musí vypnúť!

6.6.4 Kontrola kontaktného spínača zberného koša na trávu

Kontaktný spínač na zbernom koši na trávu zaisťuje, že sa motor vypne, hneď ako zberný kôš na trávu pri zapnutom žacom mechanizme nie je korektné zavesený.

1. Posadte sa na sedadlo vodiča.
2. Zošliapnite brzdový pedál (05/1) a aktivujte parkovaciú brzdú (05/2).
3. Naštartujte motor a nechajte ho bežať s maximálnymi otáčkami.
4. Pripojte žací mechanizmus (02/5, poloha „1“).
5. Prázdny zberný kôš na trávu ľahko nadvihnite alebo stlačte otvárací spínač.

i UPOZORNENIE Motor sa musí vypnúť!

6.6.5 Kontrola kontaktného spínača vyhadzovacieho kanála

Kontaktný spínač vyhadzovacieho kanála zaisťuje, že sa záhradný traktor pri demontovanom vyhadzovacom kanáli nedá naštartovať.

1. Odmontujte kôš na trávu.
2. Odstráňte vyhadzovací kanál (18/2):
3. Posadte sa na sedadlo vodiča.
4. Zošliapnite brzdový pedál (05/1) a aktivujte parkovaciu brzdu (05/2).
5. Naštartujte motor.

 UPOZORNENIE Motor sa nesmie naštartovať!

7 PREVÁDZKA TRAKTORA

 VAROVANIE! Nebezpečenstvá v dôsledku nedostatočných vedomostí o záhradnom traktore! Pred naštartovaním si prečítajte dôkladne návod na obsluhu. Dávajte zvlášť pozor na všetky bezpečnostné pokyny! Všetky montážne práce a všetky práce pre uvedenie do prevádzky vykonávajte svedomito. V prípade pochybností sa opýtajte výrobcu!

7.1 Základné prípravné opatrenia

- Počas kosenia noste vždy pevnú obuv a dlhé nohavice. Nikdy nekoste naboso alebo s otvorenými sandálmi.
- Dôkladne skontrolujte terén, na ktorom sa má záhradný traktor použiť. Odstráňte všetky kamene, korene, drôty, kosti a iné cudzie predmety, ktoré by mohli byť zachytené a vymrštené. Aj počas kosenia treba dávať pozor na cudzie telesá.
- Vykonajte všetky práce, popísané pri uvedení do prevádzky. To platí zvlášť pre kontrolu bezpečnostných zariadení.
- Na ťahanie bremien používajte iba závesné zariadenie! Podperné zariadenia neprekračujte.
- Preprava predmetov na záhradnom traktore nie je dovolená!

7.2 Používanie príslušenstva

 VAROVANIE! Nebezpečenstvo v dôsledku nesprávneho príslušenstva alebo nesprávneho používania príslušenstva! Používajte vždy iba originálne príslušenstvo výrobcu traktora! Dodržiavajte predpisy k používaniu vo vždy priloženom návode na obsluhu!

V dôsledku použitia neschváleného príslušenstva alebo nesprávneho používania príslušenstva môžu vzniknúť nebezpečenstvá pre obsluhu a tretie osoby. Záhradný traktor by sa mohol preťažiť. To môže viesť k ťažkým úrazom.

7.3 Presúvanie záhradného traktora (15, 16)

 POZOR! Nebezpečenstvo pri posúvaní na šikminách! Záhradný traktor posúvajte iba na vodorovných plochách! Na šikminách by sa mohol záhradný traktor nekontrolovane odvaliť z kopca.

Pri nožnom hydrostatickom pohone

Spojovacia páka (15/1) sa nachádza v pravej zadnej kolesovej skrini.

Odblokovanie obtoku pri prevodovke T3 (Typ: T15, T16, T18):

1. Vytiahnite spojovaciu páku (15/1) a zaistite ho v hornej polohe (16).
2. Uvoľnite brzdu.
⇒ Záhradný traktor sa teraz môže posúvať.

Odblokovanie obtoku pri prevodovke G700 (Typ: T20, T23):

1. Zasuňte spojovaciu páku (15/1) a zaistite ho v hornej polohe (16).
2. Uvoľnite brzdu.
⇒ Záhradný traktor sa teraz môže posúvať.

7.4 Naštartovanie a vypnutie motora

Naštartovanie motora

1. Zaujmite miesto na sedadle vodiča.
2. Celkom zošliapnite brzdový pedál (05/1) na ľavej strane a zaistite ho zaistovacou pákou (05/2).
3. Uistite sa, že žací mechanizmus NIE JE pripojený. Za týmto účelom skontrolujte polohu kolískového spínača (02/5, poloha „0“).
4. Regulátor (02/2) otáčok motora posuňte hore až na doraz. Podľa druhu vybavenia sa tam nachádza značka sýtiča. Ak nie, vytiahnite samostatný gombík sýtiča (02/1).
5. Zastrčte kľúč zapalovania do zámku zapalovania (02/4).
6. Otočte kľúč zapalovania do pozície „III“ a podržte ho tam dovtedy, kým sa motor nenaštartuje.

Upozornenie: Z dôvodu šetrenia štartovacej batérie by pokus o naštartovanie nemal trvať dlhšie ako cca 5 sekúnd.

7. Kľúč zapalovania potom pustíte, skočí automaticky do pozície „II“.
8. Regulátor (02/2) otáčok motora posuňte do prevádzkovej polohy. V prípade výbavy s gombíkom sytiča tento znova úplne zatlačte (02/1).

Vypnutie motora

1. Vypnite žací mechanizmus (02/5).
2. Regulátor (02/2) otáčok motora presuňte do pozície chodu naprázdno.
3. Zošliapnite brzdový pedál (05/1) a zaistíte ho zaist'ovacou pákou (05/2).
4. Otočte kľúč zapalovania (02/4) do polohy „0“.
5. Vyťahnite kľúč zapalovania.

⚠ VAROVANIE! Nebezpečenstvo v dôsledku horúceho motora! Pri vypínaní motora dávajte pozor na to, aby horúce časti motora (napr. tlmič výfuku) nemohli zapáliť žiadne, v blízkosti sa nachádzajúce predmety alebo materiály!

7.5 Jazda s traktorom

⚠ VAROVANIE! Nebezpečenstvo v dôsledku neprispôsobenej rýchlosti! Zvlášť na začiatku jazdíte pomaly, aby ste si zvykli na správanie traktora pri jazde a brzdení! Pred každou zmenou smeru treba jazdnú rýchlosť znížiť tak, aby si vodič zachoval kedykoľvek kontrolu nad traktorom a tento pri tom nemohol tiež preklopiť!

Váš traktor sa poháňa nožnou hydrostatickou prevodovkou.

7.5.1 Príprava jazdy pri teplotách nižších ako 10 °C

1. Uistite sa, že žací mechanizmus NIE JE pripojený. Za týmto účelom skontrolujte kolískový spínač (02/5, poloha „0“).
2. Naštartujte motor a nechajte ho zohriať cca 30 sekúnd kvôli optimalizácii viskozity prevodového oleja. Potom môžete s traktorom jazdiť. Žací mechanizmus by sa mal pripojiť až po niekoľkých minútach prevádzky motora.

7.5.2 Jazda s nožnou hydrostatickou prevodovkou

1. Zošliapnite brzdový pedál (05/1) a zaistíte ho zaist'ovacou pákou (05/2).
2. Nastavte najväčšiu výšku záberu žacieho mechanizmu (06/2).
3. Naštartujte motor.
4. Zošliapnite brzdu (05/1).

5. Pomaly zošliapnite pedál pre požadovaný smer jazdy:
 - vpred: pedál (04/2)
 - vzad: pedál (04/1)
6. Čím viac zatlačíte pedál, tým rýchlejšie sa bude traktor pohybovať do zvoleného smeru.
7. Pre zastavenie uvoľnite nožný pedál a zošliapnite brzdový pedál (05/1).

ⓘ UPOZORNENIE Vždy, keď opustíte traktor, aktivujte zaist'ovaciu páku pri zošliapnutom brzdovom pedále, aby sa traktor nemohol pohnúť!

7.5.3 Jazda s tempomatom

ⓘ UPOZORNENIE Tempomat sa môže zapnúť iba pri jazde vpred. Pri stlačení brzdy sa tempomat automaticky vypne.

Zapnutie/vypnutie tempomatu:

- Páku (02/3) otočte smerom hore.
Tempomat sa zapne.
- Páku (02/3) otočte smerom dole.
Tempomat sa vypne.

7.5.4 Jazda a kosenie na svahoch

⚠ VAROVANIE! Nebezpečenstvo v dôsledku pochybenia pri jazde na svahoch! Pri jazde na svahoch je nutná zvláštna opatnosť! Neexistuje žiadny „bezpečný“ svah. Dodržiavajte preto zvlášť nasledujúce bezpečnostné pokyny! Keby sa kolesá preklzali alebo keď sa vozidlo pri jazde do stúpania zastaví, odpojte žací mechanizmus a prídavné zariadenia. Potom v pomalej jazde nadol a priamom smere opustite svah! Plný zberný kôš na trávu zvyšuje kvôli hmotnosti nebezpečenstvo preklopenia záhradného traktora!

- Nejazdite na svahoch so sklonom vyšším ako 10° (18 %). Príklad: to zodpovedá výškovému rozdielu 18 cm na jeden meter dĺžky.
- Nerozbiehajte sa prudko.
- Nebrzdíte prudko.
- Jazdnú rýchlosť udržiavajte nízku.
- Nejazdite priečne k svahu.
- Nezrýchľujte príliš silno.
- Neriadte prudko.

7.5.5 Kosenie so záhradným traktorom

Aby ste získali čistý výsledok kosenia, treba jazdnú rýchlosť prispôbiť na pomery kosenia. Na kosenie zvolte maximálne 2/3 der možnej jazdnej rýchlosti na pedále. Maximálna rýchlosť traktora

je výlučne určená pre jazdný pohon bez zapnutého žacieho mechanizmu.

V normálnom prípade činí výška kosenia 4 - 5 cm. To zodpovedá 2. alebo 3. Západka nastavenia výšky (06/2). Pri vlhkej a mokrej tráve koste väčšou výškou záberu.

Pri veľmi vysokej tráve je účelné kosiť v dvoch fázach. Žací mechanizmus pri prvom prechode nastavte na maximálnu výšku záberu. Pri druhom prechode môžete potom nastaviť na želanú výšku.

7.5.5.1 Pripojenie žacieho mechanizmu

UPOZORNENIE Žací mechanizmus sa smie pripojiť až vtedy, keď sa motor zahrieva už cca jednu minútu! Pri pripojení žacieho mechanizmu by záhradný traktor nemal stáť vo vysokej tráve.

1. Naštartujte motor.
2. Regulátor (02/2) otáčok motora posuňte do prevádzkovej polohy.
3. Nastavte najväčšiu výšku záberu žacieho mechanizmu (06/2).
4. Zapnite žací mechanizmus pomocou kolískového spínača (02/5, poloha „1“).
5. Pomocou ručnej páky (06/2) nastavte požadovanú výšku záberu.
6. Rozbehnite sa so záhradným traktorom.

7.5.5.2 Žací mechanizmus pri cúvaní

UPOZORNENIE Ak sa zatlačí pedál prevodovky pre jazdu vzad, žací mechanizmus sa vypne.

1. Stlačte tlačidlo „Kosenie pri cúvaní“ (02/6) a do 5 sekúnd zošliapnite pedál pre (04/1) jazdu vzad.

VAROVANIE! V prípade kosenia pri cúvaní hrozí nebezpečenstvo úrazu! Berte do úvahy prostredie v pozadí pri kosení pri cúvaní! Kosenie pri cúvaní iba vtedy, keď je to potrebné!

7.5.5.3 Vypnutie žacieho mechanizmu

VAROVANIE! Nebezpečenstvo v dôsledku dobiehajúcich nožov! Otáčajúci sa/dobiehajúci rezný nôž môže rozrezať ruky a nohy! Preto držte nohy a ruky mimo dosahu rezných nástrojov!

1. Vypnite žací mechanizmus pomocou kolískového spínača (02/5, poloha „0“).

Žací mechanizmus sa môže ako pri zastavení, tak aj počas jazdy traktora vypnúť.

VAROVANIE! Nebezpečenstvo poranenia v dôsledku vymršťovaných predmetov! Pri prejazde nad štrkom alebo drobným kamenivom môže pohybujúci sa žací mechanizmus vtiahnuť predmety a následne ich vymrštiť.

- Žací mechanizmus vypnite vždy, keď prechádzate cez iné plochy ako je trávnik.

7.5.5.4 Vyprázdnenie zberného koša na trávu

UPOZORNENIE Keď je zberný kôš na trávu plný, zaznie akustický signál. Najneskôr teraz by sa mal kôš vyprázdniť.

Podľa variantu vybavenia disponuje váš záhradný traktor elektricky ovládaným vyprázdnením zberného koša na trávu alebo manuálne ovládaným zberným košom na trávu s ovládacou pákou.

Pre všetky druhy košov platí:

- Vyprázdňovanie zberného koša na trávu sa môže uskutočňovať zo sedadla vodiča.
- Ak sa pri pripojenom žacom mechanizme zberný kôš na trávu vykllopí nahor, resp. vyvesí, motor sa vypne.
- Ak zberný kôš na trávu nie je riadne zaskočený, nemôže sa žací mechanizmus pripojiť.

Vyprázdnenie elektricky ovládaného zberného koša na trávu

1. Kôš môžete vyprázdniť zatlačením kolískového spínača (07/1) na ľavej strane sedadla vodiča.
2. Opätovným zatlačením kolískového spínača zatvoríte zberný kôš na trávu.

Vyprázdnenie zberného koša na trávu pomocou ovládacej páky

1. Vyťahnite ovládaciu páku zo zberného koša na trávu (17/a).
2. Zatlačte páku v smere jazdy, aby sa zberný kôš na trávu otvoril (17/b).
3. Pohnite zberným košom na trávu pomocou páky smerom dozadu, až kôš zaskočí.

7.5.5.5 Mulčovanie

Pre optimálny výsledok mulčovania by sa mal trávnik mulčovať pravidelne (cca 1 až 2-krát týždenne). Pritom sa odreže 1/3 výšky trávy (napr. 6 cm výška trávy, 2 cm kosenie). V tomto prípade bude rezaný materiál čisto zapracovaný do zostávajúcej trávy.

7.5.5.6 Interval kosenia

Zohľadnite, že tráva v rozličné časy rastie rozdielne. Na začiatok jari sa odporúča zvoliť kratší interval kosenia. Interval kosenia zväčšíte, keď tempo rastu trávy v priebehu roka klesá.

Ak sa trávnik nejaký čas nekosí, najprv nastavte väčšiu výšku záberu a potom o dva dni neskôr pokoste ešte raz s menšou výškou záberu.

7.5.5.7 Kosenie vysokej trávy

Keď tráva rastie dlhšie, ako je to bežné alebo keď je príliš vlhká, koste s vyšším nastavením výšky záberu. Následne pokoste trávu s nižším, normálnym nastavením ešte raz.

7.5.5.8 Údržba rezných nožov

Postarajte sa o to, aby rezné nože boli ostré počas celej sezóny kosenia. Zabráňte tak odtrhnutiu alebo roztrhaniu stebiel trávy. Odtrhnuté steblá trávy budú na hranách hnedé. Tým sa spomalí rast a trávnik bude viac náchylný na choroby.

- Po každom použití skontrolujte ostrosť rezných nožov, ako aj príznaky ich opotrebenia alebo poškodenia! V prípade potreby vyhľadajte servis.
- Pri výmene nožov používajte iba originálne náhradné nože.

8 ČISTENIE ZÁHRADNÉHO TRAKTORA

Pre optimálnu funkciu a dlhú životnosť sa musí záhradný traktor pravidelne čistiť.

Po každej prevádzke vyčistite záhradný traktor a zberný kôš na trávu od prichytených nečistôt.

Na čistenie nepoužívajte vysokotlakové čističe. Vodný lúč vysokotlakového čističa alebo záhradnej hadice môže viesť k poškodeniam elektriky alebo ložísk.

Dávajte pozor na to, aby zvlášť motor, prevodovka a vratné kolieska, ako aj kompletná elektrika sa nedostali do kontaktu s vodou.

⚠ VAROVANIE! Nebezpečenstvá pri čistení! Pri všetkých čistiacich prácach platí:

- Odstavte motor a vyťahnite kľúč zapalovania.
- Vyťahnite konektor zapalovacej sviečky.
- Ochranné zariadenia odstráňte kvôli čisteniu sa musia po vyčistení znova namontovať.
- **NEBEZPEČENSTVO POPÁLENIA:** Záhradný traktor čistite až vtedy, keď je vychladnutý. Motor, prevodovka a tlmič hluku sú veľmi horúce!
- **NEBEZPEČENSTVO POREZANIA:** Pri prácach na rezných nástrojoch dávajte pozor na ostré nože. Pri viacbritových žacích nástrojoch môže pohyb jedného rezného nástroja viesť k pohybu druhého!

8.1 Čistenie zberného koša na trávu

Odmontujte zberný kôš na trávu a vystriekajte ho zvnútra a zvonka pomocou hadice na vodu. Pevne prichytené nečistoty sa musia opatrne oškrabať, napríklad pomocou kefy. Zvlášť pri zberných košoch na trávu s tkaninovým potahom dávajte pozor na to, aby sa tkanina nepoškodila.

ⓘ UPOZORNENIE Zberný kôš na trávu pred čistením vyprázdňte tak, ako je to nižšie uvedené. Plný zberný kôš na trávu je príliš ťažký, aby sa mohol bezpečne odobrať.

Odobratie zberného koša na trávu

1. Odstavte motor.
2. Miernie nadvihnite zberný kôš na trávu.
3. Zberný kôš na trávu odoberte smerom hore.

Odobratie elektricky ovládaného zberného koša na trávu

1. Odstavte motor.
2. Uistite sa, že elektricky ovládaný zberný kôš na trávu je zatvorený.
3. Zberný kôš na trávu nadvihnite (cca 30°).
4. Zberný kôš na trávu odoberte smerom hore.

8.2 Čistenie telesa, motora a prevodovky

⚠ POZOR! Poškodenie elektrického zariadenia v dôsledku vniknutej vody! Pri čistení traktora vodou dávajte pozor na to, aby do elektrického zariadenia sa nedostala žiadna voda!

Motor a všetky ložiskové miesta (kolesá, prevodovka, polohovanie nožov) nestriekajte vodou ani vysokotlakovým čističom.

Voda vniknutá do zapaľovacieho zariadenia, do karburátora alebo vzduchového filtra môže spôsobiť poruchy. Voda v ložiskových miestach môže viesť k strate mazania a tým k zničeniu ložísk.

Na odstránenie nečistôt a zvyškov trávy použite handru, metličku, štetec s dlhou násadou alebo podobné.

8.3 Čistenie vyhadzovacieho kanála (18)

Pravidelným čistením sa zaručí ľahký chod pre-stavenia výšky záberu.

Výstupný kanál pozostáva z dvoch do seba zasunutých dielov. Spodný diel je pevne zaskočený do žacieho telesa. Horný diel sa môže na čistenie vytiahnuť.

1. Odstráňte zberný kôš na trávu.
2. Odstráňte skrutky (18/1) na ľavej a pravej strane vyhadzovacieho kanála (18/2).
3. Vytiahnite vyhadzovací kanál cez zadnú stenu von smerom dozadu.
4. Vyčistite dôkladne horný a dolný vyhadzovací kanál.
5. Vyhadzovací kanál. zastrčte do zadnej steny. Dávajte pritom pozor na to, aby horný a dolný diel sa spojili čisto.
6. Pevne ho zoskrutkujte pomocou oboch upevňovacích skrutiek.
7. Namontujte kôš na trávu.

9 ÚDRŽBA

⚠ VAROVANIE! Nebezpečenstvá pri údržbe! Pri všetkých údržbárskych prácach platí:

- Odstavte motor a vyťahnite kľúč zapaľovania.
- Vytiahnite konektor zapaľovacej sviečky.
- Ochranné zariadenia odstránené kvôli údržbe sa musia po údržbe znova namontovať.
- **NEBEZPEČENSTVO POPÁLENIA:** Na záhradnom traktore pracujte až vtedy, keď je vychladnutý. Motor, prevodovka a tlmič hluku sú veľmi horúce!
- **NEBEZPEČENSTVO POREZANIA:** Pri prácach na rezných nástrojoch dávajte pozor na ostré nože. Pri viacbritových žacích nástrojoch môže pohyb jedného rezného nástroja viesť k pohybu druhého rezného nástroja.
- Pri výmene dielov sa smú používať iba originálne náhradné diely.
- V prípade pochybností vyhľadajte vždy špecializovanú dielňu alebo sa skontaktujte s výrobcom.

9.1 Plán údržby

Nasledovné práce smie používateľ vykonávať sám. Všetky ostatné údržbárske, servisné a opravárske práce sa musia vykonať v autorizovanom servise.

ⓘ UPOZORNENIE Pri intenzívnom namáhaní a pri vyšších teplotách môžu byť potrebné kratšie intervaly údržby ako sú v hore uvedenej tabuľke.

Okrem toho dodržujte odporúčané, ročné mazania podľa plánu mazania.

Činnosť	Pred každým použitím	Po každom použití	Po prvých 5 hodinách	Každých 25 prevádzkových hodín	Každých 50 prevádzkových hodín	Pred každým uskladnením
Skontrolujte stav oleja ^{*)}	X					
Vymeňte motorový olej ^{*)}			X			X
Vyčistite vzduchový filter ^{*)}				X		
Vymeňte vzduchový filter ^{*)}					X	
Skontrolujte sviečku zapaľovania ^{*)}					X	
Skontrolujte brzdu (skúšobné brzdzenie na priamom úseku)	X					

Činnosť	Pred každým použitím	Po každom použití	Po prvých 5 hodinách	Každých 25 prevádzkových hodín	Každých 50 prevádzkových hodín	Pred každým uskladnením
Kontrola tlaku v pneumatikách	X					
Skontrolujte žacie nože	X					
Skontrolujte uvoľnené diely	X					X
Skontrolujte klinový remeň (vizuálna kontrola)				X		
Vyčistite záhradný traktor		X				
Vyčistite mriežku nasávania vzduchu na motore ^{*)}	X					
Vyčistite prevodovku od zvyškov trávy a kosenia		X		X		

*) Pozri návod na obsluhu výrobcu motora

9.2 Plán mazania

Aby bolo možné zaručiť ľahký chod pohyblivých dielov, odporúčame minimálne raz za rok doma závať nasledovné miesta.

Všetky mazané miesta vyčistite pred mazaním a nastriekaním handrou. Nepoužívajte vodu, aby ste zabránili prípadnej korózii.

Mazacie miesta:

- Namažte viacúčelovým tukom mazaciu hlavicu na čape nápravy vpravo a vľavo (21).
- Uloženie prednej nápravy na ráme postriekajte rozprašovacím olejom (21/1).
- Ozubený segment a pastrok riadenia na prevodovke riadenia (22) namažte viacúčelovým tukom.
- Valčekové ložiská a náboje na prednej a zadnej náprave (23 / 20) namažte viacúčelovým tukom.

 UPOZORNENIE Pred namazaním náprav a ložísk musia byť predné a zadné kolesá demontované.

- Otočné miesta a ložiská: Namažte všetky pohyblivé otočné miesta a ložiská.

9.3 Výmena kolesa

Výmena kolesa sa smie uskutočniť iba na vodorovnom a pevnom podklade.

1. Odstavte záhradný traktor a vytiahnite kľúč zapaľovania.

2. Celkom zošliapnite brzdový pedál (05/1) a zaistíte ho zaistovacou pákou (05/2).
3. Zabezpečte záhradný traktor proti pohybu pomocou podkladacích klinov. Klíny podložte na strane, ktorá sa nedvíha.
4. Záhradný traktor zdvihnite pomocou vhodného zdvíhacieho prostriedku (napr. nožnicový zdvihák) na strane, na ktorej sa má meniť koleso. Traktor zdvihnite natoľko, aby sa vymieňané koleso dalo voľne otáčať.

Pozor! Nebezpečenstvo poškodenia prístroja.
Pri dvíhaní dávajte pozor na to, aby ste neprehli prvky traktora. Zdvíhací nástroj osadzujte iba na stabilných kovových častiach.
5. Záhradný traktor zabezpečte na vhodnom prvku podvozku pomocou stabilnej podložky (napr. hranol) tak, aby nemohol poklesnúť ani pri skĺznutí alebo preklopení zdvíhacieho prostriedku.
6. Stiahnite ochranný kryt (19/1).
7. Pomocou skrutkovača odtlačte poistnú podložku (19/2). Dávajte pozor na to, aby sa nestratila.
8. Stiahnite podložku (19/3).
9. Stiahnite koleso z nápravy.

Upozornenie: Pri sťahovaní zadných kolies z nápravy nestráťte zalícované perá!
10. Pred opätovnou montážou vyčistite nápravu a otvor v kolese a namažte obe viacúčelovým tukom.

11. Nasuňte koleso na nápravu.
Upozornenie: *Pri nasúvaní zadných kolies musia drážky zalícovaných pier a zadného kolesa stáť nad sebou tak, aby sa dali zalícované perá zasunúť bez násillia.*
12. Nasuňte podložku na nápravu.
13. Zatláčajte poistnú podložku do drážky na náprave. Na tento účel použite prípadne kliešte, dávajte pozor na to, aby ste s kliešťami nepoškodili nápravu.
14. Nasuňte snímateľný kryt na nápravu.
15. Odstráňte poistnú podložku a nechajte traktor opatrne spustiť pomocou zdvíhacieho prostriedku na zem.

9.4 Štartovacia batéria

V rozsahu dodávky záhradného traktora nie je obsiahnutá nabíjačka pre štartovaciu batériu.

Presné označenie batérie: pozri batériovú skrinku. Štartovacia batéria sa nachádza pod ochrannou kapotou motora.

Štartovacia batéria je zásadne nabitá z výroby.

Bezpečnostné pokyny

VAROVANIE! Nebezpečenstvo v dôsledku nesprávnej manipulácie so štartovacou batériou! Aby sa zabránilo nebezpečenstvám vyplývajúcim z nesprávneho narábania s batériou, dodržujte nižšie uvedené pokyny!

- Štartovaciu batériu neskladujte v bezprostrednej blízkosti otvoreného ohňa, nespáľujte ani nepoložte na vykurovacie telesá. Hrozí nebezpečenstvo výbuchu.
- Štartovaciu batériu skladujte v zimnom období v chladnej, suchej miestnosti (10 – 15 °C). Pri skladovaní sa vyhýbajte teplotám pod bodom mrazu.
- Štartovaciu batériu nenechávajte dlhšiu dobu nenabitú. Keď sa štartovacia batéria dlhšiu dobu nepoužíva, mala by sa nabiť pomocou vhodnej nabíjačky.
- Štartovaciu batériu nerozbité. Elektrolyt (kyselina sírová) spôsobuje poleptania na pokožke a oblečení – ihneď umyte veľkým množstvom vody.
- Štartovaciu batériu udržiavajte čistú. Utierajte ju iba suchou handrou. K tomu nepoužívajte vodu, benzín, riedidlá alebo podobné!
- Pripojovacie póly udržiavajte čisté a namažte tukom na póly.
- Pripojovacie póly nespájajte naprázdno.

Nabíjanie štartovacej batérie

Nabíjanie je potrebné:

- Pred uskladnením na zimnú prestávku.
- Pri dlhšej odstávke zariadenia (dlhšie ako 3 mesiace).

VAROVANIE! Nebezpečenstvo v dôsledku nesprávne nabitie štartovacej batérie! Nabíjací prúd nabíjačky nesmie prekročiť 5 A a nabíjacie napätie môže byť max. 14,4 V. Pri vyššom nabíjacom napätí hrozí nebezpečenstvo výbuchu štartovacej batérie! Pri prácach na batérii vyťahnite vždy kľúč zapaľovania.

Na nabíjanie tejto bezúdržbovej a plynotesnej štartovacej batérie odporúčame použiť vhodnú špeciálnu nabíjačku (je možné zakúpiť v špecializovanom obchode).

Pred nabíjaním štartovacej batérie zohľadnite návod na obsluhu od výrobcu nabíjačky.

POZOR! Nebezpečenstvo skratu! Aby ste zabránili skratu, odpojte na batérii vždy najprv mínusový kábel (-) a pripájajte ho znova ako posledný! Pri prácach na batérii vyťahnite vždy kľúč zapaľovania!

1. Vyťahnite kľúč zapaľovania (02/4).
2. Otvorte kapotu motora.
3. Svorky nabíjačky spojte s pripojovacími pólmí batérie.

UPOZORNENIE Zohľadnite polaritu:

- Červená svorka = plusový pól (+)
 - Čierna svorka = mínusový pól (-)
4. Nabíjačku spojte s elektrickou sieťou a zapnite ju.

9.5 Demontáž žacieho mechanizmu

Na použitie traktora pri zimnej údržbe a na výmenu klinového remeňa treba žací mechanizmus demontovať.

1. Zatlčte volant úplne smerom doľava (32).
2. Odstráňte zberný kôš na trávu (33).
3. Demontujte vyhadzovací kanál (18).
4. Uvoľnite valcovú skrutku (34) držiaka šachty o 5–6 otáčok.
5. Žací mechanizmus spustite na najnižšie nastavenie (35).
6. Zveste ťažnú pružinu na žacom mechanizme (36).
7. Žací mechanizmus postavte znova celkom hore (37).

8. Zveste kanál klinového remeňa (38).
9. Zveste klinový remeň z klinovej remenice motora (39).
10. Žací mechanizmus spustíte znova na najnižšie nastavenie (40).
11. Odstráňte 4 poistné kolíky na prídržných oblúkoch žacieho mechanizmu (41).
12. Stiahnite prídržný oblúk cez svorník (41).

9.6 Výmena klinového remeňa

1. Uvoľnite 6 poistných matíc (24).
2. Zveste kanál klinového remeňa (25).
3. Zveste a odstráňte pravý kryt žacieho mechanizmu (26).
4. Zveste a odstráňte ľavý kryt žacieho mechanizmu (27).
5. Ľahko uvoľňujte skrutku na napínacej kladke, až sa bude môcť klinový remeň vyvliecť (28).
6. Vyberte klinový remeň.

UPOZORNENIE Vedenie a poloha klinového remeňa sú podľa typu rozdielne. Zohľadnite nálepku s upozornením na žacom mechanizme.

Vloženie nového klinového remeňa

1. Klinový remeň nasadíte na mierne povolenú napínavú kladku a skrutkou ju opäť dotiahnite (30 / 31).
2. Položte klinový remeň podľa poradia okolo kladiek a zohľadnite vedenie a polohu klinového remeňa.

10 PREPRAVA

Pri preprave záhradného traktora pomocou transportných prostriedkov (napr. príves osobného automobilu), sa žací mechanizmus musí podložiť kvôli odľahčeniu závesu žacieho mechanizmu.

Pri preprave dávajte pozor na dostatočnú nosnosť transportného prostriedku a vhodné zaistenie záhradného traktora.

11 SKLADOVANIE

Záhradný traktor by sa mal odstaviť s ochranou pred poveternostnými vplyvmi, zvlášť pred vlhkosťou, dažďom a dlhším priamym slnečným žiarením.

Záhradný traktor neuschovávajte s palivom v nádrži v rámci budovy, v ktorej môžu podľa možnosti sa dostať výpary paliva do kontaktu s otvoreným ohňom alebo iskrami. Záhradný traktor odstavte iba v miestnostiach, ktoré sú vhodné na odstavenie motorových vozidiel.

Záhradný traktor pri dlhšom skladovaní (napr. prezimovanie) podľa možnosti neodstavujte s plnou nádržou. Palivo sa môže odparovať.

Pred dlhodobým skladovaním by sa malo palivo z nádrže a karburátora vypustiť, aby sa zabránilo usadeninám a tým ťažkostiam so štartovaním. Opýtajte sa, prosím, k tomu vašej špecializovanej dielne.

12 POMOC PRI PORUCHÁCH

POZOR! Nebezpečenstvo zranenia. Ostré a pohybujúce sa diely prístroja môžu spôsobiť zranenia.

- V priebehu údržbárskych, ošetrovacích a čistiacich prác vždy noste ochranné rukavice!

UPOZORNENIE Pri poruchách, ktoré nie sú uvedené v tejto tabuľke alebo ktoré nemôžete odstrániť sami, sa obráťte na náš zákaznický servis.

Porucha	Príčina	Odstránenie
Motor nenaskočí.	Nedostatok paliva.	Naplňte nádrž; skontrolujte vetranie nádrže; skontrolujte palivový filter.
	Zlé, znečistené palivo, staré palivo v nádrži.	Používajte vždy čerstvé palivo z čistých nádrží; vyčistite karburátor (zákaznícky servis).
	Vzduchový filter je znečistený.	Vyčistite vzduchový filter (pozri návod na obsluhu výrobcu motora).
	Žiadna zapaľovacia iskra.	Vyčistite sviečku zapaľovania, príp. vložte novú, skontrolujte kábel zapaľovania, skontrolujte zapaľovacie zariadenie (zákaznícky servis).

Porucha	Príčina	Odstránenie
	V spaľovacom priestore motora je príliš veľa paliva kvôli opakovaným pokusom o štart.	Vyskrutkujte sviečku a vysušte ju.
Štartér nefunguje.	Vybitá alebo slabá štartovacia batéria.	Nabite štartovaciu batériu.
	Bezpečnostný spínač na sedadle vodiča nefunguje.	Posaďte sa správne na sedadlo vodiča; spínač chybný.
	Bezpečnostný spínač na brzdovom pedále nefunguje.	Brzdový pedál zatlačte celkom nadol.
	Žací mechanizmus je pripojený.	Vypnite žací mechanizmus.
	Poistka na (+) káblí štartovacej batérie.	Skontrolujte poistku, prípadne ju vymeňte.
Výkon motora slabne.	Príliš vysoká alebo príliš vlhká tráva.	Upravte výšku kosenia; vytvorte voľný priestor pre žací mechanizmus krátkym cúvnutím.
	Výstupný kanál/zadná časť žacieho systému upchaté.	Odstavte motor a vytiahnite kľúč zapalovania! Vyčistite výstupný kanál/zadnú časť žacieho systému.
	Vzduchový filter je znečistený.	Vyčistite vzduchový filter (pozri návod na obsluhu výrobcu motora).
	Nastavenie karburátora sa nezohoduje.	Nechajte skontrolovať nastavenie (zákaznícky servis).
	Nože sú silne opotrebované.	Nože vymeňte (zákaznícky servis).
	Jazdná rýchlosť príliš vysoká.	Znížte jazdnú rýchlosť.
Záhradný traktor silno vibruje.	Je poškodený žací mechanizmus.	Skontrolujte žací mechanizmus (zákaznícky servis).
Záhradný traktor sa nerozbieha.	Pri hydrostatickom pohone: žiadny jazdný pohon.	Spojovaciú páku prestavte do prevádzkovej polohy (pozri <i>Kapitola 7.3 "Presúvanie záhradného traktora (15, 16)", strana 244</i>).
Nečistý záber.	Nože opotrebované, neostré.	Vymeňte nože alebo ich dodatočne nabrušte. Dodatočne nabrušené nože vyvážite (zákaznícky servis)!
	Nesprávna výška kosenia.	Upravte výšku kosenia.
	Príliš malé otáčky motora.	Nastavte maximálne otáčky motora.
	Jazdná rýchlosť príliš vysoká.	Znížte jazdnú rýchlosť.
	Rozdielny tlak pneumatík na koliesách.	Nafúkajte na správny tlak pneumatík. Na pneumatikách odčítajte správny tlak pneumatík.
Zberný kôš na trávu sa neplní.	Výška záberu je nastavená príliš nízko.	Upravte výšku kosenia.

Porucha	Príčina	Odstránenie
	Tráva je vlhká – je veľmi ťažká, aby sa mohla transportovať vzduchovým prúdom.	Presunúť čas kosenia, kým nebude trávna plocha vysušená.
	Nože sú silne opotrebované.	Vymeňte nože. (dielňa zákaznického servisu)
	Tráva príliš vysoká.	Trávu koste v dvoch fázach: <ul style="list-style-type: none"> ■ 1. Priechod: max. výška kosenia ■ 2. Priechod: želaná výška záberu.
	Tkaninové vrece upchaté – žiadna priepustnosť vzduchu.	Vyčistiť tkanivové vrece.
	Vyhadzovací kanál/zadnú časť žacieho systému znečistený.	Vyčistite výstupný kanál/zadnú časť žacieho systému.
Indikátor plnenia nereaguje.	Zvyšky kosenia na páke indikátora naplnenia.	Odstráňte zvyšky kosenia z páky indikátora naplnenia. Následne skontrolujte ľahký chod.
Jazdný pohon, brzda, spojka a žací mechanizmus.		Nechajte skontrolovať výlučne v dielni zákaznického servisu!

12.1 Indikácia chýb na displeji a odstraňovanie chýb

Zobrazenie	Chyba	Popis chyby	Odstránenie chyby
Err 01	Spínač sedadla	Elektronika rozpozná neplatný stav spínača sedadla.	<ol style="list-style-type: none"> 1. Zapnúť a vypnúť zapaľovanie (pozícia 2)** 2. Sedadlo viackrát zaťažiť a odľahčiť <ul style="list-style-type: none"> ■ Samodiagnostika, prípadne automatické vymazanie chyby*, ■ V opačnom prípade kontaktovať servis
Err 02	Brzdový spínač	Elektronika rozpozná neplatný stav brzdového spínača.	<ol style="list-style-type: none"> 1. Zapnúť a vypnúť zapaľovanie (pozícia 2)** 2. Viackrát stlačiť brzdový pedál <ul style="list-style-type: none"> ■ Samodiagnostika, prípadne automatické vymazanie chyby*, ■ V opačnom prípade kontaktovať servis
Err 03	Spínač žacieho mechanizmu	Elektronika rozpozná neplatný stav spínača žacieho mechanizmu.	<ol style="list-style-type: none"> 1. Zapnúť a vypnúť zapaľovanie (pozícia 2)** 2. Viackrát stlačiť spínač žacieho mechanizmu <ul style="list-style-type: none"> ■ Samodiagnostika, prípadne automatické vymazanie chyby*, ■ V opačnom prípade kontaktovať servis

Zobrazenie	Chyba	Popis chyby	Odstránenie chyby
Err 04	Spínač koša	Elektronika rozpozná neplatný stav spínača koša.	<ol style="list-style-type: none"> Zapnúť a vypnúť zapalovanie (pozícia 2)** Kôš viackrát otvoriť a zatvoriť <ul style="list-style-type: none"> Samodiagnostika, prípadne automatické vymazanie chyby*, V opačnom prípade kontaktovať servis
Err 05	Spínač prevodovky	Elektronika rozpozná neplatný stav spínača prevodovky.	<ol style="list-style-type: none"> Zapnúť a vypnúť zapalovanie (pozícia 2)** Viackrát stlačiť pedál cúvania <ul style="list-style-type: none"> Samodiagnostika, prípadne automatické vymazanie chyby*, V opačnom prípade kontaktovať servis
Err 06	Kontaktný spínač vyhadzovacieho kanála	Elektronika rozpozná neplatný stav spínača vyhadzovacieho kanála.	<ol style="list-style-type: none"> Zapnúť a vypnúť zapalovanie (pozícia 2)** Vyhadzovací kanál vypnúť a znova zapnúť <ul style="list-style-type: none"> Samodiagnostika, prípadne automatické vymazanie chyby*, V opačnom prípade kontaktovať servis
Err 07	Kontaktný spínač žacieho mechanizmu	Elektronika rozpozná chybný stav výstupu žacieho mechanizmu.	<ol style="list-style-type: none"> Zapnúť a vypnúť zapalovanie (pozícia 1) <ul style="list-style-type: none"> Samodiagnostika, prípadne automatické vymazanie chyby*, V opačnom prípade kontaktovať servis
Err 08	Štartovacie relé	Elektronika rozpozná chybný stav výstupu štartovacieho relé.	<ol style="list-style-type: none"> Zapnúť a vypnúť zapalovanie (pozícia 1) <ul style="list-style-type: none"> Samodiagnostika, prípadne automatické vymazanie chyby*, V opačnom prípade kontaktovať servis
Err 09	Magnetický ventil	Elektronika motora rozpozná chybný stav výstupu magnetického ventilu motora.	<ol style="list-style-type: none"> Zapnúť a vypnúť zapalovanie (pozícia 1) <ul style="list-style-type: none"> Samodiagnostika, prípadne automatické vymazanie chyby*, V opačnom prípade kontaktovať servis

Zobrazenie	Chyba	Popis chyby	Odstránenie chyby
Err 10	Cievka zapalovania	Elektronika rozpozná chybný stav výstupu cievky zapalovania.	1. Zapnúť a vypnúť zapalovanie (pozícia 1) ■ Samodiagnostika, prípadne automatické vymazanie chyby*, ■ V opačnom prípade kontaktovať servis
Err 11	Interné napájacie napätie	Elektronika rozpozná chybný stav interného výstupu napájacieho napätia.	1. Zapnúť a vypnúť zapalovanie (pozícia 1) ■ Samodiagnostika, prípadne automatické vymazanie chyby*, ■ V opačnom prípade kontaktovať servis
Err 12	Kontrola interného napájacieho napätia	Elektronika rozpozná chybný stav internej kontroly napájacieho napätia.	1. Zapnúť a vypnúť zapalovanie (pozícia 1) ■ Samodiagnostika, prípadne automatické vymazanie chyby*, ■ V opačnom prípade kontaktovať servis

* : Pritom zhasne displej na cca 4 sekundy.
 **: Vymazanie chyby stlačením tlačidla R (03/13).

13 ZÁRUKA

Prípadné chyby materiálu alebo výrobné chyby na zariadení odstránime počas zákonnej premlčacej lehoty pre nárok na náhradu škody podľa nášho výberu opravou alebo výmenou. Premlčacia lehota sa určuje vždy podľa právnych predpisov krajiny, v ktorej bolo zariadenie zakúpené.

Nárok na uplatnenie záruky akceptujeme len pri:

- dodržiavate pokyny tohto návodu na použitie.
- odbornom zaobchádzaní so zariadením
- používaní originálnych náhradných dielov

Nárok na uplatnenie záruky zaniká ak:

- sa svojvoľne pokúšate o opravu
- svojvoľne vykonáte na zariadení technické zmeny
- používate zariadenie v rozpore s určením

Zo záruky sú vylúčené:

- poškodenia laku, ktoré vyplývajú z normálneho opotrebovania
- diely podliehajúce opotrebeniu, ktoré sú na karte náhradných dielov označené rámčekom

xxxxxx (x)

- Spaľovacie motory (tu platia záručné podmienky príslušného výrobcu motora)

Záručná doba začína plynúť odo dňa zakúpenia zariadenia prvým koncovým odberateľom. Rozhodujúci je dátum na doklade o zakúpení zariadenia. S týmto vyhlásením o záruke a s originálnym dokladom o zakúpení zariadenia sa obráťte na svojho predajcu alebo na najbližší autorizovaný zákaznícky servis. Zákonné nároky kupujúceho voči predávajúcemu vyplývajúce z chýb výrobku zostávajú týmto vyhlásením nedotknuté.

AZ EREDETI KEZELÉSI ÚTMUTATÓ FORDÍTÁSA



Tartalomjegyzék

1	Ehhez a kezelési útmutatóhoz.....	257	6.6.4	A fűgyújtó doboz érintkezőkapcsolójának ellenőrzése.....	263
1.1	A címlapon található szimbólumok.....	257	6.6.5	A kidobócsatorna érintkezőkapcsolójának ellenőrzése.....	264
1.2	Jelmagyarázatok és jelzőszavak.....	257	7	A traktor működése.....	264
2	Termékleírás.....	257	7.1	Alapvető előkészítő intézkedések.....	264
2.1	Rendeltetésszerű használat.....	257	7.2	Tartozékok használata.....	264
2.2	Lehetséges hibás használat.....	257	7.3	A fűnyíró traktor tolása (15, 16).....	264
2.3	A készüléken szereplő szimbólumok.....	258	7.4	A motor beindítása és leállítása.....	264
2.4	Biztonsági és védőberendezések.....	258	7.5	Haladás a traktorral.....	265
2.5	Termékáttekintés (01).....	258	7.5.1	A használat előkészítése 10 °C alatti hőmérsékletek esetén.....	265
3	Biztonsági utasítások.....	258	7.5.2	Haladás láb-hidrosztatikus sebességváltóval.....	265
4	A traktor kicsomagolása és összeszerelése.....	259	7.5.3	Haladás tempomattal.....	265
5	Kezelőelemek.....	259	7.5.4	Haladás és fűnyírás lejtőkön.....	265
5.1	Normál műszerfal (02).....	259	7.5.5	Fűnyírás a fűnyíró traktorral.....	266
5.2	Műszerfal kijelzővel (03).....	260	8	A fűnyíró traktor tisztítása.....	267
5.2.1	Funkciógombok és a kijelző megjelenése.....	260	8.1	A fűgyújtó doboz tisztítása.....	267
5.2.2	Ellenőrző lámpák.....	260	8.2	A burkolat, a motor és a sebességváltó tisztítása.....	267
5.3	Fék- és kuplungpedál (05).....	261	8.3	A kidobócsatorna tisztítása (18).....	268
5.4	Sebességváltó-működtetés (menetsebesség) (04).....	261	9	Helyreállítás.....	268
5.5	Láb-hidrosztatikus sebességváltó (04, 05).....	261	9.1	Karbantartási terv.....	268
5.6	A fűkasza kezelése (06).....	262	9.2	Kenési terv.....	269
6	Üzembe helyezés.....	262	9.3	Kerékcseré.....	269
6.1	Fűkasza ellenőrzése.....	262	9.4	Indítóakkumulátor.....	270
6.2	Feltöltés olajjal.....	262	9.5	A fűkasza kiszerelése.....	270
6.3	Feltöltés üzemanyaggal (09).....	262	9.6	Ékszíjcsere.....	271
6.4	Keréknyomás ellenőrzése.....	262	10	Szállítás.....	271
6.5	Fűgyújtó doboz felszerelése (10–13).....	263	11	Tárolás.....	271
6.6	A biztonsági berendezések ellenőrzése.....	263	12	Hibaelhárítás.....	271
6.6.1	Fék-érintkezőkapcsoló ellenőrzése.....	263	12.1	Hibajelzés a kijelzőn és hibaelhárítás.....	273
6.6.2	Fűkasza érintkezőkapcsolójának ellenőrzése.....	263	13	Garancia.....	275
6.6.3	Ülés-érintkezőkapcsoló ellenőrzése.....	263			

1 EHEZ A KEZELÉSI ÚTMUTATÓHOZ

- A német változat esetében az eredeti üzemeltetési útmutatóról van szó. Minden más nyelvi változat az eredeti üzemeltetési útmutató fordítása.
- Tárolja mindig úgy ezt a kezelési útmutatót, hogy bármikor beleolvashasson, ha a berendezéssel kapcsolatos információra van szüksége.
- Másik személynek csak ezzel a kezelési útmutatóval együtt adja tovább a készüléket.
- Olvassa el és tartsa be a jelen kezelési útmutató biztonsági tudnivalóit és figyelmeztetéseit.
- A fűnyíró traktorok különböző felszerelési változatokban kaphatók. Kérjük, vegye figyelembe, hogy a képek kissé eltérhetnek az eredetitől. Ha a leírások értelmezésével kapcsolatban problémák adódnának, kérjük, forduljon egy szakműhelyhez vagy a gyártóhoz.
- Vegye figyelembe a mellékelt szerelési útmutatót és a benzinmotor üzemeltetési utasítását.

1.1 A címlapon található szimbólumok

Szimbólum	Jelentés
	Üzembe helyezés előtt feltétlenül olvassa el gondosan ezt a kezelési útmutatót. Ez a zavarmentes munkavégzés és a hibamentes kezelés feltétele.
	Üzemeltetési útmutató
	Benzines készüléket ne működtessen nyílt láng vagy hőforrások közelében.

1.2 Jelmagyarázatok és jelzőszavak

⚠ VESZÉLY! Olyan veszélyes helyzetet jelez, amely – ha nem kerülük el – halálos vagy súlyos sérüléseket eredményez.

⚠ FIGYELMEZTETÉS! Olyan potenciálisan veszélyes helyzetet jelez, amely – ha nem kerülük el – halálos vagy súlyos sérüléseket eredményezhet.

⚠ VIGYÁZAT! Olyan potenciálisan veszélyes helyzetet jelez, amely – ha nem kerülük el – kisebb vagy közepesen súlyos sérüléseket eredményezhet.

FIGYELEM! Olyan helyzetet jelez, amely – ha nem kerülük el – anyagi károkat eredményezhet.

i TUDNIVALÓ Az érthetőséget és a használatot segítő, különleges tudnivalók.

2 TERMÉKLEÍRÁS

A hátsó kidobóval rendelkező fűnyíró traktorok különböző kiviteli változatokban készülnek. Ügyeljen arra, hogy a jelen útmutatóban található következő leírások közül azt olvassa el, amely az Ön fűnyíró traktorára vonatkozik.

A fűnyíró traktor jellemzői:

- Sebességváltó: Lábbal vezérelhető hidrosztatikus
- Kés-sebességváltó: elektromágneses
- Fűgyűjtő űrtartalma: 310 l
- Fűgyűjtő kiürítése: elektromos, teleszkópos karral

Ezenkívül különbségek vannak mulcsrendszer, motortípus, motorteljesítmény és vágószélesség tekintetében.

Típuseltérések:

- Vágószélesség
- Hajtóműfajta (T3 és G700)
- Hajtómű-elkerülés kioldása

2.1 Rendeltetésszerű használat

A fűnyíró traktor legfeljebb 10°-os (18 %-os) lejtésű magántulajdonú házi- és hobbikertekben végzett fűkaszálásra szolgál. További felhasználások, mint pl. a mulcskészítés csak eredeti tartozékok alkalmazásával és a maximális terhelési értékek betartásával lehetségesek.

Ez a gép magán célú használatra készült. Minden más felhasználás, valamint az engedély nélküli átépítés vagy hozzáépítés helytelen használatnak minősül, ami a jótállás megszűnését, valamint a megfelelőségi nyilatkozat (CE-jelölés) érvénytelenné válását eredményezi, és a gyártó a felhasználót vagy harmadik felet érő minden kár esetében mentesül a felelősség alól.











2.2 Lehetséges hibás használat

A fűnyíró traktor nem használható ipari méretekben nyilvános parkokban, sportlétesítményekben, a mező- és erdőgazdaságban.

⚠ FIGYELMEZTETÉS! Veszélyek a fűnyíró traktor túlterhelése miatt! Utánfutó használata közben különösen ügyeljen a megengedett vönerőkre és arra, hogy az emelkedők/lejtők megengedett szögét ne lépjk túl. Ebben az esetben ugyanis túlzott elvárások merülnek fel a fűnyíró traktor fékteljesítményével kapcsolatban, és ez veszélyes helyzetekhez vezethet!

ℹ TUDNIVALÓ Vegye figyelembe, hogy a fűnyíró traktor nem közúti közlekedésre készült, és ezért közúti forgalomban nem vehet részt!

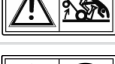
2.3 A készüléken szereplő szimbólumok

	Üzembe helyezés előtt olvassa el a kezelési utasítást!
	Kaszálás közben más személyeket, különösen gyerekeket és állatokat tartson távol a munkazónától.
	Karbantartási és javítási munkák előtt a gyújtáskapcsoló kulcsot húzza ki!
	Figyelem, veszély! Kezeit és lábait tartsa távol a vágószerkezet-től!
	Ne közlekedjen 10°-nál (18%-osnál) meredekebb lejtőkön!
	
	
	
	
	Veszély: Ide ne lépjen!
	Égési sérülésveszély a forró felületek miatt!

2.4 Biztonsági és védőberendezések

⚠ FIGYELMEZTETÉS! Veszély a védőberendezések eltávolítása vagy megváltoztatása miatt! Tilos mindenfajta üzemeltetés a védőberendezések eltávolítása vagy megváltoztatása esetén. A hibás védőberendezéseket haladéktalanul ki kell javítani vagy ki kell cserélni!

Biztonsági berendezésnek számít mindenek előtt:

- Fék-érintkezőkapcsoló
- Fúkasza érintkezőkapcsoló
- Fűgyűjtő doboz érintkezőkapcsoló
- Ülés-érintkezőkapcsoló
- Fúkaszaburkolatok
- Kidobócsatorna érintkezőkapcsoló

2.5 Termékáttekintés (01)

Sz.	Alkatrész
1	Kormánykerék
2	Műszerfal
3	Fékpedál
4	Motorháztető
5	Hajtómű-működtetés hátramenet
6	Hajtómű-működtetés előremenet
7	Vágóberendezés
8	Vágási magasság állítása
9	Hajtómű-elkerülés
10	Fűgyűjtő doboz érzékelője
11	Dobozműködtető
12	Fűgyűjtő doboz
13	Vezetőülés
14	Dobozműködtető, elektromos*
15	Rögzítőkár a fékpedálhoz
16	Tempomatkar*

* A kivitelezés változó, és függ az adott modelltől

3 BIZTONSÁGI UTASÍTÁSOK

- Gyerekek vagy olyan személyek, akik a kezelési utasítást nem ismerik, nem használhatják a berendezést.
- Helyi előírások meghatározhatják a kezelőszemély minimális életkorát.

- Figyelmeztesse a gyerekeket és fiatalokat, hogy ne játsszanak a készülékkel.
- Csak nappali fénynél vagy mesterséges világítás mellett végezzen szegélynyírást.
- Harmadik személyeket tartson távol a veszélyes területről.
- Más személyek baleseteiért és azok tulajdonáért a használó viseli a felelősséget.
- Csak eredeti cserealkatrészeket és eredeti tartozékokat használjon.
- A készüléken javítást csak a gyártó, illetve annak vevőszolgálatá végezhet.
- Viseljen hallásvédőt.
- A fűnyíró traktor nem rendelkezik forgalmi engedéllyel, ezért közúton és utcákon nem lehet vele közlekedni.
- Zivatar esetén ne használja a fűnyírót. Nincs áramütés elleni védelem.
- A készüléken nem szabad utasokat szállítani.
- Ne végezzen fűnyírást 10°-nál (18%-osnál) nagyobb lejtőkön
- Alkohol fogyasztása, a reakcióképességet befolyásoló gyógyszerek beszedése vagy drogfogyasztás után a fűnyíró traktorral és/vagy a hozzá kapcsolt tartozékokkal nem szabad semmilyen munkát végezni.
- Lejtőn mindig a lejtésirányra merőlegesen nyírja a fűvet.
- Ügyeljen a helyi, a közösség által meghatározott működési időre.
- A fűnyíró traktor a saját súlya miatt súlyos sérüléseket okozhat. A fűnyíró traktor járművel vagy pótkocsival történő szállítása közben fel- és lerakodásakor mindig különleges körültekintéssel járjon el.
- Ezt a fűnyíró traktort nem lehet vontatni. Közúti forgalomban történő szállításhoz használjon megfelelő járművet.
- A fűnyíró traktort ne működtesse rosszul szellőztetett munkaterületeken (pl. garázsban). A kipufogó gáz mérgező szénmonoxidot, valamint egyéb káros anyagokat tartalmaz.

4 A TRAKTOR KICSOMAGOLÁSA ÉS ÖSSZESZERELÉSE

A traktor kicsomagolásához és összeszereléséhez vegye figyelembe a mellékelt szerelési útmutatót.

TUDNIVALÓ Vegye figyelembe a benzinmotor mellékelt üzemeltetési útmutatóját is.

FIGYELMEZTETÉS! Veszélyek nem teljes összeszerelés miatt! A fűnyíró traktort a teljes összeszerelés előtt nem szabad üzemeltetni! Végezzen el a szerelési útmutatóban ismertetett minden szerelési munkát. Ha kétségei lennének, üzembe helyezés előtt kérdezzen meg egy szakembert, hogy az összeszerelés megfelelően történt-e! Ellenőrizze hogy rendelkezésre áll-e az összes biztonsági és védőberendezés, és hogy azok működőképesek-e!

5 KEZELŐELEMEK

Az alábbiakban a hátsó kidobónyílású fűnyíró traktorok kezelőelemeinek ismertetése következik. Ügyeljen arra, hogy az Ön fűnyíró traktorára vonatkozó ismertetést olvassa el.

5.1 Normál műszerfal (02)

Az alábbiakban a normál műszerfal elemeinek ismertetése következik.

A motorfordulatszám szabályozása

TUDNIVALÓ Vegye figyelembe, hogy a szabályozó menet közben történő működtetése hatással van a sebességre!

Beépített fojtószelepes szabályozó esetén:

A motor fordulatszámának növelése és csökkentése a szabályozó (02/2) eltolásával történik. A fojtószelep a legfelső állásban bekapcsol.



Fojtószelep bekapcsolása: A szabályozót tolja egészen fel a fojtószelep jelzésig. Ezt a pozíciót kizárólag a motor indításához használja.

Tudnivaló: Egyes traktorváltozatoknál a műszerfalon egy külön fojtószelepgomb (02/1) található. Ezt a gombot is meg kell húzni a traktor indításához. Ha a motor működik, a gombot lassan tolja vissza!



Fűnyíró üzemmód: Ebben a pozícióban a motor a maximális fordulatszámmal működik.



Üresjárat: Ebben a pozícióban a motor a legalacsonyabb fordulatszámmal működik.

Gyújtáskapcsoló (02/4)



Állás	Működés
0	Motor leállítása. Az indítókulcsot ki lehet húzni.
I	Fényszóró bekapcsolása. A motor elindítása után ebben az állásban a fényszórót be lehet kapcsolni.
II	Üzemi állás, amikor a motor működik.

Állás	Működés
III	Indító állás a motor beindításához. Amint a motor működik, engedje el a kulcsot. A kulcs ekkor visszaugrik II üzemi állásba.

5.2 Műszerfal kijelzővel (03)









Olvassa el ezt a fejezetet, ha a fűnyíró traktor egy kijelzővel rendelkezik a normál műszerfal felett.

5.2.1 Funkciógombok és a kijelző megjelenése

Poz.	Megnevezés	Működés
03/2		A kijelzőn látható: <ul style="list-style-type: none"> Napi üzemórák száma (kijelzés tizedes hellyel) Tudnivaló: A napi üzemórák számának megjelenítése tizedes számmal történik (1,5 óra = 1 óra 30 perc). vagy <ul style="list-style-type: none"> Összes üzemórák száma (kijelzés tizedes hellyel) Tudnivaló: Az összes üzemórák számlálása a gyújtáskapcsoló kulcs I állásba fordítása után azonnal elkezdődik.
03/5		A képernyőkijelzés váltása: <ul style="list-style-type: none"> Összes üzemórák száma Napi üzemórák száma Akkumulátorfeszültség Tudnivaló: Ha a gyújtáskapcsoló kulcs a gyújtáskapcsolóban „I” állásban marad, az összes üzemórák számlálása tovább folytatódik.
03/13		A napi üzemóra-számláló visszaállítása „0”-ra. Tudnivaló: Csak a napi üzemóraszámot lehet visszaállítani „0” értékre, az összes üzemóraszámot nem.

5.2.2 Ellenőrző lámpák

Poz.	Megnevezés	A kijelzés világit:
03/1		<ul style="list-style-type: none"> Működő motor esetén: <ul style="list-style-type: none"> Hibás vagy teljesen lemerült indítóakkumulátor esetén. A motor és az akkumulátor közötti tápkapcsolat megszakadt. A biztosíték hibás (15 A-kék). Az áramfejlesztő a motornál hibás. Álló motor esetén: <ul style="list-style-type: none"> Teljesen lemerült indítóakkumulátor esetén. Tudnivaló: Ha ez a jelzés látható, keresse fel a szakműhelyt!

Poz.	Megnevezés	A kijelzés világít:
03/3		Ha a fűgyűjtő doboz megtelt. Üritse ki a fűgyűjtő dobozt!
03/4		Ha a fűkasza bekapcsolt.
03/6		Ha a fűkasza esetében a hátrafelé haladás engedélyezve van.
03/7		Leszerelt fűgyűjtő doboz esetén, vagy ha a dobozt nem előírás-szerűen csatlakoztatták.
03/8		Bekapcsolt fényszórók esetén.
03/9		Ha a féket működtették és a fék rögzítése esetén.
03/10		Ha az üzemanyagtartályban csak kb. 1,5 liter üzemanyag maradt.
03/11		Ha az olajsint egy meghatározott szint alá csökken.
03/12		Ha a vezető elhagyja a traktort, amikor: <ul style="list-style-type: none"> ■ a motor működik (a fék rögzítve)

5.3 Fék- és kuplungpedál (05)

- **Fék:** Ha a fékpedált (05/1) teljesen lenyomja, akkor a fék működésbe lép és a traktor fékezik.
- **Rögzítőfék:** Ha fékpedál (05/1) lenyomott állapotában a rögzítőkart (05/2) felfelé húzza, akkor a fék rögzítésre kerül. A fékpedál ismételt lenyomásakor a fék kiold.

5.4 Sebességváltó-működtetés (menetsebesség) (04)

A fűnyíró traktorok láb-hidrosztatikus sebességváltóval rendelkeznek.

Egyes modellek tempomattal vannak felszerelve. Az előremenet és a hátramenet a jobb oldalon található két külön pedállal kapcsolható.

Me- netirány	Leírás
Előre	Előremenethez működtesse a jobb oldali pedált (04/2).
Hátrame- net	Hátramenethez működtesse a bal oldali pedált (04/1). <i>Tudnivaló:</i> Ha csak a hátrameneti pedált működteti, akkor a vágóberendezés kikapcsol. Fűnyíró üzemmód hátramenetben: lásd <i>Fejezet 7.5.5 "Fűnyírás a fűnyíró traktorral", oldal 266.</i>

5.5 Láb-hidrosztatikus sebességváltó (04, 05)

A láb-hidrosztatikus sebességváltó működtetése két pedállal (04/1 és 04/2) történik.

Elinduláshoz járó motor mellett először a fékpedál lenyomásával oldja ki a rögzítőféket (05/2), majd működtesse előremenetbe a (04/2) pedált vagy hátramenetbe a (04/1) pedált. Minél jobban lenyomja a pedált, annál gyorsabban halad a kiválasztott irányban.

Előremenet: A jobb oldalon nyomja le a külső pedált (04/2).

Hátramenet: A jobb oldalon nyomja le a belső pedált (04/1).

5.6 A fűkasza kezelése (06)

Vágási magasság beállítása

A traktor fűkaszája egy a vezetőüléstől jobbra található karral (06/2) több fokozatban többféle magasságba állítható be.

1. Mozdítsa el az állítókart (06/2) a kívánt irányba. Ha a kar lefelé áll, akkor a vágási magasság alacsony, ha felfelé áll, akkor a vágási magasság nagy.

Fűkasza kapcsolása

Elektromos kapcsolás: A műszerfal területén található egy kapcsoló (02/5). Ezzel kapcsolja be a fűkaszát („1” állásba kapcsolva).

6 ÜZEMBE HELYEZÉS

⚠ FIGYELMEZTETÉS! Veszélyek nem teljes összeszerelés miatt! A fűnyíró traktort a teljes összeszerelés előtt nem szabad üzemeltetni! Végezzen el a szerelési útmutatóban ismertetett minden szerelési munkát. Ha kétségei lennének, üzembe helyezés előtt kérdezzen meg egy szakembert, hogy az összeszerelés megfelelően történt-e! Ellenőrizze hogy rendelkezésre áll-e az összes biztonsági és védőberendezés, és hogy azok működőképese-e!

6.1 Fűkasza ellenőrzése

Használat előtt mindig végezzen szemrevételezést annak ellenőrzésére, hogy a vágószerszám, a rögzítőcsapok és az egész vágóegység nincs-e elhasználódva vagy nem sérült-e. A kiegyensúlyozatlanság elkerülése érdekében az elhasznált vagy sérült késeket ki kell cserélni újakra.

6.2 Feltöltés olajjal

Az első üzembe helyezés előtt a motort fel kell tölteni olajjal. Ehhez vegye figyelembe a motor gyártójának útmutatójában leírtakat. Ügyeljen arra is, hogy az olajsintet rendszeres időközönként ellenőrizzék és adott esetben olajat öntsenek be.

6.3 Feltöltés üzemanyaggal (09)

⚠ FIGYELMEZTETÉS! Veszélyek az üzemanyag kezelésekor! Az üzemanyag erősen gyúlékony. Az üzemanyagtartályt csak a szabadban töltsse fel! Ne dohányozzon! Ne tankoljon, ha a motor jár vagy forró!

Tankoláshoz használjon egy megfelelő tölcserít vagy betöltőcsövet, hogy ne kerüljön üzemanyag a motorra, a házra vagy a talajra.

Biztonsági okokból az üzemanyagtartály zárósapkáját és a többi tartálycsatlakozást károsodás esetén cserélje ki.

Ha az üzemanyag kifolyik, akkor a motor nem indítható be. A traktort az üzemanyaggal szennyezett területről el kell távolítani, majd a kiömlött üzemanyagot egy törlőkendővel el kell távolítani a padlóról, a motorról és a burkolatról.

Kerüljön minden indítási kísérletet, amíg az üzemanyaggyőzők párolognak.

Az üzemanyagot csak az adott célra szolgáló tartályokban tárolja.

Használjon ROZ 91 minőségű ólommentes benzint.

Tartály feltöltése

1. Adott esetben állítsa le a motort, és a biztonság kedvéért vegye ki az indítókulcsot.
2. Várjon, amíg a motor egy kissé lehűl (robbanásveszély a gyúlékony üzemanyag miatt).
3. Nyomja meg a tanksapkazár fedelét (09/1).
4. Hajtsa fel a tanksapkazár fedelét (09/1). A tanksapkazár fedele (09/1) kioldott.
5. Nyissa ki a tanksapkazárát (09/2) és töltsse be az üzemanyagot.
Tudnivaló: *Ügyeljen, hogy ne töltsse túl az üzemanyagtartályt!*
6. Zárja vissza a tanksapkazárát (09/2).
7. Zárja vissza a tanksapkazár fedelét (09/1) úgy, hogy a helyére kattanjon.

6.4 Keréknyomás ellenőrzése

- Rendszeres időközönként ellenőrizze a keréknyomást.
- Olvassa le az abroncsról a szükséges légnyomást (1 bar ajánlott).

ℹ TUDNIVALÓ 1 PSI = 0,07 bar.

Egy kereskedelmi forgalomban kapható lábpumpával lehet a keréknyomást ellenőrizni és levegőt befújni.

6.5 Fűgyújtó doboz felszerelése (10–13)

A fűnyíró traktorok fűgyújtó dobozzal kerülnek szállításra. Kérjük, vegye figyelembe, hogy a képek kissé eltérhetnek az eredetitől.

Fűgyújtó doboz töltöttségjelzőjének beállítása

A töltöttségjelző dudával jelzi, ha a fűgyújtó kosa-rat üríteni kell.

A töltöttségjelző a vágott fű jellegétől függően 6 fokozatban állítható. Száraz fű esetén a töltöttségjelzőt a legkisebb helyzetbe állítsa. Vizes vagy nedves fű esetén a töltöttségjelzőt állítsa hosszabbra. Ez befolyásolja a fűgyújtó doboz töltöttségét.

1. Állítsa le a motort (lásd *Fejezet 7.4 "A motor beindítása és leállítása", oldal 264*).
2. Vegye le a fűgyújtó dobozt (lásd *Fejezet 8.1 "A fűgyújtó doboz tisztítása", oldal 267*).
3. A vágott fűnek megfelelően állítsa be (10/a) a töltöttségjelzőt (10/1), amíg az a kívánt helyzetben nem reteszeli.
4. Ismét akassa fel a fűgyújtó dobozt.

A fűgyújtó doboz beakasztása

1. Fogja meg a fűgyújtó dobozt az egyik kezével a fogantyúnál (11/1), a másik kezével pedig a hátoldalnál tartónyílásnál (11/2).
2. Helyezze el a fűgyújtó dobozt a vezetőre (11/3) szimmetrikusan.
3. A másik kezével kissé billentse előre (12) a fűgyújtó dobozt úgy, hogy a fűgyújtó doboz elülső része bekattanjon.
4. Most fordítsa ismét lefelé (13/a) a fűgyújtó dobozt.
5. Ellenőrizze a fűgyújtó doboz megfelelő rögzítését.

6.6 A biztonsági berendezések ellenőrzése

Minden biztonsági berendezéseket a fűnyíró traktor minden beindítása előtt ellenőrizni kell.

⚠ FIGYELMEZTÉS! Veszély a biztonsági berendezések ellenőrzése közben! A biztonsági beállításokat csak a vezetőülésből és csak akkor szabad elvégezni, ha a közelben nincsenek más személyek vagy állatok!

Minden ellenőrzést sima talajon végezzen, hogy a fűnyíró traktor véletlenül ne gurulhasson el.

6.6.1 Fék-érintkezőkapcsoló ellenőrzése

A fék-érintkezőkapcsoló biztosítja, hogy a motort ne lehessen elindítani, ha a féket nem működte-tik.

1. A motor kikapcsolva.
2. Foglaljon helyet a vezetőülésben.
3. A fékpedál (05/1) lenyomásával oldja ki a rögzítőféket.
4. Próbálja elindítani a motort (indítókulcs a III-as pozícióban).

i TUDNIVALÓ A motornak nem szabad elindulnia!

6.6.2 Fűkasza érintkezőkapcsolójának ellenőrzése

A fűkasza-érintkezőkapcsoló gondoskodik arról, hogy a motor ne legyen elindítható, ha a fűkasza aktív.

1. A motor ki van kapcsolva.
2. Foglaljon helyet a vezetőülésben.
3. Nyomja le a fékpedált (05/1), majd működtesse a rögzítőféket (05/2).
4. Kapcsolja be a fűkaszt (02/5 „1” helyzet).
5. Próbálja elindítani a motort (indítókulcs a III-as pozícióban).

i TUDNIVALÓ A motornak nem szabad elindulnia!

6.6.3 Ülés-érintkezőkapcsoló ellenőrzése

Az ülés-érintkezőkapcsoló gondoskodik arról, hogy a motor kikapcsoljon, ha a fűkasza bekapcsolt állapotában senki sem ül a vezetőülésben.

1. Foglaljon helyet a vezetőülésben.
2. Nyomja le a fékpedált (05/1), majd működtesse a rögzítőféket (05/2).
3. Indítsa el a motort, majd járassa maximális fordulatszámra.
4. Kapcsolja be a fűkaszt (02/5 „1” helyzet).
5. Szüntesse meg az ülés terhelését úgy, hogy feláll (ne szálljon le!).

i TUDNIVALÓ A motornak ki kell kapcsolnia.

6.6.4 A fűgyújtó doboz érintkezőkapcsolójának ellenőrzése

A fűgyújtó dobozon lévő érintkezőkapcsoló biztosítja, hogy a motor kikapcsoljon, ha a fűgyújtó doboz a fűkasza bekapcsolt állapotában nem megfelelően van beakasztva.

1. Foglaljon helyet a vezetőülésben.
2. Nyomja le a fékpedált (05/1), majd működtesse a rögzítőféket (05/2).

- Indítsa el a motort, majd járassa maximális fordulatszámra.
- Kapcsolja be a fűkaszát (02/5 „1” helyzet).
- Kissé emelje meg az üres fűgyűjtő dobozt vagy működtesse a nyitáskapcsolót.

TUDNIVALÓ A motornak ki kell kapcsolnia.

6.6.5 A kidobócsatorna érintkezőkapcsolójának ellenőrzése

A kidobócsatorna érintkezőkapcsolója biztosítja, hogy a fűnyíró traktort ne lehessen elindítani, ha a kidobócsatornát kiserelték.

- A fűgyűjtő dobozt vegye le.
- Távolítsa el a kidobócsatornát (18/2).
- Foglaljon helyet a vezetőülésben.
- Nyomja le a fékpedált (05/1), majd működtesse a rögzítőféket (05/2).
- Indítsa be a motort.

TUDNIVALÓ A motornak nem szabad elindulnia!

7 A TRAKTOR MŰKÖDÉSE

FIGYELMEZTETÉS! Veszélyek a fűnyíró traktor nem megfelelő ismerete miatt! Beindítás előtt olvassa el a kezelési útmutatót! Különösen az összes biztonsági utasítást vegye figyelembe! Végezzen el lelkiismeretesen minden szerelési munkát és az üzembe helyezéshez szükséges minden munkát. Kétségek esetén kérdéseivel forduljon a gyártóhoz!

7.1 Alapvető előkészítő intézkedések

- Fűnyírás közben mindig viseljen erős cipőt és hosszú szárú nadrágot. Soha ne dolgozzon mezítláb vagy nyitott szandálban.
- Ellenőrizze a teljes területet, ahol a fűnyíró traktort használni kívánja. Távolítsa el a köveket, botokat, drótokat, csontokat és más idegen testeket, amelyeket a gép felszedhet és kidobhat. Fűnyírás közben is figyeljen az idegen testekre.
- Végezzen el az üzembe helyezéssel kapcsolatban ismertetett minden munkát. Ez különösen érvényes a biztonsági berendezések ellenőrzésére.
- Terhek vontatásához csak a vontatószerkezetet használja! A támasztó terhelést nem szabad túllépni.

- Tárgyak szállítása a fűnyíró traktoron nem engedélyezett!

7.2 Tartozékok használata

FIGYELMEZTETÉS! Veszély hibás tartozékok vagy tartozékok hibás használata miatt! Mindig csak a traktor gyártójának eredeti tartozékokat használja! Tartsa be a használatra vonatkozó előírásokat a mindenkor mellékelt kezelési útmutatóból!

Nem engedélyezett tartozékok használata vagy a tartozékok hibás használata esetén nagy veszélyek fenyegetik a kezelőt és a többi közelben tartózkodót. A fűnyíró traktort túlterhelheték. Ez súlyos balesetekhez vezethet.

7.3 A fűnyíró traktor tolása (15, 16)

VIGYÁZAT! Veszély lejtős területen történő tolás közben! Csak vízszintes felületen tolja a fűnyíró traktort! Lejtőkön a fűnyíró traktor ellenőrzés nélkül legurulhat a lejtőn.

Láb-hidrosztatikus meghajtó esetén

Az elkerülő kar (15/1) a jobb hátsó kerékdobházban található.

Elkerülés kioldása T3-hajtómű esetén (típus: T15, T16, T18):

- Az elkerülő kart (15/1) húzza ki, majd felül akassza be (16).
- Oldja ki a féket.

⇒ Ekkor már tolni lehet a fűnyíró traktort.

Elkerülés kioldása G700-hajtómű esetén (típus: T20, T23):

- Az elkerülő kart (15/1) tolja be, majd felül akassza be (16).
- Oldja ki a féket.

⇒ Ekkor már tolni lehet a fűnyíró traktort.

7.4 A motor beindítása és leállítása

A motor indítása

- Szálljon fel a vezetőülésbe.
- Nyomja át egészen a bal oldalra a fékpedált (05/1), majd reteszelje a rögzítőkarral (05/2).
- Győződjön meg arról, hogy a fűkasza NINCS bekapcsolva. Ehhez ellenőrizze a billenőkapcsoló állását (02/5, „0” helyzet).
- A motorfordulatszám szabályozóját (02/2) mozdítsa el felső ütközésig. Kiviteli változattól függően ott egy fojtószelep rajza található. Ha nincs rajz, akkor húzza meg a külön fojtószelepgombot (02/1).

5. Tegye be az indítókulcsot a gyújtáskapcsolóba (02/4).
6. Fordítsa el az indítókulcsot „III” állásba és tartsa ott addig, amíg a motor beindul.
Tudnivaló: Az indítóakkumulátor kímélése érdekében egy indítási kísérlet ne legyen hosszabb 5 másodpercnél.
7. Ezután engedje el az indítókulcsot, amely automatikusan „II” állásba ugrik.
8. A motorfordulatszám szabályozóját (02/2) tolja üzemi állásba. Fojtószelep gombbal szerelt változat esetén a gombot újra be kell nyomni (02/1).

Motor lekapcsolása

1. Kapcsolja ki a fűkasztát (02/5).
2. A motorfordulatszám szabályozóját (02/2) tolja üresjárati állásba.
3. Nyomja le a fékpedált (05/1) és rögzítse a rögzítőkarral (05/2).
4. Fordítsa az indítókulcsot (02/4) „0” állásba.
5. Húzza ki az indítókulcsot.

⚠ FIGYELMEZTETÉS! Veszély forró motor miatt! A motor leállításakor ügyeljen arra, hogy a motor forró alkatrészei (pl. a hangtompító) közelében ne legyen semmilyen tárgy vagy anyag, mert azok meggyulladhatnak!

7.5 Haladás a traktorral

⚠ FIGYELMEZTETÉS! Veszély rosszul megválasztott sebesség miatt! Különösen kezdetben közlekedjen lassan, hogy megismerje a traktor viselkedését menet közben és fékezés közben! Minden menetirányváltás előtt a haladási sebességet annyira kell csökkenteni, hogy a vezető folyamatosan uralja a fűnyíró traktort, és hogy a traktor eközben ne boruljon fel!

Az Ön traktora láb-hidrosztatikus sebességváltóval rendelkezik.

7.5.1 A használat előkészítése 10 °C alatti hőmérsékletek esetén

1. Győződjön meg arról, hogy a fűkasza NINCS bekapcsolva. Ehhez ellenőrizze a billenőkapcsolót (02/5, „0” helyzet).
2. Indítsa be a motort és hagyja kb. 30 másodpercig melegedni a hajtóműolaj optimális viszkozitásának elérése érdekében. Ezután elindulhat a traktorral. A fűkasztát csak akkor kapcsolja be, ha a motor már működik néhány perce.

7.5.2 Haladás láb-hidrosztatikus sebességváltóval

1. Nyomja le a fékpedált (05/1) és rögzítse a rögzítőkarral (05/2).
2. Állítsa be a fűkasztát a legnagyobb vágási magasságra (06/2).
3. Indítsa be a motort.
4. Működtesse a féket (05/1).
5. Lassan nyomja le a kívánt menetiránynak megfelelő pedált:
 - Előre: (04/2) jelű pedál
 - Hátramenet: (04/1) jelű pedál
6. Minél tovább tartja lenyomva a pedált, annál gyorsabban mozog a traktor a kiválasztott irányba.
7. Megálláshoz engedje fel a pedált, majd nyomja le a fékpedált (05/1).

i TUDNIVALÓ Amikor a traktorról leszáll, mindig használja a rögzítőkart a traktor elgurulásának megakadályozása érdekében!

7.5.3 Haladás tempomattal

i TUDNIVALÓ A tempomat csak előre menetben kapcsolható be. A fék működtetésekor a tempomat automatikusan kikapcsol.

Tempomat be-/kikapcsolása:

- A kart (02/3) húzza felfelé.
A tempomat bekapcsol.
- A kart (02/3) húzza lefelé.
A tempomat kikapcsol.

7.5.4 Haladás és fűnyírás lejtőkön

⚠ FIGYELMEZTETÉS! Veszély lejtős területen történő haladás közben elkövetett hiba miatt! Lejtőn történő haladás közben legyen nagyon óvatos! Nincs „biztonságos” lejtő. Emellett feltétlenül vegye figyelembe a következő biztonsági utasításokat! Ha a kerekek kipörögnek, vagy ha a jármű emelkedőn felfelé haladva elakad, a fűkasztát és a hozzákapcsolt berendezéseket kapcsolja ki. Ezután lassú lejtmenetben és egyenes irányban hagyja el a lejtős részt! Egy teljesen megtelt fűgyűjtő doboz a súlyánál fogva növeli a fűnyíró traktor felborulásának veszélyét!

- Ne közlekedjen 10°-nál (18 %-osnál) meredekebb lejtőn. Példa: ez 18 cm magasságkülönbséget jelent egy méteres távolságon.
- Ne induljon el hirtelen.
- Ne fékezzen hirtelen.
- A menetsebesség legyen alacsony.

- A lejtőn ne haladjon keresztirányban.
- Ne gyorsítson erősen.
- Ne alkalmazzon hirtelen kormánymozdulatokat.

7.5.5 Fűnyírás a fűnyíró traktorral

A tiszta fűnyírási eredmény érdekében a menetsebességet a fűnyíró viselkedésének megfelelően kell kiválasztani. Fűnyíráshoz a pedállal válassza a lehetséges menetsebesség legfeljebb 2/3-át. A traktor maximális sebessége kizárólag bekapcsolt fűkasza nélküli menet üzemmódra vonatkozik.

Normál esetben a vágási magasság 4-5 cm. Ez 2 vagy 3 kattánásnak felel meg a magasságállítón (06/2). Nedves és nyirkos fű esetén a fűnyírást végezze nagyobb vágási magassággal.

Nagyon magas fű esetén célszerű a fűnyírást két lépésben elvégezni. Az első lépés során a fűkaszt állítsa be a maximális vágási magasságra. A második lépés során aztán beállíthatja a kívánt magasságot.

7.5.5.1 A fűkasza bekapcsolása

F TUDNIVALÓ A fűkaszt csak akkor lehet bekapcsolni, ha a motor már kb. egy percig melegedett! A fűkasza bekapcsolásakor a fűnyíró traktor nem állhat magas fűben.

1. Indítsa be a motort.
2. A motorfordulatszám szabályozóját (02/2) tolja üzemi állásba.
3. Állítsa be a fűkaszt a legnagyobb vágási magasságra (06/2).
4. Kapcsolja be a fűkaszt a billenőkapcsolóval (02/5, „1” pozíció).
5. A kézi karral (06/2) állítsa be a kívánt vágási magasságot.
6. Induljon el a fűnyíró traktorral.

7.5.5.2 Fűnyíró üzemmód hátramenetben

F TUDNIVALÓ Ha csak a hátrameneti pedált működteti, akkor a vágóberendezés kikapcsol.

1. Nyomja meg a „Fűnyírás hátramenetben” gombot (02/6), majd 5 másodpercen belül a (04/1) pedált a hátramenet kiválasztásához.

⚠ FIGYELMEZTETÉS! Balesetveszély hátramenetben végzett fűnyíráskor! Hátramenetben végzett fűnyírásakor figyelje a hátsó területet! Hátrafelé csak szükség esetén végezzen fűnyírást!

7.5.5.3 A fűkasza kikapcsolása

**⚠ FIGYELMEZTETÉS! Veszély a kés-
vábbszögforgása miatt!** Egy forgó/még le nem állt vágókés a kéz és a láb vágott sérüléseit okozhatja! Ezért a kezét és a lábát tartsa távol a vágószerszámoktól!

1. Kapcsolja ki a fűkaszt a billenőkapcsolóval (02/5, „0” pozíció).

A fűkasza álló helyzetben, ill. a traktor haladása közben is kikapcsolható.

⚠ FIGYELMEZTETÉS! Sérülésveszély kirepülő tárgyak miatt! Kavicsos és sóderes felületeken történő áthaladás közben apró kavicsok juthatnak a fűkaszába és abból kirepülhetnek.

- Mindig kapcsolja ki a fűkaszt, ha másik gyepterületen kíván dolgozni.

7.5.5.4 Fűgyűjtő doboz kiürítése

F TUDNIVALÓ Ha a fűgyűjtő doboz megtelt, hangjelzés hallható. Legkésőbb ekkor kell kiüríteni a dobozt.

A felszereltségtől függően a fűnyíró traktor egy elektromos működtetésű fűgyűjtődoboz-ürítőt vagy működtetőkarral kezelhető, kézi működtetésű fűgyűjtő dobozzal rendelkezik.

Minden fűgyűjtő dobozra érvényes:

- A fűgyűjtő doboz kiürítése a vezetőülésből végezhető el.
- Ha a fűkasza hozzákapcsolt állapotában a fűgyűjtő doboz felemelkedik, ill. kiakasztásra kerül, a motor leáll.
- Ha a fűgyűjtő doboz nem kattant be előírás szerűen, a fűkaszt nem lehet hozzákapcsolni.

Elektromos működtetésű fűgyűjtő doboz üritése

1. Az üritéshez működtesse a vezetőülés bal oldalán található billenőkapcsolót (07/1).
2. A fűgyűjtő doboz zárásához működtesse ismét a billenőkapcsolót.

A fűgyűjtő doboz üritése működtetőkarral

1. Húzza ki működtetőkart fűgyűjtő dobozból (17/a).
2. Nyomja a kart menetirányba, ekkor a fűgyűjtő doboz kinyílik (17/b).
3. A karral mozgassa a fűgyűjtő dobozt hátrafelé, amíg a doboz be nem kattant.

7.5.5.5 Mulcsolás

A mulcsolás optimális eredménye érdekében a gyeplet rendszeresen nyírni kell (hetente kb. 1-2 alkalommal). Ekkor a fűmagasság 1/3-át kell levágni (pl. 6 cm fűmagasság esetén 2 cm-t). Ezáltal a levágott anyag még tisztán bedolgozható lesz a megmaradt pázsitra.

7.5.5.6 Fűnyírási időköz

Vegye figyelembe, hogy a fű a különböző időszakokban nem egyformán nő. Tavaszi időszakban ajánlatos rövidebb nyírási időközöket tartani. Növelje a nyírások közötti időszakot, ha a fű növekedésének mértéke az év folyamán csökken.

Ha a fűvet hosszabb ideig nem nyírták, akkor először válasszon nagyobb fűmagasságot, majd két nappal később még egyszer végezze el a fűnyírást kisebb fűmagassággal.

7.5.5.7 Magas fű nyírása

Ha a fű a szokásosnál magasabb, vagy ha túl nedves, akkor a fűnyírást nagyobb vágási magassággal végezze. Ezután ismétlje meg a fűnyírást normál beállítással is.

7.5.5.8 A vágókés karbantartása

Gondoskodjon róla, hogy a vágókés az egész fűnyírási szezonban éles legyen, így elkerülhető a fűszálak roncsolódása. A roncsolódott fűszálak szélei megbarnulnak. Emiatt visszamarad a növekedés, a pázsit betegségekre való hajlamossága pedig növénybetegségekhez vezethet.

- Minden használat után ellenőrizze a vágókés élességét és az elhasználódás vagy sérülések jeleit! Szükség esetén keressen fel egy szervizt.
- A kés cseréjéhez csak eredeti tartalék kést használjon.

8 A FŰNYÍRÓ TRAKTOR TISZTÍTÁSA

Az optimális működéshez és a hosszú élettartamhoz a fűnyíró traktort rendszeresen meg kell tisztítani.

Használat után tisztítsa meg a fűnyíró traktort a rátapadt szennyeződésektől.

A tisztításhoz ne használjon magasnyomású tisztítóberendezést. Egy magasnyomású tisztítóberendezésből vagy egy kerti locsolótömlőből kilépő vízszög károsíthatja az elektromos részeket vagy a csapágakat.

Ügyeljen arra, hogy különösen a motor, a sebességváltó és a tereológörgők, továbbá a teljes elektronikus rész ne érintkezzen vízzel.

FIGYELMEZTETÉS! Veszélyek tisztítás közben! Minden tisztítási munkára érvényes:

- Állítsa le a motort és vegye ki az indítókulcsot.
- Húzza le a gyújtógyertya-kábel(ke)t.
- A tisztítás miatt eltávolított védőberendezéseket a tisztítás befejeztével ismét fel kell szerelni.
- ÉGÉSI SÉRÜLÉS VESZÉLYE: A fűnyíró traktort csak akkor tisztítsa meg, ha már lehűlt. A motor, a sebességváltó és a hangtompító nagyon forró!
- VÁGÁSI SÉRÜLÉSEK VESZÉLYE: A vágószerszámokon végzett munkák során ügyeljen az éles késekre. Több késes fűnyíró szerzők esetén az egyik vágószerszám megmozdítása a másik megmozdulásához vezethet!

8.1 A fűgyűjtő doboz tisztítása

Ehhez vegye le a fűgyűjtő dobozt, majd egy víztömlő segítségével belülről és kívülről is öblítse le a dobozt. A makacsul megtapadt szennyeződésekét óvatosan le kell kaparni, pl. egy kefe segítségével. Szövet bevonatú fűgyűjtő dobozok esetén különösen ügyeljen arra, hogy a szövet ne károsodjon.

 **TUDNIVALÓ** A tisztítás megkezdése előtt ürítse ki a fűgyűjtő dobozt a leírás szerint. Egy teli fűgyűjtő doboz túl nehéz ahhoz, hogy biztonságosan le lehessen venni.

Fűgyűjtő doboz levétele

1. Állítsa le a motort.
2. Késsé emelje meg a fűgyűjtő dobozt.
3. A fűgyűjtő dobozt felfelé vegye le.

Elektromos működtetésű fűgyűjtő doboz levétele

1. Állítsa le a motort.
2. Győződjön meg arról, hogy az elektromos működtetésű fűgyűjtő doboz zárva van.
3. Emelje meg a fűgyűjtő dobozt (kb. 30°-kal).
4. A fűgyűjtő dobozt felfelé vegye le.

8.2 A burkolat, a motor és a sebességváltó tisztítása

FIGYELEM! Az elektromos berendezés károsodása víz behatolása miatt! A traktor vízzel történő tisztításakor ügyeljen, hogy az elektromos berendezésbe nem jusson be víz!

A motort és az összes többi csapágyhelyet (kerekek, sebességváltó, késcsapágyazás) soha ne locsolja le vízzel vagy magasnyomású tisztítóberendezéssel.

A gyújtóberendezésbe, a porlasztóba és a szellőzőbe bekerülő víz meghibásodásokat okozhat. A csapágyhelyekre bejutó víz a kenés megszűnéséhez vezethet, ami a csapágy meghibásodását okozhatja.

A szennyeződés és a fűmaradványok eltávolításához használjon törölkendőket, kézi seprűket, hosszú szárú ecseteket vagy hasonló eszközöket.

8.3 A kidobócsatorna tisztítása (18)

Rendszeres tisztítással biztosítható, hogy a magasságállító könnyen mozogjon.

A kidobócsatorna két egymásba tolható részből áll. Az alsó rész a pázsitnyíró házba szilárdan be van pattintva. A felső részt tisztításhoz ki lehet húzni.

1. Távolítsa el a fűgyújtó dobozt.
2. Távolítsa el a kidobócsatorna (18/2) bal és jobb oldalán lévő csavarokat (18/1).
3. Húzza ki a kidobócsatornát hátrafelé a hátfalon keresztül.
4. Tisztítsa meg alaposan a felső és az alsó kidobócsatornát.
5. Dugja be a kidobócsatornát a hátfalba. Közben ügyeljen arra, hogy a felső és az alsó rész tisztán kerüljön összevezetésre.
6. Rögzítse szorosan a két rögzítőcsavarral.
7. Szerelje fel a fűgyújtó dobozt.

9 HELYREÁLLÍTÁS

⚠ FIGYELMEZTETÉS! Veszélyek helyreállítás közben! Minden helyreállítási munkára érvényes:

- Állítsa le a motort és vegye ki az indítókulcsot.
- Húzza le a gyújtógyertya-kábel(ek)e)t.
- A helyreállítás miatt eltávolított védőberendezéseket a helyreállítás befejeztével ismét fel kell szerelni.
- **ÉGÉSI SÉRÜLÉS VESZÉLYE:** A fűnyíró traktoron csak akkor dolgozzon, ha már lehűlt. A motor, a sebességváltó és a hangtompító nagyon forró!
- **VÁGÁSI SÉRÜLÉSEK VESZÉLYE:** A vágószerszámokon végzett munkák során ügyeljen az éles késekre. Több késes fűnyíró szerzők esetén az egyik vágószerszám megmozdítása a másik vágószerszám megmozdulásához vezethet.
- Alkatrészek cseréje esetén csak eredeti pótalkatrészeket szabad használni.
- Kétség esetén mindig keressen fel egy szakműhelyt vagy lépjen kapcsolatba a gyártóval.

9.1 Karbantartási terv

A következő munkákat a felhasználónak kell végrehajtania. Minden szokásos karbantartási, szervizelési és helyreállítási munkát feljogosított szervizműhelynek kell elvégeztetni.

i TUDNIVALÓ Erős igénybevétel és magas hőmérsékletek esetén az előző táblázatban megadottakhoz képest rövidebb karbantartási időközökre lehet szükség.

Kérjük, hogy ezen kívül vegye figyelembe a kenési terv szerinti ajánlott éves kenéseket is.

Tevékenység	Minden alkalmazás előtt	Minden használat előtt	Az első 5 óra után	25 üzemóránként	50 üzemóránként	Minden betárolás előtt
A motorolajszint ellenőrzése ^{*)}	X					
A motorolaj cseréje ^{*)}			X			X
A légszűrő tisztítása ^{*)}				X		
A légszűrő cseréje ^{*)}					X	
A gyújtógyertya ellenőrzése ^{*)}					X	
A fék ellenőrzése (próbafékezés egyenes útszakaszon)	X					

Tevékenység	Minden alkalmazás előtt	Minden használat előtt	Az első 5 óra után	25 üzemóránként	50 üzemóránként	Minden betárolás előtt
A keréknyomás ellenőrzése	X					
A vágókés ellenőrzése	X					
Laza alkatrészek ellenőrzése	X					X
Ékszíjak ellenőrzése (szemrevételezés)				X		
A fűnyíró traktor tisztítása		X				
A motor levegőszívó rácsának tisztítása*	X					
Sebességváltó megtisztítása a fű- és gypmaradványoktól		X		X		

)* Lásd a motorgyártó kezelési utasítását

9.2 Kenési terv

A mozgó alkatrészek könnyű járásának biztosítása érdekében javasoljuk a következő helyek évenkénti utánkenését.

Kenés vagy bepermetezés előtt egy kendővel tisztítson meg minden helyet, ahol kenés szükséges. Az esetleges korrózió elkerülésére ne használjon vizet.

Kenési helyek:

- Végezze el a zsírcsonkok kenését a jobb és bal oldalon (21) univerzális zsírral.
- Az alváznál (21/1) az első tengely csapágyazásának kenését olajpermettel végezze.
- Fogasív és kormányzó fogaskerék kenése a kormánymánél (22) univerzális zsírral.
- Görgőscsapágy és kerékagy kenése az első és hátsó tengelyen (23 / 20) univerzális zsírral.

i TUDNIVALÓ Az első és hátsó kerekeket a tengelyek és a csapágyak kenéséhez le kell szerelni.

- Forgáspontok és csapágyhelyek: Az összes mozgó forgási és csapágyhely kenése.

9.3 Kerékcseré

Kerékcserét csak vízszintes és szilárd felületen végezzen.

1. Állítsa le a fűnyíró traktort és vegye ki az indítókulcsot.
2. Nyomja le egészen a fékpedált (05/1), majd rögzítse a rögzítőkarral (05/2).

3. Alátét ékekkel biztosítsa a fűnyíró traktort elgurulás ellen. Az ékeket azon az oldalon helyezze el, amelyet nem fog felemelni.
4. Egy megfelelő emelőeszközzel (pl. ollós emelővel) emelje fel a fűnyíró traktort azon az oldalon, ahol a kereket ki kell cserélni. A traktort annyira emelje fel, hogy a cserélendő kerék könnyen forgatható legyen.
Figyelem! Készülékkárok veszélye.
Emelés közben ügyeljen arra, hogy a traktor egyetlen eleme se görbüljön meg. Az emelőszerszámot csak stabil fémrészekhez igazítsa be.
5. Egy stabil alátéttel (pl. fatuskóval) biztosítsa a fűnyíró traktort az alváz egyik tartóeleménél úgy, hogy a traktor az emelőszerszám elcsúszása vagy felborulása esetén se zuhanjon le.
6. Húzza le a védősapkát (19/1).
7. Nyomja le a biztosító alátétet (19/2) egy csavarhúzóval. Ügyeljen arra, hogy az alátét ne vesszen el.
8. Húzza le az alátétlemezt (19/3).
9. Húzza le a kereket a tengelyről.
Tudnivaló: *A hátsó kerék lehúzásakor ügyeljen arra, hogy a csúszóék ne vesszen el!*
10. A visszaszerelés előtt tisztítsa meg a tengelyt és a kerék furatait, majd mindegyiket kenje be univerzális kenőzsírral.
11. Húzza fel a kereket a tengelyre.
Tudnivaló: *A hátsó kerekek felhelyezésekor a retesz és a hátsó kerék hornyának egymás felett kell lennie úgy, hogy a reteszt erőlködés nélkül be lehessen dugni.*
12. Húzza fel az alátétlemezt a tengelyre.

13. A biztosító alátétet nyomja bele a tengelyen lévő horonyba. Ha ehhez esetleg egy fogót használnál, ügyeljen arra, hogy a fogóval ne sértse fel a tengelyt.
14. Húzza fel a védősapkát a tengelyre.
15. Távolítsa el a biztonsági támasztékot, majd óvatosan engedje le a traktort az emelőszékkel a talajra.

9.4 Indítóakkumulátor

A fűnyíró traktor szállítási terjedelmébe az indítóakkumulátorhoz való töltőberendezés nem tartozik bele.

Pontos akkumulátorleírás: lásd az akkumulátor burkolatán. Az indítóakkumulátor a motorházfedél alatt található.

Az indítóakkumulátor a gyárból alapvetően feltöltve kerül ki.

Biztonsági utasítások

⚠ FIGYELMEZTETÉS! Veszély az indítóakkumulátor nem megfelelő kezelése miatt! Az indítóakkumulátor helytelen kezelése miatt felmerülő veszélyek elkerülése érdekében tartsa be a következő pontokat!

- Az indítóakkumulátort nem lehet nyílt láng közvetlen közelében tárolni, elégetni vagy fűtőtestekre helyezni. Robbanásveszély fenyeget.
- Téli tároláshoz az indítóakkumulátort hűvös, száraz helyen kell tárolni (10–15 °C között). A fagypont alatti hőmérsékleteket tárolás közben kerülni kell.
- Ne tárolja az indítóakkumulátort hosszabb ideig feltöltetlen állapotban. Ha az indítóakkumulátort hosszabb ideig nem használták, akkor egy megfelelő töltőberendezéssel fel kell tölteni.
- Ne rongálja meg az indítóakkumulátort. Az elektrolit (kénsav) kimarja a bőrt és a ruházatot – bő vízzel azonnal alaposan le kell mosni.
- Tartsa tisztán az indítóakkumulátort. Csak egy nedves kendővel törölje le. Közben ne használjon vizet, benzint, hígítószeret vagy hasonló anyagokat.
- Tartsa tisztán és póluskezelő zsírral kenje be a csatlakozópólusokat.
- Ne zárja rövidre a csatlakozópólusokat.

Az indítóakkumulátor töltése

Feltöltés szükséges:

- Téli leálláskor a betárolás előtt.
- A berendezés hosszabb (több mint 3 hónapos) leállítása esetén.

⚠ FIGYELMEZTETÉS! Veszély az indítóakkumulátor helytelen töltése miatt! A töltőkészülék töltőáramának erőssége nem lépheti túl az 5 A-t, a töltőfeszültség pedig max. 14,4 V lehet. Nagyobb töltőfeszültség esetén az indítóakkumulátor robbanásának veszélye áll fenn! Az akkumulátoron történő munkavégzés esetén az indítókulcsot mindig húzza ki.

Javasoljuk, hogy ezt a karbantartást nem igénylő és légmentesen zárt indítóakkumulátort kifejezetten a hozzá kifejlesztett (szakkereskedésben kapható) töltőkészülékkel töltsse fel.

Az indítóakkumulátor töltése előtt olvassa el a töltőkészülék gyártójának kezelési útmutatóját.

⚠ VIGYÁZAT! Rövidzárlat veszélye! Rövidzárlat elkerülése érdekében az akkumulátorról mindig a negatív kábelt (–) vegye le és tegye vissza először! Az akkumulátoron történő munkavégzés esetén az indítókulcsot mindig húzza ki!

1. Húzza ki az indítókulcsot (02/4).
2. Nyissa fel a motorháztetőt.
3. Csatlakoztassa a töltőkészülék csatlakozókapsait az akkumulátor pólusaihoz.

ℹ TUDNIVALÓ Ügyeljen a polarításra:

- Piros kapocs = pozitív pólus (+)
 - Fekete kapocs = negatív pólus (-)
4. Csatlakoztassa a töltőkészüléket az elektromos hálózathoz, majd kapcsolja be.

9.5 A fűkasza kiserelése

A traktor téli időszakban történő használatához és az ékszíjak cseréjéhez a fűkaszát ki kell szerelni.

1. A kormánykereket fordítsa be teljesen balra (32).
2. Távolítsa el a fűgyűjtő dobozt (33).
3. Szerelje ki a kidobócsatornát (18).
4. A kapcsolótartó henger csavarját (34) 5–6 fordulattal lazítsa meg.
5. Engedje le a fűkaszát a legalsó állásba (35).
6. A fűkasza húzórugóját akassza ki (36).
7. A fűkaszát állítsa a legfelső állásba (37).
8. Akassza ki az ékszíjcsatornát (38).

- Akassza ki az ékszíjat a motor ékszíjtárcsájából (39).
- Engedje le újra a fúkaszát a legalsó állásba (40).
- Távolítsa el a fúkasza tartókengyelénél lévő 4 biztosítócsapot (41).
- A csapokkal húzza le a tartókengyelt (41).

9.6 Ékszíjcsere

- Lazítsa meg a 6 biztosítóanyát (24).
- Akassza ki az ékszíjcsatornát (25).
- A fúkasza jobb oldali burkolatát akassza ki és távolítsa el (26).
- A fúkasza bal oldali burkolatát akassza ki és távolítsa el (27).
- A feszítőgörgön kissé lazítsa meg a csavarokat annyira, hogy az ékszíjakat ki lehessen fűzni (28).
- Vegye ki az ékszíjat.

I TUDNIVALÓ Az ékszíj vezetése és helyzete típusonként eltérő. Vegye figyelembe a fúkaszán elhelyezett figyelmeztető matricát.

Új ékszíj behelyezése

- Helyezze fel az ékszíjat a kissé meglazított feszítőgörgő köré, majd húzza meg ismét a feszítőgörgőt (30 / 31).
- Az ékszíjat a sorrendnek megfelelően helyezze fel a görgők köré, és ügyeljen az ékszíj vezetésére és helyzetére.

10 SZÁLLÍTÁS

A fűnyíró traktor szállítóberendezéssel (pl. tehergépkocsi pótkocsiján) történő szállításakor a fúkaszát a fúkasza-felfüggesztés tehermentesítése érdekében alá kell támasztani.

Szállítás közben ügyeljen a szállítóeszköz megfelelő teherbírására és a fűnyíró traktor megfelelő biztosítására.

11 TÁROLÁS

A fűnyíró traktort az időjárás hatásai, különösen a nedvesség, az eső és hosszabb ideig tartó közvetlen napsugárzás elől védett helyen kell tárolni.

A traktort soha ne tárolja épületben, ha üzemanyag van a tartályában, mert különben az üzemanyag esetleges gőzei nyílt lánggal vagy szikrákkal kerülhetnek érintkezésbe. A fűnyíró traktort csak olyan helyiségekben állítsa le, amelyek alkalmasak gépjárművek leállítására.

Hosszabb tárolási időszak, pl. átteleltetés esetén a fűnyíró traktort lehetőleg ne teljesen feltöltött üzemanyagtartállyal állítsa le. Az üzemanyag párolgathat.

Hosszabb ideig tartó tárolás előtt az üzemanyagot a tartályból és a porlasztóból le kell engedni a lerakódások és ezzel az indítási nehézségek elkerülése érdekében. Ezzel kapcsolatos kérdésekkel forduljon szakmühelyhez.

12 HIBAELEHÁRÍTÁS

⚠ VIGYÁZAT! Sérülésveszély. Az éles szélű és mozgó készülékalkatrészek sérüléseket okozhatnak.

- Karbantartási, ápolási és tisztítási munkák közben mindig viseljen védőkesztyűt!

I TUDNIVALÓ Olyan hibák esetében, amelyek nem szerepelnek ebben a táblázatban, vagy amelyeket saját maga nem tudja kijavítani vevőszolgálatunkhoz.

Zavar	Ok	Elhárítás
Motor nem indul el.	Üzemanyaghiány.	Töltse fel a tartályt; ellenőrizze a tartály szellőzését; ellenőrizze az üzemanyag-szűrőt.
	Nehéz, szennyezett üzemanyag, régi üzemanyag a tartályban.	Használjon mindig friss, tiszta tartályokból származó üzemanyagot; tisztítsa meg a porlasztót (ügyfélszolgálati szerviz).
	A légszűrő szennyezett.	Tisztítsa meg a légszűrőt (lásd a motor gyártójának kezelési útmutatóját).

Zavar	Ok	Elhárítás
	Nincs gyújtószikra.	Tisztítsa meg a gyújtógyertyákat, szükség esetén tegyen be újakat, ellenőrizze a gyújtáskábelt, ellenőrizze a gyújtóberendezést (ügyfélszolgálati szerviz).
	Többszöri indítási kísérlet során túl sok üzemanyag került a motor égésterébe.	Csavarja ki és szárítsa meg a gyújtógyertyákat.
Az önindító nem működik.	Lemerült vagy gyenge az indítóakkumulátor.	Töltse fel az indítóakkumulátort.
	A biztonsági kapcsoló a vezetőlésnél nem működik.	Üljön megfelelő módon a vezetőlésben; a kapcsoló hibás.
	A biztonsági kapcsoló a fékpedálnál nem működik.	Nyomja le egészen a fékpedált.
	A fűkasza bekapcsolt.	Kapcsolja ki a fűkaszát.
	Biztosíték az indítóakkumulátor (+) kábelénél.	Ellenőrizze, szükség esetén cserélje ki a biztosítékot.
Motor teljesítménye csökken.	Túl magas vagy túl nedves a fű.	Változtassa meg a vágási magasságot; kissé hátrafelé haladva biztosítson szabad területet a fűkasza számára.
	A kidobócsatorna/fűnyírófedél eltömődött.	Állítsa le a motort és vegye ki az indítókulcsot! Tisztítsa meg a kidobócsatornát/fűnyírófedelet.
	A légszűrő szennyezett.	Tisztítsa meg a légszűrőt (lásd a motor gyártójának kezelési útmutatóját).
	A porlasztó beállítása nem megfelelő.	Ellenőriztesse a beállítást (ügyfélszolgálati műhely).
	A kés erősen elhasználódott.	Cseréltesse ki a kést (ügyfélszolgálati műhely).
	A menetsebesség túl magas.	Csökkentse a menetsebességet.
A fűnyíró traktor erősen rezeg.	A fűkasza megsérült.	Ellenőrizze a fűkaszát (ügyfélszolgálati műhely).
A fűnyíró traktor nem indul el.	Hidrosztatikus sebességváltó esetén: nincs menethajtás.	Állítsa az elkerülő kart üzemi állásba (lásd <i>Fejezet 7.3 "A fűnyíró traktor tolása (15, 16)", oldal 264</i>).
Nem tiszta vágás.	A kés elhasználódott, életlen.	Cserélje ki vagy éléztesse meg a kést. Az újraélezett kést ki kell egyensúlyozni (ügyfélszolgálati műhely)!
	Nem megfelelő vágási magasság.	Módosítsa a vágási magasságot.
	Túl alacsony a motor fordulatszáma.	Állítsa be a maximális motorfordulatszámot.

Zavar	Ok	Elhárítás
	A menetsebesség túl magas.	Csökkentse a menetsebességet.
	Eltérő keréknyomás a kerekeken.	Gondoskodjon megfelelő keréknyomásról. A megfelelő keréknyomás a gumiabroncsról olvasható le.
A fűgyújtó doboz nem telik meg.	A vágási magasság túl alacsony.	Módosítsa a vágási magasságot.
	A fű nedves – nehéz ahhoz, hogy a légáramlat magával szállítsa.	Halassa el a fűnyírás idejét addig, amíg a pázsitfelület meg nem szárad.
	A kés erősen elhasználódott.	Cserélje ki a kést. (Ügyfélszolgálati műhely)
	A fű túl magas.	Végezze a nyírást 2 részletben: <ul style="list-style-type: none"> ■ 1. áthaladás: max. vágási magasság ■ 2. áthaladás: kívánt vágási magasság.
	A szövetszák eltömődött – nincs levegőáramlás.	Tisztítsa meg a szövetszakot.
	Szennyezett a fűnyírófedél kidobócsatornája.	Tisztítsa meg a kidobócsatornát/fűnyírófedelet.
A töltöttségjelző nem reagál.	Fűmaradványok a töltöttségjelző karnál.	Távolítsa el a töltöttségjelzőnél lévő fűmaradványokat. Ezután ellenőrizze a könnyű járást.
Menethajtás, fék, kuplung és fűkasza.		Kizárólag ügyfélszolgálati műhelyben ellenőriztesse!

12.1 Hibajelzés a kijelzőn és hibaelhárítás

Kijelzés	Hiba	A hiba leírása	A hiba elhárítása
Err 01	Üléskapcsoló	Az elektronika felismeri az üléskapcsoló érvénytelen állapotát.	<ol style="list-style-type: none"> 1. A gyújtást kapcsolja ki, majd ismételt kapcsolja be (2. pozíció)** 2. Terhelje és tehermentesítse többször az ülést <ul style="list-style-type: none"> ■ Öndiagnosztika, adott esetben a hiba automatikus törlése*, ■ egyébként forduljon a szervizhez
Err 02	Fékkapcsoló	Az elektronika felismeri a fékkapcsoló érvénytelen állapotát.	<ol style="list-style-type: none"> 1. A gyújtást kapcsolja ki, majd ismételt kapcsolja be (2. pozíció)** 2. Működtesse többször a fékpedált <ul style="list-style-type: none"> ■ Öndiagnosztika, adott esetben a hiba automatikus törlése*, ■ egyébként forduljon a szervizhez

Kijelzés	Hiba	A hiba leírása	A hiba elhárítása
Err 03	Fűkaszakapcsoló	Az elektronika felismeri a fűkaszakapcsoló érvénytelen állapotát.	<ol style="list-style-type: none"> 1. A gyújtást kapcsolja ki, majd ismételt kapcsolja be (2. pozíció)** 2. Működtesse többször a fűkaszát <ul style="list-style-type: none"> ■ Öndiagnosztika, adott esetben a hiba automatikus törlése*, ■ egyébként forduljon a szervizhez
Err 04	Dobozkapcsoló	Az elektronika felismeri a dobozkapcsoló érvénytelen állapotát.	<ol style="list-style-type: none"> 1. A gyújtást kapcsolja ki, majd ismételt kapcsolja be (2. pozíció)** 2. A dobozt többször nyissa ki és csukja be <ul style="list-style-type: none"> ■ Öndiagnosztika, adott esetben a hiba automatikus törlése*, ■ egyébként forduljon a szervizhez
Err 05	Sebességváltókapcsoló	Az elektronika felismeri a sebességváltó-kapcsoló érvénytelen állapotát.	<ol style="list-style-type: none"> 1. A gyújtást kapcsolja ki, majd ismételt kapcsolja be (2. pozíció)** 2. Működtesse többször a tolatópedált <ul style="list-style-type: none"> ■ Öndiagnosztika, adott esetben a hiba automatikus törlése*, ■ egyébként forduljon a szervizhez
Err 06	Kidobócsatorna érintkezőkapcsoló	Az elektronika felismeri a kidobócsatorna-kapcsoló érvénytelen állapotát.	<ol style="list-style-type: none"> 1. A gyújtást kapcsolja ki, majd ismételt kapcsolja be (2. pozíció)** 2. Szerelje ki, majd szerelje vissza a kidobócsatornát <ul style="list-style-type: none"> ■ Öndiagnosztika, adott esetben a hiba automatikus törlése*, ■ egyébként forduljon a szervizhez
Err 07	Fűkasza érintkezőkapcsolója	Az elektronika felismeri a fűkaszakimenet hibás állapotát.	<ol style="list-style-type: none"> 1. A gyújtást kapcsolja ki, majd ismételt kapcsolja be (1. pozíció) ■ Öndiagnosztika, adott esetben a hiba automatikus törlése*, ■ egyébként forduljon a szervizhez
Err 08	Indítórelé	Az elektronika felismeri az indítórelé-kimenet hibás állapotát.	<ol style="list-style-type: none"> 1. A gyújtást kapcsolja ki, majd ismételt kapcsolja be (1. pozíció) ■ Öndiagnosztika, adott esetben a hiba automatikus törlése*, ■ egyébként forduljon a szervizhez
Err 09	Mágnesszelep	A motor elektronikája felismeri a motor mágnesszelep-kimenetének hibás állapotát.	<ol style="list-style-type: none"> 1. A gyújtást kapcsolja ki, majd ismételt kapcsolja be (1. pozíció) ■ Öndiagnosztika, adott esetben a hiba automatikus törlése*, ■ egyébként forduljon a szervizhez

Kijelzés	Hiba	A hiba leírása	A hiba elhárítása
Err 10	Gyújtótekerccs	Az elektronika felismeri a gyújtótekerccs-kimenet hibás állapotát.	1. A gyújtást kapcsolja ki, majd ismételt kapcsolja be (1. pozíció) <ul style="list-style-type: none"> ■ Öndiagnosztika, adott esetben a hiba automatikus törlése*, ■ egyébként forduljon a szervizhez
Err 11	Belső tápfeszültség	Az elektronika felismeri a belső tápfeszültség-kimenet hibás állapotát.	1. A gyújtást kapcsolja ki, majd ismételt kapcsolja be (1. pozíció) <ul style="list-style-type: none"> ■ Öndiagnosztika, adott esetben a hiba automatikus törlése*, ■ egyébként forduljon a szervizhez
Err 12	Belső tápfeszültség figyelő	Az elektronika felismeri a belső tápfeszültség figyelő hibás állapotát.	1. A gyújtást kapcsolja ki, majd ismételt kapcsolja be (1. pozíció) <ul style="list-style-type: none"> ■ Öndiagnosztika, adott esetben a hiba automatikus törlése*, ■ egyébként forduljon a szervizhez

* : Közben a kijelző kb. 4 másodpercre elsötétül.
 **: Törölje a hibát az R gomb (03/13) megnyomásával.

13 GARANCIA

A berendezés esetleges anyag- és gyártási hibáinak elhárítása javítással vagy alkatrészcserevel történik a törvényben előírt jótállási időn belül. A jótállási határidőt azon ország jogrendszere határozza meg, ahol a berendezést vásárolták.

A garancia kizárólag akkor érvényes, ha:

- betartják ezt az üzemeltetési utasítást
- szakszerűen használják a berendezést
- csak eredeti pótalkatrészeket használnak

A garancia nem érvényes

- önhatalmú javítási próbálkozás
- önhatalmú műszaki módosítások
- nem rendeltetésszerű használat esetén

A garancia nem vonatkozik:

- a használatból eredő festékhibákra,
- a kopó alkatrészekre, amelyek a pótalkatrész-katalógusban be vannak keretelve xxxxxx (x)
- belső égésű motorokra (ezekre a motorgyártó cég garanciális rendelkezései érvényesek).

A garancia az első végfelhasználó vásárlásától lép életbe. Az időpont meghatározásakor a fizetési bizonylaton szereplő dátum a mérvadó. A garanciajeggyel és az eredeti fizetési bizonylattal forduljon a szakkereskedéshez vagy a legközelebbi hivatalos ügyfélszolgálathoz. A vevő eladóval szembeni kelékszavatossági jogainak törvényes érvényesítési lehetőségeit a jelen nyilatkozat nem befolyásolja.

OVERSÆTTELSE AF DEN ORIGINALE BRUGSANVISNING

Indholdsfortegnelse

1	Om denne brugsanvisning	276	7	Betjening af traktoren	283
1.1	Symboler på forsiden	277	7.1	Forholdsregler, der altid skal tages	283
1.2	Symboler og signalord	277	7.2	Anvendelse af tilbehør	284
2	Produktbeskrivelse	277	7.3	Flytning af plænetraktor (15, 16)	284
2.1	Tilsluttet brug	277	7.4	Start og sluk motoren	284
2.2	Forkert anvendelse	277	7.5	Kørsel med traktoren	284
2.3	Symboler på maskinen	278	7.5.1	Forberedelse af kørsel ved temperaturer under 10 °C	284
2.4	Sikkerheds- og beskyttelsesanordninger	278	7.5.2	Kørsel med fodhydrostatgear	285
2.5	Produktoversigt (01)	278	7.5.3	Kørsel med Tempomat	285
3	Sikkerhedsanvisninger	278	7.5.4	Kørsel og klipning på skråninger	285
4	Udpakning og montering af plænetraktoren	279	7.5.5	Klipning med plænetraktoren	285
5	Betjeningselementer	279	8	Rengøring af plænetraktoren	286
5.1	Standard instrumentbræt (02)	279	8.1	Rengøring af græsopsamlingsbeholder	287
5.2	Instrumentbræt med display (03)	279	8.2	Rengøring af hus, motor og gearkasse	287
5.2.1	Funktionsknapper og displayvisning	280	8.3	Rengøring af udkastkanalen (18)	287
5.2.2	Kontrollamper	280	9	Vedligeholdelse	287
5.3	Bremse- og koblingspedal (05)	281	9.1	Vedligeholdelsesplan	287
5.4	Gearbetjening (kørehastighed) (04)	281	9.2	Smøreskema	288
5.5	Fodhydrostatgear (04, 05)	281	9.3	Hjulskift	288
5.6	Betjening af klippeværk (06)	281	9.4	Startbatteri	289
6	Ibrugtagning	281	9.5	Afmontering af klippeværket	289
6.1	Kontrol af klippeværket	282	9.6	Udskiftning af kileremme	290
6.2	Oliepåfyldning	282	10	Transport	290
6.3	Brændstoffpåfyldning (09)	282	11	Opbevaring	290
6.4	Kontrol af dæktrykket	282	12	Hjælp ved forstyrrelser	290
6.5	Påbygning af græsopsamlingsbeholder (10 - 13)	282	12.1	Fejlmelding display og afhjælpning af fejl	292
6.6	Kontrol af sikkerhedsanordningerne	283	13	Garanti	294
6.6.1	Kontrol af bremsekontakten	283			
6.6.2	Kontrol af klippeværkskontakten	283			
6.6.3	Kontrol af sædekontakten	283			
6.6.4	Kontrol af kontakten til græsopsamlingsbeholderen	283			
6.6.5	Kontrol af udkastkanalens kontakt	283			

1 OM DENNE BRUGSANVISNING

- Den tyske udgave er den originale driftsvejledning. Alle andre sprog er oversættelser af den originale driftsvejledning.
- Opbevar denne brugsanvisning, så du altid kan slå op i den, når du har brug for informationer om maskinen.

- Overdrag kun maskinen til andre personer sammen med denne brugsanvisning.
- Læs og overhold sikkerhedsanvisningerne og advarselne i denne brugsanvisning.
- Plænetraktorerne leveres i forskellige udstyrsvarianter. Bemærk, at billederne kan afvige en smule fra originalen. Hvis du har problemer med at forstå beskrivelserne, bedes du henvende dig til et serviceværksted eller producenten.
- Overhold medfølgende monteringsvejledning og benzinmotorens brugsanvisning.

1.1 Symboler på forsiden

Symbol	Betydning
	Læs denne brugsanvisning omhyggeligt, før du tager maskinen i brug. Dette er en forudsætning for, at du kan arbejde sikkert og håndtere maskinen uden forstyrrelser.
	Brugsanvisning
	Brug ikke det benzindrevne apparat i nærheden af åben ild eller varme kilder.

1.2 Symboler og signalord

FARE! Indikerer en umiddelbar farlig situation, som, hvis den ikke undgås, er livsfarlig eller medfører alvorlige kvæstelser.

ADVARSEL! Indikerer en potentiel farlig situation, som, hvis den ikke undgås, kan være livsfarlig eller medføre alvorlige kvæstelser.

FORSIGTIG! Indikerer en potentiel farlig situation, som, hvis den ikke undgås, kan medføre mindre eller moderate kvæstelser.

OBS! Indikerer en situation, som, hvis den ikke undgås, kan medføre tingsskade.

BEMÆRK Specielle anvisninger, der gør dig i stand til at forstå og håndtere maskinen bedre.

brugsanvisningen, skal du være opmærksom på, at du læser den beskrivelse, der passer til din traktor.

Særlige kendetegn ved din traktor:

- Gearkasse: Fodhydrostat
- Knivkobling: elektromagnetisk
- Opsamlingsvolumen: 310 l
- Opsamlingsstømning: elektrisk, teleskoparm

Desuden er der forskelle i bioklipssystemer, motortype, motorydelse og klippebredde.

Typeforskelle:

- Klippebredde
- Geartype (T3 og G700)
- Gear-bypass-oplåsning

2.1 Tilsigtet brug

Plænetraktoren er beregnet til at klippe private villa- og kolonihaver, der skræner maks. 10° (18 %). Yderligere anvendelser som f.eks. bioklip er kun tilladt, såfremt der anvendes originalt tilbehør og de maksimale belastningsværdier overholdes.

Denne maskine er udelukkende beregnet til privat brug. Enhver anden brug samt ikke godkendte om- eller påbygninger er mod den tilsigtede brug og bevirker, at garantien bortfalder, at overensstemmelsen (CE-mærket) ikke opfyldes, og at fabrikantens ansvar med henblik på skader, der påføres brugeren eller udenforstående, bortfalder.

2.2 Forkert anvendelse

Plænetraktoren er ikke fremstillet med henblik på erhvervsmæssig anvendelse i offentlige parker, sportsanlæg eller land- og skovbrug.

ADVARSEL! Fare ved overbelastning af plænetraktoren! Når der anvendes anhænger, skal du være særligt opmærksom på, at de tilladte værdier for trækbelastninger samt stigninger/fald ikke overskrides. Hvis disse værdier overskrides, er der fare for at overbelaste traktorens bremseydelse med deraf følgende farlige situationer!

BEMÆRK Husk, at plænetraktoren ikke er indregistreret, og at den dermed ikke må køre på offentlige gader og veje!

2 PRODUKTBESKRIVELSE

Plænetraktorerne med bagudkast fremstilles i forskellige udførelser. Når du læser beskrivelserne i

2.3 Symboler på maskinen

	Læs brugsanvisningen før ibrugtagning!
	Mens der klippes, skal alle andre, særligt børn og dyr, holdes væk fra arbejdsområdet.
	Tag tændingsnøglen ud før vedligeholdelses- og reparationsarbejde!
	OBS! Fare! Hold hænder og fødder væk fra klippeværket!
	Kør aldrig på arealer, der skræner mere end 10° (hældning på 18 %)!
	Fare! Ingen adgang her!
	Fare for forbrænding på varme overflader!

2.4 Sikkerheds- og beskyttelsesanordninger

⚠ ADVARSEL! Det er forbundet med fare at fjerne eller manipulere ved beskyttelsesanordninger. Enhver betjening af plænetraktoren er forbudt, hvis beskyttelsesanordningerne er blevet fjernet eller ændret. Defekte beskyttelsesanordninger skal omgående repareres eller udskiftes!

Beskyttelsesanordninger er især:

- Bremskontakter
- Klippeværkskontakter
- Græsopsamlingskontakter
- Sædekontakter
- Klippeværksafdækninger
- Afbryder til udkastkanal

2.5 Produktoversigt (01)

Nr.	Komponent
1	Rat
2	Instrumentbræt
3	Bremsepedal
4	Motorhjul
5	Gearaktivering bak
6	Gearaktivering fremad
7	Klippeværk
8	Indstilling af klippehøjde
9	Gearbypass
10	Græsopsamlingssensor
11	Beholderaktivering
12	Græsopsamlingsbeholder
13	Førersæde
14	Beholderaktivering elektrisk*
15	Parkeringsbremsearm til bremsepedal
16	Tempomatgreb*

* Udførelsen varierer og er afhængig af model

3 SIKKERHEDSANVISNINGER

- Børn og andre personer, der ikke har kendskab til brugsanvisningen, må ikke bruge maskinen.
- Overhold lokale bestemmelser om brugerens minimumsalder.
- Giv børn og unge besked om, at de ikke må lege med maskinen.
- Slå kun græs ved dagslys eller ved god kunstig belysning.
- Hold uvedkommende væk fra fareområdet.
- Brugeren er ansvarlig for eventuelle ulykker på andre personer og disses ejendom.
- Brug kun originale reservedele og originalt tilbehør.
- Reparationer på maskinen skal udføres af producenten eller i et af producentens servicesteder.
- Bær høreværn.
- Plænetraktoren er ikke indregistreret og må ikke køre på offentlige gader og veje.

- Slå ikke græs i tordenvejr. Der er ingen beskyttelse mod lynnedslag.
- Der må ikke medtages passagerer på maskinen.
- Klip aldrig på arealer, der skråner mere end 10° (hældning på 18 %)
- Det er forbudt at arbejde med plænetraktoren eller tilkoblet udstyr efter indtagelse af alkohol, narkotika eller medicin, da reaktionsevnen derved nedsættes.
- Klip altid på tværs af hældninger.
- Overhold de lokale, kommunale bestemmelser for brugstider.
- Plænetraktoren kan forårsage svære kvæstelser i kraft af sin egenvægt. Når plænetraktoren læsses af eller på et køretøj eller anhænger med henblik på transport, skal der udvises særlig forsigtighed.
- Denne plænetraktor må ikke bugseres. Brug et egnet køretøj, hvis plænetraktoren skal transporteres på offentlige gader og veje.
- Plænetraktoren må ikke betjenes i dårligt ventilerede arbejdsområder (f.eks. garage). Udstødningsskassen indeholder giftigt kullite samt andre skadelige stoffer.

4 UDPAKNING OG MONTERING AF PLÆNETRAKTOREN

Overhold medfølgende monteringsvejledning, der anviser, hvordan traktoren pakkes ud og monteres.

BEMÆRK Overhold også den medfølgende brugsanvisning til benzinmotoren.

ADVARSEL! Fare ved ufuldstændig montering! Plænetraktoren må ikke betjenes, før den er monteret fuldstændigt! Udfør alt monteringsarbejde, der beskrives i monteringsvejledningen. Hvis du er i tvivl, skal du spørge en fagmand, om plænetraktoren er korrekt monteret, før du tager den i brug. Kontrollér, at alle sikkerheds- og beskyttelsesanordninger er tilstede og fungerer!

5 BETJENINGSELEMENTER

I det følgende beskrives de betjeningslementer, der hører til en plænetraktor med bagudkast. Når du læser beskrivelserne i brugsanvisningen, skal du være opmærksom på, at du læser den beskrivelse, der passer til din traktor.

5.1 Standard instrumentbræt (02)

I det følgende beskrives elementerne på standardinstrumentbrættet.

Regulering af motorens omdrejningstal

BEMÆRK Husk, at du påvirker hastigheden, når du aktiverer regulatoren under kørslen!

Regulator med integreret choker:

Motorens omdrejningstal forhøjes eller reduceres ved at forskyde regulatoren (02/2). Chokeren kobles til i den øverste stilling.



Aktivering af choker: Skub regulatoren helt op til choker-symbolet. Denne position bruges udelukkende til at starte motoren.

Bemærk: Nogle traktorvarianter er udstyret med en separat choker-knap (02/1) på instrumentbrættet. For at starte traktoren skal denne knap også aktiveres. Når motoren kører, skal knappen skubbes langsomt tilbage igen!



Klipning: I denne position kører motoren med maksimalt omdrejningstal.



Tomgang: I denne position kører motoren med det laveste omdrejningstal.



Tændingslås (02/4)

Stilling	Funktion
0	Motoren slukket. Tændingsnøglen kan trækkes ud.
I	Lygterne tændes. Når motoren er startet, tændes lygterne i denne stilling.
II	Driftsstilling, når motoren er i gang.
III	Startstilling for at starte motoren. Slip tændingsnøglen, så snart motoren er i gang. Så fjederer den tilbage til driftsstilling II.







5.2 Instrumentbræt med display (03)



Læs dette kapitel, hvis din plænetraktor er udstyret med et display oven over standardinstrumentbrættet.

5.2.1 Funktionsknapper og displayvisning

Pos.	Betegnelse	Funktion
03/2		Følgende vises på displayet: <ul style="list-style-type: none"> ■ Dagens driftstimal (visning med én decimal) Bemærk: <i>Dagens driftstimal (1,5 h = 1 time og 30 minutter),</i> eller ■ driftstimer i alt (visning uden decimal) Bemærk: <i>De samlede driftstimer begynder at tælle, så snart tændingsnøglen drejes hen til position I.</i>
03/5		Til omstilling af displayvisning: <ul style="list-style-type: none"> ■ Driftstimer i alt ■ Driftstimer per dag ■ Batterispænding Bemærk: <i>Hvis tændingsnøglen forbliver i tændingslåsen på position "I", tæller det samlede driftstimal videre.</i>
03/13		Indstilling af dagens driftstimer til "0". Bemærk: <i>Kun driftstimerne per dag kan stilles til "0", ikke det samlede driftstimal.</i>

5.2.2 Kontrollamper

Pos.	Betegnelse	Visningen lyser:
03/1		<ul style="list-style-type: none"> ■ ved kørende motor: <ul style="list-style-type: none"> ■ startbatteriet er defekt eller dybt afladet. ■ strømtilførselsledningen motor/batteri er afbrudt. ■ en sikring er defekt (15 A-blå). ■ motorens generator er defekt. ■ ved standset motor: <ul style="list-style-type: none"> ■ startbatteriet er dybt afladet. Bemærk: <i>Hvis denne visning lyser, skal du opsøge specialværkstedet!</i>
03/3		græsopsamlingen er fyldt. Tøm græsopsamlingen!
03/4		klippeværket er slået til.
03/6		klippeværket er indstillet på bakkørsel.
03/7		græsopsamlingen er taget af, eller hvis den ikke er lukket forskriftsmæssigt.
03/8		lygterne er tændt.

Pos.	Betegnelse	Visningen lyser:
03/9		der trædes på bremserne, og hvis bremserne er låst.
03/10		hvis der kun er maks. 1,5 liter brændstof i tanken.
03/11		oliestanden underskider et bestemt niveau.
03/12		traktorføreren stiger af traktoren, mens: <ul style="list-style-type: none"> ■ motoren er i gang (bremsene låst)

5.3 Bremse- og koblingspedal (05)

- **Bremse:** Når du træder bremsepedalen (05/1) helt ned, aktiveres bremsen på gearkassen, og traktoren bremser.
- **Parkeringsbremse:** Når parkeringsbremsearmen (05/2) trækkes op, mens bremsepedalen (05/1) trædes ned, låses bremsen. Når du træder på bremsepedalen igen, løsnes bremsen.

5.4 Gearbetjening (kørehastighed) (04)

Plænetraktoren er udstyret med et fodhydrostatisk gear.

Nogle modeller er udstyret med Tempomat.

I højre side er der to separate pedaler til fremad- og bagudkørsel.

Køreretning	Beskrivelse
Fremad	Træd på den højre pedal (04/2) for at køre fremad.
Bak	Træd på den venstre pedal (04/1) for at bakke. <i>Bemærk:</i> Når du træder på bakkørselspedalen, slukkes der for klippeværket. Klippefunktion ved bagudkørsel: se kapitel 7.5.5 "Klipning med plænetraktoren", side 285.

5.5 Fodhydrostatgear (04, 05)

Fodhydrostatgearet aktiveres med to pedaler (04/1 og 04/2).

For at **starte** skal du først løsne parkeringsbremsen (05/2), mens motoren kører, og så udløse

pedalen (04/2) for at køre fremad eller pedalen (04/1) for at bakke. Jo længere du træder pedalen ned, desto hurtigere kører du i den valgte retning.

Fremadkørsel: Træd på den yderste pedal (04/2) i højre side.

Bakning: Træd på den inderste pedal (04/1) i højre side.

5.6 Betjening af klippeværk (06)

Indstilling af klippehøjde

Traktorens klippeværk kan indstilles i højden i flere trin med en arm (06/2), der er anbragt til højre for førersædet.

1. Bevæg indstillingsarmen (06/2) i den ønskede retning. Når håndtaget bevæges nedad, bliver klippehøjden lavere, og når den bevæges opad, øges klippehøjden.

Tilkobling af klippeværket

Elektrisk tilkobling: Ved instrumentbrættet er der en tænd/slukkontakt (02/5). Tænd for klippeværket hermed (dvs. position "1").

6 IBRUGTAGNING

⚠ ADVARSEL! Fare ved ufuldstændig montering! Plænetraktoren må ikke betjenes, før den er monteret fuldstændigt! Udfør alt monteringsarbejde, der beskrives i monteringsvejledningen. Hvis du er i tvivl, skal du spørge en fagmand, om plænetraktoren er korrekt monteret, før du tager den i brug. Kontrollér, at alle sikkerheds- og beskyttelsesanordninger er tilstede og fungerer!

6.1 Kontrol af klippeværket

Før du bruger plænetraktoren, skal du altid kontrollere visuelt, om klippeværktøjet, fastgørelsesboltene og hele klippeenheden er slidt eller beskadiget. For at undgå ubalance skal slidte eller beskadigede knive udskiftes med nye.

6.2 Oliepåfyldning

Før du tager plænetraktoren i brug første gang, skal der fyldes olie på. Følg motorproducentens vejledning. Husk også at kontrollere oliestanden med jævne mellemrum og eventuelt fylde mere olie på.

6.3 Brændstoffpåfyldning (09)

⚠ ADVARSEL! Fare ved håndtering af brændstof! Brændstof er yderst brændbart! Brændstoffanken må kun fyldes op ude i det fri! Rygning forbudt! Tank ikke op, mens motoren er i gang eller varm!

Brug en tragt eller et påfyldningsrør, når der tages op, så der ikke spildes brændstof på motoren, huset eller jorden.

Af sikkerhedsgrunde skal dækslet til brændstoffanken og andre tankdæksler udskiftes, hvis de har taget skade.

Hvis der er løbet brændstof over, må motoren ikke startes. Traktoren skal fjernes fra det sted, hvor brændstoffet er løbet ud, og det spildte brændstof skal tørres godt af på jorden, motoren og huset med en klud.

Start ikke motoren, indtil brændstoffedampene er fordampet.

Opbevar kun brændstoffet i dertil egnede beholdere.

Brug blyfri benzin, min. RON 91.

Fyld tanken op

1. Sluk i givet fald for motoren, og træk for en sikkerheds skyld tændingsnøglen ud.
2. Vent, indtil motoren er kølet noget ned (eksplosionsfare ved antændt brændstof!).
3. Tryk derefter på afdækningen til tankdækslet (09/1).
4. Vip afdækningen til tankdækslet op (09/1). Afdækningen til tankdækslet (09/1) låses op.
5. Åbn tankdækslet (09/2), og fyld brændstof på.
Bemærk: Undgå at overfylde brændstoffranken!
6. Luk tankdækslet (09/2).

7. Luk afdækningen til tankdækslet (09/1), så den går i hak.

6.4 Kontrol af dæktrykket

- Kontroller dæktrykket med jævne mellemrum.
- Se det påkrævede lufttryk på dækkene (anbefaling 1 bar).

ⓘ BEMÆRK 1 PSI = 0,07 bar.

Dæktrykket kan kontrolleres med en almindelig fodluftpumpe, og der kan pumpes mere luft i.

6.5 Påbygning af græsopsamlingsbeholder (10 - 13)

Plænetraktorerne leveres med en græsopsamlingsbeholder. Bemærk, at billederne kan afvige en smule fra originalen.

Indstilling af græsopsamlingsbeholderens niveauidikator

Niveauidikatoren afgiver et lydsignal, når græsopsamlingsbeholderen skal tømmes.

Niveauidikatoren kan indstilles i 6 positioner til materialets egenskaber. Er materialet tørt, sættes niveauidikatoren i de lavere positioner. Er materialet vådt eller fugtigt, skal niveauidikatoren indstilles højere. Dette ændrer fyldemængden i græsopsamlingsbeholderen.

1. Sluk for motoren (se *kapitel 7.4 "Start og sluk motoren"*, side 284).
2. Tag græsopsamlingsbeholderen af (se *kapitel 8.1 "Rengøring af græsopsamlingsbeholder"*, side 287).
3. Indstil niveauidikatoren (10/1) til materialet (10/a), indtil den går i hak i den ønskede position.
4. Sæt græsopsamlingsbeholderen på plads igen.

Montering af græsopsamlingsbeholderen

1. Hold græsopsamlingsbeholderen i grebet (11/1) med den ene hånd, og den anden hånd på holdeåbningen på bagsiden (11/2).
2. Anbring græsopsamlingsbeholderen symmetrisk på føringen (11/3).
3. Vip græsopsamlingsbeholderen en smule fremad med den anden hånd (12), så den forreste del af græsopsamlingsbeholderen går i hak.
4. Vip derefter græsopsamlingsbeholderen ned igen (13/a).
5. Kontroller, om græsopsamlingsbeholderen sidder som den skal.

6.6 Kontrol af sikkerhedsanordningerne

Sikkerhedsanordningerne skal altid kontrolleres, inden plænetraktoren startes.

⚠ ADVARSEL! Fare ved kontrol af sikkerhedsanordningerne! Sikkerhedsanordningerne må kun kontrolleres fra førersædet, og kun når der ikke er andre personer eller dyr i nærheden!

Udfør alle kontroltrin på et jævnt underlag, så plænetraktoren ikke ruller utilsigtet.

6.6.1 Kontrol af bremsekontakten

Bremsekontakten sikrer, at motoren ikke kan startes, når bremsen ikke er aktiveret.

1. Motoren er slukket.
2. Sæt dig på førersædet.
3. Løsn parkeringsbremsen ved at træde på bremsepedalen (05/1).
4. Forsøg at starte motoren (tændingsnøgle i position III).

i BEMÆRK Motoren må ikke starte!

6.6.2 Kontrol af klippeværkskontakten

Klippeværkskontakten sikrer, at motoren ikke kan startes, når klippeværket er slået til.

1. Motoren er slukket.
2. Sæt dig på førersædet.
3. Træd på bremsepedalen (05/1), og træk parkeringsbremsen (05/2).
4. Slå klippeværket til (02/5, position "1").
5. Forsøg at starte motoren (tændingsnøgle i position III).

i BEMÆRK Motoren må ikke starte!

6.6.3 Kontrol af sædekontakten

Sædekontakten sikrer, at motoren slår fra, så snart der ikke sidder nogen på førersædet, mens klippeværket er slået til.

1. Sæt dig på førersædet.
2. Træd på bremsepedalen (05/1), og træk parkeringsbremsen (05/2).
3. Start motoren, og lad den køre med maksimalt omdrejningstal.
4. Slå klippeværket til (02/5, position "1").
5. Tag vægten af sædet ved at rejse dig (stig ikke af!).

i BEMÆRK Motoren skal slå fra!

6.6.4 Kontrol af kontakten til græsopsamlingsbeholderen

Kontakten til græsopsamlingsbeholderen sikrer, at motoren slår fra, såfremt græsopsamlingsbeholderen ikke er sat korrekt i, mens klippeværket er slået til.

1. Sæt dig på førersædet.
2. Træd på bremsepedalen (05/1), og træk parkeringsbremsen (05/2).
3. Start motoren, og lad den køre med maksimalt omdrejningstal.
4. Slå klippeværket til (02/5, position "1").
5. Løft græsopsamlingsbeholderen en smule, eller aktiver åbningskontakten.

i BEMÆRK Motoren skal slå fra!

6.6.5 Kontrol af udkastkanalens kontakt

Kontakten til udkastkanalen sikrer, at plænetraktoren ikke kan startes, hvis udkastkanalen er taget af.

1. Tag græsopsamlingsbeholderen af.
2. Fjern udkastkanalen (18/2).
3. Sæt dig på førersædet.
4. Træd på bremsepedalen (05/1), og træk parkeringsbremsen (05/2).
5. Start motoren.

i BEMÆRK Motoren må ikke starte!

7 BETJENING AF TRAKTOREN

⚠ ADVARSEL! Fare, hvis føreren ikke har tilstrækkeligt kendskab til plænetraktoren! Læs brugsanvisningen grundigt igennem, før du starter! Vær især opmærksom på sikkerhedsanvisningerne! Udfør alt monteringsarbejde og alt arbejde i forbindelse med ibrugtagningen samvittighedsfuldt. Spørg producenten i tvivlstilfælde!

7.1 Forholdsregler, der altid skal tages

- Brug altid solidt fodtøj og lange bukser, når du klipper. Klip aldrig barfodet eller med åbne sandaler.
- Kontroller hele terrænet, hvor plænetraktoren skal bruges. Fjern alle sten, grene, wirer, knogler og andre fremmedlegemer, som maskinen kan gribe fat i og slynge væk. Vær også opmærksom på fremmedlegemer, mens du klipper.
- Udfør alt arbejde, der beskrives i forbindelse med ibrugtagningen. Dette gælder især kontrol af sikkerhedsanordningerne.

- Hvis der skal trækkes læs, skal anhængeranordningen bruges! Overskrid ikke støttestelen.
- Det er ikke tilladt at transportere genstande på plænetraktoren!

7.2 Anvendelse af tilbehør

⚠ ADVARSEL! Fare ved anvendelse af forkert tilbehør eller forkert anvendelse af tilbehør! Brug altid traktorproducentens originale tilbehør! Overhold anvendelsesforskrifterne i den relevante brugsanvisning!

Hvis der anvendes ikke-godkendt tilbehør, eller hvis tilbehøret anvendes forkert, kan der opstå faremomenter for brugeren og andre. Plænetraktoren kan overbelastes. Dette kan føre til alvorlige ulykker.

7.3 Flytning af plænetraktor (15, 16)

⚠ FORSIGTIG! Fare ved skubning på skråninger! Plænetraktoren må kun skubbes på vandrette arealer! Plænetraktoren kan rulle ukontrolleret ned ad skråninger.

Med fodhydrostatgear

Bypass-armen (15/1) sidder på bageste hjulkasse til højre.

Oplåsning af bypass-anordningen ved T3-gear (type: T15, T16, T18):

1. Træk bypass-armen (15/1) ud, og vip den op, og sæt den fast (16).
2. Løsn bremsen.
 - ⇒ Nu kan plænetraktoren skubbes.

Oplåsning af bypass-anordningen ved G700-gear (type: T20, T23):

1. Skub bypass-armen (15/1) ind, og vip den op, og sæt den fast (16).
2. Løsn bremsen.
 - ⇒ Nu kan plænetraktoren skubbes.

7.4 Start og sluk motoren

Start af motor

1. Sæt dig på førersædet.
2. Træd bremsepedalen (05/1) i venstre side helt ned, og lås den med parkeringsarmen (05/2).
3. Forvis dig om, at klippeværket IKKE er slået til. Kontroller vippekontaktens stilling (02/5, position "0").
4. Flyt regulatoren (02/2) til motoromdrejningstallet op til øverste anslag. Afhængigt af ud-

styrsvarianten er der her et chokersymbol. Hvis ikke, trækkes den separate chokerknapp ud (02/1).

5. Stik tændingsnøglen ind i tændingslåsen (02/4).
6. Drej tændingsnøglen i position "III", og hold den der, indtil motoren går i gang.

Bemærk: For at skåne startbatteriet bør startforsøget ikke vare længere end ca. 5 sekunder.
7. Slip derefter tændingsnøglen, der automatisk fjedrer tilbage til position "II".
8. Flyt regulatoren (02/2) til motoromdrejningstallet til driftstilling. Ved udstyrsvariant med chokerknapp trykkes denne ind igen (02/1).

Sluk motoren

1. Slå klippeværket fra (02/5).
2. Flyt regulatoren (02/2) til motoromdrejningstallet til tomgangsstilling.
3. Træd på bremsepedalen (05/1), og lås den med parkeringsarmen (05/2).
4. Drej tændingsnøglen (02/4) til position "0".
5. Træk tændingsnøglen ud.

⚠ ADVARSEL! Fare ved varm motor! Når du slukker motoren, skal du være opmærksom på, at varme motordele som f.eks. lyd-dæmperen ikke kan antænde genstande eller materialer i nærheden!

7.5 Kørsel med traktoren

⚠ ADVARSEL! Fare, hvis hastigheden ikke tilpasses forholdene! Kør særligt langsomt til at begynde med for at vænne dig til traktorens køre- og bremseadfærd. Hver gang du skifter retning, skal kørehastigheden sænkes, så du altid har kontrol over plænetraktoren, og så den ikke kan vælte!

Din traktor drives frem af et fodhydrostatgear.

7.5.1 Forberedelse af kørsel ved temperaturer under 10 °C

1. Forvis dig om, at klippeværket IKKE er slået til. Kontroller vippekontaktens stilling (02/5, position "0").
2. Start motoren, og lad den køre varm i ca. 30 sekunder for at optimere gearolieviskositeten. Derefter kan du køre med traktoren. Klippeværket skal først slås til, når motoren har været i gang i nogle minutter.

7.5.2 Kørsel med fodhydrostatgear

1. Træd på bremsepedalen (05/1), og lås den med parkeringsarmen (05/2).
2. Indstil klippeværket på højeste klippehøjde (06/2).
3. Start motoren.
4. Træd på bremsen (05/1).
5. Træd langsomt på fodpedalen til den ønskede køreretning:
 - Fremad: Fodpedal (04/2)
 - Bak: Fodpedal (04/1)
6. Jo længere du træder pedalen ned, desto kører hurtigere kører traktoren i den valgte retning.
7. For at stoppe skal du slippe fodpedalen og træde på bremsepedalen (05/1).

BEMÆRK Når du går væk fra traktoren, skal du altid huske at trække parkeringsarmen, mens bremsepedalen er trådt ned, så traktoren ikke kan rulle væk!

7.5.3 Kørsel med Tempomat

BEMÆRK Tempomat kan kun slås til, når traktoren kører fremad. Når der trædes på bremsen, kobles Tempomat automatisk fra.

Til-/frakobling af tempomat:

- Vip armen (02/3) op.
Tempomat slås til.
- Vip armen (02/3) ned.
Tempomat slås fra.

7.5.4 Kørsel og klipning på skrånninger

ADVARSEL! Fare ved kørefejl på skrånninger! Der skal udvises særlig forsigtighed ved kørsel på skrånninger! Der er ingen "sikre" skrånninger. Vær især opmærksom på følgende sikkerhedsanvisninger! Hvis hjulene glider rundt, eller hvis traktoren ikke kan komme op ad en skrånning, skal klippeværket og påbygningsenhederne kobles fra. Forlad derefter skrånningen ved at køre langsomt i lige linje. En fuld græsopsamlingsbeholder øger med sin vægt faren for, at plænetraktoren vælter!

- Kør aldrig på arealer, der skrånere mere end 10° (hældning på 18 %). Eksempel: Det svarer til en højdeforskel på 18 cm pr. meter.
- Kør altid roligt.
- Brems altid roligt.
- Hold en lav kørehastighed.

- Kør ikke på tværs af en skrånning.
- Accelerer ikke for kraftigt.
- Styr altid roligt.

7.5.5 Klipning med plænetraktoren

For at opnå et pænt og rent klipperesultat skal kørehastigheden tilpasses plænenes beskaffenhed. Vælg maks. 2/3 af den mulige hastighed på pedalen, når du klipper. Traktorens maksimale hastighed er udelukkende beregnet til kørsel, når klippeværket er slået fra.

Klippehøjden er normalvis 4-5 cm. Dette svarer til 2. eller 3. trin på højdeindstillingen (06/2). Hvis græsset er fugtigt eller vådt, skal der køres med højere klippehøjde.

Hvis græsset er meget højt, er det en god idé at klippe ad to omgange. Første gang du klipper, skal du indstille klippeværket på den maksimale klippehøjde. Ved anden omgang, kan du så indstille på den ønskede højde.

7.5.5.1 Tilkobling af klippeværket

BEMÆRK Klippeværket må først slås til, når motoren er kørt varm i ca. et minut. Når klippeværket slås til, bør plænetraktoren ikke stå i højt græs.

1. Start motoren.
2. Flyt regulatoren (02/2) til motoromdrejningstallet til driftsstilling.
3. Indstil klippeværket på højeste klippehøjde (06/2).
4. Slå klippeværket til med vippekontakten (02/5, position "1").
5. Indstil den ønskede klippehøjde med håndtaget (06/2).
6. Kør nu med plænetraktoren.

7.5.5.2 Klippefunktion ved bagudkørsel

BEMÆRK Når du træder på bakkørselspedalen, slukkes der for klippeværket.

1. Tryk på knappen "Klipning i bakgear" (02/6), og træd så på pedalen (04/1) til bagudkørsel inden for 5 sekunder.

ADVARSEL! Fare for ulykker ved klipning i bakgear! Når du klipper i bakkørsel, skal du se dig godt for bagud. Klip kun i bakkørsel, hvis det er nødvendigt!

7.5.5.3 Frakobling af klippeværket

⚠ ADVARSEL! Fare ved efterløbende knive!

En roterende/efterløbende kniv kan skære hænder og fødder! Hold derfor hænder og fødder væk fra klippeværktøjet!

1. Slå klippeværket fra med vippekontakten (02/5, position "0").

Klippeværket kan både slås fra, når traktoren står stille, og når den kører.

⚠ ADVARSEL! Fare for personskader ved udslyngede genstande!

Ved krydsning af arealer med grus eller skæver kan der blive trukket genstande ind i klippeværket, som derefter slynnes ud.

- Slå altid klippeværket fra, når du ikke kører på græs.

7.5.5.4 Tømning af græsopsamlingsbeholderen

i BEMÆRK Når græsopsamlingsbeholderen er fuld, lyder der et akustisk signal. Nu er det på høje tid at tømme beholderen.

Alt efter udstyrsvariant råder plænetraktoren over en elektrisk aktiveret tømning af græsopsamlingsbeholderen eller en græsopsamlingsbeholder, hvor tømningen udføres manuelt med en aktiveringsarm.

For alle opsamlingsbeholdere gælder følgende:

- Græsopsamlingsbeholderen kan tømmes fra førersædet.
- Hvis græsopsamlingsbeholderen klappes op eller tages af, mens klippeværket er slået til, slår motoren fra.
- Hvis græsopsamlingsbeholderen ikke er sat ordentligt i, kan klippeværket ikke slås til.

Tømning af elektrisk aktiveret græsopsamlingsbeholder

1. Tryk på vippekontakten (07/1) på venstre side af førersædet for at tømme beholderen.
2. Tryk igen på vippekontakten for at lukke græsopsamlingsbeholderen.

Tømning af græsopsamlingsbeholderen med aktiveringsarm

1. Træk aktiveringsarmen ud af græsopsamlingsbeholderen (17/a).
2. Tryk armen i køreretningen, hvorved græsopsamlingsbeholderen åbnes (17/b).
3. Bevæg græsopsamlingsbeholderen bagud med armen, indtil beholderen går i hak.

7.5.5.5 Bioklip

For at opnå et optimalt resultat af bioklipningen bør plænen slås regelmæssigt (ca. 1 til 2 gange om ugen). I den forbindelse skal der skæres 1/3 af græssets højde af (f.eks. ved 6 cm græs skæres der 2 cm af). På den måde indarbejdes afklippet ordentligt i græsplænen.

7.5.5.6 Klippeinterval

Tag hensyn til, at græsset vokser forskelligt på forskellige tidspunkter. Det anbefales at vælge et kortere klippeinterval i begyndelsen af foråret. Sæt klippeintervallet op, når græsvæksten aftager i løbet af året.

Hvis plænen ikke kan slås i en periode, skal du først vælge en højere indstilling af klippehøjden og derpå slå den igen to dage senere med en lavere indstilling af klippehøjden.

7.5.5.7 Slåning af højt græs

Når græsset er blevet længere end sædvanligt, eller hvis det er fugtigt, skal du slå plænen med en højere indstilling af klippehøjden. Slå derpå plænen igen med den lavere, normale indstilling.

7.5.5.8 Vedligeholdelse af knivene

Sørg for, at knivene er skarpe i hele græsslåningssæsonen for at undgå, at græsstråene rives af og fragmenteres. Afrevne græsstrå bliver brune i kanten. Dermed forringes væksten, og plænnens modtagelighed over for sygdomme stiger.

- Kontrollér altid efter brug, at knivene er skarpe, og om de viser tegn på slitage eller skader! Kontakt eventuelt et serviceværksted.
- Hvis knivene skal udskiftes, må der kun bruges originale reserveknive.

8 RENGØRING AF PLÆNETRAKTOREN

Plænetraktoren skal rengøres med jævne mellemrum. Dermed opnås den optimale funktion og en lang levetid.

Rengør plænetraktoren for vedhæftende snavs hver gang, den har været i brug.

Brug ikke højtryksrenser til at gøre traktoren ren med. Vandstrålen fra en højtryksrenser eller en haveslange kan beskadige el-systemet eller lejerne.

Pas på, at særligt motor, gear og omstyringsruller samt hele el-systemet ikke kommer i kontakt med vand.

⚠ ADVARSEL! Fare ved rengøring! Ved alt rengøringsarbejde gælder følgende forholdsregler:

- Sluk for motoren, og træk tændingsnøglen ud.
- Træk tændrørshætten/-erne af.
- Beskyttelsesanordninger, der blev fjernet med henblik på rengøring, skal sættes på igen efter rengøringen.
- FARE FOR FORBRÆNDING: Rengør først plænetraktoren, når den er kølet af. Motor, gear og lyddæmper er meget varme!
- FARE FOR SNITSÅR: Når du arbejder på klippeværktøjet, skal du passe på de skarpe knive. Ved klippeværktøj med flere skær kan en bevægelse af et klippeværktøj bevirke, at et andet klippeværktøj også bevæges!

8.1 Rengøring af græsopsamlingsbeholder

Tag græsopsamlingsbeholderen af, og skyl beholderen indvendigt og udvendigt med en vandslange. Fastsiddende smuds skal fjernes forsigtigt, f.eks. med en børste. Hvis græsopsamlingsbeholderen er beklædt med stof, skal du passe på, at stoffet ikke tager skade.

i BEMÆRK Tøm græsopsamlingsbeholderen før rengøring som beskrevet. En fuld græsopsamlingsbeholder er for tung til at den kan tages sikkert af.

Aftagning af en græsopsamlingsbeholder

1. Sluk for motoren.
2. Løft græsopsamlingsbeholderen en smule.
3. Løft græsopsamlingsbeholderen op og ud.

Aftagning af en elektrisk aktiveret græsopsamlingsbeholder

1. Sluk for motoren.
2. Forvis dig om, at den elektrisk aktiverede græsopsamlingsbeholder er lukket.
3. Løft græsopsamlingsbeholderen (ca. 30°).
4. Løft græsopsamlingsbeholderen op og ud.

8.2 Rengøring af hus, motor og gearkasse

OBS! El-systemet kan tage skade af indtrængende vand. Når du rengør traktoren med vand, skal du passe på, at der ikke kommer vand ind i el-systemet!

Motoren og alle lejer (til hjul, gear og knivlejer) må ikke skylles med vand eller højtryksrensning. Indtrængende vand i tændingsystemet, i karburatoren og i luftfilteret kan forårsage skader. Vand

i lejerne kan føre til tab af smøremiddel og dermed til ødelæggelse af lejerne.

Brug en klud, en fejekost, en lang pensel eller lignende for at fjerne urenheder og græsrester.

8.3 Rengøring af udkastkanalen (18)

En regelmæssig rengøring sikrer, at klippehøjden fortsat er let at indstille.

Udkastkanalen består af to dele, der er skudt ind i hinanden. Den nederste del er fast forbundet med klippehuset. Den øverste del kan trækkes ud med henblik på rengøring.

1. Tag græsopsamlingsbeholderen af.
2. Fjern skruerne (18/1) til venstre og højre på udkastkanalen (18/2).
3. Træk udkastkanalen bagud gennem bagvæggen.
4. Rengør den øverste og nederste udkastkanal omhyggeligt.
5. Stik udkastkanalen ind bagvæggen. Pas på, at den øverste og nederste del føres ordentligt sammen.
6. Skru den fast med de to fastgørelsesskruer.
7. Monter græsopsamlingsbeholderen.

9 VEDLIGEHOVELSE

⚠ ADVARSEL! Fare ved vedligeholdelse! Ved alt vedligeholdelsesarbejde gælder følgende:

- Sluk for motoren, og træk tændingsnøglen ud.
- Træk tændrørshætten/-erne af.
- Efter vedligeholdelsen skal fjernede beskyttelsesanordninger sættes på igen.
- FARE FOR FORBRÆNDING: Arbejd først på plænetraktoren, når den er kølet af. Motor, gear og lyddæmper er meget varme!
- FARE FOR SNITSÅR: Når du arbejder på klippeværktøjet, skal du passe på de skarpe knive. Ved klippeværktøj med flere skær kan en bevægelse af et klippeværktøj bevirke, at et andet klippeværktøj også bevæges.
- Ved udskiftning af dele må der kun bruges originale reservedele.
- Opsøg i tvivlstilfælde et specialværksted, eller kontakt producenten.

9.1 Vedligeholdelsesplan

Brugeren må selv udføre følgende arbejdsstrin. Alt andet vedligeholdelses-, service- og reparationsarbejde skal udføres af et autoriseret serviceværksted.

f BEMÆRK Det kan være påkrævet at følge kortere vedligeholdelsesintervaller end intervallerne i ovenstående tabel, hvis traktoren belastes hårdt eller ved høje temperaturer.

Desuden skal de anbefalede, årlige smøringer overholdes iht. smøreskemaet.

Aktivitet	Før brug	Efter brug	Efter de første 5 timer	Efter 25 driftstimer	Efter 50 driftstimer	Før opbevaring
Kontrol af motoroliestanden ^{*)}	X					
Skift af motorolie ^{*)}			X			X
Rengøring af luftfilter ^{*)}				X		
Udskiftning af luftfilter ^{*)}					X	
Kontrol af tændrør ^{*)}					X	
Kontrol af bremses (prøvebremsning på lige strækning)	X					
Kontrol af dæktryk	X					
Kontrol af klippekni	X					
Kontrol for løse dele	X					X
Kontrol af kilerem (visuel kontrol)				X		
Rengøring af plænetraktoren		X				
Rengøring af luftindsugningsgitter på motoren ^{*)}	X					
Rengøring af gearret for rester efter græs og afklip		X		X		

*) se motorproducentens brugsanvisning

9.2 Smøreskema

For at sikre at alle bevægelige dele går let, anbefaler vi at eftersmøre følgende steder mindst en gang om året.

Rengør smørestederne med en klud, før der smøres eller sprayes. Undgå korrosion – brug ikke vand.

Smøresteder:

- Smør smøreniplerne på akseltappen til højre og venstre (21) med universalfedt.
- Påfør sprayolie på chassissets forakselleje (21/1).
- Smør tandsegment og rattandhjul på styretøjsdrevet (22) med universalfedt.
- Smør rulleleje og nav på for- og bagaksel (23/20) med universalfedt.

f BEMÆRK For- og baghjulene skal afmonteres for at smøre aksler og lejer.

- Dreje- og lejesteder: Smøring af alle bevægelige dreje- og lejesteder.

9.3 Hjulsift

Der må kun skiftes hjul på et vandret og fast underlag.

1. Parker plænetraktoren, og træk tændingsnøglen ud.
2. Træd brems pedal (05/1) helt ned, og lås den med parkeringsbremsearmen (05/2).
3. Husk at sikre plænetraktoren mod at rulle ved at lægge stopklodser bag hjulene. Læg stopklodser under på den side, der ikke løftes.
4. Løft plænetraktoren med et egnet løftegrej (f.eks. en saksedonkraft) på den side, hvor hjulet skal skiftes. Løft traktorhjulet, der skal skiftes, fri af underlaget.

OBS! Fare for beskadigelse.

Pas på ikke at bøje elementer på traktoren, når den løftes. Sørg for at anbringe løfteværktøjet på stabile metaldele.

5. Understøt et bærende element på chassiset med et stabilt underlag (f.eks. træbjælke), så traktoren holdes oppe, selv om donkraften glider eller vipper.
6. Træk beskyttelseshætten (19/1) af.
7. Tryk sikringssskiven (19/2) af med en skrue-trækker. Pas på, at den ikke bliver væk.
8. Træk spændskiven (19/3) af.
9. Træk hjulet af akslen.
Bemærk: Pas på, at pasfjederen ikke bliver væk, når du trækker baghjulene af akslen!
10. Rengør akslen og boringen i hjulet før genmontering, og smør universalfedt på begge dele.
11. Stik hjulet på akslen.
Bemærk: Når baghjulene sættes på, skal noten i pasfjederen og baghjulet anbringes sådan, at pasfjederen kan skubbes ind uden at bruge magt.
12. Sæt spændskiven på akslen.
13. Tryk sikringssskiven ind i noten på akslen. Hvis du eventuelt bruger en tang, skal du passe på ikke at beskadige akslen med tangen.
14. Sæt beskyttelseshætten på akslen.
15. Fjern sikringsunderlaget, og sænk traktoren forsigtigt med donkraften.

9.4 Startbatteri

Der følger ikke oplader til startbatteriet med traktoren.

Nøjagtig batteribetegnelse: Se batterikasse. Startbatteriet findes under motorhjelm.

Startbatteriet er altid opladet fra fabrikken.

Sikkerhedsanvisninger

⚠ ADVARSEL! Fare ved forkert håndtering af startbatteriet. Vær opmærksom på følgende punkter for at undgå risici, der kan opstå, hvis batteriet håndteres forkert!

- Startbatteriet må ikke opbevares i nærheden af åben ild, må ikke brændes eller stilles på radiatorer. Fare for eksplosion.
- Om vinteren skal startbatteriet opbevares i et køligt, tørt rum (10 – 15 °C). Batteriet må helst ikke opbevares ved temperaturer under frysepunktet.
- Lad ikke batteriet stå i længere tid uden at være ladet op. Hvis startbatteriet ikke benyttes over et længere tidsrum, skal det lades op med en egnet oplader.

- Ødelæg ikke startbatteriet. Elektrolytten (svovlsyre) ætser hud og tøj og skal straks vaskes af med rigeligt vand.
- Hold startbatteriet rent. Må kun tørres af med en tør klud. Der må ikke bruges vand, benzin, fortynder eller lignende!
- Hold tilslutningspolerne rene, og smør dem med polfedt.
- Kortslut ikke tilslutningspolerne.

Opladning af startbatteriet

Opladning er påkrævet:

- Før vinteropbevaring.
- Hvis det står i længere tid uden at blive brugt (over 3 måneder).

⚠ ADVARSEL! Fare, hvis startbatteriet oplades forkert. Opladerens ladestrøm må ikke overskride 5 A, og ladespændingen skal være på maks. 14,4 V. Hvis ladespændingen er højere, er der fare for, at startbatteriet eksploderer! Træk altid tændingsnøglen ud, når du arbejder på batteriet.

Vi anbefaler at oplade dette vedligeholdelsesfrie og gastætte startbatteri med en særlig dertil egnet oplader (fås i specialforretningen).

Følg de anvisninger, som producenten af opladeren angiver med henblik på at lade batteriet op.

⚠ FORSIGTIG! Fare for kortslutning! For at undgå kortslutning skal minuskablet (-) altid tages af batteriet først og sættes på til sidst! Træk altid tændingsnøglen ud, når du arbejder på batteriet!

1. Træk tændingsnøglen ud (02/4).
2. Åbn motorhjelm.
3. Forbind opladerens klemmer med batteriets tilslutningspoler.

ⓘ BEMÆRK Overhold polariteten:

- Rød klemme = pluspol (+)
 - Sort klemme = minuspol (-)
4. Forbind opladeren med elnettet, og tænd for den.

9.5 Afmontering af klippeværket

Klippeværket skal afmonteres, hvis kilereammen skal udskiftes, eller hvis traktoren skal bruges i forbindelse med vinteraktiviteter.

1. Drej rattet mod venstre til anslag (32).
2. Fjern græsopsamlingsbeholderen (33).
3. Afmonter udkastkanalen (18).

4. Skru cylinderskruen (34) til skaktholderen 5-6 omdrejninger ud.
5. Sænk klippeværket til nederste indstilling (35).
6. Tag trækfjederen af (36).
7. Indstil klippeværket i øverste stilling igen (37).
8. Tag kanalen til kileremme af (38).
9. Tag kileremmen af motorens kileremskive (39).
10. Anbring klippeværket i laveste indstilling igen (40).
11. Fjern de fire sikringstappe på klippeværkets holdebjælke (41).
12. Træk holdebjælkerne af boltene (41).

9.6 Udskiftning af kileremme

1. Skru de 6 låsemøtrikker (24) af.
2. Tag kanalen til kileremme af (25).
3. Tag højre afdækning til klippeværket af (26).
4. Tag venstre afdækning til klippeværket af (27).
5. Løsn skruen på strammerullen en smule, indtil kileremmen kan tages af (28).
6. Tag kileremmen ud.

BEMÆRK Kileremmens føring og position er forskellig fra type til type. Se mærkatet på klippeværket.

Isætning af en ny kilerem

1. Læg kileremmen om den løsnede spænderulle, og spænd spænderullen til igen (30/31).
2. Læg kileremmen om rullerne i den rigtige rækkefølge, og sørg for, at kileremmen føres og lægges på som anvist.

10 TRANSPORT

Når plænetraktoren transporteres med transportenheder (f.eks. biltrailer), skal klippeværket understøttes for at aflaste ophænget til klippeværket.

Sørg for, at transportmidlet har tilstrækkelig bæreevne, og at plænetraktoren er ordentligt sikret under transporten.

11 OPBEVARING

Når plænetraktoren langtidsparkeres, skal den være beskyttet mod vejrets indflydelse, særligt fugt, regn og længerevarende direkte sollys.

Parkér aldrig plænetraktoren med brændstof i tanken inde i en bygning, hvor der er risiko for, at dampene fra brændstoffet kan komme i kontakt med åben ild eller gnister. Parkér plænetraktoren i rum, der er velegnet til opbevaring af motorkøretøjer.

Parkér så vidt muligt ikke plænetraktoren med fuld brændstofftank ved længere tids opbevaring, f.eks. vinteren over. Brændstoffet kan fordampe.

Før langtidsparkering skal tanken og karburatoren tømmes for brændstof for at forebygge aflejringer og hermed forbundne startproblemer.

Spørg dit specialværksted til råds.

12 HJÆLP VED FORSTYRRELSER

⚠ FORSIGTIG! Fare for personskader. Skarpe samt bevægelige maskindele kan medføre kvæstelser.

- Bær altid handsker under vedligeholdelse, pleje samt rengøring af maskinen!

BEMÆRK Henvend dig til vores kundeservice ved forstyrrelser, der ikke er anført i denne tabel, eller som du ikke selv kan afhjælpe.

Forstyrrelse	Årsag	Afhjælpning
Motoren starter ikke.	Intet brændstof.	Fyld tanken op; kontrollér udluftningen af tanken; kontrollér brændstoffilteret.
	Dårligt, forurenede brændstof, gammelt brændstof i tanken.	Brug altid frisk brændstof fra nye beholdere; rengør karburatoren (kundeserviceværksted).
	Luffilter tilsmudset.	Rengør luffilteret (se motorproducentens brugsanvisning).
	Ingen tændingsgnist.	Rens tændrøret, sæt evt. nye i, kontrollér tændingskablet, kontrollér tændingsystemet (kundeserviceværksted).

Forstyrrelse	Årsag	Afhjælpning
	På grund af for mange startforsøg er motoren druknet.	Skru tændrøret ud, og tør det af.
Starteren fungerer ikke.	Fladt eller svagt startbatteri.	Lad startbatteriet op.
	Sikkerhedsafbryderen i førersædet fungerer ikke.	Sæt dig til rette på førersædet; afbryder defekt.
	Sikkerhedsafbryderen på bremsepedalen fungerer ikke.	Træd bremsepedalen helt ned.
	Klippeværket slået til.	Slå klippeværket fra.
	Sikring på (+) kablet til startbatteriet.	Kontrollér sikringen, og udskift den i givet fald.
Motorydelsen falder.	For højt eller for fugtigt græs.	Justér klippehøjden; sørg for frirum til klippeværket ved at bakke en smule.
	Udkastkanal/klippeskjold tilstoppet.	Sluk motoren, og træk tændingsnøglen ud! Rengør udkastkanal/klippeskjold.
	Luffilter tilsmudset.	Rengør luffilteret (se motorproducentens brugsanvisning).
	Forkert karburatorindstilling.	Få indstillingen af karburatoren kontrolleret (kundeserviceværksted).
	Knive meget slidt.	Udskift knivene (kundeserviceværksted).
	Kørehastigheden for høj.	Sænk kørehastigheden.
Plænetraktoren vibrerer kraftigt.	Klippeværket er beskadiget.	Kontrollér klippeværket (kundeserviceværksted).
Plænetraktoren vil ikke køre.	Ved hydrostatgear: intet køredrev.	Sæt bypassarmen i driftstilling (se kapitel 7.3 "Flytning af plænetraktor (15, 16)", side 284).
Uren klipning.	Slidte, døve knive.	Udskift knivene, eller slib dem op. Husk af afbalancere de slebne knive (kundeserviceværksted)!
	Forkert klippehøjde.	Korriger klippehøjden.
	For lavt motoromdrejningstal.	Indstil motoren på maks. omdrejningstal.
	Kørehastigheden for høj.	Sænk kørehastigheden.
	Forskelligt tryk i dækkene.	Pump op til det rigtige dæktryk. Aflæs, om dæktrykket er korrekt.
Græsopsamlingsbeholderen fyldes ikke.	Klippehøjden indstillet for lavt.	Korriger klippehøjden.

Forstyrrelse	Årsag	Afhjælpning
	Græsset er fugtigt - for tungt til at blive transporteret af luftstrømmen.	Vent med at klippe, indtil græsplænen er tør.
	Knive meget slidt.	Skift knive. (kundeserviceværksted)
	Græsset for højt.	Klip plænen i 2 omgange: <ul style="list-style-type: none"> ■ 1. omgang: Maks. klippehøjde ■ 2. omgang: Ønsket klippehøjde.
	Stofsækken tilstoppet – ingen luftgennemgang.	Rens stofsækken.
	Udkastkanalen i klippeskjoldet tilmudset.	Rengør udkastkanal/klippeskjold.
Niveauidikatoren reagerer ikke.	Der er rester af afklip på armen til niveauidikatoren.	Fjern rester af afklip på armen til niveauidikatoren. Kontrollér derefter om armen går let.
Køredrev, bremser, kobling og klippeværk.		Må kun kontrolleres af et kundeserviceværksted!

12.1 Fejlmelding display og afhjælpning af fejl

Indikering	Fejl	Fejlbeskrivelse	Fejlafhjælpning
Err 01	Sædekontakt	Elektronik identificerer ugyldig tilstand for sædekontakten.	<ol style="list-style-type: none"> 1. Sluk og tænd for tændingen (position 2)** 2. Belast og aflast sædet flere gange <ul style="list-style-type: none"> ■ Selvdiagnose, evt. automatisk sletning af fejl*, ■ hvis ikke, kontakt service
Err 02	Bremsekontakt	Elektronik identificerer ugyldig tilstand for bremsekontakten.	<ol style="list-style-type: none"> 1. Sluk og tænd for tændingen (position 2)** 2. Træd bremsepedalen ned flere gange <ul style="list-style-type: none"> ■ Selvdiagnose, evt. automatisk sletning af fejl*, ■ hvis ikke, kontakt service
Err 03	Klippeværkafbryder	Elektronik identificerer ugyldig tilstand for klippeværkafbryderen.	<ol style="list-style-type: none"> 1. Sluk og tænd for tændingen (position 2)** 2. Udløs klippeværkafbryderen flere gange <ul style="list-style-type: none"> ■ Selvdiagnose, evt. automatisk sletning af fejl*, ■ hvis ikke, kontakt service

Indikering	Fejl	Fejlbeskrivelse	Fejlafhjælpning
Err 04	Beholderkontakt	Elektronik identificerer ugyldig tilstand for beholderkontakten.	<ol style="list-style-type: none"> Sluk og tænd for tændingen (position 2)** Åbn og luk beholderen flere gange <ul style="list-style-type: none"> ■ Selvdiagnose, evt. automatisk sletning af fejl*, ■ hvis ikke, kontakt service
Err 05	Gearafbryder	Elektronik identificerer ugyldig tilstand for gearafbryderen.	<ol style="list-style-type: none"> Sluk og tænd for tændingen (position 2)** Udløs gearafbryderen flere gange <ul style="list-style-type: none"> ■ Selvdiagnose, evt. automatisk sletning af fejl*, ■ hvis ikke, kontakt service
Err 06	Afbryder til udkastkanal	Elektronik identificerer ugyldig tilstand for afbryderen til udkastkanal.	<ol style="list-style-type: none"> Sluk og tænd for tændingen (position 2)** Afmonter og monter derefter igen udkastkanalen <ul style="list-style-type: none"> ■ Selvdiagnose, evt. automatisk sletning af fejl*, ■ hvis ikke, kontakt service
Err 07	Afbryder til klippeværk	Elektronik identificerer forkert tilstand for afbryder til klippeværket.	<ol style="list-style-type: none"> Sluk og tænd for tændingen (position 1) <ul style="list-style-type: none"> ■ Selvdiagnose, evt. automatisk sletning af fejl*, ■ hvis ikke, kontakt service
Err 08	Startrelæ	Elektronik identificerer forkert tilstand for startrelæ-udgangen.	<ol style="list-style-type: none"> Sluk og tænd for tændingen (position 1) <ul style="list-style-type: none"> ■ Selvdiagnose, evt. automatisk sletning af fejl*, ■ hvis ikke, kontakt service
Err 09	Magnetventil	Elektronik identificerer forkert tilstand for motorens magnetventil-udgang.	<ol style="list-style-type: none"> Sluk og tænd for tændingen (position 1) <ul style="list-style-type: none"> ■ Selvdiagnose, evt. automatisk sletning af fejl*, ■ hvis ikke, kontakt service
Err 10	Tændspole	Elektronik identificerer forkert tilstand for tændspole-udgangen.	<ol style="list-style-type: none"> Sluk og tænd for tændingen (position 1) <ul style="list-style-type: none"> ■ Selvdiagnose, evt. automatisk sletning af fejl*, ■ hvis ikke, kontakt service
Err 11	Intern forsyningsspænding	Elektronik identificerer forkert tilstand for den interne forsyningsspændings udgang.	<ol style="list-style-type: none"> Sluk og tænd for tændingen (position 1) <ul style="list-style-type: none"> ■ Selvdiagnose, evt. automatisk sletning af fejl*, ■ hvis ikke, kontakt service

Indikering	Fejl	Fejlbeskrivelse	Fejlafhjælpning
Err 12	Overvågning af intern forsyningsspænding	Elektronik identificerer forkert tilstand for overvågningen af den interne forsyningsspænding.	1. Sluk og tænd for tændingen (position 1) <ul style="list-style-type: none"> ■ Selvdiagnose, evt. automatisk sletning af fejl*, ■ hvis ikke, kontakt service
* : Samtidigt slukkes displayet i ca. 4 sekunder. **: Sletning af fejlen ved at trykke på knappen R (03/13).			

13 GARANTI

Inden for den lovbestemte reklamationsperiode reparerer eller udskifter vi efter eget skøn eventuelle materiale- eller fabriktionsfejl på apparatet. Reklamationsperioden bestemmes af loven i det land, hvor maskinen er købt.

Vores garanti gælder kun, hvis:

- brugsanvisningen følges
- apparatet behandles korrekt
- der bruges originale reservedele

Garantien bortfalder ved:

- egenhændige forsøg på reparation
- egenhændige tekniske ændringer
- ukorrekt brug

Følgende er ikke omfattet af garantien:

- Lakskader, der skyldes normal slitage
- Sliddele, der er markeret med ramme xxxxxx (x) på reservedelslisten
- Forbrændingsmotorer (her gælder motorproducentens separate garantibestemmelser)

Garantiperioden begynder med købet foretaget af den første slutforbruger. Datoen på købskvitteringen er gældende. Kontakt forhandleren, hvor apparatet er købt, eller den nærmeste autoriserede kundeservice. Medbring denne erklæring og den originale købskvittering. Denne erklæring berører ikke købers lovbestemte rettigheder over for sælger på grund af mangler.

ÖVERSÄTTNING AV ORIGINALBRUKSANVISNING

Innehållsförteckning

1	Om denna bruksanvisning	295	7	Drift av åkgräsklipparen.....	302
1.1	Symbol på titelsida	296	7.1	Obligatoriska förberedande åtgärder..	302
1.2	Teckenförklaring och signalord	296	7.2	Användning av tillbehör	302
2	Produktbeskrivning	296	7.3	Skjuta åkgräsklipparen (15, 16).....	303
2.1	Avsedd användning.....	296	7.4	Starta motorn och stänga av den	303
2.2	Möjlig felanvändning	296	7.5	Köra med åkgräsklipparen.....	303
2.3	Symboler på redskapet	297	7.5.1	Förberedelse av körning vid tem- peraturer under 10 °C	303
2.4	Säkerhets- och skyddsanordningar....	297	7.5.2	Köra med fothydrostatisk växellå- da	303
2.5	Produktöversikt (01)	297	7.5.3	Körning med tempomat.....	304
3	Säkerhetsanvisningar	297	7.5.4	Körning och klippning i sluttning- ar	304
4	Packa upp och montera åkgräsklipparen	298	7.5.5	Klippning med åkgräsklipparen	304
5	Manöverelement	298	8	Rengöring av åkgräsklipparen.....	305
5.1	Standard-instrumentbräda (02)	298	8.1	Rengöra gräsupsamlaren	305
5.2	Instrumentbräda med display (03)	298	8.2	Rengöra hus, motor och växellåda	306
5.2.1	Funktionsknappar och displayin- dikeringen	299	8.3	Rengöra utkastkanalen (18)	306
5.2.2	Kontrollampor	299	9	Underhåll	306
5.3	Broms- och kopplingspedal (05)	300	9.1	Underhållsplan.....	306
5.4	Växelmanövrering (körhastighet) (04)	300	9.2	Smörjschema.....	307
5.5	Fothydrostat-växellådan (04, 05)	300	9.3	Byte av hjul	307
5.6	Manövrering av klippanordningen (06).....	300	9.4	Startbatteri	308
6	Start	300	9.5	Demontera klippanordning	308
6.1	Kontrollera klippanordningen	301	9.6	Byta ut kilrem	309
6.2	Påfyllning av olja	301	10	Transport	309
6.3	Fylla på bränsle (09)	301	11	Förvaring	309
6.4	Kontrollera däcktryck.....	301	12	Avhjälpa fel.....	309
6.5	Montera gräsupsamlaren (10–13)....	301	12.1	Felindikeringens display och felåtgärder	311
6.6	Kontrollera säkerhetsanordningarna ..	301	13	Garanti.....	313
6.6.1	Kontrollera bromsens kontaktbry- tare	301	1	OM DENNA BRUKSANVISNING	
6.6.2	Kontrollera klippanordningens kontaktbrytare	302	■	Den tyska versionen utgör bruksanvisningen i original. Alla andra språkversioner är över- sättningar av bruksanvisningen i original.	
6.6.3	Kontrollera sätets kontaktbrytare.	302	■	Förvara alltid bruksanvisningen så att du all- tid kan slå upp i den när du behöver informa- tion om maskinen.	
6.6.4	Kontrollera gräsupsamlarens kontaktbrytare	302			
6.6.5	Kontrollera kontaktbrytaren i ut- kastkanalen	302			

- Lämna bara vidare maskinen till andra personer tillsammans med denna bruksanvisning.
- Läs och beakta säkerhets- och varningsanvisningar i denna bruksanvisning.
- Äkgräsklipparna levereras i olika utrustningsvarianter. Observera att bilder kan avvika något från originalet. Vänd dig till en fackverkstad eller tillverkaren om du får några svårigheter med att förstå beskrivningarna.
- Följ instruktionerna i den medföljande monteringshandledningen och bensenmotorns bruksanvisning.

1.1 Symbol på titelsida

Symbol	Betydelse
	Det är viktigt att läsa igenom denna bruksanvisning noggrant före drifttagningen. Detta är en förutsättning för en säker hantering utan problem.
	Bruksanvisning
	Använd inte bensenredskap i närheten av öppen eld eller värmekällor.

1.2 Teckenförklaring och signalord

⚠ FARA! Anger en omedelbart farlig situation, som om den inte undviks, kan leda till dödsfall eller svåra personskador.

⚠ WARNING! Anger en potentiellt farlig situation, som om den inte undviks, kan leda till dödsfall eller svåra personskador.

⚠ OBSERVERA! Anger en potentiellt farlig situation, som om den inte undviks, kan leda till mindre eller medelsvåra personskador.

OBS! Anger en situation, som om den inte undviks, kan leda till materiella skador.

i ANMÄRKNING Speciella anvisningar för bättre förståelse och handhavande.

2 PRODUKTBESKRIVNING

Äkgräsklippare med bakutkast tillverkas i olika utföranden. Kontrollera alltid när du läser i denna bruksanvisning att du läser anvisningarna som gäller just din äkgräsklippare.

Din äkgräsklippares egenskaper:

- Transmission: Fothydrostat
- Knivkoppling: elektromagnetisk
- Uppsamlingsvolym: 310 l
- Tömning av uppsamlaren: elektrisk, teleskopspak

Dessutom finns det varierande mulchsystem, motortyper, motorprestanda och klippbredd.

Typskillnader:

- Klippbredd
- Växeltyp (T3 och G70)
- Växelbypass-uppläsning

2.1 Avsedd användning

Äkgräsklipparen är avsedd för klippning av privata hem- och hobbyträdgårdar med max. 10° (18 %) släntlutning. Övrig användning, som t.ex. mulching, är tillåten endast om originaltillbehör används och de maximala belastningsvärdena iakttas.

Denna maskin är endast avsedd för användning på privat område. Varje annan användning samt otillåtna om- och tillbyggnader betraktas som stridande mot ändamålet och har till följd att garantin upphävs, överensstämelsen (CE-märkning) går förlorad och varje ansvar för skador på användaren eller tredje part avisas av tillverkaren.

2.2 Möjlig felanvändning

Äkgräsklipparen är inte avsedd för yrkesmässig användning i allmänna parker, på idrottsplatser eller inom jord- och skogsbruk.

⚠ WARNING! Risker vid överbelastning av äkgräsklipparen! Var vid användning av ett släpnoga med att inte överskrida de tillåtna draglasterna och stigningarna/nedförsluten. Ett överskridande kan överbelasta äkgräsklipparens bromsar och leda till farliga situationer!

i ANMÄRKNING Observera att äkgräsklipparen inte är godkänd för körning på allmän väg!

2.3 Symboler på redskapet

	Läs igenom bruksanvisningen innan du börjar använda redskapet!
	Utomstående personer, särskilt barn och husdjur, ska hållas undan från arbetsområdet under klippningen.
	Ta ur tändningsnyckeln innan underhålls- eller reparationsarbeten påbörjas!
	Fara! Håll händer och fötter på avstånd från knivarna!
	
	Kör inte i sluttningar med mer än 10° (18 %) lutning!
	
	
	
	Fara: Vistas inte här!
	Risk för brännskador från heta ytor!

2.4 Säkerhets- och skyddsanordningar

⚠ VARNING! Fara p.g.a. borttagna eller manipulerade skyddsanordningar! All slags drift med borttagna eller manipulerade skyddsanordningar är förbjuden. Defekta skyddsanordningar måste omgående repareras eller bytas ut!

Som skyddsanordningar räknas framför allt:

- Kontaktbrytare broms
- Kontaktbrytare klippanordning
- Kontaktbrytare gräsupsamlare
- Kontaktbrytare säte
- Skyddskåpor klippanordning
- Kontaktbrytare utkastkanal

2.5 Produktöversikt (01)

Nr.	Komponent
1	Ratt
2	Instrumentbräda
3	Bromspedal
4	Motorhuv
5	Växelmanövrering bakåt
6	Växelmanövrering framåt
7	Klippanordning
8	Inställning av klipphöjd
9	Växelbypass
10	Sensor för gräsupsamlare
11	Aktivering av uppsamlare
12	Gräsupsamlare
13	Förarsäte
14	Elektrisk aktivering av uppsamlare*
15	Låsspak för bromspedal
16	Tempomatspak*

* Utförandet varierar och är modellberoende

3 SÄKERHETSANVISNINGAR

- Barn och andra personer som inte är förtrogna med bruksanvisningen får inte använda maskinen.
- Beakta lokala bestämmelser beträffande operatörens minimiålder.
- Instruera barn och ungdomar att inte leka med maskinen.
- Arbeta endast i dagsljus eller vid tillfredsställande konstgjord belysning.
- Håll andra personer på avstånd från riskområdet.
- Användaren är ansvarig för olyckor som drabbar andra personer och deras egendom.
- Använd endast reservdelar och tillbehör i originalutförande.
- Reparationer på maskinen måste göras av tillverkaren resp. av ett serviceställe som är godkänt av tillverkaren.
- Bär hörselskydd.

- Åkgräsklipparen har inget godkännande för vägtrafik och får inte framföras på allmänna vägar och gator.
- Klipp inte vid åska. Inget skydd mot blixtnedslag.
- Du får inte ta med några passagerare på åkgräsklipparen.
- Klipp inte i sluttningar som överstiger 10° (18 %)
- Efter intag av alkohol, droger eller läkemedel, som försämrar reaktionsförmågan, är det förbjudet att arbeta med åkgräsklipparen och/eller med ett tillbehör som är fäst på denna.
- Klipp alltid på tvären i förhållande till sluttningen.
- Iaktta lokala, kommunalt tillåtna drifttider.
- Åkgräsklipparen kan genom sin egenvikt orsaka allvarliga kroppsskador. Särskild försiktighet måste iakttas när åkgräsklipparen lastas in eller ut för transport i ett fordon eller en släpvagn.
- Denna åkgräsklippare får inte bogseras. För transport på allmän väg måste ett lämpligt fordon användas.
- Kör inte åkgräsklipparen i bristfälligt vädrade arbetsområden (t.ex. garage). Avgaserna innehåller giftig kolmonoxid samt andra skadliga ämnen.

4 PACKA UPP OCH MONTERA ÅKGRÄSKLIPPAREN

Beakta den medföljande monteringsanvisningen för upppackning och montering av gräsklipparen.

ANMÄRKNING Följ även motortillverkarens medlevererade bruksanvisning.

⚠ VARNING! Faror p.g.a. ofullständig montering! Åkgräsklipparen får inte användas förrän den är komplett monterad! Genomför alla monteringsarbeten som beskrivs i monteringsanvisningen. Fråga i tveksamma fall en fackman om monteringen har utförts korrekt innan maskinen tas i bruk! Kontrollera alla säkerhets- och skyddsanordningar så att de finns och är funktionsdugliga!

5 MANÖVERELEMENT

Nedan beskrivs manöverdonen på åkgräsklipparen med bakutkast. Kontrollera att du läser den

passande beskrivningen till just din åkgräsklipparmodell.

5.1 Standard-instrumentbräda (02)

I det följande förklaras elementen till den standardmässiga instrumentbrädan.

Reglering av motorvarvtalet

ANMÄRKNING Tänk på att manövrering av regulatort påverkar hastigheten under körning!

För regulator med integrerad choke:

Man ökar eller reducerar motorvarvtalet genom att skjuta på reglaget (02/2). Choken tillkopplas i det översta läget.



Koppla till choke: Skjut upp regulatort helt till chokesymbolen. Använd detta läge uteslutande för att starta motorn.

Obs: Vissa gräsklipparvarianter förfogar över en separat chokeknapp (02/1) på instrumentbrädan. Denna måste därutöver dras för att starta åkgräsklipparen. Skjut tillbaka knappen långsamt igen när motorn går!



Klippning: I detta läge går motorn med maximalt varvtal.



Tomgång: I detta läge går motorn med lägsta varvtal.



Tändlås (02/4)

Läge	Funktion
0	Motorn avstängd. Tändningsnyckeln kan tas ur.
I	Strålkastare på. När motorn har startats kopplas strålkastarna in i detta läge.
II	Driftläge när motorn går.
III	Startläge för igångsättning av motorn. Släpp nyckeln så snart som motorn går. Den hoppar då tillbaka till driftläge II.





5.2 Instrumentbräda med display (03)

Läs det här kapitlet om åkgräsklipparen har en display över standardinstrumentbrädan.

5.2.1 Funktionsknappar och displayindikeringen

Pos.	Beteckning	Funktion
03/2		<p>På displayen visas:</p> <ul style="list-style-type: none"> ■ Drifttimmar per dygn (visas med ett komma) Observera: Drifttimmarna per dygn visas enligt decimalsystem (1,5 h = 1 h 30 min). <p>eller</p> <ul style="list-style-type: none"> ■ Totalt antal drifttimmar (visas utan komma) Observera: Det totala antalet drifttimmar börjar räknas så fort tändnyckeln vrids till läge I.
03/5		<p>För att koppla om displayindikeringen:</p> <ul style="list-style-type: none"> ■ Totalt antal drifttimmar ■ Drifttimmar per dygn ■ Batterispänning <p>Obs: Om tändnyckeln förblir i tändläset i läget "I" fortsätter det totala antalet drifttimmar räknas.</p>
03/13		<p>Återställning av drifttimmarna per dygn till "0".</p> <p>Obs: Det är endast möjligt att återställa drifttimmarna per dygn på "0", inte det totala antalet drifttimmar.</p>

5.2.2 Kontrollampor

Pos.	Beteckning	Indikeringen lyser:
03/1		<ul style="list-style-type: none"> ■ när motorn är igång: <ul style="list-style-type: none"> ■ vid defekt eller djupurladdat startbatteri. ■ Matarledningen för kabel motor – batteri är bruten. ■ Defekt säkring (15 A-blå). ■ Defekt generator på motorn. ■ vid stillastående motor: <ul style="list-style-type: none"> ■ vid djupurladdat startbatteri. <p>Obs: Om den här indikeringen tänds ska man uppsöka en specialverkstad!</p>
03/3		när gräsuppsamlaren är full. Töm gräsuppsamlaren!
03/4		när klippanordningen är tillkopplad.
03/6		när backning har aktiverats för klippanordningen.
03/7		vid borttagen gräsuppsamlare eller om den inte är korrekt stängd.

Pos.	Beteckning	Indikeringen lyser:
03/8		vid tillkopplade strålkastare.
03/9		när bromsen trycks ned och vid låst broms.
03/10		om det återstående bränslet inte är mer än ca 1,5 liter i tanken.
03/11		om oljenivån underskrider en viss nivå.
03/12		om traktorföraren stiger av traktorn vid: <ul style="list-style-type: none"> ■ igångsatt motor (bromsen är låst)

5.3 Broms- och kopplingspedal (05)

- **Broms:** Om du trycker ned bromspedalen (05/1) helt och hållet aktiveras bromsen på växellådan och åkgräsklipparen bromsar in.
- **Parkeringsbroms:** Om låsspaken (05/2) dras upp medan bromspedalen (05/1) är nedtryckt spärras bromsen. Tryck ned bromspedalen igen för att lossa bromsen.

5.4 Växelmanövrering (körhastighet) (04)

Åkgräsklipparna är utrustade med en fothydrostatisk växellåda.

Vissa modeller är utrustade med tempomat.

För framåt- och bakåtkörning sitter två separata pedaler på höger sida.

Körriktning	Beskrivning
Framåt	Tryck ned den högra pedalen (04/2) för att köra framåt.
Bakåt	Tryck ned den vänstra pedalen (04/1) för att köra bakåt. <i>Obs:</i> Om endast pedalen för backning trycks ned frånkopplas klippanordningen. Klippning under backning: se Kapitel 7.5.5 "Klippning med åkgräsklipparen", sida 304.

5.5 Fothydrostat-växellådan (04, 05)

Fothydrostat-växellådan manövreras med två pedaler (04/1 och 04/2).

För att **starta** lossar du först parkeringsbromsen (05/2) när motorn är på. Tryck därefter ned pedalen (04/2) för framåtkörning eller pedalen (04/1) för backning. Ju längre du trycker ned pedalen, desto snabbare kör du i vald riktning.

Köra framåt: Tryck på den yttre pedalen (04/2) på höger sida.

Köra bakåt: Tryck på den inre pedalen (04/1) på höger sida.

5.6 Manövrering av klippanordningen (06)

Ställa in klipphöjd

Åkgräsklipparens klippanordning kan justeras i höjdlid i flera steg med en spak (06/2) som befinner sig till höger om förarsätet.

1. Flytta inställningsspaken (06/2) till önskad riktning. Spak nedåt betyder lägre klipphöjd, spak uppåt högre klipphöjd.

Koppla till klippanordningen

Elektrisk tillkoppling: Det finns en brytare vid instrumentbrädan (02/5). Koppla till klippanordningen (dvs. läge "1").

6 START

⚠ VARNING! Faror p.g.a. ofullständig montering! Åkgräsklipparen får inte användas förrän den är komplett monterad! Genomför alla monteringsarbeten som beskrivs i monteringsanvisningen. Fråga i tveksamma fall en fackman om monteringen har utförts korrekt innan maskinen tas i bruk! Kontrollera alla säkerhets- och skyddsanordningar så att de finns och är funktionsdugliga!

6.1 Kontrollera klippanordningen

Kontrollera alltid visuellt före användning att skärverktyg, fästbultar och hela skärenheten inte är nött eller skadad. För att förhindra obalans måste nött eller skadade knivar ersättas med nya.

6.2 Påfyllning av olja

Innan idrifttagningen skall motorn fyllas med olja. Iaktta för detta motortillverkarens anvisning. Tänk också på att oljenivån måste kontrolleras med jämna mellanrum och olja eventuellt fyllas på.

6.3 Fylla på bränsle (09)

⚠️ VARNING! Faror vid hantering av bränsle! Bränsle är mycket lättantändligt. Fyll på i bränsletanken bara utomhus! Rök inte! Tanka inte då motorn går eller är het!

Använd en lämplig tratt eller ett påfyllningsrör för tankning så att inget bränsle spills på motorn, huset eller marken.

Av säkerhetsskäl ska bränsletanklocket och andra tanklock bytas ut vid skada.

Om bränsle har runnit över får motorn inte startas. Flytta traktorn från det ställe där bränslet hålldes ut. Det uthållda bränslet skall sugas upp och torkas av från marken, motorn och kapslingen med en trasa.

Varje startförsök ska undvikas tills bränsleångorna har avdunstat.

Förvara bränslet endast i därför avsedda behållare.

Använd blyfri bensin, min. 91 oktan.

Tankning

1. Stäng i förekommande fall av motorn och dra för säkerhets skull ut tändningsnyckeln.
2. Vänta tills motorn har svalnat något (explosionsrisk från antänt bränsle!).
3. Tryck på tanklocket (09/1).
4. Vrid upp tanklocket (09/1). Tanklocket (09/1) läses upp.
5. Öppna tanklocket (09/2) och fyll på bränsle.
Amärkning: Undvik att överfylla bränslebehållaren!
6. Stäng tanklocket (09/2).
7. Lås tanklocket (09/1) så att det hakar fast.

6.4 Kontrollera däcktryck

- Kontrollera däcktrycket med jämna mellanrum.
- Läs av erforderligt däcktryck på däcken (rekommendation 1 bar).

i ANMÄRKNING 1 PSI = 0,07 bar.

Med en vanlig fotpump kan däcktrycket kontrolleras och luft fyllas på.

6.5 Montera gräsuppsamlaren (10–13)

Åkgräsklippare levereras med en gräsuppsamlare. Observera att bilder kan avvika något från originalet.

Ställa in nivåindikator för gräsuppsamlaren

Nivåindikatorn indikerar med en akustisk signal när gräsuppsamlaren måste tömmas.

Nivåindikatorn kan ställas in i 6 olika lägen beroende på grässets beskaffenhet. Flytta nivåindikatorn till den mindre lägena vid torrt gräs. Ställ in nivåindikatorn längre vid vått eller fuktigt gräs. Detta påverkar fyllningen av gräsuppsamlaren.

1. Stäng av motorn (se Kapitel 7.4 "Starta motorn och stänga av den", sida 303).
2. Demontera gräsuppsamlaren (se Kapitel 8.1 "Rengöra gräsuppsamlaren", sida 305).
3. Ställ in nivåindikatorn (10/1) på gräset (10/a) tills den snäpper fast i önskat läge.
4. Sätt in gräsuppsamlaren igen.

Montering av gräsuppsamlare

1. Håll gräsuppsamlaren med en hand på handtaget (11/1) och den andra handen i hållaröppningen på baksidan (11/2).
2. Lägg gräsuppsamlaren symmetriskt på styrningen (11/3).
3. Tippa gräsuppsamlaren lätt framåt med den andra handen (12) så att den främre delen av gräsuppsamlaren snäpper in.
4. Sväng därefter ned gräsuppsamlaren (13/a).
5. Kontrollera att gräsuppsamlaren sitter korrekt.

6.6 Kontrollera säkerhetsanordningarna

Säkerhetsanordningarna ska kontrolleras varje gång innan åkgräsklipparen startas.

⚠️ VARNING! Fara vid kontroll av säkerhetsanordningarna! Säkerhetsanordningarna får endast manövreras från förarsitsen och bara när inga andra personer eller husdjur vistas i närheten!

Genomför alla kontroller på plan mark så att åkgräsklipparen inte kan rulla iväg oavsiktligt.

6.6.1 Kontrollera bromsens kontaktbrytare

Bromsens kontaktbrytare säkerställer att motorn inte kan startas när bromsen inte aktiveras.

1. Motorn är avstängd.
2. Sitt ned på förarsätet.
3. Lossa parkeringsbromsen genom att trycka ned bromspedalen (05/1).
4. Försök starta motorn (tändningsnyckeln till läge III).

i ANMÄRKNING Motorn får inte gå igång!

6.6.2 Kontrollera klippanordningens kontaktbrytare

Klippanordningens kontaktbrytare säkerställer att motorn inte går att starta medan klippanordningen är aktiverad.

1. Motorn är avstängd.
2. Sitt ned på förarsätet.
3. Tryck ned bromspedalen (05/1) och lägg i parkeringsbromsen (05/2).
4. Koppla till klippanordningen (02/5, läge "1").
5. Försök starta motorn (tändningsnyckeln till läge III).

i ANMÄRKNING Motorn får inte gå igång!

6.6.3 Kontrollera sätets kontaktbrytare

Sätets kontaktbrytare säkerställer att motorn stängs av om ingen person befinner sig i förarsätet medan klippanordningen har kopplats till.

1. Sitt ned på förarsätet.
2. Tryck ned bromspedalen (05/1) och lägg i parkeringsbromsen (05/2).
3. Starta motorn och låt den gå med maximalt varvtal.
4. Koppla till klippanordningen (02/5, läge "1").
5. Avlasta sätet genom att stå upp (kliv inte av!).

i ANMÄRKNING Motorn måste stängas av!

6.6.4 Kontrollera gräsupsamlarens kontaktbrytare

Gräsupsamlarens kontaktbrytare säkerställer att motorn stängs av om gräsupsamlaren inte är korrekt monterad medan klippanordningen har kopplats till.

1. Sitt ned på förarsätet.
2. Tryck ned bromspedalen (05/1) och lägg i parkeringsbromsen (05/2).
3. Starta motorn och låt den gå med maximalt varvtal.
4. Koppla till klippanordningen (02/5, läge "1").
5. Lyft upp den tomma gräsupsamlaren en aning eller tryck på öppningsknappen.

i ANMÄRKNING Motorn måste stängas av!

6.6.5 Kontrollera kontaktbrytaren i utkastkanalen

Kontaktbrytaren i utkastkanalen säkerställer att åkgräsklipparen inte kan startas om utkastkanalen har demonterats.

1. Ta av gräsupsamlaren.
2. Demontera utkastkanalen (18/2).
3. Sitt ned på förarsätet.
4. Tryck ned bromspedalen (05/1) och lägg i parkeringsbromsen (05/2).
5. Starta motorn.

i ANMÄRKNING Motorn får inte gå igång!

7 DRIFT AV ÅKGRÄSKLIPPAREN

⚠ VARNING! Faror vid bristande kunskap om åkgräsklipparen! Läs igenom bruksanvisningen noga innan du startar! Lakta särskilt alla säkerhetsanvisningar! Genomför samvetsgrant alla monteringsarbeten och alla arbeten för idrifttagningen. Fråga tillverkaren i tveksamma fall!

7.1 Obligatoriska förberedande åtgärder

- Bär alltid hårda skor och långbyxor under klippning. Klipp aldrig barfota eller med öppna sandaler.
- Kontrollera hela den terräng på vilken åkgräsklipparen ska användas. Ta bort stenar, pinnar, trådar, ben och andra främmande föremål som skulle kunna fångas in och slungas iväg av åkgräsklipparen. Se upp för främmande föremål även under klippningen.
- Genomför alla arbeten som beskrivs för idrifttagningen. Detta gäller särskilt kontrollen av säkerhetsanordningarna.
- Använd endast dragkroken för att dra laster! Överskrid inte kultrycket.
- Transport av föremål är inte tillåtet med åkgräsklipparen!

7.2 Användning av tillbehör

⚠ VARNING! Fara på grund av fel tillbehör eller felaktig användning av tillbehör! Använd bara originaltillbehör från gräsklippartillverkaren! Lakta föreskrifterna för användning i respektive medföljande bruksanvisning!

Vid användning av icke godkända tillbehör eller genom felaktig användning av tillbehör kan stora risker för användaren och tredje part uppstå. Åk-

gräsklipparen kan överbelastas. Det kan leda till allvarliga olyckshändelser.

7.3 Skjuta åkgräsklipparen (15, 16)

⚠ OBSERVERA! Fara vid skjutning i lutningar! Skjut endast åkgräsklipparen på vågräta ytor! I slänter kan åkgräsklipparen rulla ner okontrollerat.

Vid fothydrostat-drivning

Bypasspaken (15/1) befinner sig i bakre höger hjulhus.

Bypassupplåsning vid T3-växellåda (typ: T15, T16, T18):

1. Dra ut bypasspaken (15/1) och häng in den uppåt (16).
2. Lossa bromsen.
⇒ Åkgräsklipparen kan nu skjutas fram.

Bypassupplåsning vid G700-växellåda (typ: T20, T23):

1. Skjut in bypasspaken (15/1) och häng in den uppåt (16).
2. Lossa bromsen.
⇒ Åkgräsklipparen kan nu skjutas fram.

7.4 Starta motorn och stänga av den

Starta motorn

1. Sätt dig på förarsätet.
2. Tryck ned bromspedalen (05/1) på vänster sida helt och spärra den med låsspaken (05/2).
3. Kontrollera att klippanordningen INTE har kopplats till. Kontrollera även vippströmbrytarens läge (02/5, läge "0").
4. Flytta regulatorn (02/2) för motorvarvtal till övre anslaget. Beroende på utrustningsvariant finns chokesymbolen där. Om inte, dra ut den separata chokeknappen (02/1).
5. Sätt in tändningsnyckeln i tändningslåset (02/4).
6. Vrid tändningsnyckeln till läge "III" och håll den där tills motorn går.
Anmärkning: För att skona startmotorns batteri bör ett startförsök inte vara i mer än ca 5 sekunder.
7. Släpp tändningsnyckeln, den hoppar automatiskt tillbaka till läge "II".
8. Flytta regulatorn (02/2) för motorvarvtal till driftsläget. På en utrustningsvariant med chokeknapp trycker du in den igen (02/1).

Stäng av motorn

1. Koppla ifrån klippanordningen (02/5).
2. Ställ regulatorn (02/2) för motorvarvtal på tomgångsläget.
3. Tryck ned bromspedalen (05/1) och spärra den med låsspaken (05/2).
4. Vrid tändningsnyckeln (02/4) till läge "0".
5. Ta ur tändningsnyckeln.

⚠ VARNING! Fara p.g.a. het motor! Se när motorn stängs av till att heta motordelar (t.ex. ljuddämparen) inte kan antända några föremål eller material i närheten!

7.5 Köra med åkgräsklipparen

⚠ VARNING! Fara p.g.a. ej anpassad hastighet! Kör framför allt i början långsamt för att vänja dig vid åkgräsklipparens kör- och bromsegenskaper! Inför varje riktningssändring ska körhastigheten sänkas så att föraren hela tiden behåller kontrollen över åkgräsklipparen och så att denna inte heller kan välta!

Din gräsklippare drivs av en fothydrostat-växellåda.

7.5.1 Förberedelse av körning vid temperaturer under 10 °C

1. Kontrollera att klippanordningen INTE har kopplats till. Kontrollera vippströmbrytaren (02/5, läge "0").
2. Starta motorn och låt den gå varm i ca 30 sekunder för att optimera växellådsoljans viskositet. Därefter kan du köra med åkgräsklipparen. Klippanordningen bör inte kopplas till förrän motorn har gått i några minuter.

7.5.2 Köra med fothydrostatisk växellåda

1. Tryck ned bromspedalen (05/1) och spärra den med låsspaken (05/2).
2. Ställ klippanordningen på den högsta klipphöjden (06/2).
3. Starta motorn.
4. Tryck ned bromspedalen (05/1).
5. Tryck långsamt på fotpedalen för önskad färdriktning:
 - Framåt: Fotpedal (04/2)
 - Bakåt: Fotpedal (04/1)
6. Ju längre ned du trycker pedalen, desto snabbare rör sig gräsklipparen i vald riktning.
7. För att stanna släpper du fotpedalen och trycker ned bromspedalen (05/1).

i ANMÄRKNING Aktivera alltid låsspaken med bromspedalen nedtrampad när du lämnar gräsklipparen, så att gräsklipparen inte kan rulla iväg!

7.5.3 Körning med tempomat

i ANMÄRKNING Det är endast möjligt att koppla in tempomaten vid framåtkörning. När man trycker ned bromsen stängs tempomaten automatiskt av.

Slå på/stänga av tempomaten:

- Sväng spaken (02/3) uppåt.
Tempomaten slås på.
- Sväng spaken (02/3) nedåt.
Tempomaten stängs av.

7.5.4 Körning och klippning i slutningar

⚠ VARNING! Fara p.g.a. misstag vid körning i slutningar! Vid körning i slutningar krävs särskild försiktighet! Det finns ingen "säker" slutning. Iaktta särskilt följande säkerhetsanvisningar! Koppla ur klippanordningen och tillsatser om hjulen skulle slira eller om fordonet fastnar vid körning i en stigning. Lämna därefter slutningen långsamt nedåt och i rak riktning! Om gräsupsamlaren är full ökar risken för att åkgräsklipparen välter p.g.a. vikten!

- Kör inte i slutningar med mer än 10° (18 %) lutning. Exempel: Det motsvarar en höjdskillnad på 18 cm på en meters längd.
- Starta inte ryckigt.
- Bromsa inte ryckigt.
- Håll en låg körhastighet.
- Kör inte tvärs över slutningen.
- Accelerera inte kraftigt.
- Styr inte ryckigt.

7.5.5 Klippning med åkgräsklipparen

För att ett prydligt klippresultat ska uppnås ska körhastigheten anpassas till gräsmattans förut-sättningar. Välj högst 2/3 av den möjliga körhastigheten med pedalen. Traktorns maximala hastighet är endast avsedd för körning utan inkopplad klippanordningen.

Normalt uppgår klipphöjden till 4 – 5 cm. Det motsvarar höjdställningens 2:a eller 3:e nivå (06/2). Klipp med högre klipp höjd om gräset är fuktigt eller vått .

Om gräset är mycket högt är det lämpligt att klippa i två omgångar. Ställ klippanordningen på maximal klipp höjd i den första omgången. I den

andra omgången kan du sedan ställa in önskad höjd.

7.5.5.1 Koppla in klippanordningen

i ANMÄRKNING Klippanordningen får inte tillkopplas förrän motorn har varmkörts i ca en minut! När klippanordningen tillkopplas bör åkgräsklipparen inte stå i högt gräs.

1. Starta motorn.
2. Flytta regulatorn (02/2) för motorvarvtal till driftsläget.
3. Ställ klippanordningen på den högsta klipphöjden (06/2).
4. Koppla till klippanordningen med vippströmbrytaren (02/5, läge "1").
5. Ställ in önskad klipp höjd med handspaken (06/2).
6. Starta åkgräsklipparen.

7.5.5.2 Klippning under bakåtkörning

i ANMÄRKNING Om endast växelpedalen för backning trycks ner fränkopplas klippanordningen.

1. Aktivera knappen "Bakåtklippning" (02/6) och tryck ned pedalen (04/1) för backning inom 5 sek.

⚠ VARNING! Olycksrisk vid bakåtklippning! Ge akt på omgivningen bakåt vid bakåtklippning! Bakåtklippning endast om det är nödvändigt!

7.5.5.3 Koppla ifrån klippanordningen

⚠ VARNING! Fara från knivar som fortsätter att gå! En roterande/efterroterande kniv kan skada händer och fötter! Håll därför händer och fötter undan från skärverktygen!

1. Koppla bort klippanordningen med vippströmbrytaren (02/5, läge "0").

Klippanordningen kan stängas av både när det står stilla och medan åkgräsklipparen körs.

⚠ VARNING! Risk för personskador av föremål som slungas ut! När du korsar ytor med singel eller småsten finns det risk för att föremål kommer in i den löpande klippanordningen och därefter slungas ut.

- Koppla alltid från klippanordningen om du ska korsa andra ytor än gräsmattor.

7.5.5.4 Tömma gräsupsamlaren

I ANMÄRKNING Om gräsupsamlaren är fylld ljuder en akustisk signal. Senast nu ska boxen tömmas.

Beroende på utrustningsvariant är åkgräsklipparen försedd med en tömningsfunktion för gräsupsamlaren, som aktiveras elektriskt, eller en gräsupsamlare som aktiveras manuellt med en manöverspak.

För alla typer av uppsamlare gäller:

- Gräsupsamlaren kan tömmas från förarsätet.
- Om gräsupsamlaren fälls upp eller tas ur medan klippanordningen har kopplats till stängs motorn av.
- Om gräsupsamlaren inte har snäppts in rätt kan klippanordningen inte kopplas till.

Töm elektriskt manövrerade gräsupsamlare

1. Aktivera vippströmbrytaren (07/1) på förarsätets vänstra sida för att tömma.
2. Aktivera återigen vippströmbrytaren för att stänga gräsupsamlaren.

Tömma gräsupsamlaren med manöverspaken

1. Dra ut manöverspaken ur gräsupsamlaren (17/a).
2. Tryck spaken i färdriktningen så att gräsupsamlaren öppnas (17/b).
3. Förflytta gräsupsamlaren bakåt med spaken tills uppsamlaren hakar i.

7.5.5.5 Mulching

För ett optimalt mulchresultat bör gräsmattan klippas regelbundet (ca 1 till 2 gånger i veckan). Klipp då av 1/3 av gräshöjden (t.ex. 6 cm gräshöjd, klipp av 2 cm). Därigenom infogas det avklippa gräset bra i den resterande gräsmattan.

7.5.5.6 Klippningsintervall

Tänk på att gräs växer olika fort vid olika tider. Det är lämpligt att välja kortare klippningsintervall mellan klippningarna under början av våren. Förläng tidsintervallet i och med att grässets tillväxthastighet avtar under årets gång.

Om gräsmattan under en tid inte kunnat klippas väljer du först en högre klipphöjdsinställning och klipper två dagar senare igen med en lägre klipphöjdsinställning.

7.5.5.7 Klippa högt gräs

Klipp gräsmattan med en högre klipphöjdsinställning om gräset har vuxit högre än vanligt eller om

det är för fuktigt. Klipp därefter gräsmattan en gång till med den lägre, normala inställningen.

7.5.5.8 Underhåll av skärkniven

Håll skärkniven vass under hela klippsäsongen för att undvika att grässtråna slits av och trasas sönder. Avslitna grässtrån blir bruna i kanterna. Därigenom reduceras tillväxten och gräsmattans mottaglighet för sjukdomar ökar.

- Kontrollera skärknivens skärpa och titta efter tecken på nötning eller skador efter varje användning! Uppsök serviceverkstäder vid behov.
- Använd endast originalreservknivar när knivarna byts ut.

8 RENGÖRING AV ÅKGRÄSKLIPPAREN

För en optimal funktion och en lång livslängd skall åkgräsklipparen rengöras regelbundet.

Rengör åkgräsklipparen från vidhäftande smuts efter varje gång den använts.

Använd ingen högtryckstvätt för rengöringen. Vattenstrålen från en högtryckstvätt eller trädgårdsslang kan skada elsystemet eller lagren. Se till att i synnerhet motorn, växellådan och brytrullarna inte kommer i kontakt med vatten.

⚠ VARNING! Faror vid rengöringen! För alla rengöringsarbeten gäller:

- Stäng av motorn och ta ur tändningsnyckeln.
- Dra av tändhatten/-hattarna.
- Skyddsanordningar som avlägsnats för rengöringen måste monteras igen efter rengöringen.
- RISK FÖR BRÄNSKADOR: Rengör åkgräsklipparen först efter att den har svalnat. Motorn, växellådan och ljuddämparen är mycket heta!
- RISK FÖR SKÄRSKADOR: Se upp för de vassa knivarna vid arbeten på skärverktygen. För klippverktyg med flera eggar kan ett skärverktygs rörelse leda till att ett annat verktyg också rör sig!

8.1 Rengöra gräsupsamlaren

Ta av gräsupsamlaren och spola av den invändigt och utvändigt med en vattenslang. Hårt sittande smuts måste skrapas av försiktigt, till exempel med en borste. Vid gräsupsamlare med vävbeklädnad måste du vara försiktig så att väven inte skadas.

i ANMÄRKNING Töm gräsupsamlaren före rengöringen enligt beskrivningen. En full gräsupsamlare är för tung för att kunna tas av säkert.

Ta av en gräsupsamlare

1. Stäng av motorn.
2. Lyft upp gräsupsamlaren något.
3. Ta ut gräsupsamlaren uppåt.

Ta bort en gräsupsamlare som aktiveras elektriskt

1. Stäng av motorn.
2. Kontrollera att gräsupsamlaren, som aktiveras elektriskt, är stängd.
3. Lyft upp gräsupsamlaren (ca 30°).
4. Ta ut gräsupsamlaren uppåt.

8.2 Rengöra hus, motor och växellåda

OBS! Skador på elsystemet från inträngande vatten! Var vid rengöring av gräsklipparen nogga med att inget vatten tränger in i den elektriska anläggningen!

Motorn och alla lagerställen (hjul, växellåda, knivlagring) får inte spolas av med vatten eller en högtryckstvätt.

Vatten som tränger in i tändningen, förgasaren eller luftfiltret kan orsaka störningar. Vatten i lagerställena kan leda till förlust av smörjning och därmed till att lagren förstörs.

Använd för borttagning av smuts och gräsrester en trasa, handborste, pensel med långt skaft eller liknande.

8.3 Rengöra utkastkanalen (18)

Genom regelbunden rengöring säkerställs att klipphöjdsinställningen inte kärvar.

Utkastkanalen består av två delar som har skjutits in i varandra. Den undre delen är fast insnäppt i gräsklipparens hus. Den övre delen kan dras ut inför rengöring.

1. Ta av gräsupsamlaren.
2. Ta bort skruvarna (18/1) till vänster och höger från utkastkanalen (18/2).

3. Dra ut utkastkanalen bakåt genom bakväggen.
4. Rengör den övre och den undre utkastkanalen noggrant.
5. Skjut in utkastkanalen i bakväggen. Se till att den övre och den undre delen förs samman ordentligt.
6. Skruva fast den med båda fästsruvar.
7. Montera gräsupsamlaren.

9 UNDERHÅLL

! VARNING! Faror vid underhållet! För alla underhållsarbeten gäller:

- Stäng av motorn och ta ur tändningsnyckeln.
- Dra av tändhatten/-hattarna.
- Skyddsanordningar som avlägsnats för underhållet måste monteras igen efter underhållet.
- RISK FÖR BRÄNNSKADOR: Arbeta med åkgräsklipparen först när den har svalnat. Motorn, växellådan och ljuddämparen är mycket heta!
- RISK FÖR SKÄRSKADOR: Se upp för de vassa knivarna vid arbeten på skärverktygen. För klippverktyg med flera eggar kan ett skärverktygs rörelse leda till att ett annat verktyg också rör sig.
- Vid byte av delar får endast originalreservdelar användas.
- Uppsök i tveksamma fall en fackverkstad eller kontakta tillverkaren.

9.1 Underhållsplan

Följande arbeten får genomföras av användaren själv. Alla övriga underhålls-, service- och reparationsarbeten måste genomföras av en auktoriserad serviceverkstad.

i ANMÄRKNING Vid kraftig påfrestning och vid höga temperaturer kan det bli nödvändigt med kortare underhållsintervaller än vad som anges i tabellen ovan.

lakta därutöver de rekommenderade, årliga rundsmörjningarna enligt smörjschemat.

Åtgärd	Före varje användning	Efter varje användning	Efter de första 5 timmarna	Var 25:e drift-timme	Var 50:e drift-timme	Före varje magasinering
Kontrollera motoroljenivån ^{*)}	X					
Byt motorolja ^{*)}			X			X

Åtgärd	Före varje användning	Efter varje användning	Efter de första 5 timmarna	Var 25:e drift-timme	Var 50:e drift-timme	Före varje magasinering
Rengör luftfiltret ^{*)}				X		
Byt luftfilter ^{*)}					X	
Kontrollera tändstiftet ^{*)}					X	
Kontrollera bromsen (provbromsning på raksträcka)	X					
Kontrollera däcktrycket	X					
Kontrollera klippknivarna	X					
Kontrollera om det finns lösa delar	X					X
Kontrollera kilremmen (okulärbesiktning)				X		
Rengör åkgräsklipparen		X				
Rengör luftinsugsfiltret på motorn ^{*)}	X					
Rengör växellådan från gräs- och klipprester		X		X		

^{*)} se motortillverkarens bruksanvisning

9.2 Smörjschema

För att säkerställa att de rörliga delarna går lätt rekommenderar vi att följande ställen eftersmörjs en gång per år.

Rengör alla ställen som ska smörjas med en trasa före insmörjningen eller insprayningen. För undvikande av eventuell korrosion ska inget vatten användas.

Smörjställen:

- Smörj smörjnippeln på axeltappen till höger och vänster (21) med universalfett.
- Spraya in framaxelns lager på ramen (21/1).
- Smörj kuggsegmentet och styrspåret på styrtransmissionen (22) med universalfett.
- Smörj rullagret och navet på fram- och bakaxeln (23/ 20) med universalfett.

I ANMÄRKNING Fram- och bakhjulen måste demonteras för insmörjning av axlar och lager.

- Vrid- och lagerställen: Smörjning av alla rörliga vrid- och lagerställen.

9.3 Byte av hjul

Hjulen får endast bytas på ett vågrätt och stabilt underlag.

1. Stäng av åkgräsklipparen och dra ut tändningsnyckeln.
2. Tryck ned bromspedalen (05/1) helt och spärra den med låsspaken (05/2).
3. Säkra åkgräsklipparen mot att rulla iväg med underläggskilar. Lägg kilarna på den sida som inte lyfts.
4. Lyft åkgräsklipparen med ett lämpligt verktyg (t.ex. saxdomkraft) på den sida på vilket hjulet ska bytas. Lyft gräsklipparen så pass att det hjul som ska bytas kan rotera fritt.
Obs! Fara för skador på redskapet.
Var noga med att inte böja några gräsklipparelement när du lyfter. Sätt endast an lyftdonet mot stabila metalldelar.
5. Säkra åkgräsklipparen i ett bärande chassielement med ett stabilt underlag (t.ex. fyrkantsvirke) så att den inte kan sänkas ned även om lyftdonet skulle glida eller tippa.
6. Dra av skyddskåpan (19/1).
7. Tryck av låsbrickan (19/2) med en skruvmejsel. Se till att du inte tappar den.
8. Dra av underläggsbrickan (19/3).
9. Dra av hjulet från axeln.
Anmärkning: *Tappa inte passfjädersnåren vid avdragning av bakhjulen från axeln!*

10. Rengör axeln och borrhålet i hjulet och fetta in båda med universalfett innan tillbakamonteringen.
11. Sätt på hjulet på axeln.
Anmärkning: När bakhjulen sätts på måste passfjäders och bakhjulets spår stå över varandra så att passfjädern kan skjutas in utan våld.
12. Sätt underläggsbrickan på axeln.
13. Tryck säkringsskivan i spåret på axeln. Om du eventuellt använder en tång för detta får du inte skada axeln med tången.
14. Sätt på skyddshättan på axeln.
15. Ta bort säkringsunderlaget och sänk försiktigt ned gräsclipparen på marken med lyftdonet.

9.4 Startbatteri

I leveransen av åkgräsclipparen ingår ingen laddare för startmotorns batteri.

Se batterilådan angående den exakta batteribe-teckningen. Startbatteriet sitter under motorhu-ven.

Startbatteriet är alltid laddat vid leverans från fa-brik.

Säkerhetsanvisningar

⚠️ VARNING! Fara vid felaktig hantering av startbatteriet! Beakta följande punkter för att undvika faror som skulle kunna uppstå vid felaktig hantering av batteriet!

- Startbatteriet får inte förvaras i omedelbar närhet av eld eller brännas eller ställas på värmeelement. Det föreligger explosionsrisk.
- Förvara startbatteriet för vinterförvaring i ett svalt och torrt utrymme (10 – 15°C). Tempera-turer under fryspunkten bör undvikas vid magasineringen.
- Lämna inte startbatteriet oladdat under långa tider. Om startbatteriet inte har använts under en längre tid bör det laddas upp med en lämplig laddare.
- Förstör inte startbatteriet. Elektrolyten (sva-velsyra) orsakar frätskador på hud och kläder – tvätta genast av med rikligt med vatten.
- Håll startmotorns batteri rent. Torka av en-dast med en torr trasa. Använd inte vatten, bensin, förtunningsmedel eller liknande!
- Håll anslutningspolerna rena och fetta in dem med polfett.
- Kortslut inte anslutningspolerna.

Ladda startbatteriet

Laddning krävs:

- före magasineringen för vinteruppehållet.
- Vid längre tids stillestånd för maskinen (läng-re än 3 månader).

⚠️ VARNING! Fara p.g.a. felaktig upplad-dning av startbatteriet! Laddarens laddström får inte överstiga 5 A och laddspänningen får uppgå till högst 14,4 V. Vid högre laddspänning finns risk för att startbatteriet exploderar! Ta alltid ur tändningsnyckeln vid arbeten på batteriet.

Vi rekommenderar att detta underhållsfria och gastäta startbatteri laddas med särskild, för änd-målet avsedd laddare (finns i fackhandeln).

lakta bruksanvisningen från laddarens tillverkare innan startbatteriet laddas.

⚠️ OBSERVERA! Risk för kortslutning! Dra alltid av minuskabeln (-) först från batteriet och anslut det sist för att undvika kortslutning! Ta all-tid ur tändningsnyckeln vid arbeten på batteriet!

1. Dra ur tändningsnyckeln (02/4).
2. Öppna motorhuven.
3. Anslut laddarens terminaler till batteriets an-slutningspoler.

i ANMÄRKNING Observera polariteten:

- röd terminal = pluspol (+)
 - svart terminal = minuspol (-)
4. Anslut laddaren till elnätet och koppla in den.

9.5 Demontera klippanordning

Vid användning av gräsclipparen på vintern och vid byte av kilremmen måste klippanordningen demonteras.

1. Vrid ratten helt åt vänster (32).
2. Ta av gräsupsamlaren(33).
3. Demontera utkastkanalen (18).
4. Lossa cylindriskruven (34) i schakthållaren med 5–6 varv.
5. Sänk klippanordningen till den lägsta inställ-ningen (35).
6. Haka ut dragfjädern vid klippanordningen (36).
7. Ställ upp klippanordningen helt igen (37).
8. Haka ur kilremskanalen (38).
9. Haka ur kilremmen från motorns kilremskiva (39).
10. Sänk åter klippanordningen till den lägsta in-ställningen (40).

11. Avlägsna de 4 låsstiften vid klippanordningens hållbyglar (41).
12. Dra av hållbyglarna över bultarna (41).

9.6 Byta ut kilrem

1. Lossa på de 6 läsmuttrarna (24).
2. Haka ur kilremskanalen (25).
3. Häng av klippanordningens högra kåpa och ta sedan av den (26).
4. Häng av klippanordningens vänstra kåpa och ta sedan av den (27).
5. Lossa lätt på skruven på spännrullen tills det är möjligt att veckla ut kilremmen (28).
6. Ta ut kilremmen.

i ANMÄRKNING Kilremmens styrning och läge varierar vid olika typer. Beakta dekalen på klippanordningen.

Sätta in en ny kilrem

1. Lägg kilremmen kring den lätt lossade spännrullen och skruva sedan fast spännrullen (30 / 31).
2. Lägg kilremmen på rullarna i föreskriven ordningsföljd. Beakta kilremmens styrning och läge.

10 TRANSPORT

Vid transport av åkgräsklipparen med transportdon (t.ex. personbilssläp) måste klippanordningen pallas upp så att klippanordningens upphängning avlastas.

Kontrollera innan transporten att transportmedlet har en tillräcklig bärlast och att åkgräsklipparen är lämpligt säkrad.

11 FÖRVARING

Åkgräsklipparen ska ställas av skyddad mot väder och vind, särskilt fukt, regn och längre tids direkt solstrålning.

Förvara aldrig åkgräsklipparen med bränsle i tanken inne i en byggnad där eventuellt bränsleångor kan komma i beröring med öppen eld eller gnistor. Ställ endast av åkgräsklipparen i lokaler, som är lämplig för avställning av fordon.

Ställ om möjligt inte av åkgräsklipparen med full bränsletank innan en längre tids förvaring. Bränslet kan dunsta.

Inför en långtidsmagasinering bör bränslet tappas ut ur tanken och förgasaren för att förebygga avlagringar och därmed sammanhängande svårigheter att starta. Konsultera din fackverkstad om detta.

12 AVHJÄLPA FEL

⚠ OBSERVERA! Skaderisk. Vassa maskindelar och delar i rörelse kan orsaka personskador.

- Bär alltid skyddshandskar under underhåll, skötsel och rengöring av maskinen!

i ANMÄRKNING Vänd dig till vår kundtjänst vid fel som inte finns med i den här tabellen eller vid fel som du inte själv kan åtgärda.

Störning	Orsak	Åtgärd
Motorn startar inte.	Bränslebrist.	Fyll på i tanken, kontrollera tankavluftningen, kontrollera bränslefiltret.
	Dåligt, förorenat bränsle; gammalt bränsle i tanken.	Använd alltid färskt bränsle från rena behållare; rengör förgasaren (kundtjänstverkstad).
	Lufffiltret smutsigt.	Rengör lufffiltret (se motortillverkarens bruksanvisning).
	Ingen tändgnista.	Rengör tändstiftet, sätt ev. i ett nytt, kontrollera tändkabeln, kontrollera tändsystemet (kundtjänstverkstad).
	För mycket bränsle i motorns brännkammare p.g.a. flera startförsök.	Skruva ur tändstiftet och torka av det.

Störning	Orsak	Åtgärd
Startmotorn fungerar inte.	Tomt eller svagt startbatteri.	Ladda startbatteriet.
	Säkerhetsbrytaren på förarsätet ur funktion.	Sitt ned korrekt på förarsätet; brytaren defekt.
	Säkerhetsbrytaren på bromspedalen ur funktion.	Tryck ned bromspedalen helt.
	Klippanordningen har kopplats till.	Koppla från klippanordningen.
	Säkring på startbatteriets pluskabel (+).	Kontrollera säkningen och byt ut den vid behov.
Motoreffekten avtar.	För högt eller för fuktigt gräs.	Korrigerar klipphöjden, skapa arbetsutrymme för klippanordningen genom att köra tillbaka en kort bit.
	Utkastkanal/klippdäck igentäppt.	Stäng av motorn och ta ur tändningsnyckeln! Rengör utkastkanalen/klippdäcket.
	Luftfiltret smutsigt.	Rengör luftfiltret (se motortillverkarens bruksanvisning).
	Inställningen av förgasaren stämmer inte.	Låt kontrollera inställningen (kundtjänstverkstad).
	Kniven kraftigt sliten.	Byt ut kniven (kundtjänstverkstad).
	Körhastigheten för hög.	Sänk körhastigheten.
Åkgräsklipparen vibrerar kraftigt.	Klippanordningen är skadad.	Kontrollera klippanordningen (kundtjänstverkstad).
Åkgräsklipparen kör inte iväg.	Vid hydrostat-drivning: ingen kördrivning.	Ställ om bypasspaken till driftsläget (se <i>Kapitel 7.3 "Skjuta åkgräsklipparen (15, 16)", sida 303</i>).
Orent snitt.	Kniven nött, slö.	By kniv eller slipa den. Balansera knivar efter slipning (kundtjänstverkstad)!
	Fel klipphöjd.	Korrigerar klipphöjden.
	För lågt motorvarvtal.	Ställ in maximalt motorvarvtal.
	Körhastigheten för hög.	Sänk körhastigheten.
	Olika däcktryck mellan hjulen.	Pumpa upp till rätt lufttryck. Läs av korrekt lufttryck på däcket.
Gräsuppsamlaren fylls inte.	Klipphöjden för lågt inställd.	Korrigerar klipphöjden.
	Gräset är fuktigt – för tungt för att transporteras av luftströmmen.	Skjut upp klippningen tills gräsytan har torkat.
	Kniven kraftigt sliten.	Byt kniv. (Kundtjänstverkstad)

Störning	Orsak	Åtgärd
	Gräsmattan för hög.	Klippa gräsmattan 2 ggr: <ul style="list-style-type: none"> ■ 1:a omgången: max. klipphöjd ■ 2:a omgången: önskad klipphöjd.
	Vävpåsen igentäppt – inget luftgenomsläpp.	Rengör vävpåsen.
	Utkastkanalen/klippdäcket nedsmutsat.	Rengör utkastkanalen/klippdäcket.
Nivåindikatorn reagerar inte.	Gräsrester vid nivåindikatorarmen.	Ta bort gräsrester från nivåindikatorarmen. Kontrollera därefter att den går lätt.
Drivenhet, broms, koppling och klippanordning.		Låt endast en kundtjänstverkstad genomföra kontrollerna!

12.1 Felindikerings display och felåtgärder

Visning	Fel	Felbeskrivning	Felåtgärd
Err 01	Sätetsbrytare	Med hjälp av elektroniken identifieras ett ogiltigt sätetsbrytartilstånd.	<ol style="list-style-type: none"> 1. Starta om tändningen (läge 2)** 2. Belasta och avlasta sätet flera gånger <ul style="list-style-type: none"> ■ Självdiagnos, felet* kan åtgärdas automatiskt, om inte, ■ kontakta service
Err 02	Bromsbrytare	Med hjälp av elektroniken identifieras ett ogiltigt bromsbrytartilstånd.	<ol style="list-style-type: none"> 1. Starta om tändningen (läge 2)** 2. Tryck ned bromspedalen flera gånger <ul style="list-style-type: none"> ■ Självdiagnos, felet* kan åtgärdas automatiskt, om inte, ■ kontakta service
Err 03	Klippanordningsbrytare	Med hjälp av elektroniken identifieras ett ogiltigt tillstånd för klippanordningsbrytaren.	<ol style="list-style-type: none"> 1. Starta om tändningen (läge 2)** 2. Starta klippanordningsbrytaren flera gånger <ul style="list-style-type: none"> ■ Självdiagnos, felet* kan åtgärdas automatiskt, om inte, ■ kontakta service
Err 04	Uppsamlarbrytare	Med hjälp av elektroniken identifieras ett ogiltigt tillstånd för uppsamlarbrytaren.	<ol style="list-style-type: none"> 1. Starta om tändningen (läge 2)** 2. Öppna och stäng uppsamlaren flera gånger <ul style="list-style-type: none"> ■ Självdiagnos, felet* kan åtgärdas automatiskt, om inte, ■ kontakta service

Visning	Fel	Felbeskrivning	Felåtgärd
Err 05	Växellådsbrytare	Med hjälp av elektroniken identifieras ett ogiltigt tillstånd för växellådsbrytaren.	<ol style="list-style-type: none"> 1. Starta om tändningen (läge 2)** 2. Tryck ned backpedalen flera gånger <ul style="list-style-type: none"> ■ Självdiagnos, felet* kan åtgärdas automatiskt, om inte, ■ kontakta service
Err 06	Kontaktbrytare utkastkanal	Med hjälp av elektroniken identifieras ett ogiltigt tillstånd för utkastkanalen.	<ol style="list-style-type: none"> 1. Starta om tändningen (läge 2)** 2. Demontera och montera sedan tillbaka utkastkanalen <ul style="list-style-type: none"> ■ Självdiagnos, felet* kan åtgärdas automatiskt, om inte, ■ kontakta service
Err 07	Kontaktbrytare för klippanordningen	Med hjälp av elektroniken identifieras ett felaktigt tillstånd för klippanordningsutgången.	<ol style="list-style-type: none"> 1. Starta om tändningen (läge 1) <ul style="list-style-type: none"> ■ Självdiagnos, felet* kan åtgärdas automatiskt, om inte, ■ kontakta service
Err 08	Startrelä	Med hjälp av elektroniken identifieras ett felaktigt tillstånd för startreläutgången.	<ol style="list-style-type: none"> 1. Starta om tändningen (läge 1) <ul style="list-style-type: none"> ■ Självdiagnos, felet* kan åtgärdas automatiskt, om inte, ■ kontakta service
Err 09	Magnetventil	Med hjälp av motorelektroniken identifieras ett felaktigt tillstånd för motorns magnetventilutgång.	<ol style="list-style-type: none"> 1. Starta om tändningen (läge 1) <ul style="list-style-type: none"> ■ Självdiagnos, felet* kan åtgärdas automatiskt, om inte, ■ kontakta service
Err 10	Tändspole	Med hjälp av elektroniken identifieras ett felaktigt tillstånd för tändspoleutgången.	<ol style="list-style-type: none"> 1. Starta om tändningen (läge 1) <ul style="list-style-type: none"> ■ Självdiagnos, felet* kan åtgärdas automatiskt, om inte, ■ kontakta service
Err 11	Intern spänningsförsörjning	Med hjälp av elektroniken identifieras ett felaktigt tillstånd för den interna spänningsförsörjningsutgången.	<ol style="list-style-type: none"> 1. Starta om tändningen (läge 1) <ul style="list-style-type: none"> ■ Självdiagnos, felet* kan åtgärdas automatiskt, om inte, ■ kontakta service
Err 12	Övervakning av intern spänningsförsörjning	Med hjälp av elektroniken identifieras ett felaktigt tillstånd för den interna övervakningen av spänningsförsörjningen.	<ol style="list-style-type: none"> 1. Starta om tändningen (läge 1) <ul style="list-style-type: none"> ■ Självdiagnos, felet* kan åtgärdas automatiskt, om inte, ■ kontakta service

* : Samtidigt är displayen släckt i ca 4 sekunder.

** : Felet åtgärdas genom tryckning på knappen R (03/13).

13 GARANTI

Eventuella material- eller tillverkningsfel på redskapet åtgärdas av oss under den lagstadgade garantitiden genom reparation eller ersättningsprodukt, efter vårt gottfinnande. Garantitiden bestäms av gällande lag i det land där redskapet köptes.

Vår garantiförsäkran gäller enbart om:

- Beakta denna bruksanvisning
- redskapet har hanterats korrekt
- originalreservdelar har använts

Garantin upphör att gälla vid:

- egenmäktiga reparationsförsök
- egenmäktiga tekniska förändringar
- ej avsedd användning

Garantin gäller inte för:

- lackskador som beror på normalt slitage
- Förslitningsdelar, som på reservdelsbladet är inramade
- Förbränningsmotorer (här gäller resp. motortillverkares garantibestämmelser)

Garantitiden inleds i och med den första slutkundens köp av produkten. Datum på inköpskvittot gäller. Vänd er med detta garantidokument och kvittot till en återförsäljare eller närmaste auktoriserade kundtjänst. Köparens lagstadgade anspråk gentemot försäljaren berörs inte av denna förklaring.

OVERSETTELSE AV DEN ORIGINALE BRUKSANVISNINGEN**Innhold**

1	Om denne bruksanvisningen	314	7	Drift av traktoren.....	321
1.1	Symboler på tittelsiden	315	7.1	Grunnleggende forberedende tiltak	321
1.2	Tegnforklaringer og signalord	315	7.2	Bruk av tilbehør	322
2	Produktbeskrivelse	315	7.3	Skyve plenraktoren (15, 16)	322
2.1	Tiltenkt bruk.....	315	7.4	Starte og slå av motoren	322
2.2	Mulig feil bruk	315	7.5	Farer med traktoren.....	322
2.3	Symboler på maskinen.....	315	7.5.1	Forberede kjøring ved tempera- turer under 10 °C	322
2.4	Sikkerhets- og beskyttelsesanordnin- ger	316	7.5.2	Kjøring med fothydrostatgir	322
2.5	Produktoversikt (01).....	316	7.5.3	Kjøring med tempomat.....	323
3	Sikkerhetshenvisninger.....	316	7.5.4	Kjøring og klipping i bratt terreng	323
4	Pakke ut og montere traktoren	317	7.5.5	Klipping med plenraktoren	323
5	Betjeningselementer	317	8	Rengjøre plenraktoren.....	324
5.1	Standard instrumentbord (02)	317	8.1	Rengjøring av gressoppsamler	324
5.2	Instrumentbord med display (03)	317	8.2	Rengjøre hus, motor og gir.....	325
5.2.1	Funksjonstaster og displayvis- ning.....	318	8.3	Rengjøring av utkastkanalen (18).....	325
5.2.2	Kontrolllamper	318	9	Vedlikehold.....	325
5.3	Bremse- og koblingspedal (05)	319	9.1	Vedlikeholdsplan	325
5.4	Girbetjening (kjørehastighet) (04)	319	9.2	Smøreskjema.....	326
5.5	Fothydrostatgir (04, 05).....	319	9.3	Hjulskift.....	326
5.6	Betjening av klippeaggregat (06)	319	9.4	Starterbatteri	327
6	Igangsetting	319	9.5	Demontere klippeaggregatet	327
6.1	Kontrollere klippeaggregatet	319	9.6	Skifte kilereimen	327
6.2	Fylling av olje	320	10	transport	328
6.3	Fylling av drivstoff (09).....	320	11	Oppbevaring.....	328
6.4	Kontrollere dekktrykket.....	320	12	Feilsøking.....	328
6.5	Montering av gressoppsamler (10 – 13).....	320	12.1	Feilindikator display og feilutbedring ..	330
6.6	Kontroll av sikkerhetsinnretninger	320	13	Garanti.....	332
6.6.1	Kontrollere bremsekontaktbryter ..	320	1	OM DENNE BRUKSANVISNINGEN	
6.6.2	Kontrollere klippeaggregatbryter ..	321	■	Den tyske versjonen er den originale bruks- anvisningen. Alle andre språkutgaver er over- settelse av den originale bruksanvisningen.	
6.6.3	Kontrollere setekontaktbryter.....	321	■	Oppbevar bruksanvisningen alltid slik at du kan slå opp i den når du trenger informasjon om maskinen.	
6.6.4	Sjekk kontaktbryteren til gress- oppsamleren.....	321	■	Gi maskinen bare videre til andre personer sammen med denne bruksanvisningen.	
6.6.5	Sjekk kontaktbryteren til utkast- kanalen.....	321			

- Les og følg sikkerhets- og varselhenvisingene i denne bruksanvisningen.
- Plenraktoren leveres i forskjellige utstyrsvarianter. Vær oppmerksom på at bildene kan avvike litt fra originalen. Hvis du har problemer med å forstå beskrivelsene, henvend deg til et fagverksted eller produsenten.
- Følg den medfølgende monteringsanvisningen og bruksanvisningen for bensinmotoren.

1.1 Symboler på tittelsiden

Symbol	Betydning
	Les grundig gjennom bruksanvisningen før oppstart. Dette er forutsetningen for sikkert arbeid og feilfri håndtering.
	Bruksanvisning
	Ikke bruk det bensindrevne apparatet i nærheten av åpen ild eller varmekilder.

1.2 Tegnforklaringer og signalord

FARE! Viser til en umiddelbart farlig situasjon som fører til død eller alvorlige personskader hvis den ikke unngås.

ADVARSEL! Viser til en potensielt farlig situasjon som kan føre til død eller alvorlige personskader hvis den ikke unngås.

FORSIKTIG! Viser til en potensielt farlig situasjon som kan føre til mindre eller moderate personskader hvis den ikke unngås.

ADVARSEL! Viser til en potensielt farlig situasjon som kan føre til materielle skader hvis den ikke unngås.

MERK Spesiell informasjon for bedre forståelighet og håndtering.

2 PRODUKTBEKRIVELSE

Plenraktorene med bakutkast produseres i forskjellige utførelser. Sørg for at du leser beskrivelsen som passer akkurat til din plenraktor i de følgende beskrivelsene i denne bruksanvisningen.

Plenraktorens egenskaper:

- Drev: Fothydrostat

- Knivkobling: elektromagnetisk
- Oppsamlervolum: 310 l
- Oppsamleretømming: elektrisk, teleskopspak

Dessuten finnes det ulikheter med tanke på finfordelingssystemer, motorstype, motorytelse og klippebredde.

Typeforskjeller:

- Klippebredde
- Girtype (T3 og G700)
- Gir-forbikobling-opplåsing

2.1 Tiltentkt bruk

Plenraktoren er beregnet til klipping i private hager med maks. 10° (18 %) helling. Annen bruk, f.eks. finfordeling, er bare tillatt med bruk av originalt tilbehør og overholdelse av maksimale belastningsverdier.

Dette apparatet er utelukkende beregnet for bruk på privat område. Enhver annen anvendelse, såvel som ikke godkjent om- og påbygging, anses upassende, og har til følge at garantien ikke lenger gjelder, at samsvaret (CE-tegnet) går tapt, samt at produsenten fraskriver seg ethvert ansvar for skader som påføres brukeren eller tredjepart.

2.2 Mulig feil bruk

Plenraktoren er ikke egnet til økonomisk virksomhet i offentlige parker, sportsanlegg, jord- eller skogbruk.

ADVARSEL! **Fare pga. overbelastning av plenraktoren!** Vær spesielt oppmerksom på at de tillatte trekklasterne og hellingene/fallene ikke overskrides ved bruk av en tilhenger. En overskridelse kan føre til at plenraktorens bremseytelse belastas for mye og dermed til farlige situasjoner!

MERK Vær oppmerksom på at plenraktoren ikke har godkjenning for kjøring på offentlig vei, og skal derfor ikke drives på offentlige veier!

2.3 Symboler på maskinen

	Les bruksanvisningen før bruk!
	Under klipping skal andre personer, spesielt barn og dyr, holdes på avstand fra arbeidsområdet.
	Trekk ut tenningsnøkkelen før vedlikeholds- og reparasjonsarbeider.

	Forsiktig! Fare! Hold hender og føtter unna skjæreinnetningen!
	
	Kjør ikke i heng brattere enn 10° (18 %) helling!
	
	
	
	Fare: Du må ikke kjøre i slikt terreng!
	Forbrenningsfare på grunn av varme overflater!

2.4 Sikkerhets- og beskyttelsesanordninger

⚠ ADVARSEL! Fare pga. fjernede eller manipulerede verneinnretninger! Enhver drift med fjernede eller manipulerede verneinnretninger er forbudt. Defekte verneinnretninger må omgående repareres eller skiftes ut.

Til verneinnretninger hører fremfor alt:

- Bremskontaktbryter
- Klippeaggregatbryter
- Kontaktbryter gressoppsamler
- Setekontaktbryter
- Klippeaggregatdeksler
- Kontaktbryter utkastkanal

2.5 Produktoversikt (01)

Nr.	Komponent
1	Ratt
2	Instrumentbord
3	Bremsepedal
4	Motordeksel
5	Girbetjening bakover
6	Girbetjening forover

Nr.	Komponent
7	Klippeaggregat
8	Klippehøydejustering
9	Gir-forbikobling
10	Gressoppsamlersensor
11	Oppsamlerbetjening
12	Gressoppsamler
13	Fører sete
14	Elektrisk oppsamlerbetjening*
15	Festespak for bremsepedalen
16	Tempomatspak*

* Utførelse varierer og er modellavhengig

3 SIKKERHETSHENVISNINGER

- Barn eller andre personer som ikke er kjent med bruksanvisningen, må ikke bruke apparatet.
- Følg lokale forskrifter for operatørens minimumsalder.
- Informer barn og ungdommer om at de ikke skal leke med maskinen.
- Klipp kun ved dagslys eller god kunstig belysning.
- Hold tredjepersoner unna fareområdet.
- Brukeren er ansvarlig for ulykker hvor andre personer eller utstyr er involvert.
- Bruk kun originale reservedeler og originalt tilbehør.
- Alle reparasjoner på apparatet skal gjennomføres av produsenten eller et av kundeservicestasjonene.
- Bruk hørselvern.
- Plenklipperen har ikke godkjenning for kjøring på vei, og må derfor ikke kjøres på offentlig vei eller gater.
- Klipp ikke i tordenvær. Ingen beskyttelse mot lynnedslag.
- Ingen passasjerer må tas med på apparatet.
- Klipp ikke i skråninger med helling på over 10° (18 %).
- Etter inntak av alkohol, medikamenter, som nedsetter reaksjonsevnen, eller narkotika må du ikke arbeide med plenraktoren og/eller med tilbehør festet på denne.
- Klipp alltid på tvers av skråningen.

- Overhold alltid driftstidene som gjelder lokalt i kommunen.
- Plenraktoren kan forårsake alvorlige personskader pga. egenvekten. Gå frem med spesiell forsiktighet ved lasting og lossing av plenraktoren for transport på et kjøretøy eller tilhenger.
- Denne plenraktoren må ikke taues. Bruk et egnet kjøretøy for transport på offentlig vei.
- Plenraktoren må ikke drives i dårlig luftede arbeidsområder (f.eks. garasje). Avgassene inneholder giftig kullmonoksid samt andre skadestoffer.

4 PAKKE UT OG MONTERE TRAKTOREN

Følg den medfølgende monteringsanvisningen for utpakking og montering av traktoren.

i MERK Følg også den medfølgende bruksanvisningen for bensinmotoren.

⚠ ADVARSEL! Fare på grunn av ufullstendig montering! Plenraktoren må ikke drives før den er komplett montert. Utfør alle monteringsarbeidene beskrevet i monteringsanvisningen. Spør en fagmann om monteringen er riktig utfør hvis du er i tvil før oppstart. Kontroller om alle sikkerhets- og verneinnretninger er på plass og fungerer!

5 BETJENINGSELEMENTER

Nedenfor beskrives betjeningselementene til plenraktorene med bakutkast. Sørg for at du leser beskrivelsen som passer akkurat til din plenraktør.

5.1 Standard instrumentbord (02)

Nedenfor forklares elementene på det standard instrumentbordet.

Regulering av motorturtall

i MERK Vær oppmerksom på at betjening av regulatoren i kjøremodus påvirker hastigheten!

På regulator med integrert choke:

Ved å skyve regulatoren (02/2) økes og reduseres motorturtallet. Choken kobles inn i øverste stilling.

 Koble inn choke: Skyv regulatoren helt opp til choke-tegnet. Denne posisjonen må bare brukes til å starte motoren.

Merk: Noen traktorvarianter har en separat choke-knapp (02/1) på instrumentbordet. Denne må da trekkes ut for start av traktoren. Hvis motoren går, skyv knappen sakte inn igjen.

 Klipping: I denne posisjonen kjører motoren med maksimalt turtall.

 Tomgang: I denne posisjonen kjører motoren med det laveste turtallet.



Tenningslåås (02/4)

Stilling	Funksjon
0	Motoren av. Tenningsnøkkelen kan trekkes ut.
I	Lyskaster på. Etter start av motoren, slås lyskasteren på i denne stillingen.
II	Driftsstilling når motoren er i gang.
III	Startstilling for å starte motoren. Når motoren starter, slipp nøkkelen. Den hopper da tilbake i driftsstillingen II.





5.2 Instrumentbord med display (03)





Les kapitlet når plenraktoren har et display over det standardinstrumentbordet.

5.2.1 Funksjonstaster og displayvisning

Pos.	Betegnelse	Funksjon
03 / 2		<p>På displayet vises:</p> <ul style="list-style-type: none"> Dagsdriftstimer (visning med én kommaplass) Merknad: Dagsdriftstimene vises i desimalsystemet ($1,5 t = 1 t 30 \text{ min}$). <p>eller</p> <ul style="list-style-type: none"> Driftstimer totalt (visning uten kommaplass) Merknad: Driftstimer totalt begynner å telle med en gang du setter tenningsnøkkelen i posisjon I.
03 / 5		<p>For å veksle displayvisningen:</p> <ul style="list-style-type: none"> Driftstimer totalt Dagsdriftstimer Batterispennning <p>Merk: Hvis tenningsnøkkelen blir værende i posisjon "I", fortsetter tellingen av driftstimer totalt.</p>
03 / 13		<p>Nullstilling av dagsdriftstimer til "0". Merk: Det er mulig å tilbakestille dagsdriftstimene til "0", men ikke driftstimer totalt.</p>

5.2.2 Kontrollamper

Pos.	Betegnelse	Lampen lyser:
03 / 1		<ul style="list-style-type: none"> Når motoren går: <ul style="list-style-type: none"> ved defekt eller dypt utladet startbatteri Kabelturledning motor – batteri brudd. Sikring defekt (15 A - blå). Dynamo på motoren er defekt. Når motoren står stille: <ul style="list-style-type: none"> ved dypt utladet startbatteri <p>Merk: Oppsøk fagverksted hvis denne lampen tennes.</p>
03 / 3		Når gressoppsamleren er full. Tøm gressoppsamleren.
03 / 4		Når klippeaggregatet er koblet inn.
03 / 6		Når klippeaggregatet kobles fritt for rygging.
03 / 7		Ved avtatt gressoppsamler eller når denne ikke lukket riktig.
03 / 8		Ved påslåtte lys.

Pos.	Betegnelse	Lampen lyser:
03 / 9		Når bremsen er på og ved låst brems.
03 / 10		Når det bare finnes ca. 1,5 liter drivstoff på tanken.
03 / 11		Når oljenivået underskriver et bestemt nivå.
03 / 12		Når føreren stiger ned fra traktoren med <ul style="list-style-type: none"> ■ motoren i gang (bremsen er låst)

5.3 Bremse- og koblingspedal (05)

- **Brems:** Når du trykker bremsepedalen (05/1) helt ned, brukes bremsen på giret og traktoren bremses ned.
- **Parkeringsbrems:** Hvis du, ved nedtrykket bremsepedal (05/1), trekker festespaken (05/2) helt opp, låses bremsen. Bremsen løsnes ved ny nedtrykking av bremsepedalen.

5.4 Girbetjening (kjørehastighet) (04)

Plentraktorene er utstyrt med et fothydrostatisk gir.

Noen modeller er utstyrt med tempomat.

For kjøring forover og bakover er det montert to separate pedaler på høyre side.

Kjøreretning	Beskrivelse
Forover	Trykk på den høyre pedalen (04/2) for å kjøre forover.
Bakover	Trykk på den venstre pedalen (04/1) for å kjøre bakover. Merk: Hvis bare pedalen for bakoverkjøring trykkes, slås klippeaggregatet av. Klipping ved rygging: se <i>Kapittel 7.5.5 "Klipping med plentraktoren", side 323.</i>

5.5 Fothydrostatgir (04, 05)

Fothydrostatgiret betjenes med to pedaler (04/1 og 04/2).

For å **starte kjøringen** løsne først parkeringsbremsen (05/2), deretter trækker du på pedalen (04/2) for forover- eller pedalen (04/1) for bak-

overkjøring. Desto lengre ned du trækker pedalen, desto raskere kjører du i valgt retning.

Kjøring forover: Trykk på den ytterste pedalen (04/2) på høyre side.

Rygging: Trykk på den innerste pedalen (04/1) på høyre side.

5.6 Betjening av klippeaggregat (06)

Stille inn klippehøyde

Klippeaggregatet til traktoren kan justeres i høyden i flere trinn med en spak (06/2) til høyre ved siden av førersetet.

1. Beveg justeringsspaken (06/2) i ønsket retning. Spak nedover betyr lavere klippehøyde, spak oppover betyr høyere klippehøyde.

Koble inn klippeaggregatet

Elektrisk innkobling: I området på instrumentbordet finnes en bryter (02/5). Slå klippeaggregatet på (dvs. posisjon "1").

6 I GANGSETTING

⚠ ADVARSEL! Fare på grunn av ufullstendig montering! Plentraktoren må ikke drives før den er komplett montert. Utfør alle monteringsarbeidene beskrevet i monteringsanvisningen. Spør en fagmann om monteringen er riktig utfør hvis du er i tvil før oppstart. Kontroller om alle sikkerhets- og verneinnretninger er på plass og fungerer!

6.1 Kontrollere klippeaggregatet

Før bruk skal det alltid utføres visuell kontroll av skjæreverktøyet, festeboltene og hele klippeenheten for slitasje og skader. For å unngå ubalanse skal slitte eller skadde kniver skiftes ut med nye.

6.2 Fylling av olje

Før førstegangs idriftsettelse må motoren fylles med olje. Følg bruksanvisningen fra motorproduzenten for dette. Vær også oppmerksom på oljenivået må kontrolleres med jevne mellomrom og ev. fylle på olje.

6.3 Fylling av drivstoff (09)

⚠ ADVARSEL! Fare ved håndtering av drivstoff! Drivstoff er svært lettantennelig. Drivstoffanken må bare fylles utendørs! Røyking forbudt! Ikke fyll på tanken med motoren i gang eller mens den er varm!

Bruk trakt eller fyllerør for å fylle drivstoff slik at du ikke tømmer drivstoff på motoren, huset eller bakken.

Av sikkerhetsmessige grunner skal drivstofftankklokke og andre tankklokke skiftes ut ved skader. Dersom drivstoffet har rent over, må ikke motoren startes. Traktoren skal fjernes fra stedet kontaminert med drivstoff, og det sølte drivstoffet må tørkes opp fra bakken, motoren og huset med en fille og deretter tørkes av.

Ethvert oppstartforsøk må unngås til drivstoffdampen har dunstet bort.

Oppbevar kun drivstoff i godkjente kanner for dette.

Bruk blyfri bensin, minst et oktantal på 91 ROZ.

Fyll opp tanken

1. Stans eventuelt motoren, og trekk ut tenningsnøkkelen for sikkerhets skyld.
2. Vent til motoren har kjølt seg av litt (eksplosjonsfare pga. fordampet drivstoff).
3. Trykk på låsen på tankklokke (09/1).
4. Sving låsen på tankklokke (09/1) opp. Låsen på tankklokke (09/1) er nå låst opp.
5. Åpne tankklokke (09/2), og fyll på drivstoff.
Merk: Unngå å overfylle drivstofftanken!
6. Lukk tankklokke (09/2).
7. Lukk låsen på tankklokke (09/1) slik at det går i lås.

6.4 Kontrollere dekktrykket

- Kontroller dekktrykket med jevne mellomrom.
- Les av nødvendig luftrykk på dekkene (anbefaling 1 bar).

f MERK 1 PSI = 0,07 bar.

Med en vanlig fotluftpumpe kan dekktrykket kontrolleres og luft etterfylles.

6.5 Montering av gressoppsamler (10 – 13)

Plenraktoren leveres med gressoppsamler. Vær oppmerksom på at bildene kan avvike litt fra originalen.

Stille inn påfyllingsnivåindikator på gressoppsamler

Påfyllingsnivåindikatoren melder fra med et lyd-signal når gressoppsamleren må tømmes.

Påfyllingsnivåindikatoren kan være stilt inn i 6 posisjoner avhengig av klippematerialets beskaffenhet. For tørket klippemateriale skyves påfyllingsnivåindikatoren i de mindre posisjonene. For vått eller fuktig klippemateriale stilles påfyllingsnivåindikatoren inn lengre. Gressoppsamlerens fylling påvirkes av dette.

1. Slå av motoren (se *Kapittel 7.4 "Starte og slå av motoren"*, side 322).
2. Ta av gressoppsamleren (se *Kapittel 8.1 "Rengjøring av gressoppsamler"*, side 324).
3. Still inn påfyllingsnivåindikatoren (10/1) etter klippematerialet (10/a) til den går i lås i ønsket posisjon.
4. Heng på gressoppsamleren igjen.

Henge på gressoppsamleren

1. Hold gressoppsamleren med en hånd på bokshåndtaket (11/1) og med den andre hånden på åpningen man kan holde i på baksiden (11/2).
2. Legg gressoppsamleren symmetrisk på føringen (11/3).
3. Vipp gressoppsamleren noe forover (12) med den andre hånden, slik at den forreste delen av gressoppsamleren går i lås.
4. Sving nå gressoppsamleren tilbake ned (13) igjen.
5. Sjekk at gressoppsamleren sitter korrekt.

6.6 Kontroll av sikkerhetsinnretninger

Sikkerhetsinnretningene må kontrolleres før start av plenraktoren.

⚠ ADVARSEL! Fare ved kontroll av sikkerhetsinnretninger! Sikkerhetsinnretningene må bare utføres fra fører-setet og når ingen andre personer eller dyr oppholder seg i nærheten.

Utfør alle kontrollene på jevnt underlag slik at plenraktoren ikke kan rulle bort utilsikket.

6.6.1 Kontrollere bremsekontaktbryter

Bremsekontaktbryteren sørger for at motoren ikke kan startes når bremsen ikke står på.

1. Motoren er av.
2. Sett deg på føreraset.
3. Løsne parkeringsbremsen ved å trekke på bremsepedalen (05/1).
4. Forsøk å starte motoren (tenningsnøkkel i posisjon III).

i MERK Motoren skal ikke starte!

6.6.2 Kontrollere klippeaggregatbryter

Klippeaggregatbryteren sørger for at motoren ikke lar seg starte når klippeaggregatet er aktivert.

1. Motoren er av.
2. Sett deg på føreraset.
3. Trakk på bremsepedalen (05/1) og sett på parkeringsbremsen (05/2).
4. Koble inn klippeaggregatet (02/5, posisjon "1").
5. Forsøk å starte motoren (tenningsnøkkel i posisjon III).

i MERK Motoren skal ikke starte!

6.6.3 Kontrollere setekontaktbryter

Setekontaktbryteren sørger for at motoren slår seg av når ingen person befinner seg lenger på føreraset med innkoblet klippeaggregat.

1. Sett deg på føreraset.
2. Trakk på bremsepedalen (05/1) og sett på parkeringsbremsen (05/2).
3. Start motoren, og la den kjøre på maksimalt turtall.
4. Koble inn klippeaggregatet (02/5, posisjon "1").
5. Avlast setet ved å reise deg opp (ikke gå av!).

i MERK Motoren må slå seg av!

6.6.4 Sjekk kontaktbryteren til gressoppsamleren

Kontaktbryteren på gressoppsamleren sikkerstiller at motoren slås av straks gressoppsamleren ikke er hengt på korrekt når klippeaggregatet er tilkoblet.

1. Sett deg på føreraset.
2. Trakk på bremsepedalen (05/1) og sett på parkeringsbremsen (05/2).
3. Start motoren, og la den kjøre på maksimalt turtall.

4. Koble inn klippeaggregatet (02/5, posisjon "1").
5. Løft den tomme gressoppsamleren noe eller aktiver åpningsbryteren.

i MERK Motoren må slå seg av!

6.6.5 Sjekk kontaktbryteren til utkastkanalen

Kontaktbryteren til utkastkanalen sikkerstiller at plenraktoren ikke lar seg starte med demontert utkastkanal.

1. Ta av gressoppsamleren.
2. Fjern utkastkanalen (18/2).
3. Sett deg på føreraset.
4. Trakk på bremsepedalen (05/1) og sett på parkeringsbremsen (05/2).
5. Start motoren.

i MERK Motoren skal ikke starte!

7 DRIFT AV TRAKTOREN

⚠ ADVARSEL! Fare på grunn av manglende kunnskaper om plenraktoren! Les bruksanvisningen nøye gjennom før du starter! Vær spesielt oppmerksom på alle sikkerhetsanvisningene! Utfør alle monteringsarbeider og alle arbeider for igangsetting med omhu. Spør produsenten ved tvil!

7.1 Grunnleggende forberedende tiltak

- Bruk alltid solid skotøy og lange bukser under klippingen. Klipp aldri barfoot eller med åpne sandaler.
- Kontroller grundig terrenget hvor plenraktoren skal brukes. Fjern alle steiner, stokker, tråder, bein og andre fremmedlegemer som kan fanges opp og slynges bort. Også under klippingen skal man være oppmerksom på fremmedlegemer.
- Utfør alle arbeidene for igangsetting beskrevet i monteringsanvisningen. Dette gjelder spesielt kontroll av sikkerhetsinnretningene.
- Bruk kun tilhengerkoblingen til å trekke last! Støttelasten må ikke overskrides.
- Transport av gjenstander på plenraktoren er ikke tillatt!

7.2 Bruk av tilbehør

⚠ ADVARSEL! Fare pga. feil tilbehør eller feil bruk av tilbehør! Bruk alltid bare originalt tilbehør fra traktorprodusenten! Følg forskriftene for bruk i den medfølgende bruksanvisningen!

Som følge av bruk av ikke-godkjent tilbehør eller feil bruk av tilbehør kan det oppstå store farer for brukeren og tredjepart. Plentraktoren kan overbelastes. Dette kan føre til alvorlige ulykker.

7.3 Skyve plentraktoren (15, 16)

⚠ FORSIKTIG! Fare ved skyvning i skråninger! Skyv plentraktoren bare på vannrette flater! I skråninger kan plentraktoren rulle bort ukontrollert.

Ved fothydrostatdrift

Forbikoblingsspaken (15/1) befinner seg i den bakre hjulkassen til høyre.

Forbikobling-opplåsing på T3-gir (type: T15, T16, T18):

1. Trekk ut forbikoblingsspaken (15/1), og heng inn over (16).
2. Løsne bremsen.
 - ⇒ Plentraktoren kan nå skyves.

Forbikobling-opplåsing på G700-gir (type: T20, T23):

1. Skyv inn forbikoblingsspaken (15/1), og heng inn over (16).
2. Løsne bremsen.
 - ⇒ Plentraktoren kan nå skyves.

7.4 Starte og slå av motoren

Starte motoren

1. Ta plass på førerasetet.
2. Tråkk bremsepedalen (05/1) helt ned på venstre side, og lås den fast med festespaken (05/2).
3. Forviss deg om at klippeaggregatet IKKE er koblet inn. Kontroller da vippebryterstillingen (02/5, posisjon "0").
4. Flytt regulatoren (02/2) for motorturtallet til øvre stopp. Alt etter utstyrsversjon finnes det et chokesymbol der. Trekk ut den separate chokeknappen (02/1) hvis ikke.
5. Sett tenningsnøkkelen i tenningslåsen (02/4).
6. Drei tenningsnøkkelen rundt til posisjon "III", og hold den der til motoren starter.

Merk: For å skåne startbatteriet skal et startforsøk ikke vare lengre enn ca. 5 sekunder.

7. Slipp da tenningsnøkkelen. Denne går da automatisk tilbake i posisjon "II".
8. Flytt regulatoren (02/2) for motorturtallet i driftsstilling. På en traktor med chokeknapp trykker du denne inn igjen (02/1).

Slå av motoren

1. Koble ut klippeaggregatet (02/5).
2. Flytt regulatoren (02/2) for motorturtallet i tomgangsstilling.
3. Tråkk på bremsepedalen (05/1), og lås den fast med festespaken (05/2).
4. Sett tenningsnøkkelen (02/4) i posisjon "0".
5. Trekk ut tenningsnøkkelen.

⚠ ADVARSEL! Fare pga. varm motor! Sørg for at ingen gjenstander eller materialer som befinner seg i nærheten av varme motordeler (f.eks. lydputten), ikke kan antennes.

7.5 Farer med traktoren

⚠ ADVARSEL! Fare pga. manglende tilpassning av hastighet. Kjør spesielt sakte i starten for å venne deg til traktorens kjøre- og bremseutførelse! Før hver gang du endrer retning, skal kjørehastigheten reduseres slik at føreren alltid har kontroll over plentraktoren og at denne ikke kan velte om!

Traktoren drives via et fothydrostatgir.

7.5.1 Forberede kjøring ved temperaturer under 10 °C

1. Forviss deg om at klippeaggregatet IKKE er koblet inn. Kontroller da vippebryteren (02/5, posisjon "0").
2. Start motoren og la den gå varm i ca. 30 sekunder for optimering av girøljviskositeten. Deretter kan du kjøre med traktoren. Klippeaggregatet skal først kobles inn når motoren har gått i noen minutter.

7.5.2 Kjøring med fothydrostatgir

1. Tråkk på bremsepedalen (05/1), og lås den fast med festespaken (05/2).
2. Sett klippeaggregatet på høyeste klippehøyde (06/2).
3. Start motoren.
4. Sett på bremsen (05/1).
5. Trykk langsomt på fotpedalen for ønsket kjøretretning:
 - Forover: fotpedal (04/2)
 - Bakover: fotpedal (04/1)

- Desto lengre ned du trækker pedalen, desto raskere beveger traktoren seg i valgt retning.
- For å stanse slipper du opp fotpedalen og trækker ned bremsepedalen (05/1).

MERK Bruk alltid festespaken ved nedtråket bremsepedal slik at traktoren ikke kan rulle bort når du forlater den!

7.5.3 Kjøring med tempomat

MERK Tempomaten kan bare slås på i kjøring forover. Tempomaten slås automatisk av når du trækker på bremsen.

Slå på/av tempomaten:

- Sving spaken (02/3) opp.
Tempomaten slås på.
- Sving spaken (02/3) ned.
Tempomaten slås av.

7.5.4 Kjøring og klipping i bratt terreng

⚠ ADVARSEL! Fare pga. feil ved kjøring i skråninger! Det må utvises spesiell forsiktighet ved kjøring i skråninger! Det finnes ingen "sikker" bakke. Følg spesielt følgende sikkerhetsanvisninger for dette! Hvis hjulene spinner rundt eller hvis klippeaggregat setter seg fast ved kjøring i en stigning, koble ut klippeaggregat og monterte redskaper. Kjør deretter bort fra bakken i langsom fart nedover og rett fram. En full gressopp-samlingsbeholder øker faren for at plenraktoren velter pga. vekten.

- Kjør ikke i heng brattere enn 10° (18 %) helling. Eksempel: Det tilsvarer 18 cm høydeforskjell på en meter.
- Kjør ikke rykkvis.
- Brems ikke rykkvis.
- Hold kjørehastigheten lav.
- Kjør i på tvers av bakker.
- Akselerer ikke for sterkt.
- Sving ikke rykkvis.

7.5.5 Klipping med plenraktoren

For å oppnå et rent klipperesultat skal kjørehastigheten tilpasses plenforholdene. Velg maksimalt 2/3 av mulig kjørehastighet på pedalen ved klipping. Traktorens maksimale hastighet er utelukkende beregnet til kjøremodus uten innkoblet klippeaggregat.

Normalt er klippehøyden på 4–5 cm. Dette tilsvarer det 2. eller 3. låsehakket på høydejusteringen (06/2). Klipp med høyere klippehøyde ved fuktig og vått gress.

Ved svært høyt gress er det fornuftig å klippe i to omganger. Sett klippeaggregatet på høyeste klippehøyde for første kjøring. Still deretter inn ønsket høyde for den andre runden.

7.5.5.1 Innkobling av klippeaggregatet

MERK Klippeaggregatet skal først kobles inn når motoren er kjørt varm i ca. ett minutt! Når klippeaggregatet kobles inn, skal plenraktoren ikke stå i høyt gress.

- Start motoren.
- Flytt regulatoren (02/2) for motorturtallet i driftsstilling.
- Sett klippeaggregatet på høyeste klippehøyde (06/2).
- Koble inn klippeaggregatet med vippebryteren (02/5, posisjon "1").
- Still inn ønsket klippehøyde med håndspaken (06/2).
- Kjør med plenraktoren.

7.5.5.2 Klipping ved rygging

MERK Hvis bare girpedalen for rygging trykkes, slås klippeaggregatet av.

- Trykk på knappen "Klipping ved rygging" (02/6) og innen 5 sek. pedalen (04/1) for rygging.

⚠ ADVARSEL! Fare for ulykker ved klipping ved rygging! Observer området bakover ved klipping ved rygging! Klipp ved rygging bare når dette er nødvendig!

7.5.5.3 Utkobling av klippeaggregatet

⚠ ADVARSEL! Fare pga. etterløp kniver! En roterende/utgående skjærekniv kan kutte hender og føtter. Hold derfor hender og føtter på avstand fra kutteverktøy!

- Koble ut klippeaggregatet med vippebryteren (02/5, posisjon "0").

Klippeaggregatet kan kobles ut både ved stillstand og under kjøring av traktoren.

⚠ ADVARSEL! Skadefare pga. gjenstander som kastes ut! Ved kjøring over singel- og grusflater kan gjenstander bli trukket inn i det aktive klippeaggregatet og så kastet ut igjen.

- Koble alltid klippeaggregatet ut når du kjører over andre flater enn plen.

7.5.5.4 Tøm gressoppsamleren

f MERK Når gressoppsamleren er fylt opp lyder et akustisk signal. Senest nå bør boksen tømmes.

Alt etter utstyrvarianten har plenraktoren din en elektrisk betjent gressoppsamlertømming eller en manuelt betjent gressoppsamler med aktiverings-spak.

For alle typer oppsamlere gjelder:

- Gressoppsamleren kan tømmes fra førersettet.
- Motoren stanser dersom gressoppsamleren vippes opp eller henges av med tilkoblet klippeaggat.
- Dersom gressoppsamleren ikke går forskriftsmessig i lås, kan ikke klippeaggatet tilkobles.

Tømme elektrisk betjente gressoppsamlere

1. For å tømme betjen vippebryteren (07/1) på venstre side av førersettet.
2. For å lukke gressoppsamleren betjener du vippebryteren på nytt.

Tøm gressoppsamleren med hjelp av aktiveringsspaken

1. Trekk aktiveringsspaken ut av gressoppsamleren (17/a).
2. Trykk spaken i kjøretretningen slik at gressoppsamleren åpnes (17/b).
3. Gressoppsamleren beveger du bakover med spaken inntil boksen går i lås.

7.5.5.5 Finfordele

For et optimalt finfordelingsresultat skal plenen finfordes regelmessig (ca. 1 til 2 ganger i uken). Kutt gresshøyden 1/3 for dette (f.eks. 6 cm plenhøyde, klipp 2 cm). Dermed innarbeides det klippede gresset rent i plenen.

7.5.5.6 Klippeintervall

Ta hensyn til at plenen vokser forskjellig til forskjellige tider. Den anbefales å velge et kortere klippeintervall i begynnelsen av våren. Øk klippeintervallet når veksthastigheten til gresset avtar i løpet av året.

Hvis gresset ikke kan klippes over lengre tid, velg da en høyere klippehøydeinnstilling, og klipp én gang til to dager etterpå med lavere klippehøydeinnstilling.

7.5.5.7 Klipping av høyt gress

Klipp plenen med en høyere klippehøydeinnstilling når gresset har vokst seg lengre enn vanlig

eller når det er for fuktig. Klipp plenen deretter én gang til med den lavere, normale innstillingen.

7.5.5.8 Vedlikehold av skjæreknivene

Sørg for å holde skjærekniven skarp i hele klippe-sesongen for å unngå avrivning og opprivning av gresset. Avrevet gress blir brunt på kantene. Dermed reduseres veksten, og tilbøyeligheten for sykdommer øker på plenen.

- Skjæreknivene skal kontrolleres for skarphet og tegn på slitasje eller skader etter bruk! Oppsøk ev. et serviceverksted.
- Ved utskifting av knivene bruk bare originale reservekniver.

8 RENGJØRE PLENTRAKTOREN

For optimal funksjon og lang levetid må plenraktoren rengjøres regelmessig.

Rengjør plenraktoren for smuss som fester seg etter bruk.

Bruk ikke høytrykksspyler for rengjøringen. Vannstrålen til en høytrykksspyler eller en hageslange kan føre til skader på det elektriske anlegget eller lagrene.

Sørg for at spesielt motor, gir og styrerullene samt hele det elektriske anlegget ikke kommer i kontakt med vann.

⚠ ADVARSEL! Farer ved rengjøring! For alle rengjøringsarbeider gjelder:

- Stans motoren og trekk ut tenningsnøkkelen.
- Trekk av tennpluggen(e).
- Verneinnretninger som tas av under rengjøringen, må settes på igjen etter rengjøring.
- **FORBRENNINGSFARE:** Rengjør plenraktoren først når den er avkjølt. Motor, gir og lyd-demper blir svært varme!
- **KUTTFARE:** Vær forsiktig med de skarpe knivene under arbeid på skjæreverktøyet. På skjæreverktøy med flere skjæreinnretninger kan bevegelsen av et skjæreverktøy føre til bevegelse av det andre.

8.1 Rengjøring av gressoppsamler

Ta av gressoppsamleren i den forbindelse og spyl av boksen på innsiden og utsiden med en vannslange. Smuss som sitter godt fast å skraper forsiktig vekk, for eksempel med en børste. Fremfor alt hos gressoppsamlere med tekstiltrekk må man påse at tekstilene ikke skades.

i MERK Tøm gressoppsamleren som beskrevet før rengjøring. En full gressoppsamler er for tung til at den kan tas av på en trygg måte.

Ta av en gressoppsamler

1. Slå av motoren.
2. Hev gressoppsamleren noe.
3. Trekk gressoppsamleren opp og av.

Ta av en elektrisk betjent gressoppsamler

1. Slå av motoren.
2. Kontroller at den elektrisk betjente gressoppsamleren er lukket.
3. Hev gressoppsamleren noe (ca. 30°).
4. Trekk gressoppsamleren opp og av.

8.2 Rengjøre hus, motor og gir

ADVARSEL! Fare for skader på det elektriske anlegget ved inntrengen av vann! Sørg for at det ikke kommer vann i det elektriske anlegget ved rengjøring av traktoren med vann.

Ikke sprøyt vann eller bruk høytrykksspyler på motoren eller alle lagerpunktene (hjul, gir, knivlagre).

Vann som trenger inn i tenningsanlegget, forgasserer og luftfilteret kan føre til feil. Vann i lagerpunktene kan føre til tap av smøring og dermed til ødeleggelse av lagrene.

Til fjerning av smuss og gressrester bruk en fille, håndkost, langskaftet pensel eller liknende.

8.3 Rengjøring av utkastkanalen (18)

Ved regelmessig rengjøring sikres smidig klippehøydejustering.

Utkastkanalen består av to deler som skyves inn i hverandre. Den nederste delen er fastlåst i gressklipperhuset. Den øverste delen kan tas av for rengjøring.

1. Fjern gressoppsamleren.
2. Fjern skruene (18/1) til venstre og til høyre på utkastkanalen (18/2).

3. Dra utkastkanalen bakover og ut gjennom bakveggen.
4. Foreta en grundig rengjøring av den øverste og nederste utkastkanalen.
5. Sett utkastkanalen inn i bakveggen. Påse i den forbindelse at den øverste og den nederste delen føres sammen på ordentlig vis.
6. Skru den fast med begge festeskruene.
7. Monter gressoppsamleren.

9 VEDLIKEHOLD

⚠ ADVARSEL! Farer ved vedlikehold! For alle vedlikeholdsarbeider gjelder:

- Stans motoren og trekk ut tenningsnøkkelen.
- Trekk av tennpluggetten(e).
- Verneinnretninger som tas av under vedlikeholdet, må settes på igjen etter vedlikehold.
- **FORBRENNINGSFARE:** Arbeid på plenraktoren først når den er avkjølt. Motor, gir og lydtemper blir svært varme!
- **KUTTFARE:** Vær forsiktig med de skarpe knivene under arbeid på skjæreverktøyet. På skjæreverktøy med flere skjæreinnretninger kan bevegelsen av et skjæreverktøy føre til bevegelse av det andre.
- Ved utskifting av deler skal det bare brukes originale reservedeler.
- Oppsøk et fagverksted eller kontakt produsenten dersom du er i tvil.

9.1 Vedlikeholdsplan

Følgende arbeider bør utføres av brukeren selv. Alle øvrige vedlikeholds-, service- og reparasjonsarbeider skal utføres på et autorisert serviceverksted.

i MERK Ved sterke belastning og ved høye temperaturer kan det være nødvendig med kortere vedlikeholdsintervaller enn slik det er angitt i tabellen ovenfor.

Følg dessuten de anbefalte, årlige smøringsintervallene etter smøreskjemaet.

Aktivitet	Før hver bruk	Etter hver bruk	Etter de første 5 timene	Etter 25 driftstimer	Etter 50 driftstimer	Før hver lagring
Kontroller motoroljenivået ^{*)}	X					
Skift motorolje ^{*)}			X			X
Rengjøring av luftfilter ^{*)}				X		

Aktivitet	Før hver bruk	Etter hver bruk	Etter de første 5 timene	Etter 25 driftstimer	Etter 50 driftstimer	Før hver lagring
Skift ut luftfilter ^{*)}					X	
Kontroller tennpluggen ^{*)}					X	
Kontroller bremsen (prøvebremsing på rett strekning)	X					
Kontroller dekktrykk	X					
Kontroller klippeknivene	X					
Kontroller for løse deler	X					X
Kontroller kilereim (visuell kontroll)				X		
Rengjøring av plenraktoren		X				
Rengjør luftinnsugningsgitter på motor ^{*)}	X					
Rengjør gir for gress- og klipperester		X		X		

*) Se bruksanvisningen til motorprodusenten

9.2 Smøreskjema

For å garantere at bevegelige deler roterer lett, anbefaler vi å smøre minst følgende punkter én gang i året.

Rengjør alle stedene som skal smøres før smøring eller spray inn med en fille. Bruk ikke vann for å unngå eventuell korrosjon.

Smørepunkter:

- Smør smørenippelen på akseltappen til høyre og venstre (21) med universalfett.
- Spray lagringen til forakselen på rammen (21/1) inn med olje.
- Smør tannsegmentet og pinjongene på styresnekken (22) med universalfett.
- Smør rullelager og nav på for- og bakaksel (23 / 20) med universalfett.

f MERK For å smøre for- og bakhjulene må akslene og lagrene demonteres.

- Dreie- og lagerpunkter: Smøring av alle bevegelige dreie- og lagerpunkter.

9.3 Hjulskift

Hjulskift må bare foretas på et vannrett og fast underlag.

1. Stans plenraktoren og trekk ut tenningsnøkelen.

2. Tråkk bremsepedalen (05/1) helt ned, og lås den fast med festespaken (05/2).
3. Sikre plenraktoren med stoppeklosser for å hindre bortrulling. Legg klossene under på siden som ikke skal løftes.
4. Løft plenraktoren med et egnet løfteredskap (f.eks. sakseløftebord) på siden hvor hjulet skal skiftes ut. Løft traktoren til hjulet som skal skiftes ut, dreier fritt rundt.

Advarsel! Fare for skader på apparatet.
Vær oppmerksom på at ingen traktorelementer bøyes under løfting. Sett løfteverktøyet kun under stabile metalldeler.
5. Sikre plenraktoren via et bærende element på kjørestellet med et stabilt underlag (f.eks. trestykke) slik at den ikke kan falle ned hvis løfteredskapet glir eller vipper.
6. Trekk hjulkapslingen (19/1) av.
7. Trykk låseskiven (19/2) av med skrutrekker. Sørg for at den ikke kommer bort.
8. Trekk underlagsskiven (19/3) av.
9. Trekk hjulet av akselen.

Merk: Ikke mist passfjærene når bakhjulene trekkes av akselen!
10. Rengjør akselen og hullet i hjulet, og smør begge med universalfett før ny montering.
11. Sett hjulet på akselen.

Merk: Når bakhjulene settes på, må sporene til passfjærene og bakhjulet stå overfor hver-

andre slik at passfjærene lar seg skyve inn uten makt.

12. Sett underlagsskiven på akselen.
13. Trykk låseskiven inn i sporet på akselen. Hvis du eventuelt bruker en tang til dette, sørg for at tangen ikke skader akselen.
14. Sett hjulkapslingen på akselen.
15. Fjern sikringsstøtten, og la traktoren synke forsiktig ned på bakken med løfteredskapet.

9.4 Starterbatteri

Ingen lader for startbatteriet inkluderes i leveransen av plenraktoren.

Nøyaktig batteribetegnelse: Se batterikasse. Startbatteriet befinner seg under motordekslet.

Normalt er startbatteriet ladet fra fabrikk.

Sikkerhetshenvisninger

⚠ ADVARSEL! Fare pga. feil håndtering av startbatteriet! For å unngå farer som kan oppstå ved feil håndtering av batteriet, ta hensyn til de følgende punkter!

- Startbatteriet må ikke lagres, brukes eller settes bort i umiddelbar nærhet av åpen ild. Det er fare for eksplosjon.
- Oppbevar startbatteriet til vinterlagring i et kaldt, tørt rom (10 - 15 °C). Unngå temperaturer under frysepunktet under lagring.
- La startbatteriet ikke stå et lengre tidsrom uladd. Hvis startbatteriet ikke skal brukes over en lengre periode, skal det lades med en egnet lader.
- Du må ikke ødelegge startbatteriet. Elektrolytten (svovelsyre) forårsaker etsninger på hud og klær – vask umiddelbart med rikelige mengder vann.
- Hold startbatteriet rent. Tørk bare av med en tørr klut. Bruk ikke vann, bensin, fortynningsmiddel eller liknende for dette!
- Hold tilkoblingspolene rene og smør dem med polfett.
- Du må ikke kortslutte tilkoblingspolene.

Lade startbatteriet

Lading er nødvendig:

- før lagring i løpet av vintersesongen
- hvis traktoren står i lengre periode (mer enn 3 måneder)

⚠ ADVARSEL! Fare for feil lading av startbatteriet. Ladestrømmen til laderen må ikke overskride 5 A, og ladespenningen må være på

maks. 14,4 V. Ved høyere ladespenning er det fare for eksplosjon av startbatteriet! Trekk alltid ut tenningsnøkkelen ved arbeider på batteriet.

Vi anbefaler å lade det vedlikeholdsfrie og gassette startbatteriet med en lader spesielt egnet til dette (denne får du hos forhandleren).

Følg bruksanvisningen til laderprodusenten før lading av startbatteriet.

⚠ FORSIKTIG! Kortslutningsfare! For å unngå en kortslutning ta alltid først minuskabelen (-) av batteriet, og klem den alltid på som siste. Trekk alltid ut tenningsnøkkelen ved arbeider på batteriet.

1. Trekk ut tenningsnøkkelen (02/4).
2. Åpne motordekslet.
3. Koble klemmene til laderen på batteriets tilkoblingspoler.

ⓘ MERK Overhold polaritet:

- rød klemme = plusspol (+)
 - svart klemme = minuspol (-)
4. Koble laderen til strømmettet, og slå den på.

9.5 Demontere klippeaggregatet

For bruk av traktoren i vintermodus og for skifte av kilereimen skal klippeaggregatet demonteres.

1. Sving rattet helt til venstre (32).
2. Fjern gressoppsamleren (33).
3. Demonter utkastkanalen (18).
4. Løsne sylinderskruen (34) på sjakholderen med 5–6 omdreininger.
5. Sett klippeaggregatet i ned i den laveste innstillingen (35).
6. Hekt av trekfjæren på klippeaggregatet (36).
7. Still klippeaggregatet helt opp igjen (37).
8. Hekt av kilereim-kanalen (38).
9. Hekt av kilereimen fra kilereimskiven på motoren (39).
10. Sett klippeaggregatet i ned igjen i den laveste innstillingen (40).
11. Fjern de 4 låsestiftene på holdebøylene på klippeaggregatet (41).
12. Trekk holdebøylen av over boltene (41).

9.6 Skifte kilereimen

1. Løsne de 6 låsemutrene (24).
2. Hekt av kilereim-kanalen (25).

- Høyre deksel på klippeaggregatet hektes av og fjernes (26).
- Venstre deksel på klippeaggregatet hektes av og fjernes (27).
- Løsne skruen på spennrullen lett til kilereimen kan tredes ut (28).
- Ta av kilereimen.

MERK Kilereimens føring og posisjon vil variere avhengig av typen. Legg merke til merknaden på etiketten på klippeaggregatet.

Sett inn ny kilereim

- Legg kilereimen rundt spennrullen som er løsnet noe og skru fast spennrullen igjen (30 / 31).
- Legg kilereimen i samsvar med rekkefølgen rundt rullene, og merk deg føringen og posisjonen til kilereimen.

10 TRANSPORT

Ved transport av plenraktoren med transportapparatet (f.eks. biltilhenger) må klippeaggregatet underbygges til avlastning av klippeaggregatets oppheng.

Sørg for at transportmidlet har tilstrekkelig bæreevne og egnet sikring av plenraktoren ved transport.

11 OPPBEVARING

Plenraktoren skal parkeres beskyttet mot vær og vind, spesielt mot fuktighet, regn og konstant, direkte sollys.

Oppbevar aldri plenraktoren med drivstoff på tanken i en bygning hvor det er mulig at drivstoffdamp kan komme i kontakt med åpen ild eller gnister. Parker plenraktoren bare i rom som er egnet til parkering av motorkjøretøy.

Sett plenraktoren ved lagring i lengre perioder, f.eks. i løpet av vinteren, bort med tom drivstoffank så langt som mulig. Drivstoffet kan dunste bort.

Før langtidslagring skal drivstoffet på tanken og i forgasseren tømmes for å forebygge avlagringer og dermed startvanskeligheter. Søk råd om dette på fagverkstedet.

12 FEILSØKING

⚠ FORSIKTIG! Fare for personskader! Apparatdeler med skarpe kanter og bevegelige apparatdeler kan føre til skader.

- Bruk alltid vernehansker ved vedlikeholds-, stelle- og rengjøringsarbeider.

MERK Ved feil som ikke er oppført i denne tabellen, eller som du ikke selv kan utbedre, henvend deg til vår kundeservice.

Feil	Årsak	Utbedring
Motoren starter ikke.	Drivstoffmangel.	Fyll på tanken; kontroller tanklufting; kontroller drivstoffilter.
	Dårlig, tilsmusset drivstoffet; gammelt drivstoff på tanken.	Bruk alltid ferskt drivstoff fra ren kanne; rengjør forgasseren (kundeserviceverksted).
	Luftfilteret er tilsmusset.	Rengjør luftfilter (se bruksanvisningen til motorprodusenten).
	Ingen tenningsgnist.	Rengjør tennpluggen, ev. sett i ny, kontroller tenningskabelen, kontroller tenningsanlegget (kundeserviceverkstad).
	Som følge av flere startforsøk for mye drivstoff i motorforbrenningskammeret.	Skru ut tennpluggen og tørk av.
Starteren fungerer ikke.	Tomt eller svakt startbatteri.	Lad startbatteriet.
	Sikkerhetsbryteren på førersetet fungerer ikke.	Sett deg riktig på førersetet; bryteren er defekt.

Feil	Årsak	Utbedring
	Sikkerhetsbryteren på bremsepedalen fungerer ikke.	Tråkk bremsepedalen helt ned.
	Klippeaggregatet er koblet inn.	Koble ut klippeaggregatet.
	Sikring på (+)-kabelen på startbatteriet.	Kontroller sikring, eventuelt skift ut.
Motorytelsen synker.	For høyt eller for fuktig gress.	Korriger klippehøyde; skaff frirom for klippeaggregatet ved å rygge litt.
	Utkastkanal/klippedekk blokkert.	Slå av motoren og ta ut tenningsnøkkel! Rengjør utkastkanal/klippedekk.
	Luffilteret er tilsmusset.	Rengjør luffilter (se bruksanvisningen til motorprodusenten).
	Forgasserinnstillingen stemmer ikke.	Få innstillingen kontrollert (kundeserviceverksted).
	Knivene er svært slitte.	Skift knivene (kundeserviceverksted).
	Kjørehastigheten er for høy.	Reduser kjørehastigheten.
Plenraktoren vibrerer sterkt.	Klippeaggregatet er skadet.	Kontroller klippeaggregatet (kundeserviceverksted).
Plenraktoren starter ikke.	På hydrostatdrivverk: ingen fremdrift.	Legg om forbikoblingsspaken til driftstilling (se <i>Kapittel 7.3 "Skyve plenraktoren (15, 16)", side 322</i>).
Uren klipping.	Knivene er slitte, sløve.	Skift knivene eller slip dem. Avbalanser slipte kniver (kundeserviceverksted)!
	Feil klippehøyde.	Korriger klippehøyden.
	For lavt motorturtall.	Still inn maksimalt motorturtall.
	Kjørehastigheten er for høy.	Reduser kjørehastigheten.
	Forskjellig dekktrykk i dekkene.	Pump opp til riktig lufttrykk. Les av riktig lufttrykk på dekkene.
Gressoppsamleren fylles ikke.	Klippehøyden er stilt inn for dypt.	Korriger klippehøyden.
	Gresset er fuktig - er for tungt til å bli transportert av luftstrømmen.	Klippetidspunktet forskyves inntil gressflaten er tørket.
	Knivene er svært slitte.	Skifte kniver. (Kundeverksted)
	Plenen er for høy.	Klipp plenen 2 ganger: <ul style="list-style-type: none"> ■ 1. Gjennomgang: maks. klippehøyde ■ 2. Gjennomgang: ønsket klippehøyde.
	Tekstilsekk blokkert - ingen luft slipper gjennom.	Rengjør tekstilsekken.

Feil	Årsak	Utbedring
	Tilsmusset utkastkanal/klippe-dekk.	Rengjør utkastkanal/klippedekk.
Nivåindikator starter ikke.	Klipperester på nivåindikatorspaken.	Fjern klipperester på nivåindikatorspaken. Sjekk så smidigheten.
Fremdrift, brems, kobling og klippeaggregat.		La traktoren bare bli kontrollert av et kundeserviceverksted!

12.1 Feilindikator display og feilutbedring

Indikering	Feil	Feilbeskrivelse	Feilutbedring
Err 01	Setebryter	Elektronikken mottar ugyldig tilstand fra setebryteren.	<ol style="list-style-type: none"> 1. Slå tenningen av og på igjen (posisjon 2)** 2. Sett deg og reis deg flere ganger på setet <ul style="list-style-type: none"> ■ Selvdiagnose, eventuelt automatisk sletting av feilen*, ■ ellers kontakt service
Err 02	Bremsebryter	Elektronikken mottar ugyldig tilstand fra bremsebryteren.	<ol style="list-style-type: none"> 1. Slå tenningen av og på igjen (posisjon 2)** 2. Tråkk flere ganger på bremsepedalen <ul style="list-style-type: none"> ■ Selvdiagnose, eventuelt automatisk sletting av feilen*, ■ ellers kontakt service
Err 03	Klippeaggregatbryter	Elektronikken mottar ugyldig tilstand fra klippeaggregatbryteren.	<ol style="list-style-type: none"> 1. Slå tenningen av og på igjen (posisjon 2)** 2. Betjen klippeaggregatbryteren flere ganger <ul style="list-style-type: none"> ■ Selvdiagnose, eventuelt automatisk sletting av feilen*, ■ ellers kontakt service
Err 04	Oppsamlerbryter	Elektronikken mottar ugyldig tilstand fra oppsamlerbryteren.	<ol style="list-style-type: none"> 1. Slå tenningen av og på igjen (posisjon 2)** 2. Åpne og lukk oppsamleren flere ganger <ul style="list-style-type: none"> ■ Selvdiagnose, eventuelt automatisk sletting av feilen*, ■ ellers kontakt service
Err 05	Girbryter	Elektronikken mottar ugyldig tilstand fra girbryteren.	<ol style="list-style-type: none"> 1. Slå tenningen av og på igjen (posisjon 2)** 2. Tråkk på pedalen for kjøring bakover flere ganger <ul style="list-style-type: none"> ■ Selvdiagnose, eventuelt automatisk sletting av feilen*, ■ ellers kontakt service

Indikering	Feil	Feilbeskrivelse	Feilutbedring
Err 06	Kontaktbryter utkastkanal	Elektronikken mottar ugyldig tilstand fra utkastkanalbryteren.	<ol style="list-style-type: none"> Slå tenningen av og på igjen (posisjon 2)** Demonter og monter utkastkanalen igjen <ul style="list-style-type: none"> ■ Selvdiagnose, eventuelt automatisk sletting av feilen*, ■ ellers kontakt service
Err 07	Kontaktbryter klippeaggregat	Elektronikken mottar feil status på klippeaggregatutgangen.	<ol style="list-style-type: none"> Slå tenningen av og på igjen (posisjon 1) <ul style="list-style-type: none"> ■ Selvdiagnose, eventuelt automatisk sletting av feilen*, ■ ellers kontakt service
Err 08	Startrelé	Elektronikken mottar feil status på startreléutgangen.	<ol style="list-style-type: none"> Slå tenningen av og på igjen (posisjon 1) <ul style="list-style-type: none"> ■ Selvdiagnose, eventuelt automatisk sletting av feilen*, ■ ellers kontakt service
Err 09	Magnetventil	Motorelektronikken mottar feil status på motormagnetventilutgangen.	<ol style="list-style-type: none"> Slå tenningen av og på igjen (posisjon 1) <ul style="list-style-type: none"> ■ Selvdiagnose, eventuelt automatisk sletting av feilen*, ■ ellers kontakt service
Err 10	Tenningsspole	Elektronikken mottar feil status på tenningsspoleutgangen.	<ol style="list-style-type: none"> Slå tenningen av og på igjen (posisjon 1) <ul style="list-style-type: none"> ■ Selvdiagnose, eventuelt automatisk sletting av feilen*, ■ ellers kontakt service
Err 11	Intern spenningsforsyning	Elektronikken mottar feil status på den interne spenningsforsyningsutgangen.	<ol style="list-style-type: none"> Slå tenningen av og på igjen (posisjon 1) <ul style="list-style-type: none"> ■ Selvdiagnose, eventuelt automatisk sletting av feilen*, ■ ellers kontakt service
Err 12	Overvåkning av intern spenningsforsyning	Elektronikken mottar feil status på den interne spenningsforsyningsovervåkningen.	<ol style="list-style-type: none"> Slå tenningen av og på igjen (posisjon 1) <ul style="list-style-type: none"> ■ Selvdiagnose, eventuelt automatisk sletting av feilen*, ■ ellers kontakt service

* : Da slukkes displayet i ca. 4 sekunder.
 **: Slett feilen ved å trykke på tasten R (03/13).

13 GARANTI

Vi utbedrer eventuelle material- eller produksjonsfeil på maskinen innenfor den lovmessige foreldelsesfristen for mangelskrav ved at vi velger å foreta en reparasjon eller levere et nytt produkt. Foreldelsesfristen fastlegges ut fra gjeldende lovgivning i landet hvor maskinen ble kjøpt.

Vår garanti gjelder kun ved:

- overholdelse av bruksanvisningen
- Sakkyndig behandling
- Bruk av originale reservedeler

Garantien gjelder ikke ved:

- Egenutførte reparasjonsforsøk
- Egenutførte tekniske endringer
- Ikke tiltenkt bruk

Følgende omfattes ikke av garantien:

- Lakkskader som skyldes normal slitasje
- Slitasjedeler som på reservedelskortet er merket med xxxxxx (x) ramme
- Forbrenningsmotorer (for disse gjelder de garantivilkårene til den respektive motorprodusenten)

Garantitiden begynner å løpe med kjøpet til den første sluttbrukeren. Fakturadatoen er utslagsgivende. Ved garantikrav henvender du deg til din forhandler eller til nærmeste autoriserte kundeservice med denne garantierklæringen og den originale kvitteringen. De lovbestemte mangelfordringene fra kjøper overfor selger forblir uberørt gjennom denne erklæringen.

KÄÄNNÖS ALKUPERÄISESTÄ KÄYTTÖOHJEESTA

Sisällysluettelo

1	Tämä käyttöohje	334	6.6.5	Heittokanavan koskettimen tarkistaminen	340
1.1	Otsikkosivun symbolit	334	7	Leikkurin käyttö	340
1.2	Merkkien selitykset ja huomiosanat	334	7.1	Yleiset valmistelut	340
2	Tuotokuvaus	334	7.2	Tarvikkeiden käyttö	341
2.1	Käyttötarkoituksen mukainen käyttö	334	7.3	Ajoleikkurin työntäminen (15, 16)	341
2.2	Mahdollinen vääränlainen käyttö	334	7.4	Moottorin käynnistäminen ja sammuttaminen	341
2.3	Laitteessa käytettävät merkinnät	335	7.5	Ajaminen leikkurilla	341
2.4	Turvallitteet ja suojukset	335	7.5.1	Ajovalmistelut alle 10 °C:n lämpötilassa	341
2.5	Tuotteen yleiskuva (01)	335	7.5.2	Ajaminen hydrostaattisella jalkavaihteella	342
3	Turvallisuusohjeet	335	7.5.3	Ajaminen vakionopeudensäätimen kanssa	342
4	Leikkurin purkaminen pakkauksesta ja asennustyöt	336	7.5.4	Ajaminen ja leikkaaminen rinneessä	342
5	Hallintalaitteet	336	7.5.5	Ruohon leikkaaminen ajoleikkurilla	342
5.1	Vakiokojelauta (02)	336	8	Ajoleikkurin puhdistaminen	343
5.2	Näytöllä varustettu kojelauta (03)	336	8.1	Ruohonleikkuulaatikon puhdistaminen	344
5.2.1	Toimintopainikkeet ja näyttöilmotukset	337	8.2	Kotelon, moottorin ja vaihteiston puhdistaminen	344
5.2.2	Merkkivalot	337	8.3	Heittokanavan puhdistaminen (18)	344
5.3	Jarru- ja kytkinpoljin (05)	338	9	Kunnossapito	344
5.4	Vaihteiston käyttö (ajonopeus) (04)	338	9.1	Huoltokaavio	345
5.5	Hydrostaattinen jalkavaihte (04, 05)	338	9.2	Voitelukaavio	345
5.6	Leikkuukoneiston käyttö (06)	338	9.3	Pyöränvaihto	345
6	Käyttöönotto	338	9.4	Käynnistysakku	346
6.1	Leikkuukoneiston tarkistaminen	338	9.5	Leikkuukoneiston irrottaminen	347
6.2	Öljyn täyttäminen	339	9.6	Kiilalahinnan vaihtaminen	347
6.3	Polttoaineen täyttäminen (09)	339	10	Kuljetus	347
6.4	Rengaspaineen tarkistaminen	339	11	Säilytys	347
6.5	Ruohonkeruulaatikon asentaminen (10–13)	339	12	Ohjeet häiriötilanteissa	347
6.6	Turvallitteiden ja suojusten tarkistaminen	340	12.1	Virhenäyttö ja virheiden korjaaminen	349
6.6.1	Jarrukytkimen tarkistaminen	340	13	Takuu ja tuotevastuu	351
6.6.2	Leikkuukoneiston kytkimen tarkistaminen	340			
6.6.3	Istuinkytkimen tarkistaminen	340			
6.6.4	Ruohonkeruulaatikon koskettimen tarkistaminen	340			

1 TÄMÄ KÄYTTÖOHJE

- Saksankielinen versio on alkuperäinen käyttöohje. Kaikki muut kieliversiot ovat alkuperäisen käyttöohjeen käännöksiä.
- Säilytä käyttöohje aina siten, että voit tarvittaessa tarkistaa siitä tarvitsemasi laitetta koskevat tiedot.
- Luovuta käyttöohje aina laitteen mukana.
- Lue käyttöohjeeseen sisältyvät turvallisuusohjeet ja varoitukset ja noudata niitä.
- Ajoleikkureihin on saatavana eri varusteluja. Huomaa, että ajoleikkurisi ei välttämättä ole aivan samanlainen kuin kuvissa. Jos sinulla on vaikeuksia kuvausten tulkitsemisessä, ota yhteyttä pätevään huoltokorjaamoon tai valmistajaan.
- Noudata toimitukseen sisältyvää asennusohjetta ja polttomootorin käyttöohjetta.

1.1 Otsikkosivun symbolit

Symboli	Merkitys
	Lue tämä käyttöohje ehdottomasti huolellisesti läpi ennen käyttöönottoa. Käyttöohjeen lukeminen on laitteen turvallisen ja häiriöttömän käytön edellytys.
	Käyttöohje
	Älä käytä bensiinillä toimivaa laitetta avotulen tai lämmönlähteiden läheisyydessä.

1.2 Merkkien selitykset ja huomiosanat

⚠ VAARA! Tarkoittaa välittömän vaaran aiheuttavaa tilannetta, joka aiheuttaa kuoleman tai vakavan loukkaantumisen, jos sitä ei vältetä.

⚠ VAROITUS! Tarkoittaa mahdollisesti vaarallista tilannetta, joka voi aiheuttaa kuoleman tai vakavan loukkaantumisen, jos sitä ei vältetä.

⚠ VARO! Tarkoittaa mahdollisesti vaarallista tilannetta, joka voi aiheuttaa lievän tai keskivaikean loukkaantumisen, jos sitä ei vältetä.

ℹ HUOMAUTUS! Tarkoittaa tilannetta, joka voi aiheuttaa aineellisia vahinkoja, jos sitä ei vältetä.

ℹ HUOMAUTUS Lisätietoja laitteesta ja sen käytöstä.

2 TUOTEKUVAUS

Taakse heittävästä ajoleikkureista on saatavana eri malleja. Varmista tähän käyttöohjeeseen sisältyviä kuvauksia lukiessasi, että luet juuri omaa ajoleikkuriasi koskevaa kuvausta.

Ajoleikkurisi ominaisuuksia:

- Vaihteisto: hydrostaattinen jalkakäyttöinen
- Teräkytkin: sähkömagneettinen
- Laatikon tilavuus: 310 l
- Laatikon tyhjennys: sähkökäyttöinen, kokoon painuva vipu

Miös allesilppuamisessa, moottorityyppissä, moottorin tehossa ja leikkuuleveydessä voi olla eroja.

Mallikohtaisia eroja:

- Leikkuuleveys
- Vaihteistotyyppi (T3 ja G700)
- Vaihteiston ohitusvivun lukituksen avaus

2.1 Käyttötarkoituksen mukainen käyttö

Ajoleikkuri on tarkoitettu ruohon leikkaamiseen yksityispihoilla ja -puutarhoissa pinnoilla, joiden kaltevuus on enintään 10° (18 %). Muu käyttö, kuten allesilppuaminen, on sallittua ainoastaan alkuperäisarvikkeita käytettäessä ja suurimpia sallittuja kuormitusarvoja noudattaen.

Laitte on tarkoitettu ainoastaan yksityiskäyttöön. Kaikenlainen muu käyttö ja laitteeseen tehtävät muutokset ja lisäykset katsotaan käyttötarkoituksesta poikkeavaksi käytöksi, jonka seurauksena on takuun raukeaminen, vaatimustenmukaisuuden menettäminen (CE-merkintä) sekä valmistajan kaikenlaisen vastuun raukeaminen käyttäjälle tai ulkopuolisille aiheutuvista vahingoista.









2.2 Mahdollinen vääränlainen käyttö

Ajoleikkuria ei ole tarkoitettu kaupalliseen käyttöön yleisissä puistoissa tai urheilupaikoilla eikä maa- ja metsätalouksikäyttöön.

⚠ VAROITUS! Ajoleikkurin ylikuormitus aiheuttaa vaaraa! Varo ylittämästä sallittuja veto-kuormia ja pinnan kaltevuuksia varsinkin perävaunua käytettäessä. Arvojen ylityessä ajoleikkurin jarrutusteho ei ehkä riitä, ja seurauksena voi olla vaaratilanteita!

ℹ HUOMAUTUS Huomaa, ettei ajoleikkuria ole hyväksytty käytettäväksi tieliikenteessä, joten sillä ei saa ajaa yleisillä teillä!

2.3 Laitteessa käytettävät merkinnät

	Lue käyttöohje ennen käyttöönottoa!
	Leikkaamisen aikana työskentelyalueella ei saa oleskella asiattomasti. Kielto koskee etenkin lapsia ja eläimiä.
	Poista avain virtalukosta ennen huolto- ja korjaustöitä!
	Huomio – vaara! Pidä kädet ja jalat loitolla teräkoneistosta!
	Älä aja rinteissä, joiden kaltevuus on yli 10° (18 %)! 
	Vaara: Tämän kohdan päälle ei saa astua!
	
	
	Kuumien pintojen aiheuttama palovammojen vaara!

2.4 Turvalaitteet ja suojuukset

VAROITUS! Turvalaitteiden ja suojusten poistaminen ja peukalointi aiheuttavat vaaraa! Käyttö on kielletty, jos turvalaitteita tai suojuksia on poistettu tai muutettu. Vioittuneet turvalaitteet ja suojuukset on korjattava tai vaihdettava välittömästi!

Tärkeimpiä turvalaitteita ja suojuksia ovat:

- jarrukytkin
- leikkuukoneistokytkin
- ruohonkeruulaatikon kosketin
- istuinkytkin
- leikkuukoneiston suojuukset
- Heittokanavan kosketin

2.5 Tuotteen yleiskuva (01)

Nro	Osa
1	Ohjauspyörä
2	Kojelauta
3	Jarrupoljin
4	Konepelti
5	Peruutusvaihte
6	Ajovaihte
7	Leikkuukoneisto
8	Leikkuukorkeuden säätö
9	Vaihteiston ohitusvipu
10	Ruohonkeruulaatikon anturi
11	Laatikon käyttövipu
12	Keruusaaliö
13	Kuljettajanistuun
14	Laatikon sähkötoiminen käyttökytkin*
15	Jarrupolkimen lukituskahva
16	Vakionopeudensäätimen vipu*

* Varustelu on mallikohtaista ja vaihtelee

3 TURVALLISUUSOHJEET

- Lapsset tai muut henkilöt, jotka eivät ole luke-neet käyttöohjetta, eivät saa käyttää laitetta.
- Noudata käyttäjän vähimmäisikää koskevia paikallisia määräyksiä.
- Kiellä lapsia ja nuoria leikkimästä laitteella.
- Käytä laitetta ainoastaan päivänvalossa tai hyvässä sähkövalaistuksessa.
- Muiden henkilöiden oleskelu vaara-alueella on kielletty.
- Käyttäjä on vastuussa muille henkilöille ja heidän omaisuudelleen aiheuttamistaan vahingoista.
- Käytä vain alkuperäisvaraosia ja alkuperäis-tarvikkeita.
- Vain valmistaja tai sen valtuuttama huoltoyri-tys saa korjata laitteen.
- Käytä kuulonsuojaimia.
- Ajoleikkuria ei ole hyväksytty käytettäväksi tieliikenteessä, joten sillä ei saa ajaa yleisillä teillä.

- Älä leikkaa ruohoa ukkosella. Laitetta ei ole suojattu salamaniskuilta.
- Käyttäjän lisäksi laitteen kydyissä ei saa olla muita.
- Älä leikkaa rinteissä, joiden kaltevuus on yli 10° (18 %).
- Ajoleikkuria ja/tai siihen kiinnitettyä tarviketta ei saa käyttää eikä niillä saa työskennellä alkoholin, huumeiden tai lääkkeiden vaikutuksen alaisena, sillä ne voivat vaikuttaa reaktionopeuteen.
- Leikkaa aina poikittaissuunnassa rinteessä.
- Noudata yleisiä, kunnan alueella sallittuja työskentelyaikoja.
- Ajoleikkuri on painava, joten se voi aiheuttaa vakavia vammoja. Noudata erityistä varovaisuutta, kun kuormaajia ajoleikkuria kuljetusajoneuvoon tai perävaunuun tai poistat sitä kydistä.
- Ajoleikkuria ei saa hinata. Kuljeta sitä yleisillä teillä sopivassa kuljetusajoneuvossa.
- Älä käytä ajoleikkuria huonosti tuulettuvissa tiloissa, kuten autotallissa. Pakokaasu sisältää myrkyllistä häkää eli hiilimonoksidia häkää ja muita haitallisia aineita.

4 LEIKKURIN PURKAMINEN PAKKAUKSESTA JA ASENNUSTYÖT

Pura leikkuri pakkauksesta ja asenna se tuotteen mukana toimitetun asennusohjeen mukaisesti.

f HUOMAUTUS Noudata myös toimitukseen sisältyvää polttomoottorin valmistajan käyttöohjetta.

⚠ VAROITUS! Puutteellisen asennuksen aiheuttama loukkaantumisvaara! Ajoleikkuria ei saa käyttää ennen kuin se on täysin valmiiksi asennettu! Suorita kaikki asennusohjeessa kuvatut asennusvaiheet. Jos olet epävarma, pyydä ennen laitteen käyttöönottoa ammattilaisen arvio siitä, onko asennus suoritettu oikein! Varmista, että kaikki turvalaitteet ja suojuukset ovat paikallaan ja toimivat asianmukaisesti!

5 HALLINTALAITTEET

Seuraavassa kuvataan taakse heittävien ajoleikkurien hallintalaitteet. Varmista, että luet juuri omaa ajoleikkuriasi koskevan kuvauksen.

5.1 Vakiokojelauta (02)

Seuraavassa kerrotaan vakiomallisen kojelaudan laitteista.

Moottorin kierrosluvun säätely

f HUOMAUTUS Huomaa, että säätimen käyttö vaikuttaa ajokäytössä ajonopeuteen!

Säätimet, joihin sisältyy rikastin:

Säädintä (02/2) siirtämällä moottorin kierroslukua voi suurentaa ja pienentää. Säätimen vieminen yläasentoon kytkee rikastimen toimintaan.



Rikastimen kytkeminen päälle: Työnnä säädin yläasentoon rikastinsymbolin kohdalle. Käytä tätä asentoa ainoastaan moottorin käynnistämiseen.

Ohje: Joissakin leikkurimalleissa kojelaudassa on erillinen rikastinkytkin (02/1). Sitä on vedettävä leikkurin käynnistämiseksi. Kun moottori on käynnistynyt, työnnä kytkin hitaasti takaisin lähtöasentoon!



Leikkuukäyttö: Tässä asennossa moottori käy suurimmalla kierrosluvulla.



Tyhjäkäynti: Tässä asennossa moottori käy pienimmällä kierrosluvulla.



Virtalukko (02/4)

Asento	Toiminto
0	Moottori pois päältä. Avaimen voi poistaa.
I	Valot päällä. Moottorin käynnistämisen jälkeen tässä asennossa sytytetään valot.
II	Käyttöasento moottorin käydessä.
III	Käynnistysasento moottorin käynnistämistä varten. Päästä avaimesta irti heti, kun moottorin käy. Avain palautuu käyttöasentoon II.







5.2 Näytöllä varustettu kojelauta (03)





Lue tämä luku, jos ajoleikkurisi on varustettu vakiokojelaudan yläpuolelle asennetulla näytöllä.

5.2.1 Toimintopainikkeet ja näyttöilmoitukset

Kohta	Nimike	Toiminto
03/2		Näytössä näkyy: <ul style="list-style-type: none"> ■ päivän käyttötunnit (näyttö, jossa desimaalimerkki) Huomautus: päivän käyttötunnit näytetään desimaalijärjestelmän mukaisesti (1,5 h = 1 h 30 min). tai <ul style="list-style-type: none"> ■ kokonaiskäyttötunnit (näyttö, jossa ei ole desimaalimerkkiä) Huomautus: kokonaiskäyttötuntien kerääntyminen alkaa, kun virta-avain käännetään asentoon I.
03/5		Näyttöilmoituksen vaihtamista varten: <ul style="list-style-type: none"> ■ Kokonaiskäyttötunnit ■ Käyttötunnit päivän aikana ■ Akkujännite Ohje: Jos virta-avain on virtalukossa asennossa I, kokonaiskäyttötuntien kertyminen jatkuu.
03/13		Päivän käyttötuntien nollaaminen. Ohje: Vain päivän käyttötunnit voidaan nollata, kokonaiskäyttötunteja ei voida nollata.

5.2.2 Merkkivalot

Kohta	Nimike	Merkkivalo palaa:
03/1		<ul style="list-style-type: none"> ■ moottorin ollessa käynnissä: <ul style="list-style-type: none"> ■ jos käynnistysakku on viallinen tai purkautunut ■ moottorin ja akun välinen syöttöjohto katkennut ■ sulake viallinen (15 A sininen) ■ moottorin laturi viallinen ■ moottorin ollessa pysähdyksissä: <ul style="list-style-type: none"> ■ jos käynnistysakku purkautunut. Ohje: Jos tämä merkkivalo syttyy, hakeudu ammattikorjaamoon!
03/3		kun ruohokeruulaatikko on täynnä. Tyhjennä ruohonkeruulaatikko!
03/4		kun leikkuukoneisto on kytketty toimintaan.
03/6		kun leikkuukoneisto on aktivoitu peruutusta varten.
03/7		kun ruohonkeruulaatikko on irrotettu tai sitä ei ole suljettu oikein.
03/8		kun valot ovat päällä.

Kohta	Nimike	Merkkivalo palaa:
03/9		kun jarrua käytetään tai kun jarru on lukittu.
03/10		kun säiliössä on polttoainetta jäljellä enää noin 1,5 litraa.
03/11		kun öljymäärä alittaa tietyn tason.
03/12		kun kuljettaja poistuu ajoleikkurista ■ moottorin käydessä (jarru on lukittu).

5.3 Jarru- ja kytkinpoljin (05)

- **Jarru:** Kun painat jarrupolkimen (05/1) pohjaan, jarru vaikuttaa vaihteistoon ja ajoleikkuri jarruttaa.
- **Seisontajarru:** Kun jarrupoljin (05/1) on pohjassa ja vedät lukitusvipua (05/2) ylöspäin, jarru lukittuu. Jarru vapautuu, kun painat jarrupolkimen uudelleen pohjaan.

5.4 Vaihteiston käyttö (ajonopeus) (04)

Ajoleikkureissa on hydrostaattinen jalkavaihde. Joissakin malleissa on vakionopeudensäädin. Eteenpäin ajoa ja peruuttamista varten on kaksi erillistä poljinta oikealla puolella.

Ajo-suunta	Kuvaus
Eteen	Paina oikeaa poljinta (04/2), kun haluat ajaa eteenpäin.
Taakse	Paina vasenta poljinta (04/1), kun haluat peruuttaa. <i>Ohje:</i> Jos painetaan ainoastaan peruutuspoljinta, leikkuukoneisto pysähtyy. Leikkaaminen peruutusvaihteella: katso <i>Luku 7.5.5 "Ruohon leikkaaminen ajoleikkurilla"</i> , sivu 342.

5.5 Hydrostaattinen jalkavaihde (04, 05)

Hydrostaattista jalkavaihdetta käytetään kahdella polkimella (04/1 ja 04/2).

Kun haluat **lähteä liikkeelle**, vapauta moottorin ollessa käynnissä ensin seisontajarru (05/2) ja paina sen jälkeen eteenpäin ajon poljinta (04/2) tai peruutuspoljinta (04/1). Mitä alemmas painat

polkimen, sitä nopeammin ajoleikkuri liikkuu valittuun suuntaan.

Ajaminen eteenpäin: Paina oikealla puolella olevaa ulompaa poljinta (04/2).

Peruuttaminen: Paina oikealla puolella olevaa sisempää poljinta (04/1).

5.6 Leikkuukoneiston käyttö (06)

Leikkuukorkeuden säätö

Leikkurin leikkuukoneiston korkeutta voi säätää porrastetusti kuljettajanistuimen oikealla puolella olevasta vivusta (06/2).

1. Liikuta säätövipua (06/2) haluamaasi suuntaan. Vivun liikuttaminen alaspäin madaltaa leikkuukorkeutta ja sen liikuttaminen ylöspäin nostaa leikkuukorkeutta.

Leikkuukoneiston kytkeminen päälle

Sähkötoiminen kytkentä: Kojelaudan alueella on kytkin (02/5), jolla leikkuukoneisto kytketään päälle (eli asento 1).

6 KÄYTTÖÖNOTTO

⚠ VAROITUS! Puutteellisen asennuksen aiheuttama loukkaantumisvaara! Ajoleikkuria ei saa käyttää ennen kuin se on täysin valmiiksi asennettu! Suorita kaikki asennusohjeessa kuvatut asennusvaiheet. Jos olet epävarma, pyydä ennen laitteen käyttöönottoa ammattilaisen arvio siitä, onko asennus suoritettu oikein! Varmista, että kaikki turvalaitteet ja suojukset ovat paikallaan ja toimivat asianmukaisesti!

6.1 Leikkuukoneiston tarkistaminen

Ennen käyttöä on aina tarkistettava silmämääräisesti, onko teräkoneistossa, kiinnityspulteissa tai

leikkuuyksikössä kaiken kaikkiaan merkkejä kulumisesta tai vaurioista. Epäkeskisyyden välttämiseksi kuluneet tai vaurioituneet terät on vaihdettava uusiin.

6.2 Öljyn täyttäminen

Ennen ensimmäistä käyttökertaa leikkuriin on täytettävä öljyt. Noudata moottorivalmistajan käyttöohjetta. Muista tarkistaa öljytaso säännöllisesti ja lisätä öljyä tarvittaessa.

6.3 Polttoaineen täyttäminen (09)

VAROITUS! Polttoaineen käsittelyyn liittyy vaaroja! Polttoaine on erittäin helposti syttyvää. Tankkaa polttoainetta vain ulkosalla! Tupakointi kielletty! Tankkaaminen on kielletty moottorin käydessä tai ollessa kuumentunut!

Käytä polttoaineen täyttämiseen sopivaa suppiloa tai täyttöputkea, jotta polttoainetta ei pääse roiskumaan moottoriin, verhoilulle tai maahan.

Turvallisuussyistä polttoainesäiliön korkki ja muiden säiliöiden korkit on vaihdettava, jos niissä on vaurioita.

Jos polttoainetta on valunut yli, moottoria ei saa käynnistää. Leikkuri on siirrettävä pois polttoaineen liikaamasta paikasta, ja maahan, moottorille tai verhoilulle valunut polttoaine on imettävä liinaan ja pyyhittävä pois.

Moottoria ei saa yrittää käynnistää ennen kuin polttoainehöyryt ovat haihtuneet.

Säilytä polttoainetta vain sille tarkoitetuissa astioissa.

Käytä lyijytöntä bensiniä, jonka oktaaniluku on vähintään 91.

Tankaaminen

1. Sammuta moottori, jos se on käynnissä, ja poista varmuuden vuoksi avain virtalukosta.
2. Odota, kunnes moottori on hieman jäähtynyt (polttoaineen syttymisen aiheuttama räjähdysvaara!).
3. Paina polttoainesäiliön korkin kantta (09/1).
4. Käännä polttoainesäiliön korkin kansi (09/1) ylöspäin. Polttoainesäiliön korkin kannen (09/1) lukitus avautuu.
5. Avaa polttoainesäiliön korkki (09/2) ja tankkaa polttoainetta.
Huomautus: Älä täytä polttoainesäiliötä liian täyteen!
6. Sulje polttoainesäiliön korkki (09/2).
7. Sulje polttoainesäiliön korkin kansi (09/1), niin että se lukittuu paikalleen.

6.4 Rengaspaineen tarkistaminen

- Tarkista rengaspaine säännöllisesti.
- Katso renkaasta, mikä sen vaatima ilmanpaine on (suositus: 1 baari).

HUOMAUTUS 1 PSI = 0,07 baaria.

Rengaspaineen voi tarkistaa tavallisella jalakpumulla, sillä voi myös lisätä renkaaseen ilmaa.

6.5 Ruohonkeruulaatikon asentaminen (10-13)

Ajoleikkureihin sisältyy ruohonkeruulaatikko. Huomaa, että ajoleikkurisi ei välttämättä ole aivan samanlainen kuin kuvissa.

Ruohonkeruulaatikon täyttömäärän ilmaisimen säätö

Täyttömäärän ilmaisimella säätää äänimerkillä, milloin ruohonkeruulaatikko on tyhjennettävä.

Täyttömäärän ilmaisimella voidaan säätää 6 eri asentoon leikkujätteen laadun mukaisesti. Jos leikkujäte on kuivaa, siirrä täyttömäärän ilmaisimen pienempään asentoon. Jos leikkujäte on kostea tai märkää, säädä täyttömäärän ilmaisimen pidemmäksi. Se vaikuttaa ruohonkeruulaatikon täyttöön.

1. Sammuta moottori (katso Luku 7.4 "Moottorin käynnistäminen ja sammuttaminen", sivu 341).
2. Irrota ruohonkeruulaatikko (katso Luku 8.1 "Ruohonleikkulaatikon puhdistaminen", sivu 344).
3. Säädä täyttömäärän ilmaisimen (10/1) leikkujätteen sopivaksi (10/a), kunnes se lukittuu haluamaasi asentoon.
4. Laita ruohonkeruulaatikko takaisin paikalleen.

Aseta keräyssäiliö paikalleen

1. Pidä toisella kädelläsi kiinni ruohonkeruulaatikon kahvasta (11/1) ja toisella takaseinän syvennyksestä (11/2).
2. Aseta ruohonkeruulaatikko symmetrisesti ohjaimelle (11/3).
3. Kallista ruohonkeruulaatikkoa toisella kädelläsi hieman eteenpäin (12) siten, että ruohonkeruulaatikon etuosa lukittuu paikalleen.
4. Käännä ruohonkeruulaatikkoa alaspäin (13/a).
5. Tarkista ruohonkeruulaatikon oikea asento.

6.6 Turvalaitteiden ja suojusten tarkistaminen

Turvalaitteet ja suojuukset on tarkistettava aina ennen ajoleikkurin käynnistämistä.

VAROITUS! Turvalaitteiden ja suojusten tarkistaminen voi aiheuttaa vaaraa! Turvalaitteet ja suojuukset saa tarkistaa ainoastaan kuljettajanistuimella istuttaessa, eikä lähistöllä saa olla ihmisiä tai eläimiä!

Suorita kaikki tarkistukset tasaisella alustalla, jotta ajoleikkuri ei vahingossa lähde liikkeelle.

6.6.1 Jarrukytkimen tarkistaminen

Jarrukytkin estää moottorin käynnistämisen, jos jarrua ei paineta.

1. Moottori on pois päältä.
2. Istu kuljettajanistuimelle.
3. Vapauta seisontajarru painamalla jarrupoljinta (05/1).
4. Yritä käynnistää moottori (avain virtalukon asennossa III).

HUOMAUTUS Moottori ei saa käynnistyä!

6.6.2 Leikkuukoneiston kytkimen tarkistaminen

Leikkuukoneiston kytkin varmistaa, ettei moottoria voi käynnistää leikkuukoneiston ollessa aktiivoitu.

1. Moottori on pois päältä.
2. Istu kuljettajanistuimelle.
3. Paina jarrupoljinta (05/1) ja laita seisontajarru (05/2) päälle.
4. Aktivoi leikkuukoneisto (02/5, asento 1).
5. Yritä käynnistää moottori (avain virtalukon asennossa III).

HUOMAUTUS Moottori ei saa käynnistyä!

6.6.3 Istuinkytkimen tarkistaminen

Istuinkytkin varmistaa, että moottori sammuu heti, jos leikkuukoneisto on toiminnassa mutta istuimelta poistutaan.

1. Istu kuljettajanistuimelle.
2. Paina jarrupoljinta (05/1) ja laita seisontajarru (05/2) päälle.
3. Käynnistä moottori ja anna sen käydä suurimmalla kierrosluvulla.
4. Aktivoi leikkuukoneisto (02/5, asento 1).
5. Kohottaudu ylös istuimelta (mutta älä poistu leikkurin päältä!).

HUOMAUTUS Moottorin on sammuttava!

6.6.4 Ruohonkeruulaatikon koskettimen tarkistaminen

Ruohonkeruulaatikon kosketin varmistaa sen, että moottori sammuu heti, kun ruohonkeruulaatiko ei ole kunnolla paikallaan leikkuukoneiston ollessa päällä.

1. Istu kuljettajanistuimelle.
2. Paina jarrupoljinta (05/1) ja laita seisontajarru (05/2) päälle.
3. Käynnistä moottori ja anna sen käydä suurimmalla kierrosluvulla.
4. Aktivoi leikkuukoneisto (02/5, asento 1).
5. Nosta tyhjää ruohonkeruulaatikkaa hieman tai käytä avauskytkintä.

HUOMAUTUS Moottorin on sammuttava!

6.6.5 Heittokanavan koskettimen tarkistaminen

Heittokanavan kosketin varmistaa, ettei ajoleikkuria voi käynnistää, jos heittokanava ei ole paikallaan.

1. Irrota ruohonkeruulaatikko.
2. Irrota heittokanava (18/2).
3. Istu kuljettajanistuimelle.
4. Paina jarrupoljinta (05/1) ja laita seisontajarru (05/2) päälle.
5. Käynnistä moottori.

HUOMAUTUS Moottori ei saa käynnistyä!

7 LEIKKURIN KÄYTTÖ

VAROITUS! Puutteelliset ajoleikkuria koskevat tiedot aiheuttavat vaaraa! Lue käyttöohje huolellisesti ennen käytön aloittamista! Kiinnitä erityistä huomiota turvallisuusohjeisiin! Suorita kaikki asennus- ja käyttöönottovaiheet tunnollisesti. Jos jokin on epäselvää, kysy neuvoa valmistajalta!

7.1 Yleiset valmistelut

- Käytä leikkaamisen aikana aina tukevia jalkineita ja pitkiä housuja. Älä koskaan käytä leikkuria avojaloin tai avoimet sandaalit jalassa.
- Tarkista ajoleikkurilla leikattava alue kokonaisuudessaan. Poista kaikki kivet, kepit, narut, luut ja muut esineet, jotka voivat tarttua leikkuriin tai sinkoutua sen osuessa niihin. Tarkkaile vierasesineitä myös leikkaamisen aikana.

- Suorita kaikki käyttöönoton yhteydessä kuvatut toimenpiteet. Tarkista erityisesti turvalaitteet ja suojukset.
- Kuormia saa vetää ainoastaan perävaunulla! Tukikuormaa ei saa ylittää.
- Ajoleikkurilla ei saa kuljettaa mitään tavaraa!

7.2 Tarvikkeiden käyttö

VAROITUS! Vääränlaiset tarvikkeet ja tarvikkeiden virheellinen käyttö aiheuttavat vaaraa! Käytä aina leikkurivalmistajan alkuperäistarvikkeita! Noudata kunkin osan mukana toimitettavaa käyttöohjetta!

Hyväksymättömien tarvikkeiden käyttö tai tarvikkeiden virheellinen käyttö voivat aiheuttaa vakavaa vaaraa käyttäjälle ja muille. Ajoleikkuri saattaa ylikuormittua. Seurauksena voi olla vakavia tapaturmia.

7.3 Ajoleikkurin työntäminen (15, 16)

VARO! Kaltevilla pinnalla työntämisen aiheuttama vaara! Työnnä ajoleikkuria vain vaakasuoralla pinnalla! Kaltevilla pinnoilla ajoleikkuri voi liikkua hallitsemattomasti alamäkeen.

Hydrostaattisen jalkavaihteen yhteydessä

Ohitusvipu (15/1) oikean takapyörän kotelossa. Ohitusvivun lukituksen avaus, T3-vaihteisto (tyyppi: T15, T16, T18):

1. Vedä ohitusvipu (15/1) ulos ja käännä se ylöspäin (16).
2. Vapauta jarru.
⇒ Ajoleikkuria voi nyt työntää.

Ohitusvivun lukituksen avaus, G700-vaihteisto (tyyppi: T20, T23):

1. Työnnä ohitusvipu (15/1) sisään ja käännä se ylöspäin (16).
2. Vapauta jarru.
⇒ Ajoleikkuria voi nyt työntää.

7.4 Moottorin käynnistäminen ja sammuttaminen

Moottorin käynnistäminen

1. Istu kuljettajanistuimelle.
2. Paina vasemmalla oleva jarrupoljin (05/1) pohjaan ja lukitse se paikalleen lukitusvivulla (05/2).
3. Varmista, että leikkuukoneisto EI OLE kytketty toimintaan: tarkista keinukytkimen asento (02/5, asento 0).

4. Siirrä moottorin kierrosluvun säädin (02/2) ylävasteeseen. Varusteluvaihtoehdon mukaan kohdassa on rikastinsymboli tai ei ole. Jos ei ole, vedä erillisestä rikastinnuppista (02/1).

5. Pistä avain virtalukkoon (02/4).

6. Kierrä avain asentoon III ja pidä se siinä, kunnes moottori on käynnistynyt.

Huomautus: Käynnistysakun säästämiseksi käynnistysyritys ei saisi kestää pidempään kuin n. 5 sekuntia.

7. Päästä sen jälkeen avaimesta irti, niin se kääntyy automaattisesti asentoon II.
8. Siirrä moottorin kierrosluvun säädin (02/2) toiminta-asentoon. Jos leikkurissa on rikastinnoppi, paina se takaisin sisään (02/1).

Moottorin sammuttaminen

1. Pysäytä leikkuukoneisto (02/5).
2. Siirrä moottorin kierrosluvun säädin (02/2) tyhjäkäynnille.
3. Paina jarrupoljinta (05/1) ja lukitse se paikalleen lukitusvivulla (05/2).
4. Kierrä avain (02/4) virtalukossa asentoon 0.
5. Poista avain virtalukosta.

VAROITUS! Kuuman moottorin aiheuttama vaara! Varmista moottoria sammuttaessasi, etteivät kuumat moottorin osat (esim. äänenvaiennin) voi sytyttää lähellä olevia aineita tai esineitä palamaan!

7.5 Ajaminen leikkurilla

VAROITUS! Sopimattoman nopeuden aiheuttama vaara! Aja etenkin alussa hitaasti, jotta totut leikkurin ajo- ja jarrutuskäyttäytymiseen! Aina ennen suunnan vaihtamista ajonopeus on laskettava niin pieneksi, että ajoleikkuri on jatkuvasti kuljettajan hallussa ja ettei leikkuri voi kaatua!

Leikkurissa on hydrostaattinen jalkavaihte.

7.5.1 Ajovalmistelut alle 10 °C:n lämpötilassa

1. Varmista, että leikkuukoneisto EI OLE kytketty toimintaan: tarkista keinukytkimen asento (02/5, asento 0).
2. Käynnistä moottori ja käytä sitä lämpimäksi n. 30 sekuntia vaihteistoöljyn viskositeetin optimoimiseksi. Sen jälkeen leikkurilla voi ajaa. Leikkuukoneisto on syytä kytkeä päälle vasta, kun moottori on käynyt joitakin minuutteja.

7.5.2 Ajaminen hydrostaattisella jalkavaihteella

1. Paina jarrupoljinta (05/1) ja lukitse se paikalleen lukitusvivulla (05/2).
2. Säädä leikkuukoneisto suurimpaan leikkuukorkeuteen (06/2).
3. Käynnistä moottori.
4. Paina jarrua (05/1).
5. Paina hitaasti haluamasi ajosuunnan poljinta:
 - eteen: poljin (04/2)
 - taakse: poljin (04/1)
6. Mitä alemmas painat polkimen, sitä nopeammin ajoleikkuri liikkuu valittuun suuntaan.
7. Kun haluat pysähtyä, vapauta ajopoljin ja paina jarrua (05/1).

! **HUOMAUTUS** Aina kun poistut traktorista, laita lukitusvipu päälle jarrupolkimen ollessa pohjassa. Tämä estää leikkuria lähtemästä vierimään!

7.5.3 Ajaminen vakionopeudensäätimen kanssa

! **HUOMAUTUS** Vakionopeudensäädin voidaan kytkeä päälle vain eteenpäin ajon aikana. Vakionopeudensäädin kytkeytyy automaattisesti pois päältä, kun jarrua käytetään.

Vakionopeudensäätimen kytkeminen päälle/pois:

- Käännä vipu (02/3) ylöspäin. *Vakionopeudensäädin kytkeytyy päälle.*
- Käännä vipu (02/3) alaspäin. *Vakionopeudensäädin kytkeytyy pois päältä.*

7.5.4 Ajaminen ja leikkaaminen rinteessä

! **VAROITUS!** Virheiden aiheuttama vaara rinteessä ajettaessa! Rinteessä on ajettava erityisen varovasti! "Turvallisia" rinteitä ei ole. Noudata erityisesti seuraavia turvallisuusohjeita! Jos pyörät pyörivät tyhjää tai leikkuri jää kiinni rinteessä ajettaessa, kytke leikkuukoneisto ja lisälaitteet pois toiminnasta. Aja sitten pois rinteestä hitaasti suoraan alaspäin! Täysi ruohon keruulaa-tikko suurentaa ajoleikkurin kaatumisvaaraa!

- Älä aja rinteissä, joiden kaltevuus on yli 10° (18 %). Tämä vastaa 18 cm:n korkeuseroa yhden metrin matkalla.
- Aja tasaisesti, ei nykien.
- Älä jarruta äkkinäisesti.
- Pidä ajonopeus alhaisena.
- Älä aja rinteessä poikittain.

- Älä kiihdytä voimakkaasti.
- Vältä äkkinäisiä ohjausliikkeitä.

7.5.5 Ruohon leikkaaminen ajoleikkurilla

Siistin leikkuutuloksen saavuttamiseksi ajonopeus on mukautettava leikattavan ruohon ominaisuuksiin. Valitse leikkaamista varten ajopolkimesta enintään 2/3 suurimmasta mahdollisesta nopeudesta. Ajoleikkurin enimmäisnopeus on tarkoitettu käytettäväksi ainoastaan silloin, kun leikkuria ajetaan leikkaamatta ruohoa.

Tavallinen leikkuupituus on 4–5 cm. Se vastaa korkeussäädön (06/2) 2. tai 3. tasoa. Jos ruoho on kosteaa tai märkää, käytä tavallista suurempaa leikkuupituutta.

Jos ruoho on hyvin pitkä, se kannattaa leikata kahdessa erässä. Säädä leikkuukoneisto ensimmäisellä kierroksella suurimpaan leikkuukorkeuteen. Toisella kierroksella voit säätää sen haluamaasi korkeuteen.

7.5.5.1 Leikkuukoneiston kytkeminen päälle

! **HUOMAUTUS** Leikkuukoneiston saa kytkeä päälle vasta sitten, kun moottori on käynyt lämpimäksi noin minuutin ajan! Leikkuukoneisto ei kannata kytkeä päälle ajoleikkurin ollessa pitkässä ruohossa.

1. Käynnistä moottori.
2. Siirrä moottorin kierrosluvun säädin (02/2) toiminta-asentoon.
3. Säädä leikkuukoneisto suurimpaan leikkuukorkeuteen (06/2).
4. Kytke leikkuukoneisto päälle keinukytkimellä (02/5, asento 1).
5. Säädä haluttu leikkuukorkeus käsivivulla (06/2).
6. Lähdä ajamaan ajoleikkurilla.

7.5.5.2 Leikkaaminen peruuttamalla

! **HUOMAUTUS** Jos painetaan ainoastaan peruutuspoljinta, leikkuukoneisto pysähtyy.

1. Paina leikkaaminen peruuttamalla -painiketta (02/6) ja siitä 5 sekunnin kuluessa peruutuspoljinta (04/1).

! **VAROITUS!** Tapaturmavaara leikkattaessa peruutusvaihteella! Tarkkaile leikkurin takana olevaa aluetta leikatessasi ruohoa peruuttamalla! Leikkaa peruuttamalla vain, jos se on välttämätöntä!

7.5.5.3 Leikkuukoneiston kytkeminen pois päältä

VAROITUS! Hitaasti pysähtyvien terien aiheuttama vaara! Pyörivät / pysähtymässä olevat leikkuuterät voivat silpoa kädet ja jalat! Pidä kädet ja jalat siksi loitolla teristä!

1. Kytke leikkuukoneisto pois päältä keinukytkimellä (02/5, asento 0).

Leikkuukoneiston voi kytkeä pois milloin tahansa, riippumatta siitä, onko leikkuri paikallaan vai liikkeessä.

VAROITUS! Sinkoilevien kappaleiden aiheuttama loukkaantumisvaara! Jos sorapinnoilla ajetaan leikkuukoneiston ollessa käynnissä, koneistoon voi joutua kiviä, jotka voivat sinkoutua ympäristöön.

- Kytke leikkuukoneisto aina pois päältä ennen ajamista muilla pinnoilla kuin nurmikolla.

7.5.5.4 Ruohonkeruulaatikon tyhjentäminen

HUOMAUTUS Kun ruohonkeruulaatikko on täynnä, kuuluu merkkiäänä. Laatikko on tyhjentävä viimeistään silloin.

Varustelusta riippuen ajoleikkurissa voi olla sähkökäyttöinen ruohonkeruulaatikon tyhjennys tai käsikäyttöinen, käyttövivulla varustettu ruohonkeruulaatikko.

Kaikki laatikkotyypit:

- Ruohonkeruulaatikon voi tyhjentää kuljettajanistuimella istuen.
- Jos ruohonkeruulaatikko taitetaan ulos tai nostetaan paikaltaan leikkuukoneiston ollessa käynnissä, moottori sammuu.
- Jos ruohonkeruulaatikko ei ole lukittunut kunnolla paikalleen, leikkuukoneistoa ei voi käynnistää.

Sähkökäyttöisen ruohonkeruulaatikon tyhjentäminen

1. Tyhjennä käyttämällä kuljettajan istuimen vasemmalla puolella olevaa keinukytkintä (07/1).
2. Sulje ruohonkeruulaatikko käyttämällä keinukytkintä uudelleen.

Ruohonkeruulaatikon tyhjentäminen käyttövivulla

1. Vedä käyttövipu ulos ruohonkeruulaatikosta (17/a).
2. Työnä vipua ajosuuntaan ruohonkeruulaatikon avaamiseksi (17/b).

3. Siirrä ruohonkeruulaatikkaa vivulla taaksepäin, kunnes laatikko lukittuu.

7.5.5.5 Allesilppuaminen

Ihanteellisen silppuamistuloksen saavuttamiseksi ruoho on suositeltavaa leikata säännöllisesti (n. 1–2 kertaa viikossa). Leikkaa aina 1/3 ruohon pituudesta (jos ruoho on esim. 6 cm pitkää, leikkaa 2 cm). Tällöin ruohosilppu sekoittuu siististi jäljelle jäävän ruohon sekaan.

7.5.5.6 Leikkuuväli

Ota huomioon, että ruohon kasvunopeus vaihtelee eri aikoina. Keväällä on suositeltavaa leikata ruoho melko usein. Pidennä leikkuuväliä sitä mukaa kuin ruohon kasvu hidastuu vuoden mittaan.

Jos ruohoa ei ole voitu leikata vähään aikaan, valitse ensin tavallista suurempi leikkuukorkeus ja leikkaa ruoho uudelleen kahden päivän kuluttua tavanomaisella leikkuukorkeudella.

7.5.5.7 Pitkän ruohon leikkaaminen

Jos ruoho on kasvanut tavallista pidemmäksi tai se on märkää, leikkaa ruoho tavallista suuremmalla leikkuukorkeudella. Leikkaa ruoho sen jälkeen uudelleen tavallisella, alemmalla leikkuukorkeudella.

7.5.5.8 Terähuolto

Varmista terien terävyys koko leikkuukauden ajan, jotta ruohonkorssi ei repeydy tai silpoudu. Repeytyneiden ruohonkorsien reunat kuivuvat helposti. Se heikentää ruohon kasvua ja altistaa kasvitaudeille.

- Tarkista terien terävyys, kuluneisuus ja vaurioittomuus aina käytön jälkeen! Toimita leikkuri tarvittaessa huoltoon.
- Teriä vaihdettaessa ainoastaan alkuperäisiä varateriä saa käyttää.

8 AJOLEIKKURIN PUHDISTAMINEN

Jotta ajoleikkuri toimisi moitteettomasti ja olisi pitkäikäinen, se on puhdistettava säännöllisesti.

Poista ajoleikkuriin tarttunut lika aina käytön jälkeen.

Älä puhdistu sitä painepesurilla. Painepesurin tai puutarhaletkun vesisuihku voi vaurioittaa sähköosia tai laakereita.

Estä veden pääsy etenkin moottoriin, vaihteistoon ja ohjauksruulliin sekä koko sähköjärjestelmään.

VAROITUS! Puhdistamiseen liittyy vaaroja! Toimi seuraavasti kaikissa puhdistustöissä:

- Sammuta moottori ja poista avain virtalukosta.
- Irrota sytytystulppien pistoliitântä/-liitännät.
- Puhdistamisen ajaksi poistetut suojukset ja turvalaitteet on asennettava takaisin paikalleen puhdistamisen jälkeen.
- PALOVAMMOJEN VAARA: Anna ajoleikkurin jäähtyä ennen sen puhdistamista. Moottori, vaihteisto ja äänenvaimennin kuumenevat erittäin paljon!
- VIILTOHAAVOJEN VAARA: Varo teräviä teriä leikkuukoneistoa koskevissa töissä. Moniteräisissä leikkureissa yhden terän liike voi liikuttaa myös jotakin muuta terää!

8.1 Ruohonleikkulaatikon puhdistaminen

Irrota ruohonleikkulaatikko ja ruiskuta se sisä- ja ulkopuolelta vesiletkulla. Tarttunut lika on raaputtava pois varovasti esimerkiksi harjalla. Jos ruohonkeruulaatikossa on kangasverhoilu, varo erityisesti vaurioittamasta kangasta.

HUOMAUTUS Tyhjennä ruohonkeruulaatikko ennen puhdistamista kuvatun mukaisesti. Jos ruohonkeruulaatikko on täysi, se painaa liikaa, jotta sen voisi poistaa turvallisesti.

Ruohonkeruulaatikon poistaminen

1. Sammuta moottori.
2. Nosta ruohonkeruulaatikkoa hieman.
3. Poista ruohonkeruulaatikko yläkautta.

Sähkökäyttöisen ruohonkeruulaatikon poistaminen

1. Sammuta moottori.
2. Varmista, että sähkökäyttöinen ruohonkeruulaatikko on kiinni.
3. Nosta ruohonkeruulaatikkoa (n. 30°).
4. Poista ruohonkeruulaatikko yläkautta.

8.2 Kotelon, moottorin ja vaihteiston puhdistaminen

HUOMAUTUS! Veden pääsy sähköjärjestelmään aiheuttaa vaurioita! Estä veden pääsy sähköjärjestelmään puhdistaussasi leikkuria vedellä!

Älä suihkuta vettä moottoriin tai laakereihin (pyörät, voimansiirto, terät) tai pese niitä painepesurilla. Veden pääseminen sytytysjärjestelmään, kaasutimeen tai ilmansuodattimeen voi aiheuttaa häiri-

öitä. Veden pääseminen laakereihin voi heikentää voitelua ja tuhota laakerit.

Poista lika ja ruohojäämät liinalla, pienellä harjalla, pitkävärtisellä siveltimellä tai vastaavalla välineellä.

8.3 Heittokanavan puhdistaminen (18)

Säännöllinen puhdistaminen takaa leikkuukorkeuden säätömekanismin kevyen liikkuvuuden.

Heittokanavaa on kaksi sisäkkäistä osaa. Alaosa on kiinnitetty kiinteästi leikkuukoteloon. Yläosan voi irrottaa puhdistamista varten.

1. Poista ruohonkeruulaatikko.
2. Poista ruuvit (18/1) heittokanavan (18/2) valsemmalta ja oikealta puolelta.
3. Irrota heittokanava vetämällä sitä taaksepäin takaseinän läpi.
4. Puhdista heittokanavan ylä- ja alaosa perusteellisesti.
5. Työnnä heittokanava paikalleen takaseinään. Varmista, että ylä- ja alaosa kiinnittyvät kunnolla toisiinsa.
6. Kierrä kanavan molemmat kiinnitysruuvit kiinni.
7. Asenna ruohonkeruulaatikko.

9 KUNNOSSAPITO

VAROITUS! Kunnossapitoon liittyy vaaroja! Toimi seuraavasti kaikissa kunnossapitotöissä:

- Sammuta moottori ja poista avain virtalukosta.
- Irrota sytytystulppien pistoliitântä/-liitännät.
- Kunnossapidon ajaksi poistetut suojukset ja turvalaitteet on asennettava takaisin paikalleen kunnossapidon jälkeen.
- PALOVAMMOJEN VAARA: Anna ajoleikkurin jäähtyä ennen sitä koskevien töiden suorittamista. Moottori, vaihteisto ja äänenvaimennin kuumenevat erittäin paljon!
- VIILTOHAAVOJEN VAARA: Varo teräviä teriä leikkuukoneistoa koskevissa töissä. Moniteräisissä leikkureissa yhden terän liike voi liikuttaa myös jotakin muuta terää.
- Osia vaihdettaessa saa käyttää ainoastaan alkuperäisvaraosia.
- Jos olet epävarma jostakin, pyydä aina apua asiantunteva huoltokorjaamosta tai ota yhteys valmistajaan.

9.1 Huoltokaavio

Käyttäjä saa suorittaa itse seuraavassa kuvattavat työt. Kaikki muut huolto- ja kunnossapitotyöt on suoritettava valtuutetussa huoltokorjaamossa.

! HUOMAUTUS Kovassa kuormituksessa ja korkeissa lämpötiloissa huoltovälejä voi olla tarpeen lyhentää yllä olevaan taulukkoon nähden.

Noudata lisäksi suositeltua vuotuista voiteluaika- taulua, joka ilmenee voitelukaaviosta.

Toimenpide	Aina ennen käyttöä	Aina käytön jälkeen	5 ensimmäisen tunnin jälkeen	25 käytötunnin välein	50 käytötunnin välein	Aina ennen varastointia
Moottorin öljytason tarkistus ^{*)}	X					
Moottorin öljynvaihto ^{*)}			X			X
Ilmansuodattimen puhdistus ^{*)}				X		
Ilmansuodattimen vaihto ^{*)}					X	
Sytytystulppien tarkistus ^{*)}					X	
Jarrun tarkistus (koejarrutus suoralla)	X					
Rengaspaineen tarkistus	X					
Leikkuuterien tarkistus	X					
Tarkistus löystyneiden osien varalta	X					X
Kiilalahinnan tarkistus (silmämääräisesti)				X		
Ajoleikkurin puhdistus		X				
Moottorin imuilmartilän puhdistus ^{*)}	X					
Ruoho- ja leikkuujäämien puhdistus vaihteistosta		X		X		

*) Ks. moottorivalmistajan käyttöohje

9.2 Voitelukaavio

Liikkuvien osien kevyen liikkuvuuden varmistamiseksi seuraavat kohdat on suositeltavaa voidella vähintään kerran vuodessa.

Puhdista kaikki voitelukohtat liinalla ennen kuin täytät tai suihkutat niihin voiteluainetta. Älä käytä vettä ruostumisen estämiseksi.

Voitelukohtat:

- Voitele olka-akselin voitelunipat oikealla ja vasemmalla puolen (21) yleisrasvalla.
- Suihkuta rungon etuakselin laakereihin (21/1) voitelöljyä.
- Voitele ohjausvaihteen hammasosuus ja hammaspyörä (22) yleisrasvalla.

- Voitele etu- ja taka-akselin rullalaakerit ja navat (23/20) yleisrasvalla.

! HUOMAUTUS Etu- ja takapyörät on irrotettava akselien ja laakereiden voitelemista varten.

- Nivelet ja laakerit: Voitele kaikki liikkuvat nivelet ja laakerit.

9.3 Pyöränvaihto

Pyörän saa vaihtaa vain vaakasuoralla, kiinteällä alustalla.

1. Sammuta ajoleikkuri ja poista avain virtalukosta.
2. Paina jarrupoljin (05/1) pohjaan ja lukitse se paikalleen lukitusvivulla (05/2).

3. Estä ajoleikkurin vieriminen paikaltaan aluskiloilla. Laita kiilat sille puolelle, jota ei nosteta ylös.
4. Nosta ajoleikkuria sopivalla nostimella (esim. saksinostimella) siltä puolelta, jolla pyörä vaihdetaan. Nosta leikkuria niin paljon, että vaihdettava pyörä pyörii vapaasti.
Huomio! Laitevaurioiden vaara.
Varo nostaessasi, ettei mikään leikkurin osa väännny. Nosta vain vääntymättömien metalliosien alta.
5. Laita ajoleikkurin alustan jonkin kantavan osan alle vankka tuki (esim. puuparru), jotta se ei pääse laskeutumaan silloinkaan, jos nostoväline luistaa tai kaatuu.
6. Poista suojus (19/1).
7. Paina lukkoaluslevy (19/2) pois paikaltaan ruuvitaltalla. Ota aluslevy varmaan talteen.
8. Poista aluslevy (19/3).
9. Vedä pyörä pois akselilta.
Huomautus: *Älä hukkaa akselikiiloja, kun vedät takapyörää pois akselilta!*
10. Puhdista akseli ja pyörän aukko ja rasvaa ne uudelleen ennen pyörän laittamista takaisin paikalleen.
11. Laita pyörä akselille.
Huomautus: *Laitettaessa takapyörää paikalleen akselikiilan ja takapyörän urien on oltava ylekkäin siten, että akselikiilan voi työntää paikalleen voimaa käyttämättä.*
12. Pistä aluslevy akselille.
13. Paina lukkoaluslevy akselin uraan. Jos käytät puristamiseen pihtejä, varo vaurioittamasta niillä akselia.
14. Pistä suojus akselille.
15. Poista tuki ajoleikkurin alta ja laske leikkuri nostovälineellä varovasti alas.

9.4 Käynnistysakku

Käynnistysakun laturi ei sisälly ajoleikkurin toimintukseen.

Akun omaisuudet; ks. akkukotelo. Käynnistysakku on konepellin alla.

Käynnistysakku on ladattu tehtaalla.

Turvallisuusohjeet

VAROITUS! Käynnistysakun virheellisen käsittelyn aiheuttama vaara! Akun virheellisestä käsittelystä aiheutuvien mahdollisten vaarojen välttämiseksi noudata seuraavia ohjeita!

- Käynnistysakkua ei saa säilyttää avotulen välittömässä läheisyydessä, eikä sitä saa polttaa palaa tai asettaa lämmityslaitteen päälle. Räjähdyksivaara.
- Varasto käynnistysakku talvisäilytyksen ajaksi viileään, kuivaan paikkaan (+10–15 °C). Jäätymispistettä kylmempiä lämpötiloja on vältettävä varastoinnin aikana.
- Älä anna käynnistysakun olla pitkiä aikoja lataamattomana. Jos käynnistysakkua ei ole käytetty pitkään aikaan, se on ladattava sopivalla laturilla.
- Älä vaurioita käynnistysakkua. Elektrolyytti (rikkihappo) on syövyttävää – jos sitä pääsee iholle tai vaatteille, huuhtelee se välittömästi pois runsaalla vedellä.
- Pidä käynnistysakku puhtaana. Puhdista sitä vain kuivalla liinalla pyyhkimällä. Älä käytä puhdistamiseen vettä, bensiiniä, liuotetta tai muuta vastaavaa!
- Pidä navat puhtaina ja rasvaa ne naporasvalla.
- Älä kytke napoja oikosulkuun.

Käynnistysakun lataaminen

Lataaminen on tarpeen:

- ennen varastointia talvisäilytyksen ajaksi
- laitteen oltua pitkään (yli 3 kuukautta) käyttämättä.

VAROITUS! Käynnistysakun virheellinen lataamisen aiheuttama vaara! Laturin latausvirta saa olla enintään 5 A ja latausjännite enintään 14,4 V. Jos latausjännite on tätä suurempi, käynnistysakku voi räjähtää! Poista avain aina virtalukosta akkua koskevien töiden ajaksi.

Huoltovapaan, kaasutiiviin käynnistysakun lataamiseen suositellaan erityisesti tälle akkutyypille tarkoitettua laturia (saatavana erikoisliikkeistä).

Tutustu laturivalmistajan käyttöohjeeseen ennen käynnistysakun lataamista.

VARO! Oikosulkuvaara! Oikosulun välttämiseksi irrota aina ensin miinuskaapeli (–) akusta ja liitä se ensimmäisenä! Poista avain aina virtalukosta akkua koskevien töiden ajaksi!

1. Poista avain virtalukosta (02/4).
2. Avaa konepelti.
3. Liitä laturin liittimet akun napoihin.

HUOMAUTUS Ota huomioon napaisuus:

- punainen liitin = plusnapa (+)
- musta liitin = miinusnapa (–)

- Liitä laturi verkkovirtaan ja kytke se päälle.

9.5 Leikkuukoneiston irrottaminen

Leikkurin varustamiseksi talvikäyttöön sekä kiilahihnan vaihtamiseksi leikkuukoneisto on irrotettava.

- Käännä ohjauspyörä vasempaan ääriasentoonsa (32).
- Poista ruohonkeruulaatikko (33).
- Irrota heittokanava (18).
- Avaa kuilun pidikkeen lieriöruuvia (34) 5–6 kierrosta.
- Laske leikkuukoneisto alimpaan asentoonsa (35).
- Nosta vetojousi pois leikkuukoneistosta (36).
- Nosta leikkuukoneisto ylimpään asentoonsa (37).
- Nosta kiilahihnan kanava pois paikaltaan (38).
- Nosta kiilahihna pois moottorin hihnapyörältä (39).
- Laske leikkuukoneisto jälleen alimpaan asentoonsa (40).
- Poista 4 lukkosokkaa leikkuukoneiston pitokorvakkeista (41).
- Vedä pitokorvakkeet pois paikaltaan pulttien yli (41).

9.6 Kiilahihnan vaihtaminen

- Avaa 6 lukkomutteria (24).
- Nosta kiilahihnan kanava pois paikaltaan (25).
- Nosta leikkuukoneiston oikea suojus pois paikaltaan ja poista se (26).
- Nosta leikkuukoneiston vasen suojus pois paikaltaan ja poista se (27).
- Avaa kiristysrullan ruuvia hieman, kunnes kiilahihnan voi pujottaa pois paikaltaan (28).
- Poista kiilahihna.

i HUOMAUTUS Kiilahihnan pujotustapa ja asento vaihtelevat leikkurityypin mukaan. Noudata leikkuukoneiston ohjetarran tietoja.

Uuden kiilahihnan laittaminen

- Vedä kiilahihna hieman löysennetyn kiristysrullan ympärille ja kiristä kiristysrulla (30/31).

- Vedä kiilahihna ilmoitetussa järjestyksessä rullien ympäri. Ota huomioon kiilahihnan pujotustapa ja asento.

10 KULJETUS

Ajoleikkuri on kuljetusvälineessä (esim. henkilöauton perävaunussa) kuljettamisen ajaksi tuettava alapuolelta, jotta leikkuukoneisto ripustus ei kuormitu liikaa.

Varmista kuljetuksen yhteydessä kuljetusvälineen riittävä kantavuus ja ajoleikkurin pysyminen paikallaan siinä.

11 SÄILYTYS

Ajoleikkuri on säilytettävä suojassa sään vaikutuksilta, erityisesti kosteudelta, sateelta ja pitkäkestoiselta auringonsäteilyltä.

Älä koskaan säilytä ajoleikkuria rakennuksen sisällä, jos sen polttoainesäiliöissä on polttoainetta, sillä polttoainehöyryt voivat silloin päästä kosketukseen avotulen tai kipinöiden kanssa. Säilytä ajoleikkuria vain tiloissa, jotka sopivat moottoriajoneuvojen säilyttämiseen.

Älä mielellään laita ajoleikkuria pitkäaikaissäilytykseen, kuten talvisäilytykseen, polttoainesäiliö täynnä. Polttoaine voi haihtua.

Ennen pitkäaikaissäilytystä polttoaine on syytä laskea pois polttoainesäiliöstä ja kaasuttimesta kerrostumien muodostumisen ja niiden aiheuttamien käynnistysvaikeuksien välttämiseksi. Kysy neuvoa huoltokorjaamostasi.

12 OHJEET HÄIRIÖTILANTEISSA

⚠ VARO! Loukkaantumisvaara. Laitteen teräväreunaiset ja liikkuvat osat voivat aiheuttaa loukkaantumisia.

- Käytä huolto-, hoito- ja puhdistustöiden aikana aina suojakäsineitä!

i HUOMAUTUS Jos häiriötä ei ole mainittu tässä taulukossa tai et saa korjattua sitä itse, ota yhteyttä asiakaspalveluumme.

Häiriö	Syy	Korjaaminen
Moottori ei käynnisty.	Polttoaine on loppunut.	Tankkaa polttoainetta – tarkista polttoainesäiliön huuhotus – tarkista polttoainesuodatin.

Häiriö	Syy	Korjaaminen
	Säiliössä on huonolaatuista, liikaantunutta polttoainetta tai vanhentunutta polttoainetta.	Käytä aina tuoretta polttoainetta puhtaasta säiliöstä – puhdista kaasutin (huoltokorjaamon tehtävä).
	Ilmansuodatin on likainen.	Puhdista ilmansuodatin (ks. moottorivalmistajan käyttöohje).
	Sytytyskipinää ei muodostu.	Puhdista sytytystulppa – vaihda sytytystulppa tarvittaessa – tarkista sytytyskaapeli – tarkista sytytysjärjestelmä (huoltokorjaamon tehtävä).
	Moottorin palotilaan on päässyt liikaa polttoainetta toistuvien käynnistysyritysten seurauksena.	Kierrä sytytystulppa pois paikaltaan ja kuivaa se.
Käynnistysmoottori ei toimi.	Käynnistysakun lataus on purkautunut tai vähissä.	Lataa käynnistysakku.
	Kuljettajanistuimen turvakytkin ei toimi.	Istu kuljettajanistuimelle kunnolla – kytkin on vioittunut.
	Jarrupolkimen turvakytkin ei toimi.	Paina jarrupoljin pohjaan.
	Leikkuukoneisto on kytketty toimintaan.	Kytke leikkuukoneisto pois päältä.
	Käynnistysakun pluskaapelin (+) sulake.	Tarkista sulake, vaihda tarvittaessa.
Moottorin teho alenee.	Ruoho on liian pitkää tai kosteaa.	Säädä leikkuukorkeutta – järjestä leikkuukoneistolle toimintatilaan peruuttamalla leikkuria hieman.
	Heittokanava/leikkuusuojus on tukossa.	Sammuta moottori ja poista virta-avain! Puhdista heittokanava/leikkuusuojus.
	Ilmansuodatin on likainen.	Puhdista ilmansuodatin (ks. moottorivalmistajan käyttöohje).
	Kaasuttimen säätö ei ole kohdallaan.	Tarkistuta säätö (huoltokorjaamon tehtävä).
	Terä on kulunut voimakkaasti.	Vaihda terä (huoltokorjaamon tehtävä).
	Ajonopeus on liian suuri.	Alenna ajonopeutta.
Ajoleikkuri tarvitsee voimakkaasti.	Leikkuukoneisto on vaurioitunut.	Tarkista leikkuukoneisto (huoltokorjaamon tehtävä).
Ajoleikkuri ei liiku.	Hydrostaattivaihteiston yhteydessä: ajovoimansiirtoa ei ole.	Säädä ohitusvipu toiminta-asentoon (katso Luku 7.3 "Ajoleikkurin työntäminen (15, 16)", sivu 341).
Leikkuujälki on epäsiisti.	Kulunut tai tylsä terä.	Vaihda tai teroita terä. Tasapainota teroitettut terät (huoltokorjaamon tehtävä)!
	Leikkuukorkeus on väärä.	Korjaa leikkuukorkeutta.

Häiriö	Syy	Korjaaminen
	Moottorin kierrosluku on liian alhainen.	Säädä moottorin enimmäiskierroslukua.
	Ajonopeus on liian suuri.	Alenna ajonopeutta.
	Rengaspaine vaihtelee pyörien kesken.	Täytä renkaisiin ilmaa oikean ilmanpaineen saavuttamiseksi. Tarkista renkaasta sen vaatima ilmanpaine.
Ruohonkeruulaatikkoon ei kerry ruohoa.	Leikkuukorkeus on liian matala.	Korjaa leikkuukorkeutta.
	Ruoho on kostea eli niin raskasta, ettei ilmavirta voi kuljettaa sitä.	Siirrä ruohonleikkuutta myöhempään, jotta nurmikko kuivaa.
	Terä on kulunut voimakkaasti.	Vaihda terä. (Huoltokorjaamon tehtävä)
	Ruoho on liian pitkää.	Leikkaa ruoho kahteen kertaan: <ul style="list-style-type: none"> ■ 1. kerralla suurin leikkuukorkeus ■ 2. kerralla haluttu leikkuukorkeus.
	Kangaspussi on tukossa – ei ilman läpäisyä.	Puhdista kangaspussi.
	Heittokanava/leikkuusuojus on liikainen.	Puhdista heittokanava/leikkuusuojus.
Täyttymisilmaisim ei toimi.	Täyttymisilmaisimen vipuun on tarttunut ruohoa.	Poista ruoho täyttymisilmaisimen vivusta. Tarkista sitten ilmaisimen liikkuminen.
Ajokoneisto, jarru, kytkin ja leikkuukoneisto.		Tarkistuta osat aina huoltokorjaamossa!

12.1 Virhenäyttö ja virheiden korjaaminen

Näyttö	Virhe	Virheen kuvaus	Virheen korjaaminen
Err 01	Istuinkytkin	Elektroniikka tunnistaa istuinkytkimen virheellisen tilan.	<ol style="list-style-type: none"> 1. Kytke sytytysvirta pois ja takaisin päälle (asento 2)** 2. Kuormaa istuin ja vapauta istuimen kuormitus useita kertoja <ul style="list-style-type: none"> ■ itsediagnoosi, tarvittaessa virheen automaattinen poisto* ■ ota muussa tapauksessa yhteyttä huoltoon.
Err 02	Jarrukytkin	Elektroniikka tunnistaa jarrukytkimen virheellisen tilan.	<ol style="list-style-type: none"> 1. Kytke sytytysvirta pois ja takaisin päälle (asento 2)** 2. Käytä jarrupoljinta useita kertoja <ul style="list-style-type: none"> ■ itsediagnoosi, tarvittaessa virheen automaattinen poisto* ■ ota muussa tapauksessa yhteyttä huoltoon.

Näyttö	Virhe	Virheen kuvaus	Virheen korjaaminen
Err 03	Leikkuukoneiston kytkin	Elektroniikka tunnistaa leikkuukoneiston kytkimen virheellisen tilan.	<ol style="list-style-type: none"> 1. Kytke sytytysvirta pois ja takaisin päälle (asento 2)** 2. Käytä leikkuukoneiston kytkintä useita kertoja <ul style="list-style-type: none"> ■ itsediagnoosi, tarvittaessa virheen automaattinen poisto* ■ ota muussa tapauksessa yhteyttä huoltoon.
Err 04	Laatikkokytkin	Elektroniikka tunnistaa laatikkokytkimen virheellisen tilan.	<ol style="list-style-type: none"> 1. Kytke sytytysvirta pois ja takaisin päälle (asento 2)** 2. Avaa ja sulje laatikko useita kertoja <ul style="list-style-type: none"> ■ itsediagnoosi, tarvittaessa virheen automaattinen poisto* ■ ota muussa tapauksessa yhteyttä huoltoon.
Err 05	Vaihteistokytkin	Elektroniikka tunnistaa vaihteistokytkimen virheellisen tilan.	<ol style="list-style-type: none"> 1. Kytke sytytysvirta pois ja takaisin päälle (asento 2)** 2. Käytä peruutuspoljinta useita kertoja <ul style="list-style-type: none"> ■ itsediagnoosi, tarvittaessa virheen automaattinen poisto* ■ ota muussa tapauksessa yhteyttä huoltoon.
Err 06	Heittokanavan kosketin	Elektroniikka tunnistaa heittokanavan koskettimen virheellisen tilan.	<ol style="list-style-type: none"> 1. Kytke sytytysvirta pois ja takaisin päälle (asento 2)** 2. Irrota heittokanava ja asenna se takaisin <ul style="list-style-type: none"> ■ itsediagnoosi, tarvittaessa virheen automaattinen poisto* ■ ota muussa tapauksessa yhteyttä huoltoon.
Err 07	Leikkuukoneiston kosketin	Elektroniikka tunnistaa leikkuukoneiston lähdön virheellisen tilan.	<ol style="list-style-type: none"> 1. Kytke sytytysvirta pois päältä ja takaisin päälle (asento 1) <ul style="list-style-type: none"> ■ itsediagnoosi, tarvittaessa virheen automaattinen poisto* ■ ota muussa tapauksessa yhteyttä huoltoon.
Err 08	Käynnistysrele	Elektroniikka tunnistaa käynnistysreleen lähdön virheellisen tilan.	<ol style="list-style-type: none"> 1. Kytke sytytysvirta pois päältä ja takaisin päälle (asento 1) <ul style="list-style-type: none"> ■ itsediagnoosi, tarvittaessa virheen automaattinen poisto* ■ ota muussa tapauksessa yhteyttä huoltoon.

Näyttö	Virhe	Virheen kuvaus	Virheen korjaaminen
Err 09	Magneettiventtiili	Moottorin elektroniikka tunnistaa magneettiventtiilin lähdön virheellisen tilan.	1. Kytke sytytysvirta pois päältä ja takaisin päälle (asento 1) <ul style="list-style-type: none"> ■ itsediagnoosi, tarvittaessa virheen automaattinen poisto* ■ ota muussa tapauksessa yhteyttä huoltoon.
Err 10	Sytytyspuola	Elektroniikka tunnistaa sytytyspuolan lähdön virheellisen tilan.	1. Kytke sytytysvirta pois päältä ja takaisin päälle (asento 1) <ul style="list-style-type: none"> ■ itsediagnoosi, tarvittaessa virheen automaattinen poisto* ■ ota muussa tapauksessa yhteyttä huoltoon.
Err 11	Sisäinen syöttöjännite	Elektroniikka tunnistaa sisäisen syöttöjännitteen lähdön virheellisen tilan.	1. Kytke sytytysvirta pois päältä ja takaisin päälle (asento 1) <ul style="list-style-type: none"> ■ itsediagnoosi, tarvittaessa virheen automaattinen poisto* ■ ota muussa tapauksessa yhteyttä huoltoon.
Err 12	Sisäisen syöttöjännitteen valvonta	Elektroniikka tunnistaa sisäisen syöttöjännitteen valvonnan virheellisen tilan.	1. Kytke sytytysvirta pois päältä ja takaisin päälle (asento 1) <ul style="list-style-type: none"> ■ itsediagnoosi, tarvittaessa virheen automaattinen poisto* ■ ota muussa tapauksessa yhteyttä huoltoon.

* : Näyttö sammuu n. 4 sekunniksi.
 **: Virheen poisto käyttämällä painiketta R (03/13).

13 TAKUU JA TUOTEVASTUU

Jos laitteessa esiintyy lakisääteisenä tuotevastuuaikana materiaali- tai valmistusvirheitä, meillä on oikeus valintamme mukaan joko korjata ne tai vaihtaa virheellinen osa uuteen. Tuotevastuun voimassaoloaika määräytyy laitteen ostomaan lainsäädännön mukaan.

Takuu on voimassa vain, kun:

- tätä käyttöohjetta noudatetaan
- laitetta käsitellään asianmukaisesti
- käytetään alkuperäisvaraosia.

Takuu raukeaa, jos:

- laitetta yritetään korjata omavaltaisesti
- laitteeseen tehdään omavaltaisia teknisiä muutoksia
- laitetta käytetään sen käyttötarkoituksen vastaisesti.

Takuu ja tuotevastuu eivät koske:

- tavallisesta käytöstä johtuvia maalipinnan vaurioita
- kulutusosia, joita ei ole kehystetty xxxxxx (x) varaosaluettelossa,
- Polttomoottorit (niitä koskevat vastaavien moottorin valmistajien takuuehdot)

Takuu- ja tuotevastuuaika alkavat siitä, kun ensimmäinen loppukäyttäjän ostaa laitteen. Ratkaiseva on ostokuitin päivämäärä. Ota yhteys laitteen myyjään tai lähimpään valtuutettuun huoltopisteeseen ja esitä takuutodistus ja alkuperäinen ostokuitti. Edellä sanotulla ei ole vaikutusta ostajan oikeuteen esittää myyjälle tuotevastuulainsäädännön piiriin kuuluvia vaatimuksia.



ALGUPÄRASE KASUTUSJUHENDI TÕLGE

Sisukord

1	Selle kasutusjuhendi kohta	352	7	Traktori kasutamine.....	359
1.1	Tiitellehel olevad sümbolid	353	7.1	Põhimõttelised ettevalmistavad abinõud.....	359
1.2	Sümbolite ja märksõnade seletus	353	7.2	Tarvikute kasutamine	360
2	Toote kirjeldus	353	7.3	Murutraktori lükkamine (15, 16).....	360
2.1	Otstarbekohane kasutamine	353	7.4	Mootori käivitamine ja seiskamine	360
2.2	Võimalik väärkasutamine	353	7.5	Traktoriga sõitmine	360
2.3	Sümbolid seadmel.....	353	7.5.1	Sõiduks valmistumine temperatuuril alla 10 °C.....	360
2.4	Ohutus- ja kaitseeadised.....	354	7.5.2	Jalghüdrostaatülekanedega sõitmine	360
2.5	Toote ülevaade (01).....	354	7.5.3	Sõitmine püsikiirusehoidjaga	361
3	Ohutusjuhised	354	7.5.4	Kallakutel liikumine ja niitmine	361
4	Traktori lahtipakkimine ja monteerimine ..	355	7.5.5	Murutraktoriga niitmine	361
5	Juhtelemendid	355	8	Murutraktori puhastamine.....	362
5.1	Standardne armatuurlaud (02).....	355	8.1	Murukogumismahuti puhastamine.....	363
5.2	Ekraaniga armatuurlaud (03)	355	8.2	Korpuse, mootori ja ülekande puhastamine	363
5.2.1	Funktsiooninupud ja ekraanikuva	356	8.3	Väljaviskekanali puhastamine (18).....	363
5.2.2	Kontrolltuled.....	356	9	Korrashoid	363
5.3	Piduri- ja siduripedaal (05)	357	9.1	Hooldusplaan.....	363
5.4	Käikude kasutamine (sõidukiirus) (04).....	357	9.2	Määrdekava	364
5.5	Jalghüdrostaatülekanne (04, 05).....	357	9.3	Ratta vahetamine	364
5.6	Lõikemehhanismi kasutamine (06)	357	9.4	Starteriaku	365
6	Kasutuselevõtt	357	9.5	Lõikemehhanismi eemaldamine	365
6.1	Lõikemehhanismi kontrollimine	357	9.6	Kiilrihma vahetamine	366
6.2	Õli lisamine.....	358	10	Transportimine	366
6.3	Kütuse lisamine (09)	358	11	Hoiulepanek	366
6.4	Rehvirõhu kontrollimine.....	358	12	Abi tõrgete korral	366
6.5	Murukogumismahuti paigaldamine (10–13).....	358	12.1	Veanäidiku kuva ja vigade kõrvaldamine	368
6.6	Kaitseeadiste kontrollimine.....	358	13	Garantii.....	370
6.6.1	Piduri kontaktlüüti kontrollimine ...	359	1 SELLE KASUTUSJUHENDI KOHTA		
6.6.2	Lõikemehhanismi kontaktlüüti kontrollimine	359	■	Saksakeelne versioon on algupärane kasutusjuhend. Kõik teised keeleversioonid on algupärase kasutusjuhendi tõlked.	
6.6.3	Istme kontaktlüüti kontrollimine....	359	■	Hoidke kasutusjuhendit alati sellises kohas, kust te selle vajadusel kiiresti üles leiate.	
6.6.4	Murukogumismahuti kontaktlüüti kontrollimine	359			
6.6.5	Väljaviskekanali kontaktlüüti kontrollimine	359			

- Andke seade edasi teisele isikule ainult koos kasutusjuhendiga.
- Lugege kindlasti selles kasutusjuhendis olevaid ohutusjuhiseid ja hoiatusi.
- Murutraktoreid pakutakse eri varustusvariantidena. Arvestage, et pildid võivad originaalist veidi erineda. Kui teil tekib kirjeldustest arusaamisega raskusi, pöörduge mõnda töökotta või tootja poole.
- Järgige kaasasolevat paigaldusjuhendit ja bensiinimootori kasutusjuhendit.

1.1 Tiitellehel olevad sümbolid

Sümbol	Tähendus
	Lugege kasutusjuhend enne aku kasutuselevõttu kindlasti tähelepanelikult läbi. See on ohutu töö ja keevaba käsitsemise eeldus.
	Kasutusjuhend
	Ärge kasutage bensiiniseadet lahtise tule ega kuumusallikate läheduses.

1.2 Sümbolite ja märksõnade seletus

⚠ OHT! Tähistab vahetult ohtlikku olukorda, mille eiramine toob kaasa surmava või raske vigastuse.

⚠ HOIATUS! Tähistab võimalikku ohtlikku olukorda, mille eiramine võib tuua kaasa surmava või raske vigastuse.

⚠ ETTEVAATUST! Tähistab võimalikku ohtlikku olukorda, mille eiramine võib tuua kaasa kerge või mõõduka vigastuse.

📖 TÄHELEPANU! Tähistab ohtlikku olukorda, mille eiramine võib tuua kaasa materiaalse kahju.

📖 MÄRKUS Erijuhised arusaamise ja käsitsemise parandamiseks.

2 TOOTE KIRJELDUS

Tagantväljavisikega murutraktoreid toodetakse eri mudelitena. Jälgige kasutusjuhendis alljärgnevat kirjelduste puhul, et loeksite oma murutraktori kohta käivat kirjeldust.

Teie murutraktori omadused:

- Ülekanne: Jalghüdrostaat
- Terasidur: elektromagnetiline
- Mahuti suurus: 310 l
- Mahuti tühjendamine: elektriline, teleskoop-hoob

Peale selle on erinevusi multšisüsteems, mootori tüübis, mootori võimsuses ja lõikelaiuses.

Tüüpide erinevused:

- Lõikelaius
- Ülekande liik (T3 ja G700)
- Ülekande möödaviigu vabastus

2.1 Otstarbekohane kasutamine

Murutraktor on mõeldud niitmiseks eramajade ja hobiaedades, mille pinnakalle on maksimaalselt 10° (18 %). Lisafunktsioonid, näiteks multšimine on lubatud üksnes originaalvarukute kasutamisel ja maksimaalsete koormusväärtuste järgimisel.

See seade on mõeldud kasutamiseks üksnes oma tarbeks. Igasugune muu kasutamine ning ümber- ja juurdeehitused muudavad seadme otsustarvest ja tühistavad garantii ja vastavuskindluse (CE-märgis), samuti ei vastuta tootja sellisel juhul kasutajale ja kolmandatele isikutele tekkiva kahju eest.





2.2 Võimalik väärkasutamine









Murutraktor ei ole mõeldud kommertseesmärgil kasutamiseks avalikes parkides, spordiväljakutel, põllu- ja metsatöödel.

⚠ HOIATUS! **Murutraktori ülekoormamine põhjustab ohte!** Jälgige eelkõige haagise kasutamisel, et te ei ületaks lubatavaid tõmbekoormusi ning tõuse/langusi. Ületamine võib murutraktori pidurdusvõime üle koormata ja ohtlikke olukordi tekitada!

📖 MÄRKUS Arvestage, et murutraktoril ei ole tänavasõidu luba, mistõttu ei tohi seda avalikel teedel kasutada!

2.3 Sümbolid seadmel

		Lugege enne kasutuselevõttu kasutusjuhend läbi!
		Niitmise ajal tuleb kõrvalised isikud, eriti lapsed ja loomad tööpiirkonnast eemal hoida.

	Enne hooldus- ja remonditöid tuleb süütevõti eemaldada!
	Tähelepanu! Oht! Hoidke käed ja jalad lõikeseadmetest eemal!
	
	Mitte sõita üle 10° (18%) kalletel!
	
	
	
	Oht! Ärge siia astuge!
	Tulised pinnad võivad tekitada põletusi!

2.4 Ohutus- ja kaitseseadised

⚠ HOIATUS! Eemaldatud või manipuleeritud kaitseseadised võivad põhjustada ohte. Igasugune kasutamine eemaldatud või manipuleeritud kaitseseadistega on keelatud. Vigased kaitseseadised tuleb kohe remontida või välja vahetada!

Kaitseseadised on eelkõige:

- piduri kontaktlüüti
- lõikemehhanismi kontaktlüüti
- murukogumismahuti kontaktlüüti
- istme kontaktlüüti
- lõikemehhanismi katted
- väljavisokekanali kontaktlüüti

2.5 Toote ülevaade (01)

Nr.	Osa
1	Rooliratas
2	Armatuurlaud
3	Piduripedaal

Nr.	Osa
4	Mootorikate
5	Ülekande aktiveerimine tagurpidisuunas
6	Ülekande aktiveerimine edasisuunas
7	Lõikemehhanism
8	Lõikekõrguse reguleerimine
9	Ülekande möödaviik
10	Murukogumismahuti andur
11	Mahuti käivitamine
12	Murukogur
13	Juhiiste
14	Elektriline murukogumismahuti*
15	Piduripedaali fikseerimishoob
16	Kiirushoidiku hoob*

* variandid erinevad ja sõltuvad mudelist

3 OHUTUSJUHISED

- Seadet ei tohi kasutada lapsed või muud isikud, kes pole kasutusjuhendit lugenud.
- Järgige kasutajate vanust piiravaid kohalikke nõudeid.
- Keelake lastel ja noortel seadmega mängimine.
- Niitke ainult päeavalguses või heas kunstlikus valguses.
- Hoidke kõrvalised isikud ohupiirkonnast eemal.
- Kasutaja vastutab teiste inimeste või nende varaga toimunud õnnetuste eest.
- Kasutage üksnes originaalvaruosi ja -tarvikuid!
- Seadet tohib remontida tootja või tema klientide teenindus.
- Kandke kuulmiskaitset.
- Murutraktoril ei ole avalikel teedel sõitmise luba.
- Ärge niitke äikese ajal. Kaitse pikselöögi eest puudub.
- Seadmel ei tohi sõidutada kaasreisijaid.
- Ärge niitke kallakutel, mis on suuremad kui 10° (18%)!

- Pärast alkoholi ja reaktsioonikiirust pärssivate ravimite või uimastite tarbimist ei tohi murutraktori ega selle külge kinnitatud tarvikutega töötada.
- Niitke alati kallakuga risti.
- Järgige kohalikke, omavalitsuse poolt kehtestatud tööaegu.
- Murutraktor võib oma raskus tõttu raskeid viigastusi põhjustada. Olge murutraktori peale-ja mahalaadimisel sõidukisse või haagisele eriti ettevaatlik.
- Seda murutraktorit ei tohi pukseerida. Avalikel teedel transportimiseks kasutage sobivat sõidukit.
- Murutraktorit ei tohi kasutada halva ventilatsiooniga tööpiirkondades (nt garaaž). Heitgaasid sisaldavad mürgist süsinikmonoksiidi ja muid kahjulikke aineid.

4 TRAKTORI LAHTIPAKKIMINE JA MONTEERIMINE

Järgige traktori lahtipakkimisel ja monteerimisel kaasasolevat kasutusjuhendit.

MÄRKUS Järgige kaasasolevat bensiinimootori kasutusjuhendit.

HOIATUS! Mittetäielik monteerimine on ohtlik! Murutraktorit ei tohi kasutada, kui see pole täielikult monteeritud! Tehke kõik montaažjuhendi kirjeldatavad montaažitööd. Kahtluse korral küsige enne traktori kasutamist mõnelt spetsialistilt, kas montaaž on tehtud õigesti! Kontrollige kõigi kaitseseadiste olemasolu ja toimimist!

5 JUHTELEMENDID

Alljärgnevalt kirjeldatakse tagantväljaviskega murutraktori juhtelemente. Jälgige, et loeksite oma murutraktori kohta käivat kirjeldust.

5.1 Standardne armatuurlaud (02)

Alljärgnevalt kirjeldatakse standardse armatuurlaua elemente.

Mootori pöörlemiskiiruse reguleerimine

MÄRKUS Arvestage, et regulaatori vajutamine sõidurežiimis mõjutab kiirust!

Integreeritud drosselklapiga regulaatori korral: Regulaatori (02/2) liigutamisega saab mootori pöörlemiskiirust suurendada ja vähendada. Ülemises asendis on drosselklapp sisse lülitatud.

 Drosselduse sisselülitamine: Viige regulaator täiesti üles drosseldussümboli juurde. Seda asendit tohib kasutada ainult mootori käivitamiseks.

Märkus. Mõnel traktorivariandil on armatuurlaual eraldi drosselinupp (02/1). Sellisel juhul tuleb see traktori käivitamisel liiksaks välja tõmmata. Kui mootor töötab, lükake nuppu aeglaselt tagasi!

 Niitmisrežiim: Sellises asendis töötab mootor maksimaalse pöörlemiskiirusega.

 Tühikäik: Sellises asendis töötab mootor minimaalse pöörlemiskiirusega.



Süütelukk (02/4)

Asend	Talitlus
0	Mootor välja. Süütevõtme saab eemaldada.
I	Tuled sisse. Pärast mootori käivitamist lülituvad tuled selles asendis sisse.
II	Tööasend, mootor töötab.
III	Käivitusasend mootori käivitamiseks. Kohe kui mootor käivitub, laske võti lahti. Seejärel liigub võti tagasi tööasendisse II.

5.2 Ekraaniga armatuurlaud (03)





Lugege seda peatükki, kui teie murutraktoril on standardse armatuurlaua kohal ekraan.

5.2.1 Funktsiooninupud ja ekraanikuva

Nr	Nimetus	Talitus
03/2		<p>Ekraanil kuvatakse järgmist:</p> <ul style="list-style-type: none"> ■ päeva töötunnid (komakohaga näit) Märkus. Päeva töötunde näidatakse kümnendsüsteemis (1,5 h = 1 h 30 min). <p>või</p> <ul style="list-style-type: none"> ■ üldtöötunnid (ilma komakohata näit) Märkus. Üldtöötunde hakatakse lugema sellest hetkest, kui süütevõti keeratakse asendisse I.
03/5		<p>Ekraanikuva muutmine:</p> <ul style="list-style-type: none"> ■ Üldtöötunnid ■ Päeva töötunnid ■ Akupinge <p>Märkus. Kui süütevõti jääb süütelukus asendisse „I“, jooksevad üldtöötunnid edasi.</p>
03/13		<p>Päeva töötundide nullimine.</p> <p>Märkus. Päeva töötunde saab nullida, üldtöötunde mitte.</p>

5.2.2 Kontrolltuled

Nr	Nimetus	Näidik põleb:
03/1		<ul style="list-style-type: none"> ■ töötava mootoriga: <ul style="list-style-type: none"> ■ vigase või süvatühjenenud käivitusakuga. ■ Mootori-aku vaheline kaabliühendus katkenud. ■ Kaitse vigane (15 A - sinine). ■ Mootori dünamomeeter vigane. ■ seisva mootoriga: <ul style="list-style-type: none"> ■ süvatühjenenud käivitusakuga. <p>Märkus. Selle näidiku süttimisel pöörduge töökoja poole!</p>
03/3		<p>kui murukogumismahuti on täis. Tühjendage murukogumismahuti!</p>
03/4		<p>kui löikemehhanism on sisse lülitatud.</p>
03/6		<p>kui löikemehhanism on tagurdamiseks aktiveeritud.</p>
03/7		<p>eemaldatud murukogumismahuti või selle mittenõuetekohase sulgemise korral.</p>
03/8		<p>sisselülitatud tuledega.</p>

Nr	Nimetus	Näidik põleb:
03/9		kui pidurit rakendatakse ja pidur on lukustunud.
03/10		kui mahutis on umbes 1,5 l kütust.
03/11		kui õlitase jääb alla kindla taseme.
03/12		kui juht lahkub traktorist: <ul style="list-style-type: none"> ■ töötava mootoriga (pidur on fikseeritud)

5.3 Piduri- ja siduripedaal (05)

- **Pidur:** Kui vajutate piduripedaali (05/1) täiesti alla, rakendub pidur ülekandel ja traktorit pidurdatakse.
- **Seisupidur:** Kui tõmbate allavajutatud piduripedaaliga (05/1) fikseerimishooba (05/2) üles, fikseeritakse pidur. Piduripedaali uuesti vajutamisel pidur lahutatakse.

5.4 Käikude kasutamine (sõidukiirus) (04)

Murutraktoritel on jalghüdrostaatiline ülekanne. Mõnel mudelil on kiirusehoidja.

Edas- ja tagurpidi sõitmiseks on paremal küljel kaks pedaali.

Sõidusuund	Kirjeldus
Edaspidi	Edaspidi liikumiseks vajutate parempoolset pedaali (04/2).
Tagurpidi	Tagurpidi liikumiseks vajutate vasakpoolset pedaali (04/1). <i>Märkus.</i> Kui vajutada ainult tagurpidiliikumise pedaali, lülitub lõikemehhanism välja. Niitmisrežiim tagurpidi liikumisel: vt <i>Peatükk 7.5.5 "Murutraktoriga niitmine", lehekülg 361.</i>

5.5 Jalghüdrostaatülekanne (04, 05)

Jalghüdrostaatülekanne aktiveeritakse kahe pedaaliga (04/1 ja 04/2).

Käivitamiseks vabastage töötava mootoriga kõigepealt seisupidur (05/2) ning seejärel vajutage edaspidisõidu pedaali (04/2) või tagurpidisõidu-

pedaali (04/1). Mida kaugemale te pedaali vajutate, seda kiiremini te valitud suunas liigute.

Edaspidi sõitmine: Vajutage paremal pool välist pedaali (04/2).

Tagurpidi sõitmine: Vajutage paremal pool sise- mist pedaali (04/1).

5.6 Lõikemehhanismi kasutamine (06)

Lõikekõrguse reguleerimine

Traktori lõikemehhanismi saab juhiistme paremal küljel asuva hoova (06/2) abil mitmel kõrguastmel reguleerida.

1. Viige reguleerimishoob (06/2) soovitud suunda. Hoova vajutamine alla tähendab madalamat lõikekõrgust, hoova viimine üles suuremat lõikekõrgust.

Lõikemehhanismi sisselülitamine

Elektriline sisselülitamine: Armatuurlaua kõrval paremal on lüliti (02/5). Lülitage sellega sisse lõikemehhanism (st asendisse „1“).

6 KASUTUSELEVÕTT

⚠ HOIATUS! Mittetäielik monteerimine on ohtlik! Murutraktorit ei tohi kasutada, kui see pole täielikult monteeritud! Tehke kõik montaažijuhendi kirjeldatavad montaažitööd. Kahtluse korral küsige enne traktori kasutamist mõnelt spetsialistilt, kas montaaž on tehtud õigesti! Kontrollige kõigi kaitseseadiste olemasolu ja toimimist!

6.1 Lõikemehhanismi kontrollimine

Enne kasutamist tuleb alati visuaalselt kontrollida, ega lõikemehhanism, kinnituspoldid ja kogu lõikeüksus pole kulunud või kahjustunud. Dis-

balansi vältimiseks tuleb kulunud või kahjustunud terad uutega asendada.

6.2 Õli lisamine

Enne esimest kasutamist tuleb mootoris valada õli. Järgige selle juures mootori tootja juhendit. Arvestage ka seda, et õlitaset tuleb regulaarselt kontrollida ja vajadusel õli lisada.

6.3 Kütuse lisamine (09)

⚠ HOIATUS! Kütuse käitlemine on ohtlik! Kütus on äärmiselt tuleohtlik. Kütusepaaki tohib täita ainult õues! Ärge suitsetage! Ärge tankige töötava või kuumu mootoriga!

Kasutage tankimiseks sobivat letrit või täittoru, et kütus ei satuks mootorile, korpusele või maha. Ohutuse huvides tuleb kütusepaagi kork ja muud paagiühendused kahjustuse korral välja vahetada.

Kui kütus on maha loksunud, ei tohi mootorit käivitada. Traktor tuleb kütusega saastunud kohast eemaldada ning maha loksunud kütus tuleb maast, mootorilt ja korpusest lapiga kokku koguda.

Mootorit ei tohi käivitada enne, kui kütuseaurud on hajunud.

Hoidke kütust ainult selleks ette nähtud anumates.

Kasutage pliivaba bensiini, vähemalt oktaanarvuga 91.

Paagi täitmine

1. Lülitage vajadusel mootor välja ja eemaldage ohutuse huvides süütevõti.
2. Oodake, kuni mootor on veidi jahtunud (süttiv kütus võib tekitada plahvatusohtu!).
3. Vajutage kütusepaagi korki (09/1).
4. Pöörake kütusepaagi kork (09/1) üles. Kütusepaagi kork (09/1) vabaneb.
5. Avage paagikork (09/2) ja lisage kütust.
Märkus: Vältige kütusepaagi ületäitmist!
6. Sulgege paagikork (09/2).
7. Sulgege kütusepaagi kork (09/1) nii, et see fikseerub kohale.

6.4 Rehvirõhu kontrollimine

- Kontrollige regulaarselt rehvirõhku.
- Vajalik rõhk on märgitud rehvidele (soovitus 1 bar).

f MÄRKUS 1 PSI = 0,07 bar.

Rehvirõhku saab kontrollida tavalise jalgpumbaga ja samaga saab õhku lisada.

6.5 Murukogumismahuti paigaldamine (10–13)

Murutraktoreid pakutakse eri murukogumismahutitega. Arvestage, et pildid võivad originaalist veidi erineda.

Murukogumismahuti täitetaseme indikaatori seadistamine

Täitetaseme indikaator annab pasuna abil teada, kui murukogumismahutit on vaja tühjendada.

Täitetaseme indikaatori saab seadistada lõigatava materjali kvaliteedi järgi 6 asendisse. Kui lõigatav materjal on kuiv, lükake täitetaseme indikaator väiksematesse asenditesse. Märja või niiske materjali korral seadistage täitetaseme indikaator pikemaks. See mõjutab murukogumismahuti täitmist.

1. Lülitage mootor välja (vt Peatükk 7.4 "Mootori käivitamine ja seiskamine", lehekülg 360).
2. Eemaldage murukogumismahuti (vt Peatükk 8.1 "Murukogumismahuti puhastamine", lehekülg 363).
3. Seadistage täitetaseme indikaator (10/1) lõigatavale materjalile (10/a), kuni see soovitud asendisse fikseerub.
4. Pange murukogumismahutit tagasi.

Murukogumismahuti kohale asetamine

1. Hoidke murukogumismahutit ühe käega mahuti pidemest (11/1) ja teise käega tagaküljel olevast hoideavast (11/2).
2. Pange murukogumismahuti sümmeetriliselt juhikule (11/3).
3. Kallutage murukogumismahuti teise käega kergelt ette (12), kuni murukogumismahuti eesmine osa fikseerub.
4. Nüüd pöörake murukogumismahuti uuesti alla (13/a).
5. Kontrollige murukogumismahuti õiget asendit.

6.6 Kaitseseadiste kontrollimine

Kaitseseadiseid tuleb alati enne murutraktori käivitamist kontrollida.

⚠ HOIATUS! Kaitseseadiste kontrollimine on ohtlik! Kaitseseadiseid tohib kontrollida üksnes juhiistmelt ja ainult siis, kui läheduses ei ole teisi inimesi või loomi!

Kõik kontrollimised tuleb teha tasasel maapinnal, et murutraktor ei saaks soovimatult veerema hakata.

6.6.1 Piduri kontaktlüli kontrollimine

Piduri kontaktlüli tagab selle, et mootorit ei saa käivitada, kui pidurit ei vajutata.

1. Mootor on välja lülitatud.
2. Istuge juhiistmele.
3. Vabastage seisupidur, vajutades piduripedaali (05/1).
4. Proovige mootorit käivitada (süütevõti asendis III).

MÄRKUS Mootor ei tohi käivituda!

6.6.2 Lõikemehhanismi kontaktlüli kontrollimine

Lõikemehhanismi kontaktlüli tagab selle, et mootorit ei saa käivitada, kui lõikemehhanism on aktiveeritud.

1. Mootor on välja lülitatud.
2. Istuge juhiistmele.
3. Vajutage piduripedaali (05/1) ja aktiveerige seisupidur (05/2).
4. Lülitage lõikemehhanism sisse (02/5, asend „1“).
5. Proovige mootorit käivitada (süütevõti asendis III).

MÄRKUS Mootor ei tohi käivituda!

6.6.3 Istme kontaktlüli kontrollimine

Istme kontaktlüli tagab selle, et mootor lülitub välja kohe, kui sisselülitatud lõikemehhanismiga ei istu kedagi juhiistmel.

1. Istuge juhiistmele.
2. Vajutage piduripedaali (05/1) ja aktiveerige seisupidur (05/2).
3. Käivitage mootor ja laske sellel maksimaalse pöörlemiskiirusega töötada.
4. Lülitage lõikemehhanism sisse (02/5, asend „1“).
5. Vabastage iste koormuse alt, tõustes püsti (ärge astuge traktorilt maha!).

MÄRKUS Mootor peab välja lülituma!

6.6.4 Murukogumismahuti kontaktlüli kontrollimine

Murukogumismahutil olev kontaktlüli tagab selle, et mootor lülitub välja kohe, kui murukogumisma-

huti ei ole sisselülitatud lõikemehhanismiga õigesti paigaldatud.

1. Istuge juhiistmele.
2. Vajutage piduripedaali (05/1) ja aktiveerige seisupidur (05/2).
3. Käivitage mootor ja laske sellel maksimaalse pöörlemiskiirusega töötada.
4. Lülitage lõikemehhanism sisse (02/5, asend „1“).
5. Tõstke tühi murukogumismahuti kergelt üles või aktiveerige avamislüli.

MÄRKUS Mootor peab välja lülituma!

6.6.5 Väljaviskekanali kontaktlüli kontrollimine

Väljaviskekanali kontaktlüli tagab selle, et murutraktor ei saa eemaldatud väljaviskekanaliga käivituda.

1. Võtke ära murukogumismahuti.
2. Eemaldage väljaviskekanal (18/2).
3. Istuge juhiistmele.
4. Vajutage piduripedaali (05/1) ja aktiveerige seisupidur (05/2).
5. Käivitage mootor.

MÄRKUS Mootor ei tohi käivituda!

7 TRAKTORI KASUTAMINE

⚠ HOIATUS! Ebapiisavad teadmised murutraktori kohta võivad põhjustada ohte! Lugege kasutusjuhend enne alustamist tähelepanelikult läbi! Järgige eelkõige ohutusjuhiseid! Tehke kõiki montaaži- ja kasutuselevõttõid teadlikult. Kahtluse korral pöörduge tootja poole!

7.1 Põhimõttelised ettevalmistavad abinõud

- Kandke niitmise ajal alati stabiilseid jalatseid ja pikki pükse. Ärge kunagi niitke paljajalu või lahtiste sandaalidega.
- Kontrollige üle kogu ala, kus murutraktorit kasutatakse. Eemaldage kõik kivid, kepid, traadid, luud ja muud võõrkehade, mis võivad lõikemehhanismi vahele jääda ja laiali paiskuda. Ka niitmise ajal tuleb olla võõrkehade suhtes tähelepanelik.
- Tehke kõik kasutuselevõtu juures kirjeldatud tööd. See kehtib eelkõige kaitseseadiste kontrollimise kohta.
- Koorma vedamiseks tohib kasutada ainult haakeseadist! Ärge ületage tugikoormust.

- Murutraktori peal ei tohi vedada esemeid!

7.2 Tarvikute kasutamine

⚠ HOIATUS! Valede tarvikute kasutamine ja tarvikute valesti kasutamine on ohtlik! Kasutage alati ainult traktori tootja originaaltarvikuid! Järgige kaasasolevas kasutusjuhendis olevaid eeskirju!

Heakskiitmata tarvikute kasutamine või tarvikute valesti kasutamine võib kaasa tuua kahju kasutajale ja kõrvalistele isikutele. Murutraktor võidakse üle koormata. See võib põhjustada raskeid õnnetusi.

7.3 Murutraktori lükkamine (15, 16)

⚠ ETTEVAATUST! Kallakutel lükkamine on ohtlik! Lükake murutraktorit ainult horisontaalsel pinnal! Kallakul võib murutraktor kontrollimatult alla veereda.

Jalghüdrostaatilise ajami korral

Möödaviiguhoob (15/1) asub tagumises parempoolses poritiivas.

Möödaviigu vabastamine T3 ülekandel (tüüp: T15, T16, T18):

1. Tõmmake möödaviiguhoob (15/1) välja ja kinnitage üles (16).
2. Laske pidur lahti.
⇒ Murutraktorit saab nüüd lükata.

Möödaviigu vabastamine G700 ülekandel (tüüp: T20, T23):

1. Lükake möödaviiguhoob (15/1) sisse ja kinnitage üles (16).
2. Laske pidur lahti.
⇒ Murutraktorit saab nüüd lükata.

7.4 Mootori käivitamine ja seiskamine

Mootori käivitamine

1. Istuge juhiistmele.
2. Vajutage vasakul olev piduripedaal (05/1) täielikult alla ja fikseerige fikseerimishoovaga (05/2).
3. Jälgige, et lõikemehhanism EI OLEKS sisse lülitatud. Kontrollige selleks kipplülitit asendit (02/5, asend „0“).
4. Viige mootori pöörlemiskiiruse regulaator (02/2) ülemise piirajani. Seal asub sõltuvalt varustusvariandist drosselisümbol. Kui ei, tõmmake eraldi drosseldusnuppu (02/1).
5. Asetage süütevõti süütelukku (02/4).

6. Keerake süütevõti asendisse „II“ ja hoidke seal nii kaua, kuni mootor käivitub.
Märkus: Starteriaku säästmiseks ärge üritage mootorit käivitada kauem kui 5 sekundit.
7. Laske süütevõti lahti, see hüppab automaatselt asendisse „II“.
8. Viige mootori pöörlemiskiiruse regulaator (02/2) tööasendisse. Drosseldusnupuga variandi puhul vajutage drosseldusnupp uuesti sisse (02/1).

Mootori väljalülitamine

1. Lülitage lõikemehhanism välja (02/5).
2. Viige mootori pöörlemiskiiruse regulaator (02/2) tühikäiguasendisse.
3. Vajutage piduripedaali (05/1) ja fikseerige see fikseerimishoovaga (05/2).
4. Keerake süütevõti (02/4) asendisse „0“.
5. Keerake süütevõti välja.

⚠ HOIATUS! Kuum mootor on ohtlik! Jälgige mootori väljalülitamisel, et kuumad mootoriosad, näiteks mürasummuti ei saaks läheduses olevaid esemeid ega materjale süüdata!

7.5 Traktoriga sõitmine

⚠ HOIATUS! Ebaõigesti valitud kiirus on ohtlik! Sõitke eelkõige alguses aeglaselt, et harjuda traktori liikumis- ja pidurdusomadustega! Enne suuna muutmist tuleb sõidukiirust selliselt vähendada, et juhil oleks igal ajal murutraktori üle kontrolli ja murutraktor ei saaks ümber minna!

Traktoril on jalghüdrostaatiline ülekannet.

7.5.1 Sõiduks valmistumine temperatuuril alla 10 °C

1. Jälgige, et lõikemehhanism EI OLEKS sisse lülitatud. Kontrollige selleks kipplülitit (02/5, asend „0“).
2. Käivitage mootor ja laske sellel ülekandeõli viskoossuse optimeerimiseks umbes 30 sekundit soojeneda. Seejärel võite traktoriga sõitma hakata. Lõikemehhanismi võib sisse lülitada alles siis, kui mootor on mõne minuti töötanud.

7.5.2 Jalghüdrostaatülekandega sõitmine

1. Vajutage piduripedaali (05/1) ja fikseerige see fikseerimishoovaga (05/2).
2. Seadke lõikemehhanism kõrgeimale lõikekõrgusele (06/2).
3. Käivitage mootor.
4. Rakendage pidur (05/1).

5. Vajutage aeglaselt soovitud sõidusuuna pe-daali.
 - Edasi: pedaal (04/2)
 - Tagurpidi: pedaal (04/1)
6. Mida rohkem pedaali vajutate, seda kiiremini traktor valitub suunas liigub.
7. Peatamiseks laske pedaal lahti ja vajutage piduripedaali (05/1).

I MÄRKUS Traktorilt lahkudes rakendage piduripedaali all hoides alati seisupidur, et traktor ei saaks eemale veereda.

7.5.3 Sõitmine püsikiirusehoidjaga

I MÄRKUS Püsikiiruse hoidja võib sisse lülitada ainult edaspidisõiduks. Piduri vajutamisel lülitub püsikiirusehoidja automaatselt välja.

Püsikiirusehoidja sisse-/väljalülitamine:

- Pöörake hoob (02/3) üles.
Püsikiiruse hoidja lülitub sisse.
- Pöörake hoob (02/3) alla.
Püsikiiruse hoidja lülitub välja.

7.5.4 Kallakutel liikumine ja niitmine

⚠ HOIATUS! Kallakutel liikumine on eksimise korral ohtlik! Kallakul sõitmisel tuleb olla eriti ettevaatlik! Turvalist kallakut ei ole. Selleks järgige eelkõige alljärgnevat ohutusjuhiseid! Kui rattad hakkavad kohapeal pöörlema või kui sõiduk jääb sõidu ajal tõusul kinni, lahutage lõikemehhanism ja lisatarvikud. Seejärel lahkuge kallakult, liikudes aeglaselt ja otsesuunas allapoole. Täis murukogumiskast suurendab tänu oma kaalule murutraktori ümberminekuohtu!

- Ärge sõitke üle 10° (18 %) kallakutel. Näide: see vastab 18 cm kõrguseerinevusele ühe meetri pikkusel lõigul.
- Ärge võtke kohalt järsult.
- Ärge pidurdage järsult.
- Hoidke sõidukiirus väiksena.
- Ärge sõitke kallaku suhtes risti.
- Ärge kiirendage liiga palju.
- Ärge pöörake rooli järsult.

7.5.5 Murutractoriga niitmine

Puhta niitmistulemuse saavutamiseks tuleb sõidukiirust muru seisukorrale kohandada. Valige niitmiseks pedaalil kuni 2/3 võimalikust sõidukiirusest. Traktori maksimaalne kiirus on ette nähtud üksnes sõitmiseks, ilma lõikemehhanismi kasutamata.

Tavaliselt on lõikekõrgus 4–5 cm. See vastab 2. või 3. kõrguse reguleerimise astmele (06/2). Niiske ja märja muru korral niitke suurema niitmiskõrgusega.

Väga kõrge muru korral on otstarbekas niita kahes etapis. Esimeses etapis seadke lõikemehhanism maksimaalsele lõikekõrgusele. Teises etapis saate seadistada tegelikult soovitava kõrguse.

7.5.5.1 Lõikemehhanismi sisselülitamine

I MÄRKUS Lõikemehhanismi tohib sisse lülitada alles siis, kui mootor on umbes ühe minuti töötanud! Lõikemehhanismi sisselülitamisel ei tohi murutraktor seista kõrge muru sees.

1. Käivitage mootor.
2. Viige mootori pöörlemiskiiruse regulaator (02/2) tööasendisse.
3. Seadke lõikemehhanism kõrgeimale lõikekõrgusele (06/2).
4. Lülitage lõikemehhanism kipplülitiga sisse (02/5, asend „1“).
5. Seadke käsihoova (06/2) abil soovitud lõikekõrgus.
6. Sõitke murutractoriga kohalt.

7.5.5.2 Niitmisežiim tagurpidi liikumisel

I MÄRKUS Kui vajutada ainult käigupedaali, lülitub lõikemehhanism välja.

1. Vajutage nuppu "Tagurpidi niitmine" (02/6) ning 5 sekundi jooksul tagurpidi liikumise pe-daali (04/1).

⚠ HOIATUS! Õnnetusohu tagurpidi niitmisel! Jälgige tagurpidi niitmisel tagapool asuvat ala! Tagurpidi tohib niita vaid siis, kui see on vajalik!

7.5.5.3 Lõikemehhanismi väljalülitamine

⚠ HOIATUS! Lõiketera järeljooks on ohtlik! Pöörlev / seisma jääv lõiketera võib põhjustada kätel ja jalgadel lõikehaavu! Seetõttu hoidke käed ja jalad lõikeseadmetest eemal!

1. Lülitage lõikemehhanism kipplülitiga välja (02/5) (asend „0“).

Lõikemehhanismi saab välja lülitada nii seisval traktoril kui ka sõidu ajal.

⚠ HOIATUS! Väljapaiskuvad objektid põhjustavad vigastusohtu! Kruusa- ja killustikupinnast ülesõitmisel võivad objektid sattuda töötavasse löikemehhanismi ja seejärel sealt välja paiskuda.

- Lülitage löikemehhanism alati välja, kui sõidate pindadel, kus ei kasva muru.

7.5.5.4 Murukogumismahuti tühjendamine

f MÄRKUS Kui murukogumismahuti on täis, kõlab helisignaal. Mahuti tuleb hiljemalt siis tühjendada.

Sõltuvalt varustusvariandist on teie murutraktoril elektriline murukogumismahuti tühjendus või käitsi aktiveeritav murukogumismahuti koos aktiveerimishoovaga.

Kõigi mahutite puhul kehtib:

- Murukogumisanumat saab tühjendada juhiistmelt.
- Kui murukogumismahuti pööratakse üles või välja sisselülitatud löikemehhanismiga, sureb mootor välja.
- Kui murukogumismahuti ei ole korrektselt kinnitunud, ei saa löikemehhanismi sisse lülitada.

Elektrilise murukogumismahuti tühjendamine

1. Tühjendamiseks vajutage juhiistmest vasakul olevat kippülilit (07/1).
2. Murukogumismahuti sulgemiseks vajutage uuesti kippülilit.

Murukogumismahuti tühjendamine käivitushoovaga

1. Tõmmake käivitushoob murukogumismahutist (17/a) välja.
2. Murukogumismahuti avamiseks vajutage hooba sõidusuunas (17/b).
3. Viige murukogumismahuti hoovaga taha, kuni mahuti fikseerub kohale.

7.5.5.5 Multšimine

Optimaalse multšimistulemuse saavutamiseks tuleb muru regulaarselt niita (umbes 1–2 korda nädalas). Ära tuleb lõigata 1/3 murulible kõrgusest (nt kui muru kõrgus on 6 cm, tuleb ära lõigata 2 cm). See võimaldab töödelda lõigatud muru puhalt järelejäänud murusse.

7.5.5.6 Niitmisintervall

Arvestage, et muru kasvab eri aegadel erinevalt. Kevadel on soovitatav valida lühem niitmisinter-

vall. Suurendage niitmisintervalli, kui muru kasvu kiirus väheneb.

Kui muru ei ole pikka aega niidetud, valige kõigepealt kõrgem lõikeseadistus ning niitke seejärel kaks päeva hiljem madalama niitmiskõrgusega.

7.5.5.7 Kõrge muru niitmine

Kui muru on tavalisest pikemaks kasvanud või on liiga niiske, niitke kõrgema lõikekõrgusega. Seejärel niitke muru madalama, tavalise seadistusega veel kord.

7.5.5.8 Lõiketera hooldus

Jälgige, et lõiketera oleks kogu niitmisperioodil terav, et vältida muruliblete rebimist ja muljumist. Rebitud muruliblede servad muutuvad pruuniks. See aeglustab kasvu ning suurendab muru vastuvõtlikkust haigustele.

- Kontrollige lõiketera teravust ning kulumis- ja kahjustumismärke pärast iga kasutamist! Vajadusel pöörduge teenindusse.
- Kasutage tera vahetamisel ainult originaallõiketeri.

8 MURUTRAKTORI PUHASTAMINE

Optimaalseks toimimiseks ja pika eluea tagamiseks tuleb murutraktorit regulaarselt puhastada.

Puhastage murutraktor pärast iga kasutamist sellele kogunenud mustusest.

Ärge kasutage puhastamiseks survepuhastit.

Survepuhasti või aiavooliku veejuga võib kahjustada elektrisüsteemi ja laagreid.

Jälgige, et eelkõige mootor, ülekanne ja ümbersuunamisrullikud, samuti kogu elektrisüsteem ei satuks veega kokkupuutesse.

⚠ HOIATUS! Ohud puhastamisel! Kõigi puhastustööde juures kehtib:

- Lülitage mootor välja ja eemaldage süütevõti.
- Eemaldage süüteküünlal-/küünlad.
- Puhastamise ajaks eemaldatud kaitseseadised tuleb pärast puhastamist tagasi panna.
- PÕLETUSOHT: Puhastage murutraktor alles siis, kui see on maha jahtunud. Mootor, ülekanne ja mürasummuti on väga kuumad!
- LÕIKEOHT: Arvestage löikemehhanismi kallal töötamise ajal teravate lõiketeradega. Mitte teraga löikemehhanismi korral võib ühe lõiketera liikumine tuua kaasa teiste lõiketerade liikumise!

8.1 Murukogumismahuti puhastamine

Selleks võtke murukogumismahuti ära ja puhastage mahuti seest ja väljast voolikuga. Kinnijäänud mustus tuleb eemaldada ettevaatlikult näiteks harjaga. Jälgige eelkõige tekstiilist kattega murukogumismahutite puhul, et tekstiil ei saaks kahjustada.

MÄRKUS Tühjendage murukogumismahuti enne puhastamist vastavalt kirjeldusele. Täis murukogumismahuti on turvaliseks eemaldamiseks liiga raske.

Murukogumismahuti eemaldamine

1. Lülitage mootor välja.
2. Tõstke murukogumismahuti kergelt üles.
3. Võtke murukogumismahuti ülevaaltpoolt ära.

Elektrilise murukogumismahuti eemaldamine

1. Lülitage mootor välja.
2. Veenduge, et elektriline murukogumismahuti on suletud.
3. Tõstke murukogumismahuti üles (u 30°).
4. Võtke murukogumismahuti ülevaaltpoolt ära.

8.2 Korpuse, mootori ja ülekande puhastamine

TÄHELEPANU! Elektrisüsteem võib sissetungiva vee tõttu kahjustada saada! Jälgige traktori puhastamisel, et vesi ei satuks elektrisüsteemi!

Ärge pihustage mootorit ja laagreid (ratastel, ülekanadel, terahoidikus) veega ega survepuhastiga. Vee tungimine süütesüsteemi, karburaatorisse ja õhufiltrisse võib põhjustada tõrkeid. Laagrites olev vesi võib põhjustada määrded kadumise ja selle tagajärjel laagrite hävimise.

Mustuse ja murujäätmete eemaldamiseks kasutage lappi, käsiharja, pika varrega pintslit või muud sarnast.

8.3 Väljaviskekanali puhastamine (18)

Regulaarne puhastamine tagab lõikekõrguse reguleerimise kerge liikumise.

Väljaviskekanal koosneb kahest üksteise sisse lükatud osast. Alumine osa on tugevalt lõikemehhanismi korpusesse fikseerunud. Ülemise osa saab puhastamiseks välja võtta.

1. Eemaldage murukogumismahuti.
2. Võtke väljaviskekanali (18/2) vasakult ja paremalt kruvid (18/1).
3. Tõmmake väljaviskekanal tagaseina kaudu suunaga tagant välja.
4. Puhastage põhjalikult ülemine ja alumine väljaviskekanal.
5. Ühendage väljaviskekanal tagaseinale. Jälgige, et ülemine ja alumine osa oleksid puhtalt koos.
6. Keerake see kahe kinnituskruviga kinni.
7. Paigaldage murukogumismahuti.

9 KORRASHOID

⚠ HOIATUS! Korrashoiuga kaasnevad ohud! Kõigi korrashoiutööde juures kehtib:

- Lülitage mootor välja ja eemaldage süütevõti.
- Eemaldage süüteküünl/-küünlad.
- Korrashoiu ajaks eemaldatud kaitseseadised tuleb pärast korrashoiutöid tagasi panna.
- PÕLETUSOHT: Tõstake murutraktori kallal alles siis, kui see on maha jahtunud. Mootor, ülekanne ja mürasummuti on väga kuumad!
- LÕIKEOHT: Arvestage lõikemehhanismi kallal töötamise ajal teravate lõiketeradega. Mitte teraga lõikemehhanismi korral võib ühe lõiketera liikumine tuua kaasa teiste lõiketerade liikumise.
- Osade vahetamisel tohib kasutada üksnes originaalvaruosi.
- Kahtluse korral pöörduge töökotta või tootja poole.

9.1 Hooldusplaan

Alljärgnevatid töid tohib teha kasutaja ise. Kõiki muid hooldus-, teenindus- ja korrashoiutöid tuleb teha volitatud hooldustöökojas.

MÄRKUS Tugeva koormuse ja kõrge temperatuuri korral tuleb vajadusel kasutada lühemaid hooldusintervalle, kui eespool olevas tabelis on toodud.

Jälgige lisaks soovituslikke iga-aastaseid määrimisi kooskõlas määrdekavaga.

Tegevus	Enne iga kasutamist	Pärast iga kasutamist	Pärast esimest 5 tundi	Iga 25 töötunni järel	Iga 50 töötunni järel	Enne iga hoiule panekut
Kontrollige mootori õlitaset ^{*)}	X					
Vahetage mootoriõli ^{*)}			X			X
Puhastage õhufilter ^{*)}				X		
Vahetage õhufilter ^{*)}					X	
Kontrollige süüteküünalt ^{*)}					X	
Kontrollige pidurit (proovipi-durdamine sirgel lõigul)	X					
Kontrollige rehvirõhku	X					
Kontrollige lõiketera	X					
Kontrollige lahtiseid osi	X					X
Kontrollige kiilrihma (visuaalne kontroll)				X		
Puhastage murutraktorit		X				
Puhastage mootori õhusiselaskevõre ^{*)}	X					
Puhastage ülekanne muru- ja niitmiskäätmetest		X		X		

*) vt mootori tootja kasutusjuhendit

9.2 Määrdekava

Selleks et tagada liikuvate osade kerge liikumine, soovitage vähemalt üks kord aastas määrada alljärgnevaid kohti.

Puhastage kõiki määritavaid kohti enne määrimist või pihustamist lapiga. Ärge kasutage vett, muidu võib tekkida korrosioon.

Määrdepunktid:

- Määrige tapiõlgi vasak- ja parempoolset määrdeniplit (21) universaalmäärdega.
- Pihustage raami esiteljel olevaid laagreid (21/1) pihustatava õliga.
- Pihustage rooliülekanandel olevat hambasegmenti ja rooli koonushammarrattaid (22) universaalmäärdega.
- Määrige esi- ja tagatelje rull-laagrit ja rummi (23/20) universaalmäärdega.

f MÄRKUS Esi- ja tagarattad tuleb telgede ja laagrite määrimiseks ära võtta.

- Pöörd- ja laagrikohad: Määrige kõiki liikuvaid pöörlemis- ja laagripunkte.

9.3 Ratta vahetamine

Ratast tohib vahetada üksnes horisontaalsel ja stabiilsel aluspinnal.

1. Seisake murutraktor ja eemaldage süütevõti.
2. Vajutage piduripedaal (05/1) täiesti alla ja fikseerige see fikseerimishoovaga (05/2).

3. Kindlustage murutraktor eemaleveeremise eest tõkiskingadega. Asetage tõkiskingad sellele küljele, mida ei tõsteta üles.
4. Tõstke murutraktor sobiva tõstevahendiga (nt käärtõstuk) sellel küljel üles, mida tuleb vahetada. Tõstke traktorit nii palju, et vahetatavat ratast saaks vabalt pöörata.

Tähelepanu! Seadme kahjustuste oht.

Jälgige tõstmisel, et traktorielemeid ei painduks. Toetage tõstevahend ainult stabiilsetele metallosadele.

5. Kindlustage murutraktor mõnel veermiku kandelemendil stabiilse toetusega (nt kant-puit), nii et traktor ei hakkaks langema ka tõstevahendi äralibisemise või ümbermineku korral.
6. Eemaldage kaitsekate (19/1).
7. Vajutage kinnitusseib (19/2) kruvikeeraja abil ära. Jälgige, et seib ei läheks kaotsi.

8. Eemaldage alusseib (19/3).
9. Tõmmake ratas teljelt.
Märkus: *Tagarataste eemaldamisel teljelt ärge laske prismaliistudel kaotsi minna!*
10. Puhastage enne tagasi monteerimist ratta telg ja ava ja määrige mõlemat universaal-määrdega.
11. Paigaldage ratas teljele.
Märkus: *Tagarataste ühendamisel peavad prismaliistude ja tagaratta sooned olema selliselt kohakuti, et prismaliistud saab jõudu kasutamata kohale lükata.*
12. Paigaldage alusseib teljele.
13. Vajutage kinnitusseib teljel olevasse soonde. Kui kasutate selleks tange, jälgige, et telg ei saaks kahjustada.
14. Paigaldage kaitsekate teljele.
15. Eemaldage kinnitusalus ja laske traktor tõstevahendi abil ettevaatlikult maha.

9.4 Starteriaku

Murutraktori tarnekomplektis ei ole starteriaku laadijat.

Aku täpset nimetust vt akukastilt. Starteriaku asub mootorikatte all.

Starteriaku on tehases laetud.

Ohutusjuhised

⚠ HOIATUS! **Starteriaku vale käitlemine on ohtlik!** Aku vales käitlemisest tulenevate ohtude vältimiseks järgige allolevaid punkte!

- Starteriakut ei tohi hoida lahtise tule vahetus läheduses, põletada ega asetada küttekehadele. Plahvatusoht.
- Hoidke staeteriakut talvel jahedas ja kuivas ruumis (10–15 °C). Hoiustamise ajal tuleb vältida alla külmumispunkti jäävaid temperatuure.
- Ärge jätke starteriakut pikemaks ajaks laadimata olekusse. Kui starteriakut ei kasutata pikema aja jooksul, tuleb seda sobiva laadijaga laadida.
- Ärge hävitage starteriakut. Elektrolüüt (väävelhape) põhjustab nahal ja riietel söövitust – loputage kohe veega maha.
- Hoidke starteriakut puhtana. Pühkige seda ainult kuiva lapiga. Ärge kasutage vett, bensiini, lahustit ega muud sarnast!
- Hoidke ühenduspoolused puhtana ja määrige poolusemäärdega.
- Ärge lühistage ühenduspooluseid.

Starteriaku laadimine

Laadimine on vajalik:

- enne talvist hoiule panekut;
- seadme pikemaks seisma jätmiseks (üle 3 kuu).

⚠ HOIATUS! **Oht starteriaku valesti laadimise tõttu!** Laadija laadimisvool ei tohi ületada 5 A ning laadimispinge peab olema kuni 14,4 V. Suurema laadimispinge korral tekib starteriaku plahvatamise oht! Aku juures töötamise ajal eemaldage alati süütevõti.

Soovitame laadida seda hooldusvaba ja gaasilek-kekindlat starteriakut spetsiaalse laadimis-seadmega (saadaval tehnikakauplustes).

Järgige enne starteriaku laadimist laadija tootja kasutusjuhendit.

⚠ ETTEVAATUST! **Lühiseoht!** Lühiseohtu vältimiseks tuleb alati miinuskaabel (-) esimesena eemaldada ning viimasena tagasi ühendada! Aku juures töötamise ajal eemaldage alati süütevõti!

1. Keerake süütevõti välja (02/4).
2. Avage mootorikate.
3. Ühendage laadija klemmid aku ühenduspoolustega.

ℹ MÄRKUS Jälgige poolsust:

- Punane klemm = plusspoolus (+)
- Must klemm = miinuspoolus (-)

4. Ühendage laadija vooluvõrku ja lülitage sisse.

9.5 Lõikemehhanismi eemaldamine

Traktori kasutamiseks talvel ja kiilrihma vahetamiseks tuleb lõikemehhanism eemaldada.

1. Pöörake rool lõpuni vasakule (32).
2. Eemaldage murukogumismahuti (33).
3. Eemaldage väljaviskekanal (18).
4. Keerake šahtihoidiku silinderkruvi (34) 5–6 pöördet võrra lahti.
5. Laske lõikemehhanism madalaimasse asendisse (35).
6. Võtke tõmbevedru lõikemehhanismist välja (36).
7. Viige lõikemehhanism uuesti täiesti üles (37).
8. Võtke kiilrihmakanal välja (38).
9. Võtke kiilrihm mootori kiilrihmakettalt ära (39).
10. Laske lõikemehhanism uuesti madalaimasse asendisse (40).

- Eemaldage lõikemehhanismi (41) hoideraamidelt 4 kinnitustihvti.
- Tõmmake hoideraam poltidelt ära (41).

9.6 Kiilrihma vahetamine

- Keerake 6 kinnitusmutrit (24) lahti.
- Võtke kiilrihmakanal välja (25).
- Võtke lõikemehhanismi parempoolne kate välja ja eemaldage (26).
- Võtke lõikemehhanismi vasakpoolne kate välja ja eemaldage (27).
- Keerake kinnitusrulliku kruvi kergelt lahti, kuni kiilrihma saab ära võtta (28).
- Võtke kiilrihm välja.

MÄRKUS Kiilrihma juhik ja asend erineb sõltuvalt tüübist. Järgige lõikemehhanismil olevat kleebist.

Uue kiilrihma kohale asetamine

- Asetage kiilrihm ümber kergelt vabastatud pingutusrulliku ja keerake pingutusrullik uuesti kinni (30/31).
- Asetage kiilrihm vastavalt järjekorrale ümber rullikute ning jälgige juhikut ja kiilrihma asendit.

10 TRANSPORTIMINE

Murutraktori transportimisel transpordivahendil (nt sõiduauto haagisel) tuleb lõikemehhanism toetada.

Jälgige, et transpordi ajal oleks transpordivahendi kandevõime piisav ja et murutraktor oleks sobivalt kinnitatud.

11 HOIULEPANEK

Murutraktorit tuleb hoida kaitstuna ilmastikumõjude, eriti niiskuse, vihma ja pikaajalise päikesekiirguse eest.

Kui traktori bensiinipaagis on bensiini, ärge hoidke murutraktorit kunagi hoones, kus kütuseaurud võivad kokku puutuda lahtise tule või sädemetega. Paigutage murutraktorit ainult ruumidesse, mis on mootorsõidukite hoidmiseks sobivad.

Võimalusel ärge hoistage murutraktorit pikemat aega, näiteks talvel, täis paagiga. Kütus võib aurustuda.

Enne pikaajalist hoiule panekut tuleb kütus paagist ja karburaatorist välja lasta, et ennetada laadestisi ja seega käivitusraskusi. Küsige selle kohta oma töökojast.

12 ABI TÕRGETE KORRAL

⚠ ETTEVAATUST! Kehavigastuste oht. Teavad ja liiguvad seadme osad võivad põhjustada vigastusi.

- Kandke hooldus- ja puhastustööde ajal alati kaitsekindaid!

MÄRKUS Tõrgete korral, mida selles tabelis pole kirjeldatud või mida te ei suuda ise kõrvaldada, pöörduge meie volitatud klienditeeninduse poole.

Rike	Põhjus	Kõrvaldamine
Mootor ei käivitu.	Kütus on otsas.	Täitke paak; kontrollige paagi õhutust; kontrollige kütusefiltrit.
	Paagis on ebakvaliteetne, saastunud kütus või vana kütus.	Kasutage alati puhtast anumast pärit värsket kütust; puhastage karburaator (tootja esindustöökoda).
	Õhufilter määrdunud.	Puhastage õhufilter (vt mootori tootja kasutusjuhendit).
	Süütesäde puudub.	Puhastage süüteküünl, vajadusel vahetage uue vastu, kontrollige süütekaablit, kontrollige süütesüsteemi (tootja esindustöökoda).
	Mootori põlemisruumis on mitme käivituskatse tõttu liiga palju kütust.	Keerake süüteküünl välja ja kuivatage.

Rike	Põhjus	Kõrvaldamine
Starter ei tööta.	Tühi või kohe tühjenev starteriaku.	Laadige starteriaku.
	Juhiistmel olev kaitselüliti ei tööta.	Istuge juhiistmele õigesti; lüliti on katki.
	Piduripedaalil olev kaitselüliti ei tööta.	Vajutage piduripedaal täiesti alla.
	Lõikemehhanism on sisse lülitatud.	Lülitage lõikemehhanism välja.
	Starteriaku (+) kaabli kaitse.	Kontrollige ja vajadusel vahetage kaitse.
Mootori võimsus väheneb.	Liiga kõrge või liiga märg muru.	Korrigeerige lõikekõrgust; looge lõikemehhanismile vaba ruumi, liikudes veidi tagasi.
	Väljaviskekanal/lõikekorpus ummistunud.	Seisake mootor ja eemaldage süütevõti! Puhastage väljaviskekanal/lõikekorpus.
	Õhufilter määrdunud.	Puhastage õhufilter (vt mootori tootja kasutusjuhendit).
	Karburaatori seadistus on vale.	Laske seadistust kontrollida (tootja esindustöökoda).
	Tera on tugevalt kulunud.	Vahetage tera välja (tootja esindustöökoda).
	Sõidukiirus on liiga suur.	Vähendage sõidukiirust.
Murutraktor vibreerib tugevalt.	Lõikemehhanism on kahjustunud.	Kontrollige lõikemehhanismi (tootja esindustöökoda).
Murutraktor ei võta kohalt.	Hüdrostaatajami korral: veojam puudub.	Seadke möödaviiguhoob tööasendisse ümber (vt <i>Peatükk 7.3 "Murutraktori lükkamine (15, 16)", lehekülg 360</i>).
Ebapuhas lõige.	Tera kulunud, nüri.	Vahetage või teritage tera. Tasakaalustage teritatud tera (tootja esindustöökoda)!
	Vale lõikekõrgus.	Korrigeerige lõikekõrgust.
	Mootori liiga väike pöörlemiskiirus.	Seadistage maksimaalne mootori pöörlemiskiirus.
	Sõidukiirus on liiga suur.	Vähendage sõidukiirust.
	Rehvidel on erinev rehvirõhk.	Pumbake rehve õige tasemeni. Mõõtke rehvide rõhku.
Murukogumismahuti ei täitu.	Lõikekõrgus on seadistatud liiga madalaks.	Korrigeerige lõikekõrgust.
	Muru on niiske ning õhuvool ei suuda seda liigutada.	Lükake niitmise edasi seniks, kuni muru on kuivanud.
	Tera on tugevalt kulunud.	Vahetage tera. (Tootja esindustöökoda)

Rike	Põhjus	Kõrvaldamine
	Muru on liiga kõrge.	Niitke muru kaks korda: <ul style="list-style-type: none"> ■ 1. kord: maksimaalne lõikekõrgus ■ 2. kord: soovitatav lõikekõrgus
	Tekstiilkott ummistunud – õhk ei liigu läbi.	Puhastage tekstiilkott.
	Lõikemehhanismi väljaviskekanal on määrdunud.	Puhastage väljaviskekanal/lõikekorpus.
Täitetaseme indikaator ei reageeri.	Täitetaseme indikaatori hooval on niitmisjäätmel.	Eemaldage täitetaseme indikaatori hooval olevad niitmisjäätmel. Seejärel kontrollige hoova liikumist.
Sõiduajam, pidur, sidur ja lõikemehhanism		Laske kontrollida üksnes tootja esindustöökojas!

12.1 Veanäidiku kuva ja vigade kõrvaldamine

Näidik	Viga	Vea kirjeldus	Vea kõrvaldamine
Err 01	Istmelüliti	Elektroonika tuvastab istmelüliti kehtetu oleku.	<ol style="list-style-type: none"> 1. Lülitage süüde välja ja uuesti sisse (asend 2)** 2. Istuge mitu korda istmele <ul style="list-style-type: none"> ■ Enesediagnostika, võimalik on vea automaatne kustutamine*, ■ muudel juhtudel pöörduge teenindusse
Err 02	Pidurilüliti	Elektroonika tuvastab pidurilüliti kehtetu oleku.	<ol style="list-style-type: none"> 1. Lülitage süüde välja ja uuesti sisse (asend 2)** 2. Vajutage piduripedaali mitu korda <ul style="list-style-type: none"> ■ Enesediagnostika, võimalik on vea automaatne kustutamine*, ■ muudel juhtudel pöörduge teenindusse
Err 03	Lõikemehhanismi lüliti	Elektroonika tuvastab lõikemehhanismi lüliti kehtetu oleku.	<ol style="list-style-type: none"> 1. Lülitage süüde välja ja uuesti sisse (asend 2)** 2. Aktiveerige lõikemehhanism mitu korda <ul style="list-style-type: none"> ■ Enesediagnostika, võimalik on vea automaatne kustutamine*, ■ muudel juhtudel pöörduge teenindusse
Err 04	Mahuti lüliti	Elektroonika tuvastab mahuti lüliti kehtetu oleku.	<ol style="list-style-type: none"> 1. Lülitage süüde välja ja uuesti sisse (asend 2)** 2. Avage ja sulgege mahuti mitu korda <ul style="list-style-type: none"> ■ Enesediagnostika, võimalik on vea automaatne kustutamine*, ■ muudel juhtudel pöörduge teenindusse

Näidik	Viga	Vea kirjeldus	Vea kõrvaldamine
Err 05	Käigukastilüliti	Elektronika tuvastab käigukastilüliti kehtetu oleku.	<ol style="list-style-type: none"> Lülitage süüde välja ja uuesti sisse (asend 2)** Vajutage tagurpidisõidupedaali mitu korda <ul style="list-style-type: none"> Enesediagnostika, võimalik on vea automaatne kustutamine*, muudel juhtudel pöörduge teenindusse
Err 06	väljaviskekanali kontaktüliti	Elektronika tuvastab väljaviskekanali kehtetu oleku.	<ol style="list-style-type: none"> Lülitage süüde välja ja uuesti sisse (asend 2)** Eemaldage ja paigaldage väljaviskekanal uuesti <ul style="list-style-type: none"> Enesediagnostika, võimalik on vea automaatne kustutamine*, muudel juhtudel pöörduge teenindusse
Err 07	Lõikemehhanismi kontaktüliti	Elektronika tuvastab lõikemehhanismi väljundi vale oleku.	<ol style="list-style-type: none"> Lülitage süüde välja ja uuesti sisse (asend 1) <ul style="list-style-type: none"> Enesediagnostika, võimalik on vea automaatne kustutamine*, muudel juhtudel pöörduge teenindusse
Err 08	Käivitusrelee	Elektronika tuvastab käivitusrelee väljundi vale oleku.	<ol style="list-style-type: none"> Lülitage süüde välja ja uuesti sisse (asend 1) <ul style="list-style-type: none"> Enesediagnostika, võimalik on vea automaatne kustutamine*, muudel juhtudel pöörduge teenindusse
Err 09	Magnetventiil	Mootori elektronika tuvastab mootori magnetventiili väljundi vale oleku.	<ol style="list-style-type: none"> Lülitage süüde välja ja uuesti sisse (asend 1) <ul style="list-style-type: none"> Enesediagnostika, võimalik on vea automaatne kustutamine*, muudel juhtudel pöörduge teenindusse
Err 10	Süütepool	Elektronika tuvastab süütepooli väljundi vale oleku.	<ol style="list-style-type: none"> Lülitage süüde välja ja uuesti sisse (asend 1) <ul style="list-style-type: none"> Enesediagnostika, võimalik on vea automaatne kustutamine*, muudel juhtudel pöörduge teenindusse
Err 11	Sisemine toitepinge	Elektronika tuvastab sisemise toitepingeväljundi vale oleku.	<ol style="list-style-type: none"> Lülitage süüde välja ja uuesti sisse (asend 1) <ul style="list-style-type: none"> Enesediagnostika, võimalik on vea automaatne kustutamine*, muudel juhtudel pöörduge teenindusse

Näidik	Viga	Vea kirjeldus	Vea kõrvaldamine
Err 12	Sisemise toitepinge jälgimine	Elektronika tuvastab sisemise toitepingeväljundi jälgimise vale oleku.	1. Lülitage süüde välja ja uuesti sisse (asend 1) <ul style="list-style-type: none"> ■ Enesediagnostika, võimalik on vea automaatne kustutamine*; ■ muudel juhtudel pöörduge teenindusse
* : ekraan kustub samal ajal umbes 4 sekundiks. **: vea kustutamine nupu R vajutamisega (03/13).			

13 GARANTII

Võimalikud materjali- ja tootmisvead kõrvaldame seaduses ettenähtud garantiiaja jooksul oma äranägemisel kas remondi teel või asendada uue tootega. Garantiiaeg oleneb seadme ostukoha riigi seadustest.

Meie garantii kehtib vaid alljärgnevate tingimuste täitmisel:

- kasutusjuhendi järgimine;
- asjatundlik käsitsemine;
- originaalvaruosade kasutamine.

Garantii kaotab kehtivuse alljärgnevatel juhtudel:

- omavoliilsed remondikatsed;
- omavoliiline tehniline muutmine;
- mitteotstarbekohane kasutamine.

Garantii ei hõlma:

- loomulikust kulumisest tulenevaid värvikahjustusi,
- kulumise osi, mis on varuosade kaardil tähistatud [xxxxxx (x)] raamiga
- sise põlemismootoreid (neile kehtivad vastava mootoritootja garantiitingimused).

Garantiiaeg algab ostu sooritamise esimese lõppkasutaja poolt. Määrava tähtsusega on ostutšeki kuupäev. Pöörduge selle garantiideklaratsiooni ja ostutšekiga edasimüüja või lähima volitatud kliendi-teeninduse poole. See vastavusdeklaratsioon ei puuduta ostja poolt müüja vastu esitatavaid seadusega ettenähtud kvaliteedikaubusi.

ORIGINALIOS NAUDOJIMO INSTRUKCIJOS VERTIMAS



Turinys

1	Apie šią naudojimo instrukciją	372	6.6.4	Žolės surinkimo krepšio kontaktinio jungiklio tikrinimas	378
1.1	Tituliniame puslapyje esantys simboliai	372	6.6.5	Išmetimo kanalo kontaktinio jungiklio tikrinimas	378
1.2	Simbolių paaiškinimai ir signaliniai žodžiai	372	7	Traktoriaus eksploatavimas	379
2	Gaminio aprašymas	372	7.1	Pagrindinės paruošiamosios priemonės	379
2.1	Naudojimas pagal paskirtį	372	7.2	Priedų naudojimas	379
2.2	Galimi netinkamo naudojimo būdai	372	7.3	Vejos pjovimo traktoriaus stūmimas (15, 16)	379
2.3	Ant įrenginio esantys simboliai	373	7.4	Variklio užvedimas ir išjungimas	379
2.4	Saugos ir apsauginiai įtaisai	373	7.5	Važiavimas traktoriaus	380
2.5	Gaminio apžvalga (01)	373	7.5.1	Pasiruošimas važiuoti esant žemesnei nei 10 °C temperatūrai	380
3	Saugos nuorodos	373	7.5.2	Važiavimas su hidrostatische pavarų dėže, valdoma koja	380
4	Traktoriaus išpakavimas ir montavimas	374	7.5.3	Važiavimas su tempomatu	380
5	Valdymo elementai	374	7.5.4	Važiavimas ir pjovimas ant šlaitų	380
5.1	Standartinis prietaisų skydelis (02)	374	7.5.5	Pjovimas vejos pjovimo traktoriaus	380
5.2	Prietaisų skydelis su ekranu (03)	375	8	Vejos pjovimo traktoriaus valymas	382
5.2.1	Funkciniai mygtukai ir ekrano indikatorius	375	8.1	Žolės surinkimo krepšio valymas	382
5.2.2	Kontrolinės lemputės	375	8.2	Korpuso, variklio ir pavarų dėžės valymas	382
5.3	Stabdžio ir sankabos pedalai (05)	376	8.3	Išmetimo kanalo valymas (18)	382
5.4	Pavarų dėžės valdymas (važiavimo greitis) (04)	376	9	Einamoji priežiūra	383
5.5	Hidrostatinė pavarų dėžė, valdoma koja (04, 05)	376	9.1	Techninės priežiūros darbų planas	383
5.6	Pjovimo mechanizmo valdymas (06)	377	9.2	Tepimo planas	384
6	Paleidimas	377	9.3	Ratų keitimas	384
6.1	Pjovimo mechanizmo tikrinimas	377	9.4	Starterio akumuliatoriaus baterija	384
6.2	Alyvos pripildymas	377	9.5	Pjovimo mechanizmo išmontavimas	385
6.3	Degalų pripildymas (09)	377	9.6	Trapecinio diržo keitimas	385
6.4	Padangų slėgio tikrinimas	377	10	Transportavimas	386
6.5	Žolės surinkimo krepšio montavimas (10–13)	377	11	Sandėliavimas	386
6.6	Saugos įtaisų tikrinimas	378	12	Pagalba atsiradus sutrikimų	386
6.6.1	Kontaktinio stabdžių jungiklio tikrinimas	378	12.1	Klaidų indikatorius ekrane ir klaidų šalinimas	388
6.6.2	Pjovimo mechanizmo kontaktinio jungiklio tikrinimas	378	13	Garantija	390
6.6.3	Sėdynės kontaktinio jungiklio tikrinimas	378			

1 APIE ŠIĄ NAUDOJIMO INSTRUKCIJĄ

- Vokiška versija yra originali naudojimo instrukcija. Visos kitos kalbų versijos yra originalios naudojimo instrukcijos vertimai.
- Visada laikykite šią naudojimo instrukciją taip, kad visada galėtumėte ją paskaityti, kai reikės informacijos apie įrenginį.
- Perduokite įrenginį kitiems asmenims tik kartu su šia naudojimo instrukcija.
- Perskaitykite ir laikykitės šioje naudojimo instrukcijoje pateiktų saugos ir įspėjamųjų nurodymų.
- Vejos pjovimo traktoriai pristatomi įvairių įrangos variantų. Atkreipkite dėmesį į tai, kad paveikslėliai gali šiek tiek skirtis nuo originalo. Jei kiltų sunkumų suprasti aprašymus, kreipkitės į specializuotas dirbtuves arba į gamintoją.
- Laikykitės pridėamos montavimo instrukcijos ir benzininio variklio naudojimo instrukcijos.

1.1 Tituliniame puslapyje esantys simboliai

Simbolis	Reikšmė
	Prieš eksploatuodami būtinai atidžiai perskaitykite šią naudojimo instrukciją. Tai yra saugaus darbo ir sklandaus valdymo sąlyga.
	Naudojimo instrukcija
	Neeksploatuokite benzininio įrenginio šalia atviros liepsnos arba šilumos šaltinių.

1.2 Simbolių paaiškinimai ir signaliniai žodžiai

⚠ PAVOJUS! Nurodo gresiančią pavojingą situaciją, kurios neišvengus galimas mirtinas arba sunkus sužalojimas.

⚠ ĮSPĖJIMAS! Nurodo galimą pavojingą situaciją, kurios neišvengus galimas mirtinas arba sunkus sužalojimas.

⚠ ATSARGIAI! Nurodo galimą pavojingą situaciją, kurios neišvengus galimas lengvas arba vidutinio sunkumo sužalojimas.

DĖMESIO! Nurodo situaciją, kurios neišvengus galima materialinė žala.

ℹ NUORODA Specialios nuorodos dėl geresnio suprantamumo ir valdymo.

2 GAMINIO APRAŠYMAS

Vejos pjovimo traktoriai su galinio žolės išmetimo funkcija gaminami įvairių modelių. Tolesniuose šioje naudojimo instrukcijoje pateiktuose aprašymuose atkreipkite dėmesį į tai, kad perskaitytumėte savo vejos pjovimo traktoriui tinkantį aprašymą.

Jūsų vejos pjovimo traktoriaus požymiai:

- Pavarų dėžė: hidrostatinė, valdoma koja
- Peilių sankaba: elektromagnetinė
- Krepšio tūris: 310 l
- Krepšio ištušinimas: elektra, teleskopine svirtimi

Be to, yra skirtumų mulčiavimo sistemose, variklio tipe, variklio galioje ir pjovimo plotyje.

Tipų skirtumai:

- Pjovimo plotis
- Pavaros tipas (T3 ir G700)
- Pavarų dėžės apvedimo vožtuvo atblokavimo įtaisas

2.1 Naudojimas pagal paskirtį

Vejos pjovimo traktorius skirtas žolei pjauti privačių namų ir sodybų soduose su maks. 10° (18 %) nuolydžiu. Papildomas naudojimas, pvz., mulčiavimas leidžiamas tik naudojant originalius priedus ir laikantis maksimalių apkrovos verčių.

Šis prietaisas yra skirtas naudoti asmeniniame ūkyje. Bet koks kitoks naudojimas ir neleistinas permontavimas arba primontavimas laikomas naudojimu ne pagal paskirtį, todėl garantija tampa negaliojanti ir netenkama atitikties (CE ženklų) bei gamintojas neprisiima atsakomybės už naudotojo arba trečiųjų asmenų patirtą žalą.











2.2 Galimi netinkamo naudojimo būdai

Vejos pjovimo traktorius neskirtas naudoti komerciniais tikslais viešuosiuose parkuose, sporto aikštėse, žemės ir miškų ūkyje.

⚠ ĮSPĖJIMAS! Pavojai dėl vejos pjovimo traktoriaus perkrovos! Naudodami priekabą, ypač atkreipkite dėmesį į tai, kad nebūtų viršytos tempiamos apkrovos ir įkalnės / nuolydžiai. Viršijus gali būti viršyta vejos pjovimo traktoriaus stabdymo galia ir sukeltos pavojingos situacijos.

! NUORODA Atkreipkite dėmesį į tai, kad vejos pjovimo traktoriui neišduotas leidimas važiuoti keliais, taigi, viešuosiuose keliuose jį eksploatuoti draudžiama!

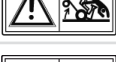
2.3 Ant įrenginio esantys simboliai

	Prieš pradėdami eksploatuoti perskaitykite naudojimo instrukciją!
	Pjaunant darbo zonoje neturi būti kitų asmenų, ypač vaikų ir gyvūnų.
	Prieš atlikdami techninės priežiūros ir remonto darbus, ištraukite uždegimo raktą!
	Dėmesio – pavojus! Laikykite plaštakas ir pėdas toliau nuo pjovimo mechanizmo!
	
	Nevažiuokite ant šlaitų su didesniu nei 10° (18%) posvyriu!
	
	
	
	Pavojus: Neikite čia!
	Pavojus nudegti prisilietus prie karštų paviršių!

2.4 Saugos ir apsauginiai įtaisai

! ISPĖJIMAS! Pavojus dėl išmontuotų arba netinkamai naudojamų apsauginių įtaisų! Bet koks eksploatavimas su išmontuotais arba netinkamai naudojamais apsauginiais įtaisais draudžiamas. Sugedusius apsauginius įtaisus būtina nedelsiant suremontuoti arba pakeisti!

Apsauginiams įtaisams pirmiausia priskiriami:

- kontaktinis stabdymo jungiklis;
- kontaktinis pjovimo mechanizmo jungiklis;

- kontaktinis žolės surinkimo krepšio jungiklis;
- kontaktinis sėdynės jungiklis;
- pjovimo mechanizmo uždangalai;
- išmetimo kanalo kontaktinis jungiklis.

2.5 Gaminio apžvalga (01)

Nr.	Konstruktinė dalis
1	Vairaratis
2	Prietaisų skydelis
3	Stabdžio pedalas
4	Variklio gaubtas
5	Atgalinės eigos pavaros aktyvinimas
6	Priekinės eigos pavaros aktyvinimas
7	Pjovimo mechanizmas
8	Pjovimo aukščio reguliatorius
9	Pavarų dėžės apvedimo vožtuvas
10	Žolės surinkimo krepšio jutiklis
11	Krepšio valdymo įtaisas
12	Žolės surinkimo krepšys
13	Vairuotojo sėdynė
14	Elektrinis krepšio valdymo įtaisas*
15	Stabdžio pedalo fiksavimo svirtis
16	Tempomato svirtis*

* Konstrukcija skiriasi ir priklauso nuo modelio

3 SAUGOS NUORODOS

- Vaikams arba kitiems asmenims, neskaičiuojamiems eksploatacijos instrukcijos, prietaisą naudoti draudžiama.
- Atkreipkite dėmesį į vietoje galiojančiose taisyklėse nurodytą mažiausią valdymo darbus atliekančių asmenų amžių.
- Nurodykite vaikams ir jaunuoliams, kad nežaistų su įrenginiu.
- Pjaukite tik dienos šviesoje arba esant geram dirbtiniam apšvietimui.
- Neprileiskite pašalinių asmenų prie pavojaus zonos.
- Naudotojas atsakingas už kitų asmenų sužalojimą ir jų turto sugadinimą.

- Naudokite tik originalias atsargines dalis ir priedus.
- Prietaiso remonto darbus turi atlikti gamintojas arba vienas iš jo klientų aptarnavimo skyrių.
- Naudokite klausos organus saugančias priemones.
- Vejos pjovimo traktorius yra be leidimo važiuoti keliais bei juo negalima važiuoti viešaisiais keliais.
- Nepjaukite siaučiant audrai. Apsaugos nuo žaibo smūgio nėra.
- Nesivežkite ant įrenginio kartu keleivių.
- Nepjaukite žolės ant šlaitų, kurių nuolydis didesnis nei 10° (18 %).
- Pavartojus alkoholio, medikamentų, veikiančių reakciją, arba narkotikų, su vejos pjovimo traktoriumi ir (arba) prie jo pritvirtintais priedais dirbti draudžiama.
- Visada pjaukite skersai šlaito.
- Laikykitės vietoje galiojančių, leidžiamų eksploataavimo laikų.
- Vejos pjovimo traktorius dėl savosios masės gali sunkiai sužaloti. Pakraudami ir iškraudami vejos pjovimo traktorių, kad galėtumėte jį transportuoti transporto priemonėje arba priekaboje, būkite ypač atsargūs.
- Šį vejos pjovimo traktorių vilkti draudžiama. Norėdami transportuoti viešaisiais keliais, naudokite savo transporto priemonę.
- Neeksploatuokite vejos pjovimo traktoriaus blogai vėdinamose darbo zonose (pvz., garaže). Nuodingose dujose yra nuodingo anglies monoksido ir kitų kenksmingų medžiagų.

4 TRAKTORIAUS IŠPAKAVIMAS IR MONTAVIMAS

Laikykitės pridėdamos montavimo instrukcijos, kaip išpakuoti ir montuoti traktorių.

I NUORODA Taip pat laikykitės pridėdamos benzininio variklio naudojimo instrukcijos.

⚠ ĮSPĖJIMAS! Pavojai nevisiškai sumontavus! Draudžiama eksploatuoti vejos pjovimo traktorių, kol jis iki galo nesumontuotas! Atlikite visus montavimo instrukcijoje aprašytus montavimo darbus. Iškilus abejonių, prieš eksploatacijos pradžią pasiteiraukite specialisto, ar buvo tinkamai sumontuota! Patikrinkite visus saugos ir apsauginius įtaisus, ar jie yra ir veikia!

5 VALDYMO ELEMENTAI

Toliau aprašomi vejos pjovimo traktorių su galinio išmetimo funkcija valdymo elementai. Atkreipkite dėmesį į tai, kad perskaitytumėte savo vejos pjovimo traktoriui tinkantį aprašymą.

5.1 Standartinis prietaisų skydelis (02)

Toliau aiškinami standartinio prietaisų skydelio elementai.

Variklio sūkių skaičiaus reguliavimas

I NUORODA Atkreipkite dėmesį į tai, kad aktyvinius reguliatorių važiuojant, veikiamas greitis!

Regulatorius su integruota „Choke“ funkcija:

Perstumiami reguliatorių (02/2), padidinamas ir sumažinamas variklio sūkių skaičius. Viršutinėje padėtyje įjungiamas „Choke“.



„Choke“ įjungimas: perstumkite reguliatorių iki galo į viršų iki „Choke“ simbolio. Šią padėtį naudokite tik varikliui paleisti.

Pastaba Kai kurių variantų traktoriuose yra atskiras mygtukas „Choke“ (02/1) prietaisų skydelyje. Tada, norint užvesti traktorių, jį reikia patraukti papildomai. Jei variklis veikia, mygtuką vėl lėtai nustumkite atgal!



Pjovimo režimas: šioje padėtyje variklis veikia maksimaliu sūkių skaičiumi.



Tuščioji eiga: šioje padėtyje variklis veikia mažiausiu sūkių skaičiumi.



Uždegimo spynelė (02/4)

Padėtis	Veikimas
0	Variklis išjungtas. Uždegimo raktelį galima ištraukti.
I	Žibintai įjungti. Paleidus variklį, šioje padėtyje įjungiami žibintai.
II	Darbinė padėtis, kai variklis veikia.
III	Paleidimo padėtis, skirta paleisti variklį. Kai tik variklis pradės veikti, atleiskite raktelį. Tada jis atšoks atgal į II darbinę padėtį.





5.2 Prietaisų skydelis su ekranu (03)







Perskaitykite šį skyrių, jei Jūsų vejos pjovimo traktoriuje yra ekranas virš standartinio prietaisų skydelio.

5.2.1 Funkciniai mygtukai ir ekrano indikatoriai

Poz.	Pavadinimas	Veikimas
03/2		<p>Ekране rodoma:</p> <ul style="list-style-type: none"> ■ Dienos darbo valandos (indikatorius su vieta po kablelio) Nuoroda: <i>dienos darbo valandos rodomos dešimtainėje sistemoje (1,5 h = 1 h 30 min.).</i> <p>arba</p> <ul style="list-style-type: none"> ■ bendros darbo valandos (indikatorius su vieta po kablelio) Nuoroda: <i>Bendros darbo valandos pradedamos skaičiuoti, kai tik uždegimo raktelis pasukamas į I padėtį.</i>
03/5		<p>Skirta ekrano indikatoriui perjungti:</p> <ul style="list-style-type: none"> ■ Bendros darbo valandos ■ Dienos darbo valandos ■ Baterijos įtampa <p>Pastaba <i>Jei uždegimo raktelis uždegimo spynelėje yra padėtyje „I“, bendros darbo valandos skaičiuojamos toliau.</i></p>
03/13		<p>Dienos darbo valandos atstatomos ties „0“.</p> <p>Pastaba <i>Galima atstatyti dienos darbo valandas ties „0“, tačiau bendrų darbo valandų atstatyti negalima.</i></p>

5.2.2 Kontrolinės lemputės

Poz.	Pavadinimas	Rodmuo šviečia:
03/1		<ul style="list-style-type: none"> ■ veikiant varikliui: <ul style="list-style-type: none"> ■ sugedus arba išsikrovus starterio akumuliatorių baterijai. ■ Nutrūko variklio akumuliatorių baterijos kabelis. ■ Sugedo saugiklis (15 A mėlynas). ■ Sugedo variklio alternatorius. ■ neveikiant varikliui: <ul style="list-style-type: none"> ■ išsikrovus starterio akumuliatorių baterijai. <p>Pastaba <i>Užsidegus šiam rodmeniui, kreipkitės į specializuotas dirbtuves!</i></p>
03/3		<p>pripildžius žolės surinkimo krepšį. Ištuštinkite žolės surinkimo krepšį!</p>
03/4		<p>įjungus pjovimo mechanizmą.</p>
03/6		<p>jei pjovimo mechanizmas buvo atblokuotas atbulinei eigai.</p>

Poz.	Pavadinimas	Rodmuo šviečia:
03/7		nuėmus žolės surinkimo krepšį arba jo neuždarius pagal reikalavimus.
03/8		įjungus žibintus.
03/9		aktyvius stabdį ir jį užfiksavus.
03/10		jei bake dar likę tik maždaug 1,5 litro degalų.
03/11		jei alyvos lygis nesiekia tam tikro lygio.
03/12		jei vairuotojas išlipa iš traktoriaus: ■ veikiant varikliui (stabdys užfiksuos)

5.3 Stabdžio ir sankabos pedalai (05)

- **Stabdys:** jei stabdžio pedalą (05/1) nuspausite iki galo, bus aktyvintas stabdys pavarų dėžėje ir traktorius bus stabdomas.
- **Stovėjimo stabdys:** jei esant nuspauštam stabdžio pedalui (05/1) fiksavimo svirtį (05/2) paspausite į viršų, stabdys bus užfiksuos. Iš naujo paspaudus stabdžio pedalą, stabdys bus atleistas.

5.4 Pavarų dėžės valdymas (važiavimo greitis) (04)

Vejos pjovimo traktoriuose sumontuota hidrostatinė pavarų dėžė, kuri valdoma koja.

Kai kurie modeliai yra su tempomatu.

Važiavimui į priekį ir atgal dešinėje pusėje yra du atskiri pedalai.

Važiavimo kryptis	Aprašymas
Į priekį	Norėdami važiuoti į priekį, aktyvinkite dešiniąjį pedalą (04/2).

Važiavimo kryptis	Aprašymas
Atgal	Norėdami važiuoti atgal, aktyvinkite kairįjį pedalą (04/1). <i>Pastaba</i> Jei aktyvinamas tik atbulinės eigos pedalas, pjovimo mechanizmas išjungiamas. Pjovimas važiuojant atbuline eiga: žr. <i>Skyrius 7.5.5 "Pjovimas vejos pjovimo traktoriumi", puslapis 380.</i>

5.5 Hidrostatinė pavarų dėžė, valdoma koja (04, 05)

Koja valdoma hidrostatinė pavarų dėžė aktyvinama dviem pedalais (04/1 ir 04/2).

Norėdami pradėti važiuoti, veikiant varikliui, iš pradžių atleiskite stovėjimo stabdį (05/2) ir po to aktyvinkite priekinės eigos pedalą (04/2) arba atbulinės eigos pedalą (04/1). Kuo toliau spausite pedalą, tuo greičiau važiuosite pasirinkta kryptimi.

Važiavimas į priekį: dešinėje pusėje paspauskite išorinį pedalą (04/2).

Važiavimas atbuline eiga: dešinėje pusėje paspauskite vidinį pedalą (04/1).

5.6 Pjovimo mechanizmo valdymas (06)

Pjovimo aukščio nustatymas

Traktoriaus pjovimo mechanizmą svirtimi (06/2) dešinėje šalia vairuotojo sėdynės galima reguliuoti į aukštį keliomis pakopomis.

1. Judinkite reguliavimo svirtį (06/2) norima kryptimi. Svirtis žemyn reiškia mažą pjovimo aukštį, svirtis į viršų – didelį pjovimo aukštį.

Pjovimo mechanizmo įjungimas

Elektros įjungimas: Prietaisų skydelio srityje yra jungiklis (02/5). Juo įjungsite pjovimo mechanizmą (t. y. padėtis „1“).

6 PALEIDIMAS

⚠️ ISPĖJIMAS! Pavojai nevisiškai sumontavus! Draudžiama eksploatuoti vejos pjovimo traktorių, kol jis iki galo nesumontuotas! Atlikite visus montavimo instrukcijoje aprašytus montavimo darbus. Iškilus abejonų, prieš eksploatacijos pradžią pasitairaukite specialisto, ar buvo tinkamai sumontuota! Patikrinkite visus saugos ir apsauginius įtaisus, ar jie yra ir veikia!

6.1 Pjovimo mechanizmo tikrinimas

Prieš naudodami visada atlikite apžiūrimąją kontrolę, ar pjovimo įrankis, tvirtinimo kaiščiai ir visas pjovimo mazgas nesusidėvėję ir nepažeisti. Norint išvengti disbalanso, susidėvėjusius arba pažeistus peilius reikia pakeisti naujais.

6.2 Alyvos pripildymas

Prieš pirmą kartą pradėdant eksploatuoti, į variklį reikia pripildyti alyvos. Apie tai žr. variklio gamintojo instrukciją. Taip pat atkreipkite dėmesį į tai, kad alyvą reikia reguliariais intervalais tikrinti ir prireikus papildyti.

6.3 Degalų pripildymas (09)

⚠️ ISPĖJIMAS! Pavojai naudojant degalus! Degalai yra labai degūs. Degalų baką pildykite tik lauke! Nerūkykite! Nepilkite degalų veikiant arba esant karštam varikliui!

Degalams pilti naudokite tinkamą piltuvą arba pildymo vamzdį, kad degalų neužpiltumėte ant variklio, korpuso arba žemės.

Dėl saugumo priežasčių pažeistą degalų bako dangtelį ir kitus dangtelius pakeiskite.

Jei degalų išbėgo per kraštus, variklio paleisti negalima. Nuvežkite traktorių nuo degalais užterštos vietos ir išlietus degalus nuo žemės, variklio ir korpuso sugerkite bei nuvalykite šluoste.

Nemėginkite užvesti, kol neišgaruos degalų garai.

Laikykite degalus tik tam skirtuose induose.

Naudokite bešvinį benziną, min. ROZ 91.

Bako pripildymas

1. Prireikus išjunkite variklį ir dėl saugumo ištraukite uždegimo raktelį.
2. Palaukite, kol variklis šiek tiek atvės (sprogiavimo pavojus dėl užsidegusių degalų!).
3. Paspauskite bako uždarymo dangtelį (09/1).
4. Pasukite bako uždarymo dangtelį (09/1) į viršų. Bako uždarymo dangtelis (09/1) atskleidžiamas.
5. Atidarykite bako dangtelį (09/2) ir pripildykite degalų.
Nuoroda: *Stenkitės neperpildyti degalų rezervuaro!*
6. Uždarykite bako dangtelį (09/2).
7. Uždarykite bako uždarymo dangtelį (09/1) taip, kad jis užsifiksuotų.

6.4 Padangų slėgio tikrinimas

- Reguliariai tikrinkite padangų slėgį.
- Reikalingą oro slėgį pažiūrėkite ant padangų (rekomendacija 1 bar).

📌 NUORODA 1 PSI = 0,07 bar.

Standartiniu kojiniu oro siurbliu galima patikrinti padangų slėgį ir prireikus pripūsti oro.

6.5 Žolės surinkimo krepšio montavimas (10–13)

Vejos pjovimo traktoriai pristatomi su žolės surinkimo krepšiu. Atkreipkite dėmesį į tai, kad paveikslėliai gali šiek tiek skirtis nuo originalo.

Žolės surinkimo krepšio pripildymo lygio signalizatoriaus nustatymas

Pripildymo lygio signalizatoriaus garso signalu signalizuoja, kai reikia ištuštinti žolės surinkimo krepšį.

Pripildymo lygio signalizatorių galima nustatyti į 6 padėtis, atsižvelgiant į pjaunamos medžiagos savybes. Esant sausai pjaunamai medžiagai, pripildymo lygio signalizatorių nustumkite į mažesnes padėtis. Esant šlapiam arba drėgnam pjaunamai medžiagai, pripildymo lygio signalizatorių nustatykite ilgesnį. Tai turi įtakos žolės surinkimo krepšio pripildymui.

1. Išjunkite variklį (žr. *Skyrius 7.4 "Variklio užvedimas ir išjungimas", puslapis 379*).

2. Nuimkite žolės surinkimo krepšį (žr. *Skyrius 8.1 "Žolės surinkimo krepšio valymas", puslapis 382*).
3. Nustatykite pripildymo lygio signalizatorių (10/1) ties pjaunama medžiaga (10/a), kol jis pasiekia norimą padėtį.
4. Vėl užkabinkite žolės surinkimo krepšį.

Žolės surinkimo krepšio užkabimas

1. Laikykite žolės surinkimo krepšį viena ranka už krepšio rankenos (11/1), kita – už laikymo angos galinėje pusėje (11/2).
2. Padėkite žolės surinkimo krepšį simetriškai ant kreipiamosios (11/3).
3. Kita ranka paverskite žolės surinkimo krepšį šiek tiek į priekį (12), kad užsifiksuotų priekinė žolės surinkimo krepšio dalis.
4. Dabar žolės surinkimo krepšį vėl pasukite žemyn (13/a).
5. Patikrinkite, ar žolės surinkimo krepšys yra tinkamoje padėtyje.

6.6 Saugos įtaisų tikrinimas

Saugos įtaisus reikia patikrinti kaskart prieš užvedant vejos pjovimo traktorių.

⚠ [SPĖJIMAS! Pavojus tikrinant saugos įtaisus!] Saugos įtaisus galima tikrinti tik nuo vairuotojo sėdynės ir jei šalia nėra kitų asmenų arba gyvūnų!

Visas patikras atlikite ant lygaus pagrindo, kad vejos pjovimo traktorių negalėtų netikėtai nuriudėti.

6.6.1 Kontaktinio stabdžių jungiklio tikrinimas

Kontaktinis stabdžių jungiklis užtikrina, kad variklis negalėtų būti užvestas, kai aktyvinamas stabdys.

1. Variklis išjungtas.
2. Atsisėskite ant vairuotojo sėdynės.
3. Atleiskite stovėjimo stabdį, aktyvindami stabdžio pedalą (05/1).
4. Pamėginkite užvesti variklį (uždegimo raktelis III padėtyje).

🚫 NUORODA Variklis neturi užsivesti!

6.6.2 Pjovimo mechanizmo kontaktinio jungiklio tikrinimas

Pjovimo mechanizmo kontaktinis jungiklis užtikrina, kad variklio nebus galima užvesti, kol pjovimo mechanizmas bus aktyvus.

1. Variklis išjungtas.
2. Atsisėskite ant vairuotojo sėdynės.
3. Nuspauskite stabdžio pedalą (05/1) ir aktyvinkite stovėjimo stabdį (05/2).
4. Įjunkite pjovimo mechanizmą (02/5, padėtis „1□“).
5. Pamėginkite užvesti variklį (uždegimo raktelis III padėtyje).

🚫 NUORODA Variklis neturi užsivesti!

6.6.3 Sėdynės kontaktinio jungiklio tikrinimas

Sėdynės kontaktinis jungiklis užtikrina, kad variklis išsijungs, kai tik esant įjungtam pjovimo mechanizmui ant vairuotojo sėdynės nebesėdės asmuo.

1. Atsisėskite ant vairuotojo sėdynės.
2. Nuspauskite stabdžio pedalą (05/1) ir aktyvinkite stovėjimo stabdį (05/2).
3. Užveskite variklį ir palikite jį veikti maksimaliu sūkių skaičiumi.
4. Įjunkite pjovimo mechanizmą (02/5, padėtis „1□“).
5. Atsisodami sumažinkite sėdynės apkrovą (nenulipkite!).

🚫 NUORODA Variklis turi išsijungti!

6.6.4 Žolės surinkimo krepšio kontaktinio jungiklio tikrinimas

Žolės surinkimo krepšio kontaktinis jungiklis užtikrina, kad variklis išsijungia, kai esant įjungtam pjovimo mechanizmui žolės surinkimo krepšys užkabintas netinkamai.

1. Atsisėskite ant vairuotojo sėdynės.
2. Nuspauskite stabdžio pedalą (05/1) ir aktyvinkite stovėjimo stabdį (05/2).
3. Užveskite variklį ir palikite jį veikti maksimaliu sūkių skaičiumi.
4. Įjunkite pjovimo mechanizmą (02/5, padėtis „1□“).
5. Šiek tiek pakelkite žolės surinkimo krepšį arba aktyvinkite atidarymo jungiklį.

🚫 NUORODA Variklis turi išsijungti!

6.6.5 Išmetimo kanalo kontaktinio jungiklio tikrinimas

Išmetimo kanalo kontaktinis jungiklis užtikrina, kad esant išmontuotam išmetimo kanalui negalima paleisti vejos pjovimo traktoriaus.

1. Nuimkite žolės surinkimo krepšį.

- Pašalinkite išmetimo kanalą (18/2).
- Atsisėskite ant vairuotojo sėdynės.
- Nuspauskite stabdžio pedalą (05/1) ir aktyvinkite stovėjimo stabdį (05/2).
- Užveskite variklį.

I NUORODA Variklis neturi užsivist!

7 TRAKTORIAUS EKSPLOATAVIMAS

⚠️ [ISPĖJIMAS! Pavojai dėl nepakankamų žinių apie vejos pjovimo traktorių!] Prieš užvesdami tiksliai perskaitykite eksploatavimo instrukciją! Ypač atkreipkite dėmesį į visus saugos nuorodas! Sąžiningai atlikite visus montavimo darbus ir visus eksploatacijos pradžios darbus. Iškilus abejonų, teiraukitės gamintojo!

7.1 Pagrindinės paruošiamosios priemonės

- Pjaudami visada avėkite tvirtus batus ir mėvėkite ilgas kelnes. Niekada nepjaukite basi arba atvirais sandalais.
- Patikrinkite visą teritoriją, kurioje naudojamas vejos pjovimo traktorius. Pašalinkite visus akmenis, lazdas, vielas, kaulus ir kitus svetimkūnius, kurie galėtų būti pagriebti ir išsviesti. Net ir pjaudami stebėkite, ar nėra svetimkūnių.
- Atlikite visus skyriuje „Eksploatacijos pradžia“ aprašytus darbus. Ypač tai galioja saugos įtaisų patikrai.
- Kroviniams tempti naudokite tik traukos ir sukabinimo įtaisą! Neviršykite atraminės apkrovos.
- Transportuoti daiktus ant vejos pjovimo traktoriaus draudžiama!

7.2 Priedų naudojimas

⚠️ [ISPĖJIMAS! Pavojai dėl netinkamų priedų arba netinkamų priedų naudojimo!] Visada naudokite tik originalius traktoriaus gamintojo priedus! Laikykitės naudojimo nurodymų, pateiktų pridedamoje naudojimo instrukcijoje!

Naudojant neleistinus priedus arba netinkamai, gali kilti didelių pavojų operatoriui ir tretiesiems asmenims. Vejos pjovimo traktorius galėtų būti perkrautas. To pasekmė gali būti sunkūs nelaimingi atsitikimai.

7.3 Vejos pjovimo traktoriaus stūmimas (15, 16)

⚠️ [ATSARGIAI! Pavojus stumiant ant nuožulnų!] Stumkite vejos pjovimo traktorių tik ant horizontalių paviršių! Nuožulniose vietose vejos pjovimo traktorių galėtų nevaldomai nuriedėti nuo kalno.

Esant koja valdomai hidrostatinei pavarai

Apvedimo vožtuvo svirtis (15/1) yra galinėje dešiniojoje rato nišoje.

Apvedimo vožtuvo atsklendimas T3 pavarų dėžėje (tipas: T15, T16, T18):

- Ištraukite apvedimo vožtuvo svirtį (15/1) ir užkabinkite į viršų (16).
- Atleiskite stabdį.

⇒ Vejos pjovimo traktorių dabar galima stumti.

Apvedimo vožtuvo atsklendimas G700 pavarų dėžėje (tipas: T20, T23):

- Sustumkite apvedimo vožtuvo svirtį (15/1) ir užkabinkite į viršų (16).
- Atleiskite stabdį.

⇒ Vejos pjovimo traktorių dabar galima stumti.

7.4 Variklio užvedimas ir išjungimas

Variklio užvedimas

- Atsisėskite ant vairuotojo sėdynės.
- Iki galo nuspauskite stabdžio pedalą (05/1) kairėje pusėje ir užfiksuokite jį fiksavimo svirtimi (05/2).
- Įsitikinkite, kad pjovimo mechanizmas NEĮJUNGTAS. Tuo tikslu patikrinkite jungiklio su virtele padėtį (02/5, padėtis „0“).
- Judinkite variklio sūkių skaičiaus reguliatorių (02/2) ant viršutinės atramos. Priklausomai nuo įrangos varianto, ten yra „Choke“ simbolis. Jei ne, patraukite atskirą „Choke“ mygtuką (02/1).
- Įkiškite uždegimo raktelį į uždegimo spynele (02/4).
- Pasukite uždegimo raktelį į III padėtį ir laikykite jį ten tol, kol variklis pradės veikti.
Nuoroda: Kad būtų tausojama starterio akumuliatorių baterija, mėginimas užvesti neturėtų trukti ilgiau nei maždaug 5 sekundes.
- Tada uždegimo raktelį atleiskite. Jis automatiškai peršoks į II padėtį.
- Judinkite variklio sūkių skaičiaus reguliatorių (02/2) į darbinę padėtį. Esant įrangos variantui su mygtuku „Choke“, jį vėl įspauskite (02/1).

Variklio išjungimas

1. Išjunkite pjovimo mechanizmą (02/5).
2. Nustatykite variklio sūkių skaičiaus reguliatorių (02/2) į tuščiosios eigos padėtį.
3. Nuspauskite stabdžio pedalą (05/1) ir užfiksuokite jį fiksavimo svirtimi (05/2).
4. Pasukite uždegimo raktelį (02/4) į padėtį „0“.
5. Ištraukite uždegimo raktelį.

⚠️ [SPĖJIMAS! Pavojus dėl karšto variklio!] Išjungdami variklį atkreipkite dėmesį į tai, kad karštos variklio dalys, (pvz., duslintuvai) šalia esantys daiktai ir medžiagos, gali užsidegti.

7.5 Važiavimas traktoriumi

⚠️ [SPĖJIMAS! Pavojus dėl nepritaikyto greičio!] Važiukite lėtai, ypač pradžioje, kad neprastumėte prie traktoriaus važiavimo ir stabdymo elgsenos! Prieš keisdami kryptį, kaskart važiavimo greitį sumažinkite taip, kad vairuotojas visada galėtų sumaldyti vejos pjovimo traktorių ir jis tuo metu negalėtų apvirsti!

Jūsų traktoriaus valdomas koja valdoma hidrostati-
ne pavarų dėže.

7.5.1 Pasiruošimas važiuoti esant žemesnei nei 10 °C temperatūrai

1. Įsitinkinkite, kad pjovimo mechanizmas NEJUNGTAS. Tuo tikslu patikrinkite jungiklį su svirtelė (02/5, padėtis „0“).
2. Užveskite variklį ir, kad būtų optimizuota transmisinės alyvos klampa, leiskite jam maždaug 30 sekundžių pašilti. Po to traktoriumi galite važiuoti. Pjovimo mechanizmą reikėtų įjungti tik tada, kai variklis kelias minutes veiks.

7.5.2 Važiavimas su hidrostati- ne pavarų dėže, valdoma koja

1. Nuspauskite stabdžio pedalą (05/1) ir užfiksuokite jį fiksavimo svirtimi (05/2).
2. Nustatykite pjovimo mechanizmą ties didžiausiu pjovimo aukščiu (06/2).
3. Užveskite variklį.
4. Aktyvinkite stabdį (05/1).
5. Lėtai spauskite koja pedalą pageidaujama važiavimo kryptimi:
 - Į priekį: Kojinis pedalas (04/2)
 - Atgal: Kojinis pedalas (04/1)
6. Kuo toliau spausite pedalą, tuo greičiau judės traktorius pasirinkta kryptimi.

7. Norėdami sustoti, nukelkite koją nuo pedalo ir paspauskite stabdžio pedalą (05/1).

ⓘ NUORODA Visada, kai išlipate iš traktoriaus, aktyvinkite stovėjimo svirtį nuspaudę stabdžio pedalą, kad traktorius negalėtų nuriedėti.

7.5.3 Važiavimas su tempomatu

ⓘ NUORODA Tempomata galima įjungti tik važiuojant priekine eiga. Aktyvinius stabdį, tempomatas išjungiamas automatiškai.

Tempomato įjungimas / išjungimas:

- Pasukite svirtį (02/3) į viršų.
Tempomatas įjungiamas.
- Pasukite svirtį (02/3) žemyn.
Tempomatas išjungiamas.

7.5.4 Važiavimas ir pjovimas ant šlaitų

⚠️ [SPĖJIMAS! Pavojus dėl klaidų važiuojant ant šlaitų!] Važiudami ant šlaitų, būkite ypač atsargūs! „Saugaus“ šlaito nebūna. Tuo tikslu ypač laikykitės saugos nuorodų! Jei prasisuktų ratai arba važiuojant į įkalnę transporto priemonė sustotų, atjunkite pjovimo mechanizmą ir pakabinamus padargus. Po to lėtai važiuodami žemyn ir tiesiai nuvažiuokite nuo šlaito! Dėl pilnos žolės surinkimo dėžės svorio didėja pavojus, kad vejos pjovimo traktorius apvirsi!

- Nevažiuokite šlaituose, kurių nuolydis didesnis nei 10° (18 %)! Pavyzdys: tai atitinka 18 cm aukščio skirtumą vienam metrui ilgio.
- Nevažiuokite trūkčiodami.
- Nestabdykite trūkčiodami.
- Išlaikykite mažą važiavimo greitį.
- Nevažiuokite skersai šlaito.
- Stipriai negreitinkite.
- Nevairuokite trūkčiodami.

7.5.5 Pjovimas vejos pjovimo traktoriumi

Kad nupjautumėte tolygiai, važiavimo greitį pritaikykite prie vejos sąlygų. Norėdami nupjauti, pedalu pasirinkite maks. 2/3 galimo važiavimo greičio. Maksimalus traktoriaus greitis skirtas tik važiuoti neįjungus pjovimo mechanizmo.

Paprastai pjovimo aukštis yra 4–5 cm. Tai atitinka 2 arba 3 Aukščio reguliatoriaus fiksatorius (06/2). Kai žolė drėgna ir šlapia, pjaukite su didesniu pjovimo aukščiu.

Kai žolė yra labai aukšta, tikslinga ją nupjauti dviem etapais. Pirmajame etape nustatykite pjovimo mechanizmą ties maksimaliu pjovimo aukš-

čiu. Tada antrajame etape galite nustatyti normą aukštį.

7.5.5.1 Pjovimo mechanizmo įjungimas

! **NUORODA** Pjovimo mechanizmą galima įjungti tik tada, kai variklis bus maždaug vieną minutę pašilęs! Įjungiant pjovimo mechanizmą, vejos pjovimo traktorius neturėtų stovėti aukštoje žolėje.

1. Užveskite variklį.
2. Judinkite variklio sūkių skaičiaus reguliatorių (02/2) į darbinę padėtį.
3. Nustatykite pjovimo mechanizmą ties didžiausiu pjovimo aukščiu (06/2).
4. Įjunkite pjovimo mechanizmą jungikliu su svirtelė (02/5, padėtis „1“).
5. Nustatykite rankine svirtimi (06/2) norimą pjovimo aukštį.
6. Važiukite vejos pjovimo traktoriumi.

7.5.5.2 Pjovimas važiuojant atbuline eiga

! **NUORODA** Jei aktyvinamas tik atbulinės eigos pavaros pedalas, pjovimo mechanizmas išjungiamas.

1. Aktyvinkite mygtuką „Pjauti atbuline eiga“ (02/6) ir per 5 s atbulinės eigos pedala (04/1).

! **ISPĖJIMAS!** Nelaimingų atsitikimų pavojus pjaunant atbuline eiga! Pjaudami atbuline eiga, atsižvelkite į už Jūsų esančią aplinką! Pjaukite atbuline eiga tik tada, kai to reikia!

7.5.5.3 Pjovimo mechanizmo išjungimas

! **ISPĖJIMAS!** Pavojus dėl iš inercijos veikiančių peilių! Besisukantis / iš inercijos veikiančios pjovimo peilis gali perpjauti rankas ir kojas! Todėl rankas ir kojas laikykite toliau nuo pjovimo įrankių!

1. Išjunkite pjovimo mechanizmą jungikliu su svirtelė (02/5, padėtis „0“).

Pjovimo mechanizmą galima išjungti tiek traktoriui stovint, tiek važiuojant.

! **ISPĖJIMAS!** Pavojus susižaloti dėl išsviedžiamų daiktų! Važiujant per smėlį ir skalda, į veikiančią pjovimo mechanizmą gali būti įtraukti ir tada išsviesti daiktai.

- Kai važiuojate ne veja, visada išjunkite pjovimo mechanizmą.

7.5.5.4 Žolės surinkimo krepšio ištuštinimas

! **NUORODA** Kai žolės surinkimo krepšys pripildomas, suskamba garso signalas. Vėliausiai dabar reikėtų ištuštinti krepšį.

Priklausomai nuo įrangos varianto, Jūsų vejos pjovimo traktoriuje yra elektra valdoma žolės surinkimo krepšio ištuštinimo funkcija arba rankiniu būdu valdomas žolės surinkimo krepšys su valdymo svirtimi.

Kitų rūšių krepšiams galioja:

- Žolės surinkimo krepšį galima ištuštinti nuo vairuotojo sėdynės.
- Jei esant įjungtam pjovimo mechanizmui žolės surinkimo krepšys pakeliamas į viršų arba nukabinama, variklis išsijungia.
- Jei žolės surinkimo krepšys blogai užfiksotas, pjovimo mechanizmo negalima įjungti.

Elektra valdomo žolės surinkimo krepšio ištuštinimas

1. Norėdami ištuštinti, aktyvinkite jungiklį su svirtelė (07/1) kairėje vairuotojo sėdynės pusėje.
2. Norėdami uždaryti žolės surinkimo krepšį, vėl aktyvinkite jungiklį su svirtelė.

Žolės surinkimo krepšio ištuštinimas valdymo svirtimi

1. Ištraukite valdymo svirtį iš žolės surinkimo krepšio (17/a).
2. Paspauskite svirtį važiavimo kryptimi, kad žolės surinkimo krepšys atsidadytų (17/b).
3. Judinkite žolės surinkimo krepšį svirtimi žemyn, kol krepšys užsifiksuos.

7.5.5.5 Mulčiavimas

Norint pasiekti optimalių mulčiavimo rezultatų, veją reikėtų reguliariai pjauti (maždaug 1–2 kartus per savaitę). Tuo metu nupjaukite 1/3 žolės aukščio (pvz., kai veja 6 cm aukščio, nupjaukite 2 cm). Taip nupjauta žolė bus tolygiai paskirstyta dar likusioje vejoje.

7.5.5.6 Pjovimo intervalas

Atsižvelkite į tai, kad skirtingu laiku žolė auga skirtingai. Pavasario pradžioje rekomenduojame parinkti trumpesnį pjovimo intervalą. Padidinkite pjovimo intervalą, jei metų eigoje žolės augimas sulėtėja.

Jei žolės negalėjote pjauti ilgesnį laiką, iš pradžių pasirinkite aukštesnį pjovimo aukščio nustatymą

ir tada po dviejų dienų dar kartą pjaukite su žemesniu pjovimo aukščio nustatymu.

7.5.5.7 Aukštos žolės pjovimas

Jei žolė užaugo aukštesnė nei įprastai arba jei ji yra per drėgna, pjaukite veją su aukštesniu pjovimo aukščio nustatymu. Po to nupjaukite veją dar kartą su žemesniu, normaliu nustatymu.

7.5.5.8 Pjovimo peilių techninė priežiūra

Viso pjovimo sezono metu pasirūpinkite, kad pjovimo peiliai būtų aštrūs, kad žolės stiebeliai nenutrūktų arba nebūtų dalijami į dalis. Nutrūkusių žolės stiebelių kraštai tampa rudi. Dėl to mažėja augimas ir veja labiau linksta į ligas.

- Po kiekvieno naudojimo patikrinkite pjovimo peilių aštrumą, ar jie nepažeisti ir nesusidėvėję! Prireikus kreipkitės į techninės priežiūros dirbtuves.
- Kai peilius keičiate, naudokite originalius atšarginius peilius.

8 VEJOS PJOVIMO TRAKTORIAUS VALYMAS

Optimaliam veikimui ir ilgai eksploatavimo trukmei užtikrinti vejos pjovimo traktorių reikia reguliariai valyti.

Po kiekvieno naudojimo nuvalykite nuo vejos pjovimo traktoriaus prikibusius nešvarumus.

Valymui nenaudokite valymo dideliu slėgiu įrenginio. Valymo dideliu slėgiu įrenginio arba sodo žarnos vandens čiurkšlė gali pažeisti elektros įrangą arba guolius.

Atkreipkite dėmesį į tai, kad variklis, pavarų dėžė ir kreipiamieji ritinėliai bei visa elektros įranga nesiliestų su vandeniu.

⚠️ ĮSPĖJIMAS! Pavojai valant! Visų valymo darbų metu galioja:

- Išjunkite variklį ir ištraukite uždegimo raktelį.
- Ištraukite uždegimo žvakės kištuką(-us).
- Vėl sumontuokite apsauginius įtaisus, kuriuos išmontavote, norėdami išvalyti.
- PAVOJUS NUDEGTI! Vejos pjovimo traktorių valykite tik jam atvėsus. Variklis, pavarų dėžė ir duslintuvas yra labai karšti!
- PAVOJUS ĮSIPJAUTI! Dirbdami prie pjovimo įrankių, atkreipkite dėmesį į tai, kad peiliai aštrūs. Kai pjovimo įrankiai yra kelių ašmenų, pradėjęs judėti vienam pjovimo įrankiui, gali pradėti judėti kiti!

8.1 Žolės surinkimo krepšio valymas

Tam nuimkite žolės surinkimo krepšį ir praplaukite krepšio vidų bei išorę vandens žarna. Tvirtiau prikibusius nešvarumus atsargiai nugrandykite, pvz., šepetiu. Ypač atkreipkite dėmesį į tai, kad žolės surinkimo krepšiuose su audiniu nebūtų pažeistas audinys.

📌 NUORODA Prieš valydami ištuštinkite žolės surinkimo krepšį, kaip aprašyta. Norint saugiai nuimti, pilnas žolės surinkimo krepšys yra per sunkus.

Žolės surinkimo krepšio nuėmimas

1. Išjunkite variklį.
2. Žolės surinkimo krepšį šiek tiek kilstelėkite.
3. Išimkite žolės surinkimo krepšį į viršų.

Elektra valdomo žolės surinkimo krepšio nuėmimas

1. Išjunkite variklį.
2. Įsitikinkite, kad elektra valdomas žolės surinkimo krepšys uždarytas.
3. Žolės surinkimo krepšį šiek tiek pakelkite (30°).
4. Išimkite žolės surinkimo krepšį į viršų.

8.2 Korpuso, variklio ir pavarų dėžės valymas

⚠️ DĖMESIO! Elektros įrangos pažeidimas dėl patekusio vandens! Valydami traktorių vandeniu, atkreipkite dėmesį į tai, kad į elektros įrangą nepatektų vandens!

Nepurškite variklio ir visų guolių (ratų, pavarų dėžės, peilių guolio) vandeniu ir valymo dideliu slėgiu įrenginiu.

Patekęs vanduo gali sugadinti uždegimo sistemą, karbiuratorių ir oro filtrą. Dėl vandens guoliuose gali išbėgti tepalas ir būti sugadinti guoliai.

Norėdami pašalinti nešvarumus ir žolės likučius, naudokite šluostę, rankinę šluotelę, teptuką ilgą kotu arba pan.

8.3 Išmetimo kanalo valymas (18)

Reguliariai valant, lengviau reguliuoti pjovimo aukštį.

Išmetimo kanalą sudaro dvi viena į kitą įstumtos dalys. Apatinė dalis tvirtai užfiksuota pjovimo korpusė. Viršutinę dalį galima ištraukti, norint ją išvalyti.

1. Pašalinkite žolės surinkimo krepšį.
2. Atsukite išmetimo kanalo varžtus (18/1) kairėje ir dešinėje (18/2) pusėse.

3. Per galinę sienelę ištraukite į galą išmetimo kanalą.
4. Kruopščiai išvalykite viršutinį ir apatinį išmetimo kanalus.
5. Įkiškite išmetimo kanalą į galinę sienelę. Tuo metu atkreipkite dėmesį į tai, kad viršutinė ir apatinė dalys viena į kitą lengvai įsikištų.
6. Tvirtai jį prisukite abiem tvirtinimo varžtais.
7. Sumontuokite žolės surinkimo krepšį.

- **PAVOJUS ĮSIPJAUTI!** Dirbdami prie pjovimo įrankių, atkreipkite dėmesį į tai, kad peiliai aštrūs. Kai pjovimo įrankiai yra kelių asmenų, pradėjus judėti vienam pjovimo įrankiui, gali pradėti judėti kitas.
- Keičiant dalis, leidžiama naudoti tik originalias atsargines dalis.
- Iškilus abejonių, visada kreipkitės į specializuotas dirbtuves arba susisiekite su gamintoju.

9 EINAMOJI PRIEŽIŪRA

⚠ ĮSPĖJIMAS! Pavojai atliekant einamąją priežiūrą! Visų einamosios priežiūros darbų metu galioja:

- Išjunkite variklį ir ištraukite uždegimo raktelį.
- Ištraukite uždegimo žvakės kištuką(-us).
- Vėl sumontuokite apsauginius įtaisus, kuriuos išmontavote, norėdami atlikti einamąją priežiūrą.
- **PAVOJUS NUDEGTI!** Prie vejos pjovimo traktoriaus dirbkite tik jam atvėsus. Variklis, pavarų dėžė ir duslintuvai yra labai karšti!

9.1 Techninės priežiūros darbų planas

Toliau nurodytus darbus naudotojas gali atlikti pats. Visus likusius techninės priežiūros ir remonto darbus leidžiama atlikti įgaliotoms techninės priežiūros dirbtuvėms.

📌 NUORODA Esant didelei apkrovai ir aukštai temperatūrai, gali reikėti trumpesnių techninės priežiūros intervalų nei nurodyta pirmiau pateiktoje lentelėje.

Be to, kasmet tepkite rekomenduojamu tepalu pagal tepimo planą.

Darbas	Prieš kiekvieną naudojimą	Po kiekvieno naudojimo	Po pirmųjų 5 valandų	Kas 25 darbo valandų	Kas 50 darbo valandų	Prieš padedant į laikymo vietą
Variklinės alyvos lygio tikrinimas ^{*)}	X					
Variklinės alyvos keitimas ^{*)}			X			X
Oro filtro valymas ^{*)}				X		
Oro filtro keitimas ^{*)}					X	
Uždegimo žvakės tikrinimas ^{*)}					X	
Stabdžio tikrinimas (bandomasis stabdymas tiesioje atkarpoje)	X					
Padangų slėgio tikrinimas	X					
Pjovimo peilių tikrinimas	X					
Tikrinimas, ar nėra atsilaisvintųjų dalių	X					X
Trapecinio diržo tikrinimas (apžiūrimi kontrolė)				X		
Vejos pjovimo traktoriaus valymas		X				

Darbas	Prieš kiekvieną naudojimą	Po kiekvieno naudojimo	Po pirmųjų 5 valandų	Kas 25 darbo valandų	Kas 50 darbo valandų	Prieš padedant į laikymo vietą
Variklio oro įsiurbimo grotelių valymas ^{*)}	X					
Žolės ir pjovimo likučių išvalymas iš pavarų dėžės		X		X		

*) žr. variklio gamintojo naudojimo instrukciją

9.2 Tepimo planas

Kad būtų užtikrintas judančių dalių eigos laisvumas, toliau nurodytas vietas rekomenduojame sutepti bent kartą per metus.

Prieš tepdami arba purkšdami, išvalykite visas teptinas vietas šluoste. Kad išvengtumėte korozijos, nenaudokite vandens.

Tepimo vietas:

- Ašies kakiuko kairėje ir dešinėje pusėse esančias tepimo įmovas (21) suteptkite universaliuoju tepalu.
- Priekinės ašies guolį ant rėmo (21/1) apipurkškite purškiamo alyva.
- Dantytą segmentą ir valdymo krumpliaratį ant vairo pavaros (22) suteptkite universaliuoju tepalu.
- Priekinės ir užpakalinės ašių ritininius guolius bei stebulę (23/20) suteptkite universaliuoju tepalu.

f NUORODA Norint sutepti ašis ir guolius, priekinius ir užpakalinius ratus reikia išmontuoti.

- Sukimosi vietos ir guoliai: Visų judančių sukimosi vietų ir guolių tepimas.

9.3 Ratų keitimas

Ratus leidžiama keisti tik ant horizontalaus ir tvirtu pagrindu.

1. Išjunkite vejos pjovimo traktorių ir ištraukite uždegimo raktelį.
2. Iki galo nuspauskite stabdžio pedalą (05/1) ir užfiksuokite jį fiksavimo svirtimi (05/2).
3. Užfiksuokite vejos pjovimo traktorių atraminėmis trinkelėmis, kad nenuriedėtų. Pakiškite trinkeles toje pusėje, kuri nebus keliami.
4. Pakelkite vejos pjovimo traktorių tinkamu kėlimo mechanizmu (pvz., žirkliniu automobilių kėlikiu) toje pusėje, kurioje bus keičiamas ratas. Pakelkite traktorių tiek, kad ratas, kurį reikia pakeisti, laisvai suktytų.

Dėmesio! Įrenginio pažeidimo pavojus.

Keldami atkreipkite dėmesį į tai, kad traktoriaus elementai nebūtų deformuoti. Kėlimo mechanizmą naudokite tik prie stabilių metalinių dalių.

5. Užfiksuokite vejos pjovimo traktorių ties laikinčiuoju važiuoklės elementu stabiliu daiktu (pvz., tašais) taip, kad jis negalėtų nusileisti net ir nuslydus arba pavirtus kėlimo mechanizmui.
6. Nutraukite apsauginį gaubtelį (19/1).
7. Nuspauskite fiksavimo poveržlę (19/2) atsuktuvu. Atkreipkite dėmesį į tai, kad jos nepašalintumėte.
8. Nutraukite apsauginį poveržlę (19/3).
9. Nutraukite ratą nuo ašies.
Nuoroda: Nutraukdami užpakalinius ratus nuo ašies, nepameskite prizminio pleišto!
10. Prieš montuodami pakartotinai, išvalykite ašį ir kiaurymę rate bei abi suteptkite universaliuoju tepalu.
11. Užmaukite ratą ant ašies.
Nuoroda: Užmaudami užpakalinius ratus, prizminio pleišto ir užpakalinio rato grioveliai turi būti vienas virš kito taip, kad prizminį pleišną būtų galima įstumti nenaudojant jėgos.
12. Užmaukite poveržlę ant ašies.
13. Įspauskite fiksavimo poveržlę į ašies griovelį. Tam prireikus naudokite reples. Žiūrėkite, kad replėmis nepažeistumėte ašies.
14. Užmaukite apsauginį gaubtelį ant ašies.
15. Ištraukite fiksuojančią detalę ir kėlimo mechanizmu nuleiskite traktorių atsargiai ant žemės.

9.4 Starterio akumulatoriaus baterija

Į vejos pjovimo traktoriaus komplektaciją starterio akumulatorių baterijos įkroviklis neįeina.

Tikslų akumulatorių baterijos pavadinimą žr. akumulatorių baterijos dėžėje. Starterio akumulatorių baterija yra po variklio gaubtu.

Iš esmės starterio akumuliatorių baterija pristatoma įkrauta gamykloje.

Saugos nuorodos

⚠️ ISPĖJIMAS! Pavojus dėl netinkamos elgsenos su starterio akumuliatorių baterija! Norėdami išvengti pavojų, kurių gali kilti netinkamai naudojant akumuliatorių bateriją, atkreipkite dėmesį į tolesnius punktus!

- Starterio akumuliatorių baterijos negalima laikyti šalia atviros ugnies, jos deginti arba dėti ant šildytuvų. Kyla sprogimo pavojus.
- Žiemą starterio akumuliatorių bateriją laikykite vėsioje, sausoje patalpoje (10–15 °C). Laikydami venkite žemesnės nei užšalimo taško temperatūros.
- Nepalikite starterio akumuliatorių baterijos ilgesnį laiką neįkrautos. Jei starterio akumuliatorių baterija ilgesnį laiką nebuvo naudojama, ją reikia įkrauti tinkamu įkrovikliu.
- Nesugadinkite starterio akumuliatorių baterijos. Elektrolitas (sieros rūgštis) nudegina odą ir drabužius – nedelsdami nuplaukite dideliu kiekiu vandens.
- Starterio akumuliatorių baterija turi būti švari. Nuvalykite tik sausa šluoste. Nenaudokite vandens, benzino, skiediklių ir t.!
- Jungiamieji poliai turi būti švarūs ir sutepti polių tepalu.
- Jungiamųjų polių trumpai nesujunkite.

Starterio akumuliatorių baterijos įkrovimas

Įkrauti reikia:

- Prieš žiemos pertrauką.
- Ilgesnį laiką nenaudojus įrenginio (ilgiau nei 3 mėnesius).

⚠️ ISPĖJIMAS! Pavojus netinkamai įkrovus starterio akumuliatorių bateriją! Įkroviklio įkrovimo srovė neturi viršyti 5 A, o įkrovimo įtampa turi būti maks. 14,4 V. Esant aukštesnei įkrovimo įtampai, starterio akumuliatorių baterija gali sprogti! Atlikdami darbus prie akumuliatorių baterijos, visada ištraukite uždegimo raktelį.

Šią dujoms nelaidžią starterio akumuliatorių bateriją, kuriai nereikia techninės priežiūros, rekomenduojame įkrauti specialiai tam tinkančiu įkrovikliu (galima įsigyti specializuotos prekybos vietoje).

Prieš įkraudami starterio akumuliatorių bateriją, atsižvelkite į įkroviklio gamintojo pateiktą naudojimo instrukciją.

⚠️ ATSARGIAI! Trumpojo jungimo pavojus!

Norėdami išvengti trumpojo jungimo, visada iš pradžių atjunkite ir po to vėl paskutinį prijunkite akumuliatorių baterijos neigiamą gnybtą (-)! Atlikdami darbus prie akumuliatorių baterijos, visada ištraukite uždegimo raktelį!

1. Ištraukite uždegimo raktelį (02/4).
2. Atidarykite variklio gaubtą.
3. Prijunkite įkroviklio gnybtus prie akumuliatorių baterijos jungiamųjų polių.

📌 NUORODA Atsižvelkite į poliškumą:

- Raudonas gnybtas = teigiamas polius (+)
 - Juodas gnybtas = neigiamas polius (-)
4. Prijunkite įkroviklį prie elektros srovės tinklo ir jį įjunkite.

9.5 Pjovimo mechanizmo išmontavimas

Norėdami naudoti traktorių žiemą ir pakeisti trapecinį diržą, išmontuokite pjovimo mechanizmą.

1. Pasukite vairą iki galo į kairę (32).
2. Nuimkite žolės surinkimo krepšį (33).
3. Išmontuokite išmetimo kanalą (18).
4. Šachtos laikiklio cilindrinį varžtą (34) atlaisvinkite 5–6 pasukimais.
5. Nuleiskite pjovimo mechanizmą ties žemiausiu nustatymu (35).
6. Nukabinkite nuo pjovimo mechanizmo tempimo spyruoklę (36).
7. Nustatykite pjovimo mechanizmą į viršų (37).
8. Nukabinkite trapecinio diržo kanalą (38).
9. Nukabinkite trapecinį diržą nuo variklio trapecinio diržo skriemulio (39).
10. Vėl nuleiskite pjovimo mechanizmą ties žemiausiu nustatymu (40).
11. Ištraukite iš pjovimo mechanizmo laikančiųjų apkabų 4 fiksavimo kaiščius (41).
12. Nutraukite laikančiąją apkabą nuo kaiščių (41).

9.6 Trapecinio diržo keitimas

1. Atlaisvinkite 6 fiksavimo varžles (24).
2. Nukabinkite trapecinio diržo kanalą (25).
3. Nukabinkite pjovimo mechanizmo dešinįjį uždangalą ir pašalinkite (26).
4. Nukabinkite pjovimo mechanizmo kairįjį uždangalą ir pašalinkite (27).
5. Šiek tiek atlaisvinkite įtempimo ritinėlį varžtą, kol trapecinį diržą bus galima išverti (28).

6. Išimkite trapecinį diržą.

i NUORODA Priklausomai nuo tipo, trapecinio diržo kreipimas ir padėtis skiriasi. Atkreipkite dėmesį į nurodomąjį lipduką ant pjovimo mechanizmo.

Naujo trapecinio diržo uždėjimas

1. Uždėkite trapecinį diržą ant šiek tiek atlaisvinto įtempimo ritinėlio ir vėl priveržkite įtempimo ritinėlių (30/31).
2. Apjuoskite trapecinį diržą ritinėlius, laikydami eiliškumo, bei atsižvelkite į trapecinio diržo kreipimą ir padėtį.

10 TRANSPORTAVIMAS

Transportuojant vejos pjovimo traktorių transportavimo įrenginiais (pvz., lengvojo automobilio priekaba), pjovimo mechanizmo pakabos apkrovai sumažinti pjovimo mechanizmą reikia atremti.

Transportuodami atkreipkite dėmesį į tai, kad transporteris būtų pakankamos keliamosios galios ir traktorius būtų tinkamai pritvirtintas.

11 SANDĖLIAVIMAS

Pastatykite vejos pjovimo traktorių, apsaugodami nuo atmosferos poveikio, ypač nuo drėgmės, lie-

taus ir ilgesnį laiką veikiančių tiesioginių saulės spindulių.

Neištuštinę bako, niekada nelaikykite vejos pjovimo traktoriaus pastate, kuriame degalų garai gali kontaktuoti su atvira ugnimi arba kibirkštimis. Statykite vejos pjovimo traktorių tik patalpose, kurios yra tinkamos transporto priemonėms statyti.

nestatykite vejos pjovimo traktoriaus ilgesniam laikui, pavyzdžiui, žiemai su pilnu degalų baku. Degalai gali išgaruoti.

Prieš statydami ilgesniam laikui, išleiskite degalus iš bako ir karbiuratoriaus, kad išvengtumėte nuosėdų ir tuo pačiu užvedimo sunkumų. Apie tai teiraukitės savo specializuotose dirbtuvėse.

12 PAGALBA ATSIKIRADUS SUTRIKIMŲ

⚠ ATSAUGIA! Pavojus susižaloti. Aštrabriaunės ir judančios įrenginio dalys gali sužeisti.

- Techninės apžiūros, priežiūros ir valymo darbų metu visada dėvėkite apsaugines pirštines!

i NUORODA Esant sutrikimų, kurie nėra nurodyti šioje lentelėje arba kurių negalite pašalinti savarankiškai, kreipkitės į mūsų klientų aptarnavimo tarnybą.

Sutrikimas	Priežastis	Šalinimas
Variklis neužsiveda.	Degalų trūkumas.	Pripildykite baką, patikrinkite bako oro išleidimo angą ir degalų filtrą.
	Blogi, nešvarūs degalai, seni degalai bake.	Visada naudokite šviežius degalus iš švarių rezervuarų. Išvalykite karbiuratorių (klientų aptarnavimo tarnybos dirbtuvės).
	Nešvarus oro filtras.	Išvalykite oro filtrą (žr. variklio gamintojo pateiktą naudojimo instrukciją).
	Nėra uždegimo kibirkščių.	Išvalykite, jei reikia, įstatykite naują uždegimo žvakę, patikrinkite uždegimo žvakę ir uždegimo sistemą (klientų aptarnavimo tarnybos dirbtuvės).
	Dėl kelių mėginimų užvesti per daug degalų variklio degimo kameroje.	Išsukite ir nusauskite uždegimo žvakę.
Neveikia paleidiklis.	Išseikvota arba silpna starterio akumuliatorių baterija.	Įkraukite starterio akumuliatorių bateriją.
	Neveikia apsauginis jungiklis prie vairuotojo sėdynės.	Tinkamai atsisėskite ant vairuotojo sėdynės; jungiklis sugedęs.

Sutrikimas	Priežastis	Šalinimas
	Neveikia apsauginis jungiklis prie stabdžio pedalo.	Iki galo nuspauskite stabdžio pedalą.
	Pjovimo mechanizmas įjungtas.	Išjunkite pjovimo mechanizmą.
	Starterio akumuliatorių baterijos (+) kabelio saugiklis.	Patikrinkite arba prireikus pakeiskite saugiklį.
Mažėja variklio galia.	Per aukšta arba per drėgna žolė.	Pakoreguokite pjovimo aukštį; šiek tiek pavažiokite atgal ir taip padarykite vietos pjovimo mechanizmui.
	Užsikimšęs išmetimo kanalas / pjovimo deka.	Išjunkite variklį ir ištraukite uždegimo raktelį! Išvalykite išmetimo kanalą / pjovimo deka.
	Nešvarus oro filtras.	Išvalykite oro filtrą (žr. variklio gamintojo pateiktą naudojimo instrukciją).
	Netinkama karbiuratoriaus padėtis.	Paveskite patikrinti nustatymą (klientų aptarnavimo tarnybos dirbtuvės).
	Stipriai susidėvėjęs peilis.	Pakeiskite peilį (klientų aptarnavimo tarnybos dirbtuvės).
	Per didelis važiavimo greitis.	Sumažinkite važiavimo greitį.
Stipriai vibruoja vejos pjovimo traktoriai.	Pažeistas pjovimo mechanizmas.	Patikrinkite pjovimo mechanizmą (klientų aptarnavimo tarnybos dirbtuvės).
Vejos pjovimo traktoriai nepradeda važiuoti.	Esant hidrostatinei pavarai: nėra važiavimo pavaros.	Perjunkite apvedimo svirtį į darbinę padėtį (žr. <i>Skyrius 7.3 "Vejos pjovimo traktoriaus stūmimas (15, 16)", puslapis 379</i>).
Netolygiai pjaunama.	Susidėvėję, nešvarūs peiliai.	Pakeiskite arba pagaląskite peilius. Pagaląstus peilius subalansuokite (klientų aptarnavimo tarnybos dirbtuvės)!
	Netinkamas pjovimo aukštis.	Pakoreguokite pjovimo aukštį.
	Per mažas variklio sūkių skaičius.	Nustatykite maksimalų variklio sūkių skaičių.
	Per didelis važiavimo greitis.	Sumažinkite važiavimo greitį.
	Skirtingas padangų slėgis ratuose.	Pripūskite iki tinkamo oro slėgio. Pažiūrėkite padangoje, ar tinkamas jos slėgis.
Žolės surinkimo krepšys nespildo.	Nustatytas per mažas pjovimo aukštis.	Pakoreguokite pjovimo aukštį.
	Žolė drėgna – ji per sunki, kad ją būtų galima transportuoti oro srautu.	Atidėkite pjovimą, kol veja išdžius.
	Stipriai susidėvėjęs peilis.	Pakeiskite peilį. (Klientų aptarnavimo tarnybos dirbtuvės)

Sutrikimas	Priežastis	Šalinimas
	Veja per aukšta.	Pjaukite veją 2 kartus: <ul style="list-style-type: none"> ■ 1-asis etapas: maks. pjovimo aukštis ■ 2-asis etapas: norimas pjovimo aukštis
	Užsikišo audinio maišas – nepraleidžiamas oras.	Ištuštinkite audinio maišą.
	Nešvarus išmetimo kanalas / pjovimo deka.	Išvalykite išmetimo kanalą / pjovimo deka.
Nesuveikia pripildymo indikatorius.	Ant pripildymo indikatoriaus svirties žolės likučiai.	Nuo pripildymo indikatoriaus svirties nuvalykite žolės likučius. Tada patikrinkite eigos lengvumą.
Važiavimo pavara, stabdys, sankaba ir pjovimo mechanizmas.		Paveskite patikrinti tik klientų aptarnavimo tarnybos dirbtuvėms!

12.1 Klaidų indikatorius ekrane ir klaidų šalinimas

Rodmuo	Klaida	Klaidos aprašymas	Klaidų šalinimas
Err 01	Sėdynės jungiklis	Elektronika atpažįsta negaliojančią sėdynės jungiklio būseną.	<ol style="list-style-type: none"> 1. Uždegimą išjunkite ir vėl įjunkite (2 padėtis)** 2. Sėdynę kelis kartus apkraukite ir vėl atlaisvinkite <ul style="list-style-type: none"> ■ Savidiagnozė, prireikus automatinis klaidos ištrynimasis*. ■ Kitu atveju susisiekite su techninės priežiūros skyriumi
Err 02	Stabdžio jungiklis	Elektronika atpažįsta negaliojančią stabdžio jungiklio būseną.	<ol style="list-style-type: none"> 1. Uždegimą išjunkite ir vėl įjunkite (2 padėtis)** 2. Kelis kartus aktyvinkite stabdžio pedalą <ul style="list-style-type: none"> ■ Savidiagnozė, prireikus automatinis klaidos ištrynimasis*. ■ Kitu atveju susisiekite su techninės priežiūros skyriumi
Err 03	Pjovimo mechanizmo jungiklis	Elektronika atpažįsta negaliojančią pjovimo mechanizmo jungiklio būseną.	<ol style="list-style-type: none"> 1. Uždegimą išjunkite ir vėl įjunkite (2 padėtis)** 2. Kelis kartus aktyvinkite pjovimo mechanizmo jungiklį <ul style="list-style-type: none"> ■ Savidiagnozė, prireikus automatinis klaidos ištrynimasis*. ■ Kitu atveju susisiekite su techninės priežiūros skyriumi

Rodmuo	Klaida	Klaidos aprašymas	Klaidų šalinimas
Err 04	Krepšio jungiklis	Elektronika atpažįsta negaliojančią krepšio jungiklio būseną.	<ol style="list-style-type: none"> Uždegimą išjunkite ir vėl įjunkite (2 padėtis)** Krepšį kelis kartus atidarykite ir uždarykite <ul style="list-style-type: none"> Savidiagnozė, prireikus automatinis klaidos ištrynimas*. Kitu atveju susisiekite su techninės priežiūros skyriumi
Err 05	Pavarų dėžės jungiklis	Elektronika atpažįsta negaliojančią pavarų dėžės jungiklio būseną.	<ol style="list-style-type: none"> Uždegimą išjunkite ir vėl įjunkite (2 padėtis)** Kelis kartus aktyvinkite atbulinės eigos pedalą <ul style="list-style-type: none"> Savidiagnozė, prireikus automatinis klaidos ištrynimas*. Kitu atveju susisiekite su techninės priežiūros skyriumi
Err 06	Išmetimo kanalo kontaktinis jungiklis	Elektronika atpažįsta negaliojančią išmetimo kanalo jungiklio būseną.	<ol style="list-style-type: none"> Uždegimą išjunkite ir vėl įjunkite (2 padėtis)** Išmetimo kanalą išmontuokite ir vėl įmontuokite <ul style="list-style-type: none"> Savidiagnozė, prireikus automatinis klaidos ištrynimas*. Kitu atveju susisiekite su techninės priežiūros skyriumi
Err 07	Pjovimo mechanizmo kontaktinis jungiklis	Elektronika atpažįsta klaidingą pjovimo mechanizmo išėjimo būseną.	<ol style="list-style-type: none"> Uždegimą išjunkite ir vėl įjunkite (1 padėtis) <ul style="list-style-type: none"> Savidiagnozė, prireikus automatinis klaidos ištrynimas*. Kitu atveju susisiekite su techninės priežiūros skyriumi
Err 08	Paleidimo relė	Elektronika atpažįsta klaidingą paleidimo relės išėjimo būseną.	<ol style="list-style-type: none"> Uždegimą išjunkite ir vėl įjunkite (1 padėtis) <ul style="list-style-type: none"> Savidiagnozė, prireikus automatinis klaidos ištrynimas*. Kitu atveju susisiekite su techninės priežiūros skyriumi
Err 09	Magnetinis vožtuvas	Variklio elektronika atpažįsta klaidingą variklio magnetinio vožtuvo išėjimo būseną.	<ol style="list-style-type: none"> Uždegimą išjunkite ir vėl įjunkite (1 padėtis) <ul style="list-style-type: none"> Savidiagnozė, prireikus automatinis klaidos ištrynimas*. Kitu atveju susisiekite su techninės priežiūros skyriumi

Rodmuo	Klaida	Klaidos aprašymas	Klaidų šalinimas
Err 10	Uždegimo ritė	Elektronika atpažįsta klaidingą uždegimo relės išėjimo būseną.	1. Uždegimą išjunkite ir vėl įjunkite (1 padėtis) <ul style="list-style-type: none"> ■ Savidiagnozė, prireikus automatinis klaidos ištrynimas*. ■ Kitu atveju susisiekite su techninės priežiūros skyriumi
Err 11	Vidinė maitinimo įtampa	Elektronika atpažįsta klaidingą vidinės maitinimo įtampos išėjimo būseną.	1. Uždegimą išjunkite ir vėl įjunkite (1 padėtis) <ul style="list-style-type: none"> ■ Savidiagnozė, prireikus automatinis klaidos ištrynimas*. ■ Kitu atveju susisiekite su techninės priežiūros skyriumi
Err 12	Vidinės maitinimo įtampos kontrolė	Elektronika atpažįsta klaidingą vidinės maitinimo įtampos kontrolės būseną.	1. Uždegimą išjunkite ir vėl įjunkite (1 padėtis) <ul style="list-style-type: none"> ■ Savidiagnozė, prireikus automatinis klaidos ištrynimas*. ■ Kitu atveju susisiekite su techninės priežiūros skyriumi

* : Tuo metu ekranas užgęsta maždaug 4 sekundėms.
 **: Ištrinkite klaidą, aktyvindami mygtuką R (03/13).

13 GARANTIJA

Galimus įrenginio medžiagų ar gamybos defektus įstatymų numatytu pretenzijų dėl trūkumų reiškimo senaties termino laikotarpiu mes šaliname savo nuožiūra remonto arba keitimo būdu. Senaties terminas nustatomas kiekvienu konkrečiu atveju pagal šalies, kurioje įrenginys buvo įsigytas, teisės aktus.

Mūsų garantinis įsipareigojimas galioja tik šiais atvejais:

- laikomasi šios naudojimo instrukcijos;
- įrenginys tinkamai naudojamas;
- naudojamos originalios atsarginės dalys.

Garantija nustoja galioti šiais atvejais:

- bandoma savarankiškai remontuoti įrenginį;
- savarankiškai atliekami techniniai pakeitimai;
- įrenginys naudojamas ne pagal paskirtį.

Garantija netaikoma:

- dažų pažeidimams, atsiradusiems dėl normalaus dėvėjimosi,
- susidėvinčiosioms dalims, atsarginių dalių kortelėje xxxxxx (x) pažymėtoms rėmeliu.
- vidaus degimo varikliams (jiems taikomos atitinkamų variklių gamintojų garantinės nuostatos).

Garantinis laikotarpis prasideda nuo dienos, kurią įrenginį pirmą kartą įsigyja galutinis vartotojas. Lemiamą yra pirkimo dokumente nurodyta data. Kreipkitės su šia garantijos deklaracija ir originaliu pirkimo dokumentu į savo pardavėją arba artimiausią įgaliotąjį klientų aptarnavimo skyrių. Ši deklaracija nedaro įtakos įstatymais pagrįstoms pirkėjo pretenzijoms, kurias jis gali pareikšti pardavėjui.



ORIGINĀLĀS LIETOŠANAS INSTRUKCIJAS TULKOJUMS

Saturs

1	Par šo lietošanas instrukciju	391	6.6.5	Izsviešanas kanāla kontaktslēdža pārbaude	398
1.1	Simboli titullapā	392	7	Traktora izmantošana	398
1.2	Zīmju skaidrojums un signālvārdi	392	7.1	Pamata sagatavošanās darbi	399
2	Izstrādājuma apraksts	392	7.2	Palīgierīču izmantošana	399
2.1	Paredzētais lietojums	392	7.3	Mauriņa traktora stumšana (15, 16) ...	399
2.2	Iespējama nepareiza izmantošana	392	7.4	Motora iedarbināšana un apturēšana	399
2.3	Simboli uz iekārtas	393	7.5	Braukšana ar traktoru	399
2.4	Drošības un aizsardzības ierīces	393	7.5.1	Sagatavošanās braukšanai temperatūrā, kas zemāka par 10 °C ..	400
2.5	Izstrādājuma pārskats (01)	393	7.5.2	Braukšana ar kājas hidrostatisko ierīci	400
3	Drošības norādījumi	393	7.5.3	Braukšana ar kruīza kontroli	400
4	Traktora izpakošana un salikšana	394	7.5.4	Braukšana un pļaušana nogāzēs	400
5	Vadības elementi	394	7.5.5	Pļaušana ar mauriņa traktoru	400
5.1	Standarta instrumentu panelis (02)	394	8	Mauriņa traktora tīrīšana	401
5.2	Instrumentu panelis ar displeju (03) ...	394	8.1	Zāles savākšanas tvertnes tīrīšana	402
5.2.1	Funkciju taustiņi un displeja rādījumi	395	8.2	Korpusa, motora un pārvaldu tīrīšana	402
5.2.2	Kontrollampas	395	8.3	Izsviešanas kanāla tīrīšana (18)	402
5.3	Bremžu un sajūga pedāļi (05)	396	9	Apkopes darbi	403
5.4	Transmisijas izmantošana (braukšanas ātrums) (04)	396	9.1	Tehniskās apkopes plāns	403
5.5	Kājas hidrostatiskās transmisija (04, 05)	396	9.2	Ieeļļošanas plāns	404
5.6	Pļaušanas mehānisma vadība (06)	396	9.3	Riteņa maiņa	404
6	Ekspluatācijas sākšana	396	9.4	Akumulators	404
6.1	Pļaušanas mehānisma pārbaude	397	9.5	Pļāvēja noņemšana	405
6.2	Eļļas uzpilde	397	9.6	Ķīļsiksna nomaiņa	405
6.3	Degvielas uzpilde (09)	397	10	Transportēšana	405
6.4	Riepu spiediena pārbaude	397	11	Uzglabāšana	405
6.5	Zāles savākšanas tvertnes montāža (10 – 13)	397	12	Palīdzība traucējumu gadījumā	406
6.6	Drošības ierīču pārbaude	398	12.1	Displeja kļūdu rādījums un kļūdu novēršana	408
6.6.1	Bremžu kontaktslēdža pārbaude	398	13	Garantija	410
6.6.2	Pļaušanas mehānisma kontaktslēdža pārbaude	398	1	PAR ŠO LIETOŠANAS INSTRUKCIJU	
6.6.3	Sēdekļa kontaktslēdža pārbaude	398	■	Vācu valodā izdotā versija ir oriģinālā lietošanas instrukcija. Visas pārējās dokumentu versijas citās valodās ir oriģinālo lietošanas instrukciju tulkojumi.	
6.6.4	Zāles savākšanas tvertnes kontaktslēdža pārbaude	398			

- Vienmēr saglabājiet šo lietošanas instrukciju tādā stāvoklī, lai vēlāk varat tajā ieskatīties, ja būs nepieciešama informācija par ierīci.
- Nododiet ierīci citām personām tikai kopā ar šo lietošanas instrukciju.
- Izlasiet un ievērojiet šajā lietošanas instrukcijā sniegtos drošības un brīdinājuma norādījumus.
- Mauriņa traktori tiek piegādāti vairākās atšķirīgās komplektācijās. Lūdzu, ņemiet vērā, ka attēls var nedaudz atšķirties no oriģināla. Ja Jums rodas grūtības saprast aprakstus, tad, lūdzu, sazinieties ar specializētu darbinīcu vai ar ražotāju.
- Ievērojiet komplektācijā iekļautajā benzīna motora montāžas instrukcijā un lietošanas instrukcijā sniegtos norādījumus.

1.1 Simboli titullapā

Simbols	Skaidrojums
	Pirms lietošanas obligāti uzmanīgi izlasiet šo lietošanas instrukciju. Tas ir priekšnoteikums drošam darbam un lietošanai bez traucējumiem.
	Lietošanas instrukcija
	Neizmantojiet benzīna ierīci atklātu liesmu vai karstuma avotu tuvumā.

1.2 Zīmju skaidrojums un signālvārdi

⚠ BĪSTAMI! Norāda uz tiešu, bīstamu situāciju, kuras rezultātā, ja vien no tās neizvairīsieties, iestāsies nāve vai gūsiet smagas traumas.

⚠ BRĪDINĀJUMS! Norāda uz potenciāli bīstamu situāciju, kuras rezultātā, ja vien no tās neizvairīsieties, var iestāties nāve vai iespējams gūt smagas traumas.

⚠ ESIET PIESARDZĪGI! Norāda uz potenciāli bīstamu situāciju, kuras rezultātā, ja vien no tās neizvairīsieties, iespējams gūt vieglas vai vidēji smagas traumas.

UZMANĪBU! Norāda uz potenciāli bīstamu situāciju, kuras rezultātā, ja vien no tās neizvairīsieties, iespējams materiālo zaudējumu risks.

! NORĀDĪJUMS Īpaši norādījumi labākai ierīces izpratnei un manipulēšanai.

2 IZSTRĀDĀJUMA APRAKSTS

Tiek ražoti dažādu modifikāciju mauriņa traktori ar aizmugurējo izlādi. Ņemiet to vērā, lasot aprakstus šajā lietošanas instrukcijā, lai rakstītais attiektos uz Jūsu mauriņa traktoru.

Jūsu mauriņa traktora raksturlielumi:

- Transmisija: Kājas, hidrostatiska
- Asmeņu sakabe: elektromagnētiska
- Tvertnes izmēri: 310 l
- Tvertnes iztukšošana: elektriska, teleskopiskā roka

Papildus iespējamas arī mulčēšanas sistēmas, motora tipa, motora jaudas un pļaušanas platuma atšķirības.

Tipu atšķirības:

- Pļaušanas platums
- Transmisijas veids (T3 un G700)
- Transmisijas apvada atbloķēšana

2.1 Paredzētais lietojums

Mauriņa traktors ir paredzēts privātai māsaimniecībai vai dārzkopībai, kuras maksimālais pieļaujamais slīpums ir 10° (18 %). Papildierīču, piemēram, mulčētāju izmantošana ir pieļaujama tikai izmantojot oriģinālās rezerves daļas un ievērojot maksimālo pieļaujamo svaru.

Iekārta ir paredzēta izmantošanai privātā teritorijā. Jebkāda cita veida lietojums, kā arī neatļautas modifikācijas un papildināšana, tiek uzskatītas par ierīces nepareizu lietojumu un šādi tiek zaudēta garantija, kā arī nav spēkā atbilstības deklarācija (CE marķējums), un šādā gadījumā ražotājs neuzņemas atbildību par kaitējumu, kas nodarīta lietotājam vai kādai trešajai pusei.

2.2 Iespējama nepareiza izmantošana

Mauriņa traktors nav paredzēts komerciālai izmantošanai atklātos parkos, sporta laukumos, lauksaimniecībā un mežsaimniecībā.

⚠ BRĪDINĀJUMS! Mauriņa traktora pārkraušana var būt bīstama! Izmantojot piekabi, pievērsiet pastiprinātu uzmanību tam, lai netiktu pārsniegts pieļaujamais svars, kā arī kāpumi un kritumi. Pārkraušanas gadījumā var neizturēt mauriņa traktora bremzes un tas var radīt bīstamas situācijas!

! NORĀDĪJUMS Ņemiet vērā to, ka mauriņa traktors nedrīkst pārvietoties pa ielu, tādēļ to nav atļauts izmantot uz sabiedriskiem ceļiem.

2.3 Simboli uz iekārtas

	Pirms lietošanas sākšanas izlasiet ekspluatācijas instrukciju.
	Pļaušanas laikā turēt atstātus citas personas, it īpaši bērnus un dzīvniekus.
	Pirms tehniskā apkopes un remonta darbu veikšanas, izņemiet aizdedzes atslēgu!
	Uzmanību! Risks! Sargiet rokas un kājas no saskares ar griezēj-mehānismu!
	
	Nebraukt nogāzēs, kas pārsniedz 10° (18%)!
	
	
	
	Bīstami: Šeit nestaigāt!
	Apdedzināšanās risks uz karstām virsmām!

2.4 Drošības un aizsardzības ierīces

! BRĪDINĀJUMS! Demontētas vai modificētas drošības ietaises ir bīstamas! Aizliegts izmantot ar demontētām vai modificētām drošības ietaisēm. Nekavējoties jāsalabo vai jānomaina defektīvas drošības ietaises!

Pie drošības ietaisēm tiek pieskaitītas:

- Bremžu kontaktslēdzis
- Pļaušanas mehānisma kontaktslēdzis
- Zāles savākšanas tvertnes kontaktslēdzis
- Sēdekļa kontaktslēdzis

- Pļaušanas mehānisma pārsegi
- Izvades kanāla kontaktslēdzis

2.5 Izstrādājuma pārskats (01)

Nr.	Daļa
1	Stūres rats
2	Instrumentu panelis
3	Bremžu pedālis
4	Motora pārsegs
5	Atpakaļgaitas transmisija
6	Priekšējā transmisija
7	Pļaušanas mehānisms
8	Pļaušanas augstuma regulators
9	Transmisijas apvads
10	Zāles savākšanas tvertnes uzpildes sensors
11	Tvertnes vadība
12	Zāles savākšanas tvertne
13	Vadītāja sēdekļis
14	Elektroniska tvertnes vadība*
15	Bremžu pedāļa blokators
16	Kruīza kontroles svira*

* Atkarībā no modeļa un modifikācijas

3 DROŠĪBAS NORĀDĪJUMI

- Ierīci nedrīkst lietot bērni un personas, kas nepārzina lietošanas instrukciju.
- Ņemiet vērā vietējos normatīvos aktus par lietotāju minimālo vecumu.
- Jāpārliecinā mazi bērni un jaunieši, lai tie ar iekārtu nespēlētos.
- Pļaut drīkst tikai dienas gaismā vai ja ir nodrošināts labs apgaismojums.
- Neļaujiet bīstamajā zonā atrasties nepiederošām personām.
- Iekārtas lietotājs ir atbildīgs par nelaimes gadījumiem, kuriem tiek pakļautas citas personas un to īpašums.
- Izmantojiet tikai oriģinālās rezerves daļas un piederumus.
- Ierīces remontu drīkst veikt tikai ražotāja klientu apkalpošanas punktos.

- Valkājiet dzirdes aizsarglīdzekļus.
- Mauriņa traktors nav piemērots dalībai ceļu satiksmē un to nedrīkst izmantot uz ceļiem un ielām.
- Nepļaujiet pērkona laikā. Traktoram nav aizsardzības pret zibens spērienu.
- Ar ierīci aizliegts pārvadāt pasažierus.
- Nepļaujiet nogāzēs, kas pārsniedz 10° (18 %).
- Pēc alkohola, narkotiku vai reakciju ietekmējošu medikamentu lietošanas ir aizliegts izmantot mauriņa traktoru un/vai strādāt ar kādu no tam piestiprinātajām papildierīcēm.
- Vienmēr jāpļauj pret kalnu.
- Ievērojiet vietējo, pašvaldības noteikto darba laiku.
- Mauriņa traktors var radīt smagus ievainojumus ar savu svaru vien. Ievērojiet piesardzību, iekraujot un izkraujot mauriņa traktoru uz transporta līdzekļa transportēšanai.
- Šo mauriņa traktoru nedrīkst vilkt. Izmantojiet piemērotu transporta līdzekli, lai pārvietotu pa sabiedriskajiem ceļiem.
- Mauriņa traktoru nedrīkst darbināt slikti vēdināmās darba zonās (piemēram, garāžā). Atgāzes satur indīgo oglekļa monoksīdu, kā arī citas indīgas vielas.

4 TRAKTORA IZPAKOŠANA UN SALIKŠANA

Traktora izpakošanā un salikšanā ievērojiet pievienoto salikšanas instrukciju.

f NORĀDĪJUMS Ievērojiet arī benzīna motora komplektācijā iekļautajā lietošanas instrukcijā sniegtos norādījumus.

⚠ BRĪDINĀJUMS! Nepilnīga salikšana ir bīstama! Mauriņa traktoru nedrīkst izmantot, pirms tā pilnīgas salikšanas! Izpildiet visus salikšanas instrukcijā aprakstītos montāžas darbus. Pirms izmantošanas uzsākšanas, pārjautājiet speciālistam, vai salikšana ir notikusi pareizi! Pārbaudiet, vai visas drošībai un aizsardzībai paredzētās ierīces ir uzstādītas un tās būtu darba kārtībā!

5 VADĪBAS ELEMENTI

Šajā sadaļā tiks aprakstīti mauriņa traktora ar aizmugurējo izlādi vadības elementi. Pievērsiet uz-

manību tam, lai Jūs iepazītos ar uz Jūsu mauriņa traktoru attiecināmo aprakstu.

5.1 Standarta instrumentu panelis (02)

Šeit tiks paskaidroti standarta instrumentu paneļa elementi.

Dzinēja apgriezienu skaita regulēšana

f NORĀDĪJUMS Nemetiet vērā, ka šīs sviras izmantošana braukšanas režīmā ietekmē kustības ātrumu!

Regulatoram ar integrētu droseļi:

Pārvietojot regulatoru (02/2), tiek paaugstināts un samazināts motora apgriezienu skaits. Augšējā stāvoklī tiek pieslēgta drosele.



Droseles aktivizēšana: Nolaist sviru līdz pašai lejai, līdz pat droseles zīmei. Šī pozīcija ir paredzēta tikai un vienīgi motora iedarbināšanai.

Norādījums. Atsevišķiem traktoru modeļiem pie instrumentu paneļa ir atsevišķs droseles slēdzis (02/1). To ir jānospiež, iedarbinot traktoru. Tad, kad motors strādā, slēdzi ir lēnām jāatlaiz!



Pļaušanas režīms: Šajā stāvoklī motors griežas ar maksimālo apgriezienu skaitu.



Tukšgaita: Šajā stāvoklī motors griežas ar minimālo apgriezienu skaitu.



Aizdedzes atslēga (02/4)

Stāvoklis	Darbība
0	Izslēgts motors. Var izņemt aizdedzes atslēgu.
I	Ieslēgti priekšējie lukturi. Pēc motora ieslēgšanas šajā stāvoklī, ieslēdzas priekšējie lukturi.
II	Darba režīms, kad motors darbojas.
III	Starta pozīcija motora iedarbināšanai. Atlaidiet atslēgu, tiklīdz motors sāk darboties. Tad tā atgriežas atpakaļ uz darba režīmu II.





5.2 Instrumentu panelis ar displeju (03)





Izlasiet šo nodaļu, ja Jūsu mauriņa traktoram virs standarta instrumentu paneļa ir displejs.

5.2.1 Funkciju taustiņi un displeja rādījumi

Pozīcija	Apzīmējums	Darbība
03/2		<p>Displejā redzams:</p> <ul style="list-style-type: none"> ■ Dienas darba stundas (attēlotas ar vienu skaitli aiz komata) Norādījums: <i>Dienas darba stundas tiks attēlotas decimālajā sistēmā (1,5 h = 1 h 30 min).</i> <p>vai</p> <ul style="list-style-type: none"> ■ Kopējās darba stundas (attēlotas bez skaitļiem aiz komata). Norādījums: <i>Kopējo darba stundu uzskaitē sākas ar to brīdi, kad aizdedzes atslēga tiek ielikta pozīcijā I.</i>
03/5		<p>Lai mainītu displeja rādījumus:</p> <ul style="list-style-type: none"> ■ Kopējās darba stundas ■ Darba stundas dienā ■ Baterijas spriegums <p>Norādījums. <i>Kopējo darba stundu skaits pieaug tikmēr, kamēr vien aizdedzes atslēga atrodas aizdedzē pozīcijā "I".</i></p>
03/13		<p>Dienas darba stundu atiestatīšana uz "0".</p> <p>Norādījums. <i>Uz "0" ir iespējams atiestatīt dienas darba stundas, bet to nav iespējams izdarīt ar kopējām darba stundām.</i></p>

5.2.2 Kontrollampas

Pozīcija	Apzīmējums	Indikators iedegas:
03/1		<ul style="list-style-type: none"> ■ Kad darbojas motors: <ul style="list-style-type: none"> ■ ja ir bojāta vai nepietiekami uzlādēta startera baterija. ■ Bojāts kabeļu savienojums starp motoru un akumulatoru. ■ Bojāti drošinātāji (15 A - zils). ■ Bojāta dinamomašīna pie motora. ■ Kad motors ir izslēgts: <ul style="list-style-type: none"> ■ ja ir bojāta vai nepietiekami uzlādēta startera baterija. <p>Norādījums. <i>Ja iedegas šis taustiņš, meklējiet specializētu remonta darbnīcu!</i></p>
03/3		<p>tad, kad ir piepildījies zāles savākšanas tvertne</p> <p>Iztukšojiet zāles savākšanas tvertni!</p>
03/4		<p>tad, kad ir ieslēgts plāvējs.</p>
03/6		<p>tad, kad plaušana tiek pārtraukta, lai varētu braukt atpakaļgaitā.</p>
03/7		<p>tad, kad ir noņemta vai nepareizi aizvērta zāles savākšanas tvertne.</p>

Pozīcija	Apzīmējums	Indikators iedegas:
03/8		pie ieslēgtiem priekšējās gaismas lukturiem.
03/9		tad, kad tiek izmantotas bremzes vai arī tās ir saslēgušās.
03/10		tad degvielas daudzums degvielas tvertnē ir tikai aptuveni 1,5 l.
03/11		tad, ja eļļas līmenis ir zemāks par noteikto.
03/12		tad, ja traktora vadītājs no tā nokāpj pie: <ul style="list-style-type: none"> ieslēgta motora (bremzes ir bloķētas)

5.3 Bremžu un sajūga pedāli (05)

- Bremzes** Pilnībā nospiežot bremžu pedāli (05/1), tiks iedarbinātas iekārtas bremzes un traktors apstāsies.
- Stāvbremze** Ja ar nospiestu bremžu pedāli (05/1) tiek parauta uz augšu stāvbremze (05/2), tad bremzes tiek nofiksētas. Bremzes tiks atbloķētas, vēlreiz nospiežot bremžu pedāli.

5.4 Transmisijas izmantošana (braukšanas ātrums) (04)

Mauriņa traktori ir aprīkoti ar kājas hidrostatisko ierīci.

Atsevišķi modeļi ir aprīkoti ar kruīza kontroli.

Braukšanai uz priekšu un atpakaļ labajā pusē ir uzstādīti divi atsevišķi pedāļi.

Braukšanas virziens	Apraksts
Uz priekšu	Lai brauktu uz priekšu, nospiediet labās puses pedāli (04/2).
Atpakaļgaita	Lai brauktu atpakaļgaitā, nospiediet kreisās puses pedāli (04/1). <i>Norādījums.</i> Pļāvējs ir ieslēgts tikai tad, ja ir nospiests pedālis, kas regulē kustību uz priekšu. Pļaušana braucot atpakaļgaitā: skatīt <i>Nodaļa 7.5.5 "Pļaušana ar mauriņa traktoru", lappuse 400.</i>

5.5 Kājas hidrostatiskās transmisija (04, 05)

Kājas hidrostatisko ierīci darbina ar divu pedāļu (04/1 un 04/2) palīdzību.

Lai **sāktu** braukt, vispirms atlaidiet stāvbremzi (05/2) un pēc tam nospiediet turpgaitas (04/2) vai atpakaļgaitas (04/1) pedāli. Jo stiprāk tiek nospiests pedālis, jo ātrāk Jūs brauksiet attiecīgajā virzienā.

Braukšana uz priekšu Nospiediet uz labās puses ārējā pedāļa (04/2).

Braukšana atpakaļgaitā Nospiediet uz labās puses iekšējā pedāļa (04/1).

5.6 Pļaušanas mehānisma vadība (06)

Pļaušanas augstuma iestatīšana

Traktora pļāvēja augstumu var iestatīt ar zem vadītāja krēsla labajā pusē esošās sviras (06/2) palīdzību vairākās pakāpēs.

- Pārvietojiet sviru (06/2) vēlamajā virzienā. Slēdzis uz leju nozīmē vēlamā pļaušanas augstumu, savukārt slēdzis uz augšu nozīmē augstāku.

Pļāvēja ieslēgšana

Elektriskā ieslēgšana: Uz instrumentu paneļa atrodas slēdzis (02/5). Ar to jūs ieslēdzat pļāvēju (t. i. pozīcijā "1").

6 EKSPLUATĀCIJAS SĀKŠANA

⚠ BRĪDINĀJUMS! Nepilnīga salikšana ir bīstama! Mauriņa traktoru nedrīkst izmantot, pirms tā pilnīgas salikšanas! Izpildiet visus salik-

šanas instrukcijā aprakstītos montāžas darbus. Pirms izmantošanas uzsākšanas, pārjautājiet speciālistam, vai salikšana ir notikusi pareizi! Pārbaudiet, vai visas drošībai un aizsardzībai paredzētās ierīces ir uzstādītas un tās būtu darba kārtībā!

6.1 Plaušanas mehānisma pārbaude

Pirms izmantošanas vienmēr ir ar acīm jāpārbauda, vai griezējmehānisma stiprinājuma skrūves un citi griešanas piederumi nav nolietojušies vai bojāti. Lai izvairītos no līdzsvara izjaukšanas, bojātie vai nodilušie griezējasmehānismi ir jāaizstāj ar jauniem.

6.2 Eļļas uzpilde

Pirms pirmreizējās izmantošanas motoru ir jāuzpilda ar eļļu. Lūdzu, sekojiet motora ražotāja instrukcijai. Nemetiet vērā to, ka eļļas līmeni ir regulāri jāpārbauda un jāseko tam līdzi.

6.3 Degvielas uzpilde (09)

⚠ BRĪDINĀJUMS! Darbs ar degvielu ir bīstami. Degviela ir ļoti viegli uzliesmojoša! Degvielas tvertnes uzpildīšanu drīkst veikt tikai ārpus telpām. Nesmēķēt! Neuzpildīt tad, ja motors strādā vai ir karsts!

Degvielas uzpildei izmantojiet piemērotu piltuvi vai uzpildes cauruli, lai degviela nenokļūtu uz motora, tā pārvalka vai zemes.

Drošības apsvērumu dēļ, degvielas tvertnes vāciņu un citu tvertņu vāciņus ir jānomaina bojājumu gadījumā.

Motora nedrīkst iedarbināt, ja ir izlijusi degviela. Traktoru ir jāaizvāc no vietas, kur ir izlijusi degviela un tad izlijusī degviela ir jāsavāc ar drānas gabalu no grīdas, motora un tā apvalka.

Jānovērs jebkurš iedarbināšanas mēģinājums, pirms pilnībā ir izgarojuši degvielas tvaiki.

Glabājiet degvielu vienīgi tam paredzētajos konteineros.

Izmantojiet bezsvina benzīnu, kura oktānskaitlis ir vismaz RON 91.

Tvertnes uzpilde

1. Jebkurā gadījumā, apturiet motoru un, drošības apsvērumu dēļ, izņemiet aizdedzes atslēgu.
2. Pagaidiet, līdz motors ir nedaudz atdzisis (iespējama izlijušās degvielas aizdegšanās!).
3. Uzspiediet uz tvertnes vāciņa aizsarga (09/1).

4. Pagrieziet tvertnes vāciņa aizsarga (09/1) virzienā uz augšu. Tvertnes vāciņa aizsargs (09/1) ir atbloķēts.

5. Atveriet tvertnes vāciņu (09/2) un uzpildiet degvielu.

Norādījums: Izvairieties no degvielas tvertnes pārpildīšanas!

6. Aizveriet tvertnes vāciņu (09/2).

7. Aizveriet tvertnes vāciņa aizsargu (09/1), lai tas nobloķētos.

6.4 Riepu spiediena pārbaude

- Regulāri pārbaudiet spiedienu riepās.
- Ievērojiet, lai riepās būtu atbilstošs spiediens (ieteicams 1 bar).

i NORĀDĪJUMS 1 PSI = 0,07 bar

Riepu spiedienu ir iespējams kontrolēt ar standarta kājas pumpi, kā arī veikt gaisa uzpildi.

6.5 Zāles savākšanas tvertnes montāža (10 – 13)

Mauriņa traktors tiek piegādāts ar zāles savākšanas tvertni. Lūdzu, ņemiet vērā, ka attēls var nedaudz atšķirties no oriģināla.

Zāles savākšanas tvertnes uzpildes indikatora iestatīšana

Uzpildes indikators ar skaņas signālu paziņo, ka ir nepieciešams iztīrīt zāles savākšanas tvertni.

Uzpildes indikatoru atbilstoši jāpaujama materiāla īpašībām iespējams iestatīt 6 pozīcijās. Ar sausu pļaujamo materiālu pārvietojiet uzpildes indikatoru mazākajās pozīcijās. Ar mitru pļaujamo materiālu iestatiet uzpildes indikatoru garākā pozīcijā. Šādi tiek ietekmēta zāles savākšanas tvertnes uzpilde.

1. Izslēdziet motoru (skatīt *Nodaļa 7.4 "Motora iedarbināšana un apturēšana", lappuse 399*).
2. Noņemiet zāles savākšanas kasti (skatīt *Nodaļa 8.1 "Zāles savākšanas tvertnes tīrīšana", lappuse 402*).
3. Iestatiet uzpildes indikatoru (10/1) atbilstoši pļaujamajam materiālam (10/a), līdz tas nofiksējas vēlamajā pozīcijā.
4. Iekariet atpakaļ zāles savākšanas tvertni.

Zāles uztveršanas kastes pievienošana

1. Turiet zāles savākšanas tvertni ar vienu roku pie tvertnes rāmja (11/1) un ar otru roku pie aizmugurējās atveres (11/2).
2. Ielieciet zāles savākšanas tvertni simetriski uz vadotnes (11/3).

3. Viegli nolieciet zāles savākšanas tvertni uz priekšu (12), lai tās priekšējā daļa tiktu nofik-sēta.
4. Nolieciet zāles savākšanas tvertni atkal uz le-ju (13/a).
5. Pārbaudiet, vai zāles savākšanas tvertne ir pareizi ievietota.

6.6 Drošības ierīču pārbaude

Drošības ierīces ir jāpārbauda pirms katras mau-riņa traktora ieslēgšanas reizes.

⚠ BRĪDINĀJUMS! Uzmanieties, veicot dro-šības ietaišu pārbaudi! Drošības ietaišu pār-baudi drīkst veikt tikai no vadītāja vietas, kad tu- vumā nav nevienas citas personas vai dzīvnieki!

Veiciet visas pārbaudes uz līdzenas virsmas, lai mauriņa traktors nevarētu ripot.

6.6.1 Bremžu kontaktslēdža pārbaude

Bremžu kontaktslēdzis nodrošina, ka motoru ne- var ieslēgt tikmēr, kamēr nav nospiestas brem- zes.

1. Motors ir izslēgts.
2. Apsēdieties vadītāja sēdekļī.
3. Atlaidiet stāvbremzi, nospiežot uz bremžu pe- dāļa (05/1).
4. Centieties ieslēgt motoru (aizdedzes atslēga pozīcijā III).

i NORĀDĪJUMS Motoru aizliegts iedarbināt!

6.6.2 Pļaušanas mehānisma kontaktslēdža pārbaude

Pļaušanas mehānisma kontaktslēdzis nodrošina, lai motoru nevarētu iedarbināt, ja ir aktivizēts pļā- vējs.

1. Motors ir izslēgts.
2. Apsēdieties vadītāja sēdekļī.
3. Atlaidiet bremžu pedāli (05/1) un aktivizējiet stāvbremzi (05/2).
4. Ieslēdziet pļāvēju (02/5, pozīcija "1").
5. Centieties ieslēgt motoru (aizdedzes atslēga pozīcijā III).

i NORĀDĪJUMS Motoru aizliegts iedarbināt!

6.6.3 Sēdekļa kontaktslēdža pārbaude

Sēdekļa kontaktslēdzis nodrošina, ka motors tiek izslēgts, tiklīdz, ieslēgta zāles pļāvēja gadījumā, vadītāja sēdeklis ir tukšs.

1. Apsēdieties vadītāja sēdekļī.

2. Atlaidiet bremžu pedāli (05/1) un aktivizējiet stāvbremzi (05/2).
3. Iedarbiniet motoru un ļaujiet tam darboties ar maksimāliem apgriezieniem.
4. Ieslēdziet pļāvēju (02/5, pozīcija "1").
5. Samaziniet spiedienu uz sēdekli pieceļoties (nekāpiet ārā!).

i NORĀDĪJUMS Motoram ir jāizslēdzas!

6.6.4 Zāles savākšanas tvertnes kontaktslēdža pārbaude

Zāles savākšanas tvertnes kontaktslēdzis nodro- šina, lai motors pārstātu darboties, ja, pie ieslēgta zāles pļāvēja, zāles savākšanas tvertne ir uzstā- dīta nepareizi.

1. Apsēdieties vadītāja sēdekļī.
2. Atlaidiet bremžu pedāli (05/1) un aktivizējiet stāvbremzi (05/2).
3. Iedarbiniet motoru un ļaujiet tam darboties ar maksimāliem apgriezieniem.
4. Ieslēdziet pļāvēju (02/5, pozīcija "1").
5. Nedaudz paceliet tukšo zāles savākšanas tvertni vai arī pakustiniet atvēršanas slēdzi.

i NORĀDĪJUMS Motoram ir jāizslēdzas!

6.6.5 Izsviešanas kanāla kontaktslēdža pārbaude

Izsviešanas kanāla kontaktslēdzis paredzēts dro- šībai, lai mauriņa traktoru nevarētu iedarbināt, kad ir noņemts izsviešanas kanāls.

1. Noņemiet zāles savākšanas tvertni.
2. Izsviešanas kanāla (18/2) noņemšana.
3. Apsēdieties vadītāja sēdekļī.
4. Atlaidiet bremžu pedāli (05/1) un aktivizējiet stāvbremzi (05/2).
5. Iedarbiniet motoru.

i NORĀDĪJUMS Motoru aizliegts iedarbināt!

7 TRAKTORA IZMANTOŠANA

⚠ BRĪDINĀJUMS! Nepietiekama mauriņa traktora pārzināšana ir bīstama! Pirms eks- pluatācijas uzsākšanas, izlasiet lietošanas ins- trukciju! Ievērojiet visus drošības padomus! Pirms nodošana ekspluatācijā, veiciet visus salikšanas un citus darbus. Šaubu gadījumā, vērsieties pie piegādātāja!

7.1 Pamata sagatavošanās darbi

- Pļaušanas laikā vienmēr valkājiet slēgtus apavus un garās bikses. Nekad nepļaujiet ar kailām kājām vai atvērtām sandalēm.
- Pilnībā pārbaudiet platību, kurā plānojat izmantot mauriņa traktoru. Noņemiet visus akmeņus, stieples, kaulus un citus svešķermeņus, kurus iespējams aizķert un aizvest. Meklējiet svešķermeņus arī pļaušanas laikā.
- Veiciet visus darbus, kas nepieciešami, lai varētu nodot iekārtu ekspluatācijā. Īpaši tas attiecas uz drošības ietaišu pārbaudi.
- Vilkšanai izmantojiet tikai cilpu! Nepārsniedz pieļaujamo svaru.
- Priekšmetu pārvadāšana ar mauriņa traktoru ir aizliegta!

7.2 Palīgierīču izmantošana

⚠ BRĪDINĀJUMS! **Nepareizo palīgierīču izmantošana vai to nepareizs lietojums ir bīstams!** Izmantojiet vienīgi traktora ražotāja oriģinālās palīgierīces! Ievērojiet pievienotajā lietošanas instrukcijā aprakstītos izmantošanas nosacījumus!

Neatļautu palīgierīču izmantošana vai to nepareiza izmantošana var radīt kaitējumu lietotājam un trešajām personām. Mauriņa traktors var tikt pārkrauts. Tas var radīt smagus nelaimes gadījumus.

7.3 Mauriņa traktora stumšana (15, 16)

⚠ ESIET PIESARDZĪGI! **Stumšana pa slīpumu ir bīstama!** Stumiet mauriņa traktoru tikai pa horizontālu virsmu! Slīpumā mauriņa traktors var nekontrolēti rīpot.

Ar hidrostatisko transmisiju

Apvada svira (15/1) atrodas labās puses riteņa arkas lejas daļā.

Paralēlā kontūra regulēšana T3 pārvadiem (tips: T15, T16, T18):

1. Izvelciet un virzienā uz augšu iekariniet apvada sviru (15/1) (16).
2. Atlaidiet bremzes.

⇒ Tagad mauriņa traktoru ir iespējams pastumt.

Paralēlā kontūra regulēšana G700 pārvadiem (Tips: T20, T23):

1. Iebīdīet un virzienā uz augšu iekariniet apvada sviru (15/1) (16).
2. Atlaidiet bremzes.

⇒ Tagad mauriņa traktoru ir iespējams pastumt.

7.4 Motora iedarbināšana un apturēšana

Motora iedarbināšana

1. Iesēdieties vadītāja vietā.
2. Nospiediet bremžu pedāli (05/1) kreisajā pusē līdz galam un nobloķējiet to ar stāvbremzi (05/2).
3. Pārliecinieties, vai pļaušanas mehānisms NAV ieslēgts. Lai to izdarītu, pārbaudiet slēdzi (02/5, pozīcija "0").
4. Virziet regulatoru (02/2), lai palielinātu motora darba apgriezienus. Atkarībā no plāvēja modeļa, atrodiēt droseles apzīmējumu. Ja nav atrodams, pavelciet atsevišķo droseles slēdzi (02/1).
5. Ievietojiet aizdedzes atslēgu aizdedzē (02/4).
6. Pagrieziet aizdedzes atslēgu pozīcijā „III” un turiet to tik ilgi, līdz motors sāk darboties.

Norādījums: *Lai taupītu akumulatoru, iedarbināšanas mēģinājums nedrīkst būt garāks par aptuveni 5 sekundēm.*

7. Atlaidiet aizdedzes atslēgu un tā automātiski nostājas II pozīcijā.
8. Virziet regulatoru (02/2), lai iestatītu motora darba apgriezienus. Ar droseles slēdzi aprīkotajiem modeļiem, ir nepieciešams to nospīest vēlreiz (02/1).

Izslēdziet motoru

1. Izslēdziet plāvēju (02/5).
2. Pakustiniet sviru (02/2), lai novietotu motoru tukšgaitas režīmā.
3. Nospiediet bremžu pedāli (05/1) un nobloķējiet to ar stāvbremzes sviru (05/2).
4. Pagrieziet aizdedzes atslēgu (02/4) pozīcijā „0”.
5. Izņemiet aizdedzes atslēgu.

⚠ BRĪDINĀJUMS! **Uzmanieties no karsta motora!** Uzmanieties, lai noslāpējot karstu motora daļu (piem., skaņas slāpētājs), tuvumā, neatrastos viegli uzliesmojoši priekšmeti vai materiāli!

7.5 Braukšana ar traktoru

⚠ BRĪDINĀJUMS! **Nepareizs ātrums ir bīstams!** Brauciet lēnām, sevišķi sākumā, lai pierastu pie traktora vadīšanas un bremzēšanas! Pirms katras virziena maiņas ir jāsamazina braukšanas ātrums, lai vadītājam vienmēr būtu pilna kontrole pār mauriņa traktoru un, lai tas nevarētu apgāzties!

Jūsu traktors būs aprīkots ar kājas hidrostatisko ierīci.

7.5.1 Sagatavošanās braukšanai temperatūrā, kas zemāka par 10 °C

1. Pārlicinieties, vai pļaušanas mehānisms NAV ieslēgts. Lai to izdarītu, pārbaudiet slēdzi (02/5, pozīcija "0").
2. Iedarbiniet motoru un ļaujiet tam darboties aptuveni 30 sekundes, līdz eļļai ir darba režīmam optimāla eļļas viskozitāte. Pēc tam Jūs varat braukt ar traktoru. Pļāvēju drīkst ieslēgt tikai pēc tam, kad motors ir darbināts dažas minūtes.

7.5.2 Braukšana ar kājas hidrostatisko ierīci

1. Nospiediet bremžu pedāli (05/1) un nobloķējiet to ar stāvbremzes sviru (05/2).
2. Iestatiet pļaušanas mehānismam augstāko pļaušanas augstumu (06/2).
3. Iedarbiniet motoru.
4. Nospiediet bremzes (05/1).
5. Lēnām spiediet uz vēlamā braukšanas virziena pedāļa:
 - Uz priekšu: Pedālis (04/2)
 - Atpakaļ: Pedālis (04/1)
6. Jo stiprāk tiek nospiests pedālis, jo ātrāk traktors pārvietojas attiecīgajā virzienā.
7. Lai apstātos, atlaidiet pedāli un nospiediet bremžu pedāli (05/1).

f NORĀDĪJUMS Traktoru atstājot, vienmēr nofiksējiet to ar stāvbremzi pie ieslēgta bremžu pedāļa, lai traktors nevarētu aizripot.

7.5.3 Braukšana ar kruīza kontroli

f NORĀDĪJUMS Kruīza kontroli ir iespējams ieslēgt tikai braucot uz priekšu. Nospiežot bremzes, kruīza kontrole automātiski atslēdzas.

Kruīza kontroles ieslēgšana/izslēgšana:

- Pārvietojiet sviru (02/3) uz augšu. *Kruīza kontrole ir ieslēgta.*
- Nospiediet sviru (02/3) uz leju. *Kruīza kontrole ir izslēgta.*

7.5.4 Braukšana un pļaušana nogāzēs

⚠ BRĪDINĀJUMS! Nepareiza braukšana pa nogāzēm ir bīstama! Braucot pa nogāzēm ir jābūt īpaši uzmanīgiem! Nav "drošu" nogāžu. Ievērojiet sekojošos drošības padomus! Tad, ja rīteņi griežas tukšgaitā vai arī iekārta apstājas, braucot nogāzē, ir jāatslēdz pļāvējs un papildierīces. Pēc

tam jāturpina lēnām braukt uz priekšu un jāatstāj nogāze! Pilna zāles savākšanas tvertne paaugstina mauriņa traktora apgāšanās iespēju.

- Nebrauciet nogāzēs, kas pārsniedz 10° (18 %). Piemēram: tas nozīmē, ka augstumu starpība metrā ir 18 cm.
- Nebrauciet saraustīti.
- Nebremzējiet saraustīti.
- Ieturiet mazu braukšanas ātrumu.
- Nebrauciet šķērsām pāri nelīdzenumiem.
- Strauji nepalīeliniet braukšanas ātrumu.
- Nevadiet traktoru saraustīti.

7.5.5 Pļaušana ar mauriņa traktoru

Lai pļāvums būtu līdzens, braukšanas ātrums ir atkarīgs no virsmas īpatnībām. Pļaujiet ar maksimums 2/3 no iespējamā braukšanas ātruma. Maksimālais traktora ātrums ir paredzēts tikai un vienīgi braukšanai ar izslēgtu pļāvēju.

Normālā situācijā pļaušanas augstums ir 4 - 5 cm. Tas atbilst 2 vai 3. Pļaušanas augstuma regulatoru (06/2). Mitru vai slapju zāli pļauj, iestatot augstāku pļaušanas augstumu.

Ļoti garu zāli ieteicams pļaut divās reizēs. Pirmajā reizē iestatiet pļaušanas mehānismu maksimālajā pļaušanas augstumā. Otrajā reizē varat to iestatīt Jums vēlamajā augstumā.

7.5.5.1 Pļaušanas mehānisma ieslēgšana

f NORĀDĪJUMS Pļāvēju drīkst ieslēgt tikai tad, kad motors ir strādājis jau aptuveni minūti! Pļāvēja ieslēgšanas brīdī mauriņa traktors nedrīkst atrasties garā zālē.

1. Iedarbiniet motoru.
2. Virziet regulatoru (02/2), lai iestatītu motora darba apgriezienus.
3. Iestatiet pļaušanas mehānismam augstāko pļaušanas augstumu (06/2).
4. Ieslēdziet pļaušanas mehānismu ar slēdzi (02/5, pozīcija „1”).
5. Iestatiet sviru (06/2) nepieciešamajā pļaušanas augstumā.
6. Turpiniet braukt ar mauriņa traktoru.

7.5.5.2 Pļaušana braucot atpakaļgaitā

f NORĀDĪJUMS Tad, kad tiek izmantots pedālis braukšanai atpakaļgaitā, pļāvējs izslēdzas.

1. Nospiediet taustiņu "Pļaušana atpakaļgaitā" (02/6) un aptuveni pēc 5 sekundēm atpakaļgaitas pedāli (04/1).

⚠ BRĪDINĀJUMS! Nelaiemes gadījumu risks, pļaujot atpakaļgaitā! Pļaujot, braucot atpakaļgaitā, pievērsiet uzmanību aizmugurē notiekošajam! Pļaujiet, braucot atpakaļgaitā, tikai tad, kad tas ir nepieciešams!

7.5.5.3 Pļaušanas mehānisma izslēgšana

⚠ BRĪDINĀJUMS! Rotējošie griezējasmehānismi ir bīstami! Rotējošs/nobīdītais griezējasmehānisms var sagriezt rokas vai kājas! Tādēļ rokas un kājas ir jātur atstatu no griezējasmehānisma!

1. Ieslēdziet pļaušanas mehānismu ar slēdzi (02/5, pozīcija „0”).

Zāles plāvējs var tikt izslēgts arī tad, ja traktors turpina braukšanu.

⚠ BRĪDINĀJUMS! No izvīstiem priekšmetiem gūtu traumu risks! Šķērsojot virsmas ar grants un šķembu segumu, objekti no tā virsmas var tikt ierauti pļaušanas mehānismā un pēc tam tikt izvīsti.

- Vienmēr izslēdziet plāvēju, ja braucat pār virsmu, kas nav zāle.

7.5.5.4 Zāles savākšanas tvertnes iztukšošana

ℹ NORĀDĪJUMS Tad, kad zāles savākšanas tvertne ir pilna, atskan skaņas signāls. Šis ir pēdējais laiks tvertni iztukšot.

Atkarībā no Jūsu mauriņa traktora modifikācijas, tam var būt vai nu elektronisks vai manuāls zāles savākšanas tvertnes iztukšošanas mehānisms ar kontroles sviru.

Visu tipu tvertnes:

- Zāles savākšanas tvertnes iztukšošanu ir iespējams veikt no vadītāja krēsla.
- Ja netiek pārtraukta pļaušana, zāles savākšanas tvertne var pārpildīties un noslāpt motorus.
- Pļaušanas mehānismu nav iespējams ieslēgt, ja zāles savākšanas tvertne nav kārtīgi piestiprināta.

Elektroniskās zāles savākšanas tvertnes iztukšošana

1. Lai iztukšotu, jānospiež slēdzis (07/1) vadītāja kreisajā pusē.
2. Lai aizvērtu zāles savākšanas tvertni, atkārtoti jānospiež slēdzis.

Zāles savākšanas tvertnes ar sviru iztukšošana

1. Pavelciet zāles savākšanas tvertnes sviru (17/a).
2. Lai atvērtu zāles savākšanas tvertni, piespiediet sviru braukšanas virzienā (17/b).
3. Velciet zāles savākšanas tvertni ar sviru atpakaļ, līdz tā nofiksējas savā vietā.

7.5.5.5 Mulčēšana

Lai nodrošinātu optimālu mulčēšanas rezultātu, mauriņš ir jāpļauj regulāri (aptuveni 1 – 2 reizes nedēļā). Katru reizi nogrieziet 1/3 no zāles augstuma (piemēram, ja mauriņa zāle ir 6 cm augsta, nogrieziet ne vairāk kā 2 cm). Tādējādi nogrieztā zāle tiek nevainojami iestrādāta esošajā mauriņā.

7.5.5.6 Pļaušanas intervāls

Ņemiet vērā, ka dažādos gadalaikos zāle aug atšķirīgi. Pavasara sākumā ieteicams izvēlēties īsāku pļaušanas intervālu. Pagariniet pļaušanas intervālu, jo pļaušanas sezonai ritot, zāles augšanas ātrums samazināsies.

Ja mauriņš ilgāku laiku nav ticis pļauts, vispirms izvēlieties augstāku griešanas augstuma iestatījumu un pēc tam divas dienas vēlāk pļaujiet atkārtoti ar zemāku griešanas augstuma iestatījumu.

7.5.5.7 Garas zāles pļaušana

Ja zāle ir garāka nekā parasti vai ja zāle ir pārāk mitra, pļaujiet mauriņu ar augstāku griešanas augstuma iestatījumu. Pēc tam vēlreiz noplaujiet mauriņu ar zemāku, standarta izvēlēto iestatījumu.

7.5.5.8 Griešanas nažu apkope

Visas pļaušanas sezonas laikā rūpējieties par to, lai griešanas nazis būtu ass, citādi var tikt izrauti un traumēti zāles stiebrī. Saplēstu zāles stiebru sāni kļūst brūni. Tādējādi tiek pasliktināta zāles augšana, kā arī tiek paaugstināta zāles uzņēmība pret slimībām.

- Pēc katras lietošanas reizes pārbaudiet, vai griešanas nazis ir ass un vai tam nav nodiluma vai bojājuma pazīmes! Ja nepieciešams, vērsieties servisa uzņēmumā.
- Nomainot nazi izmantojiet tikai oriģinālos rezerves nažus.

8 MAURIŅA TRAKTORA TĪRĪŠANA

Mauriņa traktoru ir regulāri jātīra, lai panāktu tā optimālu funkcionēšanu un ilgu darba mūžu.

Pēc katras izmantošanas reizes iztīriet mauriņa traktoru no netīrumiem.

Tīrīšanai neizmantojiet augstspiediena mazgāšanu. Augstspiediena mazgātāja vai dārza šļūtenes ūdens strūkļa var radīt elektronikas bojājumus vai īssavienojumu.

Uzmanieties, lai, jo sevišķi, motors, pārvadi un gultņi, kā arī visa elektronikas sistēma nenonāktu saskarsmē ar ūdeni.

⚠ BRĪDINĀJUMS! Uzmanieties tīrīšanas laikā! Visu tīrīšanas darbu laikā:

- Apturiet motoru un izņemiet aizdedzes atslēgu.
- Izņemiet aizdedzes sveces.
- Uz tīrīšanas laiku noņemtās drošības ietaises ir pēc tīrīšanas atkal jāuzliek atpakaļ.
- APDEGUMU GŪŠANAS RISKS: Tīriet mauriņa traktoru tikai tad, kad tas ir atdzisis. Motors, pārvadi un skaņas slāpētājs ir ļoti karsti!
- SAGRIEŠANĀS RISKS: Strādājot ar griezēj mehānismiem, uzmanieties no asajiem asmeņiem. Vairākasmeņu plaujmašīnās viena griezēj mehānisma kustība var izraisīt visu pārējo izkustēšanos!

8.1 Zāles savākšanas tvertnes tīrīšana

Noņemiet zāles savākšanas tvertni un izskalojiet to no iekšpuses un ārpusē ar ūdeni. Pielīpušus netīrumus ir uzmanīgi jānokasa, piemēram, ar suku. Zāles savākšanas tvertņu ar auduma pārsegumu gadījumā ir jābūt īpaši uzmanīgiem, lai nesabojātu audumu.

ⓘ NORĀDĪJUMS Pirms tīrīšanas, iztukšojiet zāles savākšanas tvertni, kā norādīts aprakstā. Pilna zāles savākšanas tvertne ir pārāk smaga, lai to droši varētu paņemt.

Zāles savākšanas tvertnes noņemšana

1. Izslēdziet motoru.
2. Paceliet zāles savākšanas tvertni nedaudz uz augšu.
3. Noņemiet zāles savākšanas tvertni virzienā uz leju.

Elektroniski vadītās zāles savākšanas tvertnes noņemšana

1. Izslēdziet motoru.
2. Pārļieciniet, ka elektroniski vadītā zāles savākšanas tvertne ir aizvēta.
3. Paceliet zāles savākšanas tvertni uz augšu (apm. 30°).

4. Noņemiet zāles savākšanas tvertni virzienā uz leju.

8.2 Korpusa, motora un pārvadu tīrīšana

UZMANĪBU! Elektroniskajās sistēmās iekļūvis ūdens var radīt bojājumus! Mazgājot traktoru ar ūdeni uzmanieties, lai ūdens nenokļūtu elektroniskajās sistēmās!

Nemazgājiet motoru un visus galvenos mezglus (riteņus, transmisijas, asmeņu novietne) ar ūdeni vai augstspiediena tīrītāju.

Ūdens iekļūšana aizdedzē, karburatorā vai gaisa filtrā var radīt darbības traucējumus. Ūdens iekļūšana gultņos var noskalot smērvielas un tādējādi radīt gultņu bojājumus.

Dubļus un zāli noņemiet ar drānas gabalu, rokas slotiņu, birsti garā kātā vai ko tamlīdzīgu.

8.3 Izsviešanas kanāla tīrīšana (18)

Regulāra tīrīšana nodrošina plaušanas augstuma iestatījumu gaitas laidenumu.

Izsviešanas kanāls sastāv no divām savienotām daļām. Apakšējā daļa ir cieši piestiprināta pie plāvēja korpusa. Augšējo daļu ir iespējams noņemt, lai to iztīrītu.

1. Noņemiet zāles savākšanas tvertni.
2. Izskrūvējiet skrūves (18/1) no izsviešanas kanāla kreisās un labās puses (18/2).
3. Izvelciet izvadi ārā gar aizmugurējo sienu.
4. Kārtīgi iztīriet izsviešanas kanāla augšējo un apakšējo daļu.
5. Iespraudiet izvadu aizmugurējā sienā. Pārļieciniet, vai augšējā un apakšējā sadaļa cieši pieguļ.
6. Ieskrūvējiet vietā abas fiksatora skrūves.
7. Zāles savākšanas tvertnes montāža.

9 APKOPES DARBI

⚠ BRĪDINĀJUMS! Uzmanieties apkopes darbu veikšanas laikā! Visu apkopes darbu laikā:

- Apturiet motoru un izņemiet aizdedzes atslēgu.
- Izņemiet aizdedzes sveces.
- Uz apkopes laiku noņemtās drošības ietaises, pēc apkopes darbu pabeigšanas ir atkal jāuzliek atpakaļ.
- **APDEGUMU GŪŠANAS RISKS:** Strādājiet ar mauriņa traktoru tikai tad, kad tas ir atdzisis. Motors, pārvadi un skaņas slāpētājs ir ļoti karsti!
- **SAGRIEŠANĀS RISKS:** Strādājot ar griezēj-mehānismiem, uzmanieties no asajiem asmeņiem. Vairākasmeņu pļaujmašīnās viena griezēj-mehānisma kustība var izraisīt visu pārējo griezēj-mehānismu izkustēšanos.

- Detaļu nomaīnai izmantojiet tikai oriģinālās rezerves daļas.
- Šaubu gadījumā vienmēr sazinieties ar speciālistu vai ražotāju.

9.1 Tehniskās apkopes plāns

Šos darbus var paveikt pats lietotājs. Visi tehniskās apkopes, servisa un remonta darbi ir veicami tikai pilnvarotā servisa centrā.

! NORĀDĪJUMS Intensīvas izmantošanas un augstas temperatūras apstākļu gadījumā, tehniskās apkopes intervāli var būt mazāki par tabulā norādītajiem.

Lūdzu ievērojiet, ka, saskaņā ar ieeļļošanas plānu, ieeļļošanu ir vēlams veikt katru gadu.

Darbība	Pirms katras lietošanas reizes	Pēc katras lietošanas reizes	Pēc pirmajām 5 stundām	Pēc katrām 25 darba stundām	Pēc katrām 50 darba stundām	Pirms katras uzglabāšanas reizes
Jāpārbauda eļļas līmenis motorā ^{)*}	X					
Jānomaina motora eļļa ^{)*}			X			X
Gaisa filtra tīrīšana ^{)*}				X		
Jānomaina gaisa filtrs ^{)*}					X	
Jāpārbauda aizdedzes sveces ^{)*}					X	
Jāpārbauda bremzes (bremzēšanas mēģinājums taisnā līnijā)	X					
Jāpārbauda spiediens riepās	X					
Pārbaudiet pļaušanas asmeni	X					
Jāpārbauda vai detaļas nav vaļīgas	X					X
Jāpārbauda ķīļsiksna (vizuālā kontrole)				X		
Jāiztīra mauriņa traktors		X				
Jāiztīra gaisa ieplūdes atveres motorā ^{)*}	X					
Jāiztīra transmisija no zāles atgriezumiem		X		X		

^{*)} skatīt motora ražotāja lietošanas instrukciju

9.2 Ieeļļošanas plāns

Lai nodrošinātu līganu kustīgo detaļu kustību, vismaz reizi gadā ir jāveic šo detaļu ieeļļošana.

Pirms ieeļļošanas nomazgājiet vai arī noslaukiet ar lupatu visas ieeļļojamās detaļas. Neizmantojiet ūdeni, lai izvaiļtos no rūsas veidošanās.

Ieeļļošanas vietas:

- Ieeļļojiet ar daudzfunkcionālo eļļu ass pirkstus kreisajā un labajā pusē (21).
- Uzsmidziniet priekšējai asij pie rāmja (21/1) aerosola tipa eļļu.
- Ieziest stūres mehānisma (22) zobratus un zāģa segmentus ar daudzfunkcionālo smērvielu.
- Ieziest priekšējās un aizmugurējās ass (23 / 20) rullīšu gultņus un rumbas ar daudzfunkcionālo smērvielu.

f **NORĀDĪJUMS** Lai ieziestu asis un gultņus ir jānoņem priekšējie un aizmugurējie riteni.

- Rotējošās detaļas un gultņi: jāieeļļo visas kustīgās rotējošās detaļas un gultņi.

9.3 Riteņa maiņa

Riteņa maiņu drīkst veikt, tikai atrodoties uz horizontāla un stingra pamata.

1. Apturiet mauriņa traktoru un izņemiet aizdedzes atslēgu.
2. Pilnībā nospiediet bremžu pedāli (05/1) un nobloķējiet to ar stāvbremzes sviru (05/2).
3. Nodrošiniet mauriņa traktoru pret ripošanu ar ķīļiem. Nolieciet ķīļus tajā pusē, kas netiks pacelta.
4. Lai varētu nomainīt riteni, paceliet mauriņa traktoru vienā pusē ar piemērotu pacēlāju (piemēram, domkratu). Paceliet traktoru tik daudz, lai nomaināmais ritenis brīvi grieztos. **Uzmanību! Pastāv ierīces bojājumu risks. Uzmanieties, lai pacelšanas laikā nesaliektu nevienu traktora detaļu. Atspiediet pacēlāju tikai pret stabilām metāla detaļām.**
5. Nostipriniet mauriņa traktoru aiz korpusa nesošā elementa ar stabiliem paliktņiem (piemēram, koka klucīšiem), lai tas nevarētu slīdēt vai nolaisties zemāk.
6. Noņemiet drošības uznavu (19/1).
7. Ar skrūvgriezi izņemiet sprostapaplāksni (19/2). Pārļiecinieties, vai tā netiks pazaudēta.
8. Noņemiet starplikas paplāksnes (19/3).

9. Noņemiet riteni no ass.

Norādījums: *Noņemot aizmugurējo riteni nedrīkst pazaudēt sprūdtapu!*

10. Pirms samontēšanas, notīriet asi un riteņa caurumus un iziediet abus ar daudzfunkcionālo smērvielu.
11. Uzlieciet riteni uz ass. **Norādījums:** *Uzliekot aizmugures riteni, sprūdtapas un aizmugurējā riteņa atvere ir jāsavieto tā, lai tās būtu viena pret otru, un brīvi varētu ievietot sprūdtapu.*
12. Uzlieciet starplikas paplāksnes uz ass.
13. Iespiediet sprostapaplāksni ass gropē. Ja Jūs izmantojat knaibles, uzmanieties, lai ar knaiblēm nesabojātu asi.
14. Uzlieciet drošības uznavu uz ass.
15. Noņemiet paliktņi un lēnām nolaidiet traktoru uz zemes.

9.4 Akumulators

Mauriņa traktorā nav nevienas ierīces, kas veiktu akumulatora uzlādi.

Precīza baterijas specifikācija: skatīt bateriju kastīti. Akumulators atrodas zem motora pārsega.

Pamatā startera akumulators ir uzlādēts jau rūpnīcā.

Drošības norādījumi

⚠ BRĪDINĀJUMS! Nepareiza apiešanās ar akumulatoru ir bīstama! Lai izvairītos no riska, kas var rasties nepareizi rīkojoties ar akumulatoru, lūdzu ievērojiet šādus nosacījumus!

- Startera akumulators nedrīkst atklātas liesmas tuvumā, to nedrīkst dedzināt un novietot sildītāju tuvumā. Pastāv eksplozijas risks.
- Ziemā uzglabājiet startera akumulatoru vēsā, sausā telpā (10 - 15 °C). Uzglabāšanas laikā jāizvairās no sasaluma temperatūras.
- Neatstājiet startera akumulatoru ilgstoši neuzlādētu. Tad, kad startera akumulators ilgāku laiku netiek lietots, to vajadzētu uzlādēt, izmantojot piemērotu uzlādes ierīci.
- Nebojāt startera akumulatoru. Elektrolīts (sērskābe) ir kodīgi ādai un apģērbam – nekavējoties mazgāt ar lielu ūdens daudzumu.
- Turiet startera akumulatoru tīru. Tikai noslaukiet ar sausu drānu. Neizmantojot ūdeni, benzīnu, šķīdinātāju vai ko tamlīdzīgu!
- Uzturēt pieslēgvietas tīras un ieeļļot tās ar akumulatoru polu smērvielu.
- Nesaslēgt pretējos polus.

Akumulatora uzlāde

Uzlāde ir nepieciešama:

- Pirms uzglabāšanas ziemā.
- Pirms ilgstošas ierīces dīkstāves (ilgākas par 3 mēnešiem).

⚠ BRĪDINĀJUMS! Nepareiza akumulatora uzlāde ir bīstama! Uzlādēšanas ierīces lādēšanas strāvas stiprums nedrīkst pārsniegt 5 A un lādēšanas spriegums nedrīkst pārsniegt 14,4 V. Augstāka sprieguma gadījumā pastāv akumulatora eksplozijas risks! Ar bateriju strādājiet tikai pie izņemtas aizdedzes atslēgas.

Mēs iesakām šo noslēgto akumulatoru, kuram nav nepieciešama apkope, uzlādēt ar īpaši piemērotu uzlādes ierīci (pieejama pie jūsu izplatītāja).

Pirms akumulatora uzlādes, iepazīstieties ar uzlādes ierīces ražotāja lietošanas instrukciju.

⚠ ESIET PIESARDZĪG! Īssavienojuma risks! Lai izvairītos no īssavienojuma, vienmēr pirmo atvienojiet un pēdējo pievienojiet negatīvo (-) strāvas kabeli. Ar bateriju strādājiet tikai pie izņemtas aizdedzes atslēgas!

1. Izņemiet aizdedzes atslēgu (02/4).
2. Atveriet motora pārsegu.
3. Pievienojiet uzlādes ierīces pieslēgus pie baterijas polu pieslēgvietām.

i NORĀDĪJUMS Ievērojiet polaritāti:

- Sarkanais pieslēgs = pozitīvais pols (+)
- Melnais pieslēgs = negatīvais pols (-)

4. Pieslēdziet uzlādes ierīci strāvas padevei un ieslēdziet to.

9.5 Plāvēja noņemšana

Plāvēju ir jānoņem, lai varētu izmantot traktoru ziemas darbos, kā arī lai nomainītu ķīļsiksnu.

1. Stūres rats pagriezt pa kreisi līdz galam (32).
2. Noņemt zāles savākšanas tvertni (33).
3. Noņemt izvadi (18).
4. Atļaut valīgāk ietvara cilindrisko skrūvi (34) par 5 - 6 apgriezieniem.
5. Nolaist plāvēju uz zemāko iestatījumu (35).
6. Noņemt plāvēja atsperi (36).
7. Atkal iestatīt plāvēju uz augšējo iestatījumu (37).
8. Atāķēt ķīļsiksna kanālu (38).
9. Noņemt ķīļsiksnu no motora ķīļsiksna skrieņmeļa (39).

10. Atkal nolaist plāvēju uz zemāko iestatījumu (40).
11. Noņemt četras sprostaplāksnes no plāvēja turēšanas lokiem (41).
12. Novelciet turēšanas loku pār skrūvēm (41).

9.6 Ķīļsiksna nomaīņa

1. Atskrūvēt 6 drošināšanas uzgriežņus (24).
2. Atāķēt ķīļsiksna kanālu (25).
3. Atāķēt un noņemt plāvēja labo apšuvumu (26).
4. Atāķēt un noņemt plāvēja kreiso apšuvumu (27).
5. Nedaudz palaist valīgāk spriegotājveltnīša skrūves, līdz ir iespējams izņemt ķīļsiksnu (28).
6. Noņemt ķīļsiksnu.

i NORĀDĪJUMS Ķīļsiksna vadotnes un stāvoklis ir atkarīgs no tās tipa. Ņemiet vērā uz plāvēja esošās informatīvās uzlīmes.

Jaunas ķīļsiksna uzlikšana

1. Uzlieciet ķīļsiksnu uz nedaudz atskrūvētā spriegotājveltnīša un atkal to pieskrūvējiet (30 / 31).
2. Uzlieciet ķīļsiksnu secīgi uz veltnīšiem un ievērojiet ķīļsiksna vadotnes un stāvokli.

10 TRANSPORTĒŠANA

Pārvietojot transporta traktoru ar transportu (piemēram, automašīnas piekabi), ir jāievēro, lai tiktu nodrošināta plāvēja amortizācija.

Transportēšanas laikā ņemiet vērā transporta līdzekļa vilktspēju un mauriņa traktoram nepieciešamos stiprinājumus.

11 UZGLABĀŠANA

Mauriņa traktoru ir jāsgargā no laikapstākļiem, sevišķi no mitruma, lietus un ilgstošas atrašanās saulē.

Nekad neuzglabājiet mauriņa traktoru ar pilnu degvielas tvertni telpās, kurās degvielas izgarojumi var nonākt saskarē ar atklātu liesmu vai dzirkstelēm. Novietojiet mauriņa traktoru tikai automašīnu uzglabāšanai piemērotās telpās.

Ja vien tas ir iespējams, novietojiet mauriņa traktoru uzglabāšanai ziemā ar tukšu degvielas tvertni. Degviela var izgarot.

Pirms ilgtermiņa uzglabāšanas no degvielas tvertnes karburatora ir jāatsūknē degviela, lai izvairītos no tās nogulsnesnēsāšanas un vēlākami sarežģījumiem ar iedarbināšanu. Sazinieties ar savu specializēto darbnīcu.

12 PALĪDZĪBA TRAUCĒJUMU GADĪJUMĀ

⚠ ESIET PIESARDZĪGI! Ievainojumu risks!
Asas un rotējošas ierīces daļas var radīt traumas.

- Veicot apkopes, kopšanas un remontdarbus, vienmēr lietojiet aizsargcimdus!

i NORĀDĪJUMS Ja rodas bojājumi, kas nav uzskaitīti šajā tabulā, vai bojājumi, kurus nevarat novērst patstāvīgi, lūdzam sazināties ar mūsu servisa centru.

Problēma	Iemesls	Novēršana
Motoru nevar iedarbināt.	Trūkst degvielas.	Uzpildīt degvielas tvertni, pārbaudīt gaisa padevi degvielas tvertnē, pārbaudīt degvielas filtru.
	Slikta, netīra degviela, tvertnē ir veca degviela.	Vienmēr izmantojiet svaigu degvielu no tīriem konteineriem; iztīrīt karburatoru (klientu apkalpošanas dienesta darbnīca).
	Piesārņots gaisa filtrs.	Iztīrīt gaisa filtru (skatīt motora ražotāja lietošanas instrukciju).
	Nav dzirksteles.	Notīrīt aizdedzes sveces, iespējams, ielikt jaunas, pārbaudīt aizdedzes kabeli, pārbaudīt aizdedzes bloku (klientu apkalpošanas dienesta darbnīca).
	Pēc vairākkārtējiem mēģinājumiem iedarbināt motoru, motora telpā ir pārāk daudz degvielas.	Izņemiet un izžāvējiet aizdedzes sveci.
Nestrādā palaidējs.	Tukšs vai vājš akumulators.	Uzlādējiet akumulatoru.
	Nestrādā vadītāja sēdekļa drošības slēdzis.	Kārtīgi apsēsties vadītāja vietā; slēdža defekts.
	Nestrādā bremžu pedāļa drošības slēdzis.	Nospīest bremžu pedāli līdz galam.
	Pieslēgts pļaušanas mehānisms.	Izslēdziet pļaušanas mehānismu.
	Veiciet akumulatora (+) kabeļa izolāciju.	Pārbaudiet izolāciju, ja nepieciešams, nomainiet.
Samazināta motora jauda.	Pārāk gara vai īsa zāle.	Noregulējiet pļaušanas augstumu; atbrīvojiet pļaušanas mehānismu, pabraucot nedaudz atpakaļ.
	Aizdambējies izvades kanāls/ pļāvējs.	Apturēt motoru un izņemt aizdedzes atslēgu! Iztīrīt izvades kanālu/pļāvēju.
	Piesārņots gaisa filtrs.	Iztīrīt gaisa filtru (skatīt motora ražotāja lietošanas instrukciju).
	Nepareizi karburatora iestatījumi.	Lūdziet pārbaudīt iestatījumus (klientu apkalpošanas dienesta darbnīca).
	Ļoti nolietots asmens.	Nomainiet asmeni (klientu apkalpošanas dienesta darbnīca).
	Pārāk liels braukšanas ātrums.	Samazināt braukšanas ātrumu.

Problēma	Iemesls	Novēršana
Mauriņa traktors stipri vibrē.	Pļaušanas mehānisms ir bojāts.	Pārbaudiet pļaušanas mehānismu (klientu apkalpošanas dienesta darbnīca).
Mauriņa traktors nebrauc.	Modelim ar hidrostatisko transmisiju: nav piedziņas.	Pārslēdziet apvada sviru darba režīmā (skatīt <i>Nodaļa 7.3 "Mauriņa traktora stumšana (15, 16)", lappuse 399</i>).
Nevienmērīgs griezumums.	Nolietots, truls asmens.	Nomainīt vai uzasināt asmeni. Līdzsvarojiet nodilušus asmeņus (klientu apkalpošanas dienesta darbnīca)!
	Nepareizais pļaušanas augstums.	Izlabot pļaušanas augstumu.
	Pārāk mazs motora apgriezību skaits.	Izvēlēties maksimālo motora apgriezību skaitu.
	Pārāk liels braukšanas ātrums.	Samazināt braukšanas ātrumu.
	Riteņos atšķiras riepu spiedienu.	Palielināt gaisa spiedienu līdz pareizajam. Izlabot, lai iegūtu riepiņās pareizo spiedienu.
Neder zāles savākšanas tvertne.	Pļaušanas augstums uzstādīts par zemu.	Izlabot pļaušanas augstumu.
	Zāle ir par mitru, tā ir par smagu, lai to pārvietotu ar gaisa plūsmu.	Atlikt pļaušanu, līdz zāle ir izžuvusi.
	Ļoti nolietots asmens.	Nomainīt asmeni. (klientu apkalpošanas dienesta darbnīcā)
	Pārāk augsts mauriņš.	Mauriņu pļaujiet 2 reizes. <ul style="list-style-type: none"> ■ 1. Pļaušanas reize: maksimālais pļaušanas augstums ■ 2. Pļaušanas reize: vēlamais pļaušanas augstums
	Aizsērējis auduma tvertne — nav gaisa plūsmas.	Iztīrīt auduma tvertni.
	Netīrs izvades kanāls/pļāvējs.	Iztīrīt izvades kanālu/pļāvēju.
Nestrādā uzpildes indikators.	Zāles atgriezumam uzpildes rādītāja sviras.	Iztīriet zāles atgriezumam no uzpildes rādītāja sviras. Pēc tam pārbaudiet, vai mehānisms darbojas brīvi.
Transmisija, bremzes, sakabe un pļaušanas mehānisms.		Drīkst pārbaudīt tikai klientu apkalpošanas centrā!

12.1 Displeja kļūdu rādījums un kļūdu novēršana

Rādījums	Kļūda	Kļūdas apraksts	Kļūdas novēršana
Err 01	Sēdekļa slēdzis	Elektronika konstatē nepareizu sēdekļa slēdža stāvokli.	<ol style="list-style-type: none"> 1. Izslēgt un atkal ieslēgt aizdedzi (2. pozīcija)**. 2. Vairākas reizes atslogojiet un noslogojiet sēdekli. <ul style="list-style-type: none"> ■ Pašdiagnostika, nepieciešamības gadījumā automātiska kļūdas dzēšana*, ■ pretējā gadījumā sazinieties ar servisu.
Err 02	Bremžu slēdzis	Elektronika konstatē nepareizu bremžu slēdža stāvokli.	<ol style="list-style-type: none"> 1. Izslēgt un atkal ieslēgt aizdedzi (2. pozīcija)**. 2. Vairākas reizes nospiediet bremžu pedāli. <ul style="list-style-type: none"> ■ Pašdiagnostika, nepieciešamības gadījumā automātiska kļūdas dzēšana*, ■ pretējā gadījumā sazinieties ar servisu.
Err 03	Pļaušanas mehānisma slēdzis	Elektronika konstatē nepareizu pļaušanas mehānisma slēdža stāvokli.	<ol style="list-style-type: none"> 1. Izslēgt un atkal ieslēgt aizdedzi (2. pozīcija)**. 2. Vairākas reizes nospiediet pļaušanas mehānisma slēdzi. <ul style="list-style-type: none"> ■ Pašdiagnostika, nepieciešamības gadījumā automātiska kļūdas dzēšana*, ■ pretējā gadījumā sazinieties ar servisu.
Err 04	Tvertnes slēdzis	Elektronika konstatē nepareizu tvertnes slēdža stāvokli.	<ol style="list-style-type: none"> 1. Izslēgt un atkal ieslēgt aizdedzi (2. pozīcija)**. 2. Vairākas reizes atveriet un aizveriet tvertni. <ul style="list-style-type: none"> ■ Pašdiagnostika, nepieciešamības gadījumā automātiska kļūdas dzēšana*, ■ pretējā gadījumā sazinieties ar servisu.
Err 05	Transmisijas slēdzis	Elektronika konstatē nepareizu transmisijas slēdža stāvokli.	<ol style="list-style-type: none"> 1. Izslēgt un atkal ieslēgt aizdedzi (2. pozīcija)**. 2. Vairākas reizes nospiediet atpakaļgaitas pedāli. <ul style="list-style-type: none"> ■ Pašdiagnostika, nepieciešamības gadījumā automātiska kļūdas dzēšana*, ■ pretējā gadījumā sazinieties ar servisu.

Rādījums	Kļūda	Kļūdas apraksts	Kļūdas novēršana
Err 06	Izvades kanāla kontaktslēdzis	Elektronika konstatē nepareizu izvades kanāla slēdža stāvokli.	<ol style="list-style-type: none"> 1. Izslēgt un atkal ieslēgt aizdedzi (2. pozīcija)**. 2. Demontējiet un atkārtoti uzstādiet izvades kanālu. <ul style="list-style-type: none"> ■ Pašdiagnostika, nepieciešamības gadījumā automātiska kļūdas dzēšana*, ■ pretējā gadījumā sazinieties ar servisu.
Err 07	Pļaušanas mehānisma kontaktslēdzis	Elektronika konstatē nepareizu pļaušanas mehānisma izejas stāvokli.	<ol style="list-style-type: none"> 1. Izslēgt un atkal ieslēgt aizdedzi (1. pozīcija). <ul style="list-style-type: none"> ■ Pašdiagnostika, nepieciešamības gadījumā automātiska kļūdas dzēšana*, ■ pretējā gadījumā sazinieties ar servisu.
Err 08	Starta releji	Elektronika konstatē nepareizu starta releju stāvokli.	<ol style="list-style-type: none"> 1. Izslēgt un atkal ieslēgt aizdedzi (1. pozīcija). <ul style="list-style-type: none"> ■ Pašdiagnostika, nepieciešamības gadījumā automātiska kļūdas dzēšana*, ■ pretējā gadījumā sazinieties ar servisu.
Err 09	Magnētiskais vārsts	Dzinēja elektronika konstatē nepareizu motora magnētiskā vārsta izejas stāvokli.	<ol style="list-style-type: none"> 1. Izslēgt un atkal ieslēgt aizdedzi (1. pozīcija). <ul style="list-style-type: none"> ■ Pašdiagnostika, nepieciešamības gadījumā automātiska kļūdas dzēšana*, ■ pretējā gadījumā sazinieties ar servisu.
Err 10	Aizdedzes spole	Elektronika konstatē nepareizu aizdedzes spoļu izejas stāvokli.	<ol style="list-style-type: none"> 1. Izslēgt un atkal ieslēgt aizdedzi (1. pozīcija). <ul style="list-style-type: none"> ■ Pašdiagnostika, nepieciešamības gadījumā automātiska kļūdas dzēšana*, ■ pretējā gadījumā sazinieties ar servisu.
Err 11	Iekšējais barošanas spriegums	Elektronika konstatē nepareizu iekšējās barošanas sprieguma izejas stāvokli.	<ol style="list-style-type: none"> 1. Izslēgt un atkal ieslēgt aizdedzi (1. pozīcija). <ul style="list-style-type: none"> ■ Pašdiagnostika, nepieciešamības gadījumā automātiska kļūdas dzēšana*, ■ pretējā gadījumā sazinieties ar servisu.

Rādījums	Kļūda	Kļūdas apraksts	Kļūdas novēršana
Err 12	Iekšējā barošanas sprieguma kontrole	Elektronika konstatē nepareizu iekšējās barošanas sprieguma kontroles stāvokli.	1. Izslēgt un atkal ieslēgt aizdedzi (1. pozīcija). <ul style="list-style-type: none"> ■ Pašdiagnostika, nepieciešamības gadījumā automātiska kļūdas dzēšana*, ■ pretējā gadījumā sazinieties ar servisu.
* : šajā laikā displejs nodziest uz aptuveni 4 sekundēm. **: kļūdas anulēšana, nospiežot taustiņu R (03/13).			

13 GARANTIJA

Iespējamos materiāla vai ražošanas brākus iekārtā mēs novērsīsim atbilstoši likumā noteiktajam nolīguma termiņam attiecībā uz garantijas prasībām, paturot tiesības izvēlēties remontu vai jaunas preces piegādi. Nolīguma termiņš tiek noteikts, vadoties pēc tās valsts spēkā esošās likumdošanas, kurā ierīce tika nopirkta.

Mūsu garantijas pakalpojumi ir spēkā tikai tad, ja:

- ievērojot šo lietošanas instrukciju.
- ierīce tiek izmantota atbilstoši mērķim;
- tiek izmantotas oriģinālās rezerves daļas.

Garantija zaudē savu spēku, ja:

- tiek veikti patstāvīgi remontēšanas mēģinājumi;
- tiek veikta patvaļīga pārbūve;
- ierīce netiek lietota atbilstoši paredzētajam mērķim.

Garantija neattiecas uz:

- krāsas bojājumiem, kas radušies normāla nolietojuma rezultātā;
- dilstošajām detaļām, kas rezerves daļu kartē ir atzīmētas ar rāmīti xxxxxx (x).
- lekšdedzes motoriem (uz tiem attiecas attiecīgo motoru ražotāju garantijas noteikumi).

Garantijas periods sākas no ierīces pirmreizējās pārdošanas pirmās dienas. Noteicošais ir datums uz pirkuma čeka. Lūdzam jūs ar šo garantijas deklarāciju un pirkuma čeku doties pie sava tirdzniecības pārstāvja vai uz tuvāko oficiālo klientu apkalpošanas centru. Šī deklarācija neskar pircēja likumā noteiktās garantijas prasības pret pārdevēju.

ПРЕВОД НА ОРИГИНАЛНОТО РЪКОВОДСТВО ЗА ЕКСПЛОАТАЦИЯ

Съдържание

1	Относно инструкцията за експлоатация.....	412	6.6.2	Проверка на контактния прекъсвач на косачния механизъм.....	419
1.1	Символи на началната страница.....	412	6.6.3	Проверка на контактния прекъсвач на седалката.....	419
1.2	Разяснения на условните обозначения и сигналните думи.....	412	6.6.4	Проверка на контактния прекъсвач на контейнера за събиране на трева.....	419
2	Описание на продукта.....	412	6.6.5	Проверка на контактния прекъсвач на канала за изхвърляне.....	419
2.1	Използване по предназначение.....	412	7	Работа с трактора.....	419
2.2	Възможна неправилна употреба.....	413	7.1	Основни подготвителни мерки.....	420
2.3	Символи по уреда.....	413	7.2	Използване на аксесоари.....	420
2.4	Защитни и предпазни устройства.....	413	7.3	Бутане на трактора за косене (15, 16).....	420
2.5	Преглед на продукта (01).....	413	7.4	Стартиране и спиране на двигателя.....	420
3	Указания за безопасност.....	414	7.5	Придвижване с трактора.....	421
4	Разопаковане и монтиране на трактора.....	414	7.5.1	Подгответе се за движение при температури под 10°C.....	421
5	Органи за управление.....	414	7.5.2	Шофиране с хидростатична трансмисия.....	421
5.1	Стандартно арматурно табло (02).....	415	7.5.3	Движение с темпомат.....	421
5.2	Арматурно табло с дисплей (03).....	415	7.5.4	Шофиране и косене по склонове.....	421
5.2.1	Функционални бутони и индикатор на дисплея.....	415	7.5.5	Косене с трактора за косене.....	421
5.2.2	Контролни индикатори.....	416	8	Почистване на трактора за косене.....	423
5.3	Педал за спирачката и съединителя (05).....	417	8.1	Почистване на контейнера за събиране на трева.....	423
5.4	Управление на трансмисията (скорост на движение) (04).....	417	8.2	Почистване на корпуса, двигателя и скоростната кутия.....	424
5.5	Хидростатична трансмисия (04, 05).....	417	8.3	Почистване на канала за изхвърляне (18).....	424
5.6	Обслужване на косачния механизъм (06).....	417	9	Поддържане в изправност.....	424
6	Пускане в експлоатация.....	417	9.1	График за поддръжка.....	424
6.1	Проверка на косачката.....	417	9.2	Смазочен план.....	425
6.2	Пълнене с масло.....	417	9.3	Смяна на колело.....	426
6.3	Зареждане с гориво (09).....	417	9.4	Стартерен акумулатор.....	426
6.4	Проверка на налягането на гумите.....	418	9.5	Демонтиране на косачката.....	427
6.5	Монтиране на контейнера за събиране на трева (10– 13).....	418	9.6	Смяна на клиновидния ремък.....	427
6.6	Проверка на предпазните приспособления.....	418			
6.6.1	Проверка на спирачния контактен превключвател.....	419			

10	Транспортиране	427
11	Складиране	428
12	Помощ при неизправности	428
12.1	Индикатор за грешка на дисплея и отстраняване на грешка	430
13	Гаранция	433

1 ОТНОСНО ИНСТРУКЦИЯТА ЗА ЕКСПЛОАТАЦИЯ

- Немската версия е оригиналната инструкция за експлоатация. Всички останали версии са преводи на оригиналната инструкция за експлоатация.
- Съхранявайте винаги тази инструкция за експлоатация по начин, по който да можете да я четете, когато се нуждаете от информация за този уред.
- Предавайте уреда на други лица само заедно с тази инструкция.
- Прочетете и съблюдавайте инструкциите за безопасност и предупредителните съвети в тази инструкция за експлоатация.
- Тракторите за косене ще бъдат доставени в най-различни конфигурации. Моля, обърнете внимание, че изображенията могат да се различават леко от оригинала. Ако имате трудности с разбирането на описанията, моля свържете се със специализиран сервиз или с производителя.
- Спазвайте приложените инструкции за монтаж и инструкциите за работа на бензиновия двигател.

1.1 Символи на началната страница

Символ	Значение
	Непременно прочетете внимателно тази инструкция за експлоатация преди пускането в експлоатация. Това е предпоставката за безопасна работа и безпроблемна работа.
	Ръководство за експлоатация
	Не работете с бензиновия уред близо до открит пламък или източници на топлина.

1.2 Разяснения на условните обозначения и сигналните думи

⚠ ОПАСНОСТ! Обозначава непосредствено опасна ситуация, която - ако не бъде избегната - може да има като последствие смърт или тежко нараняване.

⚠ ПРЕДУПРЕЖДЕНИЕ! Обозначава потенциална опасна ситуация, която - ако не бъде избегната - би могла да доведе до смърт или тежко нараняване.

⚠ ВНИМАНИЕ! Обозначава потенциално опасна ситуация, която - ако не бъде избегната - може да има като следствие леко или умерено нараняване.

ВНИМАНИЕ! Обозначава ситуация, която - ако не се избегне - може да предизвика материални щети.

ℹ УКАЗАНИЕ Специални указания за по-добро разбиране и боравене.

2 ОПИСАНИЕ НА ПРОДУКТА

Тракторите за косене на трева със задно изхвърляне са произведени в различни модели. За следните описания в това ръководство, моля, уверете се, че сте прочели описанието, подходящо за Вашия трактор за косене.

Характеристики на Вашия трактор за косене:

- Предавателен механизъм: Крачен хидростат
- Куплунг на ножа: електромагнитен
- Обем на контейнера: 310 l
- Изпразване на контейнера: електрическо, телескопичен лост

Освен това има разлики при системите за мулчиране, типа мотор, мощността на мотора и ширината на рязане.

Разлики в моделите:

- Ширина на рязане
- Тип предавателна кутия (Т3 и G700)
- Байпас на предавателния механизъм-деблокиране

2.1 Използване по предназначение

Тракторът за косене е предназначен за косене на частни и домашни градини с макс. 10° (18%) наклон. Допълнителни приложения, като например, мулчиране се разрешава само при използване на оригиналните аксесоари и спаз-

ване на максималните стойности на натоварване.

Този уред е предназначен само за частна употреба. Всяка друга употреба както и непозволените реконструкции или внасяне на допълнителни елементи се счита за употреба не по предназначение, и води като следствие до отпадането на гаранцията, както и загубата на съответствието (обозначението CE) и отказа от отговорност на производителя за щети, причинени на потребителя или на трета страна.

2.2 Възможна неправилна употреба





Тракторът за косене не е предназначен за комерсиална употреба в обществени паркове, спортни съоръжения, селско стопанство и горско стопанство.

⚠ ПРЕДУПРЕЖДЕНИЕ! Опасности от **ретоварване на трактора!** Когато използвате ремарке, уверете се по-специално, че не превишавате допустимите натоварвания и наклони на опън. Превишаването на това може да доведе до влошаване на спирачната ефективност на трактора и да доведе до опасни ситуации!

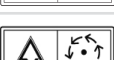
ℹ УКАЗАНИЕ Моля, обърнете внимание, че тракторът за косене на трева не е уличен и не може да се използва по обществени пътища!

2.3 Символи по уреда

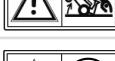
	Преди пускането в експлоатация прочетете ръководството за употреба!
	По време на косене други лица, особено деца и животни, трябва да се държат далеч от работното място.
	Извадете контактния ключ преди поддръжка и ремонт!
	Внимание опасност! Пазете ръцете и краката далеч от режещия нож!
	

	Не шофирайте по склонове с над 10° (18%) наклон!
	
	
	
	Опасност: Не ходете тук!
	Опасност от изгаряне от горещи повърхности!

2.4 Защитни и предпазни устройства

⚠ ПРЕДУПРЕЖДЕНИЕ! Опасност от **премахнати или манипулирани предпазни приспособления!** Всяка работа с премахнати или манипулирани предпазни приспособления е забранена. Дефектните предпазни приспособления трябва да бъде ремонтирани или сменени незабавно!

Предпазните приспособления включват по-специално:

- Спирачен контактен прекъсвач
- Контактен прекъсвач на косачния механизъм
- Контактен прекъсвач на контейнера за събиране на трева
- Контактен прекъсвач на седалката
- Капаци на косачката
- Контактен прекъсвач на канала за изхвърляне

2.5 Преглед на продукта (01)

№	Компонент
1	Волян
2	Арматурно табло
3	Спирачен педал
4	Капак на двигателя
5	Реверсивна скоростна кутия
6	Управление на трансмисията напред

№	Компонент
7	Косачен механизъм
8	Регулировка на височината на рязане
9	Байпас на предавателния механизъм
10	Сензор на контейнера за събиране на трева
11	Управление на контейнера
12	Контейнер за събиране на трева
13	Седалка на водача
14	Управление на контейнера електрическо*
15	Лост за заключване на спирачния педал
16	Лост за темпомат*

* Изпълнението варира и е в зависимост от модела

3 УКАЗАНИЯ ЗА БЕЗОПАСНОСТ

- Деца или други лица, които не познават инструкцията за експлоатация, не трябва да използват уреда.
- Спазвайте местните разпоредби за минималната възраст на човека, който употребява машината.
- Инструктирайте децата и юношите да не играят с машината.
- Косете само при дневна светлина или при добро изкуствено осветление.
- Дръжте далеч от опасната зона останалите хора.
- Потребителят е отговорен за злополуки с други хора или тяхната собственост.
- Използвайте само оригинални резервни части и принадлежности.
- Ремонтите по уреда трябва да се извършат от производителя, респ. от някоя негова клиентска служба.
- Носете антифони.
- Тракторът за косене няма разрешение за използване на обществения пътница и не може да се движи по тях.
- Не косете по време на гръмотевични бури. Няма защита срещу мълния.

- На машината не могат да се возят пътници.
- Не косете по склонове с наклон над 10° (18 %)
- Забранена е работата с трактора за косене и/или с прикрепени към него принадлежности след употребата на алкохол, медикаменти, намаляващи способността на реагиране, или на наркотици.
- Косете винаги напречно на склона.
- Спазвайте местните, комунално разрешени часове за работа.
- Тракторът за косене може да причини сериозни наранявания поради собственото си тегло. Бъдете особено внимателни при товарене и разтоварване на трактора за косене за транспортиране в превозно средство или ремарке.
- Този трактор не трябва да се тегли. Използвайте подходящо превозно средство за превоз по обществени пътища.
- Не работете с трактора за косене в лошо проветрени работни площи (напр. гараж). Отработените газове съдържат токсичен въглероден оксид и други замърсители.

4 РАЗОПАКОВАНЕ И МОНТИРАНЕ НА ТРАКТОРА

Спазвайте приложената инструкция за монтаж за разопаковане и монтиране на трактора.

И УКАЗАНИЕ Съблюдавайте също и приложеното ръководство за експлоатация на производителя на бензиновия двигател.

⚠ ПРЕДУПРЕЖДЕНИЕ! Опасности поради непълнен монтаж! Тракторът за косене не трябва да се експлоатира, докато не бъде напълно сглобен! Извършете всички монтажни работи, описани в инструкцията за монтаж. Ако имате съмнения, консултирайте се със специалист, преди пускане в експлоатация, дали инсталацията е извършена правилно! Проверете, дали всички предпазни и защитни устройства са налице и функционират!

5 ОРГАНИ ЗА УПРАВЛЕНИЕ

По-долу са описани бутоните за обслужване на тракторите за косене със задно изхвърляне. Моля, уверете се, че сте прочели описанието, подходящо за Вашия трактор за косене.

5.1 Стандартно арматурно табло (02)

По-долу ще бъдат обяснени на елементите на стандартното арматурно табло.

Регулиране на оборотите на двигателя

И УКАЗАНИЕ Имайте предвид, че задействането на регулатора по време на шофиране влияе на скоростта!

При регулатор с вграден дросел:

Чрез преместване на регулатора (02/2) оборотите на двигателя се увеличават или намаляват. В най-горното положение дроселът се включва.

 Превключване на дросела: Плъзнете регулатора до края на дросела. Използвайте тази позиция само, за да стартирате двигателя.

Указание: Някои варианти на трактора имат отделен бутон за дросела (02/1) на арматурното табло. Той трябва допълнително да се изтегли за стартиране на трактора. Ако двигателят работи, натиснете бавно бутона обратно!

 Режим на косене: В това положение двигателят работи на максимални обороти.



Празен ход: В това положение двигателят работи на най-ниски обороти.



Контактен ключ (02/4)

Положение	Функция
0	Изключен двигател. Контактният ключ може да бъде изваден.
I	Включени фарове. След стартиране на двигателя фаровете се включват в това положение.
II	Работно положение, когато двигателят работи.
III	Начална позиция за стартиране на двигателя. След като двигателят работи, освободете ключа. След това той се връща в работно положение II.

5.2 Арматурно табло с дисплей (03)











Прочетете тази глава, ако вашият трактор за косене разполага с дисплей над стандартното арматурно табло.

5.2.1 Функционални бутони и индикатор на дисплея

Поз.	Обозначение	Функция
03/2		На дисплея се показват: <ul style="list-style-type: none"> ■ Часове работа на ден (Индикатор с един десетичен знак) Указание: <i>Часовете работа на ден се показват в десетична система (1,5 h = 1 ч 30 мин).</i> или <ul style="list-style-type: none"> ■ Общо работни часове (Индикатор без десетичен знак) Указание: <i>Общите работни часове започват да се броят, щом като контактният ключ се завърти в Позиция I.</i>
03/5		За превключване на индикатора на дисплея: <ul style="list-style-type: none"> ■ Общо работни часове ■ Часове работа на ден ■ Заряд на акумулатора Указание: <i>Ако контактният ключ остане в ключалката на Позиция "I", общите работни часове продължават да се отчитат.</i>

Поз.	Обозначение	Функция
03/13		Връщане на часовете работа на ден на "0". Указание: Само часовете работа на ден могат да бъдат нулирани, а общите работни часове - не.

5.2.2 Контролни индикатори

Поз.	Обозначение	Индикацията светва:
03/1		<ul style="list-style-type: none"> ■ при работещ двигател: <ul style="list-style-type: none"> ■ при неработещ или дълбоко разреден стартерен акумулатор. ■ Кабел двигател-акумулатор прекъснат. ■ Предпазител дефектен (15 А-син). ■ Динамото на мотора дава дефекти. ■ при спрян мотор: <ul style="list-style-type: none"> ■ при дълбоко разреден стартерен акумулатор. Указание: При светване на този индикатор се обърнете към специализиран сервиз!
03/3		когато контейнерът за събиране на трева е пълен. Изпразнете контейнера за събиране на трева!
03/4		когато косачката е включена.
03/6		когато косачката е пусната за движение назад.
03/7		при свален контейнер за събиране на трева или когато той не е затворен според предписанията.
03/8		при включени фарове.
03/9		когато спирачката е натисната и при заключена спирачка.
03/10		когато в резервоара има само ок. 1,5 литра гориво.
03/11		когато нивото на маслото е под определена граница.
03/12		когато шофьорът на трактора слезе при: <ul style="list-style-type: none"> ■ Работещ двигател (Спирачката е заключена)

5.3 Педал за спирачката и съединителя (05)

- **Спирачка:** Когато натиснете докрай педала на спирачката (05/1), спирачката на предавката се натиска и тракторът спира.
- **Ръчна спирачка:** Ако дръпнете заключващия лост (05/2) нагоре, докато педалът на спирачката (05/1) е натиснат, спирачката се заключва. Чрез повторното натискане на педала на спирачката, тя се освобождава отново.

5.4 Управление на трансмисията (скорост на движение) (04)

Тракторите за косене са оборудвани с хидростатична трансмисия.

Някои модели са оборудвани с темпомат.

За движение напред и назад от дясната страна има два отделни педала.

Посока на движение	Описание
Напред	Натиснете десния педал (04/2), за да се движите напред.
Назад	Натиснете левия педал (04/1), за да се движите назад. <i>Указание:</i> Ако се натисне само педалът за заден ход, косачният механизъм се изключва. Косене при движение на заден ход: виж <i>глава 7.5.5 "Косене с трактора за косене"</i> , <i>страница 421</i> .

5.5 Хидростатична трансмисия (04, 05)

Хидростатичната трансмисия се задейства с два педала (04/1 и 04/2).

За **задвиждане**, освободете ръчната спирачка (05/2) при работещ двигател и след това натиснете педала (04/2) за движение напред или педала (04/1) за движение назад. Колкото повече натискате педала, толкова по-бързо се движите в избраната посока.

Движение напред: Натиснете външния педал (04/2) от дясната страна.

Движение назад: Натиснете вътрешния педал (04/1) от дясната страна.

5.6 Обслужване на косачния механизъм (06)

Настройка на височината на рязане

Косачният механизъм на трактора може да се регулира по височина с няколко лоста (06/2) отъдно на седалката на водача.

1. Преместете лоста за регулиране (06/2) в желаната посока. Лостът надолу означава ниска височина на рязане, лостът означава висока височина на рязане.

Включете косачката

Електрическо превключване: В зоната на арматурното табло има превключвател (02/5). Включете с него косачката (т.е. Позиция "1").

6 ПУСКАНЕ В ЕКСПЛОАТАЦИЯ

⚠ ПРЕДУПРЕЖДЕНИЕ! **Опасности поради непълнен монтаж!** Тракторът за косене не трябва да се експлоатира, докато не бъде напълно сглобен! Извършете всички монтажни работи, описани в инструкцията за монтаж. Ако имате съмнения, консултирайте се със специалист, преди пускане в експлоатация, дали инсталацията е извършена правилно! Проверете, дали всички предпазни и защитни устройства са налице и функционират!

6.1 Проверка на косачката

Преди употреба винаги проверявайте визуално, дали режещият инструмент, монтажните болтове и целият режещ блок са износени или повредени. За да се избегне дисбаланс, износените или повредените ножове трябва да бъдат заменени с нови.

6.2 Пълнене с масло

Преди първоначално пускане в експлоатация, двигателят трябва да се напълни с масло. За целта спазвайте инструкциите на производителя на двигателя. Също така имайте предвид, че нивото на маслото трябва да се проверява редовно и може да се наложи доливане на масло.

6.3 Зареждане с гориво (09)

⚠ ПРЕДУПРЕЖДЕНИЕ! **Опасности при работа с гориво!** Бензинът е силно запалим. Зареждайте резервоара само на открито! Не пушете! Не зареждайте с гориво, докато двигателят работи или е горещ!

Използвайте подходяща фуния или тръба за пълнене за зареждане на гориво, така че да

не може да се разлее гориво върху двигателя, корпуса или земята.

От съображения за безопасност капачката на резервоара за гориво и други капачки на гориво трябва да се сменят при повреда.

Ако горивото прелива, двигателят не трябва да се включва. Тракторът трябва да се извади от зоната, замърсена с гориво, а разлятото гориво да се изсмуче и да се избърше от пода, двигателя и корпуса с кърпа.

Всеки опит за стартиране трябва да се избягва, докато парите на горивото не се изпарят.

Съхранявайте горивото само в предвидените за целта контейнери.

Използвайте безоловен бензин, мин. ROZ 91.

Пълнене на резервоара

1. Ако е необходимо, изключете двигателя и извадете контактния ключ като предпазна мярка.
2. Изчакайте докато двигателят се охлади (опасност от експлозия поради възпламеняване на гориво!).
3. Натиснете покривната капачка на капака на резервоара (09/1).
4. Завъртете покривната капачка на капака на резервоара (09/1) нагоре. Покривната капачката на капака на резервоара (09/1) се отключва.
5. Отворете капака на резервоара (09/2) и го напълнете с горивото.
Указание: Избягвайте препълването на резервоара за гориво!
6. Затворете капака на резервоара (09/2).
7. Затворете покривната капачка на капака на резервоара (09/1), така че тя да се фиксира.

6.4 Проверка на налягането на гумите

- Проверявайте редовно налягането в гумите.
- Отчетете необходимото въздушно налягане върху гумата (препоръка 1 бар).

И УКАЗАНИЕ 1 PSI = 0,07 bar.

Със стандартна помпа за налягане, налягането в гумите може да се контролира и въздухът се допълва.

6.5 Монтиране на контейнера за събиране на трева (10–13)

Тракторите за косене се доставят с контейнер за събиране на трева. Моля, обърнете внима-

ние, че изображенията могат да се различават леко от оригинала.

Настройване на датчика за нивото на пълнене на контейнера за събиране на трева

Датчикът за нивото на пълнене съобщава чрез клаксон, когато контейнерът за събиране на трева трябва да се изпразни.

Датчикът за нивото на пълнене може да бъде настроен според състоянието на изрезките на 6 позиции. При сухи изрезки плъзнете датчика за нивото на пълнене на по-малките позиции. При мокри или влажни изрезки, настройте датчика на пълнене на по-дълго. По този начин се оказва влияние на пълненето на контейнера за събиране на трева.

1. Изключете двигателя (виж глава 7.4 "Стартиране и спиране на двигателя", страница 420).
2. Свалете контейнера за събиране на трева (виж глава 8.1 "Почистване на контейнера за събиране на трева", страница 423).
3. Настройте датчика за пълнене (10/1) на изрезка (10/a), докато той се застопори на желаната позиция.
4. Закачете контейнера за събиране на трева отново.

Закачете контейнера за събиране на трева

1. Дръжте контейнера за събиране на трева с една ръка за дръжката (11/1) и с другата ръка за отвора за държане на гърба (11/2).
2. Поставете контейнера за събиране на трева симетрично върху водача (11/3).
3. Наклонете контейнера за събиране на трева леко напред (12) с другата ръка, така че предната част на контейнера за събиране на трева да се застопори.
4. Сега отново наклонете контейнера за събиране на трева надолу (13/a).
5. Проверете правилното място на контейнера за събиране на трева.

6.6 Проверка на предпазните приспособления

Предпазните приспособления трябва да се проверяват преди всяко стартиране на трактора за косене.

⚠ ПРЕДУПРЕЖДЕНИЕ! Опасност при проверка на предпазните приспособления!
Проверката на предпазните приспособления

трябва да се извършва само от седалката на водача и ако наблизо няма други лица или животни!

Извършвайте всички проверки върху равна повърхност, така че тракторът да не може да се задвижи неволно.

6.6.1 Проверка на спирачния контактен превключвател

Спирачният контактен превключвател гарантира, че двигателят не може да бъде стартиран, ако спирачката не е задействана.

1. Двигателят е изключен.
2. Седнете на седалката на водача.
3. Освободете ръчната спирачка, като натиснете педала на спирачката (05/1).
4. Опитайте да стартирате двигателя (контактният ключ е в положение III).

И УКАЗАНИЕ Двигателят не трябва да се стартира!

6.6.2 Проверка на контактния прекъсвач на косачния механизъм

Контактният прекъсвач на косачката гарантира, че двигателят няма да стартира, когато косачният механизъм е активиран.

1. Двигателят е изключен.
2. Седнете на седалката на водача.
3. Натиснете спирачния педал (05/1) и задръжте ръчната спирачка (05/2).
4. Включете косачния механизъм (02/5, Позиция "1").
5. Опитайте да стартирате двигателя (контактният ключ е в положение III).

И УКАЗАНИЕ Двигателят не трябва да се стартира!

6.6.3 Проверка на контактния прекъсвач на седалката

Контактният прекъсвач гарантира, че двигателят се изключва, веднага след като при включен косачен механизъм вече няма човек на седалката на водача.

1. Седнете на седалката на водача.
2. Натиснете спирачния педал (05/1) и задръжте ръчната спирачка (05/2).
3. Стартирайте двигателя и го оставете да работи с максимални обороти.
4. Включете косачния механизъм (02/5, Позиция "1").

5. Освободете седалката, като станете (не слизайте!).

И УКАЗАНИЕ Двигателят трябва да се изключи!

6.6.4 Проверка на контактния прекъсвач на контейнера за събиране на трева

Контактният прекъсвач на контейнера за събиране на трева установява, че двигателят се изключва, щом като контейнерът за събиране на трева при включен косачен механизъм не е закачен правилно.

1. Седнете на седалката на водача.
2. Натиснете спирачния педал (05/1) и задръжте ръчната спирачка (05/2).
3. Стартирайте двигателя и го оставете да работи с максимални обороти.
4. Включете косачния механизъм (02/5, Позиция "1").
5. Повдигнете леко празния контейнер за събиране на трева или натиснете прекъсвача за отваряне.

И УКАЗАНИЕ Двигателят трябва да се изключи!

6.6.5 Проверка на контактния прекъсвач на канала за изхвърляне

Контактният прекъсвач на канала за изхвърляне установява, че тракторът за косене не може да се включи при демонтиран канал за изхвърляне.

1. Свалете контейнера за събиране на трева.
2. Отстранете канала за изхвърляне (18/2).
3. Седнете на седалката на водача.
4. Натиснете спирачния педал (05/1) и задръжте ръчната спирачка (05/2).
5. Стартирайте мотора.

И УКАЗАНИЕ Двигателят не трябва да се стартира!

7 РАБОТА С ТРАКТОРА

⚠ ПРЕДУПРЕЖДЕНИЕ! Опасности поради недостатъчно познаване на трактора! Прочетете внимателно инструкциите за експлоатация, преди да започнете работа! Обърнете специално внимание на всички инструкции за безопасност! Внимателно изпълнявай-

те всички монтажни работи и всички работи по въвеждане в експлоатация. Ако имате съмнения, попитайте производителя!

7.1 Основни подготвителни мерки

- По време на косенето винаги носете здрави обувки и дълги панталони. Никога не косете боси или с отворени сандали.
- Проверете изцяло терена, върху който ще се използва трактора за косене. Отстранете всички камъни, пръчки, телове, кокали и други чужди тела, които биха могли да бъдат хванати и изхвърлени настрана. Също и по време на косене трябва да се внимава за чужди тела.
- Извършете всички работи, описани в инструкцията за пускане в експлоатация. Това важи специално за проверката на предпазните приспособления.
- За теглене на товари използвайте само теглича! Не превишавайте вертикалния товар.
- Транспортирането на предмети на трактора не е позволено!

7.2 Използване на аксесоари

⚠ ПРЕДУПРЕЖДЕНИЕ! **Опасност от неправилни аксесоари или неправилно използване на аксесоари!** Използвайте само оригинални аксесоари от производителя на трактора! Спазвайте правилата за употреба в приложените инструкции за експлоатация!

Използването на неодобриени аксесоари или неправилна употреба на аксесоари може да предизвика голяма опасност за оператора и трети лица. Тракторът може да бъде претоварен. Това може да доведе до тежки злополуки.

7.3 Бутане на трактора за косене (15, 16)

⚠ ВНИМАНИЕ! **Опасност при бутане по склонове!** Бутайте трактора само върху хоризонтални повърхности! Върху склонове тракторът може да се задвижи неконтролируемо надолу.

При задвижване с крачен хидростат

Байпасният лост (15/1) се намира на задната колесна ниша.

Деблокиране на байпаса при Т3-скоростна кутия (Тип: Т15, Т16, Т18):

1. Издърпайте байпасния лост (15/1) и го опънете нагоре (16).
 2. Освободете спирачката.
- ⇒ Сега тракторът за косене може да бъде преместен.

Деблокиране на байпаса при G700-скоростна кутия (Тип: Т20, Т23):

1. Вкарайте байпасния лост (15/1) и го опънете нагоре (16).
 2. Освободете спирачката.
- ⇒ Сега тракторът за косене може да бъде преместен.

7.4 Стартиране и спиране на двигателя

Стартиране на мотора

1. Заемете място на седалката на водача.
2. Натиснете педала на спирачката докрай (05/1) от лявата страна и го заключете със заключващия лост (05/2).
3. Уверете се, че косачният механизъм НЕ е активиран. Проверете и положението на двупозиционния превключвател (02/5, Позиция "0").
4. Преместете регулатора за оборотите на двигателя (02/2) към горния ограничител. В зависимост от варианта на оборудването, там се намира и марката на дросела. Ако това не е така, издърпайте отделния бутон на дросела (02/1).
5. Вкарайте контактния ключ в ключалката (02/4).
6. Завъртете контактния ключ в положение „III“ и го дръжте, докато двигателят работи.
Указание: За да се предпази стартерния акумулатор, опитът за стартиране не трябва да отнеме повече от 5 секунди.
7. След това освободете контактния ключ, той автоматично ще премине в положение "II".
8. Преместете регулатора за оборотите на двигателя (02/2) в работно положение. При вариант на оборудването с бутон на дросела, го натиснете отново (02/1).

Изключване на двигателя

1. Изключете косачния механизъм (02/5).
2. Преместете регулатора (02/2) за оборотите на двигателя в работно положение.

- Натиснете педала на спирачката (05/1) от лявата страна и го заключете със заключващия лост (05/2).
- Завъртете контактния ключ (02/4) в Позиция „0“.
- Извадете контактния ключ.

⚠ ПРЕДУПРЕЖДЕНИЕ! Опасност от горещ двигател! При спиране на двигателя се уверете, че горещите части на двигателя (напр. шумозаглушителя) не могат да възпламенят близки предмети или материали!

7.5 Придвижване с трактора

⚠ ПРЕДУПРЕЖДЕНИЕ! Опасност поради несъбразена скорост! Карайте бавно, особено в началото, за да свикнете с поведението при шофиране и спиране на трактора! Преди всяка промяна на посоката, скоростта на движение трябва да бъде намалена, така че водачът винаги да има контрол над трактора и той да не може да се преобърне!

Вашият трактор се задвижва от хидростатична трансмисия.

7.5.1 Подгответе се за движение при температури под 10°C

- Уверете се, че косачният механизъм НЕ е активиран. За целта, проверете двупозиционния превключвател (02/5, Позиция “0”).
- Стартирайте двигателя и го оставете да загрее за около 30 секунди, за да оптимизирате вискозитета на трансмисионното масло. След това можете да се придвижвате с трактора. Косачният механизъм трябва да се включи едва, след като двигателят е работил няколко минути.

7.5.2 Шофиране с хидростатична трансмисия

- Натиснете педала на спирачката (05/1) от лявата страна и го заключете със заключващия лост (05/2).
- Настройте косачката на най-високата височина на рязане (06/2).
- Стартирайте мотора.
- Натиснете спирачката (05/1).
- Бавно натиснете педала за желаната посока на движение:
 - Напред: Педал (04/2)
 - Назад: Педал (04/1)

- Колкото повече натискате педала, толкова по-бързо се движи тракторът в избраната посока.
- За да спрете, освободете педала и натиснете педала на спирачката (05/1).

ⓘ УКАЗАНИЕ Всеки път, когато напускате трактора, винаги натискайте заключващия лост, когато педалът на спирачката е натиснат, така че тракторът да не може да се преобърне!

7.5.3 Движение с темпомат

ⓘ УКАЗАНИЕ Темпоматът може да се включи само при движение напред. При натискане на спирачката темпоматът автоматично се изключва.

Вкл./Изкл. на темпомата:

- Завъртете лоста (02/3) нагоре.
Темпоматът се включва.
- Завъртете лоста (02/3) надолу.
Темпоматът се изключва.

7.5.4 Шофиране и косене по склонове

⚠ ПРЕДУПРЕЖДЕНИЕ! Опасност от грешки при движение по склонове! При шофиране по склонове бъдете особено внимателни! Няма “безопасен” наклон. Обърнете специално внимание на следните инструкции за безопасност! Ако колелата буксуват или превозното средство закъса по време на изкачване, откачете косачката и приставките. След това се оттеглете бавно назад и в права посока! Пълната кутия за събиране на тревата увеличава опасността от преобръщане на трактора!

- Не шофирайте по склонове с над 10° (18 %) наклон. Пример: това съответства на разлика във височина от 18 cm на един метър дължина.
- Не потегляйте рязко.
- Не спирайте внезапно.
- Поддържайте ниската скорост на движение.
- Не косете напречно на наклона.
- Не ускорявайте силно.
- Не завивайте внезапно.

7.5.5 Косене с трактора за косене

За да се получи чист резултат от косене, скоростта на движение трябва да се адаптира към условията на ливадата. За косене изберете максимум 2/3 от възможната скорост на

движение на педала. Максималната скорост на трактора е предназначена единствено за шофиране без включване на косачката.

Обикновено височината на рязане е 4 - 5 см. Това съответства на 2-ра или 3-та степен на регулирането на височината (06/2). За влажна и мокра трева, моля, косете с по-висока височина на рязане.

За много висока трева е препоръчително да косите на две преминавания. За първото преминаване, настройте косачката на максимална височина на рязане. При второто преминаване можете да настроите желаната височина.

7.5.5.1 Включване на косачката

И **УКАЗАНИЕ** Косачката трябва да се превключва едва тогава, когато двигателят вече е загрят за около една минута! При включване на косачката тракторът за косене не трябва да се намира във висока трева.

1. Стартирайте мотора.
2. Преместете регулатора за оборотите на двигателя (02/2) в работно положение.
3. Настройте косачката на най-високата височина на рязане (06/2).
4. Включете косачката с двупозиционния превключвател (02/5, Позиция "1").
5. Настройте желаната височина на рязане с ръчния лост (06/2).
6. Започнете движение с трактора.

7.5.5.2 Косене при движение на заден ход

И **УКАЗАНИЕ** Ако се натисне само педалът за скоростта, косачният механизъм се изключва.

1. Натиснете бутона "Косене на заден ход" (02/6) и в рамките на 5 сек. педала (04/1) за движение назад.

⚠ ПРЕДУПРЕЖДЕНИЕ! **Опасност от злополука при косене!** Наблюдавайте обстановката около Вас при косене на заден ход! Косене на заден ход само когато е необходимо!

7.5.5.3 Изключване на косачката

⚠ ПРЕДУПРЕЖДЕНИЕ! **Опасност от задните ножове!** Въртящ се/изваждащ се нож може да пореже ръцете и краката Ви! Затова дръжте ръцете и краката си далече от режещите инструменти!

1. Изключете косачката с двупозиционния превключвател (02/5, Позиция "0").

Косачката може да се изключи както по време на престой, така и по време на движение на трактора.

⚠ ПРЕДУПРЕЖДЕНИЕ! **Опасност от нараняване поради изстрелващи се предмети!** При преминаване през площи с баластра и чакъл, могат да бъдат изтеглени предмети в работещия косачен механизъм и след това да бъдат изстреляни.

- Винаги изключвайте косачката, когато шофирате над зони, различни от трева.

7.5.5.4 Изпразване на контейнера за събиране на трева

И **УКАЗАНИЕ** Когато контейнерът за събиране на трева е пълен, прозвучава акустичен сигнал. Най-късно в този момент контейнерът трябва да бъде изпразнен.

Според варианта на оборудване, вашият трактор за косене разполага с електрически механизъм за изпразване на контейнера за събиране на трева или с ръчно управляем контейнер за изпразване на трева посредством команден лост.

За всички видове контейнери важи:

- Изпразването на контейнера за събиране на трева може да бъде извършено от шофьорската седалка.
- Ако при включен косачен механизъм, контейнерът за събиране на трева е сгънат респ. откачен, двигателят спира.
- Ако контейнерът за събиране на трева не е фиксиран правилно, косачният механизъм не може да се включи.

Изпразване на електрически управляем контейнер за събиране на трева

1. За изпразване, натиснете двупозиционния превключвател (07/1) от лявата страна на шофьорското място.
2. За затваряне на контейнера за събиране на трева, натиснете отново двупозиционния превключвател.

Изпразване на контейнера за събиране на трева с командния лост

1. Издърпайте командния лост от контейнера за събиране на трева (17/a).

- Натиснете лоста по посока на движение, за да се отвори контейнерът за събиране на трева (17/b).
- Придвижете контейнера за събиране на трева с лоста назад, докато контейнерът се фиксира.

7.5.5.5 Мулчиране

За оптимален резултат от мулчиране, тревата трябва да се коси редовно (около 1 или 2 пъти седмично). За целта отрежете 1/3 от височината на тревата (напр. косете по 2 см от трева с височина 6 см). В резултат на това отрязаната трева се влага директно в останалата тревна площ.

7.5.5.6 Интервал за косене

Имайте предвид, че по различно време тревата расте по различен начин. Препоръчително е да изберете по-кратък интервал на косене в началото на пролетта. Увеличете интервала на косене, когато растежът на тревата намалява през годината.

Ако тревата не може да се коси за известно време, първо изберете настройка на по-голяма височината на рязане и след това косете отново два дни по-късно с по-ниска настройка на височината на рязане.

7.5.5.7 Косене на висока трева

Ако тревата е пораснала по-дълго от обикновено или е твърде мокра, косете тревата с настройка на по-голяма височината на рязане. След това косете тревата още веднъж с по-ниска, нормална настройка.

7.5.5.8 Поддръжка на режещите ножове

По време на целия сезон за косене, осигурете остър нож, за да се избегне откъсване и разкъсване на тревата. Откъснатите стръкове трева стават кафяви по краищата. Това намалява растежа и увеличава чувствителността на тревата към болести.

- След всяка употреба проверявайте режещите ножове за острота и признаци за износване или щети! Ако е необходимо, потърсете помощта на сервис.
- Когато сменят ножовете, използвайте само оригинални резервни ножове.

8 ПОЧИСТВАНЕ НА ТРАКТОРА ЗА КОСЕНЕ

За оптимална функция и дълъг живот тракторът трябва да се почиства редовно.

След всяка експлоатация почиствайте трактора от полепналите замърсявания.

За почистването не използвайте пароструйка. Водната струя на пароструйка или градински маркуч може да доведе до повреди на електрическата система или лагерите.

Уверете се, че двигателят, редукторът и ролките, както и цялата електрическа система не влизат в контакт с вода.

⚠ ПРЕДУПРЕЖДЕНИЕ! **Опасности при почистването!** За всички работи по почистването важни следното:

- Изключете двигателя и извадете контактния ключ.
- Извадете внимателно щекера/ите за свещта/ите.
- След почистване трябва да се поставят отново предпазителите, които са отстранени за почистване.
- **ОПАСНОСТ ОТ ИЗГАРЯНЕ:** Почиствайте трактора само когато е охладен. Двигателят, трансмисията и ауспуха са много горещи!
- **ОПАСНОСТ ОТ ПОРЯЗВАНЕ:** При работи по режещите инструменти, се пазете от острите ножове. С помощта на инструментите за косене с много лопатки движението на един режещ инструмент може да доведе до движение на другия!

8.1 Почистване на контейнера за събиране на трева

За целта свалете контейнера за почистване на трева и го напърскайте отвътре и отвън с маркуч с вода. Здравно залепналите замърсявания трябва внимателно да бъдат изстъргани, напр. с четка. Особено внимавайте при контейнери за събиране на трева с облицовка от плат, да не се нарани тъканта.

📖 УКАЗАНИЕ Изпразнете контейнера за събиране на трева преди почистването, както е описано. Пълен контейнер за събиране на трева е твърде тежък, за да може да бъде свален безопасно.

Сваляне на контейнера за събиране на трева

- Изключете двигателя.
- Повдигнете леко контейнера за събиране на трева.
- Свалете контейнера за събиране на трева нагоре.

Сваляне на електрически управляем контейнер за събиране на трева

1. Изключете двигателя.
2. Уверете се, че електрически управляемият контейнер за събиране на трева е затворен.
3. Повдигнете контейнера за събиране на трева (ок. 30°).
4. Свалете контейнера за събиране на трева нагоре.

8.2 Почистване на корпуса, двигателя и скоростната кутия

ВНИМАНИЕ! Повреда на електрическата система поради проникване на вода! Когато почиствате трактора с вода, уверете се, че в електрическата система не попада вода!

Не пръскайте двигателя и всички лагери (колела, предавки, лагери на ножове) с вода или пароструйка.

Проникването на вода в системата за запалване, в карбуратора и във въздушния филтър може да причини смущения. Водата в лагерите може да доведе до загуба на смазване и по този начин до разрушаване на лагерите.

За отстраняване на мръсотия и трева, използвайте кърпа, четка за ръце, четка с дълга дръжка или друго подобно средство.

8.3 Почистване на канала за изхвърляне (18)

Чрез редовно почистване се гарантира лекоподвижността на механизма за настройване височината на рязане.

Каналът за изхвърляне се състои от две пъхнати една в друга части. Долната част е здраво фиксирана в косачния корпус. Горната част може да се изважда за почистване.

1. Отстранете контейнера за събиране на трева.
2. Отстранете винтовете (18/1) отляво и от дясно на канала за изхвърляне (18/2).
3. Извадете назад канала за изхвърляне през задната стена.
4. Почистете горния и долния канал за изхвърляне основно.
5. Пъхнете канала за изхвърляне в задната стена. При това, внимавайте, горната и

долната част да бъдат поставени заедно чисти.

6. Затегнете го здраво с двата фиксиращи винта.
7. Монтирайте контейнера за събиране на трева.

9 ПОДДЪРЖАНЕ В ИЗПРАВНОСТ

⚠ ПРЕДУПРЕЖДЕНИЕ! Опасности при поддържането в изправност! За всички работи по поддържането в изправност важи следното:

- Изключете двигателя и извадете контактния ключ.
- Извадете внимателно щекера/ите за свещта/ите.
- След поддръжка трябва да се поставят отново предпазителите, които са отстранени за поддръжката.
- ОПАСНОСТ ОТ ИЗГАРЯНЕ: Работете по трактора само когато е охладен. Двигателят, трансмисията и ауспуха са много горещи!
- ОПАСНОСТ ОТ ПОРЯЗВАНЕ: При работи по режещите инструменти, се пазете от острите ножове. С помощта на инструментите за косене с много лопатки движението на един режещ инструмент може да доведе до движение на другия.
- При смяната на части могат да се използват само оригинални резервни части.
- Ако имате съмнения, винаги се консултирайте със специализиран сервиз или се свържете с производителя.

9.1 График за поддръжка

Следните работи трябва да се извършват от самия потребител. Всички останали работи по техническата поддръжка, сервизирането и ремонта трябва да се извършват в оторизиран сервиз.

И УКАЗАНИЕ При по-силно натоварване и при високи температури може да са необходими по-кратки интервали за техническа поддръжка, отколкото в таблицата по-горе.

Спазвайте също така препоръчителното годишно смазване според графика на смазване.

Дейност	Преди всяка употреба	След всяка употреба	След първите 5 часа	На всеки 25 експлоатационни часа	На всеки 50 експлоатационни часа	Преди всяко съхранение
Проверете нивото на маслото в двигателя ^{)*}	X					
Сменете маслото на двигателя ^{)*}			X			X
Почистете въздушния филтър ^{)*}				X		
Сменете въздушния филтър ^{)*}					X	
Проверете свещта ^{)*}					X	
Проверете спирачката (пробно спиране на права отсечка)	X					
Проверете налягането в гумите	X					
Проверете ножовете на косачката	X					
Проверете за разхлабени части	X					X
Проверете клиновия ремък (визуална проверка)				X		
Почистете на трактора за косене		X				
Почистете решетката за засмукване на въздух на двигателя ^{)*}	X					
Почистете редукторите от остатъци от трева и косене		X		X		

^{)*} Вижте инструкциите за експлоатация на производителя на двигателя

9.2 Смазочен план

За да се осигури лекоподвижността на движещите се части, препоръчваме най-малко веднъж годишно повторно смазване на следните точки.

Почистете всички зони за смазване с кърпа преди смазване или пръскане. Не използвайте вода, за да избегнете евентуална корозия.

Точки за смазване:

- Смажете гресьорките на дясната и лявата ръкохватка (21) с многофункционална грес.
- Напръскайте лагера на предната ос на рамата (21/1) с масло за пръскане.
- Смажете назъбения сегмент и зъбното колело на кормилната кутия (22) с многофункционална грес.
- Смажете ролковия лагер и главината на предния и задния мост (23 / 20) с многофункционална грес.

И **УКАЗАНИЕ** Предните и задните колела трябва да бъдат свалени, за да се смажат осите и лагерите.

- Въртящи се и опорни участъци: Смазване на всички подвижни, въртящи се и опорни участъци.

9.3 Смяна на колело

Смяна на колелото може да се извършва само на хоризонтална и твърда повърхност.

1. Изключете трактора и извадете контактния ключ.
2. Натиснете педала на спирачката (05/1) докрай и го заключете със заключващия лост (05/2).
3. Осигурете трактора за косене с фиксиращи клинове срещу потегляне по инерция. Поставете клиновете на страната, която няма да се повдига.
4. Повдигнете трактора за косене с подходящ подемен механизъм (напр. крик) от страната, където трябва да се смени колелото. Повдигнете трактора, така че колелото, което трябва да смени, да се върти свободно.

Внимание! Опасност от повреда на оборудването.

При повдигането внимавайте да не се огънат елементи на трактора. Използвайте подемния инструмент само върху стабилни метални части.

5. Осигурете трактора за косене към опорния елемент на шасито със стабилна подложка (напр. дървени греди) така, че да не може да се спусне дори и при свличане или преобръщане на подемния механизъм.
6. Свалете предпазната капачка (19/1).
7. Избутайте осигурителната шайба (19/2) с отвертка. Внимавайте да не се загуби.
8. Свалете подложната шайба (19/3).
9. Издърпайте колелото от оста.
Указание: При изваждането на задните колела от оста, внимавайте да не загубите шпонката!
10. Преди повторния монтаж почистете оста и отвора в колелото и смажете двете с многофункционална грес.
11. Поставете отвора в оста.
Указание: При поставянето на задните колела, жлебовете на шпонката и задното колело трябва да са един върху друг,

така че шпонката да може да бъде поставена без усилие.

12. Поставете подложната шайба върху оста.
13. Натиснете осигурителната шайба в жлеба на оста. Ако евентуално използвате клещи, внимавайте да не повредите оста с клещите.
14. Поставете предпазната капачка върху оста.
15. Свалете предпазната подложка и внимателно спуснете трактора на земята с помощта на подемния механизъм.

9.4 Стартерен акумулатор

В обхвата на доставката не се съдържа зарядно устройство за стартерния акумулатор.

Точно обозначение на акумулатора: вижте кутията на акумулатора. Стартерният акумулатор се намира под капака на двигателя.

По принцип стартерният акумулатор е зареден фабрично.

Указания за безопасност

⚠ ПРЕДУПРЕЖДЕНИЕ! Опасност от неправилно боравене със стартерния акумулатор! За да избегнете опасности, които могат да възникнат при неправилно боравене с акумулатора, спазвайте следните указания!

- Стартерният акумулатор не трябва да се съхранява в непосредствена близост до открит огън, да се изгаря или поставя върху нагреватели. Има опасност от експлозия.
- Съхранявайте стартерния акумулатор през зимата в хладно и сухо помещение (10 - 15 °C). По време на съхранение трябва да се избягват температури под нулата.
- Не оставяйте стартерния акумулатор незареден за продължителен период от време. Ако стартерният акумулатор не е бил използван за продължителен период от време, той трябва да се зарежда с подходящо зарядно устройство.
- Не повреждайте стартерния акумулатор. Електролитът (сярна киселина) причинява изгаряния на кожата и облеклото - незабавно измийте обилно с вода.
- Поддържайте стартерния акумулатор чист. Избърсвайте само със суха кърпа. Не използвайте вода, бензин, разреждател или други подобни!

- Дръжте свързващите полюси чисти и ги смажете с полюсна грес.
- Не свързвайте късо свързващите полюси.

Зареждане на стартерния акумулатор

Зареждането е задължително:

- Преди съхранение за почивка през зимата.
- При по-продължителен престой на устройството (повече от 3 месеца).

⚠ ПРЕДУПРЕЖДЕНИЕ! **Опасност от неправилно зареждане на стартерния акумулатор!** Зарядният ток на зарядното устройство не трябва да надвишава 5 ампера, а напрежението на зареждане трябва да бъде макс. 14,4 волта. При по-високо напрежение на зареждане съществува риск от експлозия на стартерния акумулатор! Винаги изваждайте контактния ключ при работа с акумулатора.

Препоръчваме зареждането на този стартерен акумулатор, който не се нуждае от поддръжка и е устойчив на газ със специално предназначено зарядно устройство (достъпно от специализирани дилъри).

Спазвайте инструкциите за експлоатация на производителя на зарядното устройство, преди да заредите стартерния акумулатор.

⚠ ВНИМАНИЕ! **Опасност от късо съединение!** За да избегнете късо съединение, първо изключете минусовия кабел (-) от акумулатора и го свържете отново! Винаги изваждайте контактния ключ при работа с акумулатора!

1. Извадете контактния ключ (02/4).
2. Отворете капака на двигателя.
3. Свържете клемите на зарядното устройство към присъединителните клемите на акумулатора.

i УКАЗАНИЕ Спазвайте полярността:

- Червена клема = положителен полюс (+)
 - Черна клема = отрицателен полюс (-)
4. Свържете зарядното устройство към мрежата и го включете.

9.5 Демонтиране на косачката

За използване на трактора при зимни условия и за подмяна на клиновия ремък, косачката трябва да се демонтира.

1. Завъртете волана наляво докрай (32).
2. Отстранете контейнера за събиране на трева (33).

3. Демонтирайте канала за изхвърляне (18).
4. Разхлабете цилиндричния винт (34) на държача на шахтата 5 - 6 оборота.
5. Спуснете косачката на най-ниската настройка (35).
6. Откачете опъващата пружина от косачката (36).
7. Преместете косачката нагоре докрай (37).
8. Разкачете канала на трапецовидния ремък (38).
9. Откачете трапецовидния ремък от ремъчната шайба на двигателя (39).
10. Спуснете косачката отново на най-ниската настройка (40).
11. Свалете 4-те осигурителни щифта на скобите на косачката (41).
12. Дръпнете скобата чрез болтовете (41).

9.6 Смяна на клиновидния ремък

1. Развийте 6-те подсигурителни гайки (24).
2. Разкачете канала на трапецовидния ремък (25).
3. Разкачете и отстранете десния капак на косачния механизъм (26).
4. Разкачете и отстранете левия капак на косачния механизъм (27).
5. Леко разхлабете винта на обтягащата ролка, докато клиновидният ремък може да се извади (28).
6. Извадете клиновидния ремък.

i УКАЗАНИЕ Воденето и положението на клиновидния ремък са различни в зависимост от модела. Обърнете внимание на указателните стикери върху косачния механизъм.

Поставяне на нов клиновиден ремък

1. Поставете клиновидния ремък около леко разхлабената обтягаща ролка и отново завийте обтягащата ролка (30 / 31).
2. Поставете клиновидния ремък съгласно последователността около ролките и спазвайте воденето и позицията на клиновидния ремък.

10 ТРАНСПОРТИРАНЕ

При транспортиране на трактора за косене с транспортно оборудване (напр. автомобилни ремаркета), косачката трябва да бъде поддържана за освобождаване на окачането на косачката.

При транспортиране осигурете достатъчна товароносимост на транспортните средства и подходящо обезопасяване на трактора.

11 СКЛАДИРАНЕ

Тракторът за косене трябва да бъде защитен от атмосферни влияния, особено от влага, дъжд и продължителна пряка слънчева светлина.

Никога не съхранявайте трактора за косене с гориво в резервоара в сграда, където парите на горивото могат да влязат в контакт с открит огън или искри. Паркирайте трактора за косене само на места, подходящи за паркиране на моторни превозни средства.

За по-дълги периоди на съхранение, като например съхранение в зимни условия, не паркирайте трактора с пълен резервоар за гориво. Горивото може да се изпари.

Преди продължително съхранение, горивото трябва да се източи от резервоара и карбура-

тора, за да се избегнат отлагания и по този начин да се затрудни пускането в експлоатация. Моля, попитайте Вашия специализиран сервиз за това.

12 ПОМОЩ ПРИ НЕИЗПРАВНОСТИ

⚠ ВНИМАНИЕ! Опасност от нараняване. Остроръбести и движещи се части на уреда могат да доведат до наранявания.

- Винаги при работи по поддръжката, обслужването и почистването носете защитни ръкавици!

ℹ УКАЗАНИЕ При неизправности, които не са посочени в тази таблица или които не можете да отстраните самостоятелно, моля обърнете се към нашата компетентна клиентска служба.

Неизправност	Причина	Отстраняване
Двигателят не пали.	Липса на гориво.	Напълнете резервоара; Проверете вентилацията на резервоара; Проверете горивния филтър.
	Некачествено, замърсено гориво, старо гориво в резервоара.	Винаги използвайте прясно гориво от чисти съдове; Почистете карбуратора (сервиз).
	Замърсен въздушен филтър.	Почистете въздушния филтър (вж. инструкциите за експлоатация на производителя на двигателя).
	Няма искра.	Почистете запалителната свещ, сменете, ако е необходимо, проверете кабела на запалването, проверете системата за запалване (сервиз за обслужване на клиенти).
	Поради многократни опити за запалване има твърде много гориво в горивната камера на двигателя.	Развийте запалителната свещ и я изсушете.
Стартерът не работи.	Празен или слаб стартерен акумулатор.	Заредете стартерния акумулатор.
	Предпазният превключвател на седалката на водача не работи.	Седнете правилно на мястото на водача; Превключвателят е дефектен.
	Предпазният превключвател на спирания педал не работи.	Натиснете спирания педал докрай.
	Косачката е включена.	Изключете косачката.

Неизправност	Причина	Отстраняване
	Предпазителят на (+) кабела на стартерния акумулатор.	Проверете предпазителя, при необходимост го сменете.
Мощността на двигателя пада.	Твърде висока или твърде влажна трева.	Коригирайте височината на рязане; направете място за косачката с леко връщане назад.
	Канал за изхвърляне/косачно крило запушени.	Изключете двигателя и извадете контактния ключ! Почистете канала за изхвърляне/косачното крило.
	Замърсен въздушен филтър.	Почистете въздушния филтър (вж. инструкциите за експлоатация на производителя на двигателя).
	Регулирането на карбуратора не е правилно.	Проверете настройката (сервиз).
	Ножът е силно износен.	Сменете ножа (сервиз).
	Скоростта на движение е твърде висока.	Редуцирайте скоростта на движение.
Тракторът за косене вибрира силно.	Косачката е повредена.	Проверете косачката (отдел за обслужване на клиенти).
Тракторът за косене не се задвижва.	При хидростатично задвижване: няма задвижване на ходовата част.	Превключете байпасния лост в работно положение (вж <i>глава 7.3 "Бутане на трактора за косене (15, 16)", страница 420</i>).
Неравно косене.	Ножът е износен, не е наточен.	Сменете ножа или го наточете. Балансирате наточените ножове (отдел за обслужване на клиенти)!
	Неправилна височина на рязане.	Коригирайте височината на косене.
	Твърде ниска честота на въртене на двигателя.	Задайте максимална честота на въртене на двигателя.
	Скоростта на движение е твърде висока.	Намалете скоростта на движение.
	Различно налягане в гумите на колелата.	Напомпайте до правилното въздушно налягане. Отчетете правилното налягане на гумите.
Контейнерът за събиране на трева не се пълни.	Височината на рязане е настроена твърде дълбоко.	Коригирайте височината на косене.
	Тревата е влажна - твърде тежка е, за да бъде транспортирана от въздушния поток.	Отложете времето за косене, докато повърхността за косене изсъхне.
	Ножът е силно износен.	Подменете ножа. (Отдел за обслужване на клиенти)

Неизправност	Причина	Отстраняване
	Твърде високо подрязване на тревата.	Косене на тревата на 2 пъти: <ul style="list-style-type: none"> ■ 1. Преминаване: макс. височина на рязане ■ 2. Преминаване: желана височина на рязане.
	Платненият чувал е запушен - няма приток на въздух.	Почистете платнения чувал.
	Каналът за изхвърляне косачното крило са замърсени.	Почистете канала за изхвърляне/косачното крило.
Индикаторът за пълнене не реагира.	Остатъци от косене на лоста на индикатора за пълнене.	Отстранете остатъците от косене на лоста на индикатора за пълнене. След това, проверете лекоподвижността.
Задвижване на ходовата част, спирачка, съединител и косачен механизъм.		Проверките да се извършват само от отдела за обслужване на клиенти!

12.1 Индикатор за грешка на дисплея и отстраняване на грешка

Индикатор	Грешка	Описание на грешката	Отстраняване на грешката
Err 01	Превключвател на седалката	Електрониката разпознава невалидно състояние на превключвателя на седалката.	<ol style="list-style-type: none"> 1. Изключете и отново включете запалването (Позиция 2)** 2. Наточете и разточете седалката няколко пъти <ul style="list-style-type: none"> ■ Самодиагностика, евентуално автоматично изтриване на грешката*, ■ в противен случай се свържете със сервиза
Err 02	Превключвател на спирачката	Електрониката разпознава невалидно състояние на превключвателя на спирачката.	<ol style="list-style-type: none"> 1. Изключете и отново включете запалването (Позиция 2)** 2. Натиснете няколко пъти спирачния педал <ul style="list-style-type: none"> ■ Самодиагностика, евентуално автоматично изтриване на грешката*, ■ в противен случай се свържете със сервиза

Индикатор	Грешка	Описание на грешката	Отстраняване на грешката
Err 03	Превключвател на косачния механизъм	Електрониката разпознава невалидно състояние на превключвателя на косачния механизъм.	<ol style="list-style-type: none"> 1. Изключете и отново включете запалването (Позиция 2)** 2. Натиснете няколко пъти превключвателя на косачния механизъм <ul style="list-style-type: none"> ■ Самодиагностика, евентуално автоматично изтриване на грешката*, ■ в противен случай се свържете със сервиза
Err 04	Превключвател на контейнера	Електрониката разпознава невалидно състояние на превключвателя на контейнера.	<ol style="list-style-type: none"> 1. Изключете и отново включете запалването (Позиция 2)** 2. Отворете и затворете няколкократно контейнера <ul style="list-style-type: none"> ■ Самодиагностика, евентуално автоматично изтриване на грешката*, ■ в противен случай се свържете със сервиза
Err 05	Превключвател на трансмисията	Електрониката разпознава невалидно състояние на превключвателя на трансмисията.	<ol style="list-style-type: none"> 1. Изключете и отново включете запалването (Позиция 2)** 2. Натиснете няколко пъти педала за заден ход <ul style="list-style-type: none"> ■ Самодиагностика, евентуално автоматично изтриване на грешката*, ■ в противен случай се свържете със сервиза
Err 06	Контактен прекъсвач на канала за изхвърляне	Електрониката разпознава невалидно състояние на изхода на канала за изхвърляне.	<ol style="list-style-type: none"> 1. Изключете и отново включете запалването (Позиция 2)** 2. Демонтирайте и отново монтирайте канала за изхвърляне <ul style="list-style-type: none"> ■ Самодиагностика, евентуално автоматично изтриване на грешката*, ■ в противен случай се свържете със сервиза
Err 07	Контактен прекъсвач на косачния механизъм	Електрониката разпознава невалидно състояние на изхода на косачния механизъм.	<ol style="list-style-type: none"> 1. Изключете и отново включете запалването (Позиция 1) <ul style="list-style-type: none"> ■ Самодиагностика, евентуално автоматично изтриване на грешката*, ■ в противен случай се свържете със сервиза

Индикатор	Грешка	Описание на грешката	Отстраняване на грешката
Err 08	Пусково реле	Електрониката разпознава невалидно състояние на изхода на пусковото реле.	<ol style="list-style-type: none"> 1. Изключете и отново включете запалването (Позиция 1) <ul style="list-style-type: none"> ■ Самодиагностика, евентуално автоматично изтриване на грешката*, ■ в противен случай се свържете със сервиза
Err 09	Електромагнитен вентил	Електрониката на двигателя разпознава невалидно състояние на изхода на електромагнитния вентил на двигателя.	<ol style="list-style-type: none"> 1. Изключете и отново включете запалването (Позиция 1) <ul style="list-style-type: none"> ■ Самодиагностика, евентуално автоматично изтриване на грешката*, ■ в противен случай се свържете със сервиза
Err 10	Запалваща bobина	Електрониката разпознава невалидно състояние на изхода на запалващата bobина.	<ol style="list-style-type: none"> 1. Изключете и отново включете запалването (Позиция 1) <ul style="list-style-type: none"> ■ Самодиагностика, евентуално автоматично изтриване на грешката*, ■ в противен случай се свържете със сервиза
Err 11	Вътрешно захранващо напрежение	Електрониката разпознава невалидно състояние на вътрешния изход на захранващото напрежение.	<ol style="list-style-type: none"> 1. Изключете и отново включете запалването (Позиция 1) <ul style="list-style-type: none"> ■ Самодиагностика, евентуално автоматично изтриване на грешката*, ■ в противен случай се свържете със сервиза
Err 12	Контрол на вътрешно захранващо напрежение	Електрониката разпознава невалидно състояние на вътрешния контрол на захранващото напрежение.	<ol style="list-style-type: none"> 1. Изключете и отново включете запалването (Позиция 1) <ul style="list-style-type: none"> ■ Самодиагностика, евентуално автоматично изтриване на грешката*, ■ в противен случай се свържете със сервиза

* : При това дисплей изгасва за ок. 4 секунди.

** : Изтриване на грешката чрез натискане на бутона R (03/13).

13 ГАРАНЦИЯ

Всякакви материални или производствени дефекти по уреда се отстраняват от нас през законния давностен срок за претенции за недостатъци, по наш избор чрез ремонт или заместваща доставка. Давностният срок се определя съответно според законите на страната, където е продаден уредът.

Нашата гаранция важи само при:

- Спазване на тази инструкция за експлоатация
- Правилна употреба
- Използване на оригинални резервни части

Гаранцията става невалидна при:

- Опити за самоволни ремонти
- Самоволни технически изменения
- Употреба не по предназначение

От гаранцията се изключват:

- Щети по лаковото покритие, възникнали вследствие на нормално износване
- Бързо износващи се части, които на картата с резервните части са означени с рамка

xxxxxx (x)

- Двигатели с вътрешно горене (за тях важат гаранционните разпоредби на съответния производител на мотора)

Гаранционният период започва да тече след покупката от страна на първия краен потребител. Определяща е датата на документа за покупка. Моля, обърнете се с тази декларация и оригиналния документ за покупка към вашия търговски представител или най-близкия център за обслужване на клиенти. Законните претенции за дефекти от страна на купувача към продавача остават непроменени от тази декларация.

ПЕРЕВОД ОРИГИНАЛЬНОГО РУКОВОДСТВА ПО ЭКСПЛУАТАЦИИ

Оглавление

1	Информация о руководстве по эксплуатации	435	6.6.2	Проверка переключателя контактов косильного механизма	442
1.1	Символы на титульной странице	435	6.6.3	Проверка переключателя контактов сиденья	442
1.2	Условные обозначения и сигнальные слова	435	6.6.4	Проверка переключателя контактов емкости для травы	442
2	Описание продукта	435	6.6.5	Проверка переключателя контактов разгрузочного канала	443
2.1	Использование по назначению	435	7	Эксплуатация трактора	443
2.2	Случаи неправильного применения	436	7.1	Основные подготовительные меры	443
2.3	Символы на устройстве	436	7.2	Использование аксессуаров	443
2.4	Предохранительные и защитные устройства	436	7.3	Толкание газонного трактора (15, 16)	443
2.5	Обзор продукта (01)	436	7.4	Запуск и выключение двигателя	443
3	Указания по технике безопасности	437	7.5	Езда на тракторе	444
4	Распаковка и монтаж газонного трактора	437	7.5.1	Приготовьтесь к движению при температуре ниже 10 °С	444
5	Элементы управления	437	7.5.2	Вожделение с коробкой передач с ножным гидростатом	444
5.1	Стандартная панель приборов (02)	438	7.5.3	Вожделение с круиз-контролем	444
5.2	Панель приборов с дисплеем (03)	438	7.5.4	Вожделение и скашивание на склонах	444
5.2.1	Функциональные клавиши и индикаторы дисплея	438	7.5.5	Скашивание на газонном тракторе	445
5.2.2	Индикаторы	439	8	Очистка газонного трактора	446
5.3	Педаль тормоза и сцепления (05)	440	8.1	Очистка емкости для травы	447
5.4	Работа коробки передач (скорость вождения) (04)	440	8.2	Очистка корпуса, двигателя и коробки передач	447
5.5	Коробка передач с ножным гидростатом (04, 05)	440	8.3	Очистка разгрузочного канала (18)	447
5.6	Эксплуатация косильного механизма (06)	440	9	Профилактическое обслуживание	447
6	Ввод в эксплуатацию	440	9.1	График технического обслуживания	448
6.1	Проверка косильного механизма	441	9.2	План смазки	449
6.2	Заполнение маслом	441	9.3	Замена колес	449
6.3	Заполнение топливом (09)	441	9.4	Стартерная батарея	449
6.4	Проверка давления воздуха в шинах	441	9.5	Демонтаж косильного механизма	450
6.5	Установка емкости для травы (10 – 13)	441	9.6	Замена клинового ремня	450
6.6	Проверка предохранительных приспособлений	442	10	Транспортировка	451
6.6.1	Проверка переключателя тормозного контакта	442	11	Хранение	451

12 Устранение неисправностей	451
12.1 Отображение индикации ошибок и устранение неисправностей	453
13 Гарантия	456

1 ИНФОРМАЦИЯ О РУКОВОДСТВЕ ПО ЭКСПЛУАТАЦИИ

- Немецкая версия содержит оригинальное руководство по эксплуатации. Все остальные языковые версии — это переводы оригинального руководства по эксплуатации.
- Всегда держите это руководство по эксплуатации под рукой, чтобы прочитать его, если вам потребуется информация об устройстве.
- Передавайте устройство другим лицам только вместе с этим руководством по эксплуатации.
- Прочтите и соблюдайте указания по технике безопасности и предупреждения, приведенные в данном руководстве по эксплуатации.
- Газонные тракторы поставляются в нескольких вариантах исполнения. Обратите внимание на то, что изображения могут отличаться от фактических. Если описание не понятно, обратитесь в специализированную мастерскую или к производителю.
- Соблюдайте прилагаемые руководства по монтажу и эксплуатации бензинового двигателя.

1.1 Символы на титульной странице

Символ	Значение
	Обязательно прочитайте данное руководство по эксплуатации перед вводом в эксплуатацию. Это необходимо для безопасной и безотказной работы.
	Руководство по эксплуатации
	Не следует эксплуатировать бензиновое устройство вблизи открытого пламени или источников тепла.

1.2 Условные обозначения и сигнальные слова

 **ОПАСНОСТЬ!** Указывает на опасную ситуацию, которая, если ее не избежать, приводит к смерти или серьезным травмам.

 **ПРЕДУПРЕЖДЕНИЕ!** Указывает на потенциально опасную ситуацию, которая, если ее не избежать, может привести к смерти или серьезным травмам.

 **ОСТОРОЖНО!** Указывает на потенциально опасную ситуацию, которая, если ее не избежать, может привести к травмам легкой и средней тяжести.

ВНИМАНИЕ! Указывает на ситуацию, которая, если ее не избежать, может привести к имущественному ущербу.

 **ПРИМЕЧАНИЕ** Специальные указания для облегчения понимания и эксплуатации.

2 ОПИСАНИЕ ПРОДУКТА

Газонные тракторы с задней разгрузкой изготавливаются в различных конструкциях. Убедитесь в том, что вы в этом руководстве по эксплуатации вы читаете описание, соответствующее вашему газонному трактору.

Характеристики газонного трактора:

- Коробка передач: ножной гидростат
- Муфта реза: электромагнитная
- Объем емкости: 310 л
- Опорожнение емкости: электрическое, телескопический рычаг

Кроме того, существуют также различия в системах мульчирования, типе двигателя, мощности двигателя и ширине среза.

Различия между типами:

- Ширина среза
- Тип коробки передач (Т3 и G700)
- Разблокировка обхода коробки передач

2.1 Использование по назначению

Газонный трактор предназначен для непрофессионального скашивания в частных домах при крутизне ската макс. 10° (18%). Дополнительное использование, например мульчирование, разрешаются только с использованием оригинальных аксессуаров и в соответствии с максимальными значениями нагрузки.

Это устройство предназначено для частного использования. Любое другое использование или несанкционированные изменения и дополнения считаются использованием не по назначению и приводят к аннулированию гарантии, а также потери соответствия (знак CE) и отказ от какой-либо ответственности за ущерб, нанесенный пользователю или третьей стороне изготовителем.





2.2 Случаи неправильного применения

Газонный трактор не предназначен для коммерческого использования в общественных парках, на спортивных площадках, в сельском и лесном хозяйствах.

⚠ ПРЕДУПРЕЖДЕНИЕ! Опасности из-за перегрузки газонного трактора! Во время использования прицепа следите за тем, чтобы не превысить допустимые нагрузки и уклоны/перепады. Превышение может перегрузить тормозную систему газонного трактора и привести к опасным ситуациям!

ℹ ПРИМЕЧАНИЕ Обратите внимание, что газонный трактор не разрешается использовать на общественных дорогах!

2.3 Символы на устройстве

	Перед эксплуатацией прочитайте инструкцию!
	Во время скашивания другие люди, особенно дети и животные, должны находиться вдали от рабочей зоны.
	Перед работами по техническому обслуживанию и ремонту вынимайте ключ зажигания!
	Внимание! Опасность! Берегите руки и ноги от режущего механизма!
	

	Не заезжайте на уклоны выше 10 ° (18 %)!
	
	
	
	Опасность: Не входите!
	Опасность ожогов из-за горячих поверхностей!

2.4 Предохранительные и защитные устройства

⚠ ПРЕДУПРЕЖДЕНИЕ! Опасность в связи с удалением или манипулированием защитными устройствами! Любая эксплуатация при удалении или манипулировании защитными устройствами запрещена. Неисправные защитные устройства необходимо немедленно отремонтировать или заменить!

Защитные устройства включают:

- Переключатель тормозного контакта
- Переключатель контактов садового трактора
- Переключатель контактов емкости для травы
- Переключатель контактов сиденья
- Защитные крышки садового трактора
- Переключатель контактов разгрузочного канала

2.5 Обзор продукта (01)

Номер	компонента
1	Рулевое колесо
2	Панель приборов
3	Педаль тормоза
4	Капот двигателя
5	Привод обратной передачи
6	Привод передней передачи

Номер	компонента
7	Косильный механизм
8	Регулировка высоты среза
9	Обход коробки передач
10	Датчик емкости для травы
11	Привод емкости
12	Емкость для травы
13	Сиденье водителя
14	Электрический привод емкости*
15	Держатель педали тормоза
16	Рычаг круиз-контроля*

* Варианты различаются и зависят от конкретной модели

3 УКАЗАНИЯ ПО ТЕХНИКЕ БЕЗОПАСНОСТИ

- Запрещается использовать устройство детьми или лицами, не ознакомившимися с данной инструкцией.
- Соблюдайте местные предписания относительно минимального возраста оператора устройства.
- Не разрешайте детям и подросткам играть с устройством.
- Работать можно только при дневном свете или при хорошем освещении.
- Удалите посторонних лиц из опасной зоны.
- Оператор или пользователь отвечают за жизнь и имущество других лиц.
- Используйте только оригинальные запасные части и принадлежности.
- Ремонт устройства должен выполняться производителем или его сервисной службой.
- Используйте средства защиты органов слуха.
- Газонный трактор запрещается использовать на общественных дорогах и улицах.
- Не выполняйте скашивание во время грозы. Садовый трактор не оснащен защитой от молний.
- Запрещается возить на устройстве пассажиров.

- Не выполняйте скашивание на склонах с углом более 10 ° (18 %)
- Запрещается работать с газонным трактором и (или) прикрепленными к нему аксессуарами в состоянии алкогольного или наркотического опьянения или после приема лекарственных препаратов, влияющих на скорость реакции.
- Всегда выполняйте скашивание поперек откоса.
- Соблюдайте длительность работы, разрешенную на месте.
- Газонный трактор может привести к серьезным травмам из-за собственного веса. Соблюдайте осторожность при погрузке и разгрузке газонного трактора для перевозки в транспортном средстве или прицепе.
- Этот газонный трактор не разрешается брать на буксир. Используйте подходящее транспортное средство для перевозки по маршрутам общественного транспорта.
- Не использовать газонный трактор в закрытых помещениях или плохо проветриваемых зонах (например, в гараже). Выхлопные газы содержат ядовитый угарный газ и другие вредные вещества.

4 РАСПАКОВКА И МОНТАЖ ГАЗОННОГО ТРАКТОРА

Для распаковки и монтажа газонного трактора см. прилагаемое руководство по установке.

И ПРИМЕЧАНИЕ Также соблюдайте прилагаемое руководство по эксплуатации бензинового двигателя.

⚠ ПРЕДУПРЕЖДЕНИЕ! Опасность из-за неполной установки! Газонный трактор запрещается эксплуатировать до полной установки! Выполните все работы по установке, описанные в руководстве по установке. В случае сомнений перед вводом в эксплуатацию спросите специалиста, выполнена ли установка правильно! Убедитесь в наличии и работоспособности всех предохранительных и защитных устройств!

5 ЭЛЕМЕНТЫ УПРАВЛЕНИЯ

Ниже приведены элементы управления газонных тракторов с задней разгрузкой. Убедитесь в том, что вы читаете описание, соответствующее вашему газонному трактору.

5.1 Стандартная панель приборов (02)

Элементы стандартной панели приборов описаны ниже.

Управление частотой вращения двигателя

И ПРИМЕЧАНИЕ Обратите внимание на то, что срабатывание регулятора в режиме движения влияет на частоту вращения двигателя!

Для регуляторов с интегрированным дросселем:

При перемещении регулятора (02/2) частота вращения двигателя увеличивается и уменьшается. Дроссель переходит в крайнее верхнее положение.



Выключение дросселя: Переместите регулятор вверх к знаку дросселя. Используйте это положение исключительно для пуска двигателя.

Примечание. Некоторые варианты трактора оснащены отдельной кнопкой дросселя (02/1) на панели приборов. Затем ее необходимо нажать для запуска трактора. Если двигатель работает, медленно снова нажмите кнопку!



Работа в режиме скашивания: В этом положении двигатель работает на максимальной частоте вращения.



Режим малого хода: В этом положении двигатель работает на минимальной частоте вращения.

Замок зажигания (02/4)

Положение	Принцип действия
0	Двигатель выключен. Ключ зажигания можно вынуть.
I	Фара включена. После запуска двигателя в этом положении фара включается.
II	Рабочее положение при запуске двигателя.
III	Стартовое положение для запуска двигателя. Как только двигатель запустится, отпустите ключ. Затем он вернется обратно в рабочее положение II.

5.2 Панель приборов с дисплеем (03)

Прочитайте эту главу, если ваш газонный трактор оснащен дисплеем над стандартной панелью приборов.



5.2.1 Функциональные клавиши и индикаторы дисплея

Позиция	Наименование	Принцип действия
03/2		<p>На дисплее доступны такие индикаторы:</p> <ul style="list-style-type: none"> ■ Часы работы в день (индикация с помощью положения запятой) Примечание: Часы работы в день отображаются в десятичной системе (1,5 ч = 1 ч 30 мин). <p>или</p> <ul style="list-style-type: none"> ■ Общее число часов работы (индикация без положения запятой) Примечание: Общее число часов работы начинает отсчитываться, если перевести ключ зажигания в положение I.

Позиция	Наименование	Принцип действия
03/5		<p>Переключение индикации на дисплее:</p> <ul style="list-style-type: none"> ■ Общее число часов работы ■ Часы работы в день ■ Напряжение батареи <p>Примечание. Если ключ зажигания остается в замке зажигания в положении I, то общее число часов работы будет продолжено.</p>
03/13		<p>Обнуление часов работы в день.</p> <p>Примечание. Обнулить можно только часы работы в день, а не общее число часов работы.</p>

5.2.2 Индикаторы

Позиция	Наименование	Светодиод горит:
03/1		<ul style="list-style-type: none"> ■ при работающем двигателе: <ul style="list-style-type: none"> ■ В случае неисправной или сильно разряженной стартерной батареи. ■ Кабель между двигателем и батареей разорван. ■ Неисправный предохранитель (15 А — синий). ■ Генератор двигателя неисправен. ■ при холодном двигателе: <ul style="list-style-type: none"> ■ при сильно заряженной стартерной батарее. <p>Примечание. Если этот светодиод загорится, обратитесь в специализированную мастерскую!</p>
03/3		<p>когда емкость для травы заполнена. Опорожните емкость для травы!</p>
03/4		<p>когда косильный механизм включается.</p>
03/6		<p>когда косильный механизм разблокируется для обратного хода.</p>
03/7		<p>при снятой или не до конца закрытой емкости для травы.</p>
03/8		<p>при включенной фаре.</p>
03/9		<p>при срабатывании и блокировке тормоза.</p>

Позиция	Наименование	Светодиод горит:
03/10		когда в количество топлива в баке составляет около 1,5 литров.
03/11		когда уровень масла находится ниже определенного уровня.
03/12		когда водитель слезает с трактора при: <ul style="list-style-type: none"> ■ работающем двигателе (тормоз заблокирован)

5.3 Педаль тормоза и сцепления (05)

- **Тормоз:** При полном нажатии на педаль тормоза (05/1) тормоз в коробке передач срабатывает и трактор останавливается.
- **Стояночный тормоз:** Если при нажатии на педаль тормоза (05/1) повернуть держатель рычага (05/2) до упора вверх, тормоз блокируется. Тормоз разблокируется путем повторного нажатия на педаль тормоза.

5.4 Работа коробки передач (скорость вождения) (04)

Газонные тракторы оснащены гидростатической коробкой передач.

Некоторые модели оснащены круиз-контролем.

Две отдельные педали расположены для движения вперед и назад расположены справа.

Направление движения	Описание
Вперед	Нажмите правую педаль (04/2) для движения вперед.
Назад	Нажмите левую педаль (04/1) для движения назад. <i>Примечание.</i> Если нажать только педаль движения назад, косильный механизм выключится. Работа в режиме скашивания в обратном направлении: см. <i>глава 7.5.5 "Скашивание на газонном тракторе", Стр. 445.</i>

5.5 Коробка передач с ножным гидростатом (04, 05)

Коробка передач с ножным гидростатом приводится в действие двумя педалями (04/1 и 04/2).

Для **трогания с места** отпустите стояночный тормоз (05/2) при работающем двигателе, а потом нажмите на педаль (04/2) для движения вперед или педаль (04/1) для движения назад. Чем сильнее вы нажмете на педали, тем быстрее вы начнете двигаться в выбранном направлении.

Движение вперед: Нажмите на внешнюю педаль (04/2) справа.

Движение назад: Нажмите на внутреннюю педаль (04/1) справа.

5.6 Эксплуатация косильного механизма (06)

Регулировка высоты среза

Косильный механизм трактора можно отрегулировать по нескольким уровням высоты с помощью рычага (06/2) справа от сиденья водителя.

1. Переместите регулировочный рычаг (06/2) в нужное направление. Опущенный вниз рычаг означает малую высоту среза, поднятый вверх рычаг означает большую высоту среза.

Включите косильный механизм

Электрическое соединение: В области панели приборов находится переключатель (02/5). Включите косильный механизм (положение 1).

6 ВВОД В ЭКСПЛУАТАЦИЮ

⚠ ПРЕДУПРЕЖДЕНИЕ! Опасность из-за неполной установки! Газонный трактор запрещается эксплуатировать до полной уста-

новки! Выполните все работы по установке, описанные в руководстве по установке. В случае сомнений перед вводом в эксплуатацию спросите специалиста, выполнена ли установка правильно! Убедитесь в наличии и работоспособности всех предохранительных и защитных устройств!

6.1 Проверка косильного механизма

Перед использованием всегда проводите визуальный осмотр режущего инструмента, крепежных болтов и всего ножевого блока на предмет износа и повреждения. Во избежание дисбаланса изношенные или поврежденные ножи необходимо заменить новыми.

6.2 Заполнение маслом

Перед первым вводом в эксплуатацию двигатель необходимо заполнить маслом. При этом соблюдайте руководство изготовителя двигателя. Также регулярно проверяйте уровень масла должен и заполняйте маслом.

6.3 Заполнение топливом (09)

⚠ ПРЕДУПРЕЖДЕНИЕ! Опасности при обращении с топливом! Топливо — легко воспламеняющийся материал. Заполняйте топливный бак только на открытом воздухе! Запрещается курить! Не заменять топливо, когда двигатель работает или нагрелся!

Для заправки топливом используйте подходящую воронку или заливную трубу, чтобы топливо не попало на двигатель, корпус или землю.

По соображениям безопасности в случае повреждения следует заменить затвор топливного бака и другие крышки бака при повреждении.

При переливе топлива запрещается запускать двигатель. Трактор должен быть удален из зоны, загрязненной топливом, а пролитое топливо необходимо впитать и вытереть тряпкой с пола, двигателя и корпуса.

Избегайте любых попыток пуска до испарения топливных паров.

Храните топливо только в предусмотренных контейнерах.

Используйте неэтилированный бензин, мин. ROZ 91.

Заполнение бака

1. При необходимости выключите двигатель и отключите ключ зажигания для обеспечения безопасности.
2. Дождитесь охлаждения двигателя (опасность взрыва из-за возгорания топлива!).
3. Нажмите на крышку бака (09/1).
4. Поверните крышку бака (09/1) вверх. Крышка бака разблокируется (09/1).
5. Откройте крышку бака (09/2) и заполните бак топливом.
Примечание: Избегайте переполнения топливного бака!
6. Закройте крышку бака (09/2).
7. Закройте крышку бака (09/1), чтобы зафиксировать ее.

6.4 Проверка давления воздуха в шинах

- Регулярно проверяйте давления воздуха в шинах.
- Прочитайте требуемое давление воздуха на шинах (рекомендовано: 1 бар).

ℹ ПРИМЕЧАНИЕ 1 фунт-сила на кв. дюйм = 0,07 бар.

Давление воздуха в шине можно контролировать и заполнять ее воздухом можно с помощью традиционного воздушного насоса с ножным приводом.

6.5 Установка емкости для травы (10 – 13)

Газонные тракторы поставляются с емкостью для травы. Обратите внимание на то, что изображения могут отличаться от фактических.

Установка датчика уровня наполнения емкости для травы

Датчик уровня наполнения издает сигнал, когда необходимо очистить емкость для травы.

Датчик уровня наполнения можно отрегулировать в зависимости от типа растительности в 6 положениях. При сухой растительности поставьте датчик в наименьшее положение. Если растительность влажная или мокрая, поставьте датчик в наиболее дальнее положение. Таким образом можно влиять на наполнение емкости для травы.

1. Выключите двигатель (см. глава 7.4 "Запуск и выключение двигателя", Стр. 443).
2. Снимите емкость для травы (см. глава 8.1 "Очистка емкости для травы", Стр. 447).

- Отрегулируйте датчик уровня (10/1) на тип растительности (10 / а), пока он не зафиксирован в нужном положении.
- Снова навесьте емкость для травы.

Навешивание емкости для травы

- Удерживайте емкость для травы одной рукой за ручку емкости (11/1), а другой — за отверстие сзади (11/2).
- Симметрично разместите емкость для травы на направляющей (11/3).
- Наклоните емкость для травы вперед (12) другой рукой так, чтобы передняя часть емкости для травы вошла в паз.
- Снова поверните емкость для травы вниз (13/а).
- Проверьте правильность установки емкости для травы.

6.6 Проверка предохранительных приспособлений

Предохранительные приспособления необходимо проверять перед каждым запуском газонного трактора.

⚠ ПРЕДУПРЕЖДЕНИЕ! Опасность при проверке предохранительных приспособлений! Предохранительные приспособления запрещается включать, если вблизи находятся люди и животные, и разрешается включать только с сиденья водителя.

Проводите все проверки на ровной горизонтальной поверхности, чтобы избежать непреднамеренного перемещения газонного трактора.

6.6.1 Проверка переключателя тормозного контакта

Переключатель тормозного контакта обеспечивает невозможность запустить двигатель, если тормоз не будет активизирован.

- Двигатель выключен.
- Сядьте на сиденье водителя.
- Ослабьте стояночный тормоз, нажав на педаль тормоза (05/1).
- Попытайтесь запустить двигатель (ключ зажигания в положении III).

ℹ ПРИМЕЧАНИЕ Запрещается запускать двигатель!

6.6.2 Проверка переключателя контактов косильного механизма

Переключатель контактов косильного механизма обеспечивает невозможность запустить двигатель при активации садового трактора.

- Двигатель выключен.
- Сядьте на сиденье водителя.
- Нажмите на педаль тормоза (05/1) и нажмите стояночный тормоз (05/2).
- Включите косильный механизм (02/5, положение 1).
- Попытайтесь запустить двигатель (ключ зажигания в положении III).

ℹ ПРИМЕЧАНИЕ Запрещается запускать двигатель!

6.6.3 Проверка переключателя контактов сиденья

Переключатель контактов сиденья обеспечивает выключение двигателя, как только человек покидает сиденье водителя при включенном косильном механизме.

- Сядьте на сиденье водителя.
- Нажмите на педаль тормоза (05/1) и нажмите стояночный тормоз (05/2).
- Запустите двигатель и оставьте работать при максимальной частоте вращения.
- Включите косильный механизм (02/5, положение 1).
- Освободите сиденье, вставая вверх (не опускаясь!).

ℹ ПРИМЕЧАНИЕ Двигатель должен выключиться!

6.6.4 Проверка переключателя контактов емкости для травы

Переключатель контактов емкости для травы обеспечивает выключение двигателя в случае неправильного навешивания емкости для травы при включенном косильном механизме.

- Сядьте на сиденье водителя.
- Нажмите на педаль тормоза (05/1) и нажмите стояночный тормоз (05/2).
- Запустите двигатель и оставьте работать при максимальной частоте вращения.
- Включите косильный механизм (02/5, положение 1).
- Приподнимите пустую емкость для травы или поверните рычаг открытия.

И ПРИМЕЧАНИЕ Двигатель должен выключиться!

6.6.5 Проверка переключателя контактов разгрузочного канала

Переключатель контактов разгрузочного канала обеспечивает невозможность запуска газонного трактора при удалении разгрузочного канала.

1. Снимите емкость для травы.
2. Удаление разгрузочного канала (18/2).
3. Сядьте на сиденье водителя.
4. Нажмите на педаль тормоза (05/1) и нажмите стояночный тормоз (05/2).
5. Запустите двигатель.

И ПРИМЕЧАНИЕ Запрещается запускать двигатель!

7 ЭКСПЛУАТАЦИЯ ТРАКТОРА

⚠ ПРЕДУПРЕЖДЕНИЕ! Опасности из-за недостаточности знаний о газонном тракторе! Внимательно прочитайте руководство по эксплуатации, прежде чем начать работу! Внимательно соблюдайте все указания по технике безопасности! Добросовестно выполняйте все установочные работы и работы по вводу в эксплуатацию. В случае сомнений спросите производителя!

7.1 Основные подготовительные меры

- Всегда носите прочную обувь и длинные штаны во время скашивания. Ни в коем случае не выполняйте скашивание босиком или в сандалиях.
- Полностью проверьте почву, на которой используется газонный трактор. Удалите все камни, палки, провода, кости и другие посторонние предметы, которые могут быть захвачены и отброшены. Также следите за посторонними предметами во время скашивания.
- Выполните все описанные работы по вводу в эксплуатацию. Это, в частности, касается испытаний предохранительных приспособлений.
- Используйте сцепной шар для снятия нагрузки! Не превышайте нагрузку.
- Транспортировка предметов на газонном тракторе не допускается!

7.2 Использование аксессуаров

⚠ ПРЕДУПРЕЖДЕНИЕ! Опасность использования неправильных аксессуаров или неправильное использование аксессуаров! Всегда используйте только оригинальные аксессуары от изготовителя трактора! Соблюдайте инструкции по использованию в прилагаемом руководстве по эксплуатации.

Использование неразрешенных аксессуаров или неправильное использование аксессуаров могут вызвать серьезную опасность для оператора и третьих лиц. Садовый трактор может быть перегружен. Это может привести к серьезным авариям.

7.3 Толкание газонного трактора (15, 16)

⚠ ОСТОРОЖНО! Опасность толкания в наклонном положении! Толкать газонный трактор можно только на горизонтальных поверхностях! В наклонном положении газонный трактор может бесконтрольно перемещаться по уклону.

При сервоприводе с ножным гидростатом
Рычаг обхода (15/1) находится на задней правой колесной нише.

Разблокировка обхода коробки передач T3 (тип: T15, T16, T18):

1. Вытяните рычаг обхода (15/1) и опустите вниз (16).
2. Отпустите тормоз.
⇒ Теперь можно передвинуть газонный трактор.

Разблокировка обхода коробки передач G700 (тип: T20, T23):

1. Вставьте рычаг обхода (15/1) и опустите вниз (16).
2. Отпустите тормоз.
⇒ Теперь можно передвинуть газонный трактор.

7.4 Запуск и выключение двигателя

Запуск двигателя

1. Сядьте на сиденье водителя.
2. Нажмите на педаль тормоза (05/1) до упора с левой стороны и заблокируйте его с помощью держателя (05/2).
3. Убедитесь в том, что косильный механизм НЕ включен. Проверьте положение тумблерного переключателя (02/5, положение 0).

4. Поверните регулятор (02/2) частоты вращения двигателя вверх до упора. В зависимости от варианта оборудования здесь находится знак дросселя. Если его нет, нажмите кнопку дросселя (02/1).
5. Вставьте ключ зажигания в замок зажигания (02/4).
6. Переместите ключ зажигания в положение III и удерживайте его там до тех пор, пока двигатель не будет запущен.
Примечание: *Чтобы сохранить стартерную батарею, попытки пуска не должны превышать 5 секунд.*
7. Отпустите ключ зажигания, и он автоматически перейдет в положение II.
8. Поверните регулятор (02/2) частоты вращения двигателя в рабочее положение. При варианте оборудования с кнопкой дросселя нажмите ее снова (02/1).

Остановите двигатель.

1. Выключите косильный механизм (02/5).
2. Переведите регулятор (02/2) частоты вращения двигателя в режим малого хода.
3. Нажмите на педаль тормоза (05/1) и заблокируйте его с помощью держателя (05/2).
4. Поверните ключ зажигания (02/4) в положение 0.
5. Извлеките ключ зажигания.

⚠ ПРЕДУПРЕЖДЕНИЕ! **Опасность из-за горячего двигателя!** При отключении двигателя убедитесь в том, что горячие детали двигателя (например, глушитель) не могут привести к возгоранию предметов или материалов поблизости!

7.5 Езда на тракторе

⚠ ПРЕДУПРЕЖДЕНИЕ! **Опасность из-за несоответствия частоты вращения двигателя!** В частности, в начале используется медленный ход для того, чтобы привыкнуть к вождению и торможению трактора! Перед любым изменением направления необходимо уменьшить скорость вождения таким образом, чтобы водитель мог постоянно контролировать газонный трактор и во избежание опрокидывания газонного трактора.

Трактор приводится в действие с помощью коробки передач с ножным гидростатом.

7.5.1 Подготовка к движению при температуре ниже 10 °C

1. Убедитесь в том, что косильный механизм НЕ включен. Проверьте положение тумблерного переключателя (02/5, положение 0).
2. Запустите двигатель и дайте двигателю прогреться в течение около 30 секунд, чтобы оптимизировать вязкость редукторного масла. После этого можно ездить на тракторе. Косильный механизм нельзя включать до тех пор, пока двигатель не будет работать в течение нескольких минут.

7.5.2 Вождение с коробкой передач с ножным гидростатом

1. Нажмите на педаль тормоза (05/1) и заблокируйте его с помощью держателя (05/2).
2. Установите на косильном механизме максимальную высоту среза (06/2).
3. Запустите двигатель.
4. Активируйте тормоз (05/1).
5. Медленно нажимайте педаль, чтобы выбрать требуемое направление движения:
 - Вперед: Педаль (04/2)
 - Назад: Педаль (04/1)
6. Чем сильнее вы нажмете на педали, тем быстрее трактор начнет двигаться в выбранном направлении.
7. Чтобы остановиться, отпустите педаль и нажмите педаль тормоза (05/1).

ℹ ПРИМЕЧАНИЕ Всегда используйте держатель, когда оставляете трактор при нажатой педали тормоза, чтобы трактор не скатился!

7.5.3 Вождение с круиз-контролем

ℹ ПРИМЕЧАНИЕ Круиз-контроль может быть включен только при движении вперед. При нажатии тормоза круиз-контроль выключается автоматически.

Включение/выключение круиз-контроля:

- Поверните рычаг (02/3) вверх.
Круиз-контроль включится.
- Поверните рычаг (02/3) вниз.
Круиз-контроль выключится.

7.5.4 Вождение и скашивание на склонах

⚠ ПРЕДУПРЕЖДЕНИЕ! **Опасность ошибки при вождении на склонах!** При вождении на склонах следует соблюдать особую осто-

рожность. Все склоны небезопасны. Тщательно соблюдайте следующие указания по технике безопасности! Если колеса необходимо повернуть или если транспортное средство застряло при езде по склону, отключите косильный механизм и снимите навесные устройства. Тогда съезьте со склона медленно, в прямом направлении! Полная емкость для травы увеличивает риск опрокидывания газонного трактора из-за большого веса.

- Не ездите по склонам с углом более 10° (18 %). Пример: это соответствует перепаду высоты от 18 см до 1 м.
- Не ездите в обратном направлении.
- Не тормозите в обратном направлении.
- Не повышайте скорость вождения.
- Всегда ездите поперек склона.
- Не разгоняйтесь.
- Не управляйте трактором в обратном направлении.

7.5.5 Скашивание на газонном тракторе

Для поддержания четкого результата скашивания скорость вождения должна быть скорректирована с учетом масштаба скашивания. Для скашивания выберите максимум 2/3 скорости вождения, нажимая на педаль. Максимальная частота вращения газонного трактора предназначена исключительно для управления транспортным средством без включения косильного механизма.

В обычных случаях высота среза составляет 4-5 см. Это соответствует второму или третьему пазу регулировки высоты (06/2). В случае влажной и мокрой травы выполняйте скашивание на больших высотах.

В случае очень высокой травы рекомендуется выполнять скашивание в два подхода. При первом подходе установите максимальную высоту среза на косильном механизме. После второго подхода можно отрегулировать требуемую высоту.

7.5.5.1 Включение косильного механизма

ПРИМЕЧАНИЕ Косильный механизм нельзя включать до тех пор, пока двигатель не прогреется в течение около одной минуты! При включении косильного механизма газонный трактор нельзя использовать на высокой траве.

1. Запустите двигатель.

2. Поверните регулятор (02/2) частоты вращения двигателя в рабочее положение.
3. Установите на косильном механизме максимальную высоту среза (06/2).
4. Включите косильный механизм с помощью тумблерного переключателя (02/5, положение 1).
5. Используйте рычаг (06/2) для установки требуемой высоты среза.
6. Начните движение на газонном тракторе.

7.5.5.2 Работа в режиме скашивания в обратном направлении

ПРИМЕЧАНИЕ Если нажать только педаль коробки передач для обратного хода, косильный механизм выключится.

1. Нажмите кнопку обратного скашивания (02/6) и удерживайте педаль (04/1) для обратного хода в течение примерно 5 с.

ПРЕДУПРЕЖДЕНИЕ! Риск несчастного случая при обратном скашивании! Следите за задним окружением при обратном скашивании! Выполняйте обратное скашивание только при необходимости!

7.5.5.3 Выключение косильного механизма

ПРЕДУПРЕЖДЕНИЕ! Опасность из-за движущегося ножа! Вращающийся/двигающийся нож может порезать руки и ноги! Поэтому держите руки и ноги как можно дальше от режущего инструмента!

1. Включите косильный механизм с помощью тумблерного переключателя (02/5, положение 0).

Косильный механизм может быть отключен как во время остановки, так и во время езды газонного трактора.

ПРЕДУПРЕЖДЕНИЕ! Опасность получения травмы от отбрасываемых предметов! При пересечении гравийных и щебеночных поверхностей предметы могут попасть в работающий косильный механизм, а затем отброситься.

- Всегда выключайте косильный механизм, если вы намерены управлять другими поверхностями, такими как газоны.

7.5.5.4 Опорожнение емкости для травы

И ПРИМЕЧАНИЕ Когда емкость для травы заполнится, прозвучит сигнал. Емкость для травы необходимо немедленно очистить.

В зависимости от типа оборудования, газонный трактор оснащен емкостью для травы с электрическим или ручным приводом и рычагом управления.

Для всех типов емкостей:

- Опорожнение емкости для травы можно осуществлять с сиденья водителя.
- Если емкость для травы складывается или навешивается при включенном косильном механизме, двигатель выключается.
- Если емкость для травы не вставлена надлежащим образом, косильный механизм не может быть подключен.

Опорожните емкость для травы с электрическим приводом

1. Для опорожнения нажмите тумблерный переключатель (07/1) с левой стороны сиденья водителя.
2. Чтобы закрыть емкость для травы, снова нажмите тумблерный переключатель.

Очистка емкости для травы с помощью рычага управления

1. Вытяните рычаг управления из емкости для травы (17/a).
2. Поверните рычаг в направлении движения, чтобы открыть емкость для травы (17/b).
3. Перемещайте емкость для травы с помощью рычага назад, пока емкость не заблокируется.

7.5.5.5 Мульчирование

Для оптимального мульчирования траву необходимо срезать регулярно (приблизительно 1—2 раза в неделю). При этом срезайте траву на 1/3 от ее высоты (например, при высоте травы 6 см срезайте 2 см). Это обеспечит чистую переработку срезанной травы в газоне.

7.5.5.6 Интервалы покоса травы

Учитывайте, что в зависимости от сезона трава растет с разной скоростью. В начале весны рекомендуется срезать траву чаще. Срезайте реже по мере того, как трава замедляет рост в течение года.

Если траву долго не срезали, сначала установите высоту срезаания повыше, а через два

дня повторите скашивание на более низкой высоте.

7.5.5.7 Срезание высокой травы

Срезайте траву на более высокой высоте срезаания, если траву не срезали дольше обычного или она слишком мокрая. Затем повторите покос на более низкой, нормальной высоте.

7.5.5.8 Обслуживание ножа

В течение всего сезона стрижки травы подерживайте нож в остром состоянии, чтобы избежать отрыва и разрыва стеблей. Оторванные стебли коричневеют по краям. Это ухудшает рост травы и она становится более подвержена болезням.

- Проверяйте остроту ножа и наличие на нем признаков износа или повреждений после каждого использования! При необходимости обратитесь в сервисную мастерскую.
- Заменяйте нож только на оригинальный сменный нож.

8 ОЧИСТКА ГАЗОННОГО ТРАКТОРА

Для оптимальной работы и длительного срока службы газонный трактор необходимо регулярно очищать.

После каждой эксплуатации очищайте газонный трактор от налипшей грязи.

Не используйте устройства для очистки под высоким давлением. Использование струи воды для очистки под высоким давлением или садового шланга может привести к повреждению электрической системы или подшипников.

Убедитесь в том, что двигатель, коробка передач и поворотный ролики, а также полная электрическая система не вступают в контакт с водой.

⚠ ПРЕДУПРЕЖДЕНИЕ! Опасность очистки! Для всех работ по очистке:

- Выключите двигатель и отключите ключ зажигания для обеспечения безопасности.
- Извлеките свечу зажигания.
- Защитные устройства, удаленные для очистки, должны быть переустановлены после очистки.
- ОПАСНОСТЬ ПОЛУЧЕНИЯ ОЖОГА! Сначала очистите газонный трактор, когда он остынет. Двигатель, коробка передач и глушитель очень горячие!

- **ОПАСНОСТЬ ПОРЕЗОВ:** При работе с режущими инструментами следует соблюдать осторожность с острыми ножами. Для многолезвийных косильных механизмов движение одного режущего инструмента может привести к движению другого!

8.1 Очистка емкости для травы

Снимите емкость для травы и ополосните ее изнутри и снаружи с помощью водяного шланга. Сильно прилипшая грязь должна быть аккуратно соскоблена, например, с помощью щетки. В частности, в случае емкости для травы с ручным приводом убедитесь в том, что ткань не повреждена.

И ПРИМЕЧАНИЕ Опорожните емкость для травы перед очисткой, как описано. Полная емкость для травы слишком тяжелая, чтобы ее можно было безопасно удалить.

Снятие емкости для травы

1. Выключите двигатель.
2. Приподнимите емкость для травы.
3. Потяните емкость для травы вверх.

Снимите емкость для травы с электрическим приводом

1. Выключите двигатель.
2. Убедитесь в том, что емкость для травы с электрическим приводом закрыта.
3. Приподнимите емкость для травы (прим. 30°).
4. Потяните емкость для травы вверх.

8.2 Очистка корпуса, двигателя и коробки передач

ВНИМАНИЕ! Повреждение электрической системы из-за попадания воды! При очистке газонного трактора убедитесь в том, что вода не попадает в электрическую систему!

Не опрыскивайте двигатель и все места установки подшипников (колеса, коробки передач, ножедержатели) водой и не используйте устройства для очистки под высоким давлением.

Попадание воды в систему зажигания, карбюратор и воздушный фильтр может привести к неисправностям. Вода в местах установки подшипников может привести к потере смазки и, следовательно, к разрушению подшипников.

Чтобы удалить грязь и мусор, используйте тряпку, метлу, длинную кисть или аналогичные приспособления.

8.3 Очистка разгрузочного канала (18)

Регулярная очистка обеспечивает легкость хода регулировки высоты среза.

Разгрузочный канал состоит из двух движущихся деталей. Нижняя часть плотно зафиксирована в кожухе газонокосилки. Верхнюю часть можно вынимать для очистки.

1. Снимите емкость для травы.
2. Открутите винты (18/1) слева и справа от разгрузочного канала (18/2).
3. Выньте разгрузочный канал через заднюю стенку.
4. Тщательно очистите верхний и нижний разгрузочный каналы.
5. Вставьте разгрузочный канал через заднюю стенку. Убедитесь в том, что верхняя и нижняя части совмещены.
6. Тщательно зафиксируйте их двумя крепежными винтами.
7. Установите емкость для травы.

9 ПРОФИЛАКТИЧЕСКОЕ ОБСЛУЖИВАНИЕ

⚠ ПРЕДУПРЕЖДЕНИЕ! Опасность профилактического обслуживания! Для всех работ по профилактическому обслуживанию:

- Выключите двигатель и отключите ключ зажигания для обеспечения безопасности.
- Извлеките свечу зажигания.
- Защитные устройства, удаленные для профилактического обслуживания, должны быть переустановлены после профилактического обслуживания.
- **ОПАСНОСТЬ ПОЛУЧЕНИЯ ОЖОГА!** Сначала выполните работы с газонным трактором, когда он остынет. Двигатель, коробка передач и глушитель очень горячие!
- **ОПАСНОСТЬ ПОРЕЗОВ:** При работе с режущими инструментами следует соблюдать осторожность с острыми ножами. Для многолезвийных косильных механизмов

движение одного режущего инструмента может привести к движению другого режущего инструмента!

- При замене деталей можно использовать только оригинальные запасные части.
- В случае сомнений обращайтесь в специализированную мастерскую или свяжитесь с производителем.

9.1 График технического обслуживания

Приведенные ниже работы пользователь может выполнять самостоятельно. Все прочие

работы по техническому обслуживанию, обслуживанию и ремонту должны осуществляться в авторизованном сервисном центре.

И ПРИМЕЧАНИЕ При тяжелых нагрузках и высоких температурах могут потребоваться более короткие интервалы обслуживания, чем в приведенной выше таблице.

Обратите внимание на рекомендуемую ежегодную смазку в соответствии с планом смазки.

Операция	Перед каждым использованием	После каждого использования	Через первые 5 часов	Каждые 25 часов работы	Каждые 50 часов работы	Перед каждым хранением
Проверка уровня моторного масла ^{*)}	X					
Замена моторного масла ^{*)}			X			X
Очистка воздушного фильтра ^{*)}				X		
Замена воздушного фильтра ^{*)}					X	
Проверка свечи зажигания ^{*)}					X	
Проверка тормоза (испытательное торможение на прямом участке)	X					
Проверка давления воздуха в шинах	X					
Проверка косильного ножа	X					
Проверьте наличие незакрепленных деталей	X					X
Проверка клинового ремня (визуальный осмотр)				X		
Очистка газонного трактора		X				
Очистка вентиляционной решетки на двигателе ^{*)}	X					
Очистка коробки передач от остатков травы		X		X		

*) См. руководство по эксплуатации изготовителя двигателя.

9.2 План смазки

Для обеспечения легкости хода движущихся деталей рекомендуется смазывать приведенные ниже места, по крайней мере, раз в год. Очищайте все места смазки тряпкой перед смазкой или распылением. Не используйте воду для предотвращения коррозии.

Точки смазки:

- Смажьте пресс-масленку на рычаге оси справа и слева (21) многоцелевой консистентной смазкой.
- Опрысните место передней оси на рамке (21/1) инсектицидным маслом.
- Смажьте зубчатый сегмент и управляющую шестерню на приводе управления (22) многоцелевой консистентной смазкой.
- Смажьте роликовый подшипник и ступицу на передней и задней осях (23/20) многоцелевой консистентной смазкой.

И ПРИМЕЧАНИЕ Передние и задние колеса должны быть демонтированы для смазки осей и подшипников.

- Поворотные и опорные точки: Смазка всех движущихся поворотных и опорных точек.

9.3 Замена колес

Замену колес производите только на ровной и твердой поверхности.

1. Выключите газонный трактор и отключите ключ зажигания для обеспечения безопасности.
2. Нажмите на педаль тормоза (05/1) до упора и заблокируйте его с помощью держателя (05/2).
3. Зафиксируйте газонный трактор от скатывания с помощью подкладных клиньев. Разместите клинья на стороне, которая не поднимается.
4. Поднимите газонный трактор с помощью подходящего подъемника (например, домкрата параллелограммного типа) на сторону, на которой требуется замена колеса. Поднимайте трактор до тех пор, пока замененное колесо не будет свободно вращаться.

Внимание! Опасность повреждения оборудования.

Следите за тем, чтобы не деформировать элементы трактора при подъеме. Используйте спуско-подъемные инстру-

менты только на прочных металлических деталях.

5. Закрепите газонный трактор за подвижные детали ходовой части с помощью устойчивой подставки (например, бруса), чтобы он не ослабился при соскальзывании и опрокидывании подъемного механизма.
6. Снимите защитную крышку (19/1).
7. Прижмите стопорный болт (19/2) с помощью отвертки. Следите за тем, чтобы не потерять его.
8. Снимите шайбу (19/3).
9. Снимите колесо с оси.

Примечание: Не теряйте шпонки при снятии задних колес с оси!

10. Перед повторной сборкой очистите ось и отверстие в колесе, а также смажьте многоцелевой консистентной смазкой.
11. Наденьте колесо на ось.
Примечание: При надевании задних колес гайки шпонок и задние колеса должны размещаться друг под другом, чтобы шпонку можно было легко вставить.

12. Наденьте шайбу на ось.
13. Вставьте стопорный болт в гайку на оси. Если вы используете щипцы, следите за тем, чтобы не повредить ось.
14. Наденьте защитную крышку на ось.
15. Снимите предохранительную подкладку и осторожно опустите трактор на землю с помощью подъемника.

9.4 Стартерная батарея

Зарядное устройство для стартерной батареи не входит в комплект поставки газонного трактора.

Точное название батареи: см. батарейный отсек. Стартерная батарея находится под капотом двигателя.

Как правило, стартерная батарея заряжается на заводе.

Указания по технике безопасности

⚠ ПРЕДУПРЕЖДЕНИЕ! Опасность из-за неправильного обращения со стартерной батареей! Во избежание опасностей, которые могут возникнуть из-за неправильного обращения с батареей, следует обратить внимание на следующие моменты!

- Стартерную батарею запрещается хранить в непосредственной близости от открытого огня, сжигать или размещать на о-

богревателях. Опасность взрыва неминуема.

- Храните стартерную батарею в прохладном, сухом помещении (при температуре 10-15 °С) в зимнее время. При хранении следует избегать температуры ниже точки замерзания.
- Не оставляйте стартерную батарею незаряженной в течение длительного периода времени. Если стартерная батарея не использовалась в течение длительного времени, ее необходимо зарядить, используя подходящее зарядное устройство.
- Запрещается разрушать стартерную батарею. Электролит (серная кислота) вызывает ожоги при контакте с кожей и одеждой – немедленно промойте большим количеством воды.
- Держите стартерную батарею в чистоте. Вытирайте ее только сухой тканью. Не пользуйтесь водой, бензином, разбавителем или аналогичными средствами!
- Держите полюса соединения в чистоте и смазывайте их смазкой.
- Не замыкайте полюса соединения коротко.

Зарядка стартерной батареи

Требуется зарядка:

- Перед хранением на зимнее время.
- Более длительный срок службы устройства (более 3 месяцев).

⚠ ПРЕДУПРЕЖДЕНИЕ! Опасность из-за неправильной зарядки стартерной батареи! Зарядное устройство для зарядки не должно превышать 5 А, а зарядное напряжение должно быть максимум 14,4 В. При повышенном напряжении зарядки стартерная батарея подвергается риску взрыва! Всегда извлекайте ключ зажигания при работе с батареями.

Рекомендуем заряжать не требующую обслуживания и герметичную стартерную батарею с помощью специального зарядного устройства (которое можно заказать у дилера).

Перед зарядкой стартерной батареи следует обратить внимание на руководство по эксплуатации изготовителя зарядного устройства.

⚠ ОСТОРОЖНО! Опасность короткого замыкания! Чтобы избежать короткого замыкания, всегда сначала отсоединяйте отрица-

тельный кабель (-) на батарее, а затем снова подключайте его! Всегда извлекайте ключ зажигания при работе с батареями!

1. Извлеките ключ зажигания (02/4).
2. Откройте капот двигателя.
3. Подключите клеммы зарядного устройства к полюсам соединения батареи.

ℹ ПРИМЕЧАНИЕ Соблюдайте полярность:

- Красная клемма = положительный полюс (+)
 - Черная клемма = отрицательный полюс (-)
4. Подключите зарядное устройство к блоку питания и включите его.

9.5 Демонтаж косильного механизма

Для использования трактора в зимнем режиме работы и замены клинового ремня необходимо демонтировать косильный механизм.

1. Поверните рулевое колесо влево до упора (32).
2. Снимите емкость для травы (33).
3. Демонтируйте разгрузочный канал (18)
4. Ослабьте винт с цилиндрической головкой (34) держателя вала на 5-6 оборотов.
5. Установите на косильном механизме максимальный параметр глубины (35).
6. Снимите пружину растяжения с косильного механизма (36).
7. Снова установите косильный механизм до упора вверх (37).
8. Снимите канал клинового ремня (38).
9. Снимите клиновой ремень с двигателя (39).
10. Снова установите на косильном механизме максимальный параметр глубины (40).
11. Удалите 4 предохранительных штыря с захватов косильного механизма (41).
12. Снимите захваты с болтов (41).

9.6 Замена клинового ремня

1. Ослабьте 6 стопорных гаек (24).
2. Снимите канал клинового ремня (25).
3. Снимите правую крышку косильного механизма (26).
4. Снимите левую крышку косильного механизма (27).

- Немного ослабляйте винт на ролике натяжения до тех пор, пока клиновой ремень не выпрямится (28).
- Выньте клиновой ремень.

И ПРИМЕЧАНИЕ Направляющие и положение клинового ремня различаются в зависимости от типа. Соблюдайте наклейки с инструкциями на косильном механизме.

Установите новый клиновой ремень

- Установите клиновой ремень вокруг слегка ослабленного ролика натяжения и снова прикрутите ролик натяжения (30/31).
- Установите клиновой ремень в обратном направлении вокруг роликов, следя за направляющими и положением клинового ремня.

10 ТРАНСПОРТИРОВКА

При транспортировке газонного трактора с помощью транспортных средств (например, прицепа легкового автомобиля) косильный механизм должен быть установлен для облегчения его навешивания.

При транспортировке следует соблюдать достаточную полезную нагрузку транспортного средства и надлежащую безопасность газонного трактора.

11 ХРАНЕНИЕ

Газонный трактор необходимо защитить от атмосферных влияний, особенно от влаги, дождя и продолжительного воздействия прямых солнечных лучей.

Ни в коем случае не храните газонный трактор с топливом в резервуаре внутри здания, где испарения топливных паров могут вступать в контакт с открытым огнем или искрами. Устанавливайте газонный трактор только в помещениях, пригодных для перемещения механических транспортных средств.

По возможности не следует размещать газонный трактор с полным топливным баком при более длительных периодах хранения, таких как зимнее хранение. Топливо может испаряться.

Перед долгосрочного хранения топливо следует откачать из бака и карбюратора для защиты от залежей и, таким образом, возникновения трудностей при запуске. Обратитесь в специализированную мастерскую.

12 УСТРАНЕНИЕ НЕИСПРАВНОСТЕЙ

⚠ ОСТОРОЖНО! Опасность травмирования. Движущиеся детали и детали с острыми краями могут привести к травмам.

- Всегда носите защитные перчатки во время технического обслуживания, ухода и очистки!

И ПРИМЕЧАНИЕ В случае возникновения неисправностей, которые не указаны в данной таблице или с которыми вы не можете справиться самостоятельно, обращайтесь в нашу сервисную службу.

Неисправность	Причина	Способы устранения
Двигатель не запускается.	Недостаток топлива.	Заполните бак; Проверьте дренаж бака; Проверьте топливный фильтр.
	Плохое, загрязненное, старое топливо в баке.	Всегда используйте свежее топливо из чистых баков; Очистите карбюратор (специализированная мастерская).
	Воздушный фильтр загрязнен.	Очистите воздушный фильтр (см. руководство по эксплуатации изготовителя двигателя).
	Нет искры.	Очистите свечу зажигания и при необходимости замените, проверьте провод зажигания, проверьте систему зажигания (специализированная мастерская).

Неисправность	Причина	Способы устранения
	Слишком много топлива в камере сгорания двигателя из-за многократных попыток запуска.	Вывинтите и высушите свечу зажигания.
Шнур стартера не работает.	Разряженная стартерная батарея или низкий заряд стартерной батареи.	Зарядите стартерную батарею.
	Выключатель с блокировкой на сиденье водителя не работает.	Займите правильное положение на сидении водителя; выключатель неисправен.
	Выключатель с блокировкой на педаль тормоза не работают.	Нажмите на педаль тормоза.
	Косильный механизм включен.	Выключите косильный механизм.
	Предохранитель на клемме (+) стартерной батареи.	Проверьте предохранитель, при необходимости замените его.
Сниженная мощность двигателя.	Слишком высокая или влажная трава.	Отрегулируйте высоту среза; Освободите место для косильного механизма, выполнив короткий обратный ход.
	Разгрузочный канал/косилка засорены.	Выключите двигатель и выньте ключ зажигания! Очистите разгрузочный канал/косилку.
	Воздушный фильтр загрязнен.	Очистите воздушный фильтр (см. руководство по эксплуатации изготовителя двигателя).
	Несоответствие карбюратора.	Проверьте настройки (специализированная мастерская).
	Нож сильно изношен.	Замените нож (специализированная мастерская).
	Слишком высокая скорость вождения.	Снизьте скорость вождения.
Газонный трактор сильно вибрирует.	Косильный механизм поврежден.	Проверьте косильный механизм (специализированная мастерская).
Газонный трактор не едет.	При сервоприводе с ножным гидростатом: нет ходового привода.	Переключите рычаг обхода в рабочее положение (см. <i>глава 7.3 "Толкание газонного трактора (15, 16)", Стр. 443</i>).
Нечеткий срез.	Нож изношен, затуплен.	Замените или подточите нож. Сбалансируйте перезатачиваемый нож (специализированная мастерская)!
	Неправильная высота среза.	Отрегулируйте высоту среза травы.

Неисправность	Причина	Способы устранения
	Слишком низкая частота вращения двигателя.	Установите максимальную частоту вращения двигателя.
	Слишком высокая скорость вождения.	Уменьшите скорость вождения.
	Перепад давления воздуха в шинах.	Накачайте шины, чтобы исправить давление воздуха. Снимите показания правильного давления воздуха в шине.
Емкость для травы не заполняется.	Слишком глубокая высота среза.	Отрегулируйте высоту среза травы.
	Трава влажная — слишком тяжелая для перемещения воздушным потоком.	Выполняйте скашивание до тех пор, пока газон не высохнет.
	Нож сильно изношен.	Замените нож. (специализированная мастерская)
	Трава слишком высокая.	Выполняйте скашивание газона 2 раза: <ul style="list-style-type: none"> ■ 1. проход: максимальная высота среза ■ 2. проход: желаемая высота среза.
	Плотняный мешок засорен.	Очистите плотняный мешок.
	Разгрузочный канал/косилка загрязнены.	Очистите разгрузочный канал/косилку.
Индикатор уровня загрузки не горит.	Остатки скошенного материала на индикаторе уровня загрузки.	Удалите остатки скошенного материала с индикатора уровня загрузки. Затем проверьте плавность хода.
Ходовой привод, тормоз, сцепление и косильный механизм.		Отдавайте для проверки исключительно в сервисную мастерскую!

12.1 Отображение индикации ошибок и устранение неисправностей

Светодиод	Ошибка	Описание ошибки	Устранение неисправностей
Err 01	Переключатель сиденья	Электрическая система обнаруживает неверное состояние переключателя сиденья.	<ol style="list-style-type: none"> 1. Выключите и снова включите зажигание (положение 2)** 2. Несколько раз сядьте и встаньте с сиденья <ul style="list-style-type: none"> ■ Самодиагностика, при необходимости автоматическое удаление ошибки*, ■ обратитесь в сервисный центр

Светодиод	Ошибка	Описание ошибки	Устранение неисправностей
Err 02	Переключатель тормоза	Электрическая система обнаруживает неверное состояние переключателя тормоза.	<ol style="list-style-type: none"> 1. Выключите и снова включите зажигание (положение 2)** 2. Нажмите на педаль тормоза несколько раз <ul style="list-style-type: none"> ■ Самодиагностика, при необходимости автоматическое удаление ошибки*, ■ обратитесь в сервисный центр
Err 03	Переключатель косильного механизма	Электрическая система обнаруживает неверное состояние переключателя косильного механизма.	<ol style="list-style-type: none"> 1. Выключите и снова включите зажигание (положение 2)** 2. Поверните переключатель косильного механизма несколько раз <ul style="list-style-type: none"> ■ Самодиагностика, при необходимости автоматическое удаление ошибки*, ■ обратитесь в сервисный центр
Err 04	Переключатель емкости	Электрическая система обнаруживает неверное состояние переключателя емкости.	<ol style="list-style-type: none"> 1. Выключите и снова включите зажигание (положение 2)** 2. Откройте и закройте несколько раз <ul style="list-style-type: none"> ■ Самодиагностика, при необходимости автоматическое удаление ошибки*, ■ обратитесь в сервисный центр
Err 05	Переключатель коробки передач	Электрическая система обнаруживает неверное состояние переключателя коробки передач.	<ol style="list-style-type: none"> 1. Выключите и снова включите зажигание (положение 2)** 2. Нажмите на педаль обратного хода несколько раз <ul style="list-style-type: none"> ■ Самодиагностика, при необходимости автоматическое удаление ошибки*, ■ обратитесь в сервисный центр
Err 06	Переключатель контактов разгрузочного канала	Электрическая система обнаруживает неверное состояние переключателя контактов разгрузочного канала.	<ol style="list-style-type: none"> 1. Выключите и снова включите зажигание (положение 2)** 2. Снимите и снова установите разгрузочный канал <ul style="list-style-type: none"> ■ Самодиагностика, при необходимости автоматическое удаление ошибки*, ■ обратитесь в сервисный центр

Светодиод	Ошибка	Описание ошибки	Устранение неисправностей
Err 07	Переключатель контактов косильного механизма	Электрическая система обнаруживает неверное состояние выхода косильного механизма.	1. Выключите и снова включите зажигание (положение 1) <ul style="list-style-type: none"> ■ Самодиагностика, при необходимости автоматическое удаление ошибки*, ■ обратитесь в сервисный центр
Err 08	Пусковое реле	Электрическая система обнаруживает неверное состояние выхода пускового реле.	1. Выключите и снова включите зажигание (положение 1) <ul style="list-style-type: none"> ■ Самодиагностика, при необходимости автоматическое удаление ошибки*, ■ обратитесь в сервисный центр
Err 09	Соленоидный клапан	Электрическая система обнаруживает неверное состояние выхода соленоидного клапана двигателя.	1. Выключите и снова включите зажигание (положение 1) <ul style="list-style-type: none"> ■ Самодиагностика, при необходимости автоматическое удаление ошибки*, ■ обратитесь в сервисный центр
Err 10	Катушка зажигания	Электрическая система обнаруживает неверное состояние выхода катушки зажигания.	1. Выключите и снова включите зажигание (положение 1) <ul style="list-style-type: none"> ■ Самодиагностика, при необходимости автоматическое удаление ошибки*, ■ обратитесь в сервисный центр
Err 11	Внутреннее напряжение питания	Электрическая система обнаруживает неверное внутреннее напряжение питания.	1. Выключите и снова включите зажигание (положение 1) <ul style="list-style-type: none"> ■ Самодиагностика, при необходимости автоматическое удаление ошибки*, ■ обратитесь в сервисный центр
Err 12	Индикация внутреннего напряжения питания	Электрическая система обнаруживает неверную индикацию внутреннего напряжения питания.	1. Выключите и снова включите зажигание (положение 1) <ul style="list-style-type: none"> ■ Самодиагностика, при необходимости автоматическое удаление ошибки*, ■ обратитесь в сервисный центр

* : При этом дисплей загорается примерно на 4 с.
 **: Удаление ошибки нажатием кнопки R (03/13).

13 ГАРАНТИЯ

Мы устраняем возможные дефекты материалов или производства в течение срока давности, установленного законом в отношении рекламаций по качеству, путем ремонта или замены изделия. Срок давности определяется законодательством страны, в которой было приобретено устройство.

Наше гарантийное обязательство действитель- Гарантия аннулируется при:

но только при:

- Соблюдайте данное руководство по эксплуатации
- надлежащем обращении;
- использовании оригинальных запасных частей.
- самостоятельных попытках ремонта;
- самостоятельных технических изменениях;
- использовании не по назначению.

Гарантия не распространяется на:

- повреждения лакокрасочного покрытия, вызванные нормальным износом;
- изнашивающиеся части, обозначенные в ведомости запасных частей рамкой xxxxxx (x).
- двигатели внутреннего сгорания (на них распространяются гарантийные положения соответствующего производителя).

Гарантийный срок начинается после покупки первым конечным пользователем. Определяющим фактором служит дата на документе, подтверждающем покупку. Обращайтесь с настоящим сертификатом и документом, подтверждающим покупку, к своему дилеру или в ближайший авторизованный сервисный центр. Настоящий сертификат не касается гарантируемых законом прав на претензии покупателя к продавцу.

ПЕРЕКЛАД ОРИГІНАЛУ ПОСІБНИКА З ЕКСПЛУАТАЦІЇ

Зміст

1	Інформація про посібник із експлуатації	458	6.6.3	Перевірка перемикача контактів сидіння	465
1.1	Символи на титульній сторінці	458	6.6.4	Перевірка перемикача контактів травозбірника	465
1.2	Умовні позначення та сигнальні слова	458	6.6.5	Перевірка перемикача контактів розвантажувального каналу	465
2	Опис пристрою	458	7	Експлуатація трактора	465
2.1	Використання за призначенням	458	7.1	Основні підготовчі заходи	465
2.2	Можливе неправильне використання	459	7.2	Використання приладдя	465
2.3	Умовні позначення на приладі	459	7.3	Штовхання газонного трактору (15, 16)	466
2.4	Запобіжні та захисні елементи	459	7.4	Запуск і зупинка двигуна	466
2.5	Візуальний огляд виробу (01)	459	7.5	Водіння трактора	466
3	Правила техніки безпеки	460	7.5.1	Приготуйтеся до руху за температури нижче 10 ° C	466
4	Розпакування та монтаж трактора	460	7.5.2	Водіння з коробкою передач з ножним гідростатом	466
5	Елементи керування	460	7.5.3	Водіння з круїз-контролем	467
5.1	Стандартна панель приладів (02)	460	7.5.4	Водіння і скошування на схилах	467
5.2	Панель приладів з дисплеєм (03)	461	7.5.5	Скошування на газонному тракторі	467
5.2.1	Функціональні клавіші та дисплеї	461	8	Очищення газонного трактора	468
5.2.2	Світлові індикатори	462	8.1	Очищення травозбірника	469
5.3	Педаль гальма та зчеплення (05)	462	8.2	Очищення корпусу, двигуна і коробки передач	469
5.4	Робота коробки передач (швидкість водіння) (04)	463	8.3	Очищення розвантажувального каналу (18)	469
5.5	Коробка передач з ножним гідростатом (04, 05)	463	9	Профілактичне обслуговування	469
5.6	Експлуатація косильного механізму (06)	463	9.1	Графік технічного обслуговування	470
6	Введення в експлуатацію	463	9.2	План змащування	471
6.1	Перевірка косильного механізму	463	9.3	Заміна коліс	471
6.2	Заповнення маслом	463	9.4	Стартерний акумулятор	471
6.3	Заповнення паливом (09)	463	9.5	Демонтаж косильного механізму	472
6.4	Перевірка тиску в шинах	464	9.6	Заміна клинового ремня	472
6.5	Встановлення травозбірника (10 – 13)	464	10	Транспортування	473
6.6	Перевірка запобіжних елементів	464	11	Зберігання	473
6.6.1	Перевірка перемикача гальмівного контакту	464	12	Усунення несправностей	473
6.6.2	Перевірка перемикача контактів косильного механізму	464	12.1	Відображення помилок і усунення несправностей	475
			13	Гарантія	477

1 ІНФОРМАЦІЯ ПРО ПОСІБНИК ІЗ ЕКСПЛУАТАЦІЇ

- Німецька версія містить оригінальний посібник із експлуатації. Всі інші мовні версії — це переклади оригінального посібника з експлуатації.
- Завжди тримайте цей посібник із експлуатації під рукою, щоб прочитати його, якщо вам знадобиться інформація про пристрій.
- Передавайте пристрій іншим особам тільки разом з цим посібником із експлуатації.
- Прочитайте та дотримуйтеся вказівок з техніки безпеки та попереджень, що містяться в цьому посібнику з експлуатації.
- Газонні трактори виготовляються в різних конструкціях. Зверніть увагу, що зображення можуть дещо відрізнятися від оригінального пристрою. Якщо вам важко зрозуміти опис, зверніться в спеціалізовану майстерню або до виробника.
- Дотримуйтеся посібників із монтажу та експлуатації бензинового двигуна, що додаються.

1.1 Символи на титульній сторінці

Умове позначення	Значення
	Обов'язково прочитайте цей посібник із експлуатації перед введенням в експлуатацію. Це є необхідною умовою безпечної та безвідмовної роботи.
	Посібник з експлуатації
	Не використовуйте бензиновий пристрій поблизу відкритого полум'я або джерел тепла.

1.2 Умовні позначення та сигнальні слова

⚠ НЕБЕЗПЕКА! Вказує на небезпечну ситуацію, яка, якщо її не уникнути, призводить до смерті або серйозних травм.

⚠ ПОПЕРЕДЖЕННЯ! Вказує на потенційно небезпечну ситуацію, яка, якщо її не уникнути, може призвести до смерті або серйозних травм.

⚠ ОБЕРЕЖНО! Вказує на потенційно небезпечну ситуацію, яка, якщо її не уникнути, може призвести до травми легкої та середньої тяжкості.

⚠ УВАГА! Вказує на ситуацію, яка, якщо її не уникнути, може призвести до майнового збитку.

ℹ ПРИМІТКА Спеціальні вказівки для кращого розуміння та полегшення роботи.

2 ОПИС ПРИСТРОЮ

Газонні трактори з заднім розвантаженням виготовляються в різних конструкціях. Переконайтеся в тому, що в цьому посібнику з експлуатації ви читаєте опис, що відповідає вашому газонному трактору.

Характеристики газонного трактора:

- Коробка передач: Ножний гідростат
- Муфта різця: електромагнітна
- Об'єм травозбірника: 310 л
- Випорожнення травозбірника: електричне, телескопічна стріла

Крім того, також є відмінності в системах мульчування, типі двигуна, потужності двигуна і ширині зрізу.

Відмінності між типами:

- Ширина зрізу
- Тип коробки передач (ТЗ і G700)
- Розблокування обходу коробки передач

2.1 Використання за призначенням

Газонний трактор підходить для непрофесійного косіння в приватних будинках та садах з максимальним нахилом 10 ° (18%). Додаткові використання, наприклад для мульчування, дозволені лише з використанням оригінальних аксесуарів та за дотримання максимальних значень навантаження.

Цей пристрій призначено для приватного використання. Будь-яке інше використання або несанкціоновані зміни та доповнення конструкції вважаються використанням не за призначенням і призводять до анулювання гарантії, а також втрати відповідності (знак CE) та відмови від будь-якої відповідальності за шкоду, завдану користувачеві або третій стороні виробника.

2.2 Можливе неправильне використання

Газонний трактор не призначений для комерційного використання у громадських парках, спортивних об'єктах, сільському та лісовому господарствах.

⚠ ПОПЕРЕДЖЕННЯ! Небезпека перевантаження газонного трактора! Зокрема, під час використання причепа стежте за тим, щоб не перевищувати дозволені навантаження на розтягування та нахили. Перевищення цього показника може призвести до перевищення гальмівних характеристик газонного трактора та небезпечних ситуацій!

ℹ ПРИМІТКА Зверніть увагу на те, що газонний трактор має допуску до експлуатації на дорогах і його не можна експлуатувати на дорогах загального користування!

2.3 Умовні позначення на приладі

	Перед використанням прочитайте посібник з експлуатації!
	Під час косіння інші люди, особливо діти і тварини, повинні знаходитися якомога далі від робочого місця.
	Перед проведенням технічного обслуговування та ремонту вставте ключ запалювання!
	Увага! Небезпека! Бережіть руки і ноги від різального механізму!
	Не їздіть на схилах із нахилом понад 10 ° (18%)!
	
	
	
	Небезпека: не входити!



Небезпека опіків через гарячі поверхні!

2.4 Запобіжні та захисні елементи

⚠ ПОПЕРЕДЖЕННЯ! Небезпека видалення захисних елементів або маніпуляцій з ними! Будь-які роботи з видаленими захисними елементами або махінації з ними заборонено. Несправні захисні елементи слід негайно відремонтувати або замінити!

До захисних пристроїв в першу чергу належать:

- Перемикач гальмівного контакту
- Перемикач контактів косильного механізму
- Перемикач контактів травозбірника
- Перемикач контактів сидіння
- Захисні кришки косильного механізму
- Перемикач контактів розвантажувального каналу

2.5 Візуальний огляд виробу (01)

Номер	компонента
1	Рульове колесо
2	Панель приладів
3	Педаль гальма
4	Капот двигуна
5	Привід зворотної передачі
6	Привід передньої передачі
7	Косильний механізм
8	Регулювання висоти зрізання
9	Обхід коробки передач
10	Датчик травозбірника
11	Привід травозбірника
12	Травозбірник
13	Сидіння водія
14	Електричний привід травозбірника*
15	Тримач педалі гальма
16	Важіль круїз-контролю*

* Варіанти відрізняються і залежать від конкретної моделі

3 ПРАВИЛА ТЕХНІКИ БЕЗПЕКИ

- Дітям та іншим особам, які не ознайомилися з посібником з експлуатації, забороняється використовувати пристрій.
- Дотримуйтеся місцевих норм безпеки, які також можуть обмежувати вік оператора.
- Не дозволяйте дітям та підліткам гратися з пристроєм.
- Дозволяється косити лише при денному або сильному штучному освітленні.
- Не пускайте сторонніх осіб до робочої зони.
- Користувач несе відповідальність за завдання шкоди людям чи їхній власності.
- Використовуйте лише оригінальні запчастини та приладдя.
- Ремонт пристрою має проводитися виробником або його сервісною службою.
- Використовувати навушники для захисту від шуму.
- Газонний транспорт - це не засіб пересування, на ньому забороняється їздити по дорогах загального користування.
- Не виконуйте скошування під час грози. Пристрій не оснащено захистом від блискавок.
- Не можна брати пасажирів на пристрій.
- Не їдьте по схилах із нахилом понад 10° (18%)
- Не використовуйте трактор і/або аксесуари, прикріплені до нього, під впливом алкоголю, ліків, які перешкоджають вашій здатності реагувати, або наркотиків.
- Завжди косіть впоперек схилу.
- Користуйтеся пристроєм впродовж допустимого часу, встановленого місцевою владою.
- Газонний трактор може привести до серйозних травм через власну вагу. Будьте особливо обережні під час завантаження та розвантаження газонного трактора для транспортування в транспортному засобі або трейлері.
- Цей газонний трактор не дозволено брати на буксир. Використовуйте підходящий транспортний засіб для перевезення за маршрутами громадського транспорту.
- Не використовуйте газонний трактор в закритих приміщеннях або погано провітрюваних зонах (наприклад, в гаражі). Вихлоп-

ні гази містять отруйний чадний газ та інші шкідливі речовини.

4 РОЗПАКУВАННЯ ТА МОНТАЖ ТРАКТОРА

Див. інструкцію з комплекту постачання для розпакування та монтажу трактора.

І ПРИМІТКА Також дотримуйтеся посібника з експлуатації бензинового двигуна, що додається.

⚠ ПОПЕРЕДЖЕННЯ! **Небезпека через неповний монтаж!** Газонний трактор заборонено експлуатувати, якщо його змонтовано повністю! Виконайте монтаж, описаний в посібнику з монтажу. У разі сумнівів, зверніться до фахівця, щоб дізнатися що монтаж виконано правильно! Переконайтеся, що всі запобіжні та захисні елементи наявні і функціонують!

5 ЕЛЕМЕНТИ КЕРУВАННЯ

Нижче наведено елементи керування газонних тракторів із заднім розвантаженням. Переконайтеся в тому, що ви читаєте опис, що відповідає вашому газонному трактору.

5.1 Стандартна панель приладів (02)

Елементи стандартної панелі приладів описано нижче.

Керування частотою обертання двигуна

І ПРИМІТКА Зверніть увагу на те, що спрацьовування регулятора під час руху автомобіля впливає на швидкість!

У разі з регулятором із вбудованим дроселем: При переміщенні регулятора (02/2) частота обертання двигуна збільшується і зменшується. В крайньому верхньому положенні дросель включається.



Вимкнення дроселя: Перемістіть регулятор вгору до символу дроселя. Використовуйте цю позицію лише для запуску двигуна.

Примітка. Деякі варіанти трактора мають окремі кнопки дроселя (02/1) на панелі приладів. Її також можна використовувати додатково для запуску трактора. Якщо двигун працює, повільно натисніть кнопку знову!

 Косіння: У цьому положенні двигун працює з максимальною частотою обертання.

 Холостий хід: У цьому положенні двигун працює з низькою частотою обертання.

Замок запалювання (02/4)



Положення	Функціонування
0	Двигун вимкнено. Ключ запалювання можна вийняти.
I	Фара ввімкнеться. Після запуску двигуна в цьому положенні фара ввімкнеться.

Положення	Функціонування
II	Робоче положення, коли працює двигун.
III	Положення запуску для запуску двигуна. Щойно двигун запуститься, відпустіть ключ. Потім він повертається в робоче положення II.











5.2 Панель приладів з дисплеєм (03)

Прочитайте цей розділ, якщо ваш газонний трактор оснащений дисплеєм над стандартною панеллю приладів.

5.2.1 Функціональні клавіші та дисплей

Позиція	Найменування	Функціонування
03/2		На дисплеї доступні такі індикатори: <ul style="list-style-type: none"> ■ Години роботи в день (індикатор з комою) Примітка: Години роботи в день відображаються в десятичній системі (1,5 г = 1 год 30 хв). <p>чи</p> <ul style="list-style-type: none"> ■ Загальна кількість відпрацьованих годин (індикатор без коми) Примітка: Загальна кількість відпрацьованих годин починає відраховуватися, якщо перевести ключ запалювання в положення I.
03/5		Перемикання індикаторів на дисплеї: <ul style="list-style-type: none"> ■ Загальна кількість відпрацьованих годин ■ Години роботи в день ■ Напруга батареї Примітка. Якщо ключ запалювання залишається в замку запалювання в положенні I, то загальне число годин роботи буде продовжено.
03/13		Переведення індикатора годин роботи в день на нуль. Примітка. Індикатор годин роботи в день можливо перевести на нуль, а не загальне число відпрацьованих годин - ні.

5.2.2 Світлові індикатори

Позиція	Найменування	Індикатор світиться:
03/1		<ul style="list-style-type: none"> ■ при працюючому двигуні: <ul style="list-style-type: none"> ■ У випадку відмови або сильно розрядженого стартерного акумулятора. ■ Кабель між двигуном і акумулятором розірваний. ■ Несправний запобіжник (15 А - синій). ■ Несправний генератор двигуна. ■ при непрацюючому двигуні: <ul style="list-style-type: none"> ■ У випадку сильно розрядженого стартерного акумулятора. <p>Примітка. Якщо цей індикатор засвітився, зверніться в спеціалізовану майстерню!</p>
03/3		коли травозбірник заповнився. Опорожніть травозбірник!
03/4		коли включається косильний механізм.
03/6		коли косильний механізм розблокується для зворотнього ходу.
03/7		коли травозбірник знятий, або не повністю закритий.
03/8		при увімкненій фарі.
03/9		при спрацюванні та блокуванні гальма.
03/10		коли кількість палива в баці становить близько 1,5 літра.
03/11		коли рівень мастила знаходиться нижче встановленого рівня.
03/12		коли водій виходить з трактора при: <ul style="list-style-type: none"> ■ працюючому двигуні (гальмо заблоковано)

5.3 Педаль гальма та зчеплення (05)

- **Гальмо:** Під час натискання педалі гальма (05/1) вниз приводиться в дію гальмо на редукторі й трактор гальмує.

- **Стоянкове гальмо:** Якщо під час натискання на педаль гальма (05/1) повернути утримувач важеля (05/2) до упору вгору, гальмо блокується. Гальмо розблокується повторним натисканням на педаль гальма.

5.4 Робота коробки передач (швидкість водіння) (04)

Газонні трактори оснащено гідростатичною коробкою передач.

Деякі моделі оснащено круїз-контролем.

Дві окремі педалі розташовані для руху вперед і назад розташовані праворуч.

Напрямок руху	Опис
Вперед	Натисніть праву педаль (04/2) для руху вперед.
Назад	Натисніть ліву педаль (04/1) для руху назад. <i>Примітка.</i> Якщо натиснути тільки педаль руху назад, косильний механізм вимкнеться. Робота в режимі скошування в зворотному напрямку: див. розділ 7.5.5 "Скошування на газонному тракторі", сторінка 467.

5.5 Коробка передач з ножним гідростатом (04, 05)

Коробка передач з ножним гідростатом приводиться в дію двома педалями (04/1 і 04/2).

Для зрушення з місця відпустіть стоянкове гальмо (05/2) при увімкненому двигуні, а потім натисніть на педаль (04/2) - для руху вперед, або педаль (04/1) - для руху назад. Що сильніше ви натиснете на педалі, то швидше ви почнете рухатися в вибраному напрямку.

Рух вперед: Натисніть на зовнішню педаль (04/2) праворуч.

Рух назад: Натисніть на внутрішню педаль (04/1) праворуч.

5.6 Експлуатація косильного механізму (06)

Налаштування висоти зрізання

Косильний механізм трактора можна відрегулювати за декількома рівнями висоти за допомогою важеля (06/2), що знаходиться праворуч від сидіння водія.

1. Перемістіть регульовальний важіль (06/2) в потрібний напрямок. Опущений вниз важіль означає малу висоту зрізу, піднятий вгору важіль означає велику висоту зрізу.

Увімкнення косильного механізму

Електричне з'єднання: В області панелі приладів знаходиться перемикач (02/5). За його допомогою увімкніть косильний механізм (положення 1).

6 ВВЕДЕННЯ В ЕКСПЛУАТАЦІЮ

⚠ ПОПЕРЕДЖЕННЯ! Небезпека через невірний монтаж! Газонний трактор заборонено експлуатувати, якщо його змонтовано неповністю! Виконайте монтаж, описаний в посібнику з монтажу. У разі сумнівів, зверніться до фахівця, щоб дізнатися що монтаж виконано правильно! Переконайтеся, що всі запобіжні та захисні елементи наявні і функціонують!

6.1 Перевірка косильного механізму

Перед використанням слід провести перевірку шляхом візуального огляду на предмет зношування або пошкодження ріжучих інструментів, кріпильних болтів і всього ріжучого блоку. Щоб уникнути розбалансування, зношені або пошкоджені ножі слід замінити.

6.2 Заповнення маслом

Перед першим пуском двигун слід заповнити маслом. Дотримуйтесь посібника виробника двигуна. Також регулярно перевіряйте рівень масла і за потреби поповнюйте його.

6.3 Заповнення паливом (09)

⚠ ПОПЕРЕДЖЕННЯ! Небезпека під час поводження з паливом! Паливо — легкозаймистий матеріал. Заправляйте паливний бак тільки на відкритому повітрі! Не палити! Не заповнювати паливом при працюючому або гарячому двигуні!

Для заправки паливом використовуйте відповідну воронку або заливну трубу, щоб паливо не потрапило на двигун, корпус або землю.

З міркувань безпеки в разі пошкодження слід замінити затвор паливного бака та інші кришки бака.

У разі переливання палива заборонено запустити двигун. Трактор повинен бути вилучений із зони, забрудненої паливом, а пролите паливо необхідно ввібрати і витерти ганчіркою з підлоги, двигуна і корпусу.

Уникайте будь-яких спроб запуску до випарування паливної пари.

Зберігайте паливо тільки в підходящих для цього контейнерах.

Використовуйте неетилований бензин, мін. ROZ 91.

Заповнення бака

1. За потреби з метою безпеки вимкніть двигун і вимкніть ключ запалювання.
2. Дочекайтеся охолодження двигуна (небезпека вибуху через загоряння палива!).
3. Натисніть на кришку бака (09/1).
4. Поверніть кришку бака (09/1) вверх. Кришка бака (09/1) розблокується.
5. Відкрийте кришку бака (09/2) і заповніть бак паливом.

Примітка: Уникайте переповнення паливного бака!

6. Закрийте кришку бака (09/2).
7. Закрийте кришку бака (09/1), щоб її зафіксувати.

6.4 Перевірка тиску в шинах

- Регулярно перевіряйте тиск у шинах.
- Зчитайте необхідний тиск повітря з шин (рекомендоване значення — 1 бар).

І ПРИМІТКА 1 фунт/кв. дюйм = 0,07 бар.

За допомогою наявного в продажі ножного повітряного насоса можна контролювати тиск у шинах і докачати їх повітрям.

6.5 Встановлення травозбірника (10 – 13)

Газонні трактори постачаються з травозбірниками. Зверніть увагу, що зображення можуть дещо відрізнятися від оригінального пристрою.

Установка датчика рівня наповнення травозбірника

Датчик рівня наповнення видає сигнал, коли необхідно очистити травозбірник.

Датчик рівня наповнення можна встановити в 6 положень в залежності від типу трави. Якщо трава суха, то датчик рівня наповнення слід встановити в низьке положення. Якщо трава волога або мокра, то датчик рівня наповнення слід встановити в високе положення. Таким чином можна регулювати заповнення травозбірника.

1. Вимкніть двигун (див. розділ 7.4 "Запуск і зупинка двигуна", сторінка 466).
2. Зніміть травозбірник (див. розділ 8.1 "Очищення травозбірника", сторінка 469).
3. Виставте датчик рівня наповнення (10/1) на тип трави (10/а), поки він не займе необхідне положення.

4. Знову встановіть травозбірник.

Встановіть травозбірник

1. Утримуйте ємність для трави однією рукою за ручку ємності (11/1), а інший — за отвір ззаду (11/2).
2. Симетрично розмістіть травозбірник на напрямній (11/3).
3. Нахиліть травозбірник вперед (12) іншою рукою так, щоб передня частина травозбірника увійшла в паз.
4. Знову поверніть травозбірник вниз (13/а).
5. Перевірте правильність встановлення травозбірника.

6.6 Перевірка запобіжних елементів

Запобіжні пристрої слід перевіряти перед кожним запуском газонного трактора.

⚠ ПОПЕРЕДЖЕННЯ! **Небезпека під час перевірки запобіжних елементів!** Запобіжні елементи дозволено приводити в дію тільки з кабіни і тільки якщо поруч немає інших людей або тварин!

Виконуйте всі перевірки на рівній поверхні, щоб уникнути небажаного зрушення з місця газонного трактора.

6.6.1 Перевірка перемикача гальмівного контакту

Перемикач гальмівного контакту запобігає запуску двигуна, якщо гальмо не задіяно.

1. Двигун вимкнено.
2. Сядьте на сидіння водія.
3. Відпустіть стоянкове гальмо, натиснувши на педаль гальма (05/1).
4. Спробуйте запустити двигун (переведіть ключ запалювання у положення III).

І ПРИМІТКА Двигун не заборонено запускатися!

6.6.2 Перевірка перемикача контактів косильного механізму

Перемикач контактів косильного механізму забезпечує неможливість запустити двигун під час активації косильного механізму.

1. Двигун вимкнено.
2. Сядьте на сидіння водія.
3. Натисніть на педаль гальма (05/1) і натисніть стояноче гальмо (05/2).
4. Увімкніть косильний механізм (02/5, положення 1).

5. Спробуйте запустити двигун (переведіть ключ запалювання у положення III).

ПРИМІТКА Двигун не заборонено запустити!

6.6.3 Перевірка перемикача контактів сидіння

Перемикач контактів сидіння забезпечує вимкнення двигуна, щойно людина залишає сидіння водія при включеному косильному механізмі.

1. Сядьте на сидіння водія.
2. Натисніть на педаль гальма (05/1) і натисніть стояночне гальмо (05/2).
3. Запустіть двигун і залиште працювати за максимальної частоти обертання.
4. Увімкніть косильний механізм (02/5, положення 1).
5. Звільніть сидіння, встаючи (не опускаючись!).

ПРИМІТКА Двигун повинен вимкнутися!

6.6.4 Перевірка перемикача контактів травозбірника

Перемикач контактів травозбірника забезпечує вимкнення двигуна в разі неправильного навішування травозбірника при ввімкненому косильному механізмі.

1. Сядьте на сидіння водія.
2. Натисніть на педаль гальма (05/1) і натисніть стояночне гальмо (05/2).
3. Запустіть двигун і залиште працювати за максимальної частоти обертання.
4. Увімкніть косильний механізм (02/5, положення 1).
5. Підніміть порожній травозбірник або поверніть важіль відкриття.

ПРИМІТКА Двигун повинен вимкнутися!

6.6.5 Перевірка перемикача контактів розвантажувального каналу

Перемикач контактів розвантажувального каналу забезпечує неможливість запуску газонного трактора під час видалення розвантажувального каналу.

1. Зніміть травозбірник.
2. Видалення розвантажувального каналу (18/2).
3. Сядьте на сидіння водія.

4. Натисніть на педаль гальма (05/1) і натисніть стояночне гальмо (05/2).
5. Запустіть двигун.

ПРИМІТКА Двигун не заборонено запустити!

7 ЕКСПЛУАТАЦІЯ ТРАКТОРА

ПОПЕРЕДЖЕННЯ! **Небезпеки внаслідок недостатнього знання про газонний трактор!** Уважно прочитайте інструкцію, перш ніж почати! Дотримуйтеся всіх правил техніки безпеки! Правильно виконайте всі монтажні роботи і всі роботи з введення в експлуатацію. Якщо ви сумніваєтеся, зверніться до виробника!

7.1 Основні підготовчі заходи

- Завжди носіть міцне взуття і довгі штани під час скошування. У жодному разі не виконуйте скошування босоніж або в сандалях.
- Повністю перевірте місцевість, де буде використовуватися газонний трактор. Приберіть камені, палиці, дроти, кістки та інші сторонні предмети, які може бути захоплено та викинуто. Також стежте за сторонніми предметами під час скошування.
- Виконайте всі описані роботи з введення в експлуатацію. Це, зокрема, стосується перевірки запобіжних елементів.
- Використовуйте зчпний пристрій для зняття навантажень! Не перевищуйте навантаження.
- Транспортування предметів на газонному тракторі заборонено!

7.2 Використання приладдя

ПОПЕРЕДЖЕННЯ! **Небезпека внаслідок неправильного приладдя або його неправильного використання!** Завжди використовуйте тільки оригінальне приладдя виробника трактора! Дотримуйтеся правил з використання у посібнику з експлуатації з комплекту постачання!

Використання недозволеного приладдя або його неправильне використання можуть спричинити серйозну небезпеку для оператора і третіх осіб. Газонний трактор може бути перевантажений. Це може привести до серйозних аварій.

7.3 Штовхання газонного трактору (15, 16)

⚠ ОБЕРЕЖНО! Небезпека під час переміщення по схилах! Переміщайте газонний трактор тільки по горизонтальній поверхні! На схилах газонний трактор може безконтрольно скотитися по похилій поверхні.

У разі сервоприводу з ножним гідростатом

Важіль обходу (15/1) знаходиться на задній правій колісній ніші.

Розблокування обходу коробки передач Т3 (тип: Т15, Т16, Т18):

1. Витягніть важіль обходу (15/1) і опустіть вниз (16).
2. Відпустіть гальмо.
⇒ Тепер можна перемістити газонний трактор.

Розблокування обходу коробки передач G700 (тип: T20, T23):

1. Натисніть на важіль обходу (15/1) і опустіть вниз (16).
2. Відпустіть гальмо.
⇒ Тепер можна перемістити газонний трактор.

7.4 Запуск і зупинка двигуна

Запуск двигуна

1. Сядьте на сидіння водія.
2. Натисніть на педаль гальма (05/1) до упору ліворуч і заблокуйте його за допомогою тримача (05/2).
3. Переконайтеся в тому, що косильний механізм НЕ ввімкнено. Перевірте положення тумблерного перемикача (02/5, положення 0).
4. Поверніть регулятор (02/2) частоти обертання двигуна вгору до упору. Залежно від варіанту обладнання тут знаходиться знак дроселя. Якщо його немає, натисніть окрему кнопку дроселя (02/1).
5. Вставте ключ запалювання в замок запалювання (02/4).
6. Перемістіть ключ запалювання в положення III і утримуйте його там, доки двигун не буде запущено.

Примітка: Щоб зберегти стартерний акумулятор, спроби запуску не повинні перевищувати 5 секунд.

7. Відпустіть ключ запалювання, і він автоматично перейде в положення II.

8. Поверніть регулятор (02/2) частоти обертання двигуна в робоче положення. Для варіанту обладнання з кнопкою дроселя натисніть її знову (02/1).

Зупиніть двигун.

1. Вимкніть косильний механізм (02/5).
2. Переведіть регулятор (02/2) частоти обертання двигуна в режим малого ходу.
3. Натисніть на педаль гальма (05/1) і заблокуйте його за допомогою тримача (05/2).
4. Поверніть ключ запалювання (02/4) в положення 0.
5. Вийміть ключ запалювання.

⚠ ПОПЕРЕДЖЕННЯ! Небезпека через гарячий двигун! Стежте за тим, щоб під час вимкнення двигуна гарячі деталі двигуна (наприклад, глушник) не могли спричинити запалювання найближчих предметів або матеріалів!

7.5 Водіння трактора

⚠ ПОПЕРЕДЖЕННЯ! Небезпека через невідповідну швидкість! На початку їдьте повільно, щоб звикнути до водіння і гальмування трактора! Перед будь-якою зміною напрямку руху знижуйте швидкість так, щоб водій міг у будь-який час контролювати газонний трактор, а також міг запобігти його перекиданню!

Трактор приводиться в рух за допомогою коробки передач із ножним гідростатом.

7.5.1 Приготуйтеся до руху за температури нижче 10 ° C

1. Переконайтеся в тому, що косильний механізм НЕ ввімкнено. Перевірте положення тумблерного перемикача (02/5, положення 0).
2. Запустіть двигун і дайте двигуну прогрітися протягом приблизно 30 секунд, щоб оптимізувати в'язкість редукторного масла. Після цього можна їздити на тракторі. Косильний механізм не можна вмикати, доки двигун не буде працювати протягом декількох хвилин.

7.5.2 Водіння з коробкою передач з ножним гідростатом

1. Натисніть на педаль гальма (05/1) і заблокуйте його за допомогою тримача (05/2).
2. Встановіть на косильному механізмі максимальну висоту зрізу (06/2).
3. Запустіть двигун.

4. Активуйте гальмо (05/1).
5. Повільно натискайте педаль, щоб вибрати необхідний напрямок руху:
 - Вперед: Педаль (04/2)
 - Назад: Педаль (04/1)
6. Що сильніше ви натиснете на педалі, то швидше трактор почне рухатися в вибраному напрямку.
7. Щоб зупинитися, відпустіть педаль і натисніть педаль гальма (05/1).

І ПРИМІТКА Завжди використовуйте тримач, коли залишаєте трактор, при натиснутій педалі гальма, щоб запобігти скочуванню трактора!

7.5.3 Водіння з круїз-контролем

І ПРИМІТКА Круїз-контроль можна вмикати лише під час руху вперед. При застосуванні гальма круїз-контроль автоматично вимикається.

Увімкнення/вимкнення круїз-контролю:

- Поверніть важіль (02/3) вгору.
Круїз-контроль включиться.
- Поверніть важіль (02/3) вниз.
Круїз-контроль вимкнеться.

7.5.4 Водіння і скошування на схилах

⚠ ПОПЕРЕДЖЕННЯ! **Небезпека через помилки під час водіння на схилах!** Будьте особливо обережними під час водіння на схилах! Немає «безпечних» схилів. Дотримуйтеся наведених нижче правил техніки безпеки! Коли колеса прокручуються або якщо трактор застряг під час підйому на схил, від'єднайте косильний механізм і навісне обладнання. Після цього повільно з'їдьте вниз прямо по схилу! Заповнений травною травозбірник збільшує небезпеку перекидання газонного трактора!

- Не їздіть на схилах із нахилом понад 10 ° (18%). Приклад: це відповідає перепаду висоти від 18 см до 1 м.
- Не їздіть в зворотному напрямку.
- Не гальмуйте в зворотному напрямку.
- Не перевищуйте швидкість водіння.
- Завжди їздіть поперек схилу.
- Не розганяйтеся.
- Не керуйте трактором в зворотному напрямку.

7.5.5 Скошування на газонному тракторі

Для підтримки чіткого результату скошування швидкість водіння слід регулювати з урахуванням масштабу скошування. Для скошування виберіть максимум 2/3 швидкості водіння, натискаючи на педаль. Максимальна частота обертання газонного трактора призначена виключно для керування трактором без увімкненого косильного механізму.

У звичайних випадках висота зрізу становить 4-5 см. Це відповідає другому або третьому пазу регулювання висоти (06/2). У разі вологою і мокрою трави виконуйте скошування на великих висотах.

У разі дуже високої трави рекомендуємо виконувати скошування в два підходи. Під час першого підходу встановіть максимальну висоту зрізу на косильному механізмі. Під час другого підходу можна відрегулювати необхідну висоту.

7.5.5.1 Увімкнення косильного механізму

І ПРИМІТКА Косильний механізм можна вперше ввімкнути, коли двигун уже прогрівається впродовж однієї хвилини! Під час увімкнення косильного механізму газонний трактор не повинен стояти у високій траві.

1. Запустіть двигун.
2. Поверніть регулятор (02/2) частоти обертання двигуна в робоче положення.
3. Встановіть на косильному механізмі максимальну висоту зрізу (06/2).
4. Увімкніть косильний механізм за допомогою тумблерного перемикача (02/5, положення 1).
5. Використовуйте важіль (06/2) для встановленої необхідної висоти зрізу.
6. Почніть рух на газонному тракторі.

7.5.5.2 Робота в режимі скошування в зворотному напрямку

І ПРИМІТКА Якщо натиснути тільки педаль коробки передач, косильний механізм вимкнеться.

1. Натисніть кнопку зворотного скошування (02/6) і утримуйте педаль (04/1) для зворотного ходу протягом приблизно 5 с.

⚠ ПОПЕРЕДЖЕННЯ! **Небезпека аварії при під час зворотного скошування!** Спостерігайте за заднім середовищем під час зворотного скошування! Виконуйте зворотне скошування лише якщо це необхідно!

7.5.5.3 Вимкнення косильного механізму

⚠ ПОПЕРЕДЖЕННЯ! Небезпека через ніж, що рухається! Ніж, що обертається або рухається, може призвести до порізів руки і ноги! Тому тримайте руки та ноги якомога далі від ріжучого інструменту!

1. Увімкніть косильний механізм за допомогою тумблерного перемикача (02/5, положення 0).

Косильний механізм можна вимкнути як під час зупинки, так і під час їзди газонного трактора.

⚠ ПОПЕРЕДЖЕННЯ! Небезпека травм через викидання сторонніх предметів з пристрою! Під час пересікання поверхні з гравію та щебеню предмети можуть потрапляти в працюючий косильний механізм, а потім викидатися.

- Завжди вимикайте косильний механізм, якщо хочете змінити поверхні, наприклад, на газони.

7.5.5.4 Спорожнення травозбірника

ℹ ПРИМІТКА Коли заповнюється травозбірник, звучить звуковий сигнал. Зараз слід спорожнити травозбірник.

Залежно від варіанту обладнання, ваш газонний трактор має електричне спорожнення травозбірника, або травозбірник з важелем для спорожнення вручну.

Всіх типів травозбірників стосується:

- Спорожнення травозбірника можна здійснювати з сидіння водія.
- Якщо травозбірник складається або навішується при включеному косильному механізмі, двигун вимикається.
- Якщо травозбірник не вставлено належним чином, косильний механізм не можна підключати.

Спорожнення травозбірника за допомогою електричного приводу

1. Для спорожнення натисніть тумблерний перемикач (07/1) з лівого боку сидіння водія.
2. Щоб закрити травозбірник, знову натисніть тумблерний перемикач.

Спорожнення травозбірника за допомогою важеля керування

1. Витягніть важіль керування з травозбірника (17/a).

2. Поверніть важіль в напрямку руху, щоб відкрити травозбірник (17/b).
3. Переміщайте травозбірник за допомогою важеля назад, доки травозбірник не заблокується.

7.5.5.5 Мульчування

Для оптимального мульчування траву необхідно зрізати регулярно (приблизно 1–2 рази на тиждень). При цьому зрізуйте траву на 1/3 від її висоти (наприклад, за висоти трави 6 см зрізуйте 2 см). Це забезпечить чисту переробку зрізаної трави в газоні.

7.5.5.6 Інтервали скошування трави

Враховуйте, що залежно від сезону трава росте з різною швидкістю. На початку весни рекомендуємо скошувати траву частіше.

Скошуйте рідше в міру того, як трава уповільнює ріст протягом року.

Якщо траву довго не скошували, спочатку встановіть більшу висоту скошування, а через два дні повторіть скошування на меншій висоті.

7.5.5.7 Скошування високої трави

Скошуйте траву на більшій висоті скошування, якщо траву не скошували довше, ніж зазвичай, або якщо вона занадто мокра. Потім повторіть скошування на меншій, нормальній висоті.

7.5.5.8 Обслуговування ножа

Протягом всього сезону скошування трави підтримуйте ніж в гострому стані, щоб уникнути відриву і розриву стебел. Відірвані стебла стають коричневими по краях. Це погіршує ріст трави і вона стає більш схильною до хвороб.

- Перевіряйте гостроту ножа і наявність на ньому ознак зношування або пошкоджень після кожного використання! За потреби зверніться в сервісну майстерню.
- Заміняйте ніж тільки на оригінальний змінний ніж.

8 ОЧИЩЕННЯ ГАЗОННОГО ТРАКТОРА

Для оптимальної роботи та тривалого терміну служби газонний трактор слід регулярно очищати.

Після кожної експлуатації очищайте газонний трактор від налиплиго бруду.

Не використовуйте пристрої для очищення під високим тиском. Використання струменя води для очищення під високим тиском або садового шланга може привести до пошкодження електричної системи або підшипників.

Переконайтеся в тому, що двигун, коробка передач і поворотні ролики, а також повна електрична система не вступають в контакт із водою.

⚠ ПОПЕРЕДЖЕННЯ! **Небезпеки під час очищення!** Дотримуйтеся таких правил під час кожного очищення:

- З метою безпеки вимкніть двигун і вийміть ключ запалювання.
- Вийміть наконечник свічки запалювання.
- Для очищення видалені захисні пристрої потрібно встановити знову.
- **НЕБЕЗПЕКА ОТРИМАННЯ ОПІКУ:** Починайте очищати газонний трактор, коли він охолоне. Двигун, коробка передач і глушник можуть бути дуже гарячими!
- **НЕБЕЗПЕКА ПОРІЗІВ:** Остерігайтеся гострого ножа під час роботи з ріжучими інструментами. У разі тракторів із кількома косильними механізмами переміщення одного різального інструменту може привести до переміщення інших!

8.1 Очищення травозбірника

Для цього зніміть травозбірник і обприсніть ємність зсередини та ззовні за допомогою водопровідного шлангу. Забруднення, які важко видалити, слід обережно зіскрібати, наприклад, за допомогою щітки. Зокрема, у випадку травозбірників із тканиною, стежте за тим, щоб не пошкодити тканину.

ℹ ПРИМІТКА Перед очищенням спорожніть травозбірник, як описано нижче. Повний травозбірник занадто важкий для безпечного видалення.

Видалення травозбірника

1. Вимкніть двигун.
2. Обережно підніміть травозбірник.
3. Зніміть травозбірник.

Знімання травозбірника з електричним приводом

1. Вимкніть двигун.
2. Переконайтеся в тому, що травозбірник з електроприводом закритий.
3. Обережно підніміть травозбірник (прибл. 30°).
4. Зніміть травозбірник.

8.2 Очищення корпусу, двигуна і коробки передач

⚠ УВАГА! **Пошкодження електричної системи внаслідок потрапляння води!** Під час очищення трактора водою стежте за тим, щоб вода не потрапила в електричну систему!

Не обприскуйте двигун і всі місця встановлення підшипників (колеса, коробки передач, тримачі ножів) водою і не використовуйте пристрої для очищення під високим тиском.

Потраплення води в систему запалювання, карбюратор і повітряний фільтр може привести до несправностей. Вода в місцях встановлення підшипників може привести до втрати мастила, а отже, до руйнування підшипників. Щоб видалити бруд і сміття, використовуйте ганчірку, мітлу, довгий пензель або аналогічні пристосування.

8.3 Очищення розвантажувального каналу (18)

Регулярне очищення забезпечує плавне переміщення регулювання висоти зрізу.

Розвантажувальний канал складається з двох частин, що входять один в один. Нижня частина міцно зафіксована в корпусі косильного механізму. Верхню частину можна витягнути для очищення.

1. Видаліть травозбірник.
2. Відкрутіть гвинти (18/1) ліворуч і праворуч від розвантажувального каналу (18/2).
3. Витягніть розвантажувальний канал назовні через задню стінку.
4. Ретельно очистіть верхній і нижній розвантажувальні канали.
5. Вставте розвантажувальний канал в задню стінку. Переконайтеся, що верхня та нижня частини надійно з'єднано.
6. Закріпіть їх двома кріпильними гвинтами.
7. Встановіть травозбірник.

9 ПРОФІЛАКТИЧНЕ ОБСЛУГОВУВАННЯ

⚠ ПОПЕРЕДЖЕННЯ! **Небезпеки під час профілактичного обслуговування!** Дотримуйтеся таких правил під час кожного профілактичного обслуговування:

- З метою безпеки вимкніть двигун і вийміть ключ запалювання.
- Вийміть наконечник свічки запалювання.

- Для профілактичного обслуговування видалені захисні пристрої потрібно встановити знову.
- НЕБЕЗПЕКА ОТРИМАННЯ ОПІКУ: Починайте виконувати роботи з газонним трактором, коли він охолоне. Двигун, коробка передач і глушник можуть бути дуже гарячими!
- НЕБЕЗПЕКА ПОРІЗІВ: Остерігайтеся гострого ножа під час роботи з ріжучими інструментами. У разі тракторів із кількома косильними механізмами переміщення одного різального інструменту може привести до переміщення інших різальних інструментів.
- Під час заміни деталей можна використовувати тільки оригінальні запасні частини.
- У разі сумнівів завжди звертайтеся в спеціалізовану майстерню або до виробника.

9.1 Графік технічного обслуговування

Наведені нижче роботи користувач може виконувати самостійно. Всі інші роботи з технічного обслуговування, обслуговування і ремонту повинні здійснюватися в авторизованому сервісному центрі.

І ПРИМІТКА У разі сильного навантаження та за високих температур інтервали обслуговування можуть знадобитися коротші інтервали обслуговування, ніж зазначені в таблиці.

Зверніть увагу на рекомендоване щорічне змащування відповідно до плану змащування.

Операція	Перед кожним використанням	Після кожного використання	Через перших 5 годин	Кожні 25 годин роботи	Кожні 50 годин роботи	Перед кожним зберіганням
Перевірка рівня моторного масла ^{*)}	X					
Заміна моторного масла ^{*)}			X			X
Очищення повітряного фільтра ^{*)}				X		
Заміна повітряного фільтра ^{*)}					X	
Перевірка свічки запалювання ^{*)}					X	
Перевірка гальма (під час перевірки гальмування на прямій ділянці)	X					
Перевірка тиску повітря в шинах	X					
Перевірка косильного ножа	X					
Перевірка наявності незакріплених деталей	X					X
Перевірка клинового ремня (візуальний огляд)				X		
Очищення газонного трактора		X				
Очищення вентиляційної решітки на двигуні ^{*)}	X					

Операція	Перед кожним використанням	Після кожного використання	Через перших 5 годин	Кожні 25 годин роботи	Кожні 50 годин роботи	Перед кожним зберіганням
Очищення коробки передач від залишків трави		X		X		

) * див. посібник з експлуатації виробника двигуна

9.2 План змащування

Для забезпечення легкості ходу рухомих деталей рекомендуємо змащувати наведені нижче місця, принаймні, раз на рік.

Очищайте всі місця змащення ганчіркою перед змащуванням або розпиленням. Не використовуйте воду, щоб запобігти корозії.

Точки змащування:

- Змастіть прес-маслянку на важелі осі праворуч і ліворуч (21) багатоцільовою змазкою.
- Обприскайте місце передньої осі на рамі (21/1) інсектицидним маслом.
- Змастіть зубчастий сегмент і керуючу шестерню на приводі керування (22) багатоцільовою змазкою.
- Змастіть роликівий підшипник і маточину на передній і задній осях (23 / 20) багатоцільовою змазкою.

І ПРИМІТКА Передні і задні колеса слід зняти, щоб змастити осі та підшипники.

- Поворотні та опорні точки: Заміщування всіх рухомих поворотних і опорних точок.

9.3 Заміна коліс

Виконайте заміну коліс тільки на рівній і твердій поверхні.

1. З метою безпеки вимкніть газонний трактор і вийміть ключ запалювання.
2. Натисніть на педаль гальма (05/1) до клацання і заблокуйте його за допомогою тримача (05/2).
3. Зафіксуйте газонний трактор від скошування за допомогою підкладних клинів. Встановіть клини на бік, який не піднімається.
4. Підніміть газонний трактор за допомогою відповідного підйомника (наприклад, домкрата паралелограмного типу) на бік, на якому потрібна заміна колеса. Піднімайте трактор, доки замінене колесо не буде вільно обертатися.

Увага! Небезпека пошкодження обладнання.

Стежте за тим, щоб не деформувати елементи трактора під час підйому. Використовуйте спуско-підйомні інструменти тільки на міцних металевих деталях.

5. Закріпіть газонний трактор за рухомою деталлю ходової частини за допомогою стійкої підставки (наприклад, бруса), щоб він не послабився під час зісковзування і перекидання підйомного механізму.
6. Зніміть захисну кришку (19/1).
7. Закрутіть стопорний болт (19/2) за допомогою викрутки. Стежте за тим, щоб не загнути його.
8. Зніміть шайбу (19/3).
9. Зніміть колесо з осі.

Примітка: Не загубіть шпонки під час зняття задніх коліс з осі!

10. Перед повторним складанням очистіть вісь і отвір в колесі, а також змастіть багатоцільовою змазкою.
 11. Надягніть колесо на вісь.
- Примітка:** Під час надягання задніх коліс гайки шпонок і задні колеса повинні розмищуватися один під одним, щоб шпонку можна було легко вставити.
12. Надягніть шайбу на вісь.
 13. Вставте стопорний болт у гайку на осі. Якщо ви використовуєте щипці, стежте за тим, щоб не пошкодити вісь.
 14. Надягніть захисну кришку на вісь.
 15. Зніміть захисну підкладку і обережно опустіть трактор на землю за допомогою підйомника.

9.4 Стартерний акумулятор

Зарядний пристрій для стартерного акумулятора не входить в комплект постачання газонного трактора.

Точну назву акумулятора див. на акумуляторному відсіку. Стартерний акумулятор знаходиться під капотом двигуна.

Зазвичай стартерний акумулятор заряджають на заводі.

Правила техніки безпеки

⚠ ПОПЕРЕДЖЕННЯ! Небезпека через неправильне поводження зі стартовим акумулятором! Щоб уникнути небезпек, які можуть виникнути через неправильне поводження з акумулятором, дотримуйтеся наведених нижче пунктів!

- Стартерний акумулятор заборонено зберігати в безпосередній близькості від відкритого вогню, спалювати або розміщувати на обігрівачах. Небезпека вибуху немінуча.
- Зберігайте стартерний акумулятор у прохолодному, сухому приміщенні (за температури 10-15 ° C) в зимовий час. Під час зберігання слід уникати температури нижче точки замерзання.
- Не залишайте стартерний акумулятор незарядженим протягом тривалого часу. Якщо стартерний акумулятор не використовували протягом тривалого часу, його слід зарядити, використовуючи підходящий зарядний пристрій.
- Заборонено руйнувати стартерний акумулятор. Електроліт (сірчана кислота) викликає опіки в разі контакту зі шкірою і одягом — негайно промийте великою кількістю води.
- Підтримуйте чистоту стартерного акумулятора. Витирайте його лише сухою ганчіркою. Не користуйтеся водою, бензином, розчинником або аналогічними засобами!
- Підтримуйте чистоту полюсів з'єднання і змащуйте їх мастилом.
- Не замикайте полюси з'єднання накоротко.

Заряджання стартерного акумулятора

Заряджання потрібне в таких випадках:

- Перед зберіганням на зимовий час.
- У разі більш тривалого терміну служби пристрою (понад 3 місяці).

⚠ ПОПЕРЕДЖЕННЯ! Небезпека через неправильне заряджання стартерного акумулятора! Струм заряджання зарядного пристрою не повинен перевищувати 5 А, а напруга заряджання може бути макс. 14,4 В відповідно. Небезпека вибуху стартерного акумулятора в разі підвищення напруги заряджання! Під час роботи з акумулятором завжди виймайте ключ запалювання.

Рекомендуємо заряджати герметичний стартерний акумулятор, що не потребує обслуговування,

за допомогою спеціального зарядного пристрою (який можна замовити у дилера). Перед заряджанням стартерного акумулятора слід переглянути посібник із експлуатації виробника зарядного пристрою.

⚠ ОБЕРЕЖНО! Небезпека короткого замикання! Щоб уникнути короткого замикання, завжди від'єднуйте негативний кабель (-) від акумулятора першим і під'єднайте його першим! Під час роботи з акумулятором завжди виймайте ключ запалювання!

1. Вийміть ключ запалювання (02/4).
2. Відкрийте капот двигуна.
3. Під'єднайте клемми зарядного пристрою до полюсів з'єднання акумулятора.

ℹ ПРИМІТКА Дотримуйтеся полярності:

- Червона клема = позитивний полюс (+)
 - Чорна клема = негативний полюс (-)
4. Підключіть зарядний пристрій до блоку живлення і увімкніть його.

9.5 Демонтаж косильного механізму

Для використання трактора в зимовому режимі роботи і заміни клинового ременя необхідно демонтувати косильний механізм.

1. Поверніть рульове колесо ліворуч до упору (32).
2. Вилучіть травозбірник (33).
3. Встановіть розвантажувальний канал (18).
4. Відпустіть гвинт з циліндричною головкою (34) тримача вала на 5 - 6 оборотів.
5. Встановіть на косильному механізмі максимальний параметр глибини (35).
6. Зніміть пружину розтягування з косильного механізму (36).
7. Знову встановіть косильний механізм до упору вгору (37).
8. Зніміть канал клинового ременя (38).
9. Зніміть клиновий ремінь із двигуна (39).
10. Знову встановіть на косильному механізмі максимальний параметр глибини (40).
11. Видаліть 4 запобіжних штиря з затискачів косильного механізму (41).
12. Зніміть затискачі з болтів (41).

9.6 Заміна клинового ременя

1. Ослабте 6 стопорних гайок (24).
2. Зніміть канал клинового ременя (25).

3. Зніміть праву кришку (26) косильного механізму.
4. Зніміть ліву кришку (27) косильного механізму.
5. По-трохи ослабляйте гвинт на ролику натягу до тих пір, поки клиновий ремінь не випрямиться (28).
6. Вийміть клиновий ремінь.

i ПРИМІТКА Прокладання та розташування клинового ременя відрізняються залежно від типу. Зверніть увагу на наліпки з примітками на косильному механізмі.

Вставте новий клиновий ремінь

1. Прокладіть клиновий ремінь навколо трох ослабленого ролика натягу та знову затягніть його (30 / 31).
2. Прокладіть клиновий ремінь навколо роликів відповідно до послідовності та дотримуйтесь прокладання та положення клинового ременя.

10 ТРАНСПОРТУВАННЯ

Під час транспортування газонного трактора за допомогою транспортних засобів (наприклад, причепа легкового автомобіля) косильний механізм повинен бути встановлений для полегшення його навішування.

Під час транспортування слід дотримуватися достатнього корисного навантаження транспортного засобу і належної безпеки газонного трактора.

11 ЗБЕРІГАННЯ

Газонний трактор слід захищати від атмосферних впливів, особливо від вологи, опадів і тривалого впливу прямих сонячних променів.

У жодному разі не зберігайте газонний трактор із паливом в баку всередині приміщень, де випари палива можуть контактувати з відкритим вогнем або іскрами. Зберігайте газонний трактор тільки в приміщеннях, придатних для стоянки автотранспорту.

Не зберігайте газонний трактор на тривалий час, як-от зимівля, з повним паливним баком. Паливо може випаровуватися.

Перед тривалим зберіганням зливайте паливо з паливного бака і карбюратора, щоб уникнути відкладення в паливній системі, а отже проблем із запуском. Для цього зверніться в спеціалізовану майстерню.

12 УСУНЕННЯ НЕСПРАВНОСТЕЙ

⚠ ОБЕРЕЖНО! Небезпека травмування. Рухомі деталі та деталі з гострими краями можуть призвести до травм.

- Завжди носіть захисні рукавиці під час технічного і сервісного обслуговування та очищення!

i ПРИМІТКА У разі виникнення пошкоджень, які не зазначені в цій таблиці, або пошкоджень, з якими користувач не може впоратися сам, слід звернутися до нашої служби підтримки.

Несправність	Причина	Усунення
Двигун не запускається.	Нестача палива.	Заповніть бак; перевірте дренаж бака; перевірте паливний фільтр.
	Погане, забруднене, старе паливо в баку.	Завжди використовуйте свіже паливо з чистих баків; очистіть карбюратор (спеціалізована майстерня).
	Повітряний фільтр забруднений.	Очистіть повітряний фільтр (див. посібник із експлуатації виробника двигуна).
	Запальна іскра відсутня.	Очистіть свічку запалювання і за потреби замініть, перевірте дріт запалювання, перевірте систему запалювання (спеціалізована майстерня).
	Забгато палива в камері згоряння двигуна через багаторазові спроби запуску.	Відкрутіть і висушіть свічку запалювання.

Несправність	Причина	Усунення
Кабель стартера не працює.	Розряджений стартерний акумулятор або низький заряд стартерного акумулятора.	Зарядіть стартерний акумулятор.
	Вимикач з блокуванням на сидінні водія не працює.	Займіть правильне положення на сидінні водія; вимикач несправний.
	Вимикач з блокуванням на педалі гальма не працюють.	Натисніть на педаль гальма.
	Косильний механізм увімкнено.	Вимкніть косильний механізм.
	Запобіжник на кабелі (+) стартерного акумулятора.	Перевірте запобіжник, за потреби замініть його.
Потужність двигуна знижується.	Занадто висока або волога трава.	Відрегулюйте висоту зрізу; звільніть місце для косильного механізму, виконавши короткий зворотний хід.
	Розвантажувальний канал / косарка засмічені.	Вимкніть двигун і вийміть ключ запалювання! Очистіть розвантажувальний канал / косарку.
	Повітряний фільтр забруднений.	Очистіть повітряний фільтр (див. посібник із експлуатації виробника двигуна).
	Невідповідність карбюратора.	Перевірте налаштування (спеціалізована майстерня).
	Ніж сильно зношений.	Замініть ніж (спеціалізована майстерня).
	Занадто висока швидкість водіння.	Знизьте швидкість водіння.
Газонний трактор сильно вібрує.	Косильний механізм пошкоджений.	Перевірте косильний механізм (спеціалізована майстерня).
Газонний трактор не їде.	З гідростатичним приводом: немає ходового приводу.	Переведіть важіль обходу в робоче положення (див. розділ 7.3 "Штовхання газонного трактору (15, 16)", сторінка 466).
Неакуратне різання.	Ніж зношений, затуплений.	Замініть або заточіть ніж. Збалансуйте перезаточуваний ніж (спеціалізована майстерня)!
	Неправильна висота зрізу.	Відрегулюйте висоту зрізу трави.
	Занадто висока частота обертання двигуна.	Встановіть максимальну частоту обертання двигуна.
	Занадто висока швидкість водіння.	Зменшіть швидкість водіння.
	Перепад тиску повітря в шинах.	Накачайте шини, щоб виправити тиск повітря. Зніміть показання правильно-го тиску повітря в шині.

Несправність	Причина	Усунення
Травозбірник не наповнюється.	Встановлено занижку висоту зрізу.	Відрегулюйте висоту зрізу трави.
	Трава волога — надто важка для транспортування повітряним потоком.	Перенесіть час косіння, доки газон не висохне.
	Ніж сильно зношений.	Замініть ніж. (Центр обслуговування клієнтів)
	Газон надто високий.	Двічі косіть газон: <ul style="list-style-type: none"> ■ 1-й прохід: макс. висота зрізу ■ 2-й прохід: бажана висота зрізу
	Тканинний мішок засмічено — немає потоку повітря.	Очистіть тканинний мішок.
	Розвантажувальний канал / косарка засмічено.	Очистіть розвантажувальний канал / косарку.
Індикатор рівня завантаження не працює.	Залишки скошеного матеріалу на індикаторі рівня завантаження.	Видаліть залишки скошеного матеріалу з індикатора рівня завантаження. Потім перевірте правильність роботи.
Ходовий привід, гальмо, зчеплення і косильний механізм.		Віддавайте на перевірку виключно в сервісну майстерню!

12.1 Відображення помилок і усунення несправностей

Світло-діод	Помилка	Опис помилки	Усунення несправностей
Err 01	Перемикач сидіння	Електронна система виявляє неправильний стан перемикача сидіння.	<ol style="list-style-type: none"> 1. Вимкніть і знову включіть запалення (положення 2)** 2. Декілька разів встаньте та сядьте на сидіння <ul style="list-style-type: none"> ■ Самодіагностика, при необхідності автоматичне видалення помилки*, ■ зверніться в сервісний центр
Err 02	Перемикач гальма	Електронна система виявляє неправильний стан перемикача гальма.	<ol style="list-style-type: none"> 1. Вимкніть і знову включіть запалення (положення 2)** 2. Натисніть на педаль гальма декілька разів <ul style="list-style-type: none"> ■ Самодіагностика, при необхідності автоматичне видалення помилки*, ■ зверніться в сервісний центр

Світло-діод	Помилка	Опис помилки	Усунення несправностей
Err 03	Перемикач косильного механізму	Електронна система виявляє неправильний стан перемикача косильного механізму.	<ol style="list-style-type: none"> 1. Вимкніть і знову включіть запалення (положення 2)** 2. Поверніть перемикач косильного механізму декілька разів <ul style="list-style-type: none"> ■ Самодіагностика, при необхідності автоматичне видалення помилки*, ■ зверніться в сервісний центр
Err 04	Перемикач травозбірника	Електронна система виявляє неправильний стан перемикача травозбірника.	<ol style="list-style-type: none"> 1. Вимкніть і знову включіть запалення (положення 2)** 2. Декілька разів відкрийте та закрийте травозбірник <ul style="list-style-type: none"> ■ Самодіагностика, при необхідності автоматичне видалення помилки*, ■ зверніться в сервісний центр
Err 05	Перемикач коробки передач	Електронна система виявляє неправильний стан перемикача коробки передач.	<ol style="list-style-type: none"> 1. Вимкніть і знову включіть запалення (положення 2)** 2. Натисніть на педаль зворотнього ходу декілька разів <ul style="list-style-type: none"> ■ Самодіагностика, при необхідності автоматичне видалення помилки*, ■ зверніться в сервісний центр
Err 06	Перемикач контактів розвантажувального каналу	Електронна система виявляє неправильний стан перемикача контактів розвантажувального каналу.	<ol style="list-style-type: none"> 1. Вимкніть і знову включіть запалення (положення 2)** 2. Зніміть і знову встановіть розвантажувальний канал <ul style="list-style-type: none"> ■ Самодіагностика, при необхідності автоматичне видалення помилки*, ■ зверніться в сервісний центр
Err 07	Перемикач контактів косильного механізму	Електронна система виявляє неправильний стан виходу косильного механізму.	<ol style="list-style-type: none"> 1. Вимкніть і знову включіть запалення (положення 1) <ul style="list-style-type: none"> ■ Самодіагностика, при необхідності автоматичне видалення помилки*, ■ зверніться в сервісний центр
Err 08	Реле запуску	Електронна система виявляє неправильний стан виходу реле запуску.	<ol style="list-style-type: none"> 1. Вимкніть і знову включіть запалення (положення 1) <ul style="list-style-type: none"> ■ Самодіагностика, при необхідності автоматичне видалення помилки*, ■ зверніться в сервісний центр

Світло-діод	Помилка	Опис помилки	Усунення несправностей
Err 09	Соленоїдний клапан	Електронна система виявляє неправильний стан виходу соленоїдного клапану двигуна.	1. Вимкніть і знову включіть запалення (положення 1) <ul style="list-style-type: none"> ■ Самодіагностика, при необхідності автоматичне видалення помилки*, ■ зверніться в сервісний центр
Err 10	Котушка запалення	Електронна система виявляє неправильний стан виходу котушки запалення.	1. Вимкніть і знову включіть запалення (положення 1) <ul style="list-style-type: none"> ■ Самодіагностика, при необхідності автоматичне видалення помилки*, ■ зверніться в сервісний центр
Err 11	Внутрішня напруга живлення	Електронна система виявляє неправильну внутрішню напругу живлення.	1. Вимкніть і знову включіть запалення (положення 1) <ul style="list-style-type: none"> ■ Самодіагностика, при необхідності автоматичне видалення помилки*, ■ зверніться в сервісний центр
Err 12	Індикація внутрішньої напруги живлення	Електронна система виявляє неправильну індикацію внутрішньої напруги живлення.	1. Вимкніть і знову включіть запалення (положення 1) <ul style="list-style-type: none"> ■ Самодіагностика, при необхідності автоматичне видалення помилки*, ■ зверніться в сервісний центр

* : При цьому дисплей засвічується приблизно на 4 с.
 **: Видалення помилки за допомогою натиснення R (03/13).

13 ГАРАНТІЯ

До закінчення строку давності рекламаций, установленого за законом, виробник усуває можливі дефекти матеріалу чи виробничий брак шляхом ремонту або заміни (на свій вибір). Строк давності визначається законодавством країни, у якій прилад було куплено.

Гарантія зберігається лише за таких умов:

- Дотримуйтеся цього посібника з експлуатації
- Використання приладу за призначенням
- Використання оригінальних запчастин

Гарантія анулюється за таких умов:

- Самовільний ремонт
- Самовільна зміна технічних характеристик
- Використання не за призначенням

Гарантія не поширюється на:

- Пошкодження лакофарбового покриття, спричинене звичайним зношуванням
- частини, що зношуються, позначені у відомості запасних частин рамкою; xxxxxx (x)
- Двигуни внутрішнього згоряння (діє гарантія виробника двигуна)

Відлік гарантійного терміну розпочинається з дати придбання виробу першим кінцевим споживачем. Дата придбання вказана в чеку. У разі виникнення гарантійного випадку зверніться з цією заявою та оригіналом квитанції, що підтверджує покупку, до свого дилера або в найближчу авторизовану сервісну службу. Це гарантійне зобов'язання не змінює встановлені законом претензії покупця до продавця.



ΜΕΤΑΦΡΑΣΗ ΤΩΝ ΓΝΗΣΙΩΝ ΟΔΗΓΙΩΝ ΧΡΗΣΗΣ**Πίνακας περιεχομένων**

1	Σχετικά με τις παρούσες οδηγίες χρήσης	479	6.6.3	Έλεγχος διακόπτη επαφής καθίσματος.....	486
1.1	Σύμβολα στη σελίδα τίτλου	479	6.6.4	Έλεγχος διακόπτη επαφής του κάδου συλλογής χόρτου.....	486
1.2	Διευκρινίσεις σημάτων και λέξεις σηματοδότησης.....	479	6.6.5	Έλεγχος διακόπτη επαφής του καναλιού εκκένωσης	486
2	Περιγραφή προϊόντος	479	7	Λειτουργία του τρακτέρ.....	486
2.1	Ενδεδειγμένη χρήση.....	479	7.1	Θεμελιώδη μέτρα προετοιμασίας.....	486
2.2	Πιθανή εσφαλμένη χρήση	480	7.2	Χρήση αξεσουάρ	487
2.3	Σύμβολα στο μηχάνημα	480	7.3	Σπρώξιμο χλοοκοπτικού τρακτέρ (15, 16)	487
2.4	Διατάξεις ασφαλείας και προστασίας	480	7.4	Εκκίνηση και σβήσιμο κινητήρα.....	487
2.5	Συνοπτική παρουσίαση προϊόντος (01).....	480	7.5	Πορεία με το τρακτέρ	488
3	Υποδείξεις ασφαλείας	481	7.5.1	Προετοιμασία πορείας σε θερμοκρασίες κάτω από τους 10 °C	488
4	Αποσυσκευασία και συναρμολόγηση τρακτέρ.....	481	7.5.2	Πορεία με ποδο-υδροστατικό μηχανισμό μετάδοσης κίνησης.....	488
5	Χειριστήρια.....	481	7.5.3	Πορεία με αυτόματο πιλότο.....	488
5.1	Στάνταρ πίνακας οργάνων (02).....	482	7.5.4	Πορεία και χλοοκοπή σε πρανή ...	488
5.2	Πίνακας οργάνων με οθόνη (03)	482	7.5.5	Χλοοκοπή με το χλοοκοπτικό τρακτέρ.....	488
5.2.1	Πλήκτρα λειτουργίας και ένδειξη οθόνης	482	8	Καθαρισμός χλοοκοπτικού τρακτέρ	490
5.2.2	Ενδεικτικές λυχνίες	483	8.1	Καθαρισμός κάδου συλλογής χόρτου.....	490
5.3	Πεντάλ φρένου και πεντάλ συμπλέκτη (05).....	483	8.2	Καθαρισμός περιβλήματος, κινητήρα και μηχανισμού μετάδοσης κίνησης.....	491
5.4	Χειρισμός μηχανισμού μετάδοσης κίνησης (ταχύτητα πορείας) (04).....	484	8.3	Καθαρισμός του καναλιού εκκένωσης (18)	491
5.5	Ποδο-υδροστατικός μηχανισμός μετάδοσης κίνησης (04, 05).....	484	9	Επιδιόρθωση.....	491
5.6	Χειρισμός μηχανισμού κοπής (06)	484	9.1	Πρόγραμμα συντήρησης	491
6	Θέση σε λειτουργία	484	9.2	Πρόγραμμα λίπανσης.....	492
6.1	Έλεγχος μηχανισμού κοπής.....	484	9.3	Αλλαγή τροχού	492
6.2	Πλήρωση με λάδι	484	9.4	Μπαταρία εκκίνησης.....	493
6.3	Πλήρωση με καύσιμο (09).....	484	9.5	Εξαγωγή μηχανισμού κοπής	494
6.4	Έλεγχος πίεσης ελαστικών	485	9.6	Αλλαγή κωνικών ιμάντων	494
6.5	Τοποθέτηση κάδου συλλογής χόρτου (10 – 13).....	485	10	Μεταφορά.....	494
6.6	Έλεγχος των διατάξεων ασφαλείας.....	485	11	Αποθήκευση.....	495
6.6.1	Έλεγχος διακόπτη επαφής φρένου.....	486	12	Βοήθεια σε περίπτωση βλαβών	495
6.6.2	Έλεγχος διακόπτη επαφής μηχανισμού κοπής.....	486	12.1	Ένδειξη σφάλματος οθόνης και αντιμετώπιση σφάλματος.....	497
			13	Εγγύηση	499

1 ΣΧΕΤΙΚΑ ΜΕ ΤΙΣ ΠΑΡΟΥΣΕΣ ΟΔΗΓΙΕΣ ΧΡΗΣΗΣ

- Το πρωτότυπο κείμενο αυτών των οδηγιών χρήσης έχει συνταχθεί στη γερμανική γλώσσα. Όλες οι λοιπές γλωσσικές εκδόχές αποτελούν μεταφράσεις του πρωτότυπου κειμένου.
- Φυλάσσετε τις παρούσες οδηγίες λειτουργίας με τέτοιον τρόπο ώστε να μπορείτε να ανατρέξετε σε αυτές εάν χρειαστείτε κάποια πληροφορία για το μηχάνημα.
- Μεταβιβάζετε σε τρίτα άτομα το μηχάνημα μόνο μαζί με τις παρούσες οδηγίες λειτουργίας.
- Διαβάζετε και τηρείτε τις υποδείξεις ασφαλείας και προειδοποίησης των παρούσων οδηγιών λειτουργίας.
- Τα χλοοκοπτικά τρακτέρ παραδίδονται σε διάφορες παραλλαγές εξοπλισμού. Προσέξτε ότι οι εικόνες μπορεί να διαφέρουν κάπως από το πρωτότυπο. Σε περίπτωση δυσκολίας κατανόησης των περιγραφών, απευθυνθείτε σε εξειδικευμένο συνεργείο ή στον κατασκευαστή.
- Προσέξτε τις συνοδευτικές οδηγίες συναρμολόγησης και λειτουργίας του βενζινοκινητήρα.

1.1 Σύμβολα στη σελίδα τίτλο

Σύμβολο	Σημασία
	Διαβάστε οπωσδήποτε τις παρούσες οδηγίες λειτουργίας πριν από τη θέση σε λειτουργία. Αυτό αποτελεί προϋπόθεση για την ασφαλή εργασία και τον απρόσκοπτο χειρισμό.
	Οδηγίες λειτουργίας
	Μην λειτουργείτε το βενζινοκίνητο μηχάνημα κοντά σε εκτεθειμένες φλόγες ή πηγές θερμότητας.

1.2 Διευκρινίσεις σημάτων και λέξεις σηματοδosis

⚠ ΚΙΝΔΥΝΟΣ! Παρουσιάζει μια άμεσα επικίνδυνη κατάσταση, η οποία – εάν δεν αποφευχθεί – έχει ως συνέπεια θάνατο ή σοβαρό τραυματισμό.

⚠ ΠΡΟΕΙΔΟΠΟΙΗΣΗ! Παρουσιάζει μια πιθανώς επικίνδυνη κατάσταση, η οποία – εάν δεν αποφευχθεί – θα μπορούσε να έχει ως συνέπεια θάνατο ή σοβαρό τραυματισμό.

⚠ ΠΡΟΣΟΧΗ! Παρουσιάζει μια πιθανώς επικίνδυνη κατάσταση, η οποία – εάν δεν αποφευχθεί – θα μπορούσε να έχει ως συνέπεια ελαφρύ ή μέτριο τραυματισμό.

ΠΡΟΣΟΧΗ! Παρουσιάζει μια κατάσταση, η οποία – εάν δεν αποφευχθεί – θα μπορούσε να έχει ως συνέπεια υλικές ζημιές.

i ΥΠΟΔΕΙΞΗ Ειδικές υποδείξεις για καλύτερη κατανόηση και χειρισμό.

2 ΠΕΡΙΓΡΑΦΗ ΠΡΟΪΟΝΤΟΣ

Τα χλοοκοπτικά τρακτέρ με πίσω εκκένωση κατασκευάζονται σε διάφορες εκδόσεις. Στις παρακάτω περιγραφές των παρούσων οδηγιών λειτουργίας προσέξτε να διαβάζετε τη σωστή περιγραφή για το δικό σας χλοοκοπτικό τρακτέρ.

Χαρακτηριστικά του χλοοκοπτικού τρακτέρ σας:

- Μηχανισμός μετάδοσης κίνησης: ποδο-υδροστατικός
- Συμπλέκτης μαχαιριών: ηλεκτρομαγνητικός
- Όγκος κάδου: 310 l
- Άδειασμα κάδου: ηλεκτρικό, τηλεσκοπικός μοχλός

Επιπλέον υπάρχουν διαφορές στα συστήματα αλέσματος χόρτου, στον τύπο του κινητήρα, στην ισχύ του κινητήρα και στο πλάτος κοπής.

Διαφορές τύπων:

- Πλάτος κοπής
- Είδος μηχανισμού μετάδοσης κίνησης (T3 και G700)
- Απεμπλοκή παράκαμψης μηχανισμού μετάδοσης κίνησης

2.1 Ενδεδειγμένη χρήση

Το χλοοκοπτικό τρακτέρ προορίζεται για την χλοοκοπή σε οικιακούς κήπους και για χόμπι σε κλίση πρανούς έως 10° (18 %). Πρόσθετες εφαρμογές όπως π.χ. το άλεσμα επιτρέπονται μόνο με χρήση των γνήσιων αξεσουάρ και τηρώντας τις μέγιστες τιμές επιβάρυνσης.

Το παρόν εργαλείο προορίζεται αποκλειστικά για χρήση στον ιδιωτικό τομέα. Κάθε άλλη χρήση, καθώς και μη επιτρεπόμενες μετασκευές και προσθήκες θεωρούνται ως μη προβλεπόμενες και έχουν ως αποτέλεσμα την απώλεια της εγγύησης

και του πιστοποιητικού συμμόρφωσης (σήμα CE), καθώς και κάθε αξίωσης ευθύνης για ζημιές του χρήστη ή τρίτων από τον κατασκευαστή.





2.2 Πιθανή εσφαλμένη χρήση

Το χλοοκοπτικό τρακτέρ δεν έχει σχεδιαστεί για επαγγελματική χρήση σε δημόσια πάρκα, αθλητικές εγκαταστάσεις, τη γεωργία ή τη δασοκομία.

⚠ ΠΡΟΕΙΔΟΠΟΙΗΣΗ! Κίνδυνοι από την υπερβολική επιβάρυνση του χλοοκοπτικού τρακτέρ! Κατά τη χρήση ρυμούλκας προσέχετε να μην γίνεται υπέρβαση των επιτρεπόμενων φορτίων έλξης και των επιτρεπόμενων ανωφερειών/κατωφερειών. Μια τέτοια υπέρβαση μπορεί να επιβαρύνει υπερβολικά την πεδητική ισχύ του χλοοκοπτικού τρακτέρ και να προκαλέσει επικίνδυνες καταστάσεις!

ℹ ΥΠΟΔΕΙΞΗ Προσέξτε ότι το χλοοκοπτικό τρακτέρ δεν έχει άδεια κίνησης σε δρόμο και συνεπώς δεν επιτρέπεται να κινείται σε δημόσιους δρόμους!

2.3 Σύμβολα στο μηχάνημα

	Διαβάστε τις οδηγίες χρήσης πριν από τη θέση σε λειτουργία!
	Στη διάρκεια της χλοοκοπής πρέπει τα άλλα άτομα, ιδιαίτερα τα ζώα και τα παιδιά, να διατηρούνται μακριά από την περιοχή εργασίας.
	Πριν από εργασίες συντήρησης και επισκευής πρέπει να βγάξετε το κλειδί της μίζας!
	Προσοχή Κίνδυνος! Κρατάτε μακριά τα χέρια και τα πόδια από το σύστημα κοπής!
	

	Μην κινείστε σε πρηνή με κλίση πάνω από 10° (18%)!
	
	
	
	Κίνδυνος: Μην πατάτε εδώ!
	Κίνδυνος εγκαυμάτων από θερμές επιφάνειες!

2.4 Διατάξεις ασφαλείας και προστασίας

⚠ ΠΡΟΕΙΔΟΠΟΙΗΣΗ! Κίνδυνος από διατάξεις προστασίας που έχουν αφαιρεθεί ή στις οποίες έχουν γίνει παρεμβάσεις! Απαγορεύεται κάθε λειτουργία με διατάξεις προστασίας που έχουν αφαιρεθεί ή στις οποίες έχουν γίνει παρεμβάσεις. Οι χαλασμένες διατάξεις προστασίας πρέπει να επισκευάζονται αμέσως ή να αντικαθίστανται!

Στις διατάξεις προστασίας ανήκουν κυρίως τα εξής:

- Διακόπτης επαφής φρένου
- Διακόπτης επαφής μηχανισμού κοπής
- Διακόπτης επαφής κάδου συλλογής χόρτου
- Διακόπτης επαφής καθίσματος
- Καλύμματα μηχανισμού κοπής
- Διακόπτης επαφής καναλιού εκκένωσης

2.5 Συνοπτική παρουσίαση προϊόντος (01)

Αρ.	Εξάρτημα
1	Τιμόνι
2	Πίνακας οργάνων
3	Πεντάλ φρένου
4	Καπό κινητήρα
5	Χειριστήριο οπισθοπορείας μηχανισμού μετάδοσης κίνησης
6	Χειριστήριο εμπροσθοπορείας μηχανισμού μετάδοσης κίνησης

Αρ.	Εξάρτημα
7	Μηχανισμός κοπής
8	Ρύθμιση ύψους κοπής
9	Παράκαμψη μηχανισμού μετάδοσης κίνησης
10	Αισθητήρας κάδου συλλογής χόρτου
11	Ενεργοποίηση κάδων
12	Κάδος συλλογής χόρτου
13	Κάθισμα οδηγού
14	Ηλεκτρική ενεργοποίηση κάδων*
15	Μοχλός ακινητοποίησης πεντάλ φρένου
16	Μοχλός ρύθμισης ταχύτητας*

* Η έκδοση ποικίλλει και εξαρτάται από το μοντέλο

3 ΥΠΟΔΕΙΞΕΙΣ ΑΣΦΑΛΕΙΑΣ

- Παιδιά ή άλλα άτομα που δεν γνωρίζουν τις οδηγίες λειτουργίας απαγορεύεται να χρησιμοποιούν το μηχάνημα.
- Τηρείτε τους δημόσιους κανονισμούς σχετικά με την ελάχιστη ηλικία του χειριστή
- Υποδεικνύετε σε παιδιά και νέους να μην παίζουν με το μηχάνημα.
- Πραγματοποιείτε την χλοοκοπή μόνο στο φως της ημέρας ή σε καλό τεχνητό φωτισμό.
- Κρατάτε τρίτους μακριά από την περιοχή κινδύνου.
- Ο χρήστης φέρει την ευθύνη για ατυχήματα με άλλα άτομα και την ιδιοκτησία τους.
- Χρησιμοποιείτε μόνο γνήσια ανταλλακτικά και γνήσια αξεσουάρ.
- Επισκευές στο μηχάνημα επιτρέπεται να πραγματοποιούνται από τον κατασκευαστή ή/και από το σέρβις του.
- Φοράτε ωτασπίδες.
- Το χλοοκοπτικό τρακτέρ δεν έχει άδεια κίνησης σε δρόμο και συνεπώς δεν επιτρέπεται να κινείται σε δημόσιες οδούς και δρόμους.
- Μην πραγματοποιείτε χλοοκοπή όταν έχει κακοκαιρία. Δεν παρέχεται προστασία από κεραυνοβόληση.
- Δεν επιτρέπεται να παίρνετε συνεπιβάτες στο μηχάνημα.

- Μην κινείστε σε πρηνή με κλίση πάνω από 10° (18 %)
- Δεν επιτρέπονται εργασίες με το χλοοκοπτικό τρακτέρ ή/και αξεσουάρ που στερεώνονται σε αυτό μετά από την κατανάλωση αλκοόλ, φαρμάκων που υπονομεύουν τα αντανακλαστικά ή ναρκωτικών.
- Η χλοοκοπή πρέπει πάντα να γίνεται εγκάρσια προς το πρηνές.
- Τηρείτε τα τοπικά, επιτρεπόμενα ωράρια λειτουργίας.
- Το χλοοκοπτικό τρακτέρ μπορεί να προκαλέσει σοβαρούς τραυματισμούς με το βάρος του. Κατά τη φόρτωση και εκφόρτωση του χλοοκοπτικού τρακτέρ για τη μεταφορά με όχημα ή ρυμούλκα ενεργείτε με ιδιαίτερη προσοχή.
- Το συγκεκριμένο χλοοκοπτικό τρακτέρ δεν επιτρέπεται να ρυμουλκείται. Χρησιμοποιείτε κατάλληλο όχημα για τη μεταφορά σε δημόσιες οδούς.
- Το χλοοκοπτικό τρακτέρ δεν επιτρέπεται να λειτουργεί μέσα σε κακώς αεριζόμενες περιοχές εργασίας (π.χ. γκαράζ). Τα καυσάερια περιέχουν τοξικό μονοξείδιο του άνθρακα καθώς και άλλες βλαβερές ουσίες.

4 ΑΠΟΣΥΣΚΕΥΑΣΙΑ ΚΑΙ ΣΥΝΑΡΜΟΛΟΓΗΣΗ ΤΡΑΚΤΕΡ

Λαμβάνετε υπόψη τις συνοδευτικές οδηγίες συναρμολόγησης για την αποσυσκευασία και συναρμολόγηση του τρακτέρ.

! **ΥΠΟΔΕΙΞΗ** Λαμβάνετε υπόψη τις συνοδευτικές οδηγίες λειτουργίας του βενζινοκινητήρα.

⚠ **ΠΡΟΕΙΔΟΠΟΙΗΣΗ!** **Κίνδυνοι λόγω ημιτελούς συναρμολόγησης!** Το χλοοκοπτικό τρακτέρ δεν επιτρέπεται να λειτουργήσει πριν να συναρμολογηθεί πλήρως! Εκτελέστε όλες τις εργασίες συναρμολόγησης που περιγράφονται στις οδηγίες συναρμολόγησης. Σε περίπτωση αμφιβολίας πριν από τη θέση σε λειτουργία ρωτήστε έναν ειδικό για το αν εκτελέστηκε σωστά η συναρμολόγηση! Ελέγξτε αν υπάρχουν όλες οι διατάξεις ασφαλείας και προστασίας και ότι είναι λειτουργικές!

5 ΧΕΙΡΙΣΤΗΡΙΑ

Στη συνέχεια περιγράφονται τα χειριστήρια των χλοοκοπτικών τρακτέρ με πίσω εκκένωση. Προσέξτε να διαβάσετε τη σωστή περιγραφή για το δικό σας χλοοκοπτικό τρακτέρ.

5.1 Στάνταρ πίνακας οργάνων (02)

Στη συνέχεια εξηγούνται τα στοιχεία του στάνταρ πίνακα οργάνων.

Ρύθμιση του αριθμού στροφών κινητήρα

ΥΠΟΔΕΙΞΗ Προσέξτε ότι η ενεργοποίηση του ρυθμιστή κατά τη λειτουργία πορείας επηρεάζει την ταχύτητα κίνησης!

Σε ρυθμιστή με ενσωματωμένο τσοκ:

Μετατοπίζοντας τον ρυθμιστή (02/2) αυξάνεται και μειώνεται ο αριθμός στροφών του κινητήρα. Το τσοκ ενεργοποιείται στην τέρμα επάνω θέση.

Ενεργοποίηση τσοκ: Μετακινήστε τον ρυθμιστή τελειώς προς τα επάνω έως το σήμα του τσοκ. Χρησιμοποιείτε αυτή τη θέση μόνο για την εκκίνηση του κινητήρα.

Υπόδειξη: Ορισμένες παραλλαγές τρακτέρ έχουν ξεχωριστό κουμπί τσοκ (02/1) στον πίνακα οργάνων. Πρέπει να τραβιέται και αυτό για την εκκίνηση του τρακτέρ. Ενώσω λειτουργεί ο κινητήρας σπρώξτε πάλι αργά προς τα πίσω το κουμπί!

Λειτουργία χλοοκοπής: Σε αυτήν τη θέση ο κινητήρας λειτουργεί με τον μέγιστο αριθμό στροφών.



Ρελαντί: Σε αυτήν τη θέση ο κινητήρας λειτουργεί με τον ελάχιστο αριθμό στροφών.

Κλειδαριά μίζας (02/4)

Θέση	Λειτουργία
0	Κινητήρας σβηστός. Το κλειδί της μίζας μπορεί να αφαιρεθεί.
I	Προβολείς ενεργοί. Μετά την εκκίνηση του κινητήρα ενεργοποιούνται σε αυτήν τη θέση οι προβολείς.
II	Θέση λειτουργίας, όταν λειτουργεί ο κινητήρας.
III	Θέση εκκίνησης για την εκκίνηση του κινητήρα. Μόλις ξεκινήσει ο κινητήρας, αφήστε το κλειδί. Θα επιστρέψει στη θέση λειτουργίας II.











5.2 Πίνακας οργάνων με οθόνη (03)

Διαβάστε αυτό το κεφάλαιο, εάν το χλοοκοπτικό τρακτέρ σας διαθέτει οθόνη πάνω από τον στάνταρ πίνακα οργάνων.

5.2.1 Πλήκτρα λειτουργίας και ένδειξη οθόνης

Θέση	Ονομασία	Λειτουργία
03/2		Στην οθόνη εμφανίζονται τα εξής: <ul style="list-style-type: none"> ■ Ημερήσιες ώρες λειτουργίας (ένδειξη με ένα δεκαδικό ψηφίο) Υπόδειξη: Οι ημερήσιες ώρες λειτουργίας εμφανίζονται σε δεκαδικό σύστημα (1,5 h = 1 h 30 min). ή ■ Συνολικές ώρες λειτουργίας (ένδειξη χωρίς δεκαδικό ψηφίο) Υπόδειξη: Οι συνολικές ώρες λειτουργίας ξεκινούν να καταγράφονται, μόλις το κλειδί της μίζας περιστραφεί στη θέση I.
03/5		Για αλλαγή της ένδειξης οθόνης: <ul style="list-style-type: none"> ■ Συνολικές ώρες λειτουργίας ■ Ημερήσιες ώρες λειτουργίας ■ Τάση μπαταρίας Υπόδειξη: Εάν το κλειδί της μίζας παραμείνει στην κλειδαριά μίζας στη θέση "I", εξακολουθούν να καταγράφονται οι συνολικές ώρες λειτουργίας.
03/13		Επαναφορά των ημερήσιων ωρών λειτουργίας στο "0". Υπόδειξη: Μόνο οι ημερήσιες ώρες λειτουργίας μπορούν να επαναφερθούν σε "0", όχι οι συνολικές ώρες λειτουργίας.

5.2.2 Ενδεικτικές λυχνίες

Θέση	Ονομασία	Η ένδειξη ανάβει:
03/1		<ul style="list-style-type: none"> ■ με τον κινητήρα σε λειτουργία: <ul style="list-style-type: none"> ■ σε περίπτωση ελαττωματικής ή βαθιά εκφορτισμένης μπαταρίας εκκίνησης. ■ σε περίπτωση διακοπής της καλωδιακής τροφοδοσίας κινητήρα – μπαταρίας. ■ σε περίπτωση ελαττωματικής ασφάλειας (15 Α-μπλε). ■ σε περίπτωση ελαττωματικού δυναμό στον κινητήρα. ■ με τον κινητήρα σβηστό: <ul style="list-style-type: none"> ■ σε περίπτωση βαθιά εκφορτισμένης μπαταρίας εκκίνησης. <p>Υπόδειξη: Εάν ανάψει αυτή η ένδειξη, αναζητήστε εξειδικευμένο συνεργείο!</p>
03/3		όταν είναι γεμάτος ο κάδος συλλογής χόρτου. Αδειάστε τον κάδο συλλογής χόρτου!
03/4		εάν είναι συζευγμένος ο μηχανισμός κοπής.
03/6		εάν εγκρίθηκε η λειτουργία του μηχανισμού κοπής για την οπισθοπορεία.
03/7		εάν έχει αφαιρεθεί ο κάδος συλλογής χόρτου ή εάν δεν έχει κλείσει όπως προβλέπεται.
03/8		εάν είναι ενεργοποιημένοι προβολείς.
03/9		όταν πατιέται το φρένο και όταν είναι ασφαλισμένο το φρένο.
03/10		εάν στο ρεζερβουάρ υπάρχει υπολειπόμενη ποσότητα καυσίμου περ. 1,5 λίτρα.
03/11		εάν η στάθμη λαδιού είναι κάτω από μια καθορισμένη στάθμη.
03/12		εάν ο οδηγός κατεβεί από το τρακτέρ με: <ul style="list-style-type: none"> ■ τον κινητήρα σε λειτουργία (φρένο ασφαλισμένο)

5.3 Πεντάλ φρένου και πεντάλ συμπλέκτη (05)

- **Φρένο:** Εάν πατήσετε το πεντάλ του φρένου (05/1) μέχρι τέρμα κάτω ενεργοποιείται το

φρένο στον μηχανισμό μετάδοσης κίνησης και το τρακτέρ φρενάρει.

- **Χειρόφρενο:** Εάν με τέρμα πατημένο το πεντάλ φρένου (05/1) τραβήξετε προς τα επάνω τον μοχλό ακινητοποίησης (05/2), το φρένο

ασφαλίζει. Το φρένο λύνεται πατώντας ξανά το πεντάλ του φρένου.

5.4 Χειρισμός μηχανισμού μετάδοσης κίνησης (ταχύτητα πορείας) (04)

Τα χλοοκοπτικά τρακτέρ εξοπλίζονται με ποδο-υδροστατικό μηχανισμό μετάδοσης κίνησης.

Ορισμένα μοντέλα είναι εξοπλισμένα με αυτόματο πιλότο.

Για την εμπροσθοπορεία και την οπισθοπορεία βρίσκονται δύο ξεχωριστά πεντάλ στην δεξιά πλευρά.

Κατεύθυνση πορείας	Περιγραφή
Εμπρός	Πατήστε το δεξιό πεντάλ (04/2), για να κινηθείτε προς τα εμπρός.
Πίσω	Πατήστε το αριστερό πεντάλ (04/1), για να κινηθείτε προς τα πίσω. <i>Υπόδειξη:</i> Εάν πατηθεί μόνο το πεντάλ της οπισθοπορείας απενεργοποιείται ο μηχανισμός κοπής. Λειτουργία χλοοκοπής με οπισθοπορεία: δείτε <i>Κεφάλαιο 7.5.5 "Χλοοκοπή με το χλοοκοπτικό τρακτέρ"</i> , σελίδα 488.

5.5 Ποδο-υδροστατικός μηχανισμός μετάδοσης κίνησης (04, 05)

Ο ποδο-υδροστατικός μηχανισμός μετάδοσης κίνησης ενεργοποιείται με δύο πεντάλ (04/1 και 04/2).

Για την **εκκίνηση της πορείας** λύστε πρώτα το χειρόφρενο (05/2) με τον κινητήρα σε λειτουργία και μετά πατήστε το πεντάλ (04/2) για την εμπροσθοπορεία ή το πεντάλ (04/1) για την οπισθοπορεία. Όσο περισσότερο πατάτε το πεντάλ, τόσο γρηγορότερα κινείστε προς την επιλεγμένη κατεύθυνση.

Εμπροσθοπορεία: Πατήστε το εξωτερικό πεντάλ (04/2) στη δεξιά πλευρά.

Οπισθοπορεία: Πατήστε το εσωτερικό πεντάλ (04/1) στη δεξιά πλευρά.

5.6 Χειρισμός μηχανισμού κοπής (06)

Ρύθμιση ύψους κοπής

Ο μηχανισμός κοπής του τρακτέρ μπορεί να ρυθμίζεται σε πολλές βαθμίδες ύψους από έναν μοχλό (06/2) δεξιά δίπλα στο κάθισμα του οδηγού.

1. Κινήστε τον μοχλό ρύθμισης (06/2) προς την επιθυμητή κατεύθυνση. Ο μοχλός προς τα

κάτω σημαίνει χαμηλό ύψος κοπής, ενώ ο μοχλός προς τα επάνω σημαίνει μεγάλο ύψος κοπής.

Ενεργοποίηση μηχανισμού κοπής

Ηλεκτρική σύζευξη: Στην περιοχή του πίνακα οργάνων υπάρχει ένας διακόπτης (02/5). Ενεργοποιήστε με αυτόν τον μηχανισμό κοπής (δηλ. θέση "1").

6 ΘΈΣΗ ΣΕ ΛΕΙΤΟΥΡΓΙΑ

⚠ ΠΡΟΕΙΔΟΠΟΙΗΣΗ! **Κίνδυνοι λόγω ημιτελούς συναρμολόγησης!** Το χλοοκοπτικό τρακτέρ δεν επιτρέπεται να λειτουργήσει πριν να συναρμολογηθεί πλήρως! Εκτελέστε όλες τις εργασίες συναρμολόγησης που περιγράφονται στις οδηγίες συναρμολόγησης. Σε περίπτωση αμφιβολίας πριν από τη θέση σε λειτουργία ρωτήστε έναν ειδικό για το αν εκτελέστηκε σωστά η συναρμολόγηση! Ελέγξτε αν υπάρχουν όλες οι διατάξεις ασφαλείας και προστασίας και ότι είναι λειτουργικές!

6.1 Έλεγχος μηχανισμού κοπής

Πριν από τη χρήση πρέπει πάντα να ελέγχεται με οπτικό έλεγχο αν έχουν φθαρεί ή έχουν ζημιές το εργαλείο κοπής, οι πείροι στερέωσης και η συνολική μονάδα κοπής. Για την αποφυγή αζυγοσταθμίας τα φθαρμένα ή χαλασμένα μαχαίρια πρέπει να αντικαθίστανται με καινούργια.

6.2 Πλήρωση με λάδι

Πριν από την πρώτη θέση σε λειτουργία πρέπει να γεμίζεται με λάδι ο κινητήρας. Προσέξτε σχετικά τις οδηγίες του κατασκευαστή του κινητήρα. Προσέξτε επίσης ότι η στάθμη του λαδιού πρέπει να ελέγχεται σε τακτικά διαστήματα και ενδεχομένως να συμπληρώνεται λάδι.

6.3 Πλήρωση με καύσιμο (09)

⚠ ΠΡΟΕΙΔΟΠΟΙΗΣΗ! **Κίνδυνοι κατά τον χειρισμό του καυσίμου!** Το καύσιμο είναι λίαν εύφλεκτο. Η πλήρωση του ρεζερβουάρ καυσίμου πρέπει να γίνεται μόνο σε εξωτερικό χώρο! Μην καπνίζετε! Μην κάνετε τον ανεφοδιασμό με τον κινητήρα σε λειτουργία ή ζεστό!

Χρησιμοποιείτε για τον ανεφοδιασμό ένα κατάλληλο χωνί ή έναν αγωγό πλήρωσης, ώστε να μην μπορεί να χυθεί καύσιμο επάνω στον κινητήρα, το περίβλημα ή στο έδαφος.

Για λόγους ασφαλείας πρέπει να αντικαθίσταται η τάπα του ρεζερβουάρ καυσίμου και άλλες τάπες ρεζερβουάρ σε περίπτωση ζημιών.

Εάν έχει υπερχειλίσει καύσιμο, δεν επιτρέπεται να εκκινηθεί ο κινητήρας. Το τρακτέρ πρέπει να απομακρύνεται από το σημείο που έχει ρυπανθεί με καύσιμο και το χυμένο καύσιμο πρέπει να συλλέγεται και να σκουπίζεται από το έδαφος, τον κινητήρα και το περιβλήμα με ένα πανί.

Πρέπει να αποφεύγεται κάθε απόπειρα εκκίνησης ώσπου να διαλυθούν οι ατμοί του καυσίμου.

Φυλάσσετε το καύσιμο μόνο στα σχετικά προβλεπόμενα δοχεία.

Χρησιμοποιείτε αμόλυβδη βενζίνη, τουλ. ROZ 91.

Πλήρωση ρεζερβουάρ

1. Σβήνετε τον κινητήρα και αφαιρείτε για λόγους ασφαλείας το κλειδί από τη μίζα.
2. Περιμένετε ώσπου να κρυώσει λίγο ο κινητήρας (κίνδυνος έκρηξης από την ανάφλεξη καυσίμου!).
3. Πατήστε στο κάλυμμα της τάπας του ρεζερβουάρ (09/1).
4. Μετακινήστε το κάλυμμα της τάπας του ρεζερβουάρ (09/1) προς τα επάνω. Το κάλυμμα της τάπας του ρεζερβουάρ (09/1) απασφαλίζεται.
5. Ανοίξτε την τάπα του ρεζερβουάρ (09/2) και συμπληρώστε καύσιμο.

Υποδειξη: Αποφύγετε την υπερπλήρωση της δεξαμενής καυσίμου!

6. Κλείστε την τάπα του ρεζερβουάρ (09/2).
7. Κλείστε το κάλυμμα της τάπας του ρεζερβουάρ (09/1) κατά τέτοιο τρόπο, ώστε να ασφαλίσει.

6.4 Έλεγχος πίεσης ελαστικών

- Ελέγχετε την πίεση των ελαστικών σε τακτικά διαστήματα.
- Διαβάστε την απαιτούμενη πίεση αέρα στα ελαστικά (συστήνεται 1 bar).

i ΥΠΟΔΕΙΞΗ 1 PSI = 0,07 bar.

Η πίεση των ελαστικών μπορεί να ελεγχθεί με μια ποδοαντλία αέρος και να συμπληρωθεί αέρας.

6.5 Τοποθέτηση κάδου συλλογής χόρτου (10 – 13)

Τα χλοοκοπτικά τρακτέρ παραδίδονται με κάδο συλλογής χόρτου. Προσέξτε ότι οι εικόνες μπορεί να διαφέρουν κάπως από το πρωτότυπο.

Ρύθμιση συστήματος αναγγελίας στάθμης πλήρωσης κάδου συλλογής χόρτου

Το σύστημα αναγγελίας στάθμης πλήρωσης δηλώνει με μια κόρνα ότι πρέπει να αδειάσει ο κάδος συλλογής χόρτου.

Το σύστημα αναγγελίας στάθμης πλήρωσης μπορεί να ρυθμιστεί σε 6 θέσεις ανάλογα με τις ιδιότητες του προϊόντος κοπής. Όταν είναι στεγνό το προϊόν κοπής σπρώξτε το σύστημα αναγγελίας στάθμης πλήρωσης προς τις μικρότερες θέσεις. Όταν είναι βρεγμένο ή υγρό το προϊόν κοπής ρυθμίστε μακρύτερα το σύστημα αναγγελίας στάθμης πλήρωσης. Με αυτόν τον τρόπο επηρεάζεται η πλήρωση του κάδου συλλογής χόρτου.

1. Σβήστε τον κινητήρα (δείτε Κεφάλαιο 7.4 "Εκκίνηση και σβήσιμο κινητήρα", σελίδα 487).
2. Βγάλτε τον κάδο συλλογής χόρτου (δείτε Κεφάλαιο 8.1 "Καθαρισμός κάδου συλλογής χόρτου", σελίδα 490).
3. Ρυθμίστε το σύστημα αναγγελίας στάθμης πλήρωσης (10/1) στο προϊόν κοπής (10/a), ώσπου να ασφαλίσει στην επιθυμητή θέση.
4. Αναρτήστε ξανά τον κάδο συλλογής χόρτου.

Αναρτηση κάδου συλλογής χόρτου

1. Κρατήστε τον κάδο συλλογής χόρτου με το ένα χέρι από τη λαβή του κάδου (11/1) και με το άλλο χέρι από το άνοιγμα συγκράτησης στην πίσω πλευρά (11/2).
2. Βάλτε συμμετρικά τον κάδο συλλογής χόρτου μέσα στον οδηγό (11/3).
3. Κλίνετε τον κάδο συλλογής χόρτου με το άλλο χέρι ελαφρώς προς τα εμπρός (12), ώστε να ασφαλίσει το μπροστινό μέρος του κάδου συλλογής χόρτου.
4. Μετακινήστε τώρα τον κάδο συλλογής χόρτου ξανά προς τα κάτω (13/a).
5. Ελέγξτε τη σωστή έδραση του κάδου συλλογής χόρτου.

6.6 Έλεγχος των διατάξεων ασφαλείας

Οι διατάξεις ασφαλείας πρέπει να ελέγχονται πριν από κάθε εκκίνηση του χλοοκοπτικού τρακτέρ.

⚠ ΠΡΟΕΙΔΟΠΟΙΗΣΗ! Κίνδυνος κατά τον έλεγχο των διατάξεων ασφαλείας! Οι διατάξεις ασφαλείας επιτρέπεται να ελέγχονται μόνο από το κάθισμα του οδηγού και μόνο όταν δεν υπάρχουν άλλα άτομα ή ζώα στη γύρω περιοχή!

Εκτελείτε όλους τους ελέγχους σε επίπεδο υπόστρωμα, ώστε το χλοοκοπτικό τρακτέρ να μην μπορεί να κυλίσει αθέλητα.

6.6.1 Έλεγχος διακόπτη επαφής φρένου

Ο διακόπτης επαφής φρένου διασφαλίζει ότι ο κινητήρας δεν μπορεί να εκκινήσει όταν δεν είναι πατημένο το φρένο.

1. Ο κινητήρας είναι σβηστός.
2. Καθίστε στο κάθισμα του οδηγού.
3. Λύστε το χειρόφρενο πατώντας το πεντάλ του φρένου (05/1).
4. Προσπαθήστε να εκκινήσετε τον κινητήρα (κλειδί μίζας στη θέση III).

! **ΥΠΟΔΕΙΞΗ** Ο κινητήρας δεν επιτρέπεται να μπορεί να εκκινήσει!

6.6.2 Έλεγχος διακόπτη επαφής μηχανισμού κοπής

Ο διακόπτης επαφής μηχανισμού κοπής διασφαλίζει ότι δεν μπορεί να εκκινήσει ο κινητήρας όταν είναι ενεργοποιημένος ο μηχανισμός κοπής.

1. Ο κινητήρας είναι σβηστός.
2. Καθίστε στο κάθισμα του οδηγού.
3. Πατήστε το πεντάλ του φρένου (05/1) και τραβήξτε το χειρόφρενο (05/2).
4. Συζευξτε τον μηχανισμό κοπής (02/5, θέση "1").
5. Προσπαθήστε να εκκινήσετε τον κινητήρα (κλειδί μίζας στη θέση III).

! **ΥΠΟΔΕΙΞΗ** Ο κινητήρας δεν επιτρέπεται να μπορεί να εκκινήσει!

6.6.3 Έλεγχος διακόπτη επαφής καθίσματος

Ο διακόπτης επαφής καθίσματος διασφαλίζει ότι ο κινητήρας σβήνει όταν δεν βρίσκεται πλέον κανένα άτομο στο κάθισμα του οδηγού και είναι ενεργοποιημένος ο μηχανισμός κοπής.

1. Καθίστε στο κάθισμα του οδηγού.
2. Πατήστε το πεντάλ του φρένου (05/1) και τραβήξτε το χειρόφρενο (05/2).
3. Εκκινήστε τον κινητήρα και αφήστε τον να λειτουργήσει με μέγιστο αριθμό στροφών.
4. Συζευξτε τον μηχανισμό κοπής (02/5, θέση "1").
5. Σηκωθείτε όρθιοι για να αποφορτίσετε το κάθισμα (μην κατεβείτε από το μηχάνημα!).

! **ΥΠΟΔΕΙΞΗ** Ο κινητήρας πρέπει να σβήσει!

6.6.4 Έλεγχος διακόπτη επαφής του κάδο συλλογής χόρτου

Ο διακόπτης επαφής στον κάδο συλλογής χόρτου διασφαλίζει ότι ο κινητήρας θα σβήσει όταν ο κάδος συλλογής χόρτου δεν είναι σωστά αναρτημένος και ενώ είναι ενεργοποιημένος ο μηχανισμός κοπής.

1. Καθίστε στο κάθισμα του οδηγού.
2. Πατήστε το πεντάλ του φρένου (05/1) και τραβήξτε το χειρόφρενο (05/2).
3. Εκκινήστε τον κινητήρα και αφήστε τον να λειτουργήσει με μέγιστο αριθμό στροφών.
4. Συζευξτε τον μηχανισμό κοπής (02/5, θέση "1").
5. Σηκώστε ελαφρώς τον άδειο κάδο συλλογής χόρτου ή πατήστε τον διακόπτη ανοίγματος.

! **ΥΠΟΔΕΙΞΗ** Ο κινητήρας πρέπει να σβήσει!

6.6.5 Έλεγχος διακόπτη επαφής του καναλιού εκκένωσης

Ο διακόπτης επαφής του καναλιού εκκένωσης διασφαλίζει ότι το χλοοκοπτικό τρακτέρ δεν μπορεί να εκκινήσει με βγαλμένο το κανάλι εκκένωσης.

1. Βγάλτε τον κάδο συλλογής χόρτου.
2. Αφαιρέστε το κανάλι εκκένωσης (18/2).
3. Καθίστε στο κάθισμα του οδηγού.
4. Πατήστε το πεντάλ του φρένου (05/1) και τραβήξτε το χειρόφρενο (05/2).
5. Εκκινήστε τον κινητήρα.

! **ΥΠΟΔΕΙΞΗ** Ο κινητήρας δεν επιτρέπεται να μπορεί να εκκινήσει!

7 ΛΕΙΤΟΥΡΓΙΑ ΤΟΥ ΤΡΑΚΤΕΡ**⚠ ΠΡΟΕΙΔΟΠΟΙΗΣΗ! Κίνδυνοι από ανεπαρκή γνώση του χλοοκοπτικού τρακτέρ!**

Διαβάστε προσεκτικά τις οδηγίες λειτουργίας προτού ξεκινήσετε! Προσέχετε ιδιαίτερα όλες τις υποδείξεις ασφαλείας! Εκτελείτε με επίγνωση όλες τις εργασίες συναρμολόγησης και όλες τις εργασίες για τη θέση σε λειτουργία. Σε περίπτωση αμφιβολιών να ρωτάτε τον κατασκευαστή!

7.1 Θεμελιώδη μέτρα προετοιμασίας

- Στη διάρκεια της χλοοκοπής να φοράτε πάντα ανθεκτικά υποδήματα και μακριά παντελόνια. Ποτέ μην κουρεύετε χόρτα με γυμνά πόδια ή ανοιχτά σανδάλια.
- Ελέγξτε όλο το έδαφος όπου θα χρησιμοποιηθεί το χλοοκοπτικό τρακτέρ. Αφαιρέστε όλες

τις πέτρες, τα κλαριά, τα σύρματα, τα κόκκαλα και όλα τα ξένα σώματα που μπορεί να πιαστούν και να εκσφενδονιστούν. Να προσέχετε για ξένα σώματα επίσης κατά τη διάρκεια της χλοοκοπής.

- Εκτελέστε όλες τις εργασίες που περιγράφονται στη θέση σε λειτουργία. Αυτό ισχύει ιδιαίτερα για τον έλεγχο των διατάξεων ασφαλείας.
- Για την έλξη φορτίων να χρησιμοποιείτε μόνο σύστημα ρυμούλκησης! Μην υπερβαίνετε το φορτίο στήριξης.
- Δεν επιτρέπεται η μεταφορά αντικειμένων επάνω στο χλοοκοπτικό τρακτέρ!

7.2 Χρήση αξεσουάρ

⚠ ΠΡΟΕΙΔΟΠΟΙΗΣΗ! Κίνδυνος από λάθος αξεσουάρ ή λάθος χρήση αξεσουάρ! Χρησιμοποιείτε πάντα μόνο γνήσια αξεσουάρ του κατασκευαστή του τρακτέρ! Λαμβάνετε υπόψη τις προδιαγραφές χρήσης από τις εκάστοτε συνοδευτικές οδηγίες χειρισμού!

Μέσω της χρήσης μη εγκεκριμένων αξεσουάρ ή της λάθος χρήσης αξεσουάρ μπορούν να προκύψουν μεγάλοι κίνδυνοι για τον χειριστή και τρίτους. Το χλοοκοπτικό τρακτέρ θα μπορούσε να υπερφορτωθεί. Αυτό μπορεί να οδηγήσει σε σοβαρά ατυχήματα.

7.3 Σπρώξιμο χλοοκοπτικού τρακτέρ (15, 16)

⚠ ΠΡΟΣΟΧΗ! Κίνδυνος κατά το σπρώξιμο σε επικλινείς επιφάνειες! Σπρώχνετε το χλοοκοπτικό τρακτέρ μόνο σε οριζόντιες επιφάνειες! Στις επικλινείς επιφάνειες το χλοοκοπτικό τρακτέρ μπορεί να κυλίσει ανεξέλεγκτα προς τα κάτω.

Όταν υπάρχει ποδο-υδροστατικός μηχανισμός κίνησης

Ο μοχλός παράκαμψης (15/1) βρίσκεται στον πίσω δεξιό θόλο τροχού.

Ξεκλείδωμα παράκαμψης μηχανισμού μετάδοσης κίνησης T3 (τύπος: T15, T16, T18):

1. Τραβήξτε έξω τον μοχλό παράκαμψης (15/1) και κρεμάστε τον προς τα επάνω (16).
2. Λύστε το φρένο.
 - ⇒ Τώρα μπορεί να σπρωχτεί το χλοοκοπτικό τρακτέρ.

Ξεκλείδωμα παράκαμψης μηχανισμού μετάδοσης κίνησης G700 (τύπος: T20, T23):

1. Εισαγάγετε τον μοχλό παράκαμψης (15/1) και κρεμάστε τον προς τα επάνω (16).
2. Λύστε το φρένο.
 - ⇒ Τώρα μπορεί να σπρωχτεί το χλοοκοπτικό τρακτέρ.

7.4 Εκκίνηση και σβήσιμο κινητήρα

Εκκίνηση κινητήρα

1. Καθίστε στο κάθισμα του οδηγού.
2. Πατήστε το πεντάλ του φρένου (05/1) στην αριστερή πλευρά μέχρι τέρμα και ασφαλίστε το με τον μοχλό ακινητοποίησης (05/2).
3. Να βεβαιώνετε ότι ο μηχανισμός κοπής ΔΕΝ έχει συζευχθεί. Ελέγξτε σχετικά τη θέση του διακόπτη τούμπλερ (02/5, θέση "0").
4. Κινήστε τον ρυθμιστή (02/2) για τον αριθμό στροφών του κινητήρα προς το επάνω τέρμα. Ανάλογα με την παραλλαγή εξοπλισμού εκεί βρίσκεται το σήμα του τσοκ. Εάν όχι, τραβήξτε το ξεχωριστό κουμπί τσοκ (02/1).
5. Βάλτε το κλειδί της μίζας μέσα στην κλειδαριά της μίζας (02/4).
6. Περιστρέψτε το κλειδί της μίζας στη θέση "III" και κρατήστε το ώσπου να πάρει μπροστά ο κινητήρας.

Υποδειξη: Για την προστασία της μπαταρίας εκκίνησης η προσπάθεια εκκίνησης δεν πρέπει να διαρκεί περισσότερο από περ. 5 δευτερόλεπτα.
7. Μετά αφήστε το κλειδί της μίζας και θα επιστρέψει αυτόματα στη θέση "II".
8. Κινήστε τον ρυθμιστή (02/2) για τον αριθμό στροφών του κινητήρα προς τη θέση λειτουργίας. Στην παραλλαγή εξοπλισμού με κουμπί τσοκ, εισάγετε πάλι μέσα το κουμπί (02/1).

Σβήσιμο κινητήρα

1. Απενεργοποιήστε τον μηχανισμό κοπής (02/5).
2. Θέστε τον ρυθμιστή (02/2) για τον αριθμό στροφών του κινητήρα προς τη θέση ρελαντί.
3. Πατήστε το πεντάλ του φρένου (05/1) και ασφαλίστε το με τον μοχλό ακινητοποίησης (05/2).
4. Περιστρέψτε το κλειδί της μίζας (02/4) στη θέση "0".
5. Βγάλτε το κλειδί της μίζας.

⚠ ΠΡΟΕΙΔΟΠΟΙΗΣΗ! **Κίνδυνος από θερμό κινητήρα!** Κατά το σβήσιμο του κινητήρα προσέξτε ότι τα θερμά μέρη του κινητήρα (π.χ. το σι-λανσιέ) δεν μπορούν να αναφλέξουν αντικείμενα ή υλικά που βρίσκονται στη γύρω περιοχή!

7.5 Πορεία με το τρακτέρ

⚠ ΠΡΟΕΙΔΟΠΟΙΗΣΗ! **Κίνδυνος από μη προσαρμοσμένη ταχύτητα κίνησης!** Ιδιαίτερα στην αρχή να κινείστε αργά ώσπου να συνηθίσετε τη συμπεριφορά πορείας και πέδησης του τρακτέρ! Πριν από κάθε μεταβολή κατεύθυνσης η ταχύτητα πορείας πρέπει να μειώνεται ώστε ο οδηγός να έχει ανά πάσα στιγμή τον έλεγχο του χλοοκοπτικού τρακτέρ και να μην μπορεί να ανατραπεί το χλοοκοπτικό τρακτέρ!

Το τρακτέρ σας κινείται από έναν ποδο-υδροστατικό μηχανισμό μετάδοσης κίνησης.

7.5.1 Προετοιμασία πορείας σε θερμοκρασίες κάτω από τους 10 °C

1. Να βεβαιώνετε ότι ο μηχανισμός κοπής ΔΕΝ έχει συζευχθεί. Ελέγξτε σχετικά τον διακόπτη τούμπλερ (02/5, θέση "0").
2. Εκκινήστε τον κινητήρα και αφήστε τον να ζεσταθεί για περ. 30 δευτερόλεπτα ώστε να βελτιστοποιηθεί το ιξώδες του λαδιού του μηχανισμού μετάδοσης κίνησης. Μετά μπορείτε να κινηθείτε με το τρακτέρ. Ο μηχανισμός κοπής θα πρέπει να ενεργοποιείται μόνο αφού πρώτα λειτουργήσει μερικά λεπτά ο κινητήρας.

7.5.2 Πορεία με ποδο-υδροστατικό μηχανισμό μετάδοσης κίνησης

1. Πατήστε το πεντάλ του φρένου (05/1) και ασφαλίστε το με τον μοχλό ακινητοποίησης (05/2).
2. Θέστε τον μηχανισμό κοπής στο ανώτερο ύψος κοπής (06/2).
3. Εκκινήστε τον κινητήρα.
4. Πατήστε το φρένο (05/1).
5. Πιέστε αργά το ποδοπεντάλ της επιθυμητής κατεύθυνσης πορείας:
 - Εμπρός: Ποδοπεντάλ (04/2)
 - Πίσω: Ποδοπεντάλ (04/1)
6. Όσο περισσότερο πατάτε το πεντάλ, τόσο γρηγορότερα κινείται το τρακτέρ προς την επιλεγμένη κατεύθυνση.
7. Για να σταματήσετε, αφήστε το ποδοπεντάλ και πατήστε το πεντάλ του φρένου (05/1).

ⓘ ΥΠΟΔΕΙΞΗ Πριν εγκαταλείψετε το τρακτέρ να τραβάτε πάντα τον μοχλό ακινητοποίησης με πατημένο το πεντάλ του φρένου, ώστε να μην μπορεί να κυλίσει το τρακτέρ!

7.5.3 Πορεία με αυτόματο πιλότο

ⓘ ΥΠΟΔΕΙΞΗ Ο αυτόματος πιλότος μπορεί να ενεργοποιηθεί μόνο σε εμπροσθοπορεία. Ο αυτόματος πιλότος απενεργοποιείται αυτόματα με το πάτημα του φρένου.

Ενεργοποίηση/απενεργοποίηση αυτόματου πιλότου:

- Μετακινήστε τον μοχλό (02/3) προς τα επάνω.
Ο αυτόματος πιλότος ενεργοποιείται.
- Μετακινήστε τον μοχλό (02/3) προς τα κάτω.
Ο αυτόματος πιλότος απενεργοποιείται.

7.5.4 Πορεία και χλοοκοπή σε πρηνή

⚠ ΠΡΟΕΙΔΟΠΟΙΗΣΗ! **Κίνδυνος από λάθη κατά την πορεία σε πρηνή!** Κατά την πορεία σε πρηνή απαιτείται ιδιαίτερη προσοχή! Δεν υπάρχει "ασφαλές" πρηνές. Προσέξτε σχετικά τις παρακάτω υποδείξεις ασφαλείας! Εάν οι τροχοί ολισθαίνουν ή το όχημα κολλήσει κατά το ανέβασμα σε μια ανωφέρεια, αποσυμπλέξτε τον μηχανισμό κοπής και τα παρελκόμενα. Κατόπιν εγκαταλείψτε το πρηνές καταβαίνοντας αργά προς τα κάτω σε ευθεία! Ένας γεμάτος κάδος συλλογής χόρτου αυξάνει το βάρος και τον κίνδυνο ανατροπής του χλοοκοπτικού τρακτέρ!

- Μην κινείστε σε πρηνή με κλίση πάνω από 10° (18 %). Παράδειγμα: αυτό αντιστοιχεί σε 18 cm υψομετρική διαφορά ανά μέτρο μήκους.
- Μην εκκινείτε την πορεία απότομα.
- Μην φρενάρτε απότομα.
- Διατηρείτε χαμηλή την ταχύτητα πορείας.
- Μην κινείστε λοξά στα πρηνή.
- Μην επιταχύνετε πολύ έντονα.
- Μην στριβετε πολύ απότομα.

7.5.5 Χλοοκοπή με το χλοοκοπτικό τρακτέρ

Για να επιτυγχάνεται ένα καθαρό αποτέλεσμα χλοοκοπής, η ταχύτητα πορείας πρέπει να προσαρμόζεται στις συνθήκες του χόρτου. Για την χλοοκοπή επιλέγεται το πολύ τα 2/3 της εφικτής ταχύτητας πορείας στο πεντάλ. Η μέγιστη ταχύτητα κίνησης του τρακτέρ πρέπει να καθορίζεται αποκλειστικά για τη λειτουργία πορείας χωρίς ενεργοποιημένο μηχανισμό κοπής.

Κανονικά το ύψος κοπής είναι 4 - 5 cm. Αυτό αντιστοιχεί στη 2η ή 3η βαθμίδα ασφάλισης της ρύθμισης ύψους (06/2). Σε περίπτωση υγρού και βρεγμένου γρασιδιού να κουρεύετε με το μεγάλο ύψος κοπής.

Σε περίπτωση πολύ ψηλού γρασιδιού απαιτούνται υποχρεωτικά δύο περάσματα. Στο πρώτο πέρασμα να έχετε ρυθμισμένο τον μηχανισμό κοπής στο μέγιστο ύψος κοπής. Στο δεύτερο πέρασμα μπορείτε να ρυθμίσετε το επιθυμητό ύψος.

7.5.5.1 Σύζευξη του μηχανισμού κοπής

ΥΠΟΔΕΙΞΗ Ο μηχανισμός κοπής επιτρέπεται να ενεργοποιείται μόνο όταν ο κινητήρας έχει ήδη ζεσταθεί για περ. ένα λεπτό! Κατά την σύζευξη του μηχανισμού κοπής το χλοοκοπτικό τρακτέρ δεν πρέπει να βρίσκεται μέσα σε ψηλό γρασίδι.

1. Εκκινήστε τον κινητήρα.
2. Κινήστε τον ρυθμιστή (02/2) για τον αριθμό στροφών του κινητήρα προς τη θέση λειτουργίας.
3. Θέστε τον μηχανισμό κοπής στο ανώτερο ύψος κοπής (06/2).
4. Ενεργοποιήστε τον μηχανισμό κοπής με τον διακόπτη τούμπλερ (02/5, θέση "1").
5. Ρυθμίστε το επιθυμητό ύψος κοπής με τον χειρομοχλό (06/2).
6. Εκκινήστε την πορεία με το χλοοκοπτικό τρακτέρ.

7.5.5.2 Λειτουργία χλοοκοπής στην οπισθοπορεία

ΥΠΟΔΕΙΞΗ Εάν πατηθεί μόνο το πεντάλ του μηχανισμού μετάδοσης κίνησης για την οπισθοπορεία, απενεργοποιείται ο μηχανισμός κοπής.

1. Πατήστε το πλήκτρο "Χλοοκοπή με οπισθοπορεία" (02/6) και εντός 5 δευτ. το πεντάλ (04/1) για την οπισθοπορεία.

ΠΡΟΕΙΔΟΠΟΙΗΣΗ! **Κίνδυνος ατυχήματος κατά την χλοοκοπή με οπισθοπορεία!** Προσέχετε τον πίσω χώρο κατά την χλοοκοπή με οπισθοπορεία! Χλοοκοπή με οπισθοπορεία μόνο όταν απαιτείται!

7.5.5.3 Απενεργοποίηση του μηχανισμού κοπής

ΠΡΟΕΙΔΟΠΟΙΗΣΗ! **Κίνδυνος από τη συμπληρωματική λειτουργία των μαχαίριων!** Τα περιστρεφόμενα/εξερχόμενα μαχαίρια κοπής

μπορούν να κόψουν χέρια και πόδια! Γι' αυτό να κρατάτε τα χέρια και τα πόδια σας μακριά από τα εργαλεία κοπής!

1. Απενεργοποιήστε τον μηχανισμό κοπής με τον διακόπτη τούμπλερ (02/5, θέση "0").

Ο μηχανισμός κοπής μπορεί να απενεργοποιηθεί τόσο εν στάσει όσο και στη διάρκεια της πορείας του τρακτέρ.

ΠΡΟΕΙΔΟΠΟΙΗΣΗ! **Κίνδυνος τραυματισμού από εκσφενδονιζόμενα αντικείμενα!** Κατά το πέρασμα πάνω από επιφάνειες με χαλίκια και θραυστά υλικά μπορούν να εισαχθούν αντικείμενα μέσα στον μηχανισμό κοπής και να εκσφενδονιστούν.

- Να απενεργοποιείτε πάντα τον μηχανισμό κοπής όταν περνάτε πάνω από επιφάνειες που δεν είναι καλυμμένες με χόρτο.

7.5.5.4 Άδειασμα κάδου συλλογής χόρτου

ΥΠΟΔΕΙΞΗ Όταν γεμίζει ο κάδος συλλογής χόρτου ακούγεται ένα ηχητικό σήμα. Το αργότερο τότε πρέπει να αδειάζεται ο κάδος.

Ανάλογα με την παραλλαγή εξοπλισμού, το χλοοκοπτικό τρακτέρ διαθέτει ηλεκτροκίνητο άδειασμα κάδου συλλογής χόρτου ή χειροκίνητο κάδο συλλογής χόρτου με μοχλό ενεργοποίησης.

Ισχύει για όλα τα είδη κάδων:

- Το άδειασμα του κάδου συλλογής χόρτου μπορεί να γίνει από το κάθισμα του οδηγού.
- Εάν σηκωθεί ή απαγκιστρωθεί ο κάδος συλλογής χόρτου με ενεργοποιημένο τον μηχανισμό κοπής, ο κινητήρας σβήνει.
- Εάν ο κάδος συλλογής χόρτου δεν ασφαλιστεί σωστά, ο μηχανισμός κοπής δεν μπορεί να ενεργοποιηθεί.

Ηλεκτροκίνητο άδειασμα κάδου συλλογής χόρτου

1. Για το άδειασμα πατήστε τον διακόπτη τούμπλερ (07/1) στην αριστερή πλευρά του καθίσματος του οδηγού.
2. Για το κλείσιμο του κάδου συλλογής χόρτου, πατήστε ξανά τον διακόπτη τούμπλερ.

Άδειασμα κάδου συλλογής χόρτου με μοχλό ενεργοποίησης

1. Τραβήξτε τον μοχλό ενεργοποίησης από τον κάδο συλλογής χόρτου (17/a).
2. Πιέστε τον μοχλό προς την κατεύθυνση της πορείας για να ανοίξει ο κάδος συλλογής χόρτου (17/b).

3. Κινήστε τον κάδο συλλογής χόρτου με τον μοχλό προς τα πίσω, ώσπου να ασφαλίσει ο κάδος.

7.5.5.5 Άλεσμα χόρτου

Για το βέλτιστο άλεσμα το χόρτο πρέπει να κουρευτεί τακτικά (περ. 1 έως 2 φορές την εβδομάδα). Να κουρευείτε το 1/3 του ύψους του γρασιδιού (π.χ. σε ύψος χόρτου 6 cm να κουρευείτε 2 cm). Με αυτόν τον τρόπο το προϊόν κοπής ενσωματώνεται καθαρά μέσα στο χόρτο.

7.5.5.6 Διάστημα χλοοκοπής

Λάβετε υπόψη ότι το γρασίδι ψηλώνει διαφορετικά σε κάθε εποχή. Στην αρχή της άνοιξης συνιστάται να επιλέγεται συντομότερο διάστημα κουρέματος. Το διάστημα κουρέματος πρέπει να αυξάνεται όσο μειώνεται ο ρυθμός αύξησης του γρασιδιού στη διάρκεια του έτους.

Εάν δεν ήταν δυνατό το κούρεμα του χόρτου για μεγάλο χρονικό διάστημα τότε να επιλέγετε πρώτα μια ψηλή ρύθμιση ύψους κοπής και δύο ημέρες μετά να επαναλαμβάνετε το κούρεμα με χαμηλότερη ρύθμιση ύψους κοπής.

7.5.5.7 Κοπή ψηλού γρασιδιού

Όταν το γρασίδι έχει μεγαλώσει περισσότερο από ό,τι συνήθως ή όταν είναι πολύ υγρό να κουρευτεί το χόρτο με ψηλή ρύθμιση ύψους κοπής. Στη συνέχεια να κουρευτεί ξανά το χόρτο με τη χαμηλότερη, κανονική ρύθμιση.

7.5.5.8 Αναμονή των μαχαιριών κοπής

Σε όλη τη διάρκεια της σεζόν χλοοκοπής να φροντίζετε να είναι κοφτερά τα μαχαίρια κοπής, ώστε να αποφεύγεται το σκίσιμο και ο κατατεμαχισμός των φύλλων του χόρτου. Τα σκισμένα φύλλα του χόρτου γίνονται καφέ στα άκρα τους. Με αυτόν τον τρόπο μειώνεται η ανάπτυξη και αυξάνεται η ευαισθησία του χόρτου σε ασθένειες.

- Τα μαχαίρια κοπής πρέπει να ελέγχονται μετά από κάθε χρήση ως προς την αιχμηρότητά τους και για σημάδια φθοράς ή ζημιές! Εφόσον χρειάζεται, αναζητήστε συνεργείο σέρβις.
- Σε περίπτωση αντικατάστασης των μαχαιριών να χρησιμοποιείτε μόνο γνήσια ανταλλακτικά μαχαίρια.

8 ΚΑΘΑΡΙΣΜΟΣ ΧΛΟΟΚΟΠΤΙΚΟΥ ΤΡΑΚΤΕΡ

Για τη βέλτιστη λειτουργία και τη μεγάλη διάρκεια ζωής το χλοοκοπτικό τρακτέρ πρέπει να καθαρίζεται τακτικά.

Μετά από κάθε λειτουργία να καθαρίζετε το χλοοκοπτικό τρακτέρ από προσκολλημένους ρύπους.

Μην χρησιμοποιείτε πιεστικά για τον καθαρισμό. Η δέσμη νερού των πιεστικών καθαρισμού ή ενός ελαστικού σωλήνα κήπου μπορεί να προκαλέσει ζημιές στο ηλεκτρικό σύστημα ή στα ρουλεμάν.

Προσέχετε ότι ειδικά ο κινητήρας, ο μηχανισμός μετάδοσης κίνησης και τα ράουλα ανακατευθύνσης, όπως και ολόκληρο το ηλεκτρικό σύστημα, δεν πρέπει να έρχονται σε επαφή με νερό.

⚠ ΠΡΟΕΙΔΟΠΟΙΗΣΗ! Κίνδυνοι κατά τον καθαρισμό! Σε όλες τις εργασίες καθαρισμού ισχύουν τα εξής:

- Σβήστε τον κινητήρα και αφαιρέστε το κλειδί της μίζας.
- Αποσυνδέστε την/τις πίπα(-ες) μπουζί.
- Στη διαδικασία καθαρισμού οι βγαλμένες διατάξεις προστασίας πρέπει να τοποθετούνται ξανά μετά τον καθαρισμό.
- ΚΙΝΔΥΝΟΣ ΕΓΚΑΥΜΑΤΟΣ: Καθαρίζετε το χλοοκοπτικό τρακτέρ μόνο αφού πρώτα κρυώσει. Ο κινητήρας, ο μηχανισμός μετάδοσης κίνησης και το σιλανσιέ είναι πολύ θερμά!
- ΚΙΝΔΥΝΟΣ ΚΟΠΗΣ: Κατά τις εργασίες στα εργαλεία κοπής προσέχετε τα κοφτερά μαχαίρια. Στα εργαλεία πολλαπλής κοπής η κίνηση ενός εργαλείου κοπής μπορεί να προκαλέσει την κίνηση ενός άλλου!

8.1 Καθαρισμός κάδου συλλογής χόρτου

Πιάστε τον κάδο συλλογής χόρτου και ψεκάστε τον κάδο εσωτερικά και εξωτερικά με έναν εύκαμπτο σωλήνα νερού. Οι κολλημένοι ρύποι πρέπει να ξύνονται προσεκτικά, παραδείγματος χάριν με μια βούρτσα. Στους κάδους συλλογής χόρτου με υφασμάτινο κάλυμμα να προσέχετε να μην προκαλέσετε ζημιές στο ύφασμα.

i ΥΠΟΔΕΙΞΗ Αδειάζετε τον κάδο συλλογής χόρτου πριν από τον καθαρισμό όπως περιγράφεται. Ο γεμάτος κάδος συλλογής χόρτου είναι πολύ βαρύς για να αφαιρεθεί με ασφάλεια.

Αφαίρεση ενός κάδου συλλογής χόρτου

1. Σβήστε τον κινητήρα.
2. Σηκώστε ελαφρώς τον κάδο συλλογής χόρτου.
3. Αφαιρέστε τον κάδο συλλογής χόρτου προς τα επάνω.

Αφαίρεση ενός ηλεκτροκίνητου κάδου συλλογής χόρτου

1. Σβήστε τον κινητήρα.
2. Βεβαιωθείτε ότι είναι κλειστός ο ηλεκτροκίνητος κάδος συλλογής χόρτου.

- Σηκώστε τον κάδο συλλογής χόρτου (περ. 30°).
- Αφαιρέστε τον κάδο συλλογής χόρτου προς τα επάνω.

8.2 Καθαρισμός περιβλήματος, κινητήρα και μηχανισμού μετάδοσης κίνησης

ΠΡΟΣΟΧΗ! Ζημιά στο ηλεκτρικό σύστημα από τη διείδυση νερού! Προσέχετε κατά τον καθαρισμό του τρακτέρ με νερό να μην φτάσει νερό μέσα στο ηλεκτρικό σύστημα!

Μην ψεκάζετε τον κινητήρα και όλες τις θέσεις ρουλεμάν (τροχοί, μηχανισμός μετάδοσης κίνησης, έδραση μαχαριών) με νερό ή με πιεστικά καθαρισμού.

Το εισερχόμενο νερό στο σύστημα ανάφλεξης, στο καρμπυρατέρ και στο φίλτρο αέρα μπορεί να προκαλέσει ζημιές. Το νερό στις θέσεις των ρουλεμάν μπορεί να προκαλέσει απώλεια λίπανσης και συνεπώς καταστροφή των ρουλεμάν.

Για την αφαίρεση ρύπων και υπολειμμάτων γρασιδιού να χρησιμοποιείτε ένα πανί, σκουπάκι χείρως, μακρύ πινέλο ή κάτι παρόμοιο.

8.3 Καθαρισμός του καναλιού εκκένωσης (18)

Με τον τακτικό καθαρισμό διασφαλίζεται η ευκινησία του συστήματος ρύθμισης ύψους κοπής.

Το κανάλι εκκένωσης αποτελείται από δύο μέρη που το ένα μπαίνει μέσα στο άλλο. Το κάτω τμήμα είναι σταθερά ασφαλισμένο στο περίβλημα του συστήματος κοπής. Το επάνω τμήμα μπορεί να βγει για τον καθαρισμό.

- Αφαιρέστε τον κάδο συλλογής χόρτου.
- Αφαιρέστε τις βίδες (18/1) αριστερά και δεξιά στο κανάλι εκκένωσης (18/2).
- Τραβήξτε έξω το κανάλι εκκένωσης από το πίσω τοίχωμα προς τα πίσω.
- Καθαρίστε διεξοδικά το επάνω και το κάτω κανάλι εκκένωσης.
- Κουμπώστε το κανάλι εκκένωσης στο πίσω τοίχωμα. Προσέξτε το επάνω και το κάτω τμήμα να συνενωθούν καλά.
- Σφίξτε με τις δύο βίδες στερέωσης.

- Τοποθετήστε τον κάδο συλλογής χόρτου.

9 ΕΠΙΔΙΟΡΘΩΣΗ

⚠ ΠΡΟΕΙΔΟΠΟΙΗΣΗ! Κίνδυνοι κατά την επιδιόρθωση! Σε όλες τις εργασίες επιδιόρθωσης ισχύουν τα εξής:

- Σβήστε τον κινητήρα και αφαιρέστε το κλειδί της μίζας.
- Αποσυνδέστε την/τις πίπα(-ες) μπουζί.
- Στη διαδικασία επιδιόρθωσης οι βγαλμένες διατάξεις προστασίας πρέπει να τοποθετούνται ξανά μετά την επιδιόρθωση.
- ΚΙΝΔΥΝΟΣ ΕΓΚΑΥΜΑΤΟΣ: Να εργάζεστε στο χλοοκοπτικό τρακτέρ μόνο αφού πρώτα κρυσώσει. Ο κινητήρας, ο μηχανισμός μετάδοσης κίνησης και το σιλανσιέ είναι πολύ θερμά!
- ΚΙΝΔΥΝΟΣ ΚΟΠΗΣ: Κατά τις εργασίες στα εργαλεία κοπής να προσέχετε τα κοφτερά μαχαίρια. Στα εργαλεία πολλαπλής κοπής η κίνηση ενός εργαλείου κοπής μπορεί να προκαλέσει την κίνηση ενός άλλου εργαλείου κοπής.
- Κατά την αντικατάσταση εξαρτημάτων επιτρέπεται να χρησιμοποιούνται μόνο γνήσια ανταλλακτικά.
- Σε περίπτωση αμφιβολιών να αναζητάτε πάντα ένα εξειδικευμένο συνεργείο ή να επικοινωνείτε με τον κατασκευαστή.

9.1 Πρόγραμμα συντήρησης

Οι ακόλουθες εργασίες μπορούν να εκτελούνται από τον ίδιο το χρήστη. Όλες οι λοιπές εργασίες συντήρησης, σέρβις και επισκευής πρέπει να εκτελούνται από εξουσιοδοτημένο συνεργείο σέρβις.

ℹ ΥΠΟΔΕΙΞΗ Κατά την έντονη χρήση και τη χρήση υπό υψηλές θερμοκρασίες ενδέχεται να απαιτούνται μικρότερα χρονικά διαστήματα συντήρησης από αυτά που αναφέρονται στον πίνακα.

Τηρείτε επίσης τις συνιστώμενες, ετήσιες λίπανσεις σύμφωνα με το πρόγραμμα λίπανσης.

Δραστηριότητα	Πριν από κάθε χρήση	Μετά από κάθε χρήση	Μετά από τις πρώτες 5 ώρες	Κάθε 25 ώρες λειτουργίας	Κάθε 50 ώρες λειτουργίας	Πριν από κάθε αποθήκευση
Έλεγχος στάθμης λαδιού κινητήρα ¹⁾	X					

Δραστηριότητα	Πριν από κάθε χρήση	Μετά από κάθε χρήση	Μετά από τις πρώτες 5 ώρες	Κάθε 25 ώρες λειτουργίας	Κάθε 50 ώρες λειτουργίας	Πριν από κάθε αποθήκευση
Αλλαγή λαδιού κινητήρα)*			X			X
Καθαρισμός φίλτρου αέρα)*				X		
Αντικατάσταση φίλτρου αέρα)*					X	
Έλεγχος μπουζί)*					X	
Έλεγχος φρένων (δοκιμαστική πέδηση σε ευθεία διαδρομή)	X					
Έλεγχος πίεσης ελαστικών	X					
Έλεγχος μαχαιριών κοπής	X					
Έλεγχος για λυμένα μέρη	X					X
Έλεγχος κωνικού ιμάντα (οπτικός έλεγχος)				X		
Καθαρισμός του χλοοκοπτικού τρακτέρ		X				
Καθαρισμός πλέγματος αναρρόφησης αέρα στον κινητήρα)*	X					
Καθαρισμός μηχανισμού μετάδοσης κίνησης από κατάλοιπα γρασιδιού και κοπής		X		X		

)* βλέπε οδηγίες χειρισμού του κατασκευαστή του κινητήρα

9.2 Πρόγραμμα λίπανσης

Για να διασφαλίζεται η ευκίνησή των κινούμενων μερών συνιστούμε τουλάχιστον μία φορά το χρόνο να λιπαίνονται συμπληρωματικά τα παρακάτω σημεία.

Πριν από τη λίπανση ή τον ψεκασμό να καθαρίζετε με ένα πανί όλα τα σημεία λίπανσης. Μην χρησιμοποιείτε νερό ώστε να αποφεύγεται τυχόν διάβρωση.

Σημεία λίπανσης:

- Λιπάνετε από το γρασαδοράκι στο ακραξόνιο δεξιά και αριστερά (21) με γράσο πολλαπλών χρήσεων.
- Ψεκάστε την έδραση του μπροστινού άξονα στο πλαίσιο (21/1) με λάδι ψεκασμού.
- Λιπάνετε την οδόντωση και το πινιόν τιμονιού στην κρεμαγιέρα (22) με γράσο πολλαπλών χρήσεων.

- Λιπάνετε το κυλινδρικό ρουλεμάν και το μωαγιέ στον μπροστινό και τον πίσω άξονα (23 / 20) με γράσο πολλαπλών χρήσεων.

! **ΥΠΟΔΕΙΞΗ** Οι μπροστινοί και πίσω τροχοί πρέπει να εξάγονται για τη λίπανση των αξόνων και των ρουλεμάν.

- Σημεία περιστροφής και ρουλεμάν: Λίπανση όλων των κινούμενων σημείων περιστροφής και ρουλεμάν.

9.3 Αλλαγή τροχού

Η αλλαγή τροχού επιτρέπεται να γίνεται μόνο σε οριζόντιο και σταθερό υπόβαθρο.

1. Σβήστε το χλοοκοπτικό τρακτέρ και αφαιρέστε το κλειδί της μίζας.
2. Πατήστε το πεντάλ του φρένου (05/1) μέχρι τέρμα και ασφαλίστε το με τον μοχλό ακινητοποίησης (05/2).
3. Ασφαλίστε το χλοοκοπτικό τρακτέρ με υποθεματικούς τάκους ενάντια σε κύλιση. Βάλτε

τους τάκους κάτω από την πλευρά που δεν θα ανυψωθεί.

4. Σηκώστε το χλοοκοπτικό τρακτέρ με κατάλληλο ανυψωτικό εργαλείο (π.χ. με ψαλιδωτό γρύλο) από την πλευρά που πρέπει να αλλάξει ο τροχός. Σηκώστε το τρακτέρ ώσπου να περιστρέφεται ελεύθερα ο τροχός που πρόκειται να αλλάξει.

Προσοχή! Κίνδυνος ζημιών στο μηχάνημα.

Κατά το ανέβασμα προσέξτε να μην καμφοθούν εξαρτήματα του τρακτέρ. Να τοποθετηθεί το ανυψωτικό εργαλείο μόνο σε ανθεκτικά μεταλλικά μέρη.

5. Ασφαλίστε το χλοοκοπτικό τρακτέρ σε ένα φέρον στοιχείο του πλαισίου τοποθετώντας από κάτω ένα σταθερό υπόστρωμα (π.χ. ξύλινους τάκους), ώστε να μην μπορεί να πέσει ακόμα και αν γλιστρήσει ή ανατραπεί το ανυψωτικό εργαλείο.
6. Αφαιρέστε το προστατευτικό καπάκι (19/1).
7. Ξεπρεσάρτε την ασφαλιστική ροδέλα (19/2) με κατσαβίδι. Προσέξτε να μην χαθεί.
8. Βγάλτε την υποθεματική ροδέλα (19/3).
9. Τραβήξτε τον τροχό από τον άξονα.
Υποδειξη: *Κατά την αφαίρεση των πίσω τροχών από τον άξονα να μην χαθούν οι παράλληλες σφήνες!*
10. Πριν από την επανασυναρμολόγηση καθαρίστε τον άξονα και την οπή στον τροχό και γρασάρετε και τα δύο με γράσο πολλαπλών χρήσεων.
11. Βάλτε τον τροχό στον άξονα.
Υποδειξη: *Κατά την τοποθέτηση των πίσω τροχών, οι εγκοπές της παράλληλης σφήνας και του πίσω τροχού πρέπει να είναι η μία πάνω από την άλλη, ώστε η παράλληλη σφήνα να μπορεί να εισαχθεί χωρίς άσκηση δύναμης.*
12. Βάλτε την υποθεματική ροδέλα στον άξονα.
13. Πιέστε την ασφαλιστική ροδέλα μέσα στην εγκοπή του άξονα. Εάν τυχόν χρησιμοποιήσετε πένσα σε αυτήν τη διαδικασία προσέξτε να μην προκαλέσετε ζημιές στον άξονα με την πένσα.
14. Βάλτε το προστατευτικό καπάκι στον άξονα.
15. Αφαιρέστε το υπόστρωμα ασφαλείας και αφήστε το τρακτέρ να κατέβει προσεκτικά στο έδαφος με το ανυψωτικό εργαλείο.

9.4 Μπαταρία εκκίνησης

Στα παραδοτέα του χλοοκοπτικού τρακτέρ δεν περιλαμβάνεται φορτιστής για την μπαταρία εκκίνησης.

Ακριβής ονομασία μπαταρίας: βλέπε κιβώτιο μπαταρίας. Η μπαταρία εκκίνησης βρίσκεται κάτω από την καλύπτρα του κινητήρα.

Κατά κανόνα η μπαταρία εκκίνησης είναι φορτισμένη από το εργοστάσιο.

Υποδείξεις ασφαλείας

⚠ ΠΡΟΕΙΔΟΠΟΙΗΣΗ! **Κίνδυνος από το λάθος χειρισμό της μπαταρίας εκκίνησης!** Για την αποφυγή κινδύνων που μπορούν να προκύψουν από τον λάθος χειρισμό της μπαταρίας, προσέξτε τα παρακάτω σημεία!

- Η μπαταρία εκκίνησης δεν επιτρέπεται να αποθηκεύεται στον άμεσο γύρω χώρο από εκτεθειμένες φλόγες, να καίγεται ή να αποθέτεται επάνω σε θερμαντικά σώματα. Υπάρχει κίνδυνος έκρηξης.
- Φυλάσσετε την μπαταρία εκκίνησης κατά τη χειμερινή αποθήκευση σε ψυχρό και στεγνό χώρο (10 – 15 °C). Κατά την αποθήκευση πρέπει να αποφεύγονται θερμοκρασίες κάτω από το σημείο παγώματος.
- Μην αφήνετε αφόρτιστη την μπαταρία εκκίνησης για παρατεταμένο χρονικό διάστημα. Εάν η μπαταρία εκκίνησης δεν χρησιμοποιηθεί για μεγάλο χρονικό διάστημα, θα πρέπει να φορτιστεί με κατάλληλο φορτιστή.
- Μην καταστρέφετε την μπαταρία εκκίνησης. Ο ηλεκτρολύτης (θειικό οξύ) προκαλεί εγκαύματα στην επιδερμίδα και διάβρωση στα ρούχα – ξεπλύνετε αμέσως με πολύ νερό.
- Διατηρείτε καθαρή την μπαταρία εκκίνησης. Σκουπίζετε μόνο με στεγνό πανί. Μην χρησιμοποιείτε νερό, βενζίνη, αραιωτικά ή παρόμοια υλικά!
- Διατηρείτε καθαρούς τους πόλους σύνδεσης και επαλείψτε τους με γράσο πώλων.
- Μην βραχυκυκλώνετε τους πόλους σύνδεσης.

Φόρτιση της μπαταρίας εκκίνησης

Απαιτείται φόρτιση:

- Πριν από την αποθήκευση για τη χειμερινή διακοπή.
- Σε παρατεταμένη ακινητοποίηση του μηχανήματος (πάνω από 3 μήνες).

⚠ ΠΡΟΕΙΔΟΠΟΙΗΣΗ! **Κίνδυνος από τη λάθος φόρτιση της μπαταρίας εκκίνησης!** Το ρεύμα φόρτισης του φορτιστή δεν επιτρέπεται να υπερβαίνει τα 5 A και η τάση φόρτισης επιτρέπεται να είναι το πολύ 14,4 V. Σε υψηλότερη τάση φόρτισης υπάρχει κίνδυνος έκρηξης της μπαταρίας εκκίνησης! Κατά τις εργασίες στην μπαταρία να βγάξετε πάντα το κλειδί της μίζας.

Συνιστούμε η συγκεκριμένη μπαταρία εκκίνησης που δεν έχει ανάγκες συντήρησης και είναι στεγανή από αέρια να φορτίζεται με ειδικό και κατάλληλο φορτιστή (προμήθεια από το ειδικό εμπόριο).

Πριν από τη φόρτιση της μπαταρίας εκκίνησης να λαμβάνετε υπόψη τις οδηγίες χειρισμού του κατασκευαστή του φορτιστή.

⚠ ΠΡΟΣΟΧΗ! **Κίνδυνος βραχυκυκλώματος!** Για την αποφυγή βραχυκυκλώματος να αποσυνδέετε πάντα πρώτο το αρνητικό καλώδιο (-) στην μπαταρία και να το συνδέετε τελευταίο! Κατά τις εργασίες στην μπαταρία να βγάξετε πάντα το κλειδί της μίζας!

1. Βγάλτε το κλειδί της μίζας (02/4).
2. Ανοίξτε το καπό του κινητήρα.
3. Συνδέστε τους ακροδέκτες του φορτιστή στους συνδετικούς πόλους της μπαταρίας.

ℹ ΥΠΟΔΕΙΞΗ Προσέξτε την πολικότητα:

- Κόκκινος ακροδέκτης = Θετικός πόλος (+)
 - Μαύρος ακροδέκτης = Αρνητικός πόλος (-)
4. Συνδέστε τον φορτιστή στο δίκτυο ρεύματος και ενεργοποιήστε τον.

9.5 Εξαγωγή μηχανισμού κοπής

Για τη χρήση του τρακτέρ στη χειμερινή λειτουργία και για την αλλαγή του κωνικού ιμάντα πρέπει να εξάγεται ο μηχανισμός κοπής.

1. Στρίψτε το τιμόνι τελείως προς τα αριστερά (32).
2. Αφαιρέστε τον κάδο συλλογής χόρτου (33).
3. Βγάλτε το κανάλι εκκένωσης (18).
4. Λύστε την κυλινδρική βίδα (34) της βάσης της καλύπτρας κατά 5 - 6 περιστροφές.
5. Κατεβάστε τον μηχανισμό κοπής στη χαμηλότερη ρύθμιση (35).
6. Απαγκιστρώστε το ελατήριο έλξης από τον μηχανισμό κοπής (36).
7. Θέστε ξανά τον μηχανισμό κοπής τελείως προς τα επάνω (37).

8. Απαγκιστρώστε το κανάλι κωνικού ιμάντα (38).
9. Απαγκιστρώστε τον κωνικό ιμάντα από την τροχαλία κωνικού ιμάντα του κινητήρα (39).
10. Κατεβάστε ξανά τον μηχανισμό κοπής στη χαμηλότερη ρύθμιση (40).
11. Αφαιρέστε τους 4 πείρους ασφάλισης από τα ελάσματα συγκράτησης του μηχανισμού κοπής (41).
12. Αφαιρέστε το έλασμα συγκράτησης από τους πείρους (41).

9.6 Αλλαγή κωνικών ιμάντων

1. Λύστε 6 παξιμάδια ασφάλισης (24).
2. Απαγκιστρώστε το κανάλι κωνικού ιμάντα (25).
3. Απαγκιστρώστε και αφαιρέστε το δεξιό κάλυμμα του μηχανισμού κοπής (26).
4. Απαγκιστρώστε και αφαιρέστε το αριστερό κάλυμμα του μηχανισμού κοπής (27).
5. Λύστε ελαφρώς τη βίδα στον εντατήρα, ώσπου να μπορεί να εξαχθεί ο κωνικός ιμάντας (28).
6. Βγάλτε τον κωνικό ιμάντα.

ℹ ΥΠΟΔΕΙΞΗ Ο οδηγός και η θέση του κωνικού ιμάντα διαφέρουν ανάλογα με τον τύπο. Προσέξτε το αυτοκόλλητο υποδείξεων επάνω στον μηχανισμό κοπής.

Τοποθέτηση νέου κωνικού ιμάντα

1. Βάλτε τον κωνικό ιμάντα γύρω από τον ελαφρώς λυμένο εντατήρα και βιδώστε ξανά τον εντατήρα (30, 31).
2. Βάλτε τον κωνικό ιμάντα σύμφωνα με την αλληλουχία στα ράουλα και προσέξτε τον οδηγό και τη θέση του κωνικού ιμάντα.

10 ΜΕΤΑΦΟΡΑ

Κατά τη μεταφορά του χλοοκοπτικού τρακτέρ με μεταφορικά συστήματα (π.χ. ρυμούλκες επιβατικών οχημάτων), ο μηχανισμός κοπής πρέπει να τοποθετείται από κάτω για την αποφόρτιση του συστήματος προσάρτησης του μηχανισμού κοπής.

Κατά τη μεταφορά να προσέχετε την επαρκή ανυψωτική ικανότητα του μεταφορικού μέσου και την κατάλληλη ασφάλιση του χλοοκοπτικού τρακτέρ.

11 ΑΠΟΘΗΚΕΥΣΗ

Το χλοοκοπτικό τρακτέρ πρέπει να σταθμεύεται προστατευμένο από καιρικές επιδράσεις, ειδικά από υγρασία, βροχή και παρατεταμένη άμεση ηλιακή ακτινοβολία.

Ποτέ μην φυλάσσετε το χλοοκοπτικό τρακτέρ με καύσιμο στο ρεζερβουάρ μέσα σε κτίριο, στο οποίο οι τυχόν ατμοί του καυσίμου μπορεί να έρθουν σε επαφή με εκτεθειμένες φλόγες ή σπινθήρες. Σταθμεύετε το χλοοκοπτικό τρακτέρ μόνο σε χώρους που ενδείκνυνται για την στάθμευση οχημάτων.

Κατά τις παρατεταμένες περιόδους αποθήκευσης, όπως για το ξεχειμώνιασμα, να σταθμεύετε το χλοοκοπτικό τρακτέρ κατά το δυνατόν χωρίς γεμάτο ρεζερβουάρ καυσίμου. Το καύσιμο μπορεί να εξατμιστεί.

Πριν από παρατεταμένη αποθήκευση πρέπει να εκκενώνεται το καύσιμο από το ρεζερβουάρ και

το καρμπιρατέρ, ώστε να προλαμβάνονται επικαθίσεις και δυσκολίες εκκίνησης. Ρωτήστε σχετικά το εξειδικευμένο συνεργείο που σας εξυπηρετεί.

12 ΒΟΨΗΘΕΙΑ ΣΕ ΠΕΡΪΠΤΩΣΗ ΒΛΑΒΩΝ

⚠ ΠΡΟΣΟΧΗ! Κίνδυνος τραυματισμού. Τα αιχμηρά αντικείμενα και τα κινούμενα εξαρτήματα του εργαλείου μπορούν να προκαλέσουν τραυματισμούς.

- Κατά την εκτέλεση εργασιών συντήρησης, φροντίδας και καθαρισμού φοράτε πάντοτε προστατευτικά γάντια!

ℹ ΥΠΟΔΕΙΞΗ Για βλάβες, που δεν αναφέρονται σε αυτόν τον πίνακα ή δεν μπορείτε να αποκαταστήσετε μόνοι σας, απευθυνθείτε στο τμήμα εξυπηρέτησης πελατών μας.

Βλάβη	Αιτία	Αντιμετώπιση
Ο κινητήρας δεν εκκινείται.	Έλλειψη καυσίμου.	Ανεφοδιασμός ρεζερβουάρ, έλεγχος εξαέρωσης ρεζερβουάρ, έλεγχος φίλτρου καυσίμου.
	Κακό, ακάθατο καύσιμο, παλιό καύσιμο στο ρεζερβουάρ.	Χρησιμοποιείτε πάντα φρέσκο καύσιμο από καθαρά δοχεία, καθαρίζετε το καρμπιρατέρ (συνεργείο εξυπηρέτησης πελατών).
	Φίλτρο αέρα ακάθατο.	Καθαρισμός φίλτρου αέρα (βλέπε οδηγίες χειρισμού του κατασκευαστή του κινητήρα).
	Όχι σπινθηρισμός ανάφλεξης.	Καθαρισμός μπουζί, ενδεχ. τοποθέτηση νέων, έλεγχος καλωδίων ανάφλεξης, έλεγχος συστήματος ανάφλεξης (συνεργείο εξυπηρέτησης πελατών).
	Πάρα πολύ καύσιμο στο θάλαμο καύσης του κινητήρα λόγω επανειλημμένων προσπαθειών εκκίνησης.	Ξεβίδωμα και στέγνωμα των μπουζί.
Η μίζα δεν λειτουργεί.	Άδεια ή αδύναμη μπαταρία εκκίνησης.	Φόρτιση μπαταρίας εκκίνησης.
	Ο διακόπτης ασφαλείας στο κάθισμα του οδηγού δεν λειτουργεί.	Καθίστε σωστά στο κάθισμα του οδηγού, διακόπτης ελαπτωματικός.
	Ο διακόπτης ασφαλείας στο πεντάλ του φρένου δεν λειτουργεί.	Πατήστε το πεντάλ του φρένου μέχρι τέρμα.
	Μηχανισμός κοπής συζευγμένος.	Απενεργοποιήστε τον μηχανισμό κοπής.

Βλάβη	Αιτία	Αντιμετώπιση
	Ασφάλεια στο καλώδιο (+) της μπαταρίας εκκίνησης.	Έλεγχος ασφάλειας, ενδεχομένως αντικατάσταση.
Η απόδοση του κινητήρα υποβαθμίζεται.	Πολύ ψηλό ή πολύ υγρό γρασίδι.	Διορθωση ύψους κοπής, δημιουργία ελεύθερου χώρου για τον μηχανισμό κοπής μέσω σύντομης οπισθοπορείας.
	Φραγμένο κανάλι εκκένωσης/χώρος κοπής.	Σβήστε τον κινητήρα και βγάλτε το κλειδί της μίζας! Καθαρίστε το κανάλι εκκένωσης/χώρο κοπής.
	Φίλτρο αέρα ακάθατο.	Καθαρισμός φίλτρου αέρα (βλέπε οδηγίες χειρισμού του κατασκευαστή του κινητήρα).
	Η ρύθμιση του καρμπιρατέρ δεν είναι σωστή.	Έλεγχος της ρύθμισης (συνεργείο εξυπηρέτησης πελατών).
	Μαχαίρια πολύ φθαρμένα.	Αντικατάσταση μαχαιριών (συνεργείο εξυπηρέτησης πελατών).
	Ταχύτητα πορείας πολύ υψηλή.	Μείωση ταχύτητας πορείας.
Το χλοοκοπτικό τρακτέρ δονείται έντονα.	Ο μηχανισμός κοπής είναι χαλασμένος.	Έλεγχος μηχανισμού κοπής (συνεργείο εξυπηρέτησης πελατών).
Το χλοοκοπτικό τρακτέρ δεν εκκινείται.	Σε υδροστατικό μηχανισμό κίνησης: όχι λειτουργία πορείας.	Αλλαγή του μοχλού παράκαμψης προς τη θέση λειτουργίας (δείτε <i>Κεφάλαιο 7.3 "Σπρώξιμο χλοοκοπτικού τρακτέρ (15, 16)", σελίδα 487</i>).
Κοπή κακής ποιότητας.	Φθαρμένα, όχι κοφτερά μαχαίρια.	Αντικατάσταση μαχαιριών ή τρόχισμα. Ζυγοστάθμιση των τροχισμένων μαχαιριών (συνεργείο εξυπηρέτησης πελατών)!
	Λάθος ύψος κοπής.	Διορθώστε το ύψος κοπής.
	Πολύ χαμηλός αριθμός στροφών κινητήρα.	Ρύθμιση του μέγιστου αριθμού στροφών κινητήρα.
	Ταχύτητα πορείας πολύ υψηλή.	Μείωση της ταχύτητας πορείας.
	Διαφορετική πίεση ελαστικών στους τροχούς.	Συμπλήρωση της σωστής πίεσης αέρα. Διαβάστε τη σωστή πίεση των ελαστικών επάνω στα ελαστικά.
Ο κάδος συλλογής χόρτου δεν γεμίζει.	Το ύψος κοπής έχει ρυθμιστεί πολύ χαμηλά.	Διορθώστε το ύψος κοπής.
	Το γρασίδι είναι υγρό - πολύ βαρύ, για να μεταφερθεί από το ρεύμα αέρα.	Αλλάξτε χρονικό σημείο κοπής, ώσπου να στεγνώσει η επιφάνεια του χόρτου.
	Μαχαίρια πολύ φθαρμένα.	Αντικαταστήστε τα μαχαίρια. (Συνεργείο εξυπηρέτησης πελατών)

Βλάβη	Αιτία	Αντιμετώπιση
	Γρασιδί πολύ ψηλό.	2-πλή κοπή του γρασιδιού: <ul style="list-style-type: none"> ■ 1. διέλευση: μέγ. ύψος κοπής ■ 2. διέλευση: επιθυμητό ύψος κοπής.
	Υφασμάτινος σάκος φραγμένος – όχι διέλευση αέρα.	Καθαρίστε τον υφασμάτινο σάκο.
	Κανάλι εκκένωσης συστήματος κοπής ακάθαρτο.	Καθαρίστε το κανάλι εκκένωσης/χώρο κοπής.
Η ένδειξη πλήρωσης δεν διεγείρεται.	Κατάλοιπα κοπής στον μοχλό ένδειξης πλήρωσης.	Αφαιρέστε τα κατάλοιπα κοπής στον μοχλό ένδειξης πλήρωσης. Κατόπιν ελέγξτε ως προς την ευκινησία.
Μηχανισμός πορείας, φρένα, συμπλέκτης και μηχανισμός κοπής.		Ο έλεγχος πρέπει να γίνεται αποκλειστικά από συνεργείο εξυπηρέτησης πελατών!

12.1 Ένδειξη σφάλματος οθόνης και αντιμετώπιση σφάλματος

Ένδειξη	Σφάλμα	Περιγραφή σφάλματος	Αντιμετώπιση σφάλματος
Err 01	Διακόπτης καθίσματος	Ηλεκτρονική αναγνώριση μη έγκυρης κατάστασης του διακόπτη καθίσματος.	<ol style="list-style-type: none"> 1. Απενεργοποιήστε και ενεργοποιήστε ξανά την ανάφλεξη (θέση 2)** 2. Φορτίστε και αποφορτίστε πολλές φορές το κάθισμα <ul style="list-style-type: none"> ■ Αυτοδιάγνωση, ενδεχομένως αυτόματη διαγραφή του σφάλματος*, ■ διαφορετικά επικοινωνήστε με το σέρβις
Err 02	Διακόπτης φρένου	Το ηλεκτρονικό σύστημα αναγνωρίζει μη έγκυρη κατάσταση του διακόπτη φρένου.	<ol style="list-style-type: none"> 1. Απενεργοποιήστε και ενεργοποιήστε ξανά την ανάφλεξη (θέση 2)** 2. Πατήστε πολλές φορές το πεντάλ του φρένου <ul style="list-style-type: none"> ■ Αυτοδιάγνωση, ενδεχομένως αυτόματη διαγραφή του σφάλματος*, ■ διαφορετικά επικοινωνήστε με το σέρβις
Err 03	Διακόπτης μηχανισμού κοπής	Το ηλεκτρονικό σύστημα αναγνωρίζει μη έγκυρη κατάσταση του διακόπτη μηχανισμού κοπής.	<ol style="list-style-type: none"> 1. Απενεργοποιήστε και ενεργοποιήστε ξανά την ανάφλεξη (θέση 2)** 2. Πατήστε πολλές φορές τον διακόπτη μηχανισμού κοπής <ul style="list-style-type: none"> ■ Αυτοδιάγνωση, ενδεχομένως αυτόματη διαγραφή του σφάλματος*, ■ διαφορετικά επικοινωνήστε με το σέρβις

Ένδειξη	Σφάλμα	Περιγραφή σφάλματος	Αντιμετώπιση σφάλματος
Err 04	Διακόπτης κάδου	Το ηλεκτρονικό σύστημα αναγνωρίζει μη έγκυρη κατάσταση του διακόπτη κάδου.	<ol style="list-style-type: none"> 1. Απενεργοποιήστε και ενεργοποιήστε ξανά την ανάφλεξη (θέση 2)** 2. Ανοίξτε και κλείστε πολλές φορές τον κάδο <ul style="list-style-type: none"> ■ Αυτοδιάγνωση, ενδεχομένως αυτόματη διαγραφή του σφάλματος*, ■ διαφορετικά επικοινωνήστε με το σέρβις
Err 05	Διακόπτης μηχανισμού μετάδοσης κίνησης	Το ηλεκτρονικό σύστημα αναγνωρίζει μη έγκυρη κατάσταση του διακόπτη μηχανισμού μετάδοσης κίνησης.	<ol style="list-style-type: none"> 1. Απενεργοποιήστε και ενεργοποιήστε ξανά την ανάφλεξη (θέση 2)** 2. Πατήστε πολλές φορές το πεντάλ οπισθοπορείας <ul style="list-style-type: none"> ■ Αυτοδιάγνωση, ενδεχομένως αυτόματη διαγραφή του σφάλματος*, ■ διαφορετικά επικοινωνήστε με το σέρβις
Err 06	Διακόπτης επαφής καναλιού εκκένωσης	Το ηλεκτρονικό σύστημα αναγνωρίζει μη έγκυρη κατάσταση του διακόπτη καναλιού εκκένωσης.	<ol style="list-style-type: none"> 1. Απενεργοποιήστε και ενεργοποιήστε ξανά την ανάφλεξη (θέση 2)** 2. Εξαγωγή και επανατοποθέτηση του καναλιού εκκένωσης <ul style="list-style-type: none"> ■ Αυτοδιάγνωση, ενδεχομένως αυτόματη διαγραφή του σφάλματος*, ■ διαφορετικά επικοινωνήστε με το σέρβις
Err 07	Διακόπτης επαφής μηχανισμού κοπής	Το ηλεκτρονικό σύστημα αναγνωρίζει λάθος κατάσταση της εξόδου του μηχανισμού κοπής.	<ol style="list-style-type: none"> 1. Απενεργοποιήστε και ενεργοποιήστε ξανά την ανάφλεξη (θέση 1) <ul style="list-style-type: none"> ■ Αυτοδιάγνωση, ενδεχομένως αυτόματη διαγραφή του σφάλματος*, ■ διαφορετικά επικοινωνήστε με το σέρβις
Err 08	Ρελέ εκκίνησης	Το ηλεκτρονικό σύστημα αναγνωρίζει λάθος κατάσταση της εξόδου του ρελέ εκκίνησης.	<ol style="list-style-type: none"> 1. Απενεργοποιήστε και ενεργοποιήστε ξανά την ανάφλεξη (θέση 1) <ul style="list-style-type: none"> ■ Αυτοδιάγνωση, ενδεχομένως αυτόματη διαγραφή του σφάλματος*, ■ διαφορετικά επικοινωνήστε με το σέρβις
Err 09	Μαγνητική βαλβίδα	Το ηλεκτρονικό σύστημα αναγνωρίζει λάθος κατάσταση της εξόδου της μαγνητικής βαλβίδας κινητήρα.	<ol style="list-style-type: none"> 1. Απενεργοποιήστε και ενεργοποιήστε ξανά την ανάφλεξη (θέση 1) <ul style="list-style-type: none"> ■ Αυτοδιάγνωση, ενδεχομένως αυτόματη διαγραφή του σφάλματος*, ■ διαφορετικά επικοινωνήστε με το σέρβις

Ένδειξη	Σφάλμα	Περιγραφή σφάλματος	Αντιμετώπιση σφάλματος
Err 10	Πηνίο ανάφλεξης	Το ηλεκτρονικό σύστημα αναγνωρίζει λάθος κατάσταση της εξόδου του πηνίου ανάφλεξης.	1. Απενεργοποιήστε και ενεργοποιήστε ξανά την ανάφλεξη (θέση 1) <ul style="list-style-type: none"> ■ Αυτοδιάγνωση, ενδεχομένως αυτόματη διαγραφή του σφάλματος*, ■ διαφορετικά επικοινωνήστε με το σέρβις
Err 11	Εσωτερική τάση τροφοδοσίας	Το ηλεκτρονικό σύστημα αναγνωρίζει λάθος κατάσταση της εσωτερικής εξόδου τάσης τροφοδοσίας.	1. Απενεργοποιήστε και ενεργοποιήστε ξανά την ανάφλεξη (θέση 1) <ul style="list-style-type: none"> ■ Αυτοδιάγνωση, ενδεχομένως αυτόματη διαγραφή του σφάλματος*, ■ διαφορετικά επικοινωνήστε με το σέρβις
Err 12	Επιτήρηση εσωτερικής τάσης τροφοδοσίας	Το ηλεκτρονικό σύστημα αναγνωρίζει λάθος κατάσταση της εσωτερικής επιτήρησης τάσης τροφοδοσίας.	1. Απενεργοποιήστε και ενεργοποιήστε ξανά την ανάφλεξη (θέση 1) <ul style="list-style-type: none"> ■ Αυτοδιάγνωση, ενδεχομένως αυτόματη διαγραφή του σφάλματος*, ■ διαφορετικά επικοινωνήστε με το σέρβις

* : Σε αυτήν την περίπτωση η οθόνη σβήνει για περ. 4 δευτερόλεπτα.
 **: Διαγραφή του σφάλματος με το πάτημα του κουμπιού R (03/13).

13 ΕΓΓΥΗΣΗ

Ενδεχόμενες αστοχίες υλικών ή κατασκευαστικά ελαττώματα αποκαθίστανται εντός της διάρκειας της νόμιμης εγγύησης για αξιώσεις πραγματικών ελαττωμάτων με επισκευή ή αντικατάσταση κατά τη διακριτική μας ευχέρεια. Η προθεσμία παραγραφής των αξιώσεων ορίζεται σύμφωνα με τη νομοθεσία της χώρας, στην οποία αγοράστηκε η συσκευή.

Η δήλωση εγγύησης εκ μέρους μας ισχύει μόνο με:

- Προσέχετε τις παρούσες οδηγίες χρήσης
- ορθή χρήση
- χρήση γνήσιων ανταλλακτικών

Η εγγύηση παύει να ισχύει σε:

- αυτοσχέδια απόπειρα επισκευής
- αυτοσχέδιες τεχνικές μετατροπές
- μη ενδεδειγμένη χρήση

Από την εγγύηση αποκλείονται:

- ζημιές στη βαφή, που οφείλονται σε φυσιολογική φθορά
- αναλώσιμα που επισημαίνονται στην καρτέλα ανταλλακτικών με πλαίσιο xxxxxx (x)
- κινητήρες εσωτερικής καύσης (εδώ ισχύουν οι ξεχωριστοί όροι εγγύησης των εκάστοτε κατασκευαστών των κινητήρων)

Ο χρόνος της εγγύησης αρχίζει με την αγορά από τον πρώτο αγοραστή. Καθοριστική είναι η ημερομηνία πάνω στο παραστατικό αγοράς. Απευθυνθείτε με την παρούσα δήλωση και το γνήσιο παραστατικό αγοράς στον έμπορο σας ή στο πλησιέστερο εξουσιοδοτημένο τμήμα εξυπηρέτησης πελατών. Οι νομικές αξιώσεις του αγοραστή περί πραγματικών ελαττωμάτων έναντι του πωλητή δεν θίγονται από την παρούσα δήλωση.

ПРЕВОД НА ОРИГИНАЛНОТО УПАТСТВО ЗА РАБОТА

Содржина



1	За ова упатство за употреба	501	6.6.2	Проверка на контактниот прекинувач за алатката за косење	508
1.1	Симболи на насловната страна	501	6.6.3	Проверка на контактниот прекинувач за седиштето	508
1.2	Објаснување на знаците и сигналните зборови	501	6.6.4	Проверка на контактниот прекинувач на корпата за собирање трева	508
2	Опис на производот	501	6.6.5	Проверка на контактниот прекинувач на каналот за исфрлување	508
2.1	Прописна примена	502	7	Работење со тракторот	509
2.2	Можна погрешна употреба	502	7.1	Основни подготвителни мерки	509
2.3	Симболи на уредот	502	7.2	Користење на додатна опрема	509
2.4	Безбедносни и заштитни уреди	502	7.3	Туркање на тракторската косилка (15, 16)	509
2.5	Преглед на производот (01)	502	7.4	Стартување и исклучување на моторот	509
3	Безбедносни напомени	503	7.5	Возење со тракторот	510
4	Распакување и монтирање на тракторот	503	7.5.1	Подготвување за возење при температури под 10 °C	510
5	Команди	503	7.5.2	Возење со ножен хидростатичен менувач	510
5.1	Стандардна табла со инструменти (02)	504	7.5.3	Возење со темпомат	510
5.2	Табла со инструменти со екран (03)	504	7.5.4	Возење и косење на стрмнини ..	511
5.2.1	Функционални копчиња и приказот на екранот	504	7.5.5	Косење со тракторската косилка	511
5.2.2	Контролни светилки	505	8	Чистење на тракторската косилка	512
5.3	Педала за кочница и куплунг (05) ..	506	8.1	Чистење на корпата за собирање трева	513
5.4	Ракување со менувачот (брзина на возење) (04)	506	8.2	Чистење на кукиштето, моторот и менувачот	513
5.5	Ножен хидростатичен менувач (04, 05)	506	8.3	Чистење на каналот за исфрлување (18)	513
5.6	Ракување со алатката за косење (06)	506	9	Одржување	514
6	Пуштање во употреба	506	9.1	План за одржување	514
6.1	Проверка на алатката за косење ..	506	9.2	План за подмачкување	515
6.2	Полнење со масло	506	9.3	Промена на тркало	515
6.3	Полнење со гориво (09)	507	9.4	Акумулатор	516
6.4	Проверка на притисокот на гумите ..	507	9.5	Отстранување на алатката за косење	516
6.5	Прикачување на корпата за собирање трева (10 – 13)	507			
6.6	Проверка на безбедносните уреди ..	508			
6.6.1	Проверка на контактниот прекинувач за кочницата	508			

9.6	Замена на клинестот ремен	517
10	Транспорт	517
11	Складирање.....	517
12	Помош во случај на дефекти	517
12.1	Екран за прикажување на грешки и отстранување на грешки.....	520
13	Гаранција.....	522

1 ЗА ОВА УПАТСТВО ЗА УПОТРЕБА

- Германската верзија е оригиналното упатство за употреба. Сите други јазични верзии се преводи на оригиналното упатство за употреба.
- Чувајте го работното упатство да ви биде лесно на дофат за читање ако ви е потребна некоја информација за уредот.
- Предадете го уредот на други лица само со упатството за употреба.
- Прочитајте ги и обрнете внимание на напомените за безбедност и предупредување во упатството за употреба.
- Тракторските косилки се испорачуваат во различни варијанти на опрема. Имајте во предвид дека сликите може да се разликуваат малку од оригиналот. Доколку имате потешкотии во следењето на описите обратете се на специјализирана работилница или на производителот.
- Почитувајте ги приложените упатства за монтажа и работните упатства за бензинскиот мотор.

1.1 Символи на насловната страна

Симбол	Значење
	Пред пуштањето во работа, задолжително внимателно прочитајте го упатството за употреба. Ова е предусловот за успешна работа и непречено ракување.
	Упатство за работа

Симбол	Значење
	Немојте да го употребувате бензинскиот уред во близина на отворени пламени или извори на топлина.

1.2 Објаснување на знаците и сигналните зборови

⚠ ОПАСНОСТ! Показува непосредно опасна ситуација, која – ако не се избегне – може да предизвика смрт или тешка телесна повреда.

⚠ ПРЕДУПРЕДУВАЊЕ! Показува потенцијално опасна ситуација, која – ако не се избегне – може да предизвика смрт или тешка телесна повреда.

⚠ ВНИМАНИЕ! Показува потенцијално опасна ситуација, која – ако не се избегне – може да предизвика мала или умерена телесна повреда.

ВНИМАНИЕ! Показува ситуација, која – ако не се избегне – може да предизвика штети по имотот.

ℹ НАПОМЕНА Специјални напомени за подобро разбирање и ракување.

2 ОПИС НА ПРОИЗВОДОТ

Тракторските косилки со задно исфрлање се произведуваат во различни варијанти. Кај следните описи во ова упатство за работа погрижете се да го прочитате соодветниот опис за вашата тракторска косилка.

Обележја на вашата тракторска косилка:

- Менувач: ножен хидростатичен
- Куплунг за ножеви: електромагнетен
- Волумен на корпа: 310 l
- Празнење на корпа: електрично, телескопска рачка

Освен тоа има разлики во системите за мулчење, типот на мотор, моќноста на моторот и ширината на косење.

Разлики на тип:

- Ширина на косење
- Вид на менувач (T3 и G700)
- Деблокирање на премосницата на менувачот

2.1 Прописна примена

Тракторската косилка е наменета за косење приватни домашни градини и парцели со макс. стрмнина од 10° (18%). Дополнителни примени, како на пр. мулчење, се дозволени само ако се користи оригиналната додатна опрема и во согласност со максималните вредности на оптоварување.

Овој уред е наменет исклучиво за приватна употреба. Секоја друга примена како и недозволено преправање или доградба ќе се смета за злоупотреба и се исклучува правото на гаранција како и губењето на сообразноста (СЕ-ознака) и производителот не сноси никаква одговорност за штети на корисникот или на трети лица.



2.2 Можна погрешна употреба









Тракторската косилка не е наменета за професионална употреба во јавни паркови, спортски комплекси, земјоделство и шумарство.

⚠ ПРЕДУПРЕДУВАЊЕ! Опасности од преоптоварување на тракторската косилка! Внимавајте особено при употребата на приколка да не се надминуваат дозволените сили на влечење и степени на нагорнини/удолнини. Пречекорувањето на овие вредности може да го надмине капацитетот на кочење од тракторската косилка и да доведе до опасни ситуации!

f НАПОМЕНА Имајте во предвид дека тракторската косилка нема одобрение за возење по улици и не е дозволено нејзино возење по јавни патишта!

2.3 Символи на уредот

	Прочитајте го упатството за работа пред пуштањето во употреба!
	За време на косењето другите лица, особено деца и животни, треба да се држат подалеку од работното подрачје.
	Пред одржување и поправки извлечете го контактниот клуч!

	Внимание опасност! Држете ги подалеку рацете и нозете од алатката за сечење!
	
	Да не се вози на стрмнини поголеми од 10° (18%)!
	
	
	
	Опасност: Не газете овде!
	Опасност од изгореници поради топли површини!

2.4 Безбедносни и заштитни уреди

⚠ ПРЕДУПРЕДУВАЊЕ! Опасност од отстранети или манипулирани заштитни уреди! Се забранува секаква работа со отстранети или манипулирани заштитни уреди. Дефектните заштитни уреди мора веднаш да се поправат или заменат!

Во заштитните уреди се вбројуваат пред сè:

- Контактен прекинувач за кочницата
- Контактен прекинувач за алатката за косење
- Контактен прекинувач за корпата за собирање трева
- Контактен прекинувач за седиштето
- Капакот на алатката за косење
- Контактен прекинувач за каналот за исфрлување

2.5 Преглед на производот (01)

Бр.	Елемент
1	Волан
2	Табла со инструменти
3	Педала за кочење
4	Капак на моторот

Бр.	Елемент
5	Активирање на менувачот за наназад
6	Активирање на менувачот за нанапред
7	Алатка за косење
8	Менување на висината на сечење
9	Премосница на менувачот
10	Сензор на корпата за собирање трева
11	Активирање на корпата
12	Корпа за собирање трева
13	Седиште на возачот
14	Електрично активирање на корпата*
15	Лост за заклучување за педалата за кочење
16	Темпомат рачка*

* Изведбата варира и зависи од моделот

3 БЕЗБЕДНОСНИ НАПОМЕНИ

- Деца или други лица кои не се запознати со начинот на користење не смеат да го употребуваат уредот.
- Почитувајте ги локалните прописи за минималната возраст на операторот.
- Укажете им на децата и младите да не си играат со уредот.
- Косете само при дневна светлина или добро вештачко осветлување.
- Погрижете се да нема никого во опасното подрачје.
- Корисникот е одговорен за незгоди со други лица и нивниот имот.
- Потребувајте само оригинални резервни делови и оригинална додатна опрема.
- Поправките на уредот мора да се изведуваат од страна на произведувачот односно од неговите кориснички сервиси.
- Носете заштита за слух.
- Тракторската косилка нема одобрение за улици и не смее да се вози по јавни патишта и улици.
- Не косете при невреме. Нема заштита од удар на гром.

- Не смеат да се земаат патници на уредот.
- Не косете на стрмнини поголеми од 10° (18 %)
- По земањето алкохол, лекови, коишто влијаат врз способноста за реакција, или на дроги не смее да се работи со тракторската косилка и/или со опрема прицврстена на неа.
- Секогаш косете ги косините попречно.
- Почитувајте ги локалните, општинско дозволени времиња на работа.
- Тракторската косилка може да предизвика тешки повреди од нејзината сопствена тежина. Бидете особено внимателни при товаране и растоварање на тракторската косилка кога ја транспортирате на возило или на приколка.
- Тракторската косилка не смее да се шлепува. За транспорт на јавни сообраќајни патишта користете соодветно возило.
- Не го користете тракторот во лошо проветрени работни подрачја (на пр. гаража). Издувните гасови содржан отровен јаглерод моноксид како и други штетни материи.

4 РАСПАКУВАЊЕ И МОНТИРАЊЕ НА ТРАКТОРОТ

Почитувајте го приложеното упатство за монтажа за распакување и монтажа на тракторот.

i НАПОМЕНА Почитувајте го исто така и приложеното упатство за работа на бензинскиот мотор.

⚠ ПРЕДУПРЕДУВАЊЕ! Опасности од нецелосно монтирање! Тракторската косилка не смее да се користи пред да биде целосно монтирана! Направете ги сите монтажни работи коишто се опишани во упатството за монтажа. Во случај на сомневање пред пуштањето во употреба прашајте стручно лице дали монтажата е правилно направена! Проверете дали се присутни сите безбедносни и заштитни уреди и дали се функционални!

5 КОМАНДИ

Во продолжение се опишани контролните елементи на тракторските косилки со задно исфрлање. Погрижете се да го прочитате соодветниот опис за вашата тракторска косилка.

5.1 Стандардна табла со инструменти (02)

Во продолжение се објаснети елементите на стандардната табла со инструменти.

Регулирање на бројот на вртежи на моторот

f НАПОМЕНА Имајте во предвид дека активирањето на регулаторот во возен погон влијае врз брзината!

Кај регулатор со интегрирана диза:н

Преку поместување на регулаторот (02/2) се зголемува или намалува бројот на вртежи на моторот. Диза:ната се вклучува во најгорната позиција.



Вклучување на диза:ната: Поместете го регулаторот сосема на нагоре кон знакот за диза:н. Оваа позиција користете ја исклучиво за стартување на моторот.

Напомена: Некои варијанти на трактор располагаат со посебно копче за диза:ната (02/1) на таблата со инструменти. Тоа мора тогаш дополнително да се повлече за стартување на тракторот. Штом ќе почне да работи моторот, полака турнете го копчето назад!



Косење: Во оваа позиција моторот работи со максималниот број на вртежи.



Работа на празно: Во оваа позиција моторот работи со најмалиот број на вртежи.

Брава за палење (02/4)

Позиција	Функција
0	Моторот се исклучува. Контактниот клуч може да се извлече.
I	Вклучување на фаровите. По стартувањето на моторот во оваа позиција се вклучуваат фаровите.
II	Работна позиција, кога работи моторот.
III	Почетна позиција за стартување на моторот. Отпуштете го клучот штом моторот ќе почне да работи. Тој потоа скокнува назад во работната позиција II.

5.2 Табла со инструменти со екран (03)











Прочитајте го ова поглавје ако вашата тракторска косилка располага со екран над стандардната табла со инструменти.

5.2.1 Функционални копчиња и приказот на екранот

Поз.	Назив	Функција
03/2		На екранот се прикажуваат: <ul style="list-style-type: none"> Дневните работни часови (индикатор со место со записка) <p>Напомена: Дневните работни часови се прикажуваат со децималниот систем ($1,5 \text{ ч} = 1 \text{ ч } 30 \text{ мин}$).</p> или <ul style="list-style-type: none"> Вкупни работни часови (индикатор без место со записка) <p>Напомена: Вкупните работни часови почнуваат да бројат веднаш штом ќе се заврти контактниот клуч во позиција I.</p>
03/5		За промена на приказот на екранот: <ul style="list-style-type: none"> Вкупни работни часови Дневни работни часови Напон на акумулаторот <p>Напомена: Ако контактниот клуч остане во бравата за палење на позиција „I“, вкупните работни часови продолжуваат и понатаму.</p>

Поз.	Назив	Функција
03/13		Ресетирање на дневните работни часови на „0“. Напомена: Може да се ресетираат само дневните работни часови на „0“ а не вкупните работни часови.

5.2.2 Контролни светилки

Поз.	Назив	Индикаторот свети:
03/1		<ul style="list-style-type: none"> ■ кога моторот работи: <ul style="list-style-type: none"> ■ при неисправен или многу испразнет акумулатор. ■ прекинат кабел за напојување мотор – акумулатор. ■ неисправен осигурувач (15 А-син). ■ неисправен алтернатор на моторот. ■ кога моторот не работи: <ul style="list-style-type: none"> ■ при многу испразнет акумулатор. Напомена: При засветување на овој индикатор побарајте специјализирана работилница!
03/3		кога ќе се наполни корпата за собирање трева. Испразнете ја корпата за собирање трева!
03/4		кога ќе се вклучи алатката за косење.
03/6		кога алатката за косење ќе се активира за возење наназад.
03/7		при симната корпа за собирање трева или кога истата не е прописно затворена.
03/8		при вклучени фарови.
03/9		кога ќе се притисне кочницата и при заклучена кочница.
03/10		кога во резервоарот има само уште околу 1,5 литри на преостанато гориво.
03/11		кога нивото на масло е под едно одредено ниво.
03/12		ако возачот слегнува од тракторот кога: <ul style="list-style-type: none"> ■ моторот работи (кочницата е заклучена)

5.3 Педала за кочница и куплунг (05)

- **Кочница:** Со целосно притискање на педалата за кочење (05/1) надолу, кочницата влијае на менувачот а тракторот кочи.
- **Кочница за паркирање:** Со повлекување на лостот за заклучување (05/1) на нагоре додека се притиска педалата за кочење (05/2) се заклучува кочницата. Со повторно притискање на педалата за кочење, кочницата се отпушта.

5.4 Ракување со менувачот (брзина на возење) (04)

Тракторите за косење трева се опремени со ножен хидростатичен менувач.

Некои модели се опремени со темпомат.

Има две посебни педали на десно за возење напред и наназад.

Насока на возење	Опис
Напред	Притиснете ја десната педала (04/2), за да возите напред.
Назад	Притиснете ја левата педала (04/1), за да возите наназад. <i>Напомена:</i> Алатката за косење е исклучена ако е притисната само педалата за возење наназад. Косење при возење наназад: види <i>Поглавје 7.5.5 "Косење со тракторската косилка", страна 511.</i>

5.5 Ножен хидростатичен менувач (04, 05)

Ножниот хидростатичен менувач се активира преку две педали (04/1 и 04/2).

За **поаѓање** прво отпуштете ја кочницата за паркирање (05/2) додека работи моторот а потоа нагазете ја педалата (04/2) за возење напред или педалата (04/1) за возење наназад. Колку што подалеку ја притискате педалата толку побрзо возите во избраната насока.

Возење напред: Притиснете ја на десната страна надворешната педала (04/2).

Возење наназад: Притиснете ја на десната страна внатрешната педала (04/1).

5.6 Ракување со алатката за косење (06)

Подесување на висината на косење

Алатката за косење на тракторот може да се регулира во повеќе степени во висина со една рачка (06/2) десно покрај седиштето на возачот.

1. Придвижете ја рачката за регулирање (06/2) во саканата насока. Рачката на надолу значи ниска висина на косење, рачката на нагоре значи голема висина на косење.

Вклучување на алатката за косење

Електрично вклучување: Во регионот на таблата со инструменти се наоѓа еден прекинувач (02/5). Вклучете ја со него алатката за косење (позиција „1“).

6 ПУШТАЊЕ ВО УПОТРЕБА

⚠ ПРЕДУПРЕДУВАЊЕ! Опасности од нецелосно монтирање! Тракторската косилка не смее да се користи пред да биде целосно монтирана! Направете ги сите монтажни работи коишто се опишани во упатството за монтажа. Во случај на сомневање пред пуштањето во употреба прашајте стручно лице дали монтажата е правилно направена! Проверете дали се присутни сите безбедносни и заштитни уреди и дали се функционални!

6.1 Проверка на алатката за косење

Пред употреба треба секогаш да се провери со визуелна контрола дали алатката за косење, завртките за прицврстување и целата единица за косење се истрошени или оштетени. За избегнување на неизбалансираност истрошените или оштетените ножеви мора да се заменат со нови.

6.2 Полнење со масло

Пред првото пуштање во работа моторот мора да се наполни со масло. Затоа земете го во предвид упатството на производителот на моторот. Имајте во предвид дека нивото на масло треба да се контролира во редовни растојанија и да се надолжни масло ако е потребно.

6.3 Полнење со гориво (09)

⚠ ПРЕДУПРЕДУВАЊЕ! Опасности при ракувањето со гориво! Горивото е лесно запаливо. Полнете го резервоарот за гориво само на отворено! Не пушете! Не полнете гориво при движечки или топол мотор!

За полнење користете соодветна инка или црево за полнење за да не се истури гориво на моторот, куќиштето или на земјата.

Од безбедносни причини капачето на резервоарот за гориво и другите капачиња на резервоар треба да се заменат при оштетување.

Доколку има претечено гориво не смее да се стартува моторот. Тракторот треба да се отстрани од местото загадено со гориво а истуреното гориво мора да се вшмука и избрише со крпа од подот, моторот и куќиштето.

Треба да се избегне секаков обид за стартување сè додека не испарат пареите од горивото.

Горивото чувајте го само во предвидените садови.

Користете безоловен бензин, мин. ROZ 91.

Полнење на резервоарот

1. Исклучете ја ако треба тракторската косилка и извлечете го контактниот клуч заради сигурност.
2. Почекајте додека не се излади малку моторот (Опасност од експлозија поради запалено гориво!).
3. Притиснете на поклопката од капачето на резервоарот (09/1).
4. Свртете ја поклопката од капачето на резервоарот (09/1) на нагоре. Поклопката од капачето на резервоарот (09/1) се отклучува.
5. Отворете го капачето на резервоарот (09/2) и наполнете го горивото.
Напомена: Избегнувајте преполнување на резервоарот за гориво!
6. Затворете го капачето за резервоарот (09/2).
7. Затворете ја поклопката од капачето на резервоарот (09/1), така што да се вглави.

6.4 Проверка на притисокот на гумите

- Контролирајте го притисокот на гумите во редовни растојанија.

- Исчитајте го потребниот воздушен притисок на гумите (препорака 1 bar).

И НАПОМЕНА 1 PSI = 0,07 bar.

Притисокот на гумите може да се контролира со вообичаена ножна пумпа за воздух и да се надополни воздух.

6.5 Прикачување на корпата за собирање трева (10 – 13)

Тракторските косилки се испорачуваат со корпа за собирање трева. Имајте во предвид дека сликите може да се разликуваат малку од оригиналот.

Подесување на индикаторот за наполнетост на корпата за собирање трева

Индикаторот за наполнетост јавува преку една сирена кога треба да се испразни корпата за собирање трева.

Индикаторот за наполнетост може да се подеси во 6 позиции во зависност од составот на откосот. При сув откос поместете го индикаторот за наполнетост во помалите позиции. При мокар или влажен откос подесете го индикаторот за наполнетост на подолго. Со тоа се влијае врз полнењето на корпата за собирање трева.

1. Исклучете го моторот (види *Поглавје 7.4 "Стартување и исклучување на моторот", страна 509*).
2. Симнете ја корпата за собирање трева (види *Поглавје 8.1 "Чистење на корпата за собирање трева", страна 513*).
3. Поставете го индикаторот за наполнетост (10/1) на откосот (10/a), сè додека не се фиксира во саканата позиција.
4. Повторно закачете ја корпата за собирање трева.

Закачете ја корпата за собирање трева.

1. Фатете ја корпата за собирање трева со една рака за рачката од корпата (11/1) а со другата рака на отворот за придржување на задната страна (11/2).
2. Положете ја корпата за собирање трева симетрично на водилката (11/3).
3. Навалете ја корпата за собирање трева со другата рака малку на напред (12) така што да се фиксира предниот дел на корпата за собирање трева.
4. Свртете ја корпата за собирање трева повторно на надолу (13/a).

5. Проверете го точното позиционирање на корпата за собирање трева.

6.6 Проверка на безбедносните уреди

Безбедносните уреди мора да се проверат пред секое стартување на тракторската косилка.

⚠ ПРЕДУПРЕДУВАЊЕ! Опасност при проверката на безбедносните уреди!

Безбедносните уреди се дозволени за проверка само од седиштето на возачот и кога нема други лица или животни во близина!

Направете ги сите проверки на рамна подлога така што тракторската косилка да не може несакано да се тркала.

6.6.1 Проверка на контактниот прекинувач за кочницата

Контактниот прекинувач за кочницата гарантира дека моторот не може да се стартува ако не се притисне кочницата.

1. Моторот е исклучен.
2. Седнете на седиштето на возачот.
3. Отпуштете ја кочницата за паркирање со притискање на педалата за кочницата (05/1).
4. Обидете се да го стартувате моторот (контактен клуч во позиција III).

i НАПОМЕНА Моторот не смее да стартува!

6.6.2 Проверка на контактниот прекинувач за алатката за косење

Контактниот прекинувач за алатката за косење гарантира дека моторот не може да се стартува ако е активирана алатката за косење.

1. Моторот е исклучен.
2. Седнете на седиштето на возачот.
3. Притиснете ја педалата за кочење (05/1) и активирајте ја кочницата за паркирање (05/2).
4. Вклучете ја алатката за косење (02/5, позиција „1“).
5. Обидете се да го стартувате моторот (контактен клуч во позиција III).

i НАПОМЕНА Моторот не смее да стартува!

6.6.3 Проверка на контактниот прекинувач за седиштето

Контактниот прекинувач за седиштето гарантира дека моторот се исклучува штом нема никој на седиштето на операторот кога е вклучена алатката за косење.

1. Седнете на седиштето на возачот.
2. Притиснете ја педалата за кочење (05/1) и активирајте ја кочницата за паркирање (05/2).
3. Стартувајте го моторот и оставете го да врти со максимален број на вртежи.
4. Вклучете ја алатката за косење (02/5, позиција „1“).
5. Подигнете ја вашата тежина од седиштето со тоа што ќе станете (не слегувајте!).

i НАПОМЕНА Моторот мора да се исклучи!

6.6.4 Проверка на контактниот прекинувач на корпата за собирање трева

Контактниот прекинувач на корпата за собирање трева гарантира дека моторот се исклучува доколку не е правилно закачена корпата за собирање трева при вклучена алатка за косење.

1. Седнете на седиштето на возачот.
2. Притиснете ја педалата за кочење (05/1) и активирајте ја кочницата за паркирање (05/2).
3. Стартувајте го моторот и оставете го да врти со максимален број на вртежи.
4. Вклучете ја алатката за косење (02/5, позиција „1“).
5. Подигнете ја малку празната корпа за собирање трева или активирајте го прекинувачот за отворање.

i НАПОМЕНА Моторот мора да се исклучи!

6.6.5 Проверка на контактниот прекинувач на каналот за исфрлување

Контактниот прекинувач на каналот за исфрлување гарантира дека тракторската косилка не се стартува при демонтиран канал за исфрлување.

1. Симнување на корпата за собирање трева.

- Отстранете го каналот за исфрлување (18/2).
- Седнете на седиштето на возачот.
- Притиснете ја педалата за кочење (05/1) и активирајте ја кочницата за паркирање (05/2).
- Стартувајте го моторот.

И НАПОМЕНА Моторот не смее да стартува!

7 РАБОТЕЊЕ СО ТРАКТОРОТ

⚠ ПРЕДУПРЕДУВАЊЕ! **Опасности поради недоволно познавање на тракторската косилка!** Целосно прочитајте го упатството за работа пред да почнете! Внимавајте особено на сите безбедносни напомени! Совесно вршете ги сите монтажни работи и сите работи за пуштање во работа. Во случај на сомневање прашајте го производителот!

7.1 Основни подготвителни мерки

- При косење секогаш носете тврди чевли и долги панталони. Никогаш не косете боси или со отворени сандали.
- Проверете го во целост теренот на кој ќе се користи тракторската косилка. Отстранете ги сите камења, прачки, жици, коски и други туѓи тела коишто би можеле да се зафат и отфрлат. Исто така и за време на косењето треба да се внимава на туѓи тела.
- Направете ги сите работи коишто се опишани во пуштањето во работа. Ова важи особено за проверката на безбедносните уреди.
- За влечење на товари користете ја само куката за влечење! Не го надминувајте вертикалното оптоварување.
- Не е дозволен транспорт на предмети на тракторската косилка!

7.2 Користење на додатна опрема

⚠ ПРЕДУПРЕДУВАЊЕ! **Опасност од погрешна додатна опрема или погрешно користење на додатна опрема!** Користете секогаш само оригинална опрема на производителот на тракторот! Почитувајте ги прописите за користење во приложеното упатство за работа!

Преку употребата на недозволена додатна опрема или погрешната употреба на опрема може да настанат големи опасности за операторот и трети лица. Тракторската косилка може да се преоптовари. Тоа може да доведе до тешки несреќи.

7.3 Туркање на тракторската косилка (15, 16)

⚠ ВНИМАНИЕ! **Опасност при туркањето по косини!** Туркајте ја тракторската косилка само на хоризонтални површини! На косини тракторската косилка би можела неконтролирано да се стркала надолу.

Кај ножен хидростатичен менувач

Премосната рачка (15/1) се наоѓа во задната десната футрола за тркалото.

Деблокирање на премосницата кај Т3-менувач (тип: Т15, Т16, Т18):

- Извлечете ја премосната рачка (15/1) и закачете ја на нагоре (16).
- Ослободете ја кочницата.
 - ⇒ Тракторската косилка може сега да се турка.

Деблокирање на премосницата кај G700-менувач (тип: Т20, Т23):

- Вметнете ја премосната рачка (15/1) и закачете ја на нагоре (16).
- Ослободете ја кочницата.
 - ⇒ Тракторската косилка може сега да се турка.

7.4 Стартување и исклучување на моторот

Стартување на моторот

- Седнете на седиштето на возачот.
- Притиснете ја целосно педалата за кочење (05/1) на левата страна и заклучете ја со лостот за заклучување (05/2).
- Проверете да НЕ е вклучена алатката за косење. За да го направите тоа, проверете ја позицијата на преклопната склопка (02/5, позиција „0“).
- Поместете го регулаторот (02/2) за бројот на вртежи на моторот до горниот граничник. Во зависност од варијантата на опремата таму се наоѓа знакот за диза. Во спротивно, повлечете го посебното копче за дизната (02/1).

- Ставете го контактниот клуч во бравата за палење (02/4).
- Завртете го контактниот клуч во позиција „III“ и задржете го така сè додека не стартува моторот.
Напомена: За заштита на акумулаторот обидот за стартување не би требало да трае подолго од околу 5 секунди.
- Потоа отпуштете го контактниот клуч, тој автоматски скокнува во позиција „II“.
- Поместете го регулаторот (02/2) за бројот на вртежи на моторот во работна позиција. Кај варијанта на опремата со копче за диза повторно притиснете го истото навнатре (02/1).

Исклучување на моторот

- Исклучете ја алатката за косење (02/5).
- Ставете го регулаторот (02/2) за бројот на вртежи на моторот во позиција за работа на празно.
- Притиснете ја педалата за кочење (05/1) и заклучете ја со лостот за заклучување (05/2).
- Завртете го контактниот клуч (02/4) во позиција „0“.
- Извлечете го контактниот клуч.

⚠ ПРЕДУПРЕДУВАЊЕ! Опасност од топлиот мотор! Кога го запираете моторот внимавајте на тоа топлиите делови на моторот (на пр. придушувачот на звукот) да не можат да ги запалат предметите или материјалите лоцирани во близина!

7.5 Воzeње со тракторот

⚠ ПРЕДУПРЕДУВАЊЕ! Опасност од неприлагодена брзина! Возете особено на почеток полека за да се навикнете на возењето и кочењето на тракторот! Пред секоја промена на насоката треба да се намали брзината на возење така што возачот да ја задржи контролата над тракторската косилка во секое време а истовремено истиот и да не може да се преврти!

Вашиот трактор се придвижува преку ножен хидростатичен менувач.

7.5.1 Подготвување за возење при температури под 10 °C

- Проверете да НЕ е вклучена алатката за косење. За да го направите тоа, проверете ја преклопната склопка (02/5, позиција „0“).
- Стартувајте го моторот и оставете го да работи околу 30 секунди за да се загрее и да се оптимизира вискозноста на маслото за менувачот. Потоа можете да го возите тракторот. Да не ја вклучувате алатката за косење сè додека моторот не поработи неколку минути.

7.5.2 Воzeње со ножен хидростатичен менувач

- Притиснете ја педалата за кочење (05/1) и заклучете ја со лостот за заклучување (05/2).
- Ставете ја алатката за косење на највисоката висина на косење (06/2).
- Стартувајте го моторот.
- Притиснете ја кочницата (05/1).
- Полека притиснете ја ножната педала за саканата насока на возење:
 - Напред: Ножна педала (04/2)
 - Назад: Ножна педала (04/1)
- Колку што подалеку ја притискате педалата, толку побрзо се движи тракторот во избраната насока.
- За запирање, отпуштете ја ножната педала и притиснете ја кочницата (05/1).

i НАПОМЕНА Кога го напуштате тракторот, секогаш активирајте го лостот за заклучување со притисната педала за кочницата за да не може да се оттркала тракторот!

7.5.3 Воzeње со темпомат

i НАПОМЕНА Темпоматот може да се вклучи само во возење нанапред. При притискање на кочницата, темпоматот се исклучува автоматски.

Вклучување/исклучување на темпоматот:

- Свртете ја рачката (02/3) на нагоре. *Темпоматот се вклучува.*
- Свртете ја рачката (02/3) на надолу. *Темпоматот се исклучува.*

7.5.4 Возење и косење на стрмнини

⚠ ПРЕДУПРЕДУВАЊЕ! Опасност од грешки при возење на стрмнини! При возење на стрмнини треба да се обрати посебно внимание! Нема такво нешто како „безбедна“ стрмнина. Особено почитувајте ги следните безбедносни напомени! Откачете ја алатката за косење и дополнителната опрема ако тркалата превртуваат или ако возилото откаже кога возите по стрмнина. Потоа напуштете ја стрмнината во бавно надолно возење долж паѓачката линија! Полната корпа за собирање трева ја зголемува опасноста за превртување на тракторската косилка преку нејзината тежина!

- Да не се вози на стрмнини поголеми од 10° (18 %). Пример: тоа одговара на 18 см разлика во висина на должина од 1 метар.
- Возете рамномерно.
- Не кочете наеднаш.
- Одржувајте ниска брзина на возење.
- Не возете попреку стрмнината.
- Не забрзувајте наеднаш.
- Управувајте рамномерно.

7.5.5 Косење со тракторската косилка

Прилагодете ја брзината на возење според условите на тревникот со цел да постигнете чист резултат на косење. Изберете најмногу 2/3 од можната брзина на возење на педалата кога косите. Максималната брзина на тракторот е исклучиво наменета за возење без вклучена алатка за косење.

Во нормален случај висината на косење изнесува 4 - 5 см. Тоа одговара на вториот или третиот, засек од регулирањето на висината (06/2). При влажна и мокра трева косете со повисока висина на косење.

Кај многу висока трева, пожелно е да се помине во два премина. Ставете ја алатката за косење на максимална висина на косење при првиот премин. При вториот премин можете потоа да ја намалите на саканата висина.

7.5.5.1 Вклучување на алатката за косење

ⓘ НАПОМЕНА Алатката за косење смее да се вклучи дури откако моторот е загреан околу една минута! При вклучувањето на алатката за косење тракторската косилка не би требало да стои во висока трева.

1. Стартувајте го моторот.

2. Поместете го регулаторот (02/2) за бројот на вртежи на моторот во работна позиција.
3. Ставете ја алатката за косење на највисоката висина на косење (06/2).
4. Вклучете ја алатката за косење со преклопната склопка (02/5, позиција „1“).
5. Поставете ја саканата висина на косење со рачката (06/2).
6. Ставете ја тракторската косилка во движење.

7.5.5.2 Косење при возење наназад

ⓘ НАПОМЕНА Алатката за косење е исклучена ако е притисната само педалата за возење наназад.

1. Притиснете го копчето „Косење наназад“ (02/6) и во рок од 5 секунди притиснете ја педалата за возење наназад (04/1).

⚠ ПРЕДУПРЕДУВАЊЕ! Опасност од незгоди при косење наназад! Обратете внимание на подрачјето зад вас кога косите наназад! Косење наназад само ако е потребно!

7.5.5.3 Исклучување на алатката за косење

⚠ ПРЕДУПРЕДУВАЊЕ! Опасност од вртливи ножеви! Кога ножевите за сечење сè уште се вртат, тие може да ги исечат рацете и нозете! Поради тоа, рацете и нозете држете ги настрана од сечилата!

1. Исклучете ја алатката за косење со преклопната склопка (02/5, позиција „0“).

Алатката за косење може да се исклучи кога тракторот е во мирување и кога се вози.

⚠ ПРЕДУПРЕДУВАЊЕ! Опасност од повреда од исфрлени предмети! При преминување на чакално-песокливи површини може да се вовлечат предмети во движечката алатка за косење и потоа да се исфрлат.

- Секогаш исклучувајте ја алатката за косење кога не возите по тревни површини.

7.5.5.4 Празнење на корпата за собирање трева

И НАПОМЕНА Кога ќе се наполни корпата за собирање трева се огласува еден звучен сигнал. Најдоцна сега би требало да се испразни корпата.

Во зависност од варијантата на опремата вашата тракторска косилка располага со електрично контролирано празнење на корпата за собирање трева или рачно контролирана корпа за собирање трева со контролна рачка.

За сите видови на корпи важи:

- Празнењето на корпата за собирање трева може да се врши од седиштето на возачот.
- Ако при вклучена алатка за косење корпата за собирање трева се подигне нагоре односно откачи, моторот згаснува.
- Ако корпата за собирање трева не е правилно фиксирана, не може да се вклучи алатката за косење.

Празнење на електрично контролираната корпа за собирање трева

1. За празнење активирајте ја преклопната склопка (07/1) на левата страна од седиштето.
2. За затворање на корпата за собирање трева активирајте ја повторно преклопната склопка.

Празнење на корпата за собирање трева со контролната рачка

1. Извлечете ја контролната рачка од корпата за собирање трева (17/a).
2. Притиснете ја рачката во насоката на возење за да се отвори корпата за собирање трева (17/b).
3. Придвижете ја корпата за собирање трева со рачката на назад, сè додека не се фиксира корпата.

7.5.5.5 Мулчење

За оптимален резултат на мулчење, тревата треба да се коси на редовна основа (прибл. 1 или 2 пати неделно). Кога косите, пресечете 1/3 од висината на тревата (на пр. ако висината на тревата е 6 cm, косете 2 cm). Со тоа се гарантира дека откосот правилно ќе се смеша со преостанатата трева.

7.5.5.6 Интервал на косење

Имајте во предвид дека тревата расте различно во разни времиња. Во рана пролет се препорачува да се избере пократок интервал на косење. Зголемете ги интервалите на косење како што стапката на растење на тревата почнува да расте во текот на годината.

Ако не можете да ја косите тревата подолго време, треба најпрво да изберете повисока поставка на висина за косење, потоа повторно да косите два дена подоцна со пониска поставка на висина на косење.

7.5.5.7 Косење на висока трева

Косете со повисока поставка за висина на косење кога тревата е повисока од нормално или кога е влажна. Потоа уште еднаш искосете ја тревата со пониската, нормална поставка.

7.5.5.8 Одржување на ножот за сечење

Погрижете се ножот за сечење да остане остар за време на целата сезона на косење за да избегнете откинување и раскинување на тревките. Откинатите тревки се кафеави на рабовите. Со тоа се намалува нивното растење и го прави тревникот подложен на болести.

- Проверете ги ножевите за сечење за острина и знаци на истрошување или оштетување по секоја употреба! Ако е потребно сервисирајте ги веднаш.
- При замена на ножевите користете само оригинални резервни ножеве.

8 ЧИСТЕЊЕ НА ТРАКТОРСКАТА КОСИЛКА

За оптимална функција и долг животен век тракторската косилка мора редовно да се чисти.

По секое користење исчистете ја тракторската косилка од налелени нечистотии.

За чистење не користете уред за чистење под висок притисок. Водениот млаз од уред за чистење под висок притисок или градинарско црево може да го оштети електричниот систем или лагерите.

Особено внимавајте да не дојде вода во контакт со моторот, менувачот и тркалцата за преусмерување, како и целиот електричен систем.

⚠ ПРЕДУПРЕДУВАЊЕ! Опасности при чистењето! При сите работи за чистење важи:

- Исклучете го моторот и извлекете го контактниот клуч.
- Отстранете го конекторот на свеќичката.
- Отстранете заштитни уреди поради чистењето мора повторно да се монтираат по чистењето.
- **ОПАСНОСТ ОД ИЗГОРЕНИЦИ:** Чистете ја тракторската косилка дури откако ќе се излади. Моторот, менувачот и придушувачот на звукот се многу топли!
- **ОПАСНОСТ ОД СЕЧЕЊЕ:** При работење на алатките за сечење внимавајте на острите ножеви. Кај алатки за косење со повеќе од едно сечило, движењето на едно сечило може да предизвика движење и на другото!

8.1 Чистење на корпата за собирање трева

Спуштете ја корпата за собирање трева и ишприцајте ја од внатре и надвор со црево за вода. Поцврсто налепените нечистотији мора внимателно да се истругаат, на пример со четка. Кај корпите за собирање трева со ткаена навлака внимавајте особено на тоа да не се оштети ткаенината.

i НАПОМЕНА Пред чистењето испразнете ја корпата за собирање трева како што е опишано. Една полна корпа за собирање трева е премногу тешка за да би можеле безбедно да ја симнете.

Симнување на корпа за собирање трева

1. Исклучете го моторот.
2. Лесно подигнете ја корпата за собирање трева.
3. Извадете ја корпата за собирање трева на нагоре.

Симнување на електрично контролираната корпа за собирање трева

1. Исклучете го моторот.
2. Проверете дали електрично контролираната корпа за собирање трева е затворена.
3. Подигнете ја корпата за собирање трева (околу 30°).
4. Извадете ја корпата за собирање трева на нагоре.

8.2 Чистење на куќиштето, моторот и менувачот

ВНИМАНИЕ! Оштетување на електричната постројка поради навлезена вода! При чистењето на тракторот со вода внимавајте да не навлезе вода во електричната постројка!

Не користете вода или уред за чистење под висок притисок за прскање на моторот или на лагерските точки (тркала, менувач, лагер на нож).

Навлезената вода во системот за палење, карбураторот и филтерот за воздух може да предизвика дефекти. Водата во лагерските точки може да доведе до губење на подмачкувањето а тоа може да предизвика непоправлива штета на лагерите.

За отстранување на нечистотија и остатоци од трева користете крпа, рачна метла, долга четка или слично.

8.3 Чистење на каналот за исфрлување (18)

Преку редовно чистење се гарантира лесното движење на регулирањето на висината на косење.

Каналот за исфрлување се состои од два дела вметнати еден во друг. Долниот дел е цврсто фиксиран во куќиштето од косилката. Горниот дел може да се извади за чистење.

1. Отстранете ја корпата за собирање трева.
2. Отстранете ги завртките (18/1) лево и десно на каналот за исфрлување (18/2).
3. Извлекете го каналот за исфрлување на назад преку задниот сид.
4. Темелно исчистете го горниот и долниот канал за исфрлување.
5. Вметнете го каналот за исфрлување во задниот сид. Притоа внимавајте на тоа, горниот и долниот дел чисто да се спојат.
6. Цврсто зашрафете го со двете завртки за прицврстување.
7. Монтирајте ја корпата за собирање трева.

9 ОДРЖУВАЊЕ

⚠ ПРЕДУПРЕДУВАЊЕ! Опасности при одржувањето! При сите работи за одржување важи:

- Исклучете го моторот и извлекете го контактниот клуч.
- Отстранете го конекторот на свеќичката.
- Отстранетите заштитни уреди поради одржувањето мора повторно да се монтираат по одржувањето.
- **ОПАСНОСТ ОД ИЗГОРЕНИЦИ:** Работете на тракторската косилка дури откако ќе се излади. Моторот, менувачот и придушувачот на звукот се многу топли!
- **ОПАСНОСТ ОД СЕЧЕЊЕ:** При работење на алатките за сечење внимавајте на остриите ножеви. Кај алатки за косење со повеќе од едно сечило, движењето на едно сечило може да предизвика движење и на друго сечило.

- При промената на делови смеат да се користат само оригинални резервни делови.
- Побарајте во случај на сомневање секогаш специјализирана работилница или контактирајте го производителот.

9.1 План за одржување

Следниве работи смее да ги извршува самиот оператор. Сите преостанати работи за одржување, сервисирање и поправки мора да се изведуваат во овластена сервисна работилница.

ⓘ НАПОМЕНА При силно оптеретување и при високи температури може да бидат потребни пократки интервали на одржување од оние во горе наведената табела.

Почитувајте ги дополнително препорачаните, годишни подмачкувања според планот за подмачкување.

Активност	Пред секоја употреба	По секоја употреба	По првите 5 часа	На секои 25 работни часа	На секои 50 работни часа	Пред секое складирање
Проверка на нивото на моторното масло ^{*)}	X					
Замена на моторното масло ^{*)}			X			X
Чистење на филтерот за воздух ^{*)}				X		
Замена на филтерот за воздух ^{*)}					X	
Проверка на свеќичката ^{*)}					X	
Проверка на кочницата (пробно кочење на права патека)	X					
Проверка на притисокот на гумите	X					
Проверка на ножот за косење	X					
Проверка за лабави делови	X					X
Проверка на клинестниот ремен (визуелна контрола)				X		
Чистење на тракторската косилка		X				

Активност	Пред секоја употреба	По секоја употреба	По првите 5 часа	На секои 25 работни часа	На секои 50 работни часа	Пред секое складирање
Чистење на решетката за вшмукување воздух на моторот ^{)*}	X					
Чистење на менувачот од трева и остатоци од косење		X		X		

)* види го упатството за работа од производителот на моторот

9.2 План за подмачкување

За да се обезбеди лесното движење на подвижните делови ние ви препорачуваме да ги подмачкате најмалку еднаш годишно следниве места.

Користете крпа за чистење на сите точки за подмачкување пред мачкање со маст или прскање. Не користете вода за да избегнете можна корозија.

Места за подмачкување:

- Подмачкајте ги чеповите за подмачкување на десните и левите зглобови(21) со повеќенаменска маст.
- Напрскајте масло на лагерот од предната осовина на рамката (21/1).
- Подмачкајте го забестиот сегмент и управувачкиот запченик на управувачката кутија (22) користејќи повеќенаменска маст.
- Подмачкајте ги валчестото лежиште и главчината на предната и задната осовина (23 / 20) со повеќенаменска маст.

И НАПОМЕНА Предните и задните тркала мора да се извадат за подмачкување на осовините и лагерите.

- Вртливи и лагерски точки: Подмачкување на сите подвижни вртливи и лагерски точки.

9.3 Промена на тркало

Промената на тркалото смее да се врши само на хоризонтална и цврста подлога.

1. Исклучете ја тракторската косилка и извлечете го контактниот клуч.
2. Притиснете ја целосно педалата за кочење (05/1) и заклучете ја со лостот за заклучување (05/2).

3. Осигурајте ја тракторската косилка со клоцни против оттркалување. Ставете ја клоцната под страната којашто не се подига.
4. Користете соодветна опрема за кревање (на пр. дигалка со ножици) за да ја подигнете тракторската косилка на страната каде што треба да се смени тркалото. Подигнете го тракторот сè додека тркалото коешто треба да се смени може слободно да се врти.
Внимание! Опасност од штети на уредот.
При подигањето внимавајте да не искривите некои елементи на тракторот. Поставувајте ја дигалката само на стабилни метални делови.
5. Осигурајте ја тракторската косилка на еден носечки елемент од шасијата со стабилна подлога (на пр. дрвен блок) така што дури и при слизнување или превртување на дигалката да не може да се спушти.
6. Извадете го заштитното капаче (19/1).
7. Истиснете ја сигурносната шајбна (19/2) со шрафцигер. Внимавајте да не се изгуби.
8. Извлечете ја подлошката (19/3).
9. Извадете го тркалото од осовината.
Напомена: *Да не го изгубите перото кога ги вадите задните тркала од осовината!*
10. Истиснете ја осовината и дупката во тркалото пред повторно монтирање и намачкајте ги двете со повеќенаменска маст.
11. Ставете го тркалото на осовината.
Напомена: *Кога ги ставате задните тркала, жлебовите на перото и задното тркало мора да бидат израмнети така што перото може да се притисне навнатре без употреба на сила.*

12. Ставете ја подлошката на осовината.
13. Притиснете ја сигурносната шајбна во жлебот на осовината. Ако евентуално користите клешти внимавajte да не ја оштетите осовината со клештите.
14. Ставете го заштитното капаче на осовината.
15. Отстранете ја сигурносната подлошка и спуштете го тракторот внимателно на подот со дигалката.

9.4 Акумулатор

Не е доставен полнач за акумулаторот на тракторската косилка.

Точен назив на акумулаторот: види ја акумулаторската кутија. Акумулаторот се наоѓа под капакот на моторот.

Акумулаторот во основа се доставува фабрички наполнет.

Безбедносни напомени

⚠ ПРЕДУПРЕДУВАЊЕ! Опасност од погрешно ракување со акумулаторот! За избегнување на опасности коишто може да произлезат од неправилно ракување со акумулаторот, почитувајте ги следните точки!

- Не го складирајте акумулаторот во непосредна близина на отворени пламени, не го палете или ставајте на грејни тела. Се заканува опасност од експлозија.
- Преку зимата чувајте го акумулаторот во ладна, сува просторија (10 – 15 °C). Избегнувајте складирање на температури под точката на мрзнење.
- Не го оставајте акумулаторот без полнење подолг временски период. Ако акумулаторот не се користи подолг временски период, тој треба да се полни користејќи соодветен полнач.
- Не го уништувајте акумулаторот. Електролитот (сулфурна киселина) предизвикува хемиски изгореници на кожата и облеката – веднаш исплакнете со многу вода.
- Чувајте го акумулаторот чист. Бришете само со сува крпа. Не користете вода, бензин, средство за разредување или слично!
- Одржувајте ги терминалите чисти и премачкајте ги со терминална маст.

- Не предизвикувајте краток спој на терминалите.

Полнење на акумулаторот

Полнењето е потребно:

- Пред складирањето за зимската пауза.
- При подолго време на мирување на уредот (подолго од 3 месеци).

⚠ ПРЕДУПРЕДУВАЊЕ! Опасност од неправилно полнење на акумулаторот! Струјата за полнење на полначот не смее да надминува 5 А а напонот за полнење може да биде само макс. 14,4 V. При повисок напон на полнење постои опасност од експлозија на акумулаторот! Секогаш извадете го контактниот клуч пред да почнете да работите на акумулаторот.

Ви препорачуваме да го полните акумулаторот, што не пропушта гасови и на кој не му треба одржување, користејќи специјален соодветен полнач (кој може да се добие преку специјализирани продавници).

Почитувајте го упатството за употреба на производителот на полначот пред и за време на полнење на акумулаторот.

⚠ ВНИМАНИЕ! Опасност од краток спој! За да избегнете краток спој, секогаш најпрво одвојте го негативниот кабел (-) од акумулаторот и повторно поврзете го како последен! Секогаш извадете го контактниот клуч пред да почнете да работите на акумулаторот!

1. Извлечете го контактниот клуч (02/4).
2. Отворете го капакот на моторот.
3. Поврзете ги клемите на полначот со терминалите на акумулаторот.

ℹ НАПОМЕНА Обрнете внимание на поларитетот:

- Црвена клема = позитивен терминал (+)
 - Црна клема = негативен терминал (-)
4. Поврзете го полначот со струјната мрежа и вклучете го.

9.5 Отстранување на алатката за косење

Алатката за косење мора да се извади со цел за да се користи тракторот за расчистување на снег и за промена на клинестият ремен.

1. Завртете го воланот на целосно лево заклучување (32).

2. Отстранете ја корпата за собирање трева (33).
3. Извадете го каналот за исфрлување (18).
4. Одвртете ја цилиндарската завртка (34) на држачот на каналот со 5 - 6 вртења.
5. Слуштете ја алатката за косење на најниската поставка (35).
6. Откачете го влечниот федер на алатката за косење (36).
7. Ставете ја алатката за косење повторно горе (37).
8. Откачете го каналот на клинестниот ремен (38).
9. Откачете го клинестниот ремен од шајбната за клинестниот ремен на моторот (39).
10. Повторно слуштете ја алатката за косење на најниската поставка (40).
11. Отстранете ги 4-те пинови за заклучување на фиксаторите од алатката за косење (41).
12. Извлечете ги фиксаторите преку болцните (41).

9.6 Замена на клинестниот ремен

1. Одвртете ги 6-те безбедносни навртки (24).
2. Откачете го каналот на клинестниот ремен (25).
3. Откачете ја и отстранете ја десната поклопка (26) на алатката за косење.
4. Откачете ја и отстранете ја левата поклопка (27) на алатката за косење.
5. Лесно одвртете ја завртката на затезниот валјак сè додека не може да се разниже клинестниот ремен (28).
6. Извадете го клинестниот ремен.

И НАПОМЕНА Водилката и положбата на клинестниот ремен се разликува во зависност од типот. Почитувајте ја налепницата со напомени на алатката за косење.

Ставање на нов клинест ремен

1. Положете го клинестниот ремен околу лесно одвртениот затезен валјак и повторно зашрафете го затезниот валјак (30 / 31).
2. Положете го клинестниот ремен според редоследот околу валјаците и запазете ја водилката и положбата на клинестниот ремен.

10 ТРАНСПОРТ

При транспорт на тракторската косилка со транспортна опрема (на пр. приколка за автомобил), алатката за косење мора да се поддржи одоздола со цел да се намали оптоварувањето на закачувањето на алатката за косење.

За време на транспорт, проверете дали транспортните средства имаат доволен капацитет за товар и дали соодветно е прицврстена тракторската косилка.

11 СКЛАДИРАЊЕ

Тракторската косилка треба да се паркира каде што е заштитена од временски влијанија, особено влага, дожд и подолго изложување на директна сончева светлина.

Никогаш не ја складирајте тракторската косилка во зграда со гориво во резервоарот ако има потенцијал за пареите од горивото да дојдат во контакт со отворени пламени или искри. Паркирајте ја тракторската косилка во простории коишто се соодветни за складирање на моторни возила.

Кога ја складираат тракторската косилка за долги периоди, како на пример преку зима, по можност не треба да се складира со полн резервоар за гориво. Горивото може да испари.

Пред долготрајно складирање, горивото треба да се испушти од резервоарот и карбураторот со цел да се избегне создавање на наслаг коишто може да доведе до проблеми при стартувањето. Контакттирајте ја вашата специјализирана работилница за совет.

12 ПОМОШ ВО СЛУЧАЈ НА ДЕФЕКТИ

⚠ ВНИМАНИЕ! Опасност од повреда.

Предметите со остри рабови и самодвиженките делови на уредот може да доведат до повреди.

- При работи на одржување, нега и чистење носете секогаш заштитни ракавици!

И НАПОМЕНА Во случај на дефекти, коишто не се наведени во табелата или Вие самите не можете да ги отстраните, обратете се до нашиот кориснички сервис.

Дефект	Причина	Отстранување
Моторот не пали.	Недостаток на гориво.	Наполнете го резервоарот; проверете ја вентилација на резервоарот; проверете го филтерот за гориво.
	Лошо, нечисто гориво, старо гориво во резервоарот.	Секогаш користете свежо гориво од чисти садови; исчистете го карбураторот (работилница на службата за корисници).
	Филтерот за воздух е нечист.	Исчистете го филтерот за воздух (види го упатството за работа од производителот на моторот).
	Нема искра за палење.	Исчистете ја свеќичката, заменете ја со нова ако е потребно, проверете го кабелот за палење, проверете го системот за палење (работилница на службата за корисници).
	Премногу гориво во комората за согурување на моторот поради повеќекратни обиди за стартување.	Одвртете ја и исушете ја свеќичката.
Анласерот не функционира.	Празен или слаб акумулатор.	Наполнете го акумулаторот.
	Безбедносниот прекинувач на седиштето на возачот не функционира.	Седнете правилно на седиштето на возачот; прекинувачот е неисправен.
	Безбедносниот прекинувач на педалата за кочење не функционира.	Целосно притиснете ја надолу педалата за кочење.
	Алатката за косење е вклучена.	Исклучете ја алатката за косење.
	Осигурувачот на (+) кабелот од акумулаторот.	Проверете го осигурувачот, заменете го ако е потребно.
Капацитетот на моторот ослабнува.	Превисока или превлажна трева.	Коригирајте ја висината на косење; направете празен простор за алатката за косење со кратко возење наназад.
	Запушен канал за исфрлување/кукиште.	Запрете го моторот и извадете го контактниот клуч! Исчистете ги каналот за исфрлување и кукиштето.
	Филтерот за воздух е нечист.	Исчистете го филтерот за воздух (види го упатството за работа од производителот на моторот).
	Неправилна поставка на карбураторот.	Проверете ја поставката (работилница на службата за корисници).

Дефект	Причина	Отстранување
	Ножот е многу истрошен.	Заменете го ножот (работилница на службата за корисници).
	Преголема брзина на возење.	Намалете ја брзината на возење.
Тракторската косилка силно вибрира.	Алатката за косење е оштетена.	Проверете ја алатката за косење (работилница на службата за корисници).
Тракторската косилка не тргнува.	Кај хидростатичен менувач: нема погон за возење.	Префрлете ја премосната рачка на работна позиција (види <i>Поглаје 7.3 "Туркање на тракторската косилка (15, 16)", страна 509</i>).
Нечист откос.	Ножот е истрошен, истапен.	Заменете го или наострете го ножот. Избалансирајте ги наострените ножеви (работилница на службата за корисници)!
	Погрешна висина на косење.	Коригирајте ја висината на сечење.
	Премал број на вртежи на моторот.	Ставете го максималниот број на вртежи на моторот.
	Преголема брзина на возење.	Намалете ја брзината на возење.
	Различен притисок на гумите на тркалата.	Напумпајте на точен воздушен притисок. Исчитајте го точниот притисок на гумата.
Корпата за собирање трева не полни.	Висината за косење е ставена премногу ниско.	Коригирајте ја висината на сечење.
	Тревата е влажна - премногу тешка за да може да се транспортира од воздушната струја.	Одложете го времето за косење сè додека не се исуши тревната површина.
	Ножот е многу истрошен.	Заменете го ножот. (Работилница на службата за корисници)
	Тревата е многу висока.	Косете ја тревата двапати: <ul style="list-style-type: none"> ■ 1. премин: макс. висина на косење ■ 2. премин: сакана висина на косење.
	Ткаената вреќа е запушена – нема проток на воздух.	Исчистете ја ткаената вреќа.
	Каналот за исфрлување и куќиштето се нечисти.	Исчистете ги каналот за исфрлување и куќиштето.
Индикаторот за наполнетост не кажува ништо.	Остатоци од косење на рачката од индикаторот за наполнетост.	Отстранете ги остатоците од косење на рачката од индикаторот за наполнетост. Потоа проверете за лесно движење.

Дефект	Причина	Отстранување
Погон за возење, кочница, куплунг и алатка за косење.		Исклучиво да се направи проверка само во работилница на службата за корисници!

12.1 Екран за прикажување на грешки и отстранување на грешки

Индикатор	Грешка	Опис на грешка	Отстранување на грешка
Err 01	Прекинувач за седиште	Електрониката препознава недозволена состојба на прекинувачот за седиштето.	<ol style="list-style-type: none"> Исклучете го и повторно вклучете го палењето (позиција 2)** Седнете и станете од седиштето повеќепати <ul style="list-style-type: none"> ■ Автодијагноза, во даден случај автоматско бришење на грешката*, ■ во спротивно контактирајте го сервисот
Err 02	Прекинувач за кочница	Електрониката препознава недозволена состојба на прекинувачот за кочницата.	<ol style="list-style-type: none"> Исклучете го и повторно вклучете го палењето (позиција 2)** Притиснете ја повеќепати педалата за кочење <ul style="list-style-type: none"> ■ Автодијагноза, во даден случај автоматско бришење на грешката*, ■ во спротивно контактирајте го сервисот
Err 03	Прекинувач на алатка за косење	Електрониката препознава недозволена состојба на прекинувачот на алатката за косење.	<ol style="list-style-type: none"> Исклучете го и повторно вклучете го палењето (позиција 2)** Притиснете го повеќепати прекинувачот на алатката за косење <ul style="list-style-type: none"> ■ Автодијагноза, во даден случај автоматско бришење на грешката*, ■ во спротивно контактирајте го сервисот
Err 04	Прекинувач за корпа	Електрониката препознава недозволена состојба на прекинувачот за корпата.	<ol style="list-style-type: none"> Исклучете го и повторно вклучете го палењето (позиција 2)** Отворете ја и затворете ја повеќепати корпата <ul style="list-style-type: none"> ■ Автодијагноза, во даден случај автоматско бришење на грешката*, ■ во спротивно контактирајте го сервисот

Индикатор	Грешка	Опис на грешка	Отстранување на грешка
Err 05	Прекинувач за менувач	Електрониката препознава недозволена состојба на прекинувачот за менувачот.	<ol style="list-style-type: none"> 1. Исклучете го и повторно вклучете го палењето (позиција 2)** 2. Притиснете ја повеќепати педалата за назазад <ul style="list-style-type: none"> ■ Автодијагноза, во даден случај автоматско бришење на грешката*, ■ во спротивно контактирајте го сервисот
Err 06	Контактен прекинувач за каналот за исфрлување	Електрониката препознава недозволена состојба на прекинувачот за каналот за исфрлување.	<ol style="list-style-type: none"> 1. Исклучете го и повторно вклучете го палењето (позиција 2)** 2. Демонтирајте го и повторно монтирајте го каналот за исфрлување <ul style="list-style-type: none"> ■ Автодијагноза, во даден случај автоматско бришење на грешката*, ■ во спротивно контактирајте го сервисот
Err 07	Контактен прекинувач за алатка за косење	Електрониката препознава погрешна состојба на излезот од алатката за косење.	<ol style="list-style-type: none"> 1. Исклучете го и повторно вклучете го палењето (позиција 1) <ul style="list-style-type: none"> ■ Автодијагноза, во даден случај автоматско бришење на грешката*, ■ во спротивно контактирајте го сервисот
Err 08	Стартен релеј	Електрониката препознава погрешна состојба на излезот од стартниот релеј.	<ol style="list-style-type: none"> 1. Исклучете го и повторно вклучете го палењето (позиција 1) <ul style="list-style-type: none"> ■ Автодијагноза, во даден случај автоматско бришење на грешката*, ■ во спротивно контактирајте го сервисот
Err 09	Магнетен вентил	Електрониката на моторот препознава погрешна состојба на излезот од магнетниот вентил на моторот.	<ol style="list-style-type: none"> 1. Исклучете го и повторно вклучете го палењето (позиција 1) <ul style="list-style-type: none"> ■ Автодијагноза, во даден случај автоматско бришење на грешката*, ■ во спротивно контактирајте го сервисот

Индикатор	Грешка	Опис на грешка	Отстранување на грешка
Err 10	Бобина	Електрониката препознава погрешна состојба на излезот од бобината.	1. Исклучете го и повторно вклучете го палењето (позиција 1) <ul style="list-style-type: none"> ■ Автодијагноза, во даден случај автоматско бришење на грешката*, ■ во спротивно контактирајте го сервисот
Err 11	Интерно напојување	Електрониката препознава погрешна состојба на излезот од интерното напојување.	1. Исклучете го и повторно вклучете го палењето (позиција 1) <ul style="list-style-type: none"> ■ Автодијагноза, во даден случај автоматско бришење на грешката*, ■ во спротивно контактирајте го сервисот
Err 12	Надзор на интерно напојување	Електрониката препознава погрешна состојба на надзорот на интерното напојување.	1. Исклучете го и повторно вклучете го палењето (позиција 1) <ul style="list-style-type: none"> ■ Автодијагноза, во даден случај автоматско бришење на грешката*, ■ во спротивно контактирајте го сервисот

* : Притоа екранот се губи околу 4 секунди.
 **: Бришење на грешката преку притискање на копчето R (03/13).

13 ГАРАНЦИЈА

Можните материјални грешки или грешки во производството ги отстрануваме за време на законски определениот гарантен рок, во согласност со нашиот избор, по пат на поправка или испорака на резервен дел. Гарантниот рок се определува за секој поединечен случај, според законот на државата, во која бил купен производот.

Нашата обврска за гаранција важи само при:

- почитување на упатството за употреба
- Прописно ракување
- Употреба на оригинални резервни делови

Гаранцијата се поништува при:

- Обиди за самостојни поправки
- Обиди за самостојни технички измени
- Непрописна примена

Од гаранцијата се исклучени:

- Оштетувања на бојата предизвикани од нормално абење
- Изабени делови, кои на табелата за резервни делови се означени со рамка xxxxxx (x)
- Мотори со внатрешно согурување (тука важат гарантните одредби на соодветниот производител на моторот)

Гарантниот рок започнува со купување од страна на првиот краен корисник. Меродавен е датумот на сметката за плаќање. Обратете се со овој гарантен лист и со оригиналната сметка кај продавачот или во најблиската овластена служба за односи со корисниците. Со оваа гаранција, законските права на купувачот во однос на продавачот остануваат непроменети.

ORIJINAL İŞLETİM TALİMATININ ÇEVİRİSİ



İçindekiler

1 İşletim kılavuzu hakkında.....	524	6.6.4 Çim toplama haznesi kontak şalterinin kontrol edilmesi	530
1.1 Başlık sayfasındaki semboller.....	524	6.6.5 Boşaltma kanalı kontak şalterinin kontrol edilmesi	530
1.2 İşaret açıklamaları ve sinyal kelimeler	524		
2 Ürün tanımı	524	7 Traktörün çalıştırılması.....	530
2.1 Amacına Uygun Kullanım.....	524	7.1 Temel hazırlık önlemleri	531
2.2 Olası hatalı kullanım.....	524	7.2 Aksesuar kullanımı	531
2.3 Cihazdaki semboller.....	525	7.3 Çim traktörünün itilmesi (15, 16).....	531
2.4 Güvenlik ve koruma donanımları	525	7.4 Motorun çalıştırılması ve durdurulması.....	531
2.5 Ürüne genel bakış (01).....	525	7.5 Traktör ile sürüş	531
3 Güvenlik uyarıları	525	7.5.1 10 °C altındaki sıcaklıklarda sürüşe hazırlık	532
4 Traktörün paketinin açılması ve monte edilmesi.....	526	7.5.2 Ayak hidrostatlı şanzıman ile sürüş	532
5 Kumanda elemanları.....	526	7.5.3 Hız ayarlama donanımı ile sürüş	532
5.1 Standart gösterge paneli (02).....	526	7.5.4 Yamaçlarda sürüş ve biçmek.....	532
5.2 Ekranlı (03) gösterge paneli	526	7.5.5 Çim traktörü ile biçme	532
5.2.1 İşlev düğmeleri ve ekran gösterimi.....	527	8 Çim traktörünün temizlenmesi.....	533
5.2.2 Kontrol lambaları	527	8.1 Çim toplama haznesinin temizlenmesi	534
5.3 Fren ve debriyaj pedalı (05)	528	8.2 Gövde, motor ve şanzımanın temizlenmesi	534
5.4 Şanzıman kullanımı (sürüş hızı) (04)	528	8.3 Boşaltma kanalının temizlenmesi (18)	534
5.5 Ayak hidrostatlı şanzıman (04, 05).....	528	9 Bakım	535
5.6 Biçicinin kullanımı (06)	528	9.1 Bakım planı.....	535
6 Çalıştırma	528	9.2 Yağlama planı.....	536
6.1 Biçicinin kontrol edilmesi	529	9.3 Tekerlek değişimi.....	536
6.2 Yağ dolumu	529	9.4 Çalıştırma aküsü.....	536
6.3 Yakıt dolumu (09).....	529	9.5 Biçicinin çıkarılması	537
6.4 Lastik hava basıncının kontrol edilmesi.....	529	9.6 Kayışın değiştirilmesi	537
6.5 Çim toplama haznesinin kurulumu (10 - 13).....	529	10 Taşıma	537
6.6 Güvenlik donanımlarının kontrol edilmesi.....	530	11 Depolama.....	537
6.6.1 Fren kontak şalterinin kontrol edilmesi	530	12 Arızalar durumunda yardım.....	538
6.6.2 Biçici kontak şalterinin kontrol edilmesi	530	12.1 Arıza göstergesi ekranı ve arıza giderme	540
6.6.3 Koltuk kontak şalterinin kontrol edilmesi	530	13 Garanti.....	541

1 İŞLETİM KILAVUZU HAKKINDA

- Almanca versiyonda orijinal işletim talimatı söz konusudur. Tüm diğer dil versiyonları orijinal işletim talimatının çevirileridir.
- İşletim kılavuzunu daima cihaz hakkında bilgiye ihtiyaç duyduğunuzda içerisinden bilgi alacak şekilde saklayın.
- Cihazı sadece bu işletim kılavuzu ile başka kişilere verin.
- Bu işletim kılavuzunun içerisindeki güvenlik ve uyarı bilgilerini okuyun ve dikkate alın.
- Çim traktörleri değişik donanım çeşitleri ile teslim edilir. Lütfen resimlerin orijinalden biraz değişiklik gösterebileceğini dikkate alın. Eğer talimatları anlamakta zorlanırsanız, lütfen bir yetkili servise veya üreticiye danışın.
- Ekli montaj kılavuzunu ve benzinli motorun işletim kılavuzunu dikkate alın.

1.1 Başlık sayfasındaki semboller

Sembol	Anlam
	İşletime almadan önce bu işletim kılavuzunu dikkatlice okuyun. Bu, güvenli çalışma ve sorunsuz kullanım için ön koşuldur.
	İşletim talimatı
	Benzinli testereyi açık alevlerin ya da ısı kaynaklarının yakınında işletmeyin.

1.2 İşaret açıklamaları ve sinyal kelimeler

⚠ TEHLİKE! Gerçekleşebilecek tehlike durumunu gösterir – kaçınılmaz ise – ölüme ve ağır yaralanmalara neden olur.

⚠ UYARI! Olası bir tehlike durumunu gösterir – kaçınılmaz ise – ölüme ve ağır yaralanmalara neden olur.

⚠ DİKKAT! Olası bir tehlike durumunu gösterir – kaçınılmaz ise – hafif veya küçük yaralanmalara neden olur.

DİKKAT! Bir durumu gösterir – kaçınılmaz ise – maddi hasarlara neden olur.

i BİLGİ Daha iyi anlaşılma ve kullanım için özel notlar.

2 ÜRÜN TANIMI

Arkadan boşaltmalı çim traktörleri değişik donanımlarda üretilmektedir. Bu kılavuzda yer alan aşağıdaki tanıtlarda lütfen sizin çim traktörünüze uyan tanımı okuduğunuza dikkat edin.

Çim traktörünün özellikleri:

- Şanziman: Ayak hidrostatı
- Bıçak kavraması: elektromanyetik
- Hazne hacmi: 310 l
- Hazne boşaltma: elektrikli, teleskopik kollu

Ayrıca malçlama, motor tipi, motor performansı ve kesim genişliğinde farklar vardır.

Tip farkları:

- Kesim genişliği
- Şanziman tipi (T3 ve G700)
- Şanziman baypas kilitleme açma

2.1 Amacına Uygun Kullanım

Çim traktörü azami 10° (% 18) eğimli, özel ev ve hobi bahçelerinin biçilmesine uygundur. Malçlama gibi ilave uygulamalar ancak orijinal aksesuarların kullanımı ve azami yük değerleri içerisinde kalınması şartı ile mümkündür.

Bu cihaz sadece özel alanda kullanım için ön görülmüştür. Her türlü diğer kullanım, ayrıca izinsiz değişiklikler ve eklemeler amacı dışında olarak algılanır ve garantinin geçersiz olmasına ayrıca uygunluğunu (CE işareti) kaybetmesine ve üretici tarafından kullanımının veya üçüncü şahısların hasar sorumluluğunu reddetmesine neden olur.











2.2 Olası hatalı kullanım

Çim traktörünün tasarımı, kamusal parklar, spor alanları, tarım ve orman alanları gibi yerlerdeki ticari kullanımlara uygun değildir.

⚠ UYARI! Çim traktörünün aşırı yüklenmesi durumundaki tehlikeler! Özellikle bir römork kullanmanız durumunda uygun çekme yükleri ve yokuş/iniş değerlerini aşmamaya dikkat edin. Aşırı yüklenme çim traktörünün fren gücünü aşabilir ve tehlikeli durumlara yol açabilir!

i BİLGİ Çim traktörünün trafikte kullanım izni olmadığını ve bu nedenle kamusal yollarda kullanılmayacağını dikkate alın!

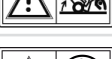
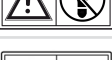
2.3 Cihazdaki semboller

	İşletime almadan önce kullanım kılavuzunu okuyun!
	Biçme sırasında, özellikle çocuklar ve hayvanlar başta olmak üzere başka kişilerin uzak tutulması gerekmektedir.
	Bakım ve tamir işlerine başlamadan önce kontak anahtarını çıkarın!
	Dikkat tehlike! Elleri ve ayakları kesme tertibatından uzak tutun!
	
	Eğimi 10° (% 18) üzerindeki yamaçlarda sürmeyin!
	
	
	
	Tehlike: Buraya basmayın!
	Sıcak yüzeyler nedeni ile yanma tehlikesi!

2.4 Güvenlik ve koruma donanımları

⚠ UYARI! Kaldırılmış veya manipüle edilmiş koruma donanımları nedeni ile tehlike!
Kaldırılmış veya manipüle edilmiş koruma donanımı ile her türlü kullanım yasaktır. Arızalı koruma donanımları derhal tamir edilmeli veya değiştirilmelidir!

Koruma donanımları arasında şunlar sayılabilir:

- Fren kontak şalteri
- Biçici kontak şalteri
- Çim toplama haznesi kontak şalteri
- Koltuk kontak şalteri
- Biçici kaplamaları
- Boşaltma kanalı kontak şalteri

2.5 Ürüne genel bakış (01)

No.	Yapı parçası
1	Direksiyon
2	Gösterge paneli
3	Fren pedali
4	Motor kaputu
5	Şanzımanı tetikleme geri
6	Şanzımanı tetikleme ileri
7	Biçici
8	Kesme yüksekliği ayarı
9	Şanzıman baypas
10	Çim toplama haznesi sensörü
11	Hazne tetiklemesi
12	Çim toplama haznesi
13	Sürücü koltuğu
14	Elektrikli hazne tetiklemesi*
15	Fren pedali için park kilidi manivelası
16	Hız ayarlama donanımı kolu*

* Donanım değişebilir ve modele bağlıdır

3 GÜVENLİK UYARILARI

- İşletim kılavuzu hakkında bilgisi olmayan çocuklar veya diğer kişiler cihazı kullanamaz.
- Kullanıcının asgari yaşı hakkındaki yerel yönetmelikleri dikkate alın.
- Çocukları ve gençleri cihazla oynamamaları konusunda uyarın.
- Çimleri sadece gündüz ışığında ya da çok iyi aydınlatma yapılmışsa biçin.
- Üçüncü kişileri tehlikeli alanlardan uzak tutun.
- Kullanıcı, başka kişilerin ve onların mallarının karıştığı kazalardan sorumludur.
- Sadece orijinal yedek parça ve orijinal aksesuar kullanın.
- Cihazdaki onarımlar, üretici veya bir üretici müşteri hizmetleri noktası tarafından yapılmalıdır.
- Kulaklık takın.
- Çim traktörünün yola çıkması yasaktır ve trafiğe açık yollarda sürülmemelidir.

- Gök gürlerken çim biçmeyin. Yıldırım çarpmasına karşı koruma yoktur.
- Makinede başka bir kişi taşınmamalıdır.
- 10°'den (18 %) fazla eğimli yamaçlarda çim biçmeyin.
- Tepki yeteneğini olumsuz etkileyen alkol, ilaç veya uyuşturucu madde kullanımından sonra çim traktörü ve/veya traktörüne sabitlenmiş bir aksesuarla çalışılmamalıdır.
- Çimleri her zaman yamacın enine biçin.
- Yerel yönetimler izin verdiği çalışma saatlerine riayet edin.
- Çim traktörü kendi ağırlığından dolayı ağır yaralanmalara neden olabilir. Çim traktörünü nakliye için bir taşıta yüklerken veya indirirken çok dikkatli olun.
- Bu çim traktörünün bir araçla çekilmesine izin verilmez. Kamuya açık yollarda nakliye için uygun bir araç kullanılmalıdır.
- Çim traktörünü kötü havalandırılan çalışma yerlerinde (örn. garajlarda) çalıştırmayın. Bu egzoz gazlarında zehirli karbonmonoksit ve diğer zararlı maddeler bulunur.

4 TRAKTÖRÜN PAKETİNİN AÇILMASI VE MONTE EDİLMESİ

Traktörün paketinin açılması ve montajı için ekteki montaj kılavuzunu dikkate alın.

BİLGİ Ayrıca ekli benzinli motor işletim kılavuzunu da dikkate alın.

UYARI! **Tamamlanmamış montaj nedeni ile tehlike!** Çim traktörü, komple monte edilmeden kullanılamaz! Montaj kılavuzunda belirtilen tüm montaj çalışmalarını yerine getirin. Şüphe durumunda, devreye almadan önce, montajın doğru yapılıp yapılmadığı konusunda bir uzmana danışın! Tüm güvenlik ve koruma ekipmanlarının yerinde ve çalışır durumda olduğunu kontrol edin!

5 KUMANDA ELEMANLARI

Aşağıda arkadan boşaltmalı çim traktörünün kontrol elemanları gösterilmektedir. Lütfen, çim traktörünüze uyan kılavuzu okuduğunuza dikkat edin.

5.1 Standart gösterge paneli (02)

Aşağıda standart gösterge panelinin elemanları gösterilmektedir.

Motor devir sayısının ayarlanması

BİLGİ Düzenleyicinin sürüş sırasında kullanımının hıza etki ettiğini dikkate alın!

Entegre Choke'lu ayarlayıcıda:

Ayarlayıcı (02/2) kaydırılarak motor devir sayısı artırılıp azaltılır. En üst konumda Choke devreye alınır.



Choke'un devreye alınması: Düzenleyiciyi en üst konuma Choke işaretine itinir. Bu konumu sadece motoru çalıştırmak için kullanın.

Bilgi: Bazı traktör modellerinde gösterge panelinde ayrı bir Choke düğmesi (02/1) vardır. Bu modellerde, traktörü çalıştırmak için bunun ayrıca çekilmesi gereklidir. Motor çalıştığında düğmeyi tekrar yavaşça yerine itin!



Biçme operasyonu: Bu pozisyonda motor azami devir sayısında çalışmaktadır.



Rölanti: Bu pozisyonda motor en düşük devir sayısında çalışmaktadır.



Ateşleme kilidi (02/4)

Konum	İşlev
0	Motor kapalı. Kontak anahtarı yerinden çıkarılabilir.
I	Farlar açık. Motorun çalıştırılmasından sonra bu konumda farlar açılır.
II	İşletim konumu, motor çalışırken.
III	Motorun çalıştırılması için çalıştırma konumu. Motor çalışır çalışmaz anahtarı bırakın. Anahtarı bırakınca işletim konumu II'ye döner.





5.2 Ekranlı (03) gösterge paneli





Çim traktörünüzde standart gösterge panelinin üst kısmında ekran varsa bu bölümü okuyun.

5.2.1 İşlev düğmeleri ve ekran gösterimi

Poz.	Tanım	İşlev
03/2		<p>Ekranında şunlar gösterilir:</p> <ul style="list-style-type: none"> ■ Günlük çalışma saatleri (virgülden sonra ondalık haneli gösterim) Bilgi: <i>Günlük çalışma saatleri ondalık sistemde gösterilir (1,5 saat = 1 saat 30 dakika).</i> <p>veya</p> <ul style="list-style-type: none"> ■ Toplam çalışma saatleri (virgülden sonra ondalık hanesiz gösterim) Bilgi: <i>Kontak anahtarı konum I'e çevrilince toplam çalışma saatleri sayılmaya başlar.</i>
03/5		<p>Ekran gösterimine geçmek için:</p> <ul style="list-style-type: none"> ■ Toplam çalışma saatleri ■ Günlük çalışma saatleri ■ Akü gerilimi <p>Bilgi: <i>Kontak anahtarı ateşleme kilidinde "I" konumunda kalırsa toplam çalışma saatleri ilerlemeye devam eder.</i></p>
03/13		<p>Günlük çalışma saatlerinin "0" konumuna getirilmesi veya sıfırlanması. Bilgi: <i>Toplam çalışma saatleri değil, sadece günlük çalışma saatleri "0" konumuna getirilebilir veya sıfırlanabilir.</i></p>

5.2.2 Kontrol lambaları

Poz.	Tanım	Gösterge lambası yanıyor:
03/1		<ul style="list-style-type: none"> ■ Motor çalışırken: <ul style="list-style-type: none"> ■ Marş aküsü arızalı ve tamamen deşarj olduğunda. ■ Motor – akü kablo hattı kopmuştur. ■ Sigorta arızası (15 A-mavi). ■ Motordaki ışık makinesi arızalı. ■ Motor çalışmazken: <ul style="list-style-type: none"> ■ Marş aküsü tamamen deşarj olduğunda. <p>Bilgi: <i>Bu gösterge lambası yandığında atölyeye başvurun!</i></p>
03/3		<p>Çim toplama haznesi dolduğunda. Çim toplama haznesini boşaltın!</p>
03/4		<p>Biçici etkin olduğunda.</p>
03/6		<p>Biçici için geri vitese takıldığına.</p>
03/7		<p>Çim toplama haznesi çıkarıldığında veya gereken şekilde kapatılmadığında.</p>

Poz.	Tanım	Gösterge lambası yanıyor:
03/8		Farlar yandığında.
03/9		Frene basıldığında veya fren kilitlendiğinde.
03/10		Yakıt deposunda sadece yaklaşık 1,5 litre yakıt kaldığında.
03/11		Yakıt düzeyi belli bir seviyenin altına düştüğünde.
03/12		Aşağıdaki durumlarda sürücü traktörden inerse: <ul style="list-style-type: none"> ■ Motor çalışırken (fren kilitlidir)

5.3 Fren ve debriyaj pedalı (05)

- **Fren:** Fren pedalı (05/1) aşağı tam bastırıldığında şanzıman freni devreye girer ve traktör frenlenir.
- **Park freni:** Fren pedalı (05/1) aşağı bastırırken park kilidi manivelasını (05/2) yukarı çekerseniz, fren kilitlenir. Fren pedalının yeniden aşağı bastırılması ile fren çözülür.

5.4 Şanzıman kullanımı (sürüş hızı) (04)

Çim traktörleri ayak hidrostatlı bir şanzıman ile donatılmıştır.

Bazı modeller hız ayarlamaya donanımı ile donatılmıştır.

İleri ve geri sürüş için sağ tarafta iki ayrı pedal düzenlenmiştir.

Sürüş yönü	Açıklama
İleri	İleri gitmek için sağ pedalı (04/2) kullanın.
Geri	Geri gitmek için sol pedalı (04/1) kullanın. <i>Bilgi:</i> Sadece geri gitme pedalı kullanıldığında biçici durdurulur. Geri gitme sırasında biçme işlevi: bkz. Bölüm 7.5.5 "Çim traktörü ile biçme", sayfa 532.

5.5 Ayak hidrostatlı şanzıman (04, 05)

Ayak hidrostatlı şanzıman, iki pedal ile (04/1 ve 04/2) kullanılır.

Harekete geçmek için motor çalışırken önce, fren pedalı (05/2) basarak park frenini çözün, sonra ileri gitmek için ileri (04/2) veya geri gitmek için geri (04/1) pedala basın. Pedalı ne kadar aşağı bastırırsanız seçilen yöne o kadar hızlı sürersiniz.

İleriye doğru sürüş: Sağdaki dış pedala (04/2) basın.

Geriye doğru sürüş: Sağdaki iç pedala (04/1) basın.

5.6 Biçicinin kullanımı (06)

Kesme yüksekliğinin ayarlanması

Traktörün biçicisi, sürücü koltuğunun sağında bulunan bir kol ile (06/2) birçok kademe yüksekliğinde ayarlanabilir.

1. Ayar kolunu (06/2) istenen yönde hareket ettirin. Kolun aşağı indirilmesi düşük kesim boyu, kolun yukarı çekilmesi yüksek kesim boyu anlamına gelir.

Biçicinin açılması

Elektrikli açma: Gösterge paneli alanında bir şalter (02/5) bulunur. Bununla biçiciyi devreye alın (yani konum "1").

6 ÇALIŞTIRMA

⚠ UYARI! Tamamlanmamış montaj nedeniyle tehlike! Çim traktörü, komple monte edilmeden kullanılamaz! Montaj kılavuzunda belirtilen tüm montaj çalışmalarını yerine getirin. Şüpheli durumda, devreye almadan önce, montajın

doğru yapılıp yapılmadığı konusunda bir uzmana danışın! Tüm güvenlik ve koruma ekipmanlarının yerinde ve çalışır durumda olduğunu kontrol edin!

6.1 Biçicinin kontrol edilmesi

Kullanımdan önce daima, kesme aparatı, montaj cıvataları ve tüm kesme biriminin aşınmış veya arızalı olup olmadığı, gözle kontrol edilmelidir. Bir dengeşizliği önlemek için aşınmış veya hasarlı bıçakların yenileri ile değiştirilmesi gereklidir.

6.2 Yağ dolumu

İlk çalıştırmadan önce motora yağ doldurulması gereklidir. Bunun için lütfen motor üreticisinin talimatlarını dikkate alın. Ayrıca yağ seviyesinin düzenli aralıklarla kontrol edilmesi ve gerektiğinde yağ doldurulması gerektiğini de dikkate alın.

6.3 Yakıt dolumu (09)

⚠ UYARI! Yakıt kullanımından doğan tehlikeler! Yakıt yüksek düzeyde yanıcıdır. Yakıt deposunu sadece açık alanda doldurun! Sigara içmeyin! Motor çalışırken veya sıcakken dolum yapmayın!

Motora, gövdeye veya yere yakıt dökülmesini önlemek için dolum sırasında uygun bir huni veya doldurma borusu kullanın.

Yakıt tankı kapağı ve diğer tank kapaklarının hasar alması durumunda, güvenlik nedeni ile değiştirilmeleri gereklidir.

Yakıt taşıdığı motor çalıştırılmamalıdır. Traktör, yakıtın kiletlediği alandan uzaklaştırılmalı ve dökülen yakıt, yerden, motordan ve gövdeden bir bezle emdirilmeli ve silinmelidir.

Yakıt buharları uzaklaşana kadar her türlü çalıştırma denemesinden kaçınılmalıdır.

Yakıtı sadece bunun için öngörülen kaplarda saklayın.

Kurşunsuz benzin kullanın, en az 91 Oktan.

Deponun doldurulması

1. Gerektiğinde motoru durdurun ve her ihtimale karşı anahtarı yerinden çıkarın.
2. Motor biraz soğuyana kadar bekleyin (alev alan yakıt nedeni ile patlama tehlikesi).
3. Yakıt deposu kapağına (09/1) bastırın.
4. Yakıt deposu kapağını (09/1) yukarıya doğru çevirin. Yakıt deposu kapağının (09/1) kilidi açılır.
5. Yakıt deposu kapağını (09/2) açın ve yakıtı doldurun.

Bilgi: Yakıt deposunun taşmasına engel olun!

6. Yakıt deposu kapağını (09/2) kapatın.
7. Yakıt deposu kapağını (09/1) yerine oturacak şekilde kapatın.

6.4 Lastik hava basıncının kontrol edilmesi

- Lastik hava basınçlarını düzenli aralıklarla kontrol edin.
- Gerekli hava basıncını lastiklerin üzerinden okuyun (tavsiye 1 bar).

BİLGİ 1 PSI = 0,07 bar.

Lastik hava basıncı piyasada satılan bir ayak pompası ile kontrol edilip yeniden doldurulabilir.

6.5 Çim toplama haznesinin kurulumu (10 - 13)

Çim traktörleri bir çim toplama haznesi ile birlikte sevk edilir. Lütfen resimlerin orijinalden biraz değişiklik gösterebileceğini dikkate alın.

Çim toplama haznesi doluluk ikazının ayarlanması

Çim toplama haznesinin boşaltılması gerektiğini, doluluk ikazı bir korna ile bildirir.

Doluluk ikazı kesilen maddelerin durumuna göre 6 pozisyonda ayarlanabilir. Kuru maddelerde doluluk ikazını daha küçük pozisyonlara kaydırın. Islak veya nemli maddelerde doluluk ikazını daha uzun ayarlayın. Böylece çim toplama haznesi doluluğu etkilenir.

1. Motoru kapatın (bkz. Bölüm 7.4 "Motorun çalıştırılması ve durdurulması", sayfa 531).
2. Çim toplama haznesini çıkarın (bkz. Bölüm 8.1 "Çim toplama haznesinin temizlenmesi", sayfa 534).
3. Doluluk ikazını (10/1) istenilen pozisyona oturma kadar kesilen maddeye göre (10/a) ayarlayın.
4. Çim toplama haznesini tekrar takın.

Çim toplama haznesini yerine takın

1. Çim toplama haznesini bir eliniz ile hazne tutamağından (11/1) ve diğer eliniz ile de arka kısımda yer alan bağlantı açıklığından (11/2) tutun.
2. Çim toplama haznesini simetrik olarak kılavuzun üzerine koyun (11/3).
3. Çim toplama haznesini, haznenin ön kısmı yerine oturacak şekilde, diğer eliniz ile hafifçe öne eğin (12).

4. Çim toplama haznesini tekrar aşağı çevirin (13/a).
5. Çim toplama haznesinin doğru oturduğunu kontrol edin.

6.6 Güvenlik donanımlarının kontrol edilmesi

Çim traktörünün her kullanımından önce güvenlik donanımlarının kontrol edilmesi gereklidir.

⚠ UYARI! **Güvenlik tertibatlarının kontrol edilmesinde tehlikeler!** Güvenlik tertibatları sadece sürücü koltuğu üzerinden ve yakınlarda başka bir insan veya hayvan bulunmadığı sırada kontrol edilebilir!

Çim traktörünün istenmeden harekete geçmemesi için tüm kontroller sadece düz zemin üzerinde gerçekleştirilmelidir.

6.6.1 Fren kontak şalterinin kontrol edilmesi

Fren kontak şalteri, frene basılmadan motorun çalıştırılmamasını sağlar.

1. Motor kapalı.
2. Sürücü koltuğuna oturun.
3. Fren pedalına (05/1) basarak park frenini çözün.
4. Motoru çalıştırmaya çalışın (Kontak anahtarı III konumunda).

i BİLGİ Motor çalışmamalıdır!

6.6.2 Biçici kontak şalterinin kontrol edilmesi

Biçici kontak şalteri, biçicinin etkin olması durumunda motorun çalıştırılmamasını sağlar.

1. Motor kapalı.
2. Sürücü koltuğuna oturun.
3. Fren pedalına (05/1) basın ve park frenini çekin (05/2).
4. Biçiciyi etkinleştirin (02/5, konum "1").
5. Motoru çalıştırmaya çalışın (Kontak anahtarı III konumunda).

i BİLGİ Motor çalışmamalıdır!

6.6.3 Koltuk kontak şalterinin kontrol edilmesi

Koltuk kontak şalteri, biçicinin etkin olduğu durumda, sürücü koltuğunda oturan kişinin olmaması durumunda motorun derhal kapanmasını sağlar.

1. Sürücü koltuğuna oturun.

2. Fren pedalına (05/1) basın ve park frenini çekin (05/2).
3. Motoru çalıştırın ve azami devir sayısına ulaşın.
4. Biçiciyi etkinleştirin (02/5, konum "1").
5. Ayağa kalkarak koltuğun yükünü boşaltın (inmeyin!).

i BİLGİ Motorun durması gerekir!

6.6.4 Çim toplama haznesi kontak şalterinin kontrol edilmesi

Çim toplama haznesi kontak şalteri, biçici çalışır durumdayken çim toplama haznesinin doğru takılı olmadığı andan itibaren motorun kapanmasını sağlar.

1. Sürücü koltuğuna oturun.
2. Fren pedalına (05/1) basın ve park frenini çekin (05/2).
3. Motoru çalıştırın ve azami devir sayısına ulaşın.
4. Biçiciyi etkinleştirin (02/5, konum "1").
5. Çim toplama haznesini hafifçe kaldırın veya açma şalterini kullanın.

i BİLGİ Motorun durması gerekir!

6.6.5 Boşaltma kanalı kontak şalterinin kontrol edilmesi

Boşaltma kanalı kontak şalteri, çim traktörünün boşaltma kanalı söküldüğünde çalıştırılmamasını sağlar.

1. Çim toplama haznesini çıkarın.
2. Boşaltma kanalını çıkarın (18/2).
3. Sürücü koltuğuna oturun.
4. Fren pedalına (05/1) basın ve park frenini çekin (05/2).
5. Motoru çalıştırın.

i BİLGİ Motor çalışmamalıdır!

7 TRAKTÖRÜN ÇALIŞTIRILMASI

⚠ UYARI! **Çim traktörü hakkında yetersiz bilgidен doğacak tehlikeler!** Çalıştırmadan önce, işletme kılavuzunu tamamen okuyun! Özellikle güvenlik uyarılarına dikkat edin! Tüm montaj çalışmalarını ve işletmeye almak için gerekli çalışmaları titizlikle yerine getirin. Şüphe durumunda üreticiye danışın!

7.1 Temel hazırlık önlemleri

- Biçme sırasında daima sağlam ayakkabılar ve uzun pantolon giyin. Asla yalın ayak veya açık sandaletler ile biçme yapmayın.
- Çim traktörünün kullanılacağı araziyi tamamen kontrol edin. Tutulup fırlatılabilecek tüm taş, çubuk, tel, kemik ve diğer yabancı cisimleri temizleyin. Biçme sırasında da yabancı cisimlere dikkat edilmelidir.
- Çalıştırma kısmında tarif edilen tüm çalışmaları yerine getirin. Bu özellikle güvenlik tertibatlarının kontrol edilmesi için geçerlidir.
- Yük çekmek için sadece çeki demiri tertibatını kullanın! İzin verilen yük sınırını aşmayın.
- Çim traktörü üzerinde eşya taşınması yasaktır!

7.2 Aksesuar kullanımı

⚠ UYARI! Yanlış aksesuar veya aksesuarların yanlış kullanımından doğacak tehlikeler!

Daima sadece traktör üreticisinin orijinal aksesuarını kullanın! Her birinin ekinde bulunan kullanım kılavuzundaki kullanım talimatlarını dikkate alın!

İzin verilmeyen aksesuar veya aksesuarların yanlış kullanımı sonucunda kullanıcı ve üçüncü şahıslar için ciddi tehlikeler oluşabilir. Çim traktörü aşırı yüklenebilir. Bu durum ağır kazalara yol açabilir.

7.3 Çim traktörünün itilmesi (15, 16)

⚠ DİKKAT! Eğimlerde iterken doğacak tehlikeler! Çim traktörünü sadece düz alanlarda itin! Çim traktörü eğimlerde kontrolsüz olarak yamaçtan aşağı hareket edebilir.

Ayak hidrostatı şanzımanında

Baypas kolu (15/1) sağ arka tekerlek yuvasındadır.

T3 şanzımanında baypas kilidini açma (Tip: T15, T16, T18):

1. Baypas kolunu (15/1) dışarı çekin ve yukarıya doğru asın (16).
2. Freni çözün.
⇒ Çim traktörü artık itilebilir.

G700 şanzımanında baypas kilidini açma (Tip: T20, T23):

1. Baypas kolunu (15/1) kaydırın ve yukarıya doğru asın (16).
2. Freni çözün.
⇒ Çim traktörü artık itilebilir.

7.4 Motorun çalıştırılması ve durdurulması

Motorun çalıştırılması

1. Sürücü koltuğuna oturun.
2. Sol taraftaki fren pedalını (05/1) tamamen aşağı bastırın ve park freni manivelası ile (05/2) sabitleyin.
3. Biçicinin etkin OLMADIĞINDAN emin olun. Bunun için devirme şalteri konumunu (02/5, konum "0") kontrol edin.
4. Motor devir regülatörünü (02/2) en üst konuma itin. Donanım seviyesine göre orada Choke işareti bulunur. Eğer yoksa özel Choke düğmesine (02/1) basın.
5. Kontak anahtarını kontak kilidine (02/4) sokun.
6. Kontak anahtarını "III" konumuna çevirin ve motor çalışana kadar orada tutun.

Bilgi: Kalkış aküsünün korunması için bir çalışma denemesinin yakl. 5 saniyeden uzun sürmemesi gereklidir.

7. Kontak anahtarını bırakın, otomatik olarak "II" konumuna dönecektir.
8. Motor devir regülatörünü (02/2) çalışma konumuna çekin. Choke düğmeli modelde, düğmeyi tekrar yerine itin (02/1).

Motorun durdurulması

1. Biçiciyi kapatın (02/5).
2. Motor devir sayısı regülatörünü (02/2) rölanlı konumuna getirin.
3. Fren pedalına (05/1) basın ve park freni manivelası ile kilitleyin (05/2).
4. Kontak anahtarını (02/4) "0" konumuna çevirin.
5. Kontak anahtarını çekerek çıkarın.

⚠ UYARI! Sıcak motordan doğacak tehlikeler! Motoru kapatırken, sıcak motordaki parçalarının (örnek olarak egzoz) yakınlarındaki malzeme veya nesnelere tutuşturabileceğine dikkat edin!

7.5 Traktör ile sürüş

⚠ UYARI! Uyumsuz hızdan doğabilecek tehlikeler! Traktörün sürüş ve frenleme durumu alışabilmek için özellikle başlangıçta yavaş sürün! Her yön değişikliğinden önce sürüş hızının daima sürücünün çim traktörü üzerindeki hakimiyetini koruyacağı ve devrilmeyeceği kadar oranda düşürülmesi gereklidir!

Traktörünüz bir ayak hidrostatı şanzımanı üzerinden tahriklidir.

7.5.1 10 °C altındaki sıcaklıklarda sürüş hazırlık

1. Biçinin etkin OLMADIĞINDAN emin olun. Bunun için devirme şalterini (02/5, konum "0") kontrol edin.
2. Motoru çalıştırın ve şanzıman viskozitesinin uygun hale gelmesi için yaklaşık 30 saniye çalıştırın. Bundan sonra traktörü sürebilirsiniz. Biçici ancak motor birkaç dakika çalıştırdıktan sonra devreye alınmalıdır.

7.5.2 Ayak hidrostatlı şanzıman ile sürüş

1. Fren pedalına (05/1) basın ve park freni manivelası ile kilitleyin (05/2).
2. Biçiciyi en yüksek kesim yüksekliğine getirin (06/2).
3. Motoru çalıştırın.
4. Frene basın (05/1).
5. Ayak pedalına istenilen yöne doğru yavaşça basın:
 - İleri: Ayak pedalı (04/2)
 - Geri: Ayak pedalı (04/1)
6. Pedalı ne kadar aşağı bastırırsanız, traktör de seçilen yöne doğru o kadar hızla hareket eder.
7. Durdurmak için gaz pedalını bırakıp fren pedalına (05/1) basın.

f BİLGİ Traktörü terk ederken, traktörün kaymasını engellemek için daima basılı fren pedalı üzerinden park freni manivelasını etkinleştirin!

7.5.3 Hız ayarlama donanımı ile sürüş

f BİLGİ Hız ayarlama donanımı sadece ileri sürerken devreye alınabilir. Frene basılınca hız ayarlama donanımı otomatik olarak devreden çıkar.

Hız ayarlama donanımını devreye alma/devreden çıkarma:

- Kolu (02/3) yukarıya doğru çevirin.
Hız ayarlama donanımı devreye alınır.
- Kolu (02/3) aşağıya doğru çevirin.
Hız ayarlama donanımı devreden çıkarılır.

7.5.4 Yamaçlarda sürüş ve biçmek

⚠ UYARI! Yamaçlarda sürüş sırasında meydana gelecek hatalardan doğacak tehlikeler! Yamaçlarda sürüş sırasında özellikle dikkat edilmelidir! "Güvenli" bir yamaç yoktur. Bu nedenle aşağıdaki güvenlik uyarılarını özellikle dikkate alın! Tekerler boşa dönerse veya araç bir yokuşu

çıkarken takılı kalırsa, biçici ve ekleri ayırın. Sonra düz bir şekilde yavaşça geri doğru giderek yamacı terk edin! Dolu bir ot toplama haznesi, ağırlığı nedeniyle ile çim traktörünün devrilme tehlikesini yükseltir!

- 10° (% 18) üzerindeki eğimlerde sürmeyin. Örnek: Bu, bir metre mesafede 18 cm yükseklik farkı demektir.
- Ani kalkış yapmayın.
- Ani frenleme yapmayın.
- Sürüş hızını düşük tutun.
- Yamaca çapraz yönde sürmeyin.
- Aşırı hızlanmayın.
- Ani yön değiştirmeyin.

7.5.5 Çim traktörü ile biçme

Temiz bir kesim elde edebilmek için sürüş hızının çim koşullarına uygun olması gereklidir. Biçme için mümkün olan sürüş hızının en fazla 2/3'ünü pedal üzerinden kullanın. Traktörün azami hızı sadece biçicinin devrede olmadığı sürüş durumunda kullanılabilir.

Normal durumda kesim yüksekliği 4 - 5 cm'dir. Bu, yükseklik ayarının (06/2) 2. veya 3. ayarına denk gelmektedir. Nemli ve ıslak otlarda daha yüksek kesim yüksekliği ile biçme yapın.

Çok uzun otlar için biçim işleminin iki geçişte yapılması uygundur. İlk geçişte biçiciyi en yüksek a-yara getirin. İkinci geçişte, istenilen yüksekliği ayarlayabilirsiniz.

7.5.5.1 Biçinin devreye alınması

f BİLGİ Biçici, ancak motor yaklaşık bir dakika boyunca ısıtma amacı ile çalıştırıldıktan sonra devreye alınabilir! Biçinin devreye alınması sırasında traktörün yüksek çim alanı içinde durması gerekmektedir.

1. Motoru çalıştırın.
2. Motor devir regülatörünü (02/2) çalıştırma konumuna çekin.
3. Biçiciyi en yüksek kesim yüksekliğine getirin (06/2).
4. Biçiciyi devirme şalteri (02/5, konum "1") ile açın.
5. El manivelası (06/2) ile istenilen kesim yüksekliğini ayarlayın.
6. Çim traktörünü sürün.

7.5.5.2 Geri sürüşte biçme

f BİLGİ Eğer sadece geri sürüş için şanzıman pedalına basılırsa biçici durdurulur.

1. "Geri sürüşte biçme" (02/6) düğmesine basın ve 5 sn. içerisinde geri sürüş (04/1) pedalına basın.

⚠ UYARI! Geri sürüşte biçme sırasında kaza tehlikesi! Geri sürüşte biçim yaparken arka a-lana dikkat edin! Geri sürüşte biçmeyi sadece gerektiğinde yapın!

7.5.5.3 Biçicinin durdurulması

⚠ UYARI! Dönmeye devam eden bıçaklardan doğan tehlikeler! Dönen/dönmeye devam eden bir bıçak eller ve ayakları kesebilir! Bu nedenle el ve ayakları bıçaklardan uzak tutun!

1. Biçiciyi devirme şalteri (02/5, konum "0") ile kapatın.

Biçici, traktör dururken ve ilerlerken kapatılabilir.

⚠ UYARI! Sıçrayan nesnelere nedeni ile yaralanma tehlikesi! Çakıl ve taşlık alanlardan geçiş sırasında nesnelere çalışan biçici tarafından çekilip fırlatılabilir.

■ Çim haricinde zeminler üzerinden geçerken biçiciyi daima kapatın.

7.5.5.4 Çim toplama haznesinin boşaltılması

İ BİLGİ Çim toplama haznesi dolduğunda, akustik bir sinyal duyulur. Artık haznenin boşaltılması gerekir.

Donanım modeline göre çim traktörünüzde elektrikle çalışan çim toplama haznesi boşaltma işlemi veya basma koluna elle bastırarak çalışan çim toplama haznesi vardır.

Tüm hazne tipleri için aşağıdakiler geçerlidir:

- Çim toplama haznesinin boşaltılması sürücü koltuğu üzerindeyken gerçekleştirilebilir.
- Biçici çalışırken çim toplama haznesi yukarı kaldırılırsa veya çıkarılırsa, motor durur.
- Çim toplama haznesi yerine uygun şekilde takılmamışsa biçici çalıştırmaz.

Elektrikle çalışan çim toplama haznesini boşaltma işlemi

1. Boşaltmak için sürücü koltuğunun sol yanındaki devirme şalterine (07/1) basın.
2. Çim toplama haznesini kapatmak için devirme şalterine tekrar basın.

Basma kollu çim toplama haznesini boşaltma işlemi

1. Basma kolunu çim toplama haznesinden (17/a) çekin.

2. Kolu, çim toplama haznesinin açılması (17/b) için sürüş yönüne bastırın.

3. Çim toplama haznesini, hazne yerine oturana kadar, kol ile geriye doğru hareket ettirin.

7.5.5.5 Malçlama

Optimum bir malçlama için çimler düzenli olarak (yaklaşık haftada 1 veya 2 kez) biçilmelidir. Bu durumda çim uzunluğunun 1/3'ünü kesin (örnek 6 cm çim uzunluğunda 2 cm biçin). Böylece kesilen parçalar temiz bir biçimde kalan çimlerin arasına yayılır.

7.5.5.6 Biçme aralığı

Çimlerin farklı zamanlarda değişken olarak uzadığını dikkate alın. İlkbahar başında daha kısa bir biçme aralığı seçmeniz tavsiye edilir. Çimlerin büyüme hızının yılın ilerleyen zamanlarında azalması ile birlikte biçme aralığını uzatın.

Çimler bir süre boyunca kesilememişse ise önce daha yüksek bir biçme ayarı seçin ve iki gün sonra daha düşük bir biçme ayarı ile tekrar biçme yapın.

7.5.5.7 Yüksek çimlerin biçilmesi

Otlar olağandan daha fazla uzamış ise veya çok nemli ise çimleri daha yüksek bir kesim ayarı ile biçin. Çimleri daha sonra daha düşük, normal bir ayarda yeniden biçin.

7.5.5.8 Bıçakların bakımı

Tüm kesim sezonu boyunca, ot saplarının koparılmasını ve parçalanmasını önlemek için keskin bir kesme bıçağı olmasını sağlayın. Kopan ot sapları kenarlarında kahverengileşir. Bu durumda büyüme hızı düşer ve çimlere hastalık bulaşma riski artar.

- Kesme bıçağını her kullanımdan sonra aşınma ve hasara karşı kontrol edin! Gerektiğinde yetkili servise başvurun.
- Bıçakları değiştirirken sadece orijinal yedek bıçak kullanın.

8 ÇİM TRAKTÖRÜNÜN TEMİZLENMESİ

Optimum bir faaliyet ve uzun bir çalışma ömrü için çim traktörünün düzenli olarak temizlenmesi gereklidir.

Çim traktörünü her kullanımdan sonra yapışan kirlere temizleyin.

Temizlik için yüksek basınçlı temizleyici kullanmayın. Yüksek basınçlı bir temizlik cihazı veya bahçe hortumundan çıkan su, elektrik sistemi veya rulmanların hasar görmesine yol açabilir.

Özellikle motor, şanzıman ve avara kasnaklar ile tüm elektrik aksamının su ile temas etmemesi gereklidir.

⚠ UYARI! Temizlikten doğan tehlikeler!

Tüm temizlik çalışmaları için aşağıdakiler geçerlidir:

- Motoru kapatın ve kontak anahtarını çıkarın.
- Buji fişini çıkarın.
- Temizlik için çıkarılan koruma tertibatının temizlikten sonra tekrar monte edilmesi gereklidir.
- YANMA TEHLİKESİ: Çim traktörünü ancak soğuduktan sonra temizleyin. Motor, şanzıman ve egzoz çok sıcaktır!
- KESİLME TEHLİKESİ: Kesme tertibatı üzerindeki çalışmalarda keskin bıçaklara dikkat edin. Çok bıçaklı biçicilerde bir kesim aletinin hareket ettirilmesi bir başkasının hareketine neden olabilir!

8.1 Çim toplama haznesinin temizlenmesi

Bunun için çim toplama haznesini çıkarın ve hazneye içten ve dıştan bir hortumla su sıkın. Sıkı yapışmış kirler dikkatlice, örneğin bir fırça ile kazınmalıdır. Özellikle dokuma kılıflı çim toplama haznelerinde dokumaya zarar vermemeye dikkat edin.

f BİLGİ Çim toplama haznesini temizlikten önce tarif edildiği şekilde boşaltın. Dolu bir çim toplama haznesi güvenli bir şekilde çıkarılmak için fazla ağırdır.

Çim toplama haznesinin çıkarılması

1. Motoru kapatın.
2. Çim toplama haznesini hafifçe kaldırın.
3. Çim toplama haznesini yukarı doğru kaldırarak çıkarın.

Elektrikle çalışan çim toplama haznesinin çıkarılması

1. Motoru kapatın.
2. Elektrikle çalışan çim toplama haznesinin kapalı olduğundan emin olun.
3. Çim toplama haznesini hafifçe kaldırın (yaklaşık 30°).
4. Çim toplama haznesini yukarı doğru kaldırarak çıkarın.

8.2 Gövde, motor ve şanzımanın temizlenmesi

DİKKAT! Su girmesi nedeni ile elektrik tesisatının hasar görmesi! Traktörün su ile temizliği sırasında, suyun elektrik tesisatına girmemesine dikkat edin!

Motor ve tüm rulmanlı yerleri (tekerlekler, şanzıman, bıçak rulmanları) su veya basınçlı temizleyici ile temizlemeyin.

Ateşleyiciye, karbüratöre ve hava filtrelerine giren su arızalara yol açabilir. Rulmanlardaki su, yağlanmanın eksilmesine ve rulmanlar üzerinde arızaya neden olabilir.

Kir ve çim artıklarının temizlenmesi için bir bez, el süpürgesi, uzun saplı fırça ve benzeri kullanın.

8.3 Boşaltma kanalının temizlenmesi (18)

Düzenli bir temizlik ile kesim yüksekliği ayarının kolayca yapılabilmesi sağlanır.

Boşaltma kanalı iki birbirine geçmiş parçadan oluşur. Alt kısım biçici gövdesine sıkı biçimde oturmuştur. Üst kısım temizlik için çıkarılabilir.

1. Çim toplama haznesini çıkarın.
2. Boşaltma kanalının (18/2) sol ve sağındaki civataları (18/1) çıkarın.
3. Boşaltma kanalını arka kısımdan geriye doğru çekerek çıkarın.
4. Üst ve alt boşaltma kanalını iyice temizleyin.
5. Boşaltma kanalını arka kısma takın. Bunu yaparken, üst ve alt kısmın düzgün bir şekilde birleşmesine dikkat edin.
6. Sabitleme civataları ile yerine vidalayın.
7. Çim toplama haznesini monte edin.

9 BAKIM

⚠ UYARI! Bakım sırasında doğacak tehlikeler! Tüm bakım çalışmaları için aşağıdakiler geçerlidir:

- Motoru kapatın ve kontak anahtarını çıkarın.
- Buji fişini çıkarın.
- Bakım çalışmaları için sökülen koruma tertibatının, bakımdan sonra yeniden monte edilmesi gereklidir.
- YANMA TEHLİKESİ: Çim traktörü üzerinde, ancak soğuduktan sonra çalışma yapın. Motor, şanzıman ve egzoz çok sıcaktır!
- KESİLME TEHLİKESİ: Kesme tertibatı üzerindeki çalışmalarda keskin bıçaklara dikkat edin. Çok bıçaklı biçicilerde bir kesim aletinin hareket ettirilmesi bir başkasının hareketine neden olabilir.

- Parçaların değiştirilmesi durumunda sadece orijinal yedek parçaların kullanılması gereklidir.
- Şüphede durumunda daima bir yetkili servise başvurun veya üretici ile iletişime geçin.

9.1 Bakım planı

Aşağıdaki çalışmalar kullanıcı tarafından uygulanabilir. Tüm diğer bakım, servis ve tamir işlerinin yetkili bir servis atölyesinde gerçekleştirilmesi gereklidir.

İ BİLGİ Yoğun kullanım ve yüksek ısı durumunda yukarıdaki tablodan daha sık bakım aralıkları gerekebilir.

Lütfen ayrıca yağlama planına göre tavsiye edilmiş olan yıllık yağlamaları dikkate alın.

İşlem	Her kullanımdan önce	Her kullanımdan sonra	İlk 5 saat sonra	Her 25 saatlik çalışma süresi sonunda	Her 50 saatlik çalışma süresi sonunda	Her depolamadan önce
Motor yağı seviyesini kontrol edin ^{*)}	X					
Motor yağını değiştirin ^{*)}			X			X
Hava filtresini temizleyin ^{*)}				X		
Hava filtresini değiştirin ^{*)}					X	
Bujiyi kontrol edin ^{*)}					X	
Freni kontrol edin (düz yolda deneme frenlemesi)	X					
Lastik basıncını kontrol edin	X					
Biçme bıçağını kontrol edin	X					
Gevşek parçalar olup olmadığını kontrol edin	X					X
Kayışı kontrol edin (gözle kontrol)				X		
Çim traktörünün temizlenmesi		X				
Motor üzerindeki hava giriş izgarasını temizleyin ^{*)}	X					
Şanzımanı çim ve biçme artıklarından temizleyin		X		X		

^{*)} Motor üreticisinin kullanım kılavuzuna bakın

9.2 Yağlama planı

Hareketli parçaların pürüzsüz çalışmasını sağlamak için aşağıdaki yerlerin yılda bir yağlanmasını tavsiye ederiz.

Yağlama yapmadan önce tüm yağlanacak alanları bir bezle temizleyin. Olası bir paslanmayı önlemek için su kullanmayın.

Yağlama yerleri:

- Sağ ve sol aks bacağındaki yağ memelerini (21) çok amaçlı yağ ile gresleyin.
- Ön aks çerçeve rulmanlarını (21/1) sprey yağ ile yağlayın.
- Direksiyon şanzimanının diş segmanları ve direksiyon pinyonunu (22) çok amaçlı yağ ile gresleyin.
- Ön ve arka akstaki makarayı ve yatağı (23 / 20) çok amaçlı yağ ile gresleyin.

BİLGİ Aksların ve rulmanların greslenebilmesi için ön ve arka tekerlerin sökülmesi gereklidir.

- Dönme ve rulman yerleri: Tüm hareketli dönme ve rulman yerlerinin yağlanması.

9.3 Tekerlek değişimi

Tekerlek değişimi sadece yatay ve sağlam bir zemin üzerinde gerçekleştirilebilir.

1. Çim traktörünü kapatın ve kontak anahtarını çıkarın.
2. Fren pedalını (05/1) tamamen bastırın ve park freni manivelası (05/2) ile kilitleyin.
3. Çim traktörünü takozlar ile kaymaya karşı emniyete alın. Takozları kaldırılmayacak olan tarafta yerleştirin.
4. Çim traktörünü uygun bir kriko ile (örnek makaslı kriko) değişmesi gereken tekerleğin olduğu taraftan kaldırın. Traktörü, değişmesi gereken tekerlek serbestçe dönene kadar kaldırın.

Dikkat! Cihazda hasar tehlikesi.

Kaldırma sırasında hiçbir traktör parçasını eğmemeye dikkat edin. Krikoyu sadece sağlam metal parçalarının altına yerleştirin.

5. Çim traktörünü şasinin taşıyıcı bir parçasının altından sağlam bir altlık ile (örnek ahşap küçükler) krikonun kayması veya devrilmesi durumunda dahi inmeyeceği şekilde emniyete alın.
6. Koruma kapağını (19/1) çıkarın.
7. Koruma diskini (19/2) bir tornavida ile sökün. Herhangi bir parçanın kaybolmamasına dikkat edin.

8. Rondelayı (19/3) çıkarın.
9. Tekerleği akstan çekerek sökün.
Bilgi: Arka tekerleklerin akstan çıkarılması sırasında eşleme yayını kaybetmeyin!
10. Tekrar monte etmeden önce aksı ve tekerlek delgisini temizleyin ve her ikisini de çok amaçlı yağ ile gresleyin.
11. Tekerleği aksa takın.
Bilgi: Arka tekerleklerin takılması sırasında arka tekerleklerin ve eşleme yayının somunlarının, geçirme sırasında eşleme yayının güç kullanmadan itilebileceği şekilde konumlandırılması gereklidir.
12. Rondelayı aksa takın.
13. Koruma diskini aks üzerindeki somuna bastırın. Bunun için gerektiğinde bir kerpeten kullanıyorsanız, kerpeten ile aksa zarar vermeye dikkat edin.
14. Koruma kapağını aksa takın.
15. Koruma altlığını çıkarın ve traktörü dikkatlice kriko ile yere indirin.

9.4 Çalıştırma aküsü

Çim traktörünün gönderi kapsamına çalıştırma aküsü için doldurma cihazı dahil değildir.

Tam akü tanımı: Akü kutusuna bakın. Çalıştırma aküsü motor koruma kapağının altındadır.

Çalıştırma aküsü prensip olarak fabrika çıkışında doludur.

Güvenlik uyarıları

⚠ UYARI! Çalıştırma aküsünün yanlış kullanımını sonucunda oluşabilecek tehlikeler! Akünün yanlış kullanımı sonucunda oluşabilecek tehlikelerin önlenmesi için aşağıdaki noktaları dikkate alın!

- Çalıştırma aküsünün, açık ateşin doğrudan yakınına konmaması, yakılmaması ve kalorifer peteklerinin üzerine bırakılmaması gerekmektedir. Patlama tehlikesi vardır.
- Çalıştırma aküsünü, kış depolaması için kuru bir mekanda (10 - 15 °C) muhafaza edin. Depolama sırasında donma sıcaklığının altındaki ısılardan kaçınılmalıdır.
- Çalıştırma aküsünü uzun süre boyunca boş halde tutmayın. Çalıştırma aküsü uzun bir süre kullanılmadığında uygun bir şarj aleti ile doldurulmalıdır.
- Çalıştırma aküsünü parçalamayın. Elektrolit sıvısı (sülfürik asit) ciltte ve kıyafetlerde yanıklar oluşmasına neden olur - derhal bol su ile yıkayın.

- Çalıştırma aküsünü temiz tutun. Sadece kuru bir bez ile silin. Su, benzin, inceltici veya benzeri sıvı kullanmayın!
- Bağlantı kutuplarını temiz tutun ve kutup yağı ile yağlayın.
- Bağlantı kutuplarını kısa devre yaptırmayın.

Çalıştırma aküsünün doldurulması

Doldurmanın gerekli olduğu durumlar:

- Kış için depolamadan önce.
- Cihazın uzun süre durması durumunda (3 aydan fazla).

⚠ UYARI! Çalıştırma aküsünün yanlış doldurulmasından doğan tehlikeler! Şarj aletinin doldurma akımının 5 A ve yükleme geriliminin de azami 14,4 V üzerinde olmaması gereklidir. Daha yüksek yükleme geriliminde çalıştırma aküsünün patlama tehlikesi vardır! Akü üzerindeki çalışmalar sırasında daima kontak anahtarını yerinden çıkarın.

Bakım gerektirmeyen ve gaz sızdırmayan bu akünün özel olarak buna uygun bir şarj aleti ile doldurulmasını tavsiye ederiz (yedek parça dükkanlarında bulunur).

Çalıştırma aküsünün doldurulmasından önce şarj aletinin üreticisinin kullanım kılavuzunu okuyun.

⚠ DİKKAT! Kısa devre tehlikesi! Bir kısa devreyi önleyebilmek için eksi kabloyu (-) aküye ilk olarak takın veya çıkarın! Akü üzerindeki çalışmalar sırasında daima kontak anahtarını yerinden çıkarın!

1. Kontak anahtarını yerinden çıkarın (02/4).
2. Motor kaputunu açın.
3. Şarj aletinin kışaçlarını akünün bağlantı kutuplarına bağlayın.

i BİLGİ Kutuplara dikkat edin:

- Kırmızı kışaç = Artı kutup (+)
 - Siyah kışaç = Eksi kutup (-)
4. Şarj aletini elektrik ağına bağlayın ve çalıştırın.

9.5 Biçicinin çıkarılması

Traktörün kış hizmetinde kullanılması ve kayışın değiştirilmesi için biçicinin sökülmesi gereklidir.

1. Direksiyonu tamamen sola çevirin (32).
2. Çim toplama haznesini (33) çıkarın.
3. Boşaltma kanalını (18) sökün.
4. Mil desteğinin silindirik vidasını (34) 5 - 6 tur çevirerek sökün.

5. Biçiciyi en düşük ayara indirin (35).
6. Biçicinin çekme yayını sökün (36).
7. Biçiciyi tekrar en yukarıya ayarlayın (37).
8. Kayış kanalını yerinden çıkarın (38).
9. Kayışı motorun kayış diskinden çıkarın (39).
10. Biçiciyi tekrar en düşük ayara indirin (40).
11. Biçicinin (41) sabitleme yaylarındaki 4 güvenlik pimini çıkarın.
12. Sabitleme yaylarını cıvata üzerinden çekerek çıkarın (41).

9.6 Kayışın değiştirilmesi

1. 6 emniyet somununu (24) sökün.
2. Kayış kanalını yerinden çıkarın (25).
3. Biçicinin sağ kapağını (26) yerinden çıkarın ve kaldırın.
4. Biçicinin sol kapağını (27) yerinden çıkarın ve kaldırın.
5. Kayış çıkarılabilirinceye kadar makaradaki vidayı gevşetin (28).
6. Kayışı çıkarın.

i BİLGİ Kayışın yönü ve yeri tipe göre değişiklik gösterir. Biçicinin üzerindeki bilgi çıkartmalarını dikkate alın.

Yeni kayışın takılması

1. Kayışı hafifçe gevşetilmiş makaraya takın ve makarayı tekrar sıkın (30 / 31).
2. Kayışı sırasına göre makaraların etrafına çevirin ve kayışın yönünü dikkate alın.

10 TAŞIMA

Çim traktörünün taşıma araçları ile (örnek araba römorku) taşınması sırasında biçicinin, biçme süspansiyonunun yükünün alınması için alttan desteklenmesi gereklidir.

Taşıma sırasında nakliye aracının yeterince yükleme ağırlığı kaldıracığına ve çim traktörünün uygun biçimde emniyete alınmış olduğuna dikkat edin.

11 DEPOLAMA

Çim traktörünün, hava koşullarından, özellikle nem, yağmur ve uzun süreli doğrudan güneş ışınlarından korunacak şekilde depolanması gerekmektedir.

Çim traktörünü asla deposunda yakıt varken, yakıt buharlarının açık ateş veya kıvılcım ile temas edebileceği bir bina içerisinde muhafaza etmeyin.

Çim traktörünü sadece motorlu araçların konulabileceği mekanlarda muhafaza edin.

Çim traktörünü, kış gibi uzun süreli depolamalarda mümkün ise dolu depo ile tutmayın. Yakıt buharlaşabilir.

Uzun süreli depolamalarda, tortu birikimi ve buna bağlı olarak çalıştırma sorunları oluşmaması için depo ve karbüratör içerisindeki yakıt boşaltılmalıdır. Bunun için yetkili servisimize danışın.

12 ARIZALAR DURUMUNDA YARDIM

⚠ DİKKAT! Yaralanma tehlikesi. Keskin kenarlı ve hareketli parçalar yaralanmalara sebep olabilir.

- Bakım, koruyucu bakım ve temizlik çalışmalarında her zaman koruyucu eldiven takın!

i BİLGİ Bu tabloda açıklanmamış veya tarafınızdan giderilemeyen arızalar durumunda, lütfen müşteri hizmetlerine başvurun.

Arıza	Nedeni	Giderme
Motor çalışmıyor.	Yakıt eksikliği.	Depoyu doldurun; depo havalandırmasını kontrol edin; yakıt filtresini kontrol edin.
	Depoda kötü, kirli, eski yakıt var.	Daima temiz kaplar içerisinde taze yakıt kullanın; karbüratörü temizleyin (Yetkili servis atölyesinde).
	Hava filtresi kirlenmiş.	Hava filtresini temizleyin (motor üreticisinin kullanım kılavuzuna bakın).
	Çalıştırma kıvılcımı yok.	Bujiyi temizleyin, gerekirse yenisi ile değiştirin, buji kablosunu kontrol edin, marş motorunu kontrol edin (Yetkili servis atölyesinde).
	Birden fazla çalıştırma denemesi nedeni ile motor yanma odasında fazla yakıt mevcut.	Bujiyi yerinden sökün ve kurulaştırın.
Marş motoru çalışmıyor.	Boş veya zayıf çalıştırma aküsü.	Çalıştırma aküsünü doldurun.
	Sürücü koltuğunun güvenlik şalteri çalışmıyor.	Koltuk üzerine tamamen oturun; şalter bozuk.
	Fren pedalındaki güvenlik şalteri çalışmıyor.	Fren pedalını tamamen aşağı bastırın.
	Biçici etkin.	Biçiciyi devreden çıkarın.
	Çalıştırma aküsü kablosunda (+) sigorta.	Sigortayı kontrol edin, gerekirse değiştirin.
Motor performansı azalıyor.	Çok yüksek veya çok nemli çim.	Kesim yüksekliğini değiştirin; biraz geri sürerek biçici için serbest alan yaratın.
	Boşaltma kanalı/biçici yuvası tıkalı.	Motoru kapatın ve kontak anahtarını çıkarın! Boşaltma kanalı/biçici yuvasını temizleyin.
	Hava filtresi kirlenmiş.	Hava filtresini temizleyin (motor üreticisinin kullanım kılavuzuna bakın).

Arıza	Nedeni	Giderme
	Karbüratör ayarı doğru değil.	Ayarı kontrol ettirin (Yetkili servis atölyesinde).
	Bıçak aşırı aşınmış.	Bıçağı değiştirin (Yetkili servis atölyesinde).
	Sürüş hızı çok yüksek.	Sürüş hızını düşürün.
Çim traktörü çok fazla titreşiyor.	Biçici hasar görmüş.	Biçiciyi kontrol ettirin (Yetkili servis atölyesinde).
Çim traktörü hareket etmiyor.	Hidrostat tahrikinde: Sürüş işlevi yok.	Baypas manivelasını çalıştırma konumuna getirin (bkz. Bölüm 7.3 "Çim traktörünün itilmesi (15, 16)", sayfa 531).
Temiz olmayan kesim.	Bıçak aşınmış, keskin değil.	Bıçağı değiştirin veya bileyin. Bilenmiş bıçakları dengeleyin (Yetkili servis atölyesinde)!
	Yanlış kesim yüksekliği.	Kesme yüksekliği düzeltilmelidir.
	Çok düşük motor devir sayısı.	Azami devir sayısını ayarlayın.
	Sürüş hızı çok yüksek.	Sürüş hızını düşürün.
	Tekerlekler üzerinde farklı basınç var.	Doğru basınca ulaşana kadar şişirin. Tekerleğin basıncını ölçün.
Çim toplama haznesi dolmuyor.	Kesme yüksekliği çok düşük ayarlanmış.	Kesme yüksekliği düzeltilmelidir.
	Çimler nemli - hava akımı tarafından taşınabilmek için fazla ağır.	Çimler kuruyana kadar biçme zamanını erteleyin.
	Bıçak aşırı aşınmış.	Bıçağı değiştirin. (Servis atölyesi)
	Çimler çok yüksek.	Çimleri 2 kez biçin: <ul style="list-style-type: none"> ■ 1. Geçiş: En yüksek kesim yüksekliği ■ 2. Geçiş: İstenilen kesim yüksekliği.
	Dokuma torba tıkalı – hava geçişi yok.	Dokuma torbayı temizleyin.
	Boşaltma kanalı biçici yuvası kirlenmiş.	Boşaltma kanalı/biçici yuvasını temizleyin.
Doluluk göstergesi cevap vermiyor.	Doluluk gösterge kolunda biçme artıkları var.	Doluluk gösterge kolundaki biçme artıklarını temizleyin. Sonra rahat hareket etmesi konusunda kontrol edin.
Tahrik, fren, debriyaj ve biçici.		Sadece yetkili serviste kontrol ettirin!

12.1 Arıza göstergesi ekranı ve arıza giderme

Gösterge	Arıza	Arıza tanımı	Arıza giderme
Err 01	Koltuk şalteri	Elektronik donanım koltuk şalterinin geçersiz durumunu algılar.	<ol style="list-style-type: none"> 1. Marşı kapatın ve tekrar açın (konum 2)** 2. Koltuğa birkaç defa oturup kalkın <ul style="list-style-type: none"> ■ Kendi başına teşhis, gerekirse arızanın otomatik olarak silinmesi*, ■ Yoksa servisle iletişim kurun
Err 02	Fren şalteri	Elektronik donanım fren şalterinin geçersiz durumunu algılar.	<ol style="list-style-type: none"> 1. Marşı kapatın ve tekrar açın (konum 2)** 2. Fren pedalına birkaç defa basın <ul style="list-style-type: none"> ■ Kendi başına teşhis, gerekirse arızanın otomatik olarak silinmesi*, ■ Yoksa servisle iletişim kurun
Err 03	Biçici şalteri	Elektronik donanım biçici şalterinin geçersiz durumunu algılar.	<ol style="list-style-type: none"> 1. Marşı kapatın ve tekrar açın (konum 2)** 2. Biçici şalterine birkaç defa basın <ul style="list-style-type: none"> ■ Kendi başına teşhis, gerekirse arızanın otomatik olarak silinmesi*, ■ Yoksa servisle iletişim kurun
Err 04	Hazne şalteri	Elektronik donanım hazne şalterinin geçersiz durumunu algılar.	<ol style="list-style-type: none"> 1. Marşı kapatın ve tekrar açın (konum 2)** 2. Hazneyi birkaç defa açıp kapatın <ul style="list-style-type: none"> ■ Kendi başına teşhis, gerekirse arızanın otomatik olarak silinmesi*, ■ Yoksa servisle iletişim kurun
Err 05	Şanzıman şalteri	Elektronik donanım şanzıman şalterinin geçersiz durumunu algılar.	<ol style="list-style-type: none"> 1. Marşı kapatın ve tekrar açın (konum 2)** 2. Geri sürüş pedalına birkaç defa basın <ul style="list-style-type: none"> ■ Kendi başına teşhis, gerekirse arızanın otomatik olarak silinmesi*, ■ Yoksa servisle iletişim kurun
Err 06	Boşaltma kanalı kontak şalteri	Elektronik donanım boşaltma kanalı kontak şalterinin geçersiz durumunu algılar.	<ol style="list-style-type: none"> 1. Marşı kapatın ve tekrar açın (konum 2)** 2. Boşaltma kanalını söküp tekrar monte edin <ul style="list-style-type: none"> ■ Kendi başına teşhis, gerekirse arızanın otomatik olarak silinmesi*, ■ Yoksa servisle iletişim kurun
Err 07	Biçici kontak şalteri	Elektronik donanım biçici çıkışının yanlış durumunu algılar.	<ol style="list-style-type: none"> 1. Marşı kapatın ve tekrar açın (konum 1) ■ Kendi başına teşhis, gerekirse arızanın otomatik olarak silinmesi*, ■ Yoksa servisle iletişim kurun

Gösterge	Arıza	Arıza tanımı	Arıza giderme
Err 08	Marş rölesi	Elektronik donanım marş rölesi çıkışının yanlış durumunu algılar.	<ol style="list-style-type: none"> Marşı kapatın ve tekrar açın (konum 1) <ul style="list-style-type: none"> Kendi başına teşhis, gerekirse arızanın otomatik olarak silinmesi*, Yoksa servisle iletişim kurun
Err 09	Manyetik valf	Elektronik donanım motor manyetik valf çıkışının yanlış durumunu algılar.	<ol style="list-style-type: none"> Marşı kapatın ve tekrar açın (konum 1) <ul style="list-style-type: none"> Kendi başına teşhis, gerekirse arızanın otomatik olarak silinmesi*, Yoksa servisle iletişim kurun
Err 10	Ateşleme bobini	Elektronik donanım ateşleme bobini çıkışının yanlış durumunu algılar.	<ol style="list-style-type: none"> Marşı kapatın ve tekrar açın (konum 1) <ul style="list-style-type: none"> Kendi başına teşhis, gerekirse arızanın otomatik olarak silinmesi*, Yoksa servisle iletişim kurun
Err 11	İç besleme gerilimi	Elektronik donanım iç besleme gerilimi çıkışının yanlış durumunu algılar.	<ol style="list-style-type: none"> Marşı kapatın ve tekrar açın (konum 1) <ul style="list-style-type: none"> Kendi başına teşhis, gerekirse arızanın otomatik olarak silinmesi*, Yoksa servisle iletişim kurun
Err 12	İç besleme gerilimi izlemesi	Elektronik donanım iç besleme gerilimi izlemesinin yanlış durumunu algılar.	<ol style="list-style-type: none"> Marşı kapatın ve tekrar açın (konum 1) <ul style="list-style-type: none"> Kendi başına teşhis, gerekirse arızanın otomatik olarak silinmesi*, Yoksa servisle iletişim kurun

* : Bu esnada ekran yaklaşık 4 saniye söner.

** : R tuşuna (03/13) basarak arızanın silinmesi.

13 GARANTİ

Cihazdaki muhtemel malzeme veya üretim hatalarını, ayıplı maldan doğan hakların yasal zaman aşımı süresi içinde, kendi seçimine bağlı olarak onarım veya değiştirme yoluyla gideririz. Zaman aşımı süresi, her durumda ürünün satın alınmış olduğu ülkedeki hukuka göre belirlenir.

Garanti taahhüdümüz aşağıdaki durumlarda geçerlidir:

- Bu işletim talimatı dikkate alınmalıdır
- Amacına uygun kullanım
- Orijinal yedek parça kullanımı

Garanti aşağıdaki durumlarda geçerliliğini kaybeder:

- İzinsiz onarım denemeleri
- İzinsiz teknik değişiklikler
- Amacına uygun olmayan kullanım

Garanti dışında kalan hususlar şunlardır:

- Boyadaki, normal yıpranmaya bağlanabilecek olan hasarlar
- Yedek parça kartında [xxxxxx (x)] çerçeve ile işaretlenmiş olan aşınmaya tabi parçalar
- İçten yanmalı motorlar (burada ilgili motor üreticilerinin garanti hükümleri geçerlidir)

Garanti süresi, ilk nihai alıcının satın alımı ile başlar. Tarih ve satın alma belgesi belirleyicidir. Bu beyan ve orijinal satın alma belgesiyle beraber satıcınıza veya en yakın yetkili servis merkezine başvurun. Satın alan kişinin, satıcıya karşı ayıplı maldan doğan hakları bu beyan tarafından etkilenmez.



