

# BETRIEBSANLEITUNG

## Tauchpumpe

TK 250 ECO  
TS 400 ECO

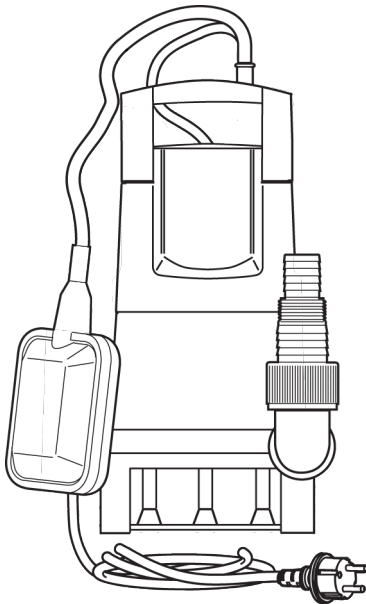

DE
GB
NL
FR
IT
SI
HR
RS
PL
CZ
SK
HU
DK
SE
NO
FI
EE
LT
LV
RU
UA
RO



**Inhaltsverzeichnis**

Deutsch .....	6
English .....	11
Nederlands .....	16
Français .....	21
Italiano .....	27
Slovenščina .....	33
Hrvatski .....	38
Српски .....	43
Polski .....	48
Česky .....	54
Slovenská .....	59
Magyar .....	64
Dansk .....	70
Svensk .....	75
Norsk .....	80
Suomi .....	85
Eesti .....	90
Lietuvių .....	95
Latviešu .....	100
Русский .....	105
Україна .....	111
Român .....	117







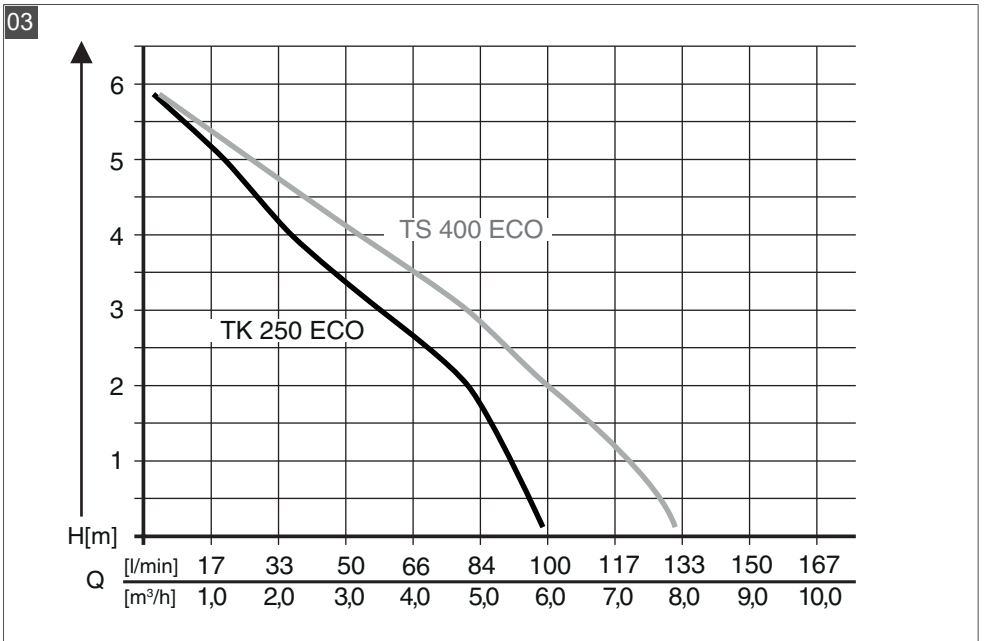
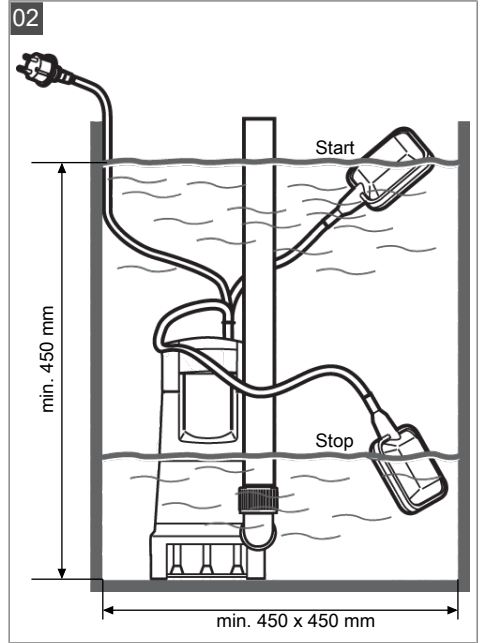
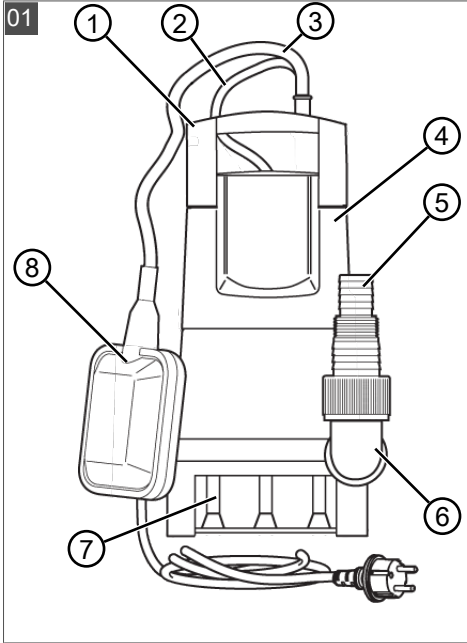

© 2023

AL-KO KOBER GROUP Kötz, Germany

This documentation or excerpts therefrom may not be reproduced or disclosed to third parties without the express permission of the AL-KO KOBER GROUP.





	<b>TK 250 ECO</b> (Art. Nr. 113 593)	<b>TS 400 ECO</b> (Art. Nr. 113 594)
	250 W	400 W
	230 V AC/50 Hz	230 V AC/50 Hz
	X 8	X 8
	6 m	5 m
	6000 l/h	8000 l/h
	35 °C	35 °C
	3 mm	30 mm
	3,55 kg	3,82 kg



# ORIGINAL-BETRIEBSANLEITUNG

## Inhaltsverzeichnis

1	Zu dieser Betriebsanleitung .....	6
1.1	Zeichenerklärungen und Signalwörter .....	6
2	Produktbeschreibung .....	6
2.1	Produktübersicht (1) .....	6
2.2	Funktion .....	7
2.3	Thermoschutz .....	7
2.4	Bestimmungsgemäße Verwendung... ..	7
2.5	Möglicher Fehlgebrauch .....	7
3	Sicherheitshinweise .....	7
3.1	Allgemeine Sicherheitshinweise .....	7
3.2	Elektrische Sicherheit .....	8
4	Montage .....	8
4.1	Druckleitung montieren (1) .....	8
5	Inbetriebnahme .....	8
5.1	Sicherheit.....	8
6	Bedienung .....	8
6.1	Pumpe einschalten (2).....	8
6.2	Pumpe ausschalten .....	9
6.3	Abpumpen auf Restwasserhöhe.....	9
7	Wartung und Pflege .....	9
7.1	Pumpe reinigen.....	9
8	Hilfe bei Störungen.....	9
9	Lagerung .....	10
10	Entsorgung .....	10
11	Kundendienst/Service .....	10
12	Information zur Konformitätserklärung .....	10
13	Garantie .....	10

## 1 ZU DIESER BETRIEBSANLEITUNG

- Bei der deutschen Version handelt es sich um die Original-Betriebsanleitung. Alle weiteren Sprachversionen sind Übersetzungen der Original-Betriebsanleitung.
- Lesen Sie unbedingt vor der Inbetriebnahme diese Betriebsanleitung sorgfältig durch. Dies ist die Voraussetzung für sicheres Arbeiten und störungsfreie Handhabung.

- Bewahren Sie diese Betriebsanleitung immer so auf, dass Sie darin nachlesen können, wenn Sie eine Information zum Gerät benötigen.
- Geben Sie das Gerät nur mit dieser Betriebsanleitung an andere Personen weiter.
- Lesen und beachten Sie die Sicherheits- und Warnhinweise in dieser Betriebsanleitung.

### 1.1 Zeichenerklärungen und Signalwörter

**⚠ GEFAHR!** Zeigt eine unmittelbar gefährliche Situation an, die – wenn sie nicht vermieden wird – den Tod oder eine schwere Verletzung zur Folge hat.

**⚠ WARNUNG!** Zeigt eine potenziell gefährliche Situation an, die – wenn sie nicht vermieden wird – den Tod oder eine schwere Verletzung zur Folge haben könnte.

**⚠ VORSICHT!** Zeigt eine potenziell gefährliche Situation an, die – wenn sie nicht vermieden wird – eine geringfügige oder mäßige Verletzung zur Folge haben könnte.

**⚠ ACHTUNG!** Zeigt eine Situation an, die – wenn sie nicht vermieden wird – Sachschäden zur Folge haben könnte.

**ℹ HINWEIS** Spezielle Hinweise zur besseren Verständlichkeit und Handhabung.

## 2 PRODUKTBESCHREIBUNG

In dieser Betriebsanleitung werden verschiedene Modelle von Pumpen beschrieben. Identifizieren Sie Ihr Modell anhand des Typenschilds.

### 2.1 Produktübersicht (1)

Nr.	Bauteil
1	Tragegriff
2	Anschlusskabel
3	Kabel Schwimmerschalter
4	Pumpengehäuse
5	Kombinippel
6	Anschlusswinkel
7	Ansaugschlitze
8	Schwimmerschalter

## 2.2 Funktion

Die Pumpe saugt das Fördermedium durch die Ansaugschlitze direkt an und fördert es zum Pumpenausgang. Sie wird durch einen Schwimmerschalter ein- und ausgeschaltet.

## 2.3 Thermoschutz

Die Pumpe ist mit einem Thermoschutzschalter ausgestattet, der den Motor bei Überhitzung abschaltet. Nach einer Abkühlphase von ca. 15 - 20 Minuten schaltet die Pumpe selbsttätig wieder ein.

Betreiben Sie die Pumpe nur, wenn sie vollkommen eingetaucht ist.

## 2.4 Bestimmungsgemäße Verwendung

Die Pumpe ist für die private Nutzung in Haus und Garten bestimmt. Sie darf nur im Rahmen der Einsatzgrenzen gemäß den technischen Daten betrieben werden.

Die Pumpe eignet sich für:

- Entwässern bei Überschwemmungen
- Um- und Auspumpen von Behältern (z. B. Schwimmbecken)
- Wasserentnahme aus Brunnen und Schächten
- Entwässern von Drainagen und Sickerschächten.
  - nur bei Pumpe TS 400 ECO

Die Pumpe ist ausschließlich zum Fördern von folgenden Flüssigkeiten geeignet:

- Klarwasser, Regenwasser
- chlorhaltigem Wasser (z. B. Schwimmbecken)
- Brauchwasser
- Schmutzwasser mit max. 5 % Schwebstoffanteil und einer Korngröße von max. 30 mm Durchmesser.
  - nur bei Pumpe TS 400 ECO

Eine andere oder darüber hinausgehende Verwendung gilt als nicht bestimmungsgemäß.

## 2.5 Möglicher Fehlgebrauch

Die Pumpe darf nicht im Dauerbetrieb eingesetzt werden. Sie ist nicht geeignet zur Förderung von:

- Trinkwasser
- Salzwasser
- Lebensmittel
- aggressiven Medien, Chemikalien
- ätzenden, brennbaren, explosiven oder gasenden Flüssigkeiten

- Flüssigkeiten, die wärmer als 35 °C sind
- sandhaltigem Wasser und schmirgelnden Flüssigkeiten.
  - Nur bei Pumpe TK 250 ECO

## 3 SICHERHEITSHINWEISE

**⚠ GEFAHR! Gefahr beim Berühren spannungsführender Teile!** Ein Defekt an der Pumpe oder am Verlängerungskabel kann zu schweren Verletzungen führen!

- Trennen Sie den Stecker sofort vom Netz.
- Schließen Sie das Gerät über einen FI-Schutzschalter mit einem Nennfehlerstrom < 30 mA an.

**⚠ WARNUNG! Verletzungsgefahr.** Defekte und außer Kraft gesetzte Sicherheits- und Schutzeinrichtungen können zu schweren Verletzungen führen.

- Lassen Sie defekte Sicherheits- und Schutzeinrichtungen reparieren.
- Setzen Sie Sicherheits- und Schutzeinrichtungen nie außer Kraft.

**⚠ VORSICHT! Verletzungsgefahr durch heißes Wasser** Bei längerem Betrieb gegen die geschlossene Druckseite (> 10 min) kann sich das Wasser in der Pumpe stark erhitzen und unkontrolliert austreten!

- Trennen Sie die Pumpe vom Netz und lassen Sie Pumpe und Wasser abkühlen.
- Prüfen Sie den Wasserstand saugseitig.
- Prüfen Sie die Dichtheit der Leitungen.
- Prüfen Sie die Installation der Saug- und Druckleitung.
- Nehmen Sie die Pumpe erst nach Beheben aller Mängel wieder in Betrieb!

### 3.1 Allgemeine Sicherheitshinweise

- Dieses Gerät kann von Kindern ab 8 Jahren und darüber sowie von Personen mit verringerten physischen, sensorischen oder mentalen Fähigkeiten oder Mangel an Erfahrung und Wissen benutzt werden, wenn sie beaufsichtigt oder bezüglich des sicheren Gebrauchs des Gerätes unterwiesen wurden und die daraus resultierenden Gefahren verstehen. Kinder dürfen nicht mit dem Gerät spielen. Reinigung und Benutzerwartung dürfen nicht von Kindern ohne Beaufsichtigung durchgeführt werden.

- Personen mit sehr starken und komplexen Einschränkungen können Bedürfnisse über die hier beschriebenen Anweisungen hinaus haben.
- Die Pumpe nie am Netzkabel hochheben, transportieren oder befestigen. Das Netzkabel nicht dazu benutzen, um den Netzstecker aus der Steckdose zu ziehen.
- Eigenmächtige Veränderungen oder Umbauten an der Pumpe sind verboten. Reparaturen dürfen nur durch unseren Kundendienst durchgeführt werden.
- Bei Arbeiten am Gerät den Netzstecker ziehen. Den Netzstecker vor Feuchtigkeit schützen.
- Pumpe und Verlängerungskabel nur in technisch einwandfreiem Zustand benutzen. Beschädigte Geräte dürfen nicht betrieben werden.
- Halten Sie einen Sicherheitsabstand zu Tieren ein, bzw. schalten Sie die Pumpe aus, wenn sich Tiere nähern.

### 3.2 Elektrische Sicherheit

- Wenn sich Personen im Schwimmbecken oder Gartenteich befinden, darf die Pumpe nicht betrieben werden.
- Die Haus-Netzspannung muss mit den Angaben zur Netzspannung in den Technischen Daten übereinstimmen, keine andere Versorgungsspannung verwenden.
- Das Gerät darf nur an einer elektrischen Einrichtung gemäß DIN/VDE 0100, Teil 737, 738 und 702 betrieben werden. Zur Absicherung muss ein Leitungs-Schutzschalter 10 A installiert werden.
- Nur Verlängerungskabel verwenden, die für den Gebrauch im Freien vorgesehen sind - Mindestquerschnitt  $3 \times 1,5 \text{ mm}^2$  der Qualität H07RN-F nach DIN 57282/57245 mit spritzwassergeschützter Steckvorrichtung. Kabeltrommeln immer vollständig abrollen.
- Kontrollieren Sie vor jeder Inbetriebnahme den Zustand Ihres Verlängerungskabels.

## 4 MONTAGE

### 4.1 Druckleitung montieren (1)

1. Anschlusswinkel (6) in den Pumpenausgang schrauben.
2. Kombಿನippel (5) in den Anschlusswinkel schrauben.
3. Schlauch am Kombಿನippel befestigen.

**i HINWEIS** Der Kombಿನippel kann entsprechend dem gewählten Schlauchanschluss abgeschnitten werden. Nutzen Sie den größtmöglichen Schlauchdurchmesser.

## 5 INBETRIEBNAHME

### 5.1 Sicherheit

**ACHTUNG! Gefahr von Überflutung!** Bei Störungen an der Pumpe kann Wasser austreten und Folgeschäden durch Überflutung verursachen.

- Schließen Sie durch geeignete Maßnahmen aus, dass bei Störungen an der Pumpe Folgeschäden durch Überflutungen entstehen.
- Betreiben Sie die Pumpe an einem Seil hängend oder achten Sie auf sicheren Stand der Pumpe.
- Betreiben Sie die Pumpe nur, wenn die Pumpe vollkommen eingetaucht ist.
- Achten Sie auf ausreichenden Abstand zum Untergrund
- Lassen Sie die Pumpe niemals gegen eine geschlossene Druckleitung laufen.
- Achten Sie bei Schächten immer auf ausreichende Dimensionierung.
- Decken Sie Schächte immer trittsicher ab.

## 6 BEDIENUNG

### 6.1 Pumpe einschalten (2)

**ACHTUNG! Gefahr von Geräteschäden!** Die Pumpe darf keine Festkörper ansaugen. Sand und andere schmirgelnde Stoffe im Fördermedium zerstören die Pumpe.

- Achten Sie darauf, dass keine Festkörper in das Fördermedium gelangen können.

**i HINWEIS** Benutzen Sie bei schlammigem, sandigem oder steinigem Untergrund eine geeignete Platte für den sicheren Stand der Pumpe.

1. Netzanschlusskabel vollständig abwickeln.
2. Sicherstellen, dass elektrische Steckverbindungen im überflutungssicheren Bereich angebracht sind.
3. Klemmposition verändern und Schaltpunkte des Schwimmerschalters (8) individuell einstellen.
4. Kabel des Schwimmerschalters am Pumpengehäuse ) festklemmen. Empfohlene Kabellänge des Schwimmerschalters ca. 120 mm.



5. Tauchpumpe langsam in das Fördermedium eintauchen. Tauchpumpe dabei leicht schräg halten, damit eventuell eingeschlossene Luft entweichen kann.
6. Netzstecker in die Steckdose stecken.
  - Die Tauchpumpe schaltet über den Schwimmerschalter bei Erreichen eines bestimmten Wasserstands automatisch ein und bei Abfallen des Wasserstands auf die Abschalthöhe wieder ab.

## 6.2 Pumpe ausschalten

1. Netzstecker aus der Steckdose ziehen.

## 6.3 Abpumpen auf Restwasserhöhe

### ACHTUNG! Gefahr von Geräteschäden!

Beim Abpumpen besteht die Gefahr, dass die Pumpe trocken läuft und dadurch Geräteschäden entstehen.

- Beaufsichtigen Sie die Pumpe beim Abpumpen auf Restwasserhöhe ständig und vermeiden Sie, dass die Pumpe trocken läuft.
- Setzen Sie die Pumpe bei Erreichen der Restwasserhöhe durch Ziehen des Netzsteckers außer Betrieb.

Zum Abpumpen auf Restwasserhöhe muss der Schwimmerschalter manuell bedient werden:

1. Netzstecker aus der Steckdose ziehen.
2. Schwimmerschalter nach oben legen und ihn befestigen.
3. Netzstecker in die Steckdose stecken. Die Pumpe schaltet ein und beginnt zu fördern.

**i HINWEIS** Wird die Restwasserhöhe unterschritten, saugt die Pumpe Luft an. In diesem Fall muss die Pumpe bei ansteigendem Wasserstand und vor erneutem Betrieb entlüftet werden.

## 7 WARTUNG UND PFLEGE

### 7.1 Pumpe reinigen

**i HINWEIS** Nach Förderung von chlorhaltigem Schwimmbadwasser oder Flüssigkeiten, die Rückstände hinterlassen, muss die Pumpe mit klarem Wasser gespült werden.

1. Ansaugschlitze des Saugfußes bei Bedarf mit klarem Wasser reinigen.

## 8 HILFE BEI STÖRUNGEN

**⚠ GEFAHR! Gefahr von Stromschlag!** Bei Arbeiten an der Pumpe besteht die Gefahr, einen elektrischen Stromschlag zu bekommen.

- Vor allen Arbeiten zur Störungsbeseitigung den Netzstecker ziehen.
- Fehler in der elektrischen Anlage durch eine Elektrofachkraft beseitigen lassen.

**i HINWEIS** Bei nicht behebbaren Störungen wenden Sie sich bitte an unseren zuständigen Kundendienst.

Störung	Mögliche Ursache	Abhilfe
Motor läuft nicht.	Laufrad blockiert.	Schmutz im Ansaugbereich entfernen. Durch Öffnung im Motorgehäuse hinten mit geeignetem Werkzeug reinigen.
	Thermoschutzschalter hat abgeschaltet.	Warten, bis der Thermoschutzschalter die Pumpe wieder einschaltet. Auf maximale Temperatur des Fördermediums achten. Pumpe prüfen lassen.
	Keine Netzspannung vorhanden.	Sicherungen prüfen, Stromversorgung von Elektrofachkraft prüfen lassen.
	Schwimmerschalter schaltet nicht bei ansteigendem Wasserstand.	Pumpe an eine AL-KO Servicestelle schicken.

Störung	Mögliche Ursache	Abhilfe
Pumpe läuft, aber fördert nicht.	Luft im Pumpengehäuse.	Pumpe durch Schräghalten entlüften.
	Saugseitige Verstopfung.	Schmutz im Ansaugbereich entfernen.
	Druckleitung geschlossen.	Druckleitung öffnen.
	Druckschlauch geknickt.	Druckschlauch strecken.
Fördermenge zu gering	Schlauchdurchmesser zu klein.	Größeren Druckschlauch verwenden.
	Saugseitige Verstopfung.	Schmutz im Ansaugbereich entfernen.
	Förderhöhe zu groß.	Max. Förderhöhe beachten, siehe technische Daten!

## 9 LAGERUNG

**HINWEIS** Bei Frostgefahr muss das System vollständig entleert und die Pumpe an einem frostsicheren Ort gelagert werden.

## 13 GARANTIE

Etwas Material- oder Herstellungsfehler am Gerät beseitigen wir während der gesetzlichen Verjährungsfrist für Mängelansprüche entsprechend unserer Wahl durch Reparatur oder Ersatzlieferung. Die Verjährungsfrist bestimmt sich jeweils nach dem Recht des Landes, in dem das Gerät gekauft wurde.

Unsere Garantiezusage gilt nur bei:

- Beachten dieser Betriebsanleitung
- Sachgemäßer Behandlung
- Verwenden von Original-Ersatzteilen

Die Garantie erlischt bei:

- Eigenmächtigen Reparaturversuchen
- Eigenmächtigen technischen Veränderungen
- Nicht bestimmungsgemäßer Verwendung

Von der Garantie ausgeschlossen sind:

- Lackschäden, die auf normale Abnutzung zurückzuführen sind
- Verschleißteile, die auf der Ersatzteilkarte mit Rahmen xxxxxx (x) gekennzeichnet sind

Die Garantiezeit beginnt mit dem Kauf durch den ersten Endabnehmer. Maßgebend ist das Datum auf dem Kaufbeleg. Wenden Sie sich bitte mit dieser Erklärung und dem Original-Kaufbeleg an Ihren Händler oder die nächste autorisierte Kundendienststelle. Die gesetzlichen Mängelansprüche des Käufers gegenüber dem Verkäufer bleiben durch diese Erklärung unberührt.

## 10 ENTSORGUNG



Elektro- und Elektronikaltgeräte gehören nicht in den Hausmüll, sondern sind einer getrennten Erfassung bzw. Entsorgung zuzuführen!

Verpackung, Gerät und Zubehör sind aus recyclingfähigen Materialien hergestellt und entsprechend zu entsorgen.

## 11 KUNDENDIENST/SERVICE

Bei Fragen zu Garantie, Reparatur oder Ersatzteilen wenden Sie sich bitte an Ihre nächstgelegene AL-KO Servicestelle. Diese finden Sie im Internet unter folgender Adresse:

[www.alko-garden.com/service-contacts](http://www.alko-garden.com/service-contacts)

Weitere Informationen zu Ersatzteilen finden Sie unter:

[www.alko-garden.com/spareparts](http://www.alko-garden.com/spareparts)

## 12 INFORMATION ZUR KONFORMITÄTSERKLÄRUNG

Wir erklären hiermit in alleiniger Verantwortung, dass dieses Produkt in der auf dem Markt vertriebenen Form die Anforderungen der harmonisierten EU-Richtlinien, die EU-Sicherheitsstandards und die produktspezifischen Standards erfüllt.

Die Konformitätserklärung ist Teil der Betriebsanleitung und liegt der Maschine bei.

## TRANSLATION OF THE ORIGINAL INSTRUCTIONS FOR USE

### Contents

1	About these operating instructions.....	11
1.1	Legends and signal words .....	11
2	Product description .....	11
2.1	Product overview (1).....	11
2.2	Function .....	12
2.3	Thermal protection .....	12
2.4	Designated use.....	12
2.5	Possible misuse.....	12
3	Safety instructions.....	12
3.1	General safety warnings .....	12
3.2	Electrical safety.....	13
4	Installation .....	13
4.1	Mounting the pressure line (1).....	13
5	Start-up .....	13
5.1	Safety.....	13
6	Operation .....	13
6.1	Switching the pump on (2).....	13
6.2	Switching the pump off .....	13
6.3	Pumping out to residual water level... ..	14
7	Maintenance and care.....	14
7.1	Cleaning the pump.....	14
8	Help in case of malfunction.....	14
9	Storage.....	15
10	Disposal .....	15
11	After-Sales/Service .....	15
12	Information on the Declaration of Conformity.....	15
13	Warranty.....	15

### 1 ABOUT THESE OPERATING INSTRUCTIONS

- The German version is the original operating instructions. All additional language versions are translations of the original operating instructions.
- It is essential to read through these operating instructions carefully before start-up. This is

essential for safe working and trouble-free handling.

- Always safeguard these operating instructions so that they can be consulted if you need any information about the appliance.
- Only pass on the appliance to other persons together with these operating instructions.
- Comply with the safety and warning information in these operating instructions.

#### 1.1 Legends and signal words

**⚠ DANGER!** Denotes an imminently dangerous situation which will result in fatal or serious injury if not avoided.

**⚠ WARNING!** Denotes a potentially dangerous situation which can result in fatal or serious injury if not avoided.

**⚠ CAUTION!** Denotes a potentially dangerous situation which can result in minor or moderate injury if not avoided.

**! IMPORTANT!** Denotes a situation which can result in material damage if not avoided.

**i NOTE** Special instructions for ease of understanding and handling.

### 2 PRODUCT DESCRIPTION

Various models of pumps are described in these operating instructions. Identify your model from the identification plate.

#### 2.1 Product overview (1)

No.	Component
1	Handle
2	Connection cable
3	Float switch cable
4	Pump housing
5	Combination adapter
6	Connection elbow
7	Suction slots
8	Float switch

## 2.2 Function

The pump draws the pumped medium directly through the suction slots and feeds it to the pump outlet. It is switched on and off using a float switch.

## 2.3 Thermal protection

The pump is equipped with a thermal protection switch which switches off the motor in the event of overheating. After a cooling down period of approx. 15 - 20 minutes, the pump switches on again automatically.

Operate the pump only when it is fully immersed.

## 2.4 Designated use

The pump is intended for private use in house and garden. It must only be operated within the scope of its usage limitations in accordance with the technical data.

The pump is suitable for:

- Water removal in the event of a flood
- Re-pumping and pumping out from vessels (e.g. swimming pools)
- Water removal from streams and shafts
- Water removal from drains and trickle shafts.
  - Only applies to the TS 400 ECO pump

The pump is suited exclusively for the conveying of the following fluids:

- Clear water, rainwater
- Water containing chlorine (e.g. swimming pools)
- Waste water
- Dirty water having a max. 5% suspended matter proportion and a grain size of max. 30 mm diameter.
  - Only applies to the TS 400 ECO pump

Any use not in accordance with this designated use shall be regarded as misuse.

## 2.5 Possible misuse

The pump must not be used in continuous operation. It is not suitable for conveying:

- Drinking water
- Salt water
- Foodstuffs
- Aggressive media, chemicals
- Corrosive, flammable, explosive or fuming fluids
- Fluids that are hotter than 35 °C
- Water containing sand and abrasive fluids.
  - Only applies to the TK 250 ECO pump

## 3 SAFETY INSTRUCTIONS

**⚠ DANGER! Danger from contact with live parts!** A defect in the pump or the extension cable can result in serious injury!

- Disconnect the connector plug from the mains immediately.
- Connect the device via an earth leakage circuit breaker with a rated leakage current of < 30 mA.

**⚠ WARNING! Risk of injury.** Defective and disabled safety and protective devices can result in serious injury.

- Have any defective safety and protective devices repaired.
- Never disable safety and protective devices.

**⚠ CAUTION! Danger of injury from hot water** After extended use against the closed pressure side (> 10 min.), the water in the pump can become very hot and may escape uncontrolled!

- Disconnect the pump from the mains supply and allow the pump and water to cool down.
- Check the water level on the suction side.
- Check the leak-tightness of the lines.
- Check the installation of the suction and pressure lines.
- Put the pump into operation again only after all the faults have been remedied!

### 3.1 General safety warnings

- This appliance can be used by children of 8 years and older and by persons with reduced physical, sensory or mental capabilities, or those lacking experience and knowledge, if they are supervised or have been instructed with regard to the safe use of the appliance and the ensuing risks. Children must not be allowed to play with the appliance. Cleaning and maintenance must not be carried out by children without supervision.
- People with very strong and complex restrictions may have needs that exceed the instructions described here.
- Never lift, transport or affix the pump by the mains cable. Do not pull the mains cable in order to pull the mains plug out of the socket.
- Unauthorised modifications or conversions to the pump are prohibited. Repairs may only be carried out by our customer service.

- Disconnect the mains plug before working on the device. Protect the mains plug against moisture.
- Only use the pump and extension cable if they are in flawless technical condition. Damaged appliances must not be operated.
- Maintain a safe distance to persons or animals or switch off the pump if animals approach.

### 3.2 Electrical safety

- The pump may not be operated while people are in the pool or pond.
- The mains voltage at your location must comply with the information regarding mains voltage in the Technical Data. Do not use any other supply voltage.
- The appliance must only be operated on electrical equipment in accordance with DIN/VDE 0100, parts 737, 738 and 702. A circuit breaker of 10 A must be installed for fuse protection.
- Only use an extension cords which are designed for outdoor use – minimum cross-section 3 x 1.5 mm<sup>2</sup>, quality of H07RN-F as per DIN 57282/57245 with splash-proof plug socket. Always fully unwind cable drums.
- Check the condition of you extension cable prior to every use.

## 4 INSTALLATION

### 4.1 Mounting the pressure line (1)

1. Screw the connecting bracket (6) onto the pump outlet.
2. Screw the combination nipple (5) into the connecting bracket.
3. Attach the hose to the combination nipple.

**i NOTE** The combination nipple can be trimmed to suit the selected hose connection. Use the largest possible hose diameter.

## 5 START-UP

### 5.1 Safety

**IMPORTANT! Risk of flooding!** In the event of faults in the pump, water can escape and cause consequential damage due to flooding.

- Take appropriate measures to avoid consequential damage caused by flooding in the event of faults in the pump.

- Operate the pump suspended from a cable or pay attention top a stable position of the pump.
- Operate the pump only when it is fully immersed.
- Make sure there is adequate clearance under the pump.
- Never allow the pump to run against a closed pressure line.
- When using in shafts, make sure the size is adequate.
- Always cover the shaft with a secure foot-plate.

## 6 OPERATION

### 6.1 Switching the pump on (2)

**IMPORTANT! Danger of damage to the pump!** The pump must not draw in any solid material. Sand and other abrasive materials in the pumped medium will destroy the pump.

- Ensure that no solids can enter the pumped medium.

**i NOTE** Use a suitable plate to ensure stable standing of the pump on muddy, sandy or stony ground.

1. Completely uncoil the mains connection cable.
  2. Make sure that the electrical plug connector is attached in an area safe from flooding.
  3. Change the terminal position and individually adjust the switching points of the float switch (8).
  4. Securely clamp the cable of the float switch on the pump housing. The recommended cable length of the float switch is approx. 120 mm.
  5. Slowly immerse the pump into the conveying medium. Hold the pump at a slight angle to allow any trapped air to escape.
  6. Insert the mains power plug into the power socket.
- The immersion pump switches on automatically using the float switch when a specific water level has been reached, and switches off again if the water drops below the switch-off height.

### 6.2 Switching the pump off

1. Remove the mains plug from the plug socket.

### 6.3 Pumping out to residual water level

**IMPORTANT! Danger of damage to the pump!** There is a danger during pumping out that the pump could run dry and cause equipment damage.

- Monitor the pump continuously when pumping out to the residual water level and avoid the pump running dry.
- Take the pump out of service when the residual water level is reached by pulling out the mains plug.

The float switch must be operated manually to pump to the residual water level:

1. Remove the mains plug from the plug socket.
2. Pull the float switch up and secure.
3. Insert the mains plug into the power socket. The pump switches on and starts to feed.

**f NOTE** If the water drops below the residual water level, the pump will draw air in. In this case, the pump must be vented when the water level rises and before using it again.

## 7 MAINTENANCE AND CARE

### 7.1 Cleaning the pump

**f NOTE** After conveying swimming pool water containing chlorine or fluids that leave residues, the pump must be flushed out with clear water.

1. Clean the suction slots on the suction foot with clear water, if necessary.

## 8 HELP IN CASE OF MALFUNCTION

**⚠ DANGER! Danger of electric shock!** There is a risk of electric shock when working on the pump.

- Disconnect the mains plug before starting any fault remedying work.
- Faults in the electrical system must be rectified by a qualified electrician.

**f NOTE** In the event of faults that you cannot rectify, please contact our Customer Service department.

Malfunction	Possible cause	Remedy
Engine does not start.	Impeller blocked.	Remove dirt from the suction area. Clean with a suitable tool through the opening on the back of the motor housing.
	Thermal protection switch has switched off.	Wait until the thermal protection switches on the pump again. Take note of the maximum temperature of the conveying medium. Have the pump inspected.
	No mains power.	Check the fuses, have the power supply checked by a qualified electrician.
Pump running but does not feed.	Float switch does not trip when the water level rises.	Send the pump to an AL-KO service facility.
	Air in pump housing.	Vent the pump by holding it at an angle.
	Blockage on the suction side.	Remove dirt from the suction area.
Delivery rate too low	Pressure line closed off.	Open the pressure line.
	Pressure hose kinked.	Straighten the pressure hose.
	Hose diameter too small.	Use a hose with a bigger diameter.
Delivery rate too low	Blockage on the suction side.	Remove dirt from the suction area.
	Feed head too high.	Observe the max. feed head, see technical data!

## 9 STORAGE

**i NOTE** If there is the danger of frost, the system must be completely drained and the pump must be stored in a frost-proof place.

## 10 DISPOSAL

 Electrical and electronic appliances do not belong in household waste, but should be collected and disposed of separately.

Packaging, equipment and accessories are made from recyclable materials, and must be disposed of accordingly.

## 11 AFTER-SALES/SERVICE

In the event of questions of warranty, repair or spare parts, please contact your nearest AL-

## 13 WARRANTY

We will remedy any material or manufacturing defects discovered in the device during the statutory period of limitation for claims for defects by repair or replacement at our discretion. The period of limitation is determined in each case by the law of the country in which the device was purchased.

Our warranty promise applies only if:

- These operating instructions are observed
- The device is handled correctly
- Original spare parts have been used

The warranty does not include:

- Paint damage attributable to normal wear
- Wear parts that are marked with a box  (x) on the spare parts card

The warranty period commences with the purchase by the first end user. The date on the proof of purchase is decisive. In the event of a warranty claim, please contact your dealer or the nearest authorised customer service centre with this declaration and the original proof of purchase. This declaration does not affect the purchaser's statutory claims for defects against the vendor.

KO Service Centre. These can be found on the Internet at:

[www.alko-garden.com/service-contacts](http://www.alko-garden.com/service-contacts)

Further information on spare parts can be found at:

[www.alko-garden.com/spareparts](http://www.alko-garden.com/spareparts)

## 12 INFORMATION ON THE DECLARATION OF CONFORMITY

We hereby declare, as the exclusively responsible party, that this product in its marketed form meets the requirements of the harmonised EU Directives, EU safety standards and the product-specific standards. The Declaration of Conformity forms part of the operating instructions and is included with the machine.

## VERTALING VAN DE ORIGINELE GEBRUIKERSHANDLEIDING

### Inhoudsopgave

1	Over deze gebruiksaanwijzing .....	16
1.1	Verklaring van pictogrammen en signaalwoorden .....	16
2	Productbeschrijving .....	16
2.1	Productoverzicht (1) .....	16
2.2	Werking .....	17
2.3	Thermische beveiliging .....	17
2.4	Reglementair gebruik .....	17
2.5	Mogelijk foutief gebruik .....	17
3	Veiligheidsinstructies .....	17
3.1	Algemeen veiligheidsinstructies .....	17
3.2	Elektrische veiligheid .....	18
4	Montage .....	18
4.1	Drukleiding monteren (1) .....	18
5	Ingebruikname .....	18
5.1	Veiligheid .....	18
6	Bediening .....	18
6.1	Aanzetten van de pomp (2) .....	18
6.2	Pomp uitschakelen .....	19
6.3	Afpompen tot op restwaterhoogte .....	19
7	Onderhoud en verzorging .....	19
7.1	Reinigen van de pomp .....	19
8	Hulp bij storingen .....	19
9	Opslag .....	20
10	Verwijderen .....	20
11	Klantenservice/service centre .....	20
12	Informatie bij de conformiteitsverklaring .....	20
13	Garantie .....	20

### 1 OVER DEZE GEBRUIKSAANWIJZING

- De Duitse versie is de originele gebruiksaanwijzing. Alle andere taalversies zijn vertalingen van de originele gebruiksaanwijzing.
- Lees voor de ingebruikname deze gebruiksaanwijzing absoluut zorgvuldig door. Dit is de voorwaarde voor veilig werken en een storingsvrij gebruik.

- Bewaar deze gebruiksaanwijzing goed zodat u erin het antwoord op uw vragen kunt terugvinden wanneer u informatie over het apparaat nodig heeft.
- Draag het apparaat alleen samen met deze gebruiksaanwijzing aan andere personen over.
- Lees en neem de veiligheids- en waarschuwingeninstructies in deze gebruiksaanwijzing in acht.

#### 1.1 Verklaring van pictogrammen en signaalwoorden

**⚠ GEVAAR!** Wijst op een direct gevaarlijke situatie, die, wanneer ze niet vermeden wordt, tot de dood of tot een ernstig letsel leidt.

**⚠ WAARSCHUWING!** Wijst op een potentieel gevaarlijke situatie, die, wanneer ze niet vermeden wordt, tot de dood of tot een zwaar letsel kan leiden.

**⚠ VOORZICHTIG!** Wijst op een potentieel gevaarlijke situatie, die, wanneer ze niet vermeden wordt, tot een licht of middelzwaar letsel kan leiden.

**LET OP!** Wijst op een situatie, die, wanneer ze niet vermeden wordt, tot materiële schade kan leiden.

**i OPMERKING** Speciale aanwijzingen voor meer duidelijkheid en een beter gebruik.

### 2 PRODUCTBESCHRIJVING

In deze gebruikershandleiding worden verschillende pompmodellen beschreven. U kunt uw model identificeren aan de hand van het typeplaatje.

#### 2.1 Productoverzicht (1)

Nr.	Component
1	Draaggreep
2	Aansluitkabel
3	Kabel vlotterschakelaar
4	Pomphuis
5	Combinippel
6	Elleboogstuk



Nr.	Component
7	Aanzuigsleuf
8	Vlotterschakelaar

## 2.2 Werking

De pomp zuigt de te pompen vloeistof rechtstreeks aan via de aanzuigspleten aan en pompt die naar de pompuitgang. Het apparaat wordt via een vlotterschakelaar in- en uitgeschakeld.

## 2.3 Thermische beveiliging

De pomp is uitgevoerd met een thermische beveiliging die de motor uitschakelt bij oververhitting. Na een afkoelfase van circa 15 - 20 minuten schakelt de pomp weer automatisch in.

Gebruik de pomp uitsluitend wanneer hij volkomen is ondergedompeld.

## 2.4 Reglementair gebruik

De pomp is bestemd voor particulier gebruik in huis en tuin. Hij mag alleen worden gebruikt binnen de grenswaarden en overeenkomstig de technische gegevens.

De pomp is geschikt voor:

- afvoeren van water na een overstroming
- het rond- en leegpompen van reservoirs (bijv. zwembassins)
- uitpompen van water uit bronnen en schachten
- ontwateren van draineringen en zinkputten.
  - uitsluitend bij pomp TS 400 ECO

De pomp is uitsluitend geschikt voor het pompen van de volgende vloeistoffen:

- schoon water, regenwater
- chloorhoudend water (zoals in zwembassins)
- gebruikswater
- vuilwater met max. 5 % aan zwevende deeltjes en een max. korrelgrootte van 30 mm doorsnede.
  - uitsluitend bij pomp TS 400 ECO

Elke andere of verder strekkende toepassing wordt beschouwd als niet overeenkomstig het gebruiksdoel.

## 2.5 Mogelijk foutief gebruik

De pomp mag niet worden ingezet voor continue werking. De pomp is niet geschikt voor het verpompen van:

- drinkwater
- zout water

- vloeibare levensmiddelen
- bijtende vloeistoffen, chemicaliën
- bijtende, brandbare, explosieve of gas producerende chemicaliën of vloeistoffen
- vloeistoffen die warmer zijn dan 35 °C
- zandhoudend water of schurende vloeistoffen.
  - uitsluitend bij pomp TK 250 ECO

## 3 VEILIGHEIDSINSTRUCTIES

**⚠ GEVAAR! Risico bij het aanraken van stroomvoerende onderdelen!** Een defect aan de pomp of aan de verlengkabel kan ernstig letsel veroorzaken!

- Neem de stekker onmiddellijk uit het stopcontact.
- Sluit het apparaat via een FI-veiligheidsschakelaar met een nominale foutstroom < 30 mA aan.

**⚠ WAARSCHUWING! Gevaar voor letsel.**

Defecte en buiten werking gestelde veiligheids- en beschermingsapparatuur kunnen ernstig letsel veroorzaken.

- Laat defecte veiligheids- en beschermingsapparatuur repareren.
- De veiligheids- en beschermingsuitrusting nooit buiten werking stellen.

**⚠ VOORZICHTIG! Risico op letsel door heet water** Als de pomp langdurig (> 10 minuten) moet draaien tegen een gesloten drukzijde in, kan het water in de pomp aanzienlijk worden verhit en onverwacht naar buiten spuiten!

- Haal de stekker uit het stopcontact en laat pomp en water afkoelen.
- Controleer het waterpeil aan de zuigzijde.
- Controleer de dichtheid van de leidingen.
- Controleer de installatie van de aanzuig- en persleiding.
- Neem de pomp pas weer in gebruik nadat alle storingen zijn verholpen!

### 3.1 Algemeen veiligheidsinstructies

- Dit apparaat kan door kinderen vanaf 8 jaar en door personen met fysieke, sensorische of mentale beperkingen of gebrek aan ervaring en kennis worden gebruikt, mits zij onder toezicht staan of voorgelicht zijn over het veilige gebruik van het apparaat, en de gevaren begrijpen die ervan uit kunnen gaan. Kinderen

mogen niet met het apparaat spelen. Reiniging en onderhoud mogen niet door kinderen zonder toezicht uitgevoerd worden.

- Personen met zeer sterke en complexe beperkingen kunnen behoeften hebben die boven de hier beschreven aanwijzingen uit gaan.
- De pomp nooit aan de voedingskabel optillen, transporteren of bevestigen. De voedingskabel niet gebruiken om de stekker uit het stopcontact te trekken.
- Het eigenhandig aanbrengen van veranderingen of ombouwen van de pomp is verboden. Reparaties mogen alleen door onze service-dienst worden uitgevoerd.
- Trek de stekker uit het stopcontact voordat u aan het apparaat werkt. De stekker beschermen tegen vocht.
- De pomp en de verlengkabel uitsluitend in onbeschadigde hoedanigheid gebruiken. Beschadigde apparaten mogen niet worden gebruikt.
- Houd een veiligheidsafstand t.o.v. dieren of schakel de pomp uit als er dieren in de buurt komen.

### 3.2 Elektrische veiligheid

- Wanneer er zich personen in het zwembad of de tuinvijver bevinden, mag de pomp niet worden bediend.
- De netspanning in huis moet overeenstemmen met de vermeldingen voor netspanning in de Technische Gegevens; gebruik geen andere voedingsspanning.
- Het apparaat mag uitsluitend worden gebruikt met een elektrische inrichting die voldoet aan de vereisten vermeld in DIN/VDE 0100, Paragraaf 737, 738 en 702. Om veiligheidsredenen moet een leidingbeveiligingsschakelaar 10 A worden geïnstalleerd.
- Alleen verlengkabel gebruiken die voor gebruik in de buitenlucht zijn bedoeld – minimale diameter 3 x 1,5 mm<sup>2</sup>, kwaliteit H07RN-F volgens DIN 57282/57245 met spatwaterdichte aansluiting. Wikkel een kabeltrommel altijd helemaal af.
- Vooraf aan de ingebruikname de hoedanigheid van uw verlengkabel controleren.

## 4 MONTAGE

### 4.1 Drukleiding monteren (1)

1. Aansluithoek (6) in de pomputgang draaien.

2. Combinatiefitting (5) in de aansluithoek draaien.
3. Slang aan de combinatiefitting bevestigen.

**OPMERKING** De combinatiefitting kan worden afgesneden naargelang de gekozen slang-aansluiting. Gebruik een zo groot mogelijke slangdiameter.

## 5 INGEBRUIKNAME

### 5.1 Veiligheid

**LET OP! Gevaar voor overstrooming!** Bij storingen aan de pomp kan er water vrijkomen en gevolgschade door overstrooming veroorzaken.

- Voorkom door geschikte maatregelen dat bij een storing aan de pomp gevolgschade door overstrooming zou kunnen optreden.
- Gebruik de pomp aan een touw hangend of let op een veilige stand van de pomp.
- Gebruik de pomp uitsluitend wanneer deze volkomen is ondergedompeld.
- Houd voldoende afstand aan ten opzichte van de ondergrond.
- Laat de pomp nooit draaien terwijl de drukleiding is afgesloten.
- Let bij gebruik in zinkputten steeds op de afdoende dimensionering.
- Zorg dat de put voor lopende mensen en dieren steeds veilig is afgedekt.

## 6 BEDIENING

### 6.1 Aanzetten van de pomp (2)

**LET OP! Gevaar voor schade aan het apparaat!** De pomp mag geen vaste bestanddelen aanzuigen. Door zand en andere schurende bestanddelen in de verpompte vloeistof raakt de pomp defect.

- Let erop dat er geen vaste voorwerpen in het te pompen medium terecht kunnen komen.

**OPMERKING** Gebruik bij een modderige, zandige of steenachtige ondergrond een geschikte plaat om de pomp veilig op te plaatsen.

1. Voedingskabel geheel afrollen.
2. Controleer of elektrische aansluitpunten veilig zijn aangebracht en niet nat kunnen worden.
3. Klempositie wijzigen en de schakelpunten van de vlotter-schakelaar (8) individueel afstellen.

4. Kabel van de vlotterschakelaar aan het pomphuis vastklemmen. Aanbevolen kabel-lengte van vlotterschakelaar ca. 120 mm.
5. Dompelpomp langzaam in de te pompen vloeistof dompelen. Houd de pomp hierbij iets schuin zodat eventueel ingesloten lucht kan ontsnappen.
6. Stekker in het stopcontact steken.
  - De pomp schakelt via de vlotterschakelaar bij het bereiken van een bepaalde waterstand automatisch in en bij het dalen van de waterstand tot uitschakelhoogte automatisch uit.

## 6.2 Pomp uitschakelen

1. Trek de lichtnetstekker uit het stopcontact.

## 6.3 Afpompen tot op restwaterhoogte

**LET OP! Gevaar voor schade aan het apparaat!** Bij het afpompen is er kans dat de pomp droogloopt en er daardoor schade aan het apparaat optreedt.

- Bij het afpompen tot restwaterhoogte moet de pomp voortdurend worden gecontroleerd om te voorkomen dat de pomp droog loopt.
- Zet de pomp bij het bereiken van de restwaterhoogte door loshalen van de lichtnetstekker buiten bedrijf.

Voor afpompen tot op restwaterhoogte moet de vlotterschakelaar handmatig worden bediend:

1. Trek de netstekker uit het stopcontact.
2. Vlotterschakelaar naar boven leggen en bevestigen.
3. Stekker in het stopcontact steken. De pomp schakelt in en begint te pompen.

**OPMERKING** Zodra het waterniveau onder de restwaterhoogte komt, zal de pomp lucht gaan aanzuigen. In dat geval moet de pomp bij stijgende waterstand en alvorens in te schakelen eerst worden ontvlucht.

## 7 ONDERHOUD EN VERZORGING

### 7.1 Reinigen van de pomp

**OPMERKING** Na het verpompen van chloorhoudend zwembadwater of vloeistoffen die resten achterlaten, moet de pomp met schoon water worden doorgespoeld.

1. Reinig de aanzuigsleuf van de zuigvoet indien nodig met schoon water.

## 8 HULP BIJ STORINGEN

**⚠ GEVAAR! Gevaar voor elektrische schok!** Bij werkzaamheden aan de pomp is er gevaar voor een elektrische schok.

- Haal bij werkzaamheden voor het verhelpen van storingen altijd eerst de stekker los.
- Laat een storing in de elektrische installatie verhelpen door een deskundig elektrotechnicus.

**ℹ OPMERKING** Neem contact op met onze deskundige klantenservice wanneer storingen niet kunnen worden verholpen.

Storing	Mogelijke oorzaak	Oplossing
Motor draait niet.	Pomprotor geblokkeerd.	Verwijder de vervuiling in het aanzuigbereik. Reinig met geschikt gereedschap via de opening aan de achterkant van de motorbehuizing.
	Thermische beveiligingsschakelaar heeft uitgeschakeld.	Wachten totdat de thermische beveiligingsschakelaar de pomp weer inschakelt. Let op de maximale temperatuur van de te pompen vloeistof. Laat de pomp nakijken.
	Geen netspanning aanwezig.	Controleer de zekeringen; laat de stroomvoorziening controleren door een deskundig electricien.
	Vlotterschakelaar schakelt niet bij stijgende waterstand.	Stuur de pomp op naar een AL-KO servicepunt.

Storing	Mogelijke oorzaak	Oplossing
Pomp draait maar pompt geen vloeistof.	Lucht aanwezig in het pomphuis.	Ontlucht de pomp door deze schuin te houden.
	Verstopping aan de aanzuigzijde.	Verwijder de vervuiling in het aanzuigberek.
	Drukleiding gesloten.	Open de drukleiding.
	Drukslang geknikt.	Breng de drukslang in orde.
Gepompte hoeveelheid water te gering	Slangdiameter te klein.	Gebruik een drukslang met grotere diameter.
	Verstopping aan de aanzuigzijde.	Verwijder de vervuiling in het aanzuigberek.
	Opvoerhoogte te groot.	Let op de max. opvoerhoogte, zie de technische gegevens!

## 9 OPSLAG

**f OPMERKING** Bij gevaar voor vorst moet het systeem volledig geleegd en de pomp op een vorstveilige plek bewaarde worden.

## 13 GARANTIE

Eventueel binnen de wettelijke termijn voor aansprakelijkheid optredende materiaal- of fabricagefouten van het apparaat worden naar eigen oordeel door ons verholpen, hetzij door reparatie of door levering van een vervangend apparaat. De geldende termijn voor aansprakelijkheid hangt in elk geval af van de wetgeving in het land waarin het apparaat werd aangeschaft.

Onze garantie geldt alleen bij:

- naleving van deze gebruikershandleiding
- Deskundig gebruik
- Gebruik van originele reserveonderdelen

De garantie vervalt bij:



- Eigenhandig uitgevoerde reparatiepogingen
- Eigenhandig aangebrachte technische wijzigingen
- Gebruik voor andere doeleinden dan het gebruiksdoel

Van de garantie zijn uitgesloten:

- lakschade opgetreden als gevolg van normaal gebruik
- Slijtageonderdelen die op de reserveonderdelenkaart met een kader xxxxxx (x) zijn aangeduid

De garantietermijn begint bij de aanschaf door de eerste eindgebruiker. Maatgevend is daarbij de datum op de kassabon. Ga met deze garantieverklaring en de originele kassabon naar uw dealer of naar de dichtstbijzijnde klantenservice. Deze verklaring laat het vorderingsrecht van de koper jegens de verkoper wegens defecten aan het apparaat onverlet.

## 10 VERWIJDEREN

 Elektrische en elektronische apparaten horen niet bij het gewone afval, maar moeten  afzonderlijk worden gerecycled!

Verpakking, apparaat en toebehoren zijn vervaardigd van materialen die voor hergebruik geschikt zijn. Verwijder deze daarom dienovereenkomstig.

## 11 KLANTENSERVICE/SERVICE CENTRE

Voor vragen over garantie, reparatie of reserveonderdelen kunt u contact opnemen met het dichtstbijzijnde AL-KO service centre. Deze vindt u op internet op het volgende adres:

[www.alko-garden.com/service-contacts](http://www.alko-garden.com/service-contacts)

Verdere informatie over reserveonderdelen vindt u op:

[www.alko-garden.com/spareparts](http://www.alko-garden.com/spareparts)

## 12 INFORMATIE BIJ DE CONFORMITEITSVERKLARING

We verklaren hierbij onder onze eigen verantwoordelijkheid dat dit product, zoals het op de markt wordt gebracht, voldoet aan de eisen van de geharmoniseerde EU-richtlijnen, de EU-veiligheidsnormen en de productspecifieke normen. De conformiteitsverklaring is deel van de gebruikshandleiding en wordt met de machine meegeleverd.

**TRADUCTION DE LA NOTICE D'UTILISATION ORIGINALE****Table des matières**

1	À propos de cette notice .....	21
1.1	Explications des symboles et des mentions .....	21
2	Description du produit .....	21
2.1	Aperçu produit (1) .....	21
2.2	Fonction .....	22
2.3	Protection thermique .....	22
2.4	Utilisation conforme .....	22
2.5	Éventuelles utilisations erronées .....	22
3	Consignes de sécurité .....	22
3.1	Consignes générales de sécurité .....	23
3.2	Sécurité électrique .....	23
4	Montage .....	23
4.1	Installer la conduite de pression (1) .....	23
5	Mise en service .....	23
5.1	Sécurité .....	23
6	Utilisation .....	24
6.1	Mettre la pompe en service (2) .....	24
6.2	Mettre la pompe hors service. ....	24
6.3	Pompage à hauteur de l'eau résiduaire .....	24
7	Maintenance et entretien .....	24
7.1	Nettoyer la pompe .....	24
8	Aide en cas de pannes .....	24
9	Stockage .....	25
10	Élimination .....	25
11	Service clients/après-vente .....	25
12	Informations relatives à la déclaration de conformité .....	25
13	Garantie .....	26

**1 À PROPOS DE CETTE NOTICE**

- La notice d'utilisation originale est la version en langue allemande. Toutes les autres versions linguistiques sont des traductions de la notice d'utilisation originale.

- Lire impérativement la présente notice avec attention avant la mise en service. Ceci constitue une condition préalable à un travail sûr et une bonne maniabilité.
- Conservez toujours cette notice de manière à pouvoir la consulter facilement si vous avez besoin d'informations sur l'appareil.
- Si vous cédez l'appareil à un tiers, remettez-lui impérativement cette notice.
- Lisez et respectez les consignes de sécurité et les avertissements de la présente notice.

**1.1 Explications des symboles et des mentions**

**⚠ DANGER !** Indique une situation de danger immédiat qui, si elle n'est pas évitée, entraîne la mort ou une blessure grave.

**⚠ AVERTISSEMENT !** Indique une situation de danger potentiel qui, si elle n'est pas évitée, pourrait entraîner la mort ou une blessure grave.

**⚠ ATTENTION !** Indique une situation de danger potentiel qui, si elle n'est pas évitée, pourrait entraîner des blessures légères ou de gravité moyenne.

**⚠ ATTENTION !** Indique une situation qui, si elle n'est pas évitée, pourrait entraîner des dommages matériels.

**i REMARQUE** Instructions spéciales pour une meilleure compréhension et une manipulation correcte.

**2 DESCRIPTION DU PRODUIT**

Dans la présente notice d'utilisation sont décrits divers modèles de pompes. Identifiez votre modèle à l'aide de la plaque signalétique.

**2.1 Aperçu produit (1)**

N°	Pièce
1	Poignée de transport
2	Câble de raccordement
3	Câble interrupteur à flotteur
4	Corps de pompe
5	Embout mixte

N°	Pièce
6	Coude de raccordement
7	Orifice d'aspiration
8	Interrupteur à flotteur

## 2.2 Fonction

La pompe aspire directement le liquide transporté via les fentes d'aspiration et l'achemine jusqu'à la sortie de pompe. Elle est mise en et hors service par un interrupteur à flotteur.

## 2.3 Protection thermique

La pompe est équipée d'un interrupteur de protection thermique qui met le moteur hors service en cas de surchauffe. La pompe redémarre automatiquement après une phase de refroidissement d'env. 15 à 20 minutes.

Utiliser cette pompe uniquement lorsque la pompe est entièrement immergée.

## 2.4 Utilisation conforme

La pompe est destinée pour l'usage privé dans la maison et le jardin. Elle peut uniquement être exploitée dans le respect des limites d'utilisation conformes aux caractéristiques techniques.

La pompe est idéale pour :

- évacuer l'eau lors d'inondations
- le transvasement ou la vidange de conteneurs (par ex. piscines)
- le soutirage d'eau dans les puits ou les fosses
- évacuer l'eau des drainages et des puisards.
  - uniquement pour la pompe TS 400 ECO

La pompe est uniquement conçue pour acheminer les liquides suivants :

- eau claire, eau de pluie
- eau chlorée (par ex. piscines)
- eau sanitaire
- eau résiduaire avec un pourcentage de matières en suspension de max. 5 % et un diamètre de particules de max. 30 mm.
  - uniquement pour la pompe TS 400 ECO

Toute autre utilisation ou toute utilisation dépassant ce cadre est considérée comme non conforme.

## 2.5 Éventuelles utilisations erronées

La pompe ne peut pas être utilisée de manière continue. Elle n'est pas adaptée pour le transport :

- de l'eau potable
- de l'eau salée
- des denrées alimentaires
- des agents agressifs ou des produits chimiques
- des liquides corrosifs, combustibles, explosifs ou gazeux
- des liquides à température supérieure à 35 °C
- de l'eau sableuse ou de liquides abrasifs.
  - Uniquement pour la pompe TK 250 ECO

## 3 CONSIGNES DE SÉCURITÉ

**⚠ DANGER ! Danger en cas de contact avec des pièces sous tension !** Un défaut sur la pompe ou sur le câble de rallonge peut entraîner de graves blessures !

- Débranchez la fiche immédiatement du secteur.
- Branchez l'appareil via un disjoncteur de protection FI avec un courant de fuite nominal < 30 mA.

**⚠ AVERTISSEMENT ! Risque de blessures.** Des dispositifs de sécurité et de protection défectueux et hors service risquent d'entraîner des blessures graves.

- Faites réparer des dispositifs de sécurité et de protection défectueux.
- Ne mettez jamais les dispositifs de sécurité et de protection hors service.

**⚠ ATTENTION ! Risque de blessures dues à l'eau chaude** En cas de fonctionnement prolongé vers le côté refoulement fermé (> 10 min), l'eau peut fortement chauffer et sortir de manière incontrôlée.

- Débrancher la pompe du secteur et laisser la pompe et l'eau refroidir.
- Vérifier le niveau d'eau côté aspiration.
- Vérifier l'étanchéité des conduites.
- Vérifier l'installation de la conduite de pression et d'aspiration.
- Ne remettre la pompe en service qu'une fois tous les défauts supprimés.

### 3.1 Consignes générales de sécurité

- Cet appareil peut être utilisée par les enfants à partir de 8 ans ainsi que par ailleurs, par des personnes ayant des capacités physiques, sensorielles ou mentales réduites ou un manque d'expérience et de connaissances si elles sont sous surveillance ou ont été instruites quant à l'utilisation sûre de l'appareil et ont compris les risques en résultant. Interdiction pour les enfants de jouer avec l'appareil. Le nettoyage et la maintenance par l'utilisateur ne peuvent être réalisés par des enfants sans surveillance.
- Les personnes soumises à des limitations physiques très fortes et complexes peuvent avoir des besoins dépassant le cadre des instructions décrites ici.
- Ne jamais lever, transporter ou fixer la pompe par le câble d'alimentation. Ne pas utiliser le câble d'alimentation pour débrancher la fiche de la prise de courant.
- Les modifications ou transformations du propre chef du client sont interdites sur la pompe. Les réparations ne doivent être effectuées que par notre service après-vente.
- Lors des travaux sur l'appareil, débrancher la fiche électrique. Protéger la fiche électrique de l'humidité.
- Utilisez la pompe et la rallonge de câble uniquement s'ils sont en parfait état de fonctionnement. Les appareils endommagés ne doivent pas être mis en service.
- Respectez une distance de sécurité avec les animaux, et éteignez la pompe lorsque des animaux s'approchent.

### 3.2 Sécurité électrique

- Si des personnes se trouvent dans les piscines ou les plans d'eau, ne pas utiliser la pompe.
- La tension secteur domestique doit être conforme aux données de la tension secteur indiquées dans les caractéristiques techniques, ne pas utiliser d'autres sources d'alimentation.
- L'appareil ne doit être utilisé que sur un équipement électrique conforme à la norme DIN/VDE 0100, Parties 737, 738 et 702. Pour la protection par fusible, il faut installer un disjoncteur automatique de 10 A.
- Utiliser uniquement un câble de rallonge prévu pour une utilisation en extérieur - section minimale de 3 x 1,5 mm<sup>2</sup> de qualité rH07RN-

F conforme à la DIN 57282/57245 et équipé d'un dispositif d'enfichage avec protection contre les projections d'eau. Toujours dérouler entièrement les tambours de câble.

- Avant chaque mise en service, contrôlez l'état de votre rallonge de câble.

## 4 MONTAGE

### 4.1 Installer la conduite de pression (1)

1. Visser le coude de raccordement (6) à la sortie de pompe.
2. Visser l'embout mixte (5) au coude de raccordement.
3. Fixer le flexible sur l'embout mixte.

**REMARQUE** L'embout mixte peut être coupé conformément au raccord de flexible sélectionné. Utiliser le plus grand diamètre de flexible possible.

## 5 MISE EN SERVICE

### 5.1 Sécurité

**ATTENTION ! Danger d'inondation.** En cas de pannes sur la pompe, l'eau peut s'échapper et provoquer des dommages par inondation.

- Par des mesures adaptées, éviter que les défauts sur la pompe n'entraînent de dégâts en cas d'inondation.
- Accrocher la pompe à un câble ou placer la pompe sur un support sûr.
- Utiliser cette pompe uniquement lorsque la pompe est entièrement immergée.
- Veiller à ce qu'il y ait un écart suffisant avec le sol.
- Ne jamais laisser la pompe fonctionner vers le côté refoulement fermé.
- Veiller à ce que les fosses présentent des dimensions suffisantes.
- Toujours couvrir les fosses de sorte que l'on puisse marcher dessus en toute sécurité.

## 6 UTILISATION

### 6.1 Mettre la pompe en service (2)

**ATTENTION ! Risque d'endommager l'appareil.** La pompe ne peut pas aspirer de corps solides. Le sable et les matières abrasives contenues dans le liquide de refoulement détruisent la pompe.

- Veiller à ce qu'aucun corps solide ne puisse pénétrer dans le liquide pompé.

**i REMARQUE** En cas de sol pierreux, sableux ou boueux, il est conseillé d'utiliser une plaque offrant une assise sûre à la pompe.

1. Dérouler entièrement le câble d'alimentation électrique.
2. Assurer que les connecteurs électriques sont installés dans la zone hors de portée des inondations.
3. Modifier la position de serrage et régler individuellement les points d'enclenchement de l'interrupteur à flotteur (8).
4. Fixer le câble de l'interrupteur à flotteur en le bloquant sur le corps de pompe. Longueur de câble conseillée de l'interrupteur à flotteur : env. 120 mm.
5. Plonger lentement la pompe immergée dans le liquide refoulé. Tenir alors la pompe immergée en position oblique afin que l'air renfermé puisse s'échapper.
6. Brancher la fiche réseau dans la prise.
  - La pompe immergée démarre automatiquement par le biais de l'interrupteur à flotteur lorsqu'elle atteint un niveau d'eau défini et elle s'arrête lorsque le niveau d'eau baisse au-dessous de la hauteur d'arrêt.

### 6.2 Mettre la pompe hors service.

1. Débrancher la prise secteur de la prise de courant.

### 6.3 Pompage à hauteur de l'eau résiduaire

**ATTENTION ! Risque d'endommager l'appareil.** Lors du pompage, il existe un risque que la pompe fonctionne à sec, ce qui peut endommager l'appareil.

- Surveiller continuellement la hauteur de l'eau résiduaire lorsque la pompe est en service et éviter que la pompe fonctionne à sec.
- Mettre la pompe hors service en débranchant la prise secteur après avoir atteint la hauteur d'eau résiduaire.

Pour pomper à hauteur d'eau résiduaire, il convient de commander manuellement l'interrupteur à flotteur :

1. Débrancher la prise secteur de la prise de courant.
2. Tourner l'interrupteur à flotteur vers le haut et le fixer.
3. Brancher la fiche secteur dans la prise murale. La pompe se met en service et commence à acheminer.

**i REMARQUE** Si la hauteur d'eau résiduaire n'est pas atteinte, la pompe aspire de l'air. Dans ce cas, il convient de purger la pompe à niveau d'eau croissant et avant une nouvelle exploitation.

## 7 MAINTENANCE ET ENTRETIEN

### 7.1 Nettoyer la pompe

**i REMARQUE** La pompe doit être nettoyée à l'eau claire après avoir transporté de l'eau de piscine chlorée ou des liquides qui laissent des résidus dans l'appareil.

1. Le cas échéant, nettoyer les fentes d'aspiration du pied d'aspiration avec de l'eau claire.

## 8 AIDE EN CAS DE PANNES

**⚠ DANGER ! Risque d'électrocution !** Lors des travaux sur la pompe, il y a un risque de recevoir un choc électrique.

- Débranchez la prise secteur avant d'éliminer les défauts.
- Les défauts de l'installation électrique doivent être éliminés par un électricien qualifié.

**i REMARQUE** Si les dysfonctionnements ne peuvent être corrigés, veuillez vous adresser à notre service clientèle compétent.



Panne	Causes possibles	Solution
Le moteur ne fonctionne pas.	La roue de roulement est bloquée.	Éliminer les résidus de la zone d'aspiration. Nettoyer à l'aide d'un outil adapté à travers l'ouverture située à l'arrière du carter du moteur.
	L'interrupteur de production thermique s'est désactivé.	Attendre que l'interrupteur de production thermique remette la pompe en marche. Tenir compte de la température maximale du liquide de refoulement. Faire contrôler la pompe.
	Pas de tension secteur disponible.	Contrôler les fusibles et faire contrôler l'alimentation électrique par un électricien qualifié.
La pompe est en service, mais ne refoule pas.	L'interrupteur à flotteur ne commute pas lorsque le niveau d'eau augmente.	Renvoyer la pompe à un centre de service AL-KO.
	Le corps de pompe contient de l'air.	Purger la pompe en l'inclinant.
	Côté aspiration bouché.	Éliminer les résidus de la zone d'aspiration.
	Conduite de refoulement fermée.	Ouvrir la conduite de refoulement.
	Tuyau de refoulement plié.	Tendre le tuyau de refoulement.

Panne	Causes possibles	Solution
Le volume refoulé est insuffisant	Le diamètre du tuyau est trop faible.	Utiliser un tuyau de refoulement plus grand.
	Côté aspiration bouché.	Éliminer les résidus de la zone d'aspiration.
	La hauteur de refoulement est trop élevée.	Tenir compte de la hauteur maximale de refoulement, voir les caractéristiques techniques !

## 9 STOCKAGE

**REMARQUE** En cas de risque de gel, le système doit être entièrement purgé et la pompe rangée dans un lieu à l'abri du gel.

## 10 ÉLIMINATION

 Les appareils électriques et électroniques ne doivent pas être jetés aux ordures ménagères, mais être triés avant leur mise au rebut.

L'emballage, l'appareil et les accessoires sont fabriqués en matériaux recyclables et doivent être éliminés de manière adéquate.

## 11 SERVICE CLIENTS/APRÈS-VENTE

En cas de questions portant sur la garantie, les réparations ou les pièces de rechange, contacter le service de maintenance AL-KO le plus proche de chez vous. Vous le trouverez à l'adresse suivante sur Internet :

[www.alko-garden.com/service-contacts](http://www.alko-garden.com/service-contacts)

Vous trouverez de plus amples informations sur les pièces de rechange à l'adresse :

[www.alko-garden.com/spareparts](http://www.alko-garden.com/spareparts)

## 12 INFORMATIONS RELATIVES À LA DÉCLARATION DE CONFORMITÉ

Nous déclarons par la présente sous notre seule responsabilité que ce produit, sous la forme mise sur le marché, répond aux dispositions des directives UE harmonisées, des normes de sécurité UE et des normes spécifiques aux produits. La déclaration de conformité fait partie de la notice d'utilisation et est jointe à la machine.

## 13 GARANTIE

Pendant la période légale de garantie contre les vices de fabrication, nous éliminons par réparation ou remplacement, selon notre choix, tout défaut de matériau ou de fabrication survenu sur l'appareil. La durée de prescription dépend de la législation respective en vigueur dans le pays où a été acheté l'appareil.

Notre garantie s'applique seulement en cas :

- de respect du présent manuel d'utilisation,
- d'utilisation correcte,
- d'utilisation de pièces de rechange d'origine.

La garantie ne s'applique pas en cas :

- de tentatives de réparation par l'utilisateur,
- de modifications techniques par l'utilisateur,
- d'utilisation non conforme.

Sont exclues de la garantie :

- les détériorations de la peinture dues à une usure normale,
- les pièces d'usure qui figurent en encadré sur la carte des pièces de rechange xxxxxx (x).

La période de garantie commence à courir au moment de l'achat par le premier utilisateur final. La date d'achat figurant sur la preuve d'achat fait foi. Veuillez vous adresser à votre revendeur ou bien au point de service après-vente agréé le plus proche, en présentant cette déclaration et la preuve d'achat. Les droits légaux de l'acheteur vis-à-vis du vendeur en cas de défaut ne sont pas affectés par cette déclaration.

**TRADUZIONE DEL MANUALE PER L'USO ORIGINALE****Sommario**

1 Istruzioni per l'uso .....	27
1.1 Descrizione dei simboli e parole segnaletiche .....	27
2 Descrizione del prodotto .....	27
2.1 Panoramica prodotto (1) .....	27
2.2 Funzione .....	28
2.3 Termoprotezione .....	28
2.4 Utilizzo conforme alla destinazione ...	28
2.5 Possibile uso errato .....	28
3 Indicazioni di sicurezza .....	28
3.1 Avvertenze generali di sicurezza .....	28
3.2 Sicurezza elettrica .....	29
4 Montaggio .....	29
4.1 Montaggio del tubo di mandata (1) ...	29
5 Messa in funzione .....	29
5.1 Sicurezza .....	29
6 Utilizzo .....	29
6.1 Accensione della pompa (2) .....	29
6.2 Spegnimento della pompa .....	30
6.3 Pompaggio fino al livello d'acqua residuo .....	30
7 Manutenzione e cura .....	30
7.1 Pulizia della pompa .....	30
8 Supporto in caso di anomalie .....	30
9 Conservazione .....	31
10 Smaltimento .....	31
11 Servizio clienti/Assistenza .....	31
12 Informazioni sulla dichiarazione di conformità .....	31
13 Garanzia .....	32

**1 ISTRUZIONI PER L'USO**

- Le istruzioni per l'uso originali sono quelle in tedesco. Tutte le altre varianti linguistiche sono traduzioni delle istruzioni per l'uso originali.

- Prima della messa in funzione, leggere attentamente queste istruzioni per l'uso. È il presupposto per lavorare in modo sicuro e per una gestione regolare.
- Conservare le presenti istruzioni per l'uso in maniera da potervi leggere, qualora si rendesse necessaria, un'informazione a proposito dell'apparecchio.
- Consegnare l'apparecchio ad altre persone solo insieme alle presenti istruzioni per l'uso.
- Attenersi alle indicazioni di sicurezza e alle avvertenze contenute nelle presenti istruzioni per l'uso.

**1.1 Descrizione dei simboli e parole segnaletiche**

 **PERICOLO!** Mostra una situazione pericolosa imminente che, se non viene evitata, ha come conseguenza la morte o una lesione grave.

 **ATTENZIONE!** Mostra una situazione potenzialmente pericolosa che, se non viene evitata, potrebbe avere come conseguenza la morte o una lesione grave.

 **CAUTELE!** Mostra una situazione potenzialmente pericolosa che, se non viene evitata, potrebbe avere come conseguenza una lesione leggera o di media gravità.

**ATTENZIONE!** Mostra una situazione che, se non viene evitata, potrebbe avere come conseguenza dei danni materiali.

 **AVVISO** Indicazioni speciali volte a migliorare la comprensione e l'uso.

**2 DESCRIZIONE DEL PRODOTTO**

Nel presente manuale per l'uso vengono descritti diversi modelli di pompe. Identificare il proprio modello sulla base della targhetta dati.

**2.1 Panoramica prodotto (1)**

N.	Componente
1	Maniglia di trasporto
2	Cavo di collegamento
3	Cavo interruttore a galleggiante
4	Corpo pompa

N.	Componente
5	Adattatore combinato
6	Squadretta di collegamento
7	Fessure d'aspirazione
8	Interruttore a galleggiante

## 2.2 Funzione

La pompa aspira il liquido direttamente attraverso le fessure di aspirazione e lo convoglia sull'uscita. Viene accesa e spenta per mezzo di un interruttore a galleggiante.

## 2.3 Termoprotezione

La pompa è dotata di un interruttore di termoprotezione che spegne il motore in caso di surriscaldamento. Dopo una fase di raffreddamento di circa 15-20 minuti, la pompa si riattiva automaticamente.

Utilizzare la pompa solo se è completamente immersa.

## 2.4 Utilizzo conforme alla destinazione

La pompa è destinata all'uso privato in casa e in giardino. Deve essere utilizzata esclusivamente nell'ambito dei limiti imposti in conformità ai dati tecnici.

La pompa è adatta a:

- drenaggio in caso di allagamenti
- travaso e svuotamento di serbatoi (p.e. piscine)
- prelievo d'acqua da fontane e pozzetti
- prosciugamento di scarichi e pozzi drenanti.
  - solo per pompa TS 400 ECO

La pompa è indicata esclusivamente per convogliare i seguenti liquidi:

- acqua pulita, acqua piovana
- acqua clorosa (ad es. piscine)
- acqua sanitaria
- reflui con max. 5% di solidi in sospensione e una granulometria di max. 30 mm di diametro.
  - solo per pompa TS 400 ECO

Un utilizzo diverso o ulteriore non viene considerato conforme alla destinazione d'uso.

## 2.5 Possibile uso errato

La pompa non deve essere utilizzata in esercizio permanente. Non è adatta a convogliare:

- acqua potabile

- acqua salata
- generi alimentari
- liquidi aggressivi, prodotti chimici
- liquidi corrosivi, infiammabili, esplosivi o effervescenti
- liquidi a temperature superiori a 35 °C
- acqua sabbiosa e liquidi abrasivi.
  - solo per pompa TK 250 ECO

## 3 INDICAZIONI DI SICUREZZA

**⚠ PERICOLO! Pericolo in caso di contatto con parti in tensione!** Un difetto della pompa o del cavo di prolunga può causare gravi infortuni.

- Scollegare immediatamente la spina dalla rete elettrica.
- Collegare l'apparecchio con un interruttore salvavita dotato di corrente di guasto nominale < 30 mA.

**⚠ ATTENZIONE! Pericolo di lesioni.** Dispositivi di sicurezza e di protezione difettosi o disattivati possono avere come conseguenza lesioni gravi.

- Far riparare i dispositivi di sicurezza e di protezione difettosi.
- Non disattivare mai i dispositivi di sicurezza e di protezione.

**⚠ CAUTELA! Pericolo di infortunio dovuto ad acqua calda** In caso di utilizzo prolungato contro il lato in pressione chiuso (> 10 min.) l'acqua nella pompa può riscaldarsi fortemente e fuoriuscire in modo incontrollato!

- Separare la pompa dalla rete e lasciar raffreddare la pompa e l'acqua.
- Controllare il livello dell'acqua lato aspirazione.
- Verificare la tenuta delle condotte.
- Verificare l'installazione del tubo di aspirazione e del tubo di mandata.
- Rimettere la pompa in funzione solo dopo aver eliminato tutti i vizi!

### 3.1 Avvertenze generali di sicurezza

- Questo apparecchio può essere utilizzata da bambini di età superiore a 8 anni e da persone con capacità fisiche, sensoriali o mentali ridotte o con mancanza di esperienza e conoscenza se sono sorvegliati o informati sull'uso sicuro dell'apparecchio e comprendono i rischi che ne derivano. I bambini non de-

vono giocare con l'apparecchio. Pulizia e manutenzione da parte dell'utente non devono essere eseguite da bambini senza sorveglianza.

- Le persone con limitazioni molto forti e complesse possono avere altre esigenze oltre alle istruzioni qui descritte.
- Mai sollevare, trasportare o fissare la pompa per il cavo di rete. Non usare mai il cavo di rete per sfilare il connettore dalla presa.
- Si fa divieto di variazioni o modifiche arbitrarie della pompa. Le riparazioni devono essere eseguite solo dal nostro servizio di assistenza al cliente.
- Per qualsiasi lavoro sull'apparecchio staccare la spina di rete. Proteggere la spina di rete dall'umidità.
- Utilizzare la pompa e il cavo di prolunga solo se in stato tecnico ineccepibile. Non utilizzare apparecchi danneggiati.
- Mantenere una distanza di sicurezza dagli animali o spegnere la pompa quando si avvicinano animali.

### 3.2 Sicurezza elettrica

- Se all'interno della piscina o nel laghetto sono presenti delle persone è proibito mettere in funzione la pompa.
- La tensione della rete domestica deve coincidere con i dati della tensione di rete indicati nei Dati tecnici; non utilizzare una tensione di alimentazione diversa.
- L'apparecchio può essere utilizzato solo su un dispositivo conforme a DIN/VDE 0100, parte 737, 738 e 702. Per sicurezza deve essere installato un interruttore automatico di linea da 10 A.
- Utilizzare solo cavi di prolunga previsti per l'uso all'aperto - sezione minima 3 x 1,5 mm<sup>2</sup> di qualità H07RN-F a norma DIN 57282/57245 con connettore protetto dagli spruzzi d'acqua. Srotolare sempre completamente il tamburo avvolgicavo.
- Prima di mettere in funzione l'apparecchio controllare lo stato del proprio cavo di prolunga.

## 4 MONTAGGIO

### 4.1 Montaggio del tubo di mandata (1)

1. Avvitare la squadretta di collegamento (6) nell'uscita della pompa.

2. Avvitare il nippolo combinato (5) nella squadretta di collegamento.
3. Fissare il tubo nel nippolo combinato.

**AVVISO** Il nippolo combinato può essere tagliato in base all'attacco scelto per il tubo flessibile. Utilizzare un tubo flessibile con il diametro maggiore possibile.

## 5 MESSA IN FUNZIONE

### 5.1 Sicurezza

**ATTENZIONE! Pericolo di allagamento!** In caso di malfunzionamenti sulla pompa, l'acqua può sfuggire e causare danni da allagamenti.

- Tramite provvedimenti adeguati, impedire che, in caso di anomalie sulla pompa, possano verificarsi danni conseguenti dovuti ad allagamenti.
- Azionare la pompa appendendo una corda o accertarsi che la pompa sia sicura.
- Utilizzare la pompa solo se è completamente immersa.
- Accertarsi che ci sia una distanza sufficiente dal sottofondo.
- Non far funzionare la pompa contro un tubo di mandata chiuso.
- Nel caso di pozzetti, accertarsi sempre che il dimensionamento sia sufficiente.
- Coprire sempre i pozzetti in modo che siano pedonabili.

## 6 UTILIZZO

### 6.1 Accensione della pompa (2)

**ATTENZIONE! Rischio di danni alle apparecchiature!** La pompa non deve aspirare corpi solidi. Sabbia o altri materiali abrasivi nel fluido possono rovinare la pompa.

- Accertarsi che nessun corpo solido si avvicini al liquido.

**AVVISO** In caso di sostrato fangoso, sabbioso o pietroso, utilizzare una piattaforma adatta per conferire stabilità alla pompa.

1. Avvolgere completamente il cavo di alimentazione.
2. Assicurarci che i collegamenti elettrici a spina vengano collocati in una zona sicura da allagamento.

3. Cambiare la posizione di bloccaggio e impostare singolarmente i punti di commutazione dell'interruttore a galleggiante (8).
4. Il cavo dell'interruttore a galleggiante è fissato al corpo della pompa. Lunghezza cavo raccomandata per l'interruttore a galleggiante ca. 120 mm.
5. Immergere lentamente la pompa nel liquido da pompare. Nel far questo, mantenere la pompa leggermente inclinata per fare in modo che l'aria eventualmente inclusa possa sfatarsi.
6. Inserire la spina nella presa.
  - Una volta raggiunto un determinato livello dell'acqua la pompa sommersa si accende automaticamente per mezzo dell'interruttore a galleggiante e torna spegnersi nel caso in cui il livello dell'acqua scenda all'altezza di spegnimento.

## 6.2 Spegnimento della pompa

1. Sfilare il connettore dalla presa.

## 6.3 Pompaggio fino al livello d'acqua residuo

**ATTENZIONE! Rischio di danni alle apparecchiature!** Quando si pompa, esiste il rischio che la pompa si asciughi causando danni al dispositivo.

- Per evitare che la pompa possa funzionare a secco, monitorare costantemente la pompa durante il pompaggio fino al livello d'acqua residuo.
- Sfilando il connettore di rete, mettere la pompa fuori servizio al raggiungimento del livello d'acqua residuo.

Per pompare fino al livello d'acqua residuo l'interruttore a galleggiante deve essere azionato manualmente:

1. Sfilare il connettore dalla presa.
2. Posizionare l'interruttore a galleggiante verso l'alto e fissarlo.
3. Inserire la spina nella presa. La pompa si attiva inizia a pompare.

**i AVVISO** Qualora si raggiunga un livello dell'acqua inferiore a quello residuo, la pompa aspira aria. In questo caso la pompa deve essere sfatata qualora il livello dell'acqua cresca e prima di essere rimessa in funzione.

## 7 MANUTENZIONE E CURA

### 7.1 Pulizia della pompa

**i AVVISO** Dopo aver pompato acqua clorosa di piscina o liquidi che lasciano residui la pompa deve essere risciacquata con acqua pulita.

1. In caso di necessità, pulire le fessure di aspirazione del piede aspirante con acqua pulita.

## 8 SUPPORTO IN CASO DI ANOMALIE

**⚠ PERICOLO! Pericolo di folgorazione!**

Quando si lavora sulla pompa, esiste un rischio di scossa elettrica.

- Prima di tutti i lavori per l'eliminazione di anomalie sfilare il connettore.
- Incaricare un elettricista qualificato di eliminare i vizi dell'impianto elettrico.

**i AVVISO** In caso di anomalie non eliminabili si prega di rivolgersi al nostro servizio clienti competente.

Guasto	Possibile causa	Rimedio
Il motore non gira.	Girante bloccata.	Rimuovere la sporcizia dalla zona di aspirazione. Pulire con uno strumento adatto attraverso l'apertura posteriore del carter del motore.
	L'interruttore di termoprotezione si è spento.	Attendere finché l'interruttore di termoprotezione non riattiva la pompa. Prestare attenzione alla temperatura massima del liquido pompato. Far controllare la pompa.
	Non è presente tensione di rete.	Controllare i fusibili, far controllare l'alimentazione elettrica da un elettricista qualificato.
La pompa gira, ma non pompa.	L'interruttore a galleggiante non scatta al crescere del livello dell'acqua.	Inviare la pompa a un centro di assistenza AL-KO.
	Aria nel corpo della pompa.	Sfiatare la pompa tenendola inclinata.
	Ostruzione sul lato di aspirazione.	Rimuovere la sporcizia dalla zona di aspirazione.
	Tubo di mandata chiuso.	Aprire il tubo di mandata.
	Tubo di mandata piegato.	Raddrizzare il tubo di mandata.

Guasto	Possibile causa	Rimedio
Quantità pompata troppo esigua	Diametro del tubo troppo piccolo.	Utilizzare un tubo di mandata più grande.
	Ostruzione sul lato di aspirazione.	Rimuovere la sporcizia dalla zona di aspirazione.
	Altezza di mandata eccessiva.	Osservare l'altezza di mandata max., vedere i dati tecnici.

## 9 CONSERVAZIONE

**AVVISO** In caso di danni da gelo, il sistema deve essere completamente scaricato e la pompa deve conservata in un luogo al riparo dal gelo.

## 10 SMALTIMENTO

 Le apparecchiature elettriche ed elettroniche non appartengono ai rifiuti domestici, ma devono essere portati presso una raccolta o smaltimento dei rifiuti separati!

L'imballo, l'apparecchio e gli accessori sono stati prodotti con materiali riciclabili, pertanto devono essere smaltiti di conseguenza.

## 11 SERVIZIO CLIENTI/ASSISTENZA

Per eventuali domande su garanzia, riparazione o pezzi di ricambio si prega di rivolgersi al centro di assistenza AL-KO più vicino. Per reperirlo, consultare il sito Internet all'indirizzo:

[www.alko-garden.com/service-contacts](http://www.alko-garden.com/service-contacts)

Ulteriori informazioni sui pezzi di ricambio sono disponibili su:

[www.alko-garden.com/spareparts](http://www.alko-garden.com/spareparts)

## 12 INFORMAZIONI SULLA DICHIARAZIONE DI CONFORMITÀ

Con la presente, sotto la nostra esclusiva responsabilità, dichiariamo che questo prodotto nella forma distribuita sul mercato soddisfa i requisiti delle direttive UE armonizzate, gli standard di sicurezza UE e gli standard specifici di prodotto. La dichiarazione di conformità costituisce parte integrante delle istruzioni per l'uso e viene fornita insieme alla macchina.

## 13 GARANZIA

Elimineremo - a nostra discrezione tramite riparazione o consegna sostitutiva - eventuali difetti di produzione o del materiale dell'apparecchio entro i termini di prescrizione previsti dalla legge per i diritti di ricorso per vizi della cosa. I termini di prescrizione dipendono dalla normativa in vigore nel paese in cui l'apparecchio è stato acquistato.

I termini della garanzia valgono solo nei casi seguenti:

- Osservare le presenti istruzioni per l'uso
- Trattamento corretto
- Utilizzare parti di ricambio originali

La garanzia decade nei casi seguenti:

- Tentativi di riparazione in proprio
- Modifiche tecniche eseguite in proprio
- Uso non conforme alla destinazione

Sono esclusi dalla garanzia:

- danni della vernice da ricondurre alla normale usura
- Parti usurabili che sono contraddistinte sulla scheda ricambi  con un riquadro

Il periodo di garanzia inizia con l'acquisto da parte del primo consumatore finale. Fondamentali sono la data e la ricevuta di acquisto. Rivolgersi al proprio rivenditore o al centro di assistenza autorizzato più vicino presentando la presente garanzia e la ricevuta di acquisto originale. La presente dichiarazione di garanzia non altera i diritti derivanti da vizi del prodotto spettanti per legge all'acquirente nei confronti del venditore.



## PREVOD ORIGINALNIH NAVODIL

### Kazalo vsebine

1	K tem navodilom za uporabo .....	33
1.1	Razlaga znakov in opozorilne besede .....	33
2	Opis izdelka.....	33
2.1	Pregled izdelka (1).....	33
2.2	Namen .....	34
2.3	Termična zaščita.....	34
2.4	Namenska uporaba .....	34
2.5	Možna napačna raba .....	34
3	Varnostni napotki .....	34
3.1	Splošno varnostni napotki.....	34
3.2	Električna varnost .....	35
4	Montaža .....	35
4.1	Montaža tlačnega voda (1) .....	35
5	Zagon .....	35
5.1	Varnost .....	35
6	Upravljanje .....	35
6.1	Vklop črpalke (2).....	35
6.2	Izklop črpalke.....	35
6.3	Izčrpavanje in raven preostale vode..	35
7	Vzdrževanje in nega.....	36
7.1	Čiščenje črpalke .....	36
8	Pomoč pri motnjah .....	36
9	Skladiščenje .....	37
10	Odstranjevanje.....	37
11	Servisna služba/servis .....	37
12	Informacije o izjavi o skladnosti.....	37
13	Garancija.....	37

### 1 K TEM NAVODILOM ZA UPORABO

- Nemška različica je izvirnik navodil za uporabo. Različice v vseh drugih jezikih so prevodi originalnih navodil za uporabo.
- Pred zagonom obvezno pozorno preberite ta navodila za uporabo. To je pogoj za varno delo in nemoteno delovanje.

- Navodila za uporabo vedno hranite tako, da jih lahko uporabite, kadar boste potrebovali informacije o napravi.
- Napravo izročite drugim osebam samo skupaj s temi navodili za uporabo.
- Preberite in upoštevajte varnostne napotke in opozorila v teh navodilih za uporabo.

#### 1.1 Razlaga znakov in opozorilne besede

**NEVARNOST!** Označuje neposredno nevarno situacijo, ki bo ob neupoštevanju opozorila povzročila smrt ali hude telesne poškodbe.

**OPOZORILO!** Označuje možno nevarno situacijo, ki lahko ob neupoštevanju opozorila povzroči smrt ali hude telesne poškodbe.

**PREVIDNO!** Označuje možno nevarno situacijo, ki lahko ob neupoštevanju opozorila povzroči manjše ali zmerne telesne poškodbe.

**POZOR!** Označuje situacijo, ki lahko ob neupoštevanju opozorila povzroči materialno škodo.

**NAPOTEK** Posebni napotki za boljše razumevanje in ravnanje

## 2 OPIS IZDELKA

V teh navodilih za uporabo so opisani različni modeli črpalke. Svoj model preverite s pomočjo tipske tablice.

### 2.1 Pregled izdelka (1)

Št.	Sestavni del
1	Ročaj za prijemanje
2	Napajalni kabel
3	Kabel stikala s plovcem
4	Ohišje črpalke
5	Kombinirana spojka
6	Priključno koleno
7	Sesalne reže
8	Stikalo s plovcem

## 2.2 Namen

Črpalka neposredno sesa črpamo sredstvo skozi sesalne reže in ga črpa na izhod črpalke. Vklaplja in izklaplja se preko stikala s plovcem.

## 2.3 Termična zaščita

Črpalka je opremljena z zaščitnim termičnim stikalom, ki izklopi motor v primeru pregrevanja. Po hlajenju približno 15–20 minut se črpalka samodejno znova vklopi.

Črpalko uporabljajte samo, če je popolnoma poplajena.

## 2.4 Namenska uporaba

Črpalka je namenjena zasebni uporabi v gospodinjstvu in na vrtu. Uporabljate jo lahko izključno v okviru omejitev v skladu s tehničnimi podatki.

Črpalka je primerna za:

- odvodnjavanje poplavljenih območij,
- prečrpavanje in izčrpavanje vsebnikov (npr. bazenov),
- zajemanje vode iz vodnjaka in jaškov,
- odvodnjavanje drenažnih in ponikalnih jaškov.
  - samo pri črpalki TS 400 ECO

Črpalka je primerna izključno za črpanje naslednjih tekočin:

- čista voda, deževnica,
- klorirana voda (npr. bazeni),
- sanitarna voda,
- umazana voda z maks. 5 % trdnih delcev in premerom zrn maks. 30 mm.
  - samo pri črpalki TS 400 ECO

Drugačna uporaba oziroma uporaba izven tukaj opisane velja za neustrezno.

## 2.5 Možna napačna raba

Črpalka ne sme dolgočasno neprekinjeno delovati. Ni primerna za črpanje:

- pitne vode,
- slane vode
- pijač,
- agresivnih sredstev, kemikalij,
- jedkih, vnetljivih, eksplozivnih ali hlapljivih tekočin,
- tekočin s temperaturo več kot 35 °C,
- vode z vsebnostjo peska in abrazivnih tekočin.
  - Samo pri črpalki TK 250 ECO

## 3 VARNOSTNI NAPOTKI

**⚠ NEVARNOST! Nevarnost pri dotikanju delov pod napetostjo!** Okvara črpalke ali podaljševalnega kabla lahko povzroči hude telesne poškodbe!

- Takoj izključite vtič iz omrežja.
- Napravo priključite preko zaščitnega FI-stikala z nazivnim okvarnim tokom < 30 mA.

**⚠ OPOZORILO! Nevarnost telesnih poškodb.** Okvarjene in izklopljene varnostne in zaščitne naprave lahko povzročijo hude telesne poškodbe.

- Okvarjene varnostne in zaščitne naprave odajte v popravilo.
- Varnostnih naprav in zaščite nikoli ne izklaplajte.

**⚠ PREVIDNO! Nevarnost telesnih poškodb zaradi vroče vode** Pri daljšem delovanju z zaprto tlačno stranjo (> 10 min) se lahko voda v črpalki močno segreje in začne nenadzorovano iztekati!

- Črpalko odklopite iz omrežja in pustite, da se črpalka in voda ohladita.
- Na sesalni strani preverite raven vode.
- Preverite tesnjenje vodov.
- Preverite montažo sesalnega in tlačnega voda.
- Črpalko znova zaženite šele, ko odpravite vse napake!

### 3.1 Splošno varnostni napotki

- To napravo lahko otroci, stari 8 let in več, ter osebe z zmanjšanimi telesnimi, čutilnimi in duševnimi sposobnostmi ali s pomanjkanjem izkušenj in znanja uporabljajo samo pod nadzorom ali če so poučeni o varni uporabi naprav in s tem povezanih nevarnostih. Otroci se ne smejo igrati z napravo. Otroci ne smejo brez nadzora izvajati čiščenja in uporabniškega vzdrževanja.
- Potrebe oseb z zelo velikimi in kompleksnimi omejitvami morda presegajo tukaj opisane napotke.
- Črpalke nikoli ne dvigujte, ne prenašajte in ne pritrujate s pomočjo omrežnega kabla. Omrežnega kabla nikoli ne uporabljajte za to, da izvlečete omrežni vtič iz vtičnice.
- Samovoljno spreminjanje in predelovanje črpalke je prepovedano. Popravila lahko izvajajo samo naše servisne delavnice.

- Pri delih na napravi izvlecite omrežni vtič. Zaščitite omrežni vtič pred vlago.
- Črpalko in podaljšek uporabljajte samo v tehnično brezhibnem stanju. Poškodovanih naprav ne smete uporabljati.
- Ohranite varno razdaljo do živali ali izklopite črpalko, ko se živali približujejo.

### 3.2 Električna varnost

- Črpalke ni dovoljeno uporabljati, če se v bazenu ali ribniku nahajajo osebe.
- Hišna omrežna napetost mora ustrezati podatkom o omrežni napetosti v tehničnih podatkih; ne uporabljajte drugačnega napajanja.
- Napravo lahko uporabljate samo z električno opremo v skladu s standardom DIN/VDE 0100, del 737, 738 in 702. Za zaščito je treba namestiti inštalacijski odklopnik z močjo 10 A.
- Uporabljajte samo podaljševalni kabel, ki je predviden za uporabo na prostem – presek najmanj 3 x 1,5 mm<sup>2</sup>, kakovost H07RN-F v skladu s DIN 57282/57245, z vtično napravo, zaščiteno pred pršenjem vode. Kabel vedno odvijte v celoti s kablskega bobna.
- Pred vsakim zagonom preverite stanje podaljševalnega kabla.

## 4 MONTAŽA

### 4.1 Montaža tlačnega voda (1)

1. Privijte priključni kotnik (6) v izhod črpalke.
2. Privijte kombinirano spojko (5) v priključni kotnik.
3. Pritrdite cev na kombinirano spojko.

**i NAPOTEK** Kombinirano spojko lahko odredete skladno z izbranim priključkom za cev. Uporabite največji možni premer cevi.

## 5 ZAGON

### 5.1 Varnost

**POZOR! Nevarnost poplavljanja!** Pri motnjah na črpalci lahko izteka voda in poplavljanje lahko povzroči posledično škodo.

- Z ustreznimi ukrepi preprečite posledice zaradi poplavljanja v primeru okvare črpalke.
- Črpalka naj med delovanjem visi na vrvi ali pazite na varno postavitve črpalke.
- Črpalko uporabljajte samo, če je črpalka popolnoma potopljena.

- Pazite na ustrezen odmik od podlage.
- Črpalka ne sme nikoli delovati z zaprtim tlačnim vodom.
- Pri kanalih vedno pazite na ustreznost mer.
- Kanal vedno varno pokrijte.

## 6 UPRAVLJANJE

### 6.1 Vklp črpalke (2)

**POZOR! Nevarnost poškodb naprave!** Črpalka ne sme vsesavati trdnih delcev. Pesek in druge abrazivne snovi v črpanem sredstvu povzročajo okvare črpalke.

- Poskrbite, da trdni delci ne morejo priti v transportni medij.

**i NAPOTEK** Pri blatni, peščeni ali kamniti podlagi uporabite primerno ploščo za varno postavitve črpalke.

1. Popolnoma odvijte omrežni priključni kabel.
2. Poskrbite, da bo električna vtična povezava nameščena v območju, ki je zaščiteno pred poplavljanjem.
3. Spremenite vpenjalni položaj in posamično nastavite preklopne točke stikala s plovcem (8).
4. Pritrdite kabel stikala s plovcem na ohišje črpalke. Priporočena dolžina kabla stikala s plovcem je približno 120 mm.
5. Počasi potopite potopno črpalko v črpano sredstvo. Pri tem držite potopno črpalko rahlo nagnjeno, da se lahko morebitni zrak iztisne.
6. Vključite napajalni vtič v vtičnico.
  - Potopna črpalka se preko stikala s plovcem samodejno vklopi, ko doseže določeno raven vode, in znova izklopi, ko raven vode pade na izklopno višino.

### 6.2 Izklop črpalke

1. Omrežni vtič izvlecite iz vtičnice.

### 6.3 Izčrpavanje in raven preostale vode

**POZOR! Nevarnost poškodb naprave!** Pri izčrpavanju obstaja nevarnost delovanja črpalke v suhem teku in s tem poškodb naprave.

- Pri izčrpavanju na preostalo raven vode ves čas nadzorujte črpalko in preprečite suhi tek črpalke.
- Ko črpalka doseže raven preostale vode, jo izklopite tako, da izvlečete omrežni vtič.

Za izčrpanje na raven preostale vode morate stikalo s plovcem upravljati ročno:

1. Omrežni vtič izvlcite iz vtičnice.
2. Stikalo s plovcem položite navzgor in ga pritrдите.
3. Vključite napajalni vtič v vtičnico. Črpalka se vklopi in začne črpati.

**f NAPOTEK** Če pade raven pod raven preostale vode, črpalka sesa zrak. V tem primeru morate črpalko pred ponovnim delovanjem pri dvignjeni ravni vode odzračiti.

## 7 VZDRŽEVANJE IN NEGA

### 7.1 Čiščenje črpalke

**f NAPOTEK** Po črpanju klorirane bazenske vode ali tekočin, ki puščajo usedline, je treba črpalko izprati s čisto vodo.

1. Po potrebi očistite sesalne reže na sesalnem podnožju s čisto vodo.

## 8 POMOČ PRI MOTNJAH

**⚠ NEVARNOST!** **Nevarnost električnega udara!** Pri delih na črpalci obstaja nevarnost električnega udara.

- Pred odpravljanjem motenj izvlcite omrežni vtič.
- Napako v električni napeljavi naj odpravi električar.

**f NAPOTEK** Če težav ne morete odpraviti, se obrnite na našo pristojno servisno službo.

Motnja	Možen vzrok	Rešitev
Motor ne deluje.	Gonilnik je blokirán.	Odstranite umažanijo iz območja vsesavanja. Skozi odprtino v ohišju motorja zadaj očistite s primernim orodjem.
	Zaščitno termično stikalo je sprožilo izklop.	Počakajte, da zaščitno termično stikalo znova vklopi črpalko. Pazite na maksimalno temperaturo črpanega sredstva. Preverite črpalko.
	Ni omrežnega napajanja.	Preverite varovalke, napajanje naj preveri elektro strokovnjak.
Črpalka deluje, vendar ne črpa.	Stikalo s plovcem ne preklopi, ko raven vode naraste.	Črpalko pošljite na servisno mesto AL-KO.
	V ohišju črpalke je zrak.	Črpalko nagnite, da jo odzračite.
	Zamašitev na sesalni strani.	Odstranite umažanijo iz območja vsesavanja.
	Zaprta tlačni vod.	Odprite tlačni vod.
Premajhna transportna količina	Tlačna cev je prepognjena.	Izravnajte tlačno cev.
	Premajhen premer cevi.	Uporabite tlačno cev z večjim premerom.
	Zamašitev na sesalni strani.	Odstranite umažanijo iz območja vsesavanja.
Črpalna višina je prevelika.	Črpalna višina je prevelika.	Upoštevajte maks. črpalno višino, glejte tehnične podatke!

## 9 SKLADIŠČENJE

**i NAPOTEK** Če obstaja nevarnost zmrzali, morate sistem v celoti izprazniti in črpalko uskladiščiti na mestu, kjer ni nevarnosti zmrzali.

## 10 ODSTRANJEVANJE

 Stara električna in elektronska oprema ne sodi med gospodinjske odpadke, temveč jih je treba odstraniti ločeno!

Embalaza, naprava in dodatna oprema so izdelani iz materialov, ki so primerni za recikliranje, in jih je treba ustrezno odstraniti.

## 13 GARANCIJA

Morebitne napake materiala ali proizvodne napake na napravi bomo znotraj zakonskega obdobja veljavnosti, ki velja za garancijske zahtevke, po naši izbiri opravili s popravilom ali nadomestilom. Obdobje veljavnosti garancije je odvisno od veljavne zakonodaje v državi, v kateri je bila naprava kupljena.

Naša garancija velja samo, če:

- so ta navodila za uporabo upoštevana;
- je bila naprava strokovno uporabljena;
- so bili uporabljeni originalni nadomestni deli.

Garancija ne velja za:

- poškodbe laka, ki so posledica normalne uporabe;
- obrabne dele, ki so na kartici nadomestnih delov označeni z okvirjem xxxxxx (x).

Garancija začne veljati, ko napravo kupi prvi končni uporabnik. Velja datum na računu. S to izjavo in originalnim potrdilom o nakupu se obrnite na vašega prodajalca ali na najbližjo pooblaščenno servisno službo. Ta izjava ne vpliva na zakonske garancijske zahtevke, ki jih ima kupec do prodajalca.

## 11 SERVISNA SLUŽBA/SERVIS

V primeru vprašanj glede garancije, popravil ali nadomestnih delov se obrnite na najbližjo servisno delavnico AL-KO. Najdete jo na naslednjem naslovu:

[www.alko-garden.com/service-contacts](http://www.alko-garden.com/service-contacts)

Več informacij o nadomestnih delih:

[www.alko-garden.com/spareparts](http://www.alko-garden.com/spareparts)

## 12 INFORMACIJE O IZJAVI O SKLADNOSTI

S polno odgovornostjo s to izjavo potrjujemo, da izdelek v obliki, ki se prodaja na trgu, ustreza zahtevam usklajenih direktiv EU, varnostnih standardov EU in specifičnih standardov, ki veljajo za ta izdelek. Izjava o skladnosti je del navodil za uporabo in je priložena stroju.

Garancija preneha veljati, če:

- so bili izvedeni samovoljni poskusi popravila;
- so bile izvedene samovoljne tehnične spremembe;
- naprava ni bila uporabljena v skladu z namenom uporabe.

## PRIJEVOD ORIGINALNIH UPUTA ZA UPORABU

### Sadržaj

1	Informacije o Uputama za uporabu .....	38
1.1	Objašnjenja oznaka i signalnih riječi..	38
2	Opis proizvoda .....	38
2.1	Pregled proizvoda (1) .....	38
2.2	Funkcija .....	38
2.3	Termička zaštita.....	39
2.4	Namjenska uporaba.....	39
2.5	Moguća nepravilna uporaba .....	39
3	Sigurnosne napomene.....	39
3.1	Opće sigurnosne napomene.....	39
3.2	Električna sigurnost .....	40
4	Montaža .....	40
4.1	Montaža tlačnog voda (1).....	40
5	Puštanje u rad.....	40
5.1	Sigurnost.....	40
6	Rukovanje .....	40
6.1	Uključivanje pumpe (2) .....	40
6.2	Isključivanje pumpe .....	40
6.3	Ispumpavanje na visinu ostatka vode	40
7	Održavanje i njega .....	41
7.1	Čišćenje pumpe .....	41
8	Pomoć u slučaju smetnji .....	41
9	Skladištenje.....	42
10	Zbrinjavanje.....	42
11	Korisnička služba/Servis .....	42
12	Podaci o izjavi o sukladnosti .....	42
13	Jamstvo.....	42

## 1 INFORMACIJE O UPUTAMA ZA UPORABU

- Kod njemačke verzije radi se o originalnim uputama za uporabu. Sve ostale jezične verzije prijevodi su originalnih uputa za uporabu.
- Prije prvog korištenja obavezno pažljivo pročitajte ove Upute za uporabu. To je preduvjet sigurnog rada i rukovanja bez smetnji.

- Ove Upute za uporabu držite na lako dostupnom mjestu kako bi vam bile pri ruci kada vam zatrebaju informacije o uređaju.
- Uređaj proslijedite drugim osobama samo s ovim Uputama za uporabu.
- Pročitajte i slijedite sigurnosne napomene i upozorenja iz ovih Uputa za uporabu.

### 1.1 Objašnjenja oznaka i signalnih riječi

**⚠ OPASNOST!** Pokazuje neposrednu opasnost koja – ako se ne izbjegne – uzrokuje smrt ili tešku ozljedu.

**⚠ UPOZORENJE!** Pokazuje potencijalnu opasnost koja bi – ako se ne izbjegne – mogla uzrokovati smrt ili tešku ozljedu.

**⚠ OPREZ!** Pokazuje potencijalnu opasnost koja bi – ako se ne izbjegne – mogla uzrokovati manju ili umjerenu ozljedu.

**⚠ POZOR!** Pokazuje situaciju koja bi – ako se ne izbjegne – mogla uzrokovati materijalnu štetu.

**ℹ NAPOMENA** Posebne napomene za bolju razumljivost i rukovanje.

## 2 OPIS PROIZVODA

U ovim Uputama za uporabu opisuju se različiti modeli pumpe. Identificirajte vaš model prema označnoj pločici.

### 2.1 Pregled proizvoda (1)

Br.	Dio
1	Ručka za nošenje
2	Priključni kabel
3	Kabel sklopke s plovkom
4	Kućište pumpe
5	Kombinirana nazuvica
6	Priključni zglob
7	Usisni utori
8	Sklopka s plovkom

### 2.2 Funkcija

Pumpa direktno usisava transportni medij kroz usisne žljebove i transportira ga do izlaza pumpe.

Uključuje se i isključuje pomoću sklopke s plovkom.

### 2.3 Termička zaštita

Pumpa je opremljena sklopkom za termičku zaštitu koja u slučaju pregrijavanja isključuje motor. Nakon faze hlađenja od oko 15 - 20 minuta pumpa se ponovno samostalno uključuje.

Pumpom radite samo kada je u cijelosti potopljena.

### 2.4 Namjenska uporaba

Pumpa namijenjena je za privatno korištenje u kući i vrtu. Smije se koristiti samo u okviru granica primjene sukladno s tehničkim podacima.

Pumpa je prikladna za:

- odvod vode u slučaju poplavlivanja
- prepumpavanje i ispumpanje spremnika (npr. bazena)
- vađenje vode iz zdenaca i okana
- odvod vode iz drenaža i iscjednih okana
  - samo kod pumpe TS 400 ECO

Pumpa je isključivo namijenjena za crpljenje sljedećih tekućina:

- hladne vode, kišnice
- klorirane vode (npr. iz bazena)
- tehničke vode
- prijave vode s maks. 5 % udjelom taloga i veličinom zrna promjera od maks. 30 mm.
  - samo kod pumpe TS 400 ECO

Drugačija uporaba ili uporaba izvan tih okvira smatra se nenamjenskom.

### 2.5 Moguća nepravilna uporaba

Pumpa se ne smije koristiti u trajnom radu. Nije prikladna za crpljenje:

- pitke vode
- slane vode
- živežnih namirnica
- agresivnih medija, kemikalija
- nagrizajućih, zapaljivih, eksplozivnih ili hlapljivih tekućina
- tekućina toplijih od 35 °C
- vode s pijeskom i abrazivnih tekućina.
  - samo kod pumpe TK 250 ECO

## 3 SIGURNOSNE NAPOMENE

**⚠ OPASNOST! Opasnost pri dodirivanju provodljivih dijelova!** Kvar pumpe ili produžnog kabela može dovesti do teških ozljeda!

- Odmah odvojite utikač od električne mreže.
- Uređaj priključite preko FI zaštitne sklopke nazivne struje kvara < 30 mA.

**⚠ UPOZORENJE! Opasnost od ozljeda.** Neispravne i deaktivirane sigurnosne i zaštitne naprave mogu izazvati teške ozljede.

- Pobrinite se za popravak sigurnosnih i zaštitnih naprava.
- Nikada ne isključujte sigurnosne i zaštitne naprave.

**⚠ OPREZ! Opasnost od ozljeda vrućom vodom** Kod duljeg rada prema zatvorenoj tlačnoj strani (> 10 min) voda u pumpi može se jako zagrijati i nekontrolirano izlaziti!

- Odvojite pumpu od mreže i pričekajte da se pumpa i voda rashlade.
- Provjerite razinu vode na strani usisa.
- Provjerite nepropusnost vodova.
- Provjerite instalaciju usisnog i tlačnog voda.
- Pumpu ponovno pokrenite tek nakon uklanjanja svih nedostataka!

### 3.1 Opće sigurnosne napomene

- Ovaj uređaj smiju koristiti djeca od 8 godina naviše te osobe s ograničenim psihičkim, osjetilnim ili mentalnim sposobnostima ili osobe bez iskustva i/ili znanja samo dok su pod nadzorom ili ako su upoznati s uputama o sigurnom korištenju uređaja kao i s potencijalnim opasnostima. Djeca se ne smiju igrati uređajem. Djeca ne smiju čistiti ili održavati uređaj bez nadzora.
- Osobe s jakim ili složenim ograničenjima mogu zahtijevati dodatne mjere opreza osim ovdje navedenih uputa.
- Pumpu nikada ne podižite, transportirajte niti ne pričvršćujte za mrežni kabel. Nikada ne povlačite mrežni kabel kako biste mrežni utikač izvukli iz utičnice.
- Zabranjene su proizvoljne izmjene, nadogradnje ili rekonstrukcije pumpe. Popravke smiju obavljati samo naše korisničke službe.
- Kod radova na uređaju iskopčajte mrežni kabel. Mrežni kabel zaštitite od vlage.

- Pumpu i produžni kabel koristite samo u tehnički besprijekornom stanju. Oštećeni uređaji ne smiju se koristiti.
- Održavajte sigurnosni razmak od životinja ili isključite pumpu ako joj se približavaju životinje.

### 3.2 Električna sigurnost

- Kada se u bazenu ili u vrtnom jezercu nalaze osobe, pumpa ne smije raditi.
- Kućni mrežni napon mora se podudarati s podacima o mrežnom naponu u tehničkim podacima, ne koristite drugi napon napajanja.
- Uređaj se smije pokretati samo na električnom uređaju prema DIN/VDE 0100, dio 737, 738 i 702. Za zaštitu mora biti instaliran zaštitni prekidač voda od 10 A.
- Koristite samo produžne kabele namijenjene vanjskoj uporabi - minimalnog poprečnog presjeka 3 x 1,5 mm<sup>2</sup> kvalitete H07RN-F prema DIN 57282/57245 s utičnom spravom sa zaštitom od prskanja vode. Kabelski bubanj uvijek odmotajte do kraja.
- Prije svakog pokretanja uređaja provjerite stanje produžnog kabela.

## 4 MONTAŽA

### 4.1 Montaža tlačnog voda (1)

1. Priključni zglob (6) zavrnite na izlaz pumpe.
2. Kombiniranu nazivicu (5) zavrnite na priključni zglob.
3. Pričvrstite crijevo na kombiniranu nazivicu.

**!** **NAPOMENA** Kombinirana nazuvica može se odrezati sukladno odabranom crijevnom priključku. Upotrebljavajte najveći mogući promjer crijeva.

## 5 PUŠTANJE U RAD

### 5.1 Sigurnost

**POZOR! Opasnost od poplavlivanja!** Kod smetnji na pumpi može doći do istjecanja vode, što može uzrokovati štetu poplavlivanjem.

- Prikladnim mjerama spriječite da u slučaju smetnji na pumpi zbog poplavlivanja nastanu posljedične štete.
- Pumpu pogonite obješenu na užetu ili pazite na stabilnost pumpe.
- Pumpom radite samo kada je u cijelosti potopljena.

- Pazite na dostatnu udaljenost od podloge
- Ne puštajte da pumpa radi sa zatvorenim tlačnim vodom.
- Kod okana uvijek pazite na dostatnu dimenzioniranje.
- Okna uvijek sigurno prekrijte.

## 6 RUKOVANJE

### 6.1 Uključivanje pumpe (2)

**POZOR! Opasnost od oštećenja uređaja!**

Pumpa ne smije usisati nikakva čvrsta tijela. Pijesak i druge abrazivne tvari u transportnom mediju uništavaju pumpu.

- Pazite da u transportni medij ne dospiju nikakva kruta tijela.

**!** **NAPOMENA** Kod blatnjave, pjeskovite ili kamenite podloge upotrijebite prikladnu ploču za siguran oslonac pumpe.

1. Potpuno odmotajte mrežni priključni kabel.
  2. Pobrinite se da električni utični spojevi budu smješteni u području sigurnom od poplavlivanja.
  3. Promijenite položaj stezaljke i namjestite sve uklopne točke sklopke s plovkom (8).
  4. Kabel sklopke s plovkom pričvrstite za kućište pumpe. Preporučena duljina kabela sklopke s plovkom je oko 120 mm.
  5. Potopnu pumpu polako uronite u transportni medij. Pritom držite potopnu pumpu koso kako bi izašao zatvoreni zrak.
  6. Utaknite mrežni utikač u utičnicu.
- Potopna pumpa se automatski uključuje preko sklopke s plovkom pri postizanju određene razine vode te ponovno isključuje pri padu razine vode na visinu isklapanja.

### 6.2 Isključivanje pumpe

1. Izvucite mrežni utikač iz utičnice.

### 6.3 Ispumpavanje na visinu ostatka vode

**POZOR! Opasnost od oštećenja uređaja!**

Kod ispuštanja postoji opasnost od rada pumpe na suho, pri čemu mogu nastati oštećenja uređaja.

- Pri ispuštanju na visinu ostatka vode stalno nadzirite pumpu i izbjegavajte da radi na suho.
- Pumpu pri postizanju visine ostatka vode stavite izvan pogona povlačenjem mrežnog utikača.



Za ispušavanje na visinu ostatka vode morate ručno aktivirati sklopku s plovkom:

1. Izvucite mrežni utikač iz utičnice.
2. Položite sklopku s plovkom prema gore i pričvrstite je.
3. Utaknite mrežni utikač u utičnicu. Pumpa se uključuje i počinje crpiti.

**i NAPOMENA** Ako se visina ostatka vode ne dosegne, pumpa usisava zrak. U tom slučaju se pumpa mora odzračiti pri rastu razine vode i prije ponovnog pokretanja.

## 7 ODRŽAVANJE I NJEGA

### 7.1 Čišćenje pumpe

**i NAPOMENA** Nakon crpljenja klorirane vode za bazene ili tekućina koje ostavljaju ostatke pumpa se mora isprati čistom vodom.

1. Usisne otore usisne noge po potrebi očistite čistom vodom.

## 8 POMOĆ U SLUČAJU SMETNJI

**⚠ OPASNOST!** **Opasnost od strujnog udara!** Kod radova na pumpi postoji opasnost od strujnog udara.

- Prije svih radova na uklanjanju smetnji izvucite mrežni utikač.
- Uklanjanje grešaka u električnom sustavu prepustite električaru.

**i NAPOMENA** Ako se smetnje ne mogu ukloniti, obratite se našoj nadležnoj servisnoj službi.

Smetnja	Mogući uzrok	Rješenje
Motor ne radi.	Rotor blokiran.	Uklonite prljavštinu iz usisnog područja. Očistite prikladnim alatom kroz otvor u kućištu motora straga.
	Toplinska zaštitna sklopka je isključena.	Pričekajte dok toplinska sklopka ponovno ne uključí pumpu. Pazite na maksimalnu temperaturu transportnog medija. Pobrinite se za provjeru pumpe.
	Nema mrežnog napona.	Provjerite osigurače, neka električar provjeri napajanje strujom.
Pumpa rada ali ne vrši crpljenje.	Sklopka s plovkom se ne uključuje pri rastu razine vode.	Pošaljite pumpu AL-KO servisnoj radionici.
	Zrak u kućištu pumpe.	Pumpu odzračite držeći je u kosom položaju.
	Začepljenje na usisnoj strani.	Uklonite prljavštinu iz usisnog područja.
	Tlačni vod zatvoren.	Otvorite tlačni vod.
Količina crpljenja preniska	Tlačno crijevo presavinuto.	Istegnite tlačno crijevo.
	Promjer crijeva premalen.	Upotrijebite veće tlačno crijevo.
	Začepljenje na usisnoj strani.	Uklonite prljavštinu iz usisnog područja.
Visina crpljenja prevelika.	Visina crpljenja prevelika.	Pridržavajte se maks. visine crpljenja, pogledajte tehničke podatke!

## 9 SKLADIŠTENJE

**f NAPOMENA** U slučaju opasnosti od zaleđivanja, sustav treba potpuno isprazniti i pumpu treba odložiti na mjestu zaštićenom od zaleđivanja.

## 10 ZBRINJAVANJE

 Električni i elektronički uređaji ne smiju se bacati u kućni otpad, nego ih treba predati na zasebnu obradu i zbrinjavanje!

Ambalaža, uređaj i pribor napravljeni su od materijala koji se može reciklirati pa ih treba prikladno odložiti.

## 13 JAMSTVO

Možebitne greške u materijalu ili proizvodnji na uređaju uklonit ćemo tijekom zakonskoga roka zastare za jamstvo na nedostatke prema vlastitom izboru popravljanjem ili zamjenskom dostavom. Rok zastare određuje se prema pravu države u kojoj je uređaj kupljen.

Naša jamstvena izjava vrijedi samo u slučaju:

- poštivanja ovih Uputa za uporabu
- namjenskog rukovanja
- uporabe originalnih rezervnih dijelova

Jamstvo prestaje vrijediti u slučaju:

- samovoljnih pokušaja popravaka
- samovoljnih tehničkih izmjena
- nenamjenske uporabe

Jamstvo ne obuhvaća:

- oštećenja laka koja proizlaze iz normalnog trošenja
- potrošne dijelove koji su na kartici zamjenskih dijelova označeni okvirom xxxxxx (x)

Jamstveni rok počinje teći s datumom kupnje od strane prvog krajnjeg korisnika. Mjerodavan je datum na računu. Obratite se svom trgovcu ili najbližoj ovlaštenoj servisnoj službi zajedno s ovom jamstvenom izjavom i originalnim računom. Ova izjava ne utječe na zakonska prava koja kupac ima prema prodavaču u slučaju nedostataka.

## 11 KORISNIČKA SLUŽBA/SERVIS

Kod pitanja o jamstvu, popravku ili zamjenskim dijelovima obratite se obližnjoj servisnoj službi tvrtke AL-KO. One su navedene na internetskoj stranici:

[www.alko-garden.com/service-contacts](http://www.alko-garden.com/service-contacts)

Za više informacija o rezervnim dijelovima posjetite:

[www.alko-garden.com/spareparts](http://www.alko-garden.com/spareparts)

## 12 PODACI O IZJAVI O SUKLADNOSTI

Uz potpunu odgovornost, ovime izjavljujemo da ovaj proizvod u obliku u kojem je zastupljen na tržištu ispunjava zahtjeve harmoniziranih EU-direktiva, sigurnosne standarde EU-a i standarde specifične za proizvod. Izjava o sukladnosti dio je uputa za uporabu i priložena je uz stroj.

## ПРЕВОД ОРИГИНАЛНОГ УПУТСТВА ЗА РАД

### Садржај

1	Информације о Упутствима за употребу .....	43
1.1	Објашњења ознака и сигналних речи .....	43
2	Опис производа .....	43
2.1	Преглед производа (1).....	43
2.2	Рад .....	44
2.3	Термичка заштита.....	44
2.4	Сврсисходна употреба .....	44
2.5	Могућа погрешна употреба .....	44
3	Безбедносне напомене .....	44
3.1	Опште сигурносне напомене .....	44
3.2	Електрична безбедност .....	45
4	Монтажа .....	45
4.1	Монтажа потисног вода (1).....	45
5	Пуштање у погон .....	45
5.1	Безбедност .....	45
6	Опслуживање .....	45
6.1	Укључивање пумпе (2).....	45
6.2	Искључивање пумпе .....	46
6.3	Испумпавање на висину преостале воде.....	46
7	Одржавања и нега.....	46
7.1	Чишћење пумпе .....	46
8	Помоћ у случају сметњи .....	46
9	Складиштење .....	47
10	Одлагање .....	47
11	Служба за кориснике/Сервис .....	47
12	Информације о изјаве о усклађености ..	47
13	Гаранција .....	47

### 1 ИНФОРМАЦИЈЕ О УПУТСТВИМА ЗА УПОТРЕБУ

- Код немачке верзије се ради о оригиналном упутству за употребу. Верзије на свим осталим језицима су преводи оригиналног упутства за употребу.

- Пре првог коришћења обавезно пажљиво прочитајте ова Упутства за употребу. То је услов за безбедан рад и неометано руковање.
- Ова упутства за употребу држите на лако доступном месту да би вам увек била при руци када будете требали одређене информације о уређају.
- Уређај предајте новом власнику само са Упутством за употребу.
- Прочитајте и следите све безбедносне напомене и упозорења из ових Упутства за употребу.

#### 1.1 Објашњења ознака и сигналних речи

**⚠ ОПАСНОСТ!** Указује на непосредну опасност која ће – ако се не избегне – изазвати смрт или тешку повреду.

**⚠ УПОЗОРЕЊЕ!** Указује на потенцијалну опасност која би – ако се не избегне – могла изазвати смрт или тешку повреду.

**⚠ ОПРЕЗ!** Указује на потенцијалну опасност која би – ако се не избегне – могла изазвати мале или блаже повреде.

**⚠ ПАЖЊА!** Указује на ситуацију која би – ако се не избегне – могла проузроковати материјалну штету.

**ℹ НАПОМЕНА** Посебне напомене за боље разумевање и руковање.

### 2 ОПИС ПРОИЗВОДА

У овом упутству за употребу су описани различити модели пумпи. Идентификујте свој модел на основу типске плочице.

#### 2.1 Преглед производа (1)

Бр.	Саставни део
1	Ручка за ношење
2	Кабл за прикључивање
3	Кабл плутајућег прекидача
4	Кућиште пумпе
5	Комбинована цевна спојница
6	Прикључни угао

Бр.	Саставни део
7	Усисни отвори
8	Плутајући прекидач

## 2.2 Рад

Пумпа директно усисава течност кроз усисне отворе и преноси је до излаза пумпе. Она се укључује и искључује преко плутајућег прекидача.

## 2.3 Термичка заштита

Пумпа је опремљена заштитним термо-прекидачем, који искључује мотор при прегревању. Након фазе хлађења од око 15-20 минута, пумпа се аутоматски поново укључује.

Пумпа сме да ради само када је потпуно потопљена.

## 2.4 Сврхисходна употреба

Пумпа је намењена за приватну употребу у кући и врту. Треба да се користи само у оквиру предвиђене примене и у складу са техничким подацима.

Пумпа је погодна за:

- Одводњавање при поплавама
- Препумпавање и испумпавање посуда (нпр. базена за пливање)
- Узимање воде из бунара и окана
- Одводњавање дренажа и сенкрупа.
  - само код пумпе TS 400 ECO

Пумпа је искључиво погодна за пумпање следећих течности:

- чисте воде, кишнице
- хлориране воде (нпр. базен за пливање)
- потрошне воде
- прљаве воде са макс. 5 % суспендоване материје и величине зрна пречника од макс. 30 mm.
  - само код пумпе TS 400 ECO

Свака употреба која је другачија или ван тих оквира сматра се несврхисходном.

## 2.5 Могућа погрешна употреба

Пумпа не сме да се користи у трајном режиму рада. Она није погодна за пумпање:

- питке воде
- слане воде
- намирница
- агресивних течности, хемикалија

- корозивних, запаљивих, експлозивних и испарљивих течности
- течности чија је температура већа од 35 °C
- песковите воде и абразивних материјала.
  - Само код пумпе TK 250 ECO

## 3 БЕЗБЕДНОСНЕ НАПОМЕНЕ

**⚠ ОПАСНОСТ! Опасност при додиру са деловима под напоном!** Квар на пумпи или на продужном каблу може да доведе до тешких повреда!

- Одмах одвојите утикач од мреже.
- Прикључите уређај преко FI заштитне склопке са називном струјом квара < 30 mA.

**⚠ УПОЗОРЕЊЕ! Опасности од повреде.** Неисправни и деактивирани сигурносни и заштитни уређаји могу да доведу до тешких повреда.

- Дајте неисправне сигурносне и заштитне уређаје на поправку.
- Никада немојте деактивирати сигурносне и заштитне уређаје.

**⚠ ОПРЕЗ! Опасност од повреде због вруће воде** При дужем раду са затвореном потисном страном (> 10 мин) вода може да се јако загреје и да почне неконтролисано излазити!

- Одвојите пумпу од мреже и пустите воду и пумпу да се охладе.
- Проверити ниво воде на усисној страни.
- Проверити непропусност водава.
- Проверити инсталацију усисног и притисног вода.
- Пустите пумпу у погон тек после отклањања свих недостатака!

### 3.1 Опште сигурносне напомене

- Овај уређај могу да користе деца старости од 8 година и више, као и особе са смањеним физичким, сензорним или менталним способностима или са недовољно искуства и знања, ако су под надзором и ако су упућене у безбедну употребу уређаја и ако разумеју опасности које настају услед тога. Деца не смеју да се играју уређајем. Чишћење и одржавање од стране корисника не смеју да врше деца без надзора.

- Особе са врло јаким и сложеним ограничењима могу да имају потребе које превазилазе овде описана упутства.
- Никада немојте подизати, транспортовати или причвршћивати пумпу за прикључни кабл. Немојте користити прикључни кабл да бисте извукли мрежни утикач из утичнице.
- Самоволјне измене или надоградње на пумпи су забрањене. Поправке сме да изводи само наш сњервис.
- Приликом радова на уређају извучите мрежни утикач. Заштитите мрежни утикач од влаге.
- Користите пумпу и продужни кабл само у технички беспрекорном стању. Оштећени уређаји не смеју да се користе.
- Придржавајте се безбедносног растојања у односу на животиње, одн. искључите пумпу, ако се приближе животиње.

### 3.2 Електрична безбедност

- Ако се у базену или баштенском рибању налазе особе, пумпа не сме да се користи.
- Напон кућне мреже мора да одговара подацима о напону мреже у техничким подацима, не користити неку други напон напајања.
- Уређај сме да се користи само на електричној инсталацији у складу са DIN/VDE 0100, део 737, 738 и 702. У сврху осигурања мора да се инсталира заштитна склопка за вод јачине 10 А.
- Користити само продужне каблове, који су предвиђени за употребу на отвореном - минимални попречни пресек 3 x 1,5 mm<sup>2</sup> квалитета H07RN-F према DIN 57282/57245 са утичним елементом заштићеним од прскајуће воде. Увек одмотајте котурове кабла до краја.
- Пре сваког пуштања у рад преконтролишите стање вашег продужног кабла.

## 4 МОНТАЖА

### 4.1 Монтажа потисног вода (1)

1. Заврните прикључни угаоник (6) у излаз пумпе.
2. Заврните комбиновану цевну спојницу (5) у прикључни угаоник.
3. Причврстите црево на цевну спојницу.

**И НАПОМЕНА** Комбинована цевна спојница може да се укроји према изабраном прикључку за црево. Користите највећи могући пречник црева.

## 5 ПУШТАЊЕ У ПОГОН

### 5.1 Безбедност

**ПАЖЊА! Опасност од плављења!** При сметњама на пумпи може да дође до цурења воде и последичне штете услед плављења.

- Предузимањем одговарајућих мера искључите могућност да евентуална сметња на пумпи доведе до плављења.
- Радите са пумпом тако да виси на ужету или водите рачуна о сигурном положају пумпе.
- Смете да радите са пумпом само када је потпуно потопљена.
- Водите рачуна о довољној удаљености од тла.
- Не пуштајте пумпу да икада ради са затвореним потисним водом.
- Код окна увек водите рачуна о томе да буду довољно димензионисани.
- Окна покријте тако да се по њима може безбедно ходати.

## 6 ОПСЛУЖИВАЊЕ

### 6.1 Укључивање пумпе (2)

**ПАЖЊА! Опасност од оштећења на уређају!** Пумпа не сме да усисава чврста тела. Песак и други абразивни материјали у течности која се пумпа могу да униште пумпу.

- Водите рачуна да у транспортни медијум не могу да доспеју чврста тела.

**И НАПОМЕНА** У случају муљевитог, песковитог или каменитог тла користите погодну плочу за сигуран положај пумпе.

1. Потпуно одмотајте мрежни прикључни кабл.
2. Уверити се да су у зони заштићеној од плављења монтирани електрични утични спојиви.
3. Промените позицију прикључивања и индивидуално подесите тачке укључивања плутајућег прекидача (8).
4. Углавити кабл плутајућег прекидача на кућиште пумпе. Препоручена дужина кабла плутајућег прекидача је око 120 mm.

- Полако потопите потапајућу пумпу у потисни медијум. При том држите потапајућу пумпу благо укосом, како би евентуално заробљени ваздух могао да изађе.
- Гурните мрежни утикач у утичницу.
  - Потапајућа пумпа се преко плутајућег прекидача приликом достизања одређеног нивоа воде аутоматски укључује, а при опадању нивоа воде на висину искључивања се опет искључује.

## 6.2 Искључивање пумпе

- Извучите мрежни утикач из утичнице.

## 6.3 Испумпавање на висину преостале воде

**ПАЖЊА!** Опасност од оштећења на уређају! При испумпавању постоји опасност да пумпа ради на суво и да услед тога дође до оштећења уређаја.

- Стално држите пумпу под надзором приликом испумпавања на висину преостале воде и спречите рад пумпе на суво.
- Када се достигне висина преостале воде, искључите пумпу извлачењем мрежног утикача из утичнице.

За испумпавање на висину преостале воде неопходно је мануелно руковати плутајућем прекидачу:

- Извучите мрежни утикач из утичнице.
- Пребаците плутајући прекидач према горе и причврстите га.
- Гурните мрежни утикач у утичницу. Пумпа се укључује и почиње да пумпа.

**И НАПОМЕНА** Ако се висина преостале воде поткорачи, пумпа ће усисати ваздух. У том случају, када се повећа ниво воде и пре поновног укључивања, пумпа мора да се одзрачи.

## 7 ОДРЖАВАЊА И НЕГА

### 7.1 Чишћење пумпе

**И НАПОМЕНА** После пумпања хлорисане воде из базена или течности, које остављају остатке, пумпа мора да се испере чистом водом.

- По потреби очистите усисне отворе вакумске стопице чистом водом.

## 8 ПОМОЋ У СЛУЧАЈУ СМЕТЊИ

**⚠ ОПАСНОСТ!** Опасност од струјног удара! Приликом радова на пумпи постоји опасност од струјног удара.

- Извучите мрежни утикач пре свих радова на отклањању сметње.
- Препустите отклањање грешака у електричном систему квалификованом електричару.

**И НАПОМЕНА** Код сметњи које се не могу отклонити, обратите се нашем надлежном сервису.

Сметња	Могући узрок	Помоћ
Мотор не ради.	Радно коло блокира.	Уклоните прљавштину у усисном подручју. Преко отвора на кућишту мотора позади очистити прикладним алатом.
	Заштитни термопрекидач ач је искључио.	Чекајте док се термопрекидач пумпе поново укључи. Водите рачуна о максималној температури течности. Испитајте пумпу.
	Не постоји мрежни напон.	Испитајте осигураче, квалификовани електричар треба да испита струјно напајање.
	Плутајући прекидач се не укључује када ниво воде расте.	Пошаљите пумпу AL-KO сервисној радионици.

Сметња	Могући узрок	Помоћ
Пумпа ради, али не пумпа.	Ваздух у куишту пумпе.	Одзрачите пумпу тако што је искосите.
	Зачепљење на усисној страни.	Уклоните прљавштину у усисном подручју.
	Потисни вод је затворен.	Отворите потисни вод.
	Потисно црево је пресавијено.	Исправите потисно црево.
Количина пумпања је превише мала	Пречник црева је премали.	Користите веће потисно црево.
	Зачепљење на усисној страни.	Уклоните прљавштину у усисном подручју.
	Висина пумпања је превелика.	Водите рачуна о макс. висини пумпања, погледајте техничке податке!

## 9 СКЛАДИШТЕЊЕ

**И НАПОМЕНА** У случају опасности од замрзавања, систем мора да се потпуно испразни и пумпа мора да се ускладишти на месту заштићеном од смрзавања.

## 10 ОДЛАГАЊЕ

 Стари електрични и електронски уређаји не треба да се бацају са кућним смећем, већ треба да се подвргну одвајању и сортирању одн. рециклирању!

Амбалажа, уређај и прибор су израђени од материјала који су погодни за рециклажу и треба да се одложе на отпад на одговарајући начин.

## 11 СЛУЖБА ЗА КОРИСНИКЕ/СЕРВИС

Код питања у вези са гаранцијом, поправком или резервним деловима се обратите вашем најближем AL-KO сервису. Њега ћете наћи на интернету под следећом адресом:

[www.alko-garden.com/service-contacts](http://www.alko-garden.com/service-contacts)

Додатне информације о резервним деловима можете да пронађете на:

[www.alko-garden.com/spareparts](http://www.alko-garden.com/spareparts)

## 12 ИНФОРМАЦИЈЕ О ИЗЈАВЕ О УСКЛАЂЕНОСТИ

Овим под пуном одговорношћу изјављујемо, да овај производ у облику којим се продаје на тржишту испуњава захтеве хармонизованих ЕУ-директива, безбедносних стандарда ЕУ и стандарда који су специфични за овај производ. Изјава о усклађености је део упутства за употребу и приложена је машини.

## 13 ГАРАНЦИЈА

Евентуалне грешке у материјалу или производњи на уређају поправићемо за време законског рока застаре права на гаранцију за недостатке према сопственом избору поправљањем или заменом. Рок застаре одређује се према праву државе у којој је уређај купљен.

Наша гарантна изјава важи само у случају:

- примене ових Упутстава за употребу
- сврсисходног коришћења
- употребе оригиналних резервних делова

Гаранција престаје да важи у случају:

- самоиницијативних покушаја поправки
- самоиницијативних техничких измена
- ненаменског коришћења

Гаранција не обухвата:

- оштећења лака која се свде на нормално трошење
- потрошне делове који су на картици резервних делова означени рамом xxxxxx (x)

Гарантни рок почиње да тече од датума куповине од стране првог крајњег корисника. Меродаван је датум на рачуну. Са овом изјавом о гаранцији и оригиналним рачуном обратите се продавцу или најближој овлашћеној сервисној радионици. Овом изјавом се не мењају законска права која купац има према продавцу у случају недостатака.

## TŁUMACZENIE ORYGINALNEJ INSTRUKCJI OBSŁUGI

### Spis treści

1	Informacje dotyczące niniejszej instrukcji obsługi.....	48
1.1	Objaśnienia rysunkowe i słowa ostrzegawcze.....	48
2	Opis produktu.....	48
2.1	Przegląd produktu (1).....	48
2.2	Funkcja.....	49
2.3	Zabezpieczenie przed przegrzaniem.....	49
2.4	Użytkowanie zgodne z przeznaczeniem.....	49
2.5	Niebezpieczeństwo nieprawidłowego użycia.....	49
3	Zasady bezpieczeństwa.....	49
3.1	Ogólne zasady bezpieczeństwa.....	50
3.2	Bezpieczeństwo elektryczne.....	50
4	Montaż.....	50
4.1	Montaż przewodu ciśnieniowego (1).....	50
5	Uruchomienie.....	50
5.1	Bezpieczeństwo.....	50
6	Obsługa.....	50
6.1	Włączanie pompy (2).....	50
6.2	Wyłączanie pompy.....	51
6.3	Odpompowywanie przy resztkowym poziomie wody.....	51
7	Konserwacja i pielęgnacja.....	51
7.1	Czyszczenie pompy.....	51
8	Pomoc w przypadku usterek.....	51
9	Przechowywanie.....	52
10	Utylizacja.....	52
11	Obsługa klienta/Serwis.....	52
12	Informacja o deklaracji zgodności.....	52
13	Gwarancja.....	53

### 1 INFORMACJE DOTYCZĄCE NINIEJSZEJ INSTRUKCJI OBSŁUGI

- Wersja niemieckojęzyczna jest oryginalną instrukcją obsługi. Wszystkie pozostałe wersje

językowe są tłumaczeniami oryginalnej instrukcji obsługi.

- Przed uruchomieniem należy dokładnie przeczytać niniejszą instrukcję obsługi. Jest to konieczne dla zapewnienia bezusterkowej pracy i bezpiecznej obsługi.
- Poniższa instrukcja obsługi winna być przechowywana zawsze w sposób umożliwiający jej wykorzystanie w celu uzyskania informacji dotyczących urządzenia.
- Urządzenie może być przekazywane wyłącznie wraz z instrukcją obsługi.
- Należy stosować się do wskazówek dot. bezpieczeństwa i ostrzegawczych zawartych w niniejszej instrukcji obsługi.

#### 1.1 Objasnienia rysunkowe i słowa ostrzegawcze

**! NIEBEZPIECZEŃSTWO!** Oznacza niebezpieczeństwo prowadzące do śmierci lub ciężkich obrażeń ciała.

**! OSTRZEŻENIE!** Oznacza potencjalne niebezpieczeństwo mogące prowadzić do śmierci lub ciężkich obrażeń ciała.

**! OSTROŻNIE!** Oznacza potencjalne niebezpieczeństwo mogące prowadzić do średnich lub lekkich obrażeń ciała.

**UWAGA!** Oznacza potencjalne niebezpieczeństwo mogące prowadzić do szkód rzeczowych.

**i WSKAZÓWKA** Szczególne wskazówki ułatwiające zrozumienie instrukcji i obsługi.

### 2 OPIS PRODUKTU

W niniejszej instrukcji obsługi zostały opisane różne modele pomp z silnikiem benzynowym. Posiadany model należy zidentyfikować na podstawie tabliczki znamionowej.

#### 2.1 Przegląd produktu (1)

Nr	Element
1	Uchwyt transportowy
2	Kabel podłączeniowy
3	Kabel przelącznika pływakowego
4	Obudowa pompy



Nr	Element
5	Złączka kombi
6	Kątownik podłączeniowy
7	Szczeliny ssące
8	Przełącznik pływakowy

## 2.2 Funkcja

Pompa zasysa tłoczona medium przez szczeliny ssące i tłoczy ją bezpośrednio do wyjścia pompy. Pompa jest włączana i wyłączana przez przełącznik pływakowy.

## 2.3 Zabezpieczenie przed przegrzaniem

Pompa jest wyposażona w zabezpieczenie przed przegrzaniem, które wyłącza silnik w przypadku przegrzania. Po upływie fazy chłodzenia, trwającej ok. 15 – 20 minut, pompa włącza się ponownie w sposób automatyczny.

Pompę można stosować tylko, gdy jest ona całkowicie zanurzona.

## 2.4 Użytkowanie zgodne z przeznaczeniem

Pompa jest przeznaczona do użytku prywatnego w domu i ogrodzie. Można ją eksploatować tylko przy zachowaniu wartości znamionowych.

Pompa nadaje się do:

- odwadniania podczas powodzi
- przepompowywania i wypompowywania zbiorników (np. basenów)
- czerpania wody ze studni i studzienek
- odwadniania drenaży i warstw przepuszczających wodę.
  - tylko w przypadku pompy TS 400 ECO

Pompa nadaje się tylko do tłoczenia następujących cieczy:

- czystej wody, deszczówki
- wody zawierającej chlor (np. wody z basenu)
- wody do celów gospodarczych
- brudnej wody zawierającej maks. 5 % zawiesin i o uziarnieniu o średnicy maks. 30 mm.
  - tylko w przypadku pompy TS 400 ECO

Inne i wykraczające poza wymienione wyżej zastosowanie jest uważane za niezgodne z przeznaczeniem.

## 2.5 Niebezpieczeństwo nieprawidłowego użycia

Nie należy eksploatować pompy w sposób ciągły. Nie wolno stosować jej do tłoczenia:

- wody pitnej;
- słonej wody;
- środków spożywczych;
- środków agresywnych, chemikaliów;
- cieczy żrących, łatwopalnych, wybuchowych lub gazujących;
- cieczy o temperaturze wyższej niż 35°C;
- wody zawierającej piasek i cieczy szlifujących.
  - Tylko w przypadku pompy TK 250 ECO

## 3 ZASADY BEZPIECZEŃSTWA

**⚠ NIEBEZPIECZEŃSTWO! Niebezpieczeństwo podczas dotykania elementów pod napięciem!** Usterka pompy lub kabla przedłużającego może powodować ciężkie urazy!

- Natychmiast odłączyć wtyczkę od sieci.
- Podłączyć urządzenie przez wyłącznik zabezpieczający FI ze znamionowym prądem uszkodzeniowym < 30 mA.

**⚠ OSTRZEŻENIE! Niebezpieczeństwo skaleczenia.** Niesprawne i dezaktywowane urządzenia ochronne i zabezpieczające mogą spowodować poważne obrażenia ciała.

- Jeśli urządzenia ochronne i zabezpieczające są niesprawne, należy zlecić ich naprawę.
- Nigdy nie dezaktywować urządzeń ochronnych i zabezpieczających.

**⚠ OSTROŻNIE! Niebezpieczeństwo urazu na skutek kontaktu z gorącą wodą** W przypadku dłuższego używania (> 10 min) po zamkniętej stronie ciśnieniowej może dojść do silnego nagrzania wody w pompie i niekontrolowanego wypływania!

- Odłączyć pompę od sieci zasilającej i pozostawić ją z wodą do ochłodzenia.
- Sprawdzić poziom wody po stronie ssania.
- Sprawdzić szczelność przewodów.
- Sprawdzić instalację przewodu ssącego i ciśnieniowego.
- Pompę wolno ponownie uruchomić dopiero po usunięciu wszystkich wad!

### 3.1 Ogólne zasady bezpieczeństwa

- Opisywane urządzenie może być używane przez dzieci od 8 roku życia i osoby z ograniczeniami fizycznymi, zmysłowymi lub umysłowymi albo osoby bez doświadczenia i wiedzy tylko wówczas, jeśli będą przy tym nadzorowane bądź zostaną przeszkolone w zakresie bezpiecznego używania urządzenia i rozumieją wynikające z tego zagrożenia. Dzieci nie powinny się bawić tym urządzeniem. Czyszczenie i konserwacja przez użytkownika nie powinny być przeprowadzane przez dzieci pozbawione nadzoru.
- Potrzeby osób o bardzo dużych i złożonych ograniczeniach mogą wykraczać poza tutaj opisane instrukcje.
- Pompy nie należy nigdy podnosić, transportować ani mocować za kabel sieciowy. Odłączając wtyczkę od gniazda sieciowego, nie używać w tym celu kabla sieciowego.
- Samowolne zmiany lub przebudowy pompy są niedozwolone. Naprawy powinny być dokonywane wyłącznie przez nasze punkty serwisowe.
- Przed rozpoczęciem prac przy urządzeniu odłączyć wtyczkę sieciową. Chronić wtyczkę sieciową przed wilgocią.
- Pompę i kabel przedłużający należy stosować tylko w nienagannym stanie technicznym. Nie wolno używać uszkodzonych urządzeń.
- Zachować bezpieczny odstęp od zwierząt lub wyłączyć pompę, gdy zbliżają się do niej zwierzęta.

### 3.2 Bezpieczeństwo elektryczne

- Nie wolno uruchamiać pompy, gdy w basenie lub oczku wodnym przebywają ludzie.
- Wartość napięcia sieciowego w budynku musi być zgodna z napięciem sieciowym podanym w danych technicznych — nie wolno stosować innego napięcia zasilającego.
- Urządzenie wolno eksploatować tylko w instalacji elektrycznej zgodnie z DIN/VDE 0100, część 737, 738 i 702. W celu zabezpieczenia musi być zainstalowany wyłącznik ochrony przewodu 10 A.
- Używać wyłącznie kabli przedłużających, przewidzianych do zastosowania na wolnym powietrzu — minimalny przekrój 3 x 1,5 mm<sup>2</sup> o jakości H07RN-F zgodnie z normą DIN 57282/57245 z bryzgoszczelnym ele-

mentem wtykowym. Bęben do nawijania kabla należy zawsze całkowicie rozwinąć.

- Przed każdym użyciem należy skontrolować stan kabla przedłużającego.

## 4 MONTAŻ

### 4.1 Montaż przewodu ciśnieniowego (1)

1. Przykręcić kątownik podłączeniowy (6) do wyjścia pompy.
2. Przykręcić złączkę kombi (5) do kątownika podłączeniowego.
3. Przymocować wąż do złączki kombi.

**WSKAZÓWKA** Złączkę kombi można przyłączyć odpowiednio do wybranego przyłącza węża. Należy użyć wąż o możliwie jak największej średnicy.

## 5 URUCHOMIENIE

### 5.1 Bezpieczeństwo

**UWAGA! Niebezpieczeństwo zalania!** W przypadku zakłóceń pracy pompy może wyciekać woda, powodując szkody następne przez zalanie.

- W przypadku usterek należy przez odpowiednie środki zaradcze wykluczyć powstanie w pompie uszkodzeń w wyniku zalania.
- Używać pompy zawieszoną na linie albo zaizolować o jej pewne ustawienie.
- Używać pompy tylko, gdy jest ona całkowicie zanurzona.
- Zapewnić dostateczną odległość od dna.
- Nie wolno dopuścić, aby pompa pracowała przy zamkniętym przewodzie ciśnieniowym.
- W przypadku studzienek należy przestrzegać dostatecznych wymiarów studzienek.
- Studzienki należy zawsze zakrywać w sposób umożliwiający bezpieczne wchodzenie na nie.

## 6 OBSŁUGA

### 6.1 Włączanie pompy (2)

**UWAGA! Niebezpieczeństwo uszkodzenia urządzenia!** Pompa nie może zasysać ciał stałych. Piasek i inne substancje ścierniste zawarte w tłoczonym medium niszczą pompę.

- Uważać, by żadne obce przedmioty nie dostały się do tłoczonego medium.

**i WSKAZÓWKA** Jeżeli na dnie znajduje się muł, piasek lub kamienie, należy użyć odpowiedniej płyty, aby zapewnić stabilność ustawienia pompy.

1. Całkowicie rozwinąć sieciowy kabel podłączeniowy.
2. Upewnić się, że elektryczne połączenia wtykowe znajdują się w strefie niezagrożonej zalaniem.
3. Zmienić położenie zacisku i ustawić dowolnie punkty przełączające przełącznika pływakowego (8).
4. Zacisnąć kabel przełącznika pływakowego na obudowie pompy. Zalecana długość kabla przełącznika pływakowego wynosi ok. 120 mm.
5. Powoli zanurzać pompę głębinową w tłoczonym medium. Należy przy tym trzymać podczas tej czynności nieco ukośnie, aby pozwolić na ulotnienie ewentualnie znajdującego się w niej powietrza.
6. Podłączyć wtyk sieciowy do gniazda zasilania.
  - Pompę głębinową włącza automatycznie przełącznik pływakowy po osiągnięciu określonego poziomu wody i wyłącza ją po opadnięciu poziomu wody do wysokości wyłączającej.

## 6.2 Wyłączanie pompy

1. Wyciągnąć wtyczkę sieciową z gniazodka elektrycznego.

## 6.3 Odpompowywanie przy resztkowym poziomie wody

**UWAGA! Niebezpieczeństwo uszkodzenia urządzenia!** Podczas odpompowywania występuje niebezpieczeństwo, że pompa będzie pracować na sucho, powodując uszkodzenie urządzenia.

- Podczas odpompowywania przy resztkowym poziomie wody należy stale nadzorować pracę pompy i nie dopuścić, aby pompa pracowała na sucho.
- Po osiągnięciu resztkowego poziomu wody pompę należy wyłączyć, wyciągając wtyczkę z gniazodka elektrycznego.

W celu odpompowania przy resztkowym poziomie wody przełącznik pływakowy należy obsługiwać ręcznie:

1. Wyciągnąć wtyczkę sieciową z gniazodka elektrycznego.

2. Przełącznik pływakowy położyć na gorze i zamocować go.
3. Podłączyć wtyk sieciowy do gniazda zasilania. Pompa włączy się i rozpocznie tłoczenie.

**i WSKAZÓWKA** Poniżej resztkowego poziomu wody pompa zasysa powietrze. W takim przypadku po zwiększeniu poziomu wody pompa będzie wymagać odpowietrzenia przed ponownym włączeniem.

## 7 KONSERWACJA I PIELĘGNACJA

### 7.1 Czyszczenie pompy

**i WSKAZÓWKA** Po tłoczeniu wody basenowej zawierającej chlor lub cieczy, które pozostawiają osady, należy przepłukać pompę czystą wodą.

1. W razie potrzeby oczyścić czystą wodą szczeliny ssące stopy ssącej.

## 8 POMOC W PRZYPADKU USTEREK

**⚠ NIEBEZPIECZEŃSTWO! Niebezpieczeństwo porażenia prądem!** Podczas prac przy pompie występuje niebezpieczeństwo porażenia prądem.

- Przed wszystkimi pracami związanymi z usuwaniem usterek wyciągnąć wtyczkę sieciową z gniazda elektrycznego.
- Usunięcie usterek w instalacji elektrycznej należy zlecić elektrykowi.

**i WSKAZÓWKA** W przypadku usterek, których nie można usunąć, należy zgłosić się do serwisu naszej firmy.

Usterka	Możliwa przyczyna	Sposób usuwania
Silnik nie działa.	Wirnik pompy zablokowany.	Usunąć zanieczyszczenia z obszaru ssania. Wyczyścić przez otwór w obudowie silnika za pomocą właściwego narzędzia.
	Nastąpiło wyłączenie wyłącznika zabezpieczenia przed przegrzaniem.	Odczekać, aż wyłącznik zabezpieczenia przed przegrzaniem ponownie włączy pompę. Zwracać uwagę na maksymalną temperaturę tłoczony ciecicy. Zlecić kontrolę pompy.
	Brak napięcia sieciowego.	Sprawdzić bezpieczniki, zlecić elektrykowi kontrolę zasilania w energię elektryczną.
Pompa pracuje, ale nie tłoczy.	Przełącznik pływakowy nie włącza pompy przy rosnącej wartości oporu.	Prześłać pompę do serwisu AL-KO.
	Powietrze w obudowie pompy.	Odpowietrzyć pompę, ustawiając ją ukośnie.
	Zator po stronie ssącej pompy.	Usunąć zanieczyszczenia z obszaru ssania.
	Zamknięty przewód ciśnieniowy.	Otworzyć przewód ciśnieniowy.
	Zagięty wąż ciśnieniowy.	Wyprostować wąż ciśnieniowy.

Usterka	Możliwa przyczyna	Sposób usuwania
Zbyt mała ilość tłoczony wody	Średnica węża za mała.	Zastosować większy wąż ciśnieniowy.
	Zator po stronie ssącej pompy.	Usunąć zanieczyszczenia z obszaru ssania.
	Wysokość tłoczenia za wysoka.	Przestrzegać maks. wysokości tłoczenia, patrz dane techniczne!

## 9 PRZECHOWYWANIE

**i WSKAZÓWKA** W przypadku ryzyka zamarznięcia należy całkowicie opróżnić układ i przechować pompę w miejscu zabezpieczonym przed mrozem.

## 10 UTYLIZACJA

 Zużyte urządzenia elektryczne i elektroniczne nie mogą być utylizowane z odpadami z gospodarstwa domowego, lecz należy przekazać je do osobnej zbiórki lub utylizacji.

Opakowanie, urządzenie i akcesoria wykonano z materiałów nadających się do recyklingu i należy zapewnić ich odpowiednią utylizację.

## 11 OBSŁUGA KLIENTA/SERWIS

Wszelkie pytania dotyczące gwarancji, naprawy lub części zamiennych należy kierować do najbliższego punktu serwisowego AL-KO. Można go znaleźć w następującej witrynie internetowej: [www.alko-garden.com/service-contacts](http://www.alko-garden.com/service-contacts)

Więcej informacji na temat części wymiennych jest dostępnych pod adresem: [www.alko-garden.com/spareparts](http://www.alko-garden.com/spareparts)

## 12 INFORMACJA O DEKLARACJI ZGODNOŚCI

Niniejszym oświadczamy na własną odpowiedzialność, że produkt we wprowadzonej przez nas na rynek wersji spełnia wymagania zharmonizowanych dyrektyw UE, standardy bezpieczeństwa UE oraz standardy obowiązujące dla danego produktu. Deklaracja zgodności jest częścią instrukcji obsługi i jest dołączona do maszyny.

### 13 GWARANCJA

Ewentualne wady materiałowe lub produkcyjne w urządzeniu usuwamy przed upływem ustawowego okresu przedawnienia roszczeń z tytułu rękojmi za wady fizyczne, dokonując wedle naszego uznania naprawy lub wymiany produktu. Okres przedawnienia ustalany jest zgodnie z prawem obowiązującym w kraju, w którym produkt został zakupiony.

Gwarancja obowiązuje tylko w przypadku:

- zastosowania się do treści niniejszej instrukcji obsługi
- prawidłowego postępowania,
- stosowania oryginalnych części zamiennych.

Gwarancja wygasa w przypadku:

- samodzielnych prób naprawy,
- samodzielnych zmian technicznych,
- zastosowania niezgodnie z przeznaczeniem.

Gwarancja nie obejmuje:

- uszkodzeń lakieru spowodowanych zwykłym zużyciem
- części zużywalnych, oznaczonych na wykazie części zamiennych ramką xxxxxx (x).

Okres gwarancji rozpoczyna się od momentu nabycia przez pierwszego użytkownika końcowego. Decydujące znaczenie ma tutaj data dokumentu zakupu. Należy zwrócić się do dystrybutora lub najbliższego autoryzowanego punktu serwisowego, przedkładając niniejszą deklarację gwarancyjną oraz dowód zakupu. Niniejsza deklaracja nie narusza ustawowych roszczeń nabywcy w stosunku do sprzedawcy z tytułu wad.

## PŘEKLAD ORIGINÁLNÍHO NÁVODU K POUŽITÍ

### Obsah

1	K tomuto návodu k použití.....	54
1.1	Vysvětlení symbolů a signálních slov	54
2	Popis výrobku.....	54
2.1	Přehled výrobku (1) .....	54
2.2	Funkce .....	55
2.3	Tepelná ochrana.....	55
2.4	Použití v souladu s určeným účelem .	55
2.5	Možné chybné použití.....	55
3	Bezpečnostní pokyny .....	55
3.1	Všeobecné bezpečnostní pokyny .....	55
3.2	Bezpečnost elektrických součástí.....	56
4	Montáž .....	56
4.1	Montáž tlakového vedení (1) .....	56
5	Uvedení do provozu .....	56
5.1	Bezpečnost.....	56
6	Obsluha.....	56
6.1	Zapnutí čerpadla (2) .....	56
6.2	Vypnutí čerpadla.....	56
6.3	Odčerpávání na výšku zbytkové vody	57
7	Údržba a péče.....	57
7.1	Čištění čerpadla.....	57
8	Pomoc při poruchách .....	57
9	Skladování .....	58
10	Likvidace .....	58
11	Zákaznický servis/servis .....	58
12	Informace k prohlášení o shodě.....	58
13	Záruka.....	58

### 1 K TOMUTO NÁVODU K POUŽITÍ

- U německé verze se jedná o originální návod k použití. Všechny ostatní jazykové verze jsou překlady originálního návodu k použití.
- Před uvedením do provozu si bezpodmínečně pečlivě přečtete tento návod k použití. To je předpokladem bezpečné práce a bezproblémové manipulace.

- Uchovávejte tento návod vždy tak, abyste si ho mohli přečíst, když budete potřebovat informace o stroji.
- Předávejte dalším osobám pouze výrobek s tímto návodem k použití.
- Přečtete a dodržujte bezpečnostní pokyny a varování uvedené v tomto návodu.

#### 1.1 Vysvětlení symbolů a signálních slov

**⚠ NEBEZPEČÍ!** Označuje bezprostředně hroziící nebezpečnou situaci, která – pokud se jí nevyhnete – má za následek smrt nebo vážné zranění.

**⚠ VÝSTRAHA!** Označuje možnou nebezpečnou situaci, která – pokud se jí nevyhnete – může mít za následek smrt nebo vážné zranění.

**⚠ OPATRNĚ!** Označuje možnou nebezpečnou situaci, která by mohla mít za následek menší nebo středně těžké zranění, pokud se jí nevyhnete.

**⚠ POZOR!** Označuje situaci, která by mohla mít za následek věcné škody, pokud se jí nevyhnete.

**📖 UPOZORNĚNÍ** Speciální pokyny pro lepší srozumitelnost a manipulaci.

## 2 POPIS VÝROBKU

V tomto návodu k použití jsou popisovány různé modely čerpadel. Svůj model identifikujete podle typového štítku.

### 2.1 Přehled výrobku (1)

Č.	Součást
1	Držadlo
2	Připojovací kabel
3	Spínač kabelového plováku
4	Pouzdro čerpadla
5	Kombinovaná výstupní redukce
6	Připojovací úhel
7	Sací drážky
8	Plovákové spínače

## 2.2 Funkce

Čerpadlo nasává hnací médium sacími šterbinami přímo a žene je k výstupu čerpadla. Je spouštěné a vypínané plovákovým spínačem.

## 2.3 Tepelná ochrana

Čerpadlo je vybavené spínačem pro tepelnou ochranu, který při přehřívání vypne motor. Po fázi vychladnutí asi 15–20 minut se čerpadlo opět automaticky zapne.

Čerpadlo provozujte pouze, je-li zcela ponořené.

## 2.4 Použití v souladu s určeným účelem

Čerpadlo je určeno pro soukromé používání doma a na zahradě. Smí být provozované pouze v rámci omezení použití dle technických údajů.

Čerpadlo se hodí pro:

- odvodňování při zatopení,
- přečerpávání a vyčerpávání nádrží (např. plaveckých bazénů),
- čerpání vody ze studen a šachet,
- odvodňování drenáží a trativodních šachet.
  - jen u čerpadla TS 400 ECO

Čerpadlo je vhodné výhradně k čerpání následujících kapalin:

- čistá voda, dešťová voda,
- chlorovaná voda (např. plavecké bazény),
- užitková voda.
- znečištěná voda s max. 5% podílem nerozpuštěných látek o velikosti zrn max. 30 mm v průměru.
  - jen u čerpadla TS 400 ECO

Jiné nebo rozsáhlejší používání platí za v rozporu s určeným účelem.

## 2.5 Možné chybné použití

Čerpadlo se nesmí používat v trvalém provozu. Není vhodné k čerpání:

- pitné vody,
- slané vody,
- potravin,
- agresivních médií, chemikálií,
- leptavých, hořlavých, výbušných nebo plyných kapalin,
- kapalin s teplotou vyšší než 35 °C,
- písčité vody a brusných kapalin.
  - Jen u čerpadla TK 250 ECO

## 3 BEZPEČNOSTNÍ POKYNY

**⚠ NEBEZPEČÍ! Nebezpečí při dotyku dílů vedoucích napětí!** Poškození čerpadla nebo prodlužovacího kabelu může vést k těžkým poraněním!

- Konektor okamžitě odpojte od sítě.
- Přístroj pomocí ochranného spínače FI spojte s jmenovitým chybným proudem < 30 mA.

**⚠ VÝSTRAHA! Nebezpečí zranění.** Poškozená a vyřazená bezpečnostní a ochranná zařízení mohou vést k těžkým poraněním.

- Defektní bezpečnostní a ochranná zařízení nechejte opravit.
- Bezpečnostní a ochranná zařízení nikdy nevyřazujte z provozu.

**⚠ OPATRNĚ! Nebezpečí zranění horkou vodou** Při delším provozu proti uzavřené tlakové části (> 10 min.) se voda může v čerpadle silně zahřát a nekontrolovatelně uniknout!

- Čerpadlo odpojte od sítě a čerpadlo s vodou nechte vychladnout.
- Zkontrolujte hladinu vody na straně sání.
- Zkontrolujte těsnost vedení.
- Zkontrolujte instalaci sacího a tlakového vedení.
- Čerpadlo uveďte do provozu opět až po odstranění veškerých nedostatků!

### 3.1 Všeobecné bezpečnostní pokyny

- Tento přístroj může být používán dětmi od 8 let i osobami se sníženými fyzickými, smyslovými nebo duševními schopnostmi nebo bez zkušeností a s nedostatečnými znalostmi, jestliže jsou pod dohledem nebo byly poučeny ve věci bezpečného používání přístroje a porozuměly z toho vyplývajícím nebezpečím. Děti si s přístrojem nesmí hrát. Čištění a údržbovou údržbu nesmí děti provádět bez dozoru.
- Osoby s velmi silným a komplexním omezením nemohou vyhovovat požadavkům zde popsaných pokynů.
- Čerpadlo nikdy nezvedejte, nepřevrtejte nebo neupevňujte za síťový kabel. Síťový kabel nepoužívejte k vytahování síťové zástrčky ze zásuvky.
- Změny prováděné svépomocí nebo přestavby jsou na čerpadle zakázány. Opravy mohou být prováděny jen v našich autorizovaných servisech.

- Při práci na přístroji vytáhněte síťovou zástrčku. Síťovou zástrčku chráňte před vlhkostí.
- Čerpadlo a prodlužovací kabel používejte pouze v technicky bezvadném stavu. Poškozené přístroje nesmějí být provozovány.
- Udržujte bezpečnostní odstup od zvířat, resp. vypněte čerpadlo, když se zvířata přiblíží.

### 3.2 Bezpečnost elektrických součástí

- Pokud se v bazénu nebo zahradním jezírku nacházejí osoby, nesmí být čerpadlo používáno.
- Domovní síťové napětí musí souhlasit s údaji o síťovém napětí v technických údajích, nepoužívejte jiné napájecí napětí.
- Přístroj smí být provozován pouze s elektrickým zařízením dle normy DIN/VDE 0100, část 737, 738 a 702. Za účelem jistění musí být instalován jistič vedení 10 A.
- Používejte jen takové prodlužovací kabely, které jsou dimenzovány pro použití venku – minimální průřez 3 x 1,5 mm<sup>2</sup> kvality H07RN-F dle DIN 57282/57245 se zásuvným kusem chráněným proti stříkající vodě. Kabelový bublen je vždy třeba zcela odvinout.
- Před každým uvedením do provozu zkontrolujte stav svého prodlužovacího kabelu.

## 4 MONTÁŽ

### 4.1 Montáž tlakového vedení (1)

1. Připojovací úhel (6) zašroubujte do výstupu čerpadla.
2. Kombinovaný nátrubek (5) zašroubujte do přípojného úhlu.
3. Hadici upevněte na kombinovaný nátrubek.

** UPOZORNĚNÍ** Kombinovaný nátrubek lze přizpůsobit odpovídajícím způsobem zvolené hadicové přípojce. Použijte největší možný průměr hadice.

## 5 UVEDENÍ DO PROVOZU

### 5.1 Bezpečnost

**POZOR! Nebezpečí zaplavení!** Při poruchách čerpadla může uniknout voda a způsobit následné škody zaplavením.

- Vhodnými opatřeními se vyvarujte, aby při poruchách čerpadla vznikly následné škody zaplavením.

- Čerpadlo provozujte jen zavěšené na laně nebo dbejte na stabilitu čerpadla.
- Čerpadlo provozujte pouze, je-li zcela ponořené.
- Dodržujte dostačující vzdálenost k podkladu.
- Čerpadlo nikdy nenechávejte běžet s uzavřeným tlakovým vedením.
- U šachet vždy dávejte pozor na dostatečné rozměry.
- Šachty vždy odkryjte stabilně rozkročení.

## 6 OBSLUHA

### 6.1 Zapnutí čerpadla (2)

**POZOR! Nebezpečí poškození stroje!** Čerpadlo nesmí nikdy nasávat pevná tělesa. Písek a další brusné látky v čerpaném médiu čerpadlo ničí.

- Dbejte, aby se do čerpaného média nemohla dostat žádná pevná tělesa.

** UPOZORNĚNÍ** U kalného, písčitého nebo kamenitého podkladu použijte vhodnou desku pro bezpečnou stabilitu čerpadla.

1. Úplně odviňte síťový připojovací kabel.
  2. Zajistěte, aby elektrické zástrčky byly umístěny v zóně bez rizika zaplavení.
  3. Změňte upínací polohu a individuálně nastavte spínací body plovákového spínače (8).
  4. Kabel plovákového spínače připevněte k pouzdru čerpadla. Doporučená délka kabelu plovákového čerpadla je cca 120 mm.
  5. Ponorné čerpadlo pomalu ponořte do čerpaného média. Ponorné čerpadlo přitom držte mírně šikmo, aby mohl uniknout eventuálně uzavřený vzduch.
  6. Síťovou zástrčku zasuňte do zásuvky.
- Ponorné čerpadlo se zapne automaticky ponorným spínačem při dosažení určitého stavu vody a při opadnutí stavu vody na výšku pro vypnutí se opět vypne.

### 6.2 Vypnutí čerpadla

1. Síťovou zástrčku vytáhněte ze zásuvky.



### 6.3 Odčerpávání na výšku zbytkové vody

**POZOR! Nebezpečí poškození stroje!** Při odčerpávání hrozí nebezpečí, že bude čerpadlo běžet na sucho, a tím hrozí nebezpečí poškození přístroje.

- Při odčerpávání na výšku zbytkové vody čerpadlo stále sledujte a vyhněte se běhu čerpadla naprázdno.
- Při dosažení výšky zbytkové vody čerpadlo odstavte zatáhnutím za síťovou zástrčku.

K odčerpávání na výšku zbytkové vody je nutné plovákový spínač ovládat ručně.

1. Síťovou zástrčku vytáhněte ze zásuvky.
2. Plovákový spínač položte nahoru a upevněte ho.
3. Síťovou zástrčku zasuňte do zásuvky. Čerpadlo se spustí a začne čerpat.

**i UPOZORNĚNÍ** Dosáhne-li hladina zbytkové vody nízké úrovně, začne čerpadlo nasávat vzduch. V tomto případě je nutné čerpadlo při vzrůstajícím stavu vody a před novým uvedením do provozu odvodušnit.

## 7 ÚDRŽBA A PÉČE

### 7.1 Čištění čerpadla

**i UPOZORNĚNÍ** Po čerpání chlorované bazénové vody nebo kapalin, které zanechávají zbytky, je nutné čerpadlo vypláchnout čistou vodou.

1. Sací drážky sací patice vyčistěte v případě potřeby čistou vodou.

## 8 POMOC PŘI PORUCHÁCH

**⚠ NEBEZPEČÍ! Nebezpečí úderu elektrickým proudem!** Při práci na čerpadle hrozí nebezpečí úderu elektrickým proudem.

- Před odstraňováním poruchy vytáhněte síťovou zástrčku.
- Chybu v elektrickém zařízení nechte odstranit odborným elektrikářem.

**i UPOZORNĚNÍ** U neopravitelných poruch se prosím obraťte na naši příslušnou zákaznickou službu.



Porucha	Možná příčina	Odstranění
Motor neběží.	Je zablokované oběžné kolo.	Odstraňte nečistoty v sací části. Vyčistěte nečistoty vhodným nástrojem otvorem v krytu motoru vzadu.
	Spínač pro tepelnou ochranu se vypnul.	Počkejte, dokud spínač pro tepelnou ochranu čerpadlo opět nezapne. Dávejte pozor na maximální teplotu čerpaného média. Čerpadlo nechte zkontrolovat.
	Není k dispozici síťové napětí.	Zkontrolujte pozici síťové napájení proudem odborným elektrikářem.
	Plovákový spínač se nespustí při vzrůstajícím stavu vody.	Zašlete čerpadlo na servisní místo společnosti AL-KO.
Čerpadlo běží, ale nečerpá.	Vzduch v krytu čerpadla.	Odvzdušněte čerpadlo umístěním do příčné pozice.
	Zanesení v sací části.	Odstraňte nečistoty v sací části.
	Zavřené tlakové vedení.	Otevřete tlakové vedení.
	Tlaková hadice je zalomená.	Narovnejte tlakovou hadici.

Porucha	Možná příčina	Odstranění
Čerpané množství je příliš nízké.	Průměr hadice je příliš malý.	Použijte větší tlakovou hadici.
	Zanesení v sací části.	Odstraňte nečistoty v sací části.
	Čerpací výška je příliš vysoká.	Respektujte max. čerpací výšku, viz technické údaje!

## 9 SKLADOVÁNÍ

** UPOZORNĚNÍ** Při nebezpečí zamrznutí je nutné systém zcela vyprázdnit a čerpadlo uložit na mrazuvzdorné místo.

## 10 LIKVIDACE

 Elektrická a elektronická zařízení nepatří do domácího odpadu, ale odvázejí se k  rozřídění, příp. k ekologické likvidaci!

## 13 ZÁRUKA

Případné vady na materiálu či výrobní závady na výrobku odstraníme během zákonné lhůty pro reklamaci nedostatků, a to dle našeho uvážení buď opravou, nebo dodáním náhradního výrobku. Lhůta pro reklamaci nedostatků se řídí právními ustanoveními země, ve které byl výrobek zakoupen.

Naše záruka platí jen v následujících případech:

- Dodržujte tento návod k obsluze
- Řádné zacházení
- Použití originálních náhradních dílů

Záruka zaniká v následujících případech:

- Svévolné pokusy o opravu
- Svévolné technické změny
- Používání v rozporu s určeným účelem

Ze záruky jsou vyloučeny:

- Škody na laku, které jsou způsobeny normálním opotřebením.
- Opotřebované díly, které jsou na kartě náhradních dílů xxxxxx (x) označeny rámečkem.

Záruční doba začíná dnem nákupu prvním koncovým uživatelem. Rozhodující je datum na nákupním dokladu. S tímto záručním listem a originálem nákupního dokladu se obraťte na svého prodejce nebo nejbližší autorizovaný servis pro zákazníky. Zákonné nároky kupujícího na reklamaci nedostatků vůči prodávajícímu zůstávají tímto prohlášením nedotčeny.

Obal, stroj a příslušenství jsou vyrobeny z recyklovatelných materiálů a je nutné je likvidovat příslušným způsobem.

## 11 ZÁKAZNICKÝ SERVIS/SERVIS

Máte-li nějaké dotazy k záruce, opravě nebo náhradním dílům, obraťte se prosím na nejbližší servis AL-KO. Najdete je na internetu pod následující adresou:

[www.alko-garden.com/service-contacts](http://www.alko-garden.com/service-contacts)

Další informace k náhradním dílům najdete na: [www.alko-garden.com/spareparts](http://www.alko-garden.com/spareparts)

## 12 INFORMACE K PROHLÁŠENÍ O SHODĚ

Tímto na vlastní odpovědnost prohlašujeme, že tento výrobek v provedení, které uvádíme na trh, odpovídá požadavkům harmonizovaných směrnic EU, bezpečnostním standardům EU, a standardům specifickým pro daný výrobek. Prohlášení o shodě je součástí návodu k použití a je přiloženo ke stroji.

## PREKLAD ORIGINÁLNEHO NÁVODU NA POUŽITIE

### Obsah

1	O tomto návode na obsluhu .....	59
1.1	Vysvetlenie symbolov a signálne slová .....	59
2	Popis výrobku .....	59
2.1	Prehľad výrobku (1) .....	59
2.2	Funkcia .....	60
2.3	Tepelná ochrana .....	60
2.4	Používanie na určený účel .....	60
2.5	Možné chybné použitie .....	60
3	Bezpečnostné pokyny .....	60
3.1	Všeobecné bezpečnostné pokyny .....	60
3.2	Bezpečnosť elektrických súčastí .....	61
4	Montáž .....	61
4.1	Montáž tlakového vedenia (1) .....	61
5	Uvedenie do prevádzky .....	61
5.1	Bezpečnosť .....	61
6	Obsluha .....	61
6.1	Zapnutie čerpadla (2) .....	61
6.2	Vypnutie čerpadla .....	62
6.3	Odčerpávanie na výšku zvyškovej vody .....	62
7	Údržba a starostlivosť .....	62
7.1	Čistenie čerpadla .....	62
8	Pomoc pri poruchách .....	62
9	Skladovanie .....	63
10	Likvidácia .....	63
11	Zákaznícky servis .....	63
12	Informácie k vyhláseniu o zhode .....	63
13	Záruka .....	63

### 1 O TOMTO NÁVODE NA OBSLUHU

- U nemeckej verzie sa jedná o originálny návod na použitie. Všetky ostatné jazykové verzie sú preklady originálneho návodu na použitie.
- Je bezpodmienečne potrebné, aby ste si pred uvedením zariadenia do prevádzky sta-

roslivo prečítali tento návod na použitie. Je to predpoklad pre bezpečnú prácu a bezporuchové zaobchádzanie.

- Návod na obsluhu si uschovajte vždy tak, aby ste si ho mohli prečítať, keď budete potrebovať nejakú informáciu k zariadeniu.
- Zariadenie postupujte ďalším osobám len spolu s týmto návodom na obsluhu.
- Prečítajte si a dbajte na bezpečnostné a výstražné pokyny v tomto návode na použitie.

#### 1.1 Vysvetlenie symbolov a signálne slov

**⚠ NEBEZPEČENSTVO!** Upozornenie na bezprostredne hroziacu nebezpečnú situáciu, ktorá má – v prípade, že sa jej nepredídete – za následok smrť alebo ťažké zranenie.

**⚠ VAROVANIE!** Upozornenie na potenciálne hroziacu nebezpečnú situáciu, ktorá by mohla mať – v prípade, že sa jej nepredídete – za následok smrť alebo ťažké zranenie.

**⚠ POZOR!** Upozornenie na potenciálne hroziacu nebezpečnú situáciu, ktorá by mohla mať – v prípade, že sa jej nepredídete – za následok ľahké alebo stredne ťažké zranenie.

**POZOR!** Upozornenie na situáciu, ktorá by mohla mať – v prípade, že sa jej nepredídete – za následok vecné škody.

**ℹ UPOZORNENIE** Špeciálne pokyny pre lepšiu zrozumiteľnosť a zaobchádzanie.

### 2 POPIS VÝROBKU

V tomto návode na prevádzku sú popisované rôzne modely čerpadiel. Svoj model identifikujte podľa výrobného štítku.

#### 2.1 Prehľad výrobku (1)

č.	Konstruktívny diel
1	Rukoväť
2	Pripojovací kábel
3	Káblový plavákový spínač
4	Skriňa čerpadla
5	Kombinovaná vsuvka
6	Pripojovací uhol

č.	Konštrukčný diel
7	Sacie drážky
8	Plavákový spínač

## 2.2 Funkcia

Čerpadlo nasáva čerpané médium sacími drážkami priamo a čerpá ho k výstupu čerpadla. Je spúšťané a vypínané plavákovým spínačom.

## 2.3 Tepelná ochrana

Čerpadlo je vybavené spínačom pre tepelnú ochranu, ktorý pri prehriatí vypne motor. Po vychladnutí sa v priebehu cca 15 - 20 minút čerpadlo opäť automaticky zapne.

Čerpadlo prevádzkujte len, ak je úplne ponorené.

## 2.4 Používanie na určený účel

Čerpadlo je určené pre súkromné používanie doma a na záhrade. Smie byť prevádzkované len v rámci obmedzení použitia podľa technických údajov.

Čerpadlo sa hodí na:

- odvodňovanie pri zatopení,
- prečerpávanie a vyčerpávanie nádrží (napr. plaveckých bazénov),
- čerpanie vody zo studní a šachiet,
- odvodňovanie drenážou a trati vodných šachiet.
  - len u čerpadla TS 400 ECO

Čerpadlo je vhodné výhradne na čerpanie nasledujúcich kvapalín:

- čistá voda, dažďová voda,
- chlórovaná voda (napr. plavecké bazény),
- úžitková voda,
- znečistená voda s max. 5-% podielom nerozpustených látok o veľkosti zrn max. 30 mm v priemere.
  - len u čerpadla TS 400 ECO

Iné alebo rozsiahlejšie používanie platí za v rozpore s určeným účelom.

## 2.5 Možné chybné použitie

Čerpadlo nesmie byť používané v trvalej prevádzke. Nie je vhodné na čerpanie:

- pitnej vody,
- slanej vody,
- potravín,
- agresívnych médií, chemikálií,

- leptavých, horľavých, výbušných alebo plyných kvapalín,
- kvapalín s teplotou vyššou ako 35 °C,
- piesčitej vody a brúsnych kvapalín.
  - Len u čerpadla TK 250 ECO

## 3 BEZPEČNOSTNÉ POKYNY

**⚠ NEBEZPEČENSTVO! Nebezpečenstvo pri dotyku dielov vedúcich napätie!** Chyba na čerpadle alebo predlžovacom kábli môže viesť k vážnym zraneniam!

- Zástrčku okamžite vytiahnite zo zásuvky elektrickej siete.
- Prístroj pripojte cez ochranný spínač FI s menovitým chybovým prúdom < 30 mA.

**⚠ VAROVANIE! Nebezpečenstvo zranenia.** Chybné a mimo prevádzku uvedené bezpečnostné a ochranné zariadenia môžu viesť k vážnym zraneniam.

- Nechajte chybné bezpečnostné a ochranné zariadenia opraviť.
- Tieto bezpečnostné a ochranné zariadenia nikdy neodstavujte mimo prevádzku.

**⚠ POZOR! Nebezpečenstvo zranenia horúcou vodou.** Pri dlhšej prevádzke proti uzatvorenej tlakovej časti (> 10 min) sa voda môže v čerpadle silno zahriať a nekontrolovateľne uniknúť!

- Čerpadlo odpojte od siete a čerpadlo s vodou nechajte vychladnúť.
- Skontrolujte stav vodnej hladiny na strane nasávania.
- Skontrolujte tesnosť vedení.
- Skontrolujte osadenie sacieho a tlakového vedenia.
- Čerpadlo uveďte do prevádzky opäť až po odstránení všetkých nedostatkov!

### 3.1 Všeobecné bezpečnostné pokyny

- Toto zariadenie môžu používať deti od 8 rokov a okrem nich aj osoby so zníženými fyzickými, zmyslovými alebo rozumovými schopnosťami alebo nedostatkom skúseností a vedomostí, ak sú pod dozorom alebo boli poučené o bezpečnom používaní zariadenia a rozumejú z toho vyplývajúcejmu nebezpečenstvu. Deti sa s prístrojom nesmú hrať. Čistenie a údržbu nesmú vykonávať deti bez dozoru.

- Osoby s veľmi silnými a komplexnými obmedzeniami môžu mať požiadavky, ktoré prekračujú tu popísané pokyny.
- Sieťový kábel nikdy nepoužívajte na dvíhanie, prenášanie alebo upevnenie čerpadla. Sieťový kábel nepoužívajte na vytiahnutie sieťovej zástrčky zo zásuvky.
- Zmeny vykonávané svojpomocne alebo pre-stavby sú na čerpadle zakázané. Opravy smie vykonávať len náš zákaznický servis.
- Pred začatím prác na zariadení vytiahnite zástrčku. Chráňte zástrčku pred vlhkosťou.
- Čerpadlo a predlžovací kábel používajte len v technicky bezchybnom stave. Poškodené prístroje nesmú byť prevádzkované.
- Zachovávajúte bezpečnú vzdialenosť od zvierat, resp. čerpadlo vypnite, ak sú v blízkosti zvieratá.

### 3.2 Bezpečnosť elektrických súčastí

- Keď sa v bazéne alebo záhradnom jazierku nachádzajú osoby, čerpadlo sa nesmie prevádzkovať.
- Domáce sieťové napätie musí súhlasiť s údajmi o sieťovom napätí v technických údajoch, nepoužívajte iné napájacie napätie.
- Prístroj smie byť prevádzkovaný len s elektrickým zariadením podľa normy DIN/VDE 0100, oddiel 737, 738 a 702. Na zabezpečenie je potrebné nainštalovať výkonový vypínač 10 A.
- Používajte len také predlžovacie káble, ktoré sú určené na vonkajšie použitie – minimálny prierez 3 x 1,5 mm<sup>2</sup>, kvalita H07RN-F podľa normy DIN 57282/57245 so zásuvkou chránenou proti striekajúcej vode. Káblový bubon vždy úplne odvinúť.
- Pred každým uvedením do prevádzky skontrolujte stav vášho predlžovacieho kábla.

## 4 MONTÁŽ

### 4.1 Montáž tlakového vedenia (1)

1. Na výstup čerpadla naskrutkujte uhlovú prípojku (6).
2. Na uhlovú prípojku naskrutkujte kombinovanú vsuvku (5).
3. Na kombinovanú vsuvku upevnite hadicu.

**I UPOZORNENIE** Kombinovanú vsuvku je možné prispôbiť zodpovedajúcim spôsobom zvolenej hadicovej prípojke. Použite najväčší možný priemer hadice.

## 5 UVEDENIE DO PREVÁDZKY

### 5.1 Bezpečnosť

**POZOR! Nebezpečenstvo zaplavenia!** V prípade porúch čerpadla môže unikať voda a spôsobíť následné škody zaplavením.

- Vhodnými opatreniami sa vyvarujte toho, aby pri poruchách čerpadla vznikli následné škody zaplavením.
- Čerpadlo používajte vysiac na lane alebo dbajte na bezpečnosť stability čerpadla.
- Čerpadlo prevádzkujte len, ak je čerpadlo úplne ponorené.
- Dodržujte dostatočnú vzdialenosť k podkladu
- Čerpadlo nikdy nenechávajte bežať s uzavretým tlakovým vedením.
- U šachiet vždy dávajte pozor na dostatočné rozmery.
- Šachty vždy odkrývajte stabilne rozkročené.

## 6 OBSLUHA

### 6.1 Zapnutie čerpadla (2)

**POZOR! Nebezpečenstvo poškodenia prístroja!** Čerpadlo nesmie nikdy nasávať pevné telesá. Piesok a ďalšie brúsne látky v prepravovacom médiu ničia čerpadlo.

- Dbajte na to, aby sa do čerpaného média nestali pevné telesá.

**I UPOZORNENIE** U kalného, piesčitého alebo kamenitého podkladu použite vhodnú dosku pre bezpečnú stabilitu čerpadla.

1. Úplne odviňte pripojovací kábel elektrickej siete.
2. Zaisťte, aby elektrické zástrčky boli umiestnené v zóne bez rizika zaplavenia.
3. Zmeňte polohu upevnenia a individuálne nastavte spínacie body plavákového spínača (8).
4. Kábel plavákového spínača pevne upevnite k skrini čerpadla. Odporúčaná dĺžka kábla plavákového čerpadla je cca 120 mm.
5. Ponorné čerpadlo pomaly ponorte do čerpaného média. Ponorné čerpadlo pritom držte mierne šikmo, aby mohol prípadný uzavretý vzduch uniknúť.
6. Do zásuvky elektrickej siete zasuňte zástrčku pripojovacieho kábla.
- Ponorné čerpadlo sa zapne automaticky ponorným spínačom pri dosiahnutí určitého sta-

vu vody a pri opadnutí stavu vody na výšku pre vypnutie sa opäť vypne.

## 6.2 Vypnutie čerpadla

1. Sieťovú zástrčku vytiahnite zo zásuvky.

## 6.3 Odčerpávanie na výšku zvyškovej vody

**POZOR! Nebezpečenstvo poškodenia prístroja!** Pri odčerpávaní existuje nebezpečenstvo, že čerpadlo beží na sucho a tým dochádza k poškodeniu prístroja.

- Pri odčerpávaní na výšku zvyškovej vody čerpadlo stále sledujte a vyhnite sa behu čerpadla naprázdno.
- Pri dosiahnutí výšky zvyškovej vody čerpadlo odstavte zatiahnutím za sieťovú zástrčku.

K odčerpávanie na výšku zvyškovej vody je nutné plavákový spínač ovládať ručne.

1. Sieťovú zástrčku vytiahnite zo zásuvky.
2. Plavákový spínač uložte hore a upevnite ho.
3. Do zásuvky elektrickej siete zasuňte zástrčku pripojovacieho kábla. Čerpadlo sa spustí a začne čerpať.

**!** **UPOZORNENIE** Ak dosiahne hladina zvyškovej vody nízkej úrovne, začne čerpadlo nasávať vzduch. V tomto prípade je nutné čerpadlo pri vzrastajúcom stavu vody a pred novým uvedením do prevádzky odvzdušniť.

## 7 ÚDRŽBA A STAROSTLIVOSŤ

### 7.1 Čistenie čerpadla

**!** **UPOZORNENIE** Po čerpaní chlóranej bázenej vody alebo kvapalín, ktoré zanechávajú zvyšky, je nutné čerpadlo vypláchnuť čistou vodou.

1. Sacie drážky sacej päťice vyčistite v prípade potreby čistou vodou.

## 8 POMOC PRI PORUCHÁCH

**⚠ NEBEZPEČENSTVO! Nebezpečenstvo zásahu elektrickým prúdom!** Pri práci na čerpadle vzniká nebezpečenstvo zasiahnutia elektrickým prúdom.

- Pred odstraňovaním poruchy vytiahnite sieťovú zástrčku.
- Chyby v elektrickom zariadení nechajte odstrániť odborným elektrikárom.

**!** **UPOZORNENIE** U neopraviteľných porúch sa prosím obráťte na našu príslušnú zákaznícku službu.

Porucha	Možná príčina	Náprava
Motor nebeží.	Je zablokované obežné koleso.	Odstráňte nečistoty v sacej časti. Otvorom v kryte motora vzhodu vyčistite vhodným nástrojom.
	Spínač tepelnej ochrany sa vypol.	Počkajte, kým spínač tepelnej ochrany čerpadlo opäť nezapne. Dávajte pozor na maximálnu teplotu čerpaného média. Čerpadlo nechajte skontrolovať.
	Nie je k dispozícii sieťové napätie.	Skontrolujte poistky a nechajte skontrolovať napájanie prúdom odborným elektrikárom.
Čerpadlo beží, ale nečerpá.	Plavákový spínač nespína pri stúpajúcej hladine vody.	Čerpadlo zašlite na servisné miesto spoločnosti AL-KO.
	Vzduch v kryte čerpadla.	Čerpadlo odvzdušnite umiestnením do priečnej pozície.
	Zanesenie v sacej časti.	Odstráňte nečistoty v sacej časti.
	Zatvorené tlakové vedenie.	Otvorte tlakové vedenie.
	Tlaková hadica je zlomená.	Tlakovú hadicu narovnajzte.

Porucha	Možná príčina	Náprava
Čerpané množstvo je príliš nízke.	Priemer hadice je príliš malý.	Použite väčšiu tlakovú hadicu.
	Zanesenie v sacej časti.	Odstráňte nečistoty v sacej časti.
	Čerpacia výška je príliš vysoká.	Rešpektujte max. čerpaciu výšku, pozri technické údaje!

## 9 SKLADOVANIE

**UPOZORNENIE** V prípade nebezpečenstva mrazov sa musí systém úplne vypustiť a čerpadlo uskladniť na bezpečnom mieste chránenom pred mrazom.

## 10 LIKVIDÁCIA



Elektrické a elektronické prístroje nepatria do domového odpadu, ale je potrebné ich likvidovať samostatne!

## 13 ZÁRUKA

Prípadné chyby materiálu alebo výrobné chyby na zariadení odstránime počas zákonnej premlčacej lehoty pre nárok na náhradu škody podľa nášho výberu opravou alebo výmenou. Premlčacia lehota sa určuje vždy podľa právnych predpisov krajiny, v ktorej bolo zariadenie zakúpené.

Nárok na uplatnenie záruky akceptujeme len pri:

- dodržiavate pokyny tohto návodu na použitie.
- odbornom zaobchádzaní so zariadením
- používaní originálnych náhradných dielov

Nárok na uplatnenie záruky zaniká ak:

- sa svojvoľne pokúšate o opravu
- svojvoľne vykonáte na zariadení technické zmeny
- používate zariadenie v rozpore s určením

Zo záruky sú vylúčené:

- poškodenia laku, ktoré vyplývajú z normálneho opotrebovania
- diely podliehajúce opotrebeniu, ktoré sú na karte náhradných dielov označené rámčekom

xxxxxx (x)

Záručná doba začína plynúť odo dňa zakúpenia zariadenia prvým koncovým odberateľom. Rozhodujúci je dátum na doklade o zakúpení zariadenia. S týmto vyhlásením o záruke a s originálnym dokladom o zakúpení zariadenia sa obráťte na svojho predajcu alebo na najbližší autorizovaný zákaznícky servis. Záonné nároky kupujúceho voči predávajúcemu vyplývajúce z chýb výrobku zostávajú týmto vyhlásením nedotknuté.

Obal, prístroj a príslušenstvo sú vyrobené z recyklovateľných materiálov a musia sa vhodne zlikvidovať.

## 11 ZÁKAZNÍCKY SERVIS

V prípade otázok k záruke, opravě alebo náhradným dielom sa obráťte, prosím, na najbližší servis AL-KO. Tento nájdete na internete na nasledovnej adrese:

[www.alko-garden.com/service-contacts](http://www.alko-garden.com/service-contacts)

Ďalšie informácie k náhradným dielom nájdete pod:

[www.alko-garden.com/spareparts](http://www.alko-garden.com/spareparts)

## 12 INFORMÁCIE K VYHLÁSENIU O ZHODE

Týmto vyhlasujeme na výhradnú vlastnú zodpovednosť, že tento výrobok vo forme, v akej sa predáva na trhu, spĺňa podmienky harmonizovaných smerníc EÚ, bezpečnostných štandardov EÚ a štandardov špecifických pre výrobok. Vyhlásenie o zhode je súčasťou návodu na obsluhu a je priložené ku stroju.

## AZ EREDETI KEZELÉSI ÚTMUTATÓ FORDÍTÁSA

### Tartalomjegyzék

1	Ehhez a kezelési útmutatóhoz .....	64
1.1	Jelmagyarázatok és jelzőszavak .....	64
2	Termékleírás .....	64
2.1	Termékáttekintés (1).....	64
2.2	Működés .....	65
2.3	Hővédelem.....	65
2.4	Rendeltetésszerű használat .....	65
2.5	Lehetséges hibás használat .....	65
3	Biztonsági utasítások .....	65
3.1	Általános biztonsági utasítások .....	65
3.2	Elektromos biztonság .....	66
4	Összeszerelés.....	66
4.1	Nyomócső beszerelése (1).....	66
5	Üzembe helyezés.....	66
5.1	Biztonság.....	66
6	Kezelés .....	66
6.1	A szivattyú bekapcsolása (2).....	66
6.2	A szivattyú kikapcsolása.....	67
6.3	Leszivattyúzás maradékszintre.....	67
7	Karbantartás és ápolás .....	67
7.1	A szivattyú tisztítása .....	67
8	Hibaelhárítás .....	67
9	Tárolás .....	68
10	Ártalmatlanítás .....	68
11	Ügyfélszolgálat/Szerviz .....	68
12	Információk a megfelelőségi nyilatkozat- hoz .....	68
13	Garancia.....	69

### 1 EHHEZ A KEZELÉSI ÚTMUTATÓHOZ

- A német változat esetében az eredeti üzemeltetési útmutatóról van szó. Minden más nyelvi változat az eredeti üzemeltetési útmutató fordítása.
- Üzembe helyezés előtt feltétlenül olvassa el gondosan ezt a kezelési útmutatót. Ez a za-

varmentes munkavégzés és a hibamentes kezelés feltétele.

- Tárolja mindig úgy ezt a kezelési útmutatót, hogy bármikor beleolvashasson, ha a berendezéssel kapcsolatos információra van szüksége.
- Másik személynek csak ezzel a kezelési útmutatóval együtt adja tovább a készüléket.
- Olvassa el és tartsa be a jelen kezelési útmutató biztonsági tudnivalóit és figyelmeztetéseit.

#### 1.1 Jelmagyarázatok és jelzőszavak

**⚠ VESZÉLY!** Olyan veszélyes helyzetet jelez, amely – ha nem kerülik el – halálos vagy súlyos sérüléseket eredményez.

**⚠ FIGYELMEZTETÉS!** Olyan potenciálisan veszélyes helyzetet jelez, amely – ha nem kerülik el – halálos vagy súlyos sérüléseket eredményezhet.

**⚠ VIGYÁZAT!** Olyan potenciálisan veszélyes helyzetet jelez, amely – ha nem kerülik el – kisebb vagy közepesen súlyos sérüléseket eredményezhet.

**FIGYELEM!** Olyan helyzetet jelez, amely – ha nem kerülik el – anyagi károkat eredményezhet.

**i TUDNIVALÓ** Az érthetőséget és a használatot segítő, különleges tudnivalók.

## 2 TERMÉKLEÍRÁS

Ez a Használati útmutató különböző szivattyúmodellek leírását tartalmazza. A modellt a típustábla alapján tudja beazonosítani.

### 2.1 Termékáttekintés (1)

Sz.	Alkatrész
1	Fogantyú
2	Csatlakozókábel
3	Úszókapcsoló-kábel
4	Szivattyúház
5	Kombinált csőcsatlakozó
6	Csatlakoztató saroklemez



Sz.	Alkatrész
7	Szívórés
8	Úszókapcsoló

## 2.2 Működés

A szivattyú a szállítandó anyagot közvetlenül a szívórésen keresztül szívja fel, majd a nyomócsomóhoz szállítja. A szivattyút egy úszókapcsoló kapcsolja be, illetve ki.

## 2.3 Hővédelem

A szivattyút hővédelmi szabályozó kapcsolóval szerelték fel, amely túlhevülés esetén lekapcsolja a motort. 15-20 perc hűtési fázis után a szivattyú automatikusan ismét bekapcsol.

A szivattyút csak akkor használja, ha az teljesen elmerül a folyadékban.

## 2.4 Rendeltetészerű használat

A szivattyú kizárólag magánháztartásokban és kertekben történő használatra készült. Üzemeltetése csak a műszaki adatok között megadott tartományokban engedélyezett.

A szivattyú a következőkre alkalmas:

- Elárasztott terület víztelenítéséhez
- Tartályok (például úszómedencék) át- és kiszivattyúzásához
- Vízvételezéshez kutakból és aknákból
- Csatornarendszerek és emésztőgödörök víztelenítéséhez
  - Csak TS 400 ECO szivattyú esetén

A szivattyú kizárólag az alábbi folyadékok szállítására használható:

- tiszta víz, esővíz
- klórtartalmú víz (például úszómedencék esetében),
- használati víz,
- szennyvíz, legfeljebb 5% lebegőanyag-tartalommal és legfeljebb 30 mm-es szemcseátmérővel.
  - Csak TS 400 ECO szivattyú esetén

Amennyiben egyéb, vagy a megadott előírásoknak nem megfelelő folyadékokhoz használja a berendezést, az nem rendeltetészerű használatnak számít.

## 2.5 Lehetséges hibás használat

A szivattyút tilos tartósan üzemeltetni. Nem alkalmas az alábbi folyadékok szállítására:

- ivóvíz,

- sós víz,
- élelmiszerek,
- agresszív anyagok, vegyi anyagok,
- maró, éghető, robbanásveszélyes és gázképző folyadékok,
- 35 °C-nál magasabb hőmérsékletű folyadékok,
- homoktartalmú, illetve súroló hatású folyadékok.
  - Csak TK 250 ECO szivattyú esetén

## 3 BIZTONSÁGI UTASÍTÁSOK

**⚠ VESZÉLY! Az elektromos vezető anyagból készült alkatrészek megérintése veszélyt jelenthet.** A szivattyú vagy a hosszabbítókábel meghibásodása súlyos sérülésekhez vezethet!

- Azonnal válassza le a dugaszt a hálózatról.
- A készüléket egy FI-védőkapcsolón keresztül csatlakoztassa, amelynek névleges hibaáramerőssége < 30 mA.

**⚠ FIGYELMEZTETÉS! Sérülésveszély.** A sérült és kiiktatott biztonsági és védőberendezések súlyos sérüléseket okozhatnak.

- A sérült biztonsági és védőberendezéseket javíttassa meg.
- A biztonsági és védőberendezéseket soha ne iktassa ki.

**⚠ VIGYÁZAT! A forró víz sérülést okozhat a következő okokból:** Ha a nyomóoldal zárva van, hosszabb működtetés esetén (> 10 perc) a szivattyóban lévő víz erősen felmelegedhet és bárhol kifolyhat.

- Válassza le a szivattyút a hálózatról és hagyja, hogy a szivattyú és a víz is lehűljön.
- Ellenőrizze a szívó oldali vízszintet.
- Ellenőrizze a vezetékek tömítettségét.
- Ellenőrizze le a szívó- és nyomóvezeték telepítését.
- Csak azután kapcsolja be ismét a szivattyút, ha minden hibát elhárítottak!

### 3.1 Általános biztonsági utasítások

- Ezt a készüléket 8 évnél idősebb gyermekek, valamint korlátozott testi-, szellemi- illetve érzékelési képességgel rendelkező vagy az ilyen készülék használatához szükséges gyakorlatnak vagy tudásnak híján lévő személyek csak felügyelet mellett használhatják, illetve ha megtanították nekik a készülék biz-

tonságos használatának módját, és tudják, hogy használat közben milyen veszélyek fenyegetik őket. Gyermeknek ne játsszanak a készülékkel. Tisztítást és felhasználói karbantartást gyerekek felügyelet nélkül nem végezhetnek.

- Súlyosan és összetetten korlátozott képességű személyek az itt ismertetett utasításokból adódóan bizonyos igényekkel rendelkezhetnek.
- Tilos a szivattyút a csatlakozókábelnél fogva felemelni, szállítani vagy rögzíteni. Ne használja a hálózati kábelt a hálózati dugó csatlakozójától történő kihúzásához.
- Tilos a szivattyún bármit önkényesen megváltoztatni vagy átépíteni. A javításokat csak ügyfélszolgálatunkkal szabad végeztetni.
- A készüléken végzendő munkák előtt húzza ki a hálózati dugaszt. A hálózati dugaszt nedvességtől óvni kell.
- A szivattyút és hosszabbítókábelt csak műszakilag kifogástalan állapotban szabad használni. A meghibásodott berendezéseket tilos üzemeltetni.
- Az állapotot tartsa biztonságos távolságban, illetve kapcsolja ki szivattyút, ha állatok közelnek.

### 3.2 Elektromos biztonság

- Tilos a pumpát üzemeltetni, ha az úszómedencében vagy a kerti tóban személyek tartózkodnak.
- A házi hálózati feszültségnek meg kell egyeznie a műszaki adatokban leírt hálózati feszültséggel, nem szabad egyéb más tápfeszültséget használni.
- A gép kizárólag a DIN/VDE 0100 szabvány 737-es, 738-as és 702-es részeinek megfelelő elektromos berendezésre köthető rá. A biztonság érdekében egy 10 A-es kismegszakítót kell beszerelni.
- Csak olyan hosszabbítókábelt használjon, amely szabadban is alkalmazható – a minimális keresztmetszete  $3 \times 1,5 \text{ mm}^2$ , H07RN-F minőségű a DIN 57282/57245 szabvány szerint, fröccsenő víz ellen védett dugaszoló berendezéssel. A kábeltekercset mindig teljesen tekerje le.
- Minden üzembe helyezés előtt ellenőrizze a hosszabbítókábel állapotát.

## 4 ÖSSZESZERELÉS

### 4.1 Nyomócső beszerelése (1)

1. A csatlakozó saroklemez (6) csavarozza be a szivattyúkimenetbe.
2. A kombinált csőcsatlakozót (5) szerelje be a csatlakozó saroklemezbe.
3. Rögzítse a tömlőt a kombinált csőcsatlakozón.

**FIGYELJ!** **TUDNIVALÓ** A kombinált csőcsatlakozó a választott tömlőcsatlakozónak megfelelően merevre vágható. A lehető legnagyobb átmérőjű tömlőt használja.

## 5 ÜZEMBE HELYEZÉS

### 5.1 Biztonság

**FIGYELEM! Elárasztás veszélye!** A szivattyú meghibásodásakor víz szabadulhat ki, és az elárasztás következményes károkat okozhat.

- Megfelelő intézkedésekkel biztosítsa, hogy a szivattyú esetleges meghibásodása esetén ne önthessen el semmit a szivattyúzott anyag, ezzel további károkat okozva.
- A szivattyút egy kötélre felfüggesztve működtesse, vagy ügyeljen arra, hogy a szivattyú biztonságosan álljon.
- A szivattyút csak akkor használja, ha az teljesen elmerül a folyadékban.
- Ügyeljen rá, hogy a merülőszivattyú és a talaj között megfelelő legyen a távolság
- Soha ne üzemeltesse a szivattyút zárt nyomóvezetékekkel.
- Aknák esetében mindig ügyeljen arra, hogy megfelelő méretűek legyenek.
- Az aknákat mindig lépésbiztosan fedje le.

## 6 KEZELÉS

### 6.1 A szivattyú bekapcsolása (2)

**FIGYELEM! Készülékkárok veszélye!** A szivattyú nem szívhat be szilárd anyagokat. Amennyiben a szállított anyagban homok vagy egyéb súroló hatású anyagok találhatók, azok tönkreteszik a szivattyút.

- Ügyeljen arra, hogy idegen testek ne kerülhessenek a szállítóközegbe.

**FIGYELJ!** **TUDNIVALÓ** Iszapos, homokos vagy kavicsos talaj esetén használjon egy megfelelő lemezt, hogy a szivattyú biztosan álljon.

1. A hálózati csatlakozókábelt teljesen csévélje le.
2. Gondoskodjon róla, hogy az elektromos dugaszcsatlakozók elárasztásbiztos területen legyenek.
3. A rögzítési pontot változtassa meg, majd egyedileg állítsa be az úszókapcsoló (8) kapcsolási pontjait.
4. Az úszókapcsoló kábele a szivattyúházra van rögzítve. Ajánlott kábelhossz az úszókapcsolóhoz kb. 120 mm.
5. A búvárszivattyút lassan merítse bele a szálítóközegbe. Eközben tartsa kissé ferdén a merülőszivattyút, hogy az esetleg beszorult levegő távozhasson belőle.
6. Dugja be a csatlakozódugót a dugaszolóaljzatba.
  - Az úszókapcsoló automatikusan bekapcsolja a merülőszivattyút egy megadott vízszint elérésekor, majd kikapcsolja, amikor a vízszint a kikapcsolási szintre csökken.

## 6.2 A szivattyú kikapcsolása

1. Húzza ki a csatlakozót a dugaljából.

## 6.3 Leszivattyúzás maradékszintre

**FIGYELEM! Készülékkárok veszélye!** Leszivattyúzás közben fennáll a veszély, hogy a szivattyú szárazon fut, és ezáltal készülékkárok fordulhatnak elő.

- Ha maradékszintig szivattyúz, folyamatosan felügyelje a szivattyút, és gondoskodjon róla, hogy ne járjon szárazon.
- A maradékszint elérésekor az üzemmódsztó húzza ki a hálózati csatlakozót a szivattyú leállításához.

A maradékszintre történő leszivattyúzáshoz az úszókapcsolót manuálisan kell kapcsolni:

1. Húzza ki a csatlakozót a dugaljából.
2. Az úszókapcsolót fektesse fel és rögzítse.
3. Dugja be a csatlakozódugót a dugaszolóaljzatba. A szivattyú bekapcsol és megkezdí a szállítást.

**TUDNIVALÓ** Amennyiben a vízszint a maradékszint alá esik, a szivattyú levegőt szív. Ebben az esetben a szivattyút légteleníteni kell, mielőtt az emelkedő vízszint miatt újra bekapcsolná.

## 7 KARBANTARTÁS ÉS ÁPOLÁS

### 7.1 A szivattyú tisztítása

**TUDNIVALÓ** Klórtartalmú uszodavíz vagy üledéket hagyó folyadékok szállítása után a szivattyút tiszta vízzel át kell mosni.

1. A szivótalp szívórését szükség esetén tiszta vízzel tisztítsa meg.

## 8 HIBAELEHÁRÍTÁS

**⚠ VESZÉLY! Áramütés veszélye!** A szivattyún végzett munka közben fennáll az áramütés veszélye.

- Minden hibaelhárítási tevékenység előtt távolítsa el az elektromos csatlakozót.
- A berendezés esetleges elektromos hibáit vilámoossági szakemberrel javíttassa ki.

**TUDNIVALÓ** Amennyiben nem tudja kiküszöbölni az üzemzavart, forduljon illetékes ügyfélszolgálatunkhoz.

Zavar	Lehetséges ok	Teendő
A motor nem jár.	Megszorult a járókerék.	Távolítsa el a szívási területről a szennyeződést. A tisztítást a motorház hátulján található nyíláson keresztül, egy megfelelő szerszámmal végezze.
	A hővédő kapcsoló lekapcsolt.	Várjon, amíg a hővédő kapcsoló ismét bekapcsolja a szivattyút. Ügyeljen rá, hogy a szállítandó anyag hőmérséklete ne legyen magasabb az engedélyezettnél. Ellenőriztesse a szivattyút.
	Nincs hálózati feszültség.	Ellenőrizze a biztosítékokat, az áramellátást pedig ellenőriztesse villamosági szakemberrel.
A szivattyú jár, de nem szállít.	Az úszókapcsoló emelkedő vízszintnél nem kapcsol.	Küldje a szivattyút egy AL-KO szervizbe.
	Levegő van a szivattyúházban.	Tartsa ferdén a szivattyút, így légtelenítve azt.
	Szívóoldali el-tömődés.	Távolítsa el a szívási területről a szennyeződést.
	Elzáródott a nyomócső.	Nyissa ki a nyomócsövet.
	Megtört a nyomótömlő.	Egyenesítse ki a nyomótömlőt.

Zavar	Lehetséges ok	Teendő
Kevés a folyadékmenyiség	Túl kicsi a tömlő átmérője.	Használjon nagyobb átmérőjű nyomótömlőt.
	Szívóoldali el-tömődés.	Távolítsa el a szívási területről a szennyeződést.
	Túl nagy a szállítási magasság.	Ügyeljen a maximális szállítási magasságra. Ezt a műszaki adatok között találja.

## 9 TÁROLÁS

**F TUDNIVALÓ** Fagyveszély esetén a rendszert teljesen ki kell üríteni és a szivattyút egy fagymentes helyen kell tárolni.

## 10 ÁRTALMATLANÍTÁS

 Az elektromos és elektronikus készülékek nem tartoznak a háztartási hulladékhoz, hanem válogatott begyűjtése, ill. ártalmatlanítása szükséges!

A csomagolás, a gép és a tartozékok újrahasznosítható anyagokból készültek, ezért ennek megfelelően kell leselejtezni őket.

## 11 ÜGYFÉLSZOLGÁLAT/SZERVIZ

A garanciával, javítással vagy pótalkatrészekkel kapcsolatos kérdések esetén kérjük, forduljon a legközelebbi AL-KO szervizhez. Ezeket megtalálja az interneten a következő oldalon:

[www.alko-garden.com/service-contacts](http://www.alko-garden.com/service-contacts)

A pótalkatrészekkel kapcsolatos további információk itt találhatóak:

[www.alko-garden.com/spareparts](http://www.alko-garden.com/spareparts)

## 12 INFORMÁCIÓK A MEGFELELŐSÉGI NYILATKOZATHOZ

Kizárólagos felelősségünk tudatában kijelentjük, hogy a termék a piacon értékesített formájában teljesíti a harmonizált EU-irányelvek követelményeit, az EU biztonsági szabványait és a termék-specifikus szabványokat. A megfeleléségi nyilatkozat a kezelési útmutató része, és a gépnél kell tartani.

### 13 GARANCIA

A berendezés esetleges anyag- és gyártási hibáinak elhárítása javítással vagy alkatrészcserével történik a törvényben előírt jótállási időn belül. A jótállási határidőt azon ország jogrendszere határozza meg, ahol a berendezést vásárolták.

A garancia kizárólag akkor érvényes, ha:

- betartják ezt az üzemeltetési utasítást
- szakszerűen használják a berendezést
- csak eredeti pótalkatrészeket használnak

A garancia nem érvényes

- önhatalmú javítási próbálkozás
- önhatalmú műszaki módosítások
- nem rendeltetésszerű használat esetén

A garancia nem vonatkozik:

- a használatból eredő festékhibákra,
- a kopó alkatrészekre, amelyek a pótalkatrész-katalógusban be vannak keretezve xxxxxx (x)

A garancia az első végfelhasználó vásárlásától lép életbe. Az időpont meghatározásakor a fizetési bizonylaton szereplő dátum a mérvadó. A garanciajeggyel és az eredeti fizetési bizonylattal forduljon a szakkereskedéshez vagy a legközelebbi hivatalos ügyfélszolgálathoz. A vevő eladóval szembeni kelékszavatossági jogainak törvényes érvényesítési lehetőségeit a jelen nyilatkozat nem befolyásolja.

## OVERSÆTTELSE AF DEN ORIGINALE BRUGSANVISNING

### Indholdsfortegnelse

1	Om denne brugsanvisning .....	70
1.1	Symboler og signalord .....	70
2	Produktbeskrivelse .....	70
2.1	Produktoversigt (1) .....	70
2.2	Funktion .....	70
2.3	Termosikring .....	71
2.4	Tilsluttet brug .....	71
2.5	Forkert anvendelse .....	71
3	Sikkerhedsanvisninger .....	71
3.1	Generelle sikkerhedsanvisninger .....	71
3.2	Elektrisk sikkerhed .....	72
4	Montering .....	72
4.1	Montering af trykledning (1) .....	72
5	Ibrugtagning .....	72
5.1	Sikkerhed .....	72
6	Betjening .....	72
6.1	Tænd for pumpen (2) .....	72
6.2	Frakobling af pumpen .....	72
6.3	Pumpning til restvandshøjde .....	72
7	Service og vedligeholdelse .....	73
7.1	Rengøring af pumpen .....	73
8	Hjælp ved fejl .....	73
9	Opbevaring .....	74
10	Bortskaffelse .....	74
11	Kundeservice/service .....	74
12	Information til overensstemmelseserklæringen .....	74
13	Garanti .....	74

### 1 OM DENNE BRUGSANVISNING

- Den tyske udgave er den originale driftsvejledning. Alle andre sprog er oversættelser af den originale driftsvejledning.
- Læs denne brugsanvisning omhyggeligt, før du tager apparatet i brug. Dette er en forudsætning for, at du kan arbejde sikkert og håndtere apparatet uden forstyrrelser.

- Opbevar denne brugsanvisning, så du altid kan slå op i den, når du har brug for informationer om maskinen.
- Overdrag kun maskinen til andre personer sammen med denne brugsanvisning.
- Læs og overhold sikkerhedsanvisningerne og advarslerne i denne brugsanvisning.

#### 1.1 Symboler og signalord

**⚠ FARE!** Indikerer en umiddelbar farlig situation, som, hvis den ikke undgås, er livsfarlig eller medfører alvorlige kvæstelser.

**⚠ ADVARSEL!** Indikerer en potentiel farlig situation, som, hvis den ikke undgås, kan være livsfarlig eller medføre alvorlige kvæstelser.

**⚠ FORSIGTIG!** Indikerer en potentiel farlig situation, som, hvis den ikke undgås, kan medføre mindre eller moderate kvæstelser.

**OBS!** Indikerer en situation, som, hvis den ikke undgås, kan medføre tingsskade.

**i BEMÆRK** Specielle anvisninger, der gør dig i stand til at forstå og håndtere maskinen bedre.

### 2 PRODUKTBEKRIVELSE

I denne vejledning er de forskellige pumpemodeller beskrevet. Identificer din model ved typeskiltet.

#### 2.1 Produktoversigt (1)

Nr.	Komponent
1	Bærehåndtag
2	Tilslutningskabel
3	Kabel svømmeafbryder
4	Pumpehus
5	Kombinippel
6	Tilslutningsvinkel
7	Indsugningsslids
8	Svømmeafbryder

#### 2.2 Funktion

Pumpen suger pumpemediet direkte ind igennem indsugningsslidsen, og transporterer det hen til

pumpeudgangen. Den slås til og fra med en svømmeafbryder.

### 2.3 Termosikring

Pumpen er udstyret med en termosikring, der frakobler motoren, hvis den overophedes. Efter en kort afkølingsfase på ca. 15 - 20 minutter kobler pumpen automatisk til igen.

Pumpen må kun bruges, når den er fuldt neddyppet.

### 2.4 Tilsigtet brug

Pumpen er beregnet til privat brug i hus og have. Den må kun bruges iht. Tekniske data.

Pumpen er egnet til: Dykpumpen er velegnet til:

- Afvanding ved oversvømmelser
- Om- og udpumpning af beholdere (f.eks. svømmebassiner)
- Oppumpning af vand fra brønde og skakter
- Afvanding af dræn og sivebrønde.
  - Gælder kun pumpe TS 400 ECO

Pumpen er kun egnet til pumpning af følgende væsker:

- Rent vand, regnvand
- klorholdigt vand (f.eks. svømmebassiner)
- Brugsvand
- Spildevand med maks. 5 % svæv og en kornstørrelse med en diameter på maks. 30 mm.
  - Gælder kun pumpe TS 400 ECO

Enhver anden eller yderligere anvendelse gælder som ikke korrekt.

### 2.5 Forkert anvendelse

Pumpen må ikke bruges til kontinuerlig drift. Den er ikke velegnet til pumpning af:

- Drikkevand
- Saltvand
- Levnedsmidler
- Aggressive medier, kemikalier
- Ætsende, brændbare, eksplosive eller gas-sende væsker
- Væsker, der er varmere end 35 °C
- Sandholdigt vand og skurende væsker.
  - Gælder kun pumpen TK 250 ECO

## 3 SIKKERHEDSANVISNINGER

**⚠ FARE! Fare ved berøring af strømførende dele!** En fejl på pumpe eller forlængerledning kan forårsage alvorlig skade!

- Fjern straks stikket fra lysnettet.
- Tilslut enheden via et fejlstrømsrelæ med en nominal reststrøm på < 30 mA.

**⚠ ADVARSEL! Fare for kvæstelser.** Sikkerheds- og beskyttelsesanordninger, der er defekte eller deaktiverede, kan medføre alvorlige kvæstelser.

- Få defekte sikkerheds- og beskyttelsesanordninger repareret.
- Sikkerheds- og beskyttelsesanordningerne må aldrig sættes ud af kraft.

**⚠ FORSIGTIG! Fare for personskade ved varmt vand** Ved længere drift mod en lukket trykside (> 10 min) kan vandet i pumpen blive meget varmt og sprøjte ukontrolleret ud!

- Afbryd pumpen fra lysnettet, og lad pumpe og vand køle af.
- Kontrollér vandniveauet på sugesiden.
- Kontrollér ledningernes tæthed.
- Kontrollér suge- og trykledningens installation.
- Tag først pumpen i brug igen, når alle mangler er afhjulpet!

### 3.1 Generelle sikkerhedsanvisninger

- Denne maskine kan bruges af børn i alderen 8 år og derover og personer med nedsatte fysiske, sensoriske eller mentale evner, eller manglende erfaring og viden, hvis de er under opsyn eller uddannet i sikker brug af maskinen og forstår de dermed forbundne risici. Børn må ikke lege med enheden. Brugerens rengøring og vedligeholdelse må ikke foretages af børn uden opsyn.
- Mennesker med meget kraftige og komplekse begrænsninger kan også have behov for de vejledninger, der er beskrevet her.
- Løft, transporter eller fastgør aldrig pumpen med strømkablet. Brug ikke kablet til at trække stikket ud af stikdåsen.
- Uautoriserede ændringer eller modifikationer af pumpen er forbudt. Reparationer må kun udføres af vores kundeservice.
- Træk stikket ud, før arbejder på maskinen. Beskyt stikket mod fugt.

- Brug kun pumpe og forlængerledninger er i perfekt teknisk stand. Beskadede enheder må ikke betjenes.
- Hold sikker afstand til dyr, eller slukke for pumpen, når dyrene nærmer sig.

### 3.2 Elektrisk sikkerhed

- Hvis der er personer i svømmebassinet eller i hoveddammen, må pumpen ikke benyttes.
- Husets netspænding skal være i overensstemmelse med angivelserne om netspænding i de Tekniske data. Anvend ingen anden forsyningsspænding.
- Maskinen må kun betjenes i forbindelse med en elektrisk anordning iht. DIN/VDE 0100, del 737, 738 og 702. Af sikkerhedsmæssige årsager skal der installeres en effektafbryder på 10 A.
- Brug kun forlængerledninger, der er egnet til en udendørs brug. Minimumstværsnit 3 x 1,5 mm<sup>2</sup> af kvaliteten H07RN-F iht. DIN 57282/57245 med stænkvandsbeskyttet stikanordning. Træk altid ledningen helt ud af kabeltromler.
- Kontroller tilstanden af din forlængerledning før hver brug.

## 4 MONTERING

### 4.1 Montering af trykledning (1)

1. Skru tilslutningvinklen (6) ind i pumpeudløbet.
2. Skru kombi-niplen (5) ind forbindelsesvinklen.
3. Sæt slagen fast på kombi-niplen.

**BEMÆRK** Kombiniplen kan skæres af i overensstemmelse med den valgte slangetilslutning. Brug den størst mulige slangediameter.

## 5 IBRUGTAGNING

### 5.1 Sikkerhed

**OBS! Fare for oversvømmelse!** Ved fejl på pumpen kan der lække vand ud, som kan forårsage følgeskader ved oversvømmelse.

- Træf egnede forholdsregler til at forebygge følgeskader i form af oversvømmelse ved fejl på pumpen.
- Driv pumpen hængende i en wire eller sørg for, at den står stabilt.
- Pumpen må kun bruges, når den er fuldt neddyppet.

- Sørg for at der er tilstrækkelig afstand ned til underlaget
- Lad aldrig pumpen køre imod en lukket trykledning.
- Sørg for tilstrækkelig dimensionering ved skakter.
- Afdæk altid skakter, så man ikke kan falde igennem.

## 6 BETJENING

### 6.1 Tænd for pumpen (2)

**OBS! Fare for skader på enheden!** Pumpen må ikke suge faste partikler. Sand og andre skurende partikler i pumpemediet ødelægger pumpen.

- Sørg for at ingen faste partikler kommer ind i pumpemediet.

**BEMÆRK** I tilfælde af slamfyldte, sandede eller stenede underlag bør pumpen placeres på en egnet plade, så den står stabilt.

1. Rul netledningen helt ud.
2. Sørg for, at de elektriske stik er monteret i ovenstående oversvømmelses-sikre områder.
3. Skift beslagets position og juster afbryderpunkter forsvømmerafbryder (8) individuelt.
4. Klem kablet fra svømmerafbryderen fast på pumpehuset. Anbefalet kabellængde for svømmerafbryderen er 120 mm.
5. Dykpumpen nedsænkes langsomt i væsken. Hold dykpumpen i en lille vinkel, så al inde-sluttet luft kan undslippe.
6. Sæt stikket i kontakten.
  - Dykpumpen slår automatisk til via svømmeafbryderen, når en bestemt vandstand nås, og når vandstanden falder, slår den fra igen ved frakoblingshøjden.

### 6.2 Frakobling af pumpen

1. Træk stikket ud af kontakten.

### 6.3 Pumpning til restvandshøjde

**OBS! Fare for skader på enheden!** Ved nedpumpning er der risiko for, at pumpen kører tør, således at der opstår skader på enheden.

- Hold til stadighed opsyn med pumpen, når der pumpes ned til restvandshøjde, og undgå tørkørsel af pumpen.
- Tag pumpen ud af drift ved at trække stikket ud, når restvandshøjden nås.



For at pumpe ned til restvandshøjde skal svømmeafbryderen betjenes manuelt:

1. Træk stikket ud af kontakten.
2. Svømmeafbryderen placeres i toppen og fastgøres.
3. Sæt stikket i kontakten. Pumpen slår til, og begynder at pumpe.

**BEMÆRK** Hvis restvandshøjden underskrides, suger pumpen luft ind. I dette tilfælde skal pumpen udluftes, før den igen tages i brug ved øget vandstand.

## 7 SERVICE OG VEDLIGEHOLDELSE

### 7.1 Rengøring af pumpen

**BEMÆRK** Når der har været pumpet klorholdigt svømmebassin vand eller væsker, der efterlader rester, skal pumpen skylles med rent vand.

1. Rengør ved behov ind sugnings slidserne i sugefoden med rent vand.

## 8 HJÆLP VED FEJL

**FARE!** Fare for elektrisk stød! Når der arbejdes på pumpen, er der fare for at få elektrisk stød.

- Træk altid netstikket ud, før der arbejdes på at afhjælpe fejl.
- Lad en elektriker afhjælpe fejl i det elektriske system.

**BEMÆRK** Ved fejl, der ikke kan afhjælpes, rettes henvendelse til vores kundeservice.

Forstyrrelse	Mulig årsag	Afhjælpning
Motoren kører ikke.	Pumpehjul blokeret.	Fjern urenheder i ind sugningsområdet. Rengør åbningen i motorhuset bagved med egnet værktøj.
	Den termisk beskyttelsesafbryder har slået fra.	Vent, indtil den termisk beskyttelsesafbryder slår pumpen til igen. Vær opmærksom på pumpemediets maks. temperatur. Tjek pumpen.
	Ingen netspænding.	Kontroller sikringerne, lad en elektriker kontrollere strømforsyningen.
	Svømmeafbryder reagerer ikke, selv om vandstanden stiger.	Send pumpen til AL-KO-service.
Pumpen kører, men pumper ikke.	Luft i pumpehuset.	Udluft pumpen ved at holde den skråtstillet.
	Tilstopning på sugesiden.	Fjern urenheder i ind sugningsområdet.
	Trykledning lukket.	Åbn trykledningen.
	Trykslange bøjet.	Ret trykslangen ud.
Volumenstrømmen er for lille	Slangediameteren er for lille.	Brug en større slangediameter.
	Tilstopning på sugesiden.	Fjern urenheder i ind sugningsområdet.
	Transporthøjden er for stor.	Overhold maks. transporthøjde, se de tekniske data!

## 9 OPBEVARING

**f BEMÆRK** Hvis der er fare for frost, skal systemet tømmes fuldstændigt og pumpen opbevares på et frostsikkert sted.

## 10 BORTSKAFFELSE

 Elektrisk og elektronisk udstyr må ikke smides ud med det almindelige husholdningsaffald, men skal bortskaffes særskilt!

Emballage, udstyr og tilbehør er fremstillet af genanvendelige materialer og skal bortskaffes på behørig vis.

## 11 KUNDESERVICE/SERVICE

Henvend dig til nærmeste AL-KO serviceværksted ved spørgsmål til garanti, reparation eller re-

## 13 GARANTI

Inden for den lovbestemte reklamationsperiode reparerer eller udskifter vi efter eget skøn eventuelle materiale- eller fabrikationsfejl på maskinen. Reklamationsperioden bestemmes af loven i det land, hvor maskinen er købt.

Vores garanti gælder kun, hvis:

- brugsanvisningen følges
- maskinen behandles korrekt
- der bruges originale reservedele

Følgende er ikke omfattet af garantien:

- Lakskader, der skyldes normal slitage
- Sliddele, der er markeret med ramme xxxxxx (x) på reservedelslisten

Garantiperioden begynder med købet foretaget af den første slutforbruger. Datoen på købskvitteringen er gældende. Kontakt forhandleren, hvor maskinen er købt, eller den nærmeste autoriserede kundeservice. Medbring denne erklæring og den originale købskvittering. Denne erklæring berører ikke købers lovbestemte rettigheder over for sælger på grund af mangler.

servedele. Serviceværksteder findes på internettet på adressen:

[www.alko-garden.com/service-contacts](http://www.alko-garden.com/service-contacts)

Yderligere informationer om reservedele findes under:

[www.alko-garden.com/spareparts](http://www.alko-garden.com/spareparts)

## 12 INFORMATION TIL OVERENSSTEMMELSESERKLÆRINGEN

Vi erklærer på eget ansvar hermed, at dette produkt ved markedsføringen overholder kravene i de harmoniserede EU-direktiver, EU-sikkerhedsstandarderne samt de produktspecifikke standarder. Overensstemmelseserklæringen hører til brugsanvisningen og er vedlagt maskinen.

Garantien bortfalder ved:

- egenhændige forsøg på reparation
- egenhændige tekniske ændringer
- ukorrekt brug

## ÖVERSÄTTNING AV ORIGINALBRUKSANVISNING

### Innehållsförteckning

1	Om denna bruksanvisning .....	75
1.1	Teckenförklaring och signalord.....	75
2	Produktbeskrivning.....	75
2.1	Produktöversikt (1).....	75
2.2	Funktion .....	75
2.3	Termoskydd .....	76
2.4	Avsedd användning .....	76
2.5	Möjlig felanvändning.....	76
3	Säkerhetsanvisningar.....	76
3.1	Allmänna säkerhetsanvisningar.....	76
3.2	Elsäkerhet.....	77
4	Montering.....	77
4.1	Montera tryckledning (bild 1) .....	77
5	Start.....	77
5.1	Säkerhet .....	77
6	Användning .....	77
6.1	Sätta på pumpen (2).....	77
6.2	Stänga av pumpen.....	77
6.3	Bortpumpning av restvattenhöjden ....	77
7	Underhåll och skötsel.....	78
7.1	Rengöra pumpen.....	78
8	Avhjälpa fel.....	78
9	Förvaring .....	79
10	Återvinning .....	79
11	Kundtjänst/service.....	79
12	Försäkran om överensstämmelse.....	79
13	Garanti .....	79

### 1 OM DENNA BRUKSANVISNING

- Den tyska versionen utgör bruksanvisningen i original. Alla andra språkversioner är översättningar av bruksanvisningen i original.
- Det är viktigt att läsa igenom denna bruksanvisning noggrant före drifttagningen. Detta är en förutsättning för en säker hantering utan problem.

- Förvara alltid bruksanvisningen så att du alltid kan slå upp i den när du behöver information om maskinen.
- Lämna bara vidare maskinen till andra personer tillsammans med denna bruksanvisning.
- Läs och beakta säkerhets- och varningsanvisningar i denna bruksanvisning.

#### 1.1 Teckenförklaring och signalord

**FARA!** Anger en omedelbart farlig situation, som om den inte undviks, kan leda till dödsfall eller svåra personskador.

**WARNING!** Anger en potentiellt farlig situation, som om den inte undviks, kan leda till dödsfall eller svåra personskador.

**OBSERVERA!** Anger en potentiellt farlig situation, som om den inte undviks, kan leda till mindre eller medelsvåra personskador.

**OBS!** Anger en situation, som om den inte undviks, kan leda till materiella skador.

**ANMÄRKNING** Speciella anvisningar för bättre förståelse och handhavande.

## 2 PRODUKTBESKRIVNING

I den här bruksanvisningen beskrivs olika modeller av pumpar. Identifiera din modell med hjälp av typskylten.

### 2.1 Produktöversikt (1)

Nr.	Komponent
1	Bärhandtag
2	Anslutningskabel
3	Kabel till flottörbrytare
4	Pumphölje
5	Kombinippel
6	Anslutningsvinkel
7	Uppsugningsslits
8	Flottörbrytare

### 2.2 Funktion

Pumpen suger upp mediet som ska matas direkt genom uppsugningsslitsen och matar det till

pumputgången. Den sätts på och stängs av av en flottörbrytare.

### 2.3 Termoskydd

Pumpen är utrustad med en termoskydds brytare som stänger av motorn vid överhettning. Efter en nedkylningsfas på ca 15-20 minuter startar pumpen automatiskt igen.

Använd endast pumpen i helt nedsänkt skick.

### 2.4 Avsedd användning

Pumpen är avsedd för privat användning i hus och trädgård. Den får endast användas inom de användningsbegränsningar som anges i den tekniska informationen.

Pumpen är lämplig för:

- Vattenbortpumpning vid översvämningar
- Runt- och urpumpning av behållare (t.ex. pooler)
- Vattenuptagning ur brunnar och schakt
- Vattenbortpumpning från avlopp och slamavskiljningar.
  - endast för pump TS 400 ECO

Pumpen är uteslutande till för att mata följande vätskor:

- klart vatten, regnvatten
- klorhaltigt vatten (t.ex. från pooler)
- bruksvatten
- smutsvatten med max. 5 % suspenderade ämnen och en partikelstorlek med max. 30 mm diameter.
  - endast för pump TS 400 ECO

All annan användning anses som icke avsedd användning.

### 2.5 Möjlig felanvändning

Pumpen får inte användas i permanent drift. Den är inte avsedd att pumpa:

- dricksvatten
- saltvatten
- livsmedel
- aggressiva medier, kemikalier
- frätande, brandfarliga, explosiva eller gasformiga vätskor
- vätskor som är varmare än 35°C
- vatten som innehåller sand samt slitande vätskor.
  - endast för pump TK 250 ECO

## 3 SÄKERHETSANVISNINGAR

**⚠ FARA! Fara vid beröring av spänningsförande delar!** En dåligt fungerande pump eller förlängningsladd kan orsaka allvarliga skador!

- Dra ur kontakten från elnätet omedelbart.
- Anslut utrustningen via en FI-skydds brytare med en nominell felström < 30 mA.

**⚠ VARNING! Risk för personskador.** Defekta eller funktionslösa säkerhets- och skyddsanordningar kan medföra allvarliga personskador.

- Reparera defekta säkerhets- och skyddsanordningar omedelbart.
- Sätt aldrig säkerhets- och skyddsanordningar ur funktion!.

**⚠ OBSERVERA! Risk för personskador av hett vatten** Vid längre drift mot den stängda trycksidan (> 10 min) kan vattnet i pumpen värmas upp kraftigt och rinna ut okontrollerat!

- Skilj pumpen från nätet och låt pumpen och vattnet svalna.
- Kontrollera vattennivån på sugsidan.
- Kontrollera att ledningarna är täta.
- Kontrollera installationen av sug- och tryckledning.
- Ta inte pumpen i drift igen förrän alla brister har åtgärdats!

### 3.1 Allmänna säkerhetsanvisningar

- Denna apparat kan användas av barn över 8 år och äldre, liksom av personer med nedsatt fysisk, sensorisk eller mental förmåga eller brist på erfarenhet och kunskap om de hålls under uppsikt eller instrueras om säker användning av apparaten och om de risker som kan uppstå. Barn får inte leka med utrustningen. Rengöring och underhåll får inte utföras av barn utan tillsyn.
- Personer med mycket starka och komplexa begränsningar kan ha behov utöver de instruktioner som beskrivs här.
- Lyft, transportera eller fäst aldrig pumpen i nätkabeln. Dra aldrig i själva nätkabeln för att dra ut stickkontakten ur uttaget.
- Egenmäktiga förändringar eller ombyggnader på pumpen är förbjudna. Reparationer får endast utföras av vår kundtjänst.
- Dra alltid ur stickkontakten inför arbeten på utrustningen. Skydda stickkontakten mot fukt.

- Pumpen och förlängningskabeln får bara användas i tekniskt felfritt skick. Det är förbjudet att använda skadade utrustningar.
- Se till att upprätthålla ett säkerhetsavstånd och stäng av pumpen när djur kommer i dess närhet.

### 3.2 Elsäkerhet

- Pumpen får inte vara igång om personer uppehåller sig i poolen eller trädgårdsdammen.
- Husets nätspänning måste stämma överens med uppgifterna om nätspänning i Tekniska data. Använd inte någon annan försörjnings-spänning.
- Apparaten får endast drivas i en elektrisk anordning i enlighet med DIN/VDE 0100, del 737, 738 och 702. En jordfelsbrytare med 10 A måste installeras som säkring.
- Använd endast förlängningskablar som är avsedda för utomhusanvändning - min. tvärarea 3 x 1,5 mm<sup>2</sup> av kvalitet H07RN-F enl. DIN 57282/57245 med strilsäkra anslutningsdon. Rulla alltid ut kabeltrumman helt.
- Kontrollera anslutningskabelns skick innan maskinen används.

## 4 MONTERING

### 4.1 Montera tryckledning (bild 1)

1. Skruva fast anslutningsfästet (6) i pumpputta- get.
2. Skruva fast kombinippeln (5) i anslutningsfäs- tet.
3. Fäst slangen till kombinippeln.

**i ANMÄRKNING** Kombinippeln kan skäras av utifrån den valda slanganslutningen. Använd största möjliga slangdiameter.

## 5 START

### 5.1 Säkerhet

**OBS! Risk för översvämning!** Vid störningar i pumpen kan vatten läcka ut och orsaka följdskador av översvämning.

- Uteslut med hjälp av lämpliga åtgärder att det uppstår följdskador p.g.a. översvämning vid störningar hos pumpen.
- Använd pumpen hängande i en lina eller se till att pumpen står stabilt.
- Använd endast pumpen i helt nedsänkt skick.

- Se till att det är tillräckligt stort avstånd till marken.
- Låt aldrig pumpen arbeta mot en stängd tryckledning.
- Vid skakt ska du se till att måtten är tillräckligt stora.
- Täck alltid över schakten så att det inte går att halka ner i dem.

## 6 ANVÄNDNING

### 6.1 Sätta på pumpen (2)

**OBS! Risk för skador på utrustningen!** Pumpen får inte suga upp några fasta partiklar. Sand och andra notande material i uppfodringsmediet förstör pumpen.

- Se till att inga fasta partiklar tränger in i mediet som ska matas.

**i ANMÄRKNING** Vid lerigt, sandigt eller stengt underlag ska du använda en lämplig platta för att se till att pumpen står säkert.

1. Koppla bort nätkabeln helt.
  2. Säkerställ att det finns elektriska anslutningar i det översvämningssäkra området.
  3. Ändra klämpositionen och justera flottörbrytarens (8) skiftespunkter individuellt.
  4. Kablar till flottörbrytaren sitter fastklämda på pumphuset. Flottörbrytarens rekommenderade kabellängd är ca. 120 mm.
  5. Sänk ner pumpen långsamt i pumpmediet. Håll samtidigt den dränkbara pumpen något snett så att eventuellt innestängd luft kan ta sig ut.
  6. Sätt in nätkontakten i ett uttag.
- Den dränkbara pumpen sätts automatiskt på via flottörbrytaren när en viss vattennivå nås och stängs av igen när vattennivån sjunker till avstängningshöjden.

### 6.2 Stänga av pumpen

1. Dra ut stickkontakten ur vägguttaget.

### 6.3 Bortpumpning av restvattenhöjden

**OBS! Risk för skador på utrustningen!** Vid pumpning finns det risk för att pumpen kör torrt och att den därefter skadas.

- Håll hela tiden uppsikt över pumpen när den pumpar bort restvattenhöjden och undvik att den arbetar torrt.
- Ta pumpen ur drift genom att dra ut stickkontakten när den når restvattenhöjden.

För att pumpa bort restvattenhöjden måste du manövrera flottörbrytaren manuellt:

1. Dra ut stickkontakten ur vägguttaget.
2. Lägg upp flottörbrytaren och fäst den därefter.
3. Sätt in stickkontakten i stickuttaget. Pumpen sätts på och börjar mata.

**f ANMÄRKNING** Underskrids restvattenhöjden suger pumpen in luft. Händer det måste pumpen luftas ur om vattennivån höjs och före ny drift.

## 7 UNDERHÅLL OCH SKÖTSEL

### 7.1 Rengöra pumpen

**f ANMÄRKNING** Efter pumpning av klorhaltigt poolvatten eller vätskor som lämnar rester måste pumpen spolvas igenom med rent vatten.

1. Rengör vid behov sugfotens uppsugningsslits med rent vatten.

## 8 AVHJÄLPA FEL

**⚠ FARA! Risk för elstöt!** Det finns risk för elektriska stötar vid arbete på pumpen.

- Dra alltid ur kontakten innan du börjar arbetet med felavhjälpning.
- Låt en elektriker åtgärda fel i elsystemet.

**f ANMÄRKNING** Vid fel som inte kan åtgärdas ska du vända dig till vår ansvariga kundtjänst.

Störning	Möjlig orsak	Avhjälpning
Motorn går inte.	Löphjulet är blockerat.	Ta bort smuts i insugningsområdet. Rengör genom en öppning bak på motorhöljet med ett lämpligt verktyg.
	Termoskyddsbrytaren har stängts av.	Vänta tills termoskyddsbrytaren slår på pumpen igen. Var uppmärksam på pumpmediets maximala temperatur. Låt kontrollera pumpen.
	Det föreligger ingen nätspänning.	Kontrollera säkringarna och låt behörig elektriker kontrollera strömförsörjningen.
	Flottören aktiveras inte när vattennivån höjs.	Skicka pumpen till ett av AL-KO:s serviceställen.
Pumpen arbetar, men pumpar inte.	Luft i pumphuset.	Lufta ur pumpen genom att luta den.
	Blockering på sugsidan.	Ta bort smuts i insugningsområdet.
	Tryckledningens är stängd.	Öppna tryckledningen.
	Tryckslangen är böjd.	Sträck ut tryckslangen.
För liten pumpmängd	Slangens diameter är för liten.	Använd en större tryckslang.
	Blockering på sugsidan.	Ta bort smuts i insugningsområdet.
	Pumphöjden är för hög.	Beakta maximal pumphöjd, se Tekniska data!

## 9 FÖRVARING

**i ANMÄRKNING** Vid fara för frost måste pumpen tömmas helt och förvaras på frostskyddad plats.

## 10 ÅTERVINNING

 Elektrisk och elektronisk utrustning ska inte läggas i soporna utan hanteras med särskild återvinning!

Förpackning, enhet och tillbehör är tillverkade av återvinningsbara material och ska avfallshanteras på motsvarande sätt.

## 13 GARANTI

Eventuella material- eller tillverkningsfel på redskapet åtgärdas av oss under den lagstadgade garantitiden genom reparation eller ersättningsprodukt, efter vårt gottfinnande. Garantitiden bestäms av gällande lag i det land där redskapet köptes.

Vår garantiförsäkring gäller enbart om:

- Beakta denna bruksanvisning
- redskapet har hanterats korrekt
- originalreservdelar har använts

Garantin gäller inte för:

- lackskador som beror på normalt slitage
- Förslitningsdelar, som på reservdelsbladet är inramade xxxxxx (x)

Garantitiden inleds i och med den första slutkundens köp av produkten. Datum på inköpskvittot gäller. Vänd er med detta garantidokument och kvittot till en återförsäljare eller närmaste auktoriserade kundtjänst. Köparens lagstadgade anspråk gentemot försäljaren berörs inte av denna förklaring.

## 11 KUNDTJÄNST/SERVICE

För frågor om garanti, reparationer och reservdelar, kontakta närmaste AL-KO servicecenter.

Kontaktinformation finns på internet:  
[www.alko-garden.com/service-contacts](http://www.alko-garden.com/service-contacts)

Du hittar mer reservdelsinformation på:  
[www.alko-garden.com/spareparts](http://www.alko-garden.com/spareparts)

## 12 FÖRSÄKRAN OM ÖVERENSSTÄMMELSE

Vi förklarar härmed på eget ansvar att denna produkt i den form som den säljs på marknaden uppfyller kraven i de harmoniserade EU-direktiven, EU-säkerhetsstandarderna samt de produktspecifika standarderna. Försäkringen om överensstämmelse är en del av bruksanvisningen och medföljer maskinen.

Garantin upphör att gälla vid:

- egenmäktiga reparationsförsök
- egenmäktiga tekniska förändringar
- ej avsedd användning

## OVERSETTELSE AV DEN ORIGINALE BRUKSANVISNINGEN

### Innhold

1	Om denne bruksanvisningen .....	80
1.1	Tegnforklaringer og signalord .....	80
2	Produktbeskrivelse .....	80
2.1	Produktoversikt (1) .....	80
2.2	Funksjon .....	81
2.3	Termovern .....	81
2.4	Tiltenkt bruk .....	81
2.5	Mulig feil bruk .....	81
3	Sikkerhetshenvisninger .....	81
3.1	Generelle sikkerhetsanvisninger .....	81
3.2	El-sikkerhet .....	82
4	Montering .....	82
4.1	Monter trykkledning (1) .....	82
5	Igangsetting .....	82
5.1	Sikkerhet .....	82
6	Betjening .....	82
6.1	Slå på pumpen (2) .....	82
6.2	Slå av pumpen .....	82
6.3	Utpumping av restvannhøyde .....	83
7	Vedlikehold og pleie .....	83
7.1	Rengjøre pumpen .....	83
8	Feilsøking .....	83
9	Oppbevaring .....	84
10	Avfallshåndtering .....	84
11	Kundeservice/service .....	84
12	Informasjon om samsvarserklæringen .....	84
13	Garanti .....	84

### 1 OM DENNE BRUKSANVISNINGEN

- Den tyske versjonen er den originale bruksanvisningen. Alle andre språkutgaver er oversettelse av den originale bruksanvisningen.
- Les grundig gjennom bruksanvisningen før oppstart. Dette er forutsetningen for sikkert arbeid og feilfri håndtering.

- Oppbevar bruksanvisningen alltid slik at du kan slå opp i den når du trenger informasjon om maskinen.
- Gi maskinen bare videre til andre personer sammen med denne bruksanvisningen.
- Les og følg sikkerhets- og varselhenvisningene i denne bruksanvisningen.

#### 1.1 Tegnforklaringer og signalord

**FARE!** Viser til en umiddelbart farlig situasjon som fører til død eller alvorlige personskader hvis den ikke unngås.

**ADVARSEL!** Viser til en potensielt farlig situasjon som kan føre til død eller alvorlige personskader hvis den ikke unngås.

**FORSIKTIG!** Viser til en potensielt farlig situasjon som kan føre til mindre eller moderate personskader hvis den ikke unngås.

**ADVARSEL!** Viser til en potensielt farlig situasjon som kan føre til materielle skader hvis den ikke unngås.

**MERK** Spesiell informasjon for bedre forståelighet og håndtering.

### 2 PRODUKTBESKRIVELSE

I denne bruksanvisningen blir ulike pumpemodeller beskrevet. Finn din modell ved hjelp av merkeskiltet.

#### 2.1 Produktoversikt (1)

Nr.	Komponent
1	Bærehåndtak
2	Tilkoblingskabel
3	Kabel flottørbyter
4	Pumpehus
5	Kombinippel
6	Tilkoblingsvinkel
7	Innsugingsspor
8	Flottørbyter



## 2.2 Funksjon

Pumpen suger inn transportmediet direkte via innsugingssporene og transporterer det til pumpeutløpet. Den slås av og på med en flottørbryter.

## 2.3 Termovern

Pumpen er utstyrt med termovern som slår av motoren hvis den overopphetes. Etter en avkjølingsperiode på ca. 15 - 20 minutter, slår pumpen seg automatisk på igjen.

Betjen pumpen kun når den er helt nedsenket.

## 2.4 Tiltent bruk

Pumpen er beregnet for privat bruk i hus og hage. Det må kun brukes til det den er beregnet for iht. de tekniske spesifikasjonene.

Pumpen egner seg til å:

- Drenering ved oversvømmelser
- Ompumping og utpumping av beholdere (f.eks. svømmebassenger)
- Ta ut vann fra brønner og sjakter
- Drenering av drenasjer og infiltrasjonsbrønner.
  - Kun ved pumpe TS 400 ECO

Pumpen er kun egnet for å levere følgende væsker:

- Rent vann, regnvann
- Klorholdig vann (f.eks. svømmebassenger)
- Industrivann
- Skittent vann med maks. 5 % svevestoffandel og en kornstørrelse på maks. 30 mm i diameter.
  - Kun ved pumpe TS 400 ECO

Annen bruk eller bruk som går ut over dette, anses som ikke tiltent bruk.

## 2.5 Mulig feil bruk

Pumpen skal ikke være i kontinuerlig drift. De er ikke egnet for transport av:

- Drikkevann
- Saltvann
- Næringsmidler
- Aggressive medier, kjemikalier
- Etsende, brennbare, eksplosive eller gassholdige væsker
- Væsker som er varmere enn 35 °C
- Saltholdig vann og slipende væsker.
  - Kun ved pumpe TK 250 ECO

## 3 SIKKERHETSHENVISNINGER

**⚠ FARE! Fare ved berøring av spenningsførende deler!** En defekt hos pumpen eller forlengelseskabelen kan føre til alvorlige personskader!

- Trekk støpslet ut av strømforsyningen umiddelbart.
- Foreta tilkobling av apparatet via en jordfeilbryter med en nominell feilstrøm < 30 mA.

**⚠ ADVARSEL! Fare for personskader.** Defekte sikkerhets- og beskyttelsesanordninger som er satt ut av kraft kan forårsake alvorlige skader.

- Sørg for å få reparert defekte sikkerhets- og beskyttelsesanordninger.
- Aldri sett sikkerhets- og beskyttelsesanordningen ut av funksjon.

**⚠ FORSIKTIG! Fare for personskader på grunn av varmt vann** Ved langvarig drift mot lukket trykksiden (> 10 min) kan vannet i pumpen bli svært varmt og fungere ukontrollert!

- Koble pumpen fra strømmettet og la pumpen og vannet avkjøles.
- Kontroller vannstanden på sugesiden.
- Kontroller tetthet på ledningene.
- Kontroller installasjonen av suge- og trykkledningen.
- Sett pumpen i drift igjen først etter at alle feil er utbedret!

### 3.1 Generelle sikkerhetsanvisninger

- Dette apparatet kan brukes av barn fra 8 år og eldre, samt av personer med reduserte fysiske, sensoriske eller mentale ferdigheter eller av personer som mangler erfaring og kunnskap, når de er under tilsyn eller har fått opplæring i sikker bruk av apparatet og hvilke farer som er forbundet med det. Barn må ikke leke med det apparatet. Rengjøring og vedlikehold av brukeren skal ikke utføres av barn uten at det holdes oppsyn med dem.
- Personer med meget sterke og kompliserte begrensninger kan ha behov som går utover de anvisningene som her beskrives.
- Ikke løft, transporter eller fest pumpen med tilkoblingskabelen. Bruk aldri nettkabelen for å trekke nettpluggen ut av stikkontakten.
- Det er ikke tillatt å foreta endringer eller ombygginger på pumpen på egen hånd. Reparasjoner må bare utføres av vår kundeservice.

- Ved arbeider på apparatet skal alltid nettpluggen trekkes ut. Beskytt nettpluggen mot fuktighet.
- Bruk pumpen og forlengelseskabelen kun når de er i feifri stand. Skadet utstyr må ikke brukes.
- Hold sikkerhetsavstand til dyr eller slå a pumpen når du nærmer deg dyr.

### 3.2 EI-sikkerhet

- Pumpen må ikke brukes når det befinner seg personer i bassenget eller hagedammen.
- Husets nettspenning må stemme overens med det som er angitt om nettspenningen i de tekniske spesifikasjonene, ikke bruk annen strømforsyning.
- Enheten må kun drives på en elektrisk innretning iht. DIN/VDE 0100, del 737, 738 og 702. Til sikring må en ledningsvernebryter 10 A installeres.
- Bruk kun forlengelseskabler som er beregnet for utendørs bruk – bruk kun gummikabel med kvaliteten H07RN-F iht. DIN 57282/57245 med et ledningstverrsnitt på 3 x 1,5 mm<sup>2</sup> (sprutsikker). Kabeltromler skal alltid rulles helt av.
- Før hver igangsetting må man kontrollere tilstanden til skjoteledningen.

## 4 MONTERING

### 4.1 Monter trykkledning (1)

1. Skru tilkoblingsvinkelen (6) inn i pumpeutgangen.
2. Skru kombinippelen (5) inn i tilkoblingsvinkelen.
3. Slangen festes på kombinippelen.

**i MERK** Kombinippelen kan skjæres av i henhold til den valgte slangetilkoblingen. Bruk så stor slangediameter som mulig.

## 5 IGANGSETTING

### 5.1 Sikkerhet

**ADVARSEL! Fare for oversvømmelse!** Ved feil hos pumpen kan det trenge ut vann, noe som forårsaker følgeskader på grunn av oversvømmelse.

- Sørg for at det ved feil på pumpen ikke oppstår følgeskader på grunn av oversvømmelser.

- Kjør pumpen hengende fra en wire eller sørg for at pumpen står stødig.
- Betjen pumpen kun når pumpen er helt nedsenket.
- Påse at det er tilstrekkelig avstand til bakken
- Aldri kjør pumpen mot en lukket trykkledning.
- Ved sjakter må du alltid sørge for tilstrekkelig dimensjonering.
- Dekk alltid sjaktene slik at det er sikkert å gå.

## 6 BETJENING

### 6.1 Slå på pumpen (2)

**ADVARSEL! Fare for skader på apparatet!**

Pumpen må ikke suge inn faste stoffer. Sand og andre slipende stoffer i transportmediet ødelegger pumpen.

- Påse at ingen faste stoffer kan havne i transportmediet.

**i MERK** Hvis underlaget er sølete, sandholdig eller stenet må du bruke en egnet plate slik at pumpen står stødig.

1. Vikle av strømkabelen helt.
  2. Det skal sikkerstilles at det er plassert elektriske pluggforbindelser i det flomsikre området.
  3. Endre klemmeposisjonen og still inn koblingspunktene til flottørbryteren (8) hver for seg.
  4. Klem fast kabelen til flottørbryteren på pumpehuset. Anbefalt kabellengde til flottørbryteren ca. 120 mm.
  5. Senk nedsenkingspumpen sakte ned i transportmediet. Hold nedsenkingspumpen litt på skrå, slik at eventuell innestengt luft kan slippe ut.
  6. Sett nettstøpslet i stikkkontakten.
- Den nedsenkbare pumpen slås på automatisk via flottørbryteren når et bestemt vannivå nås, og når vannivået reduseres til utkoblingshøyden, slås den på igjen.

### 6.2 Slå av pumpen

1. Ta støpslet ut av stikkkontakten.

### 6.3 Utpumping av restvannhøyde

#### **ADVARSEL! Fare for skader på apparatet!**

Ved utpumping består det en fare for tørrkjøring hos pumpen, slik at det på den måten kan oppstå skader på apparatet.

- Overvåk hele tiden pumpen ved utpumping av restvannhøyde, og unngå at pumpen går tørr.
- Når restvannhøyden nås, tas pumpen ut av drift ved å trekke ut nettstøpslet.

Flottørbryteren må betjenes manuelt for utpumping til restvannhøyde:

1. Ta støpselet ut av stikkkontakten.
2. Flottørbryteren legges oppover og festes.
3. Sett nettstøpslet i stikkkontakten. Pumpen slår seg på og begynner å transportere.

**i MERK** Hvis restvannhøyden blir underskredet, suger pumpen inn vann. I så fall må pumpen luftes hvis vannivået stiger og før den settes i drift igjen.

## 7 VEDLIKEHOLD OG PLEIE

### 7.1 Rengjøre pumpen

**i MERK** Etter å ha transportert klorholdig vann fra svømmebasseng eller væsker som etterlater seg rester, må pumpen spyles med rent vann.

1. Rengjør ved behov inntakssporene til sugefoten med rent vann.

## 8 FEILSØKING

**⚠ FARE! Fare for strømstøt!** Ved arbeider på pumpen består det en fare for å få et elektrisk støt.

- Trekk ut nettstøpslet før du utfører noe som helst arbeid i forbindelse med utbedring av feil.
- Feil i det elektriske anlegget må repareres av en kvalifisert elektriker.

**i MERK** Ved feil som det ikke er mulig å utbedre, henvender du deg til vår kundeservice.

Feil	Mulig årsak	Hjelp
Motor går ikke.	Pumpehjul blokkert.	Fjern smuss i innsugingsområdet. Rengjør med egnet verktøy gjennom åpningen i motorhuset bak.
	Termovernebryteren har koblet ut.	Vent til termovernebryteren slår på pumpen igjen. Vær oppmerksom på maksimumstemperaturen til transportmediet. Sørg for at pumpen blir sjekket.
	Ingen nettspenning.	Kontroller sikringer, sørg for at strømforsyningen bli kontrollert av kvalifisert elektriker.
	Flottørbryteren slår seg ikke på med stigende vannstand.	Send pumpen til et AL-KO servicesenter.
Pumpen går, men den transporterer ikke.	Luft i pumpehuset.	Luft pumpen ved å holde den på skrå.
	Blokkering på sugesiden.	Fjern smuss i innsugingsområdet.
	Trykkledning stengt.	Åpne trykkledningen.
	Trykkslangen har en knekk.	Strekk ut trykkslangen.

Feil	Mulig årsak	Hjelp
For liten transportmengde	For liten slangediameter.	Bruk en større trykkslange.
	Blokking på sugesiden.	Fjern smuss i innsugingsområdet.
	Transporthøyden er for stor.	Vær oppmerksom på maks. transporthøyde, se tekniske spesifikasjoner!

Emballasje, maskin og tilbehør er laget av gjenvinnbare materialer og skal deponeres tilsvarende.

## 11 KUNDESERVICE/SERVICE

Ved spørsmål om garanti, reparasjon eller reservedeler henvend deg til det nærmeste AL-KO serviceverkstedet. Dette finner du på Internett på følgende adresse:

[www.alko-garden.com/service-contacts](http://www.alko-garden.com/service-contacts)

Flere opplysninger om reservedeler finner du på: [www.alko-garden.com/spareparts](http://www.alko-garden.com/spareparts)

## 12 INFORMASJON OM SAMSVARSERKLÆRINGEN

Herved erklærer vi med enevansvar at dette produktet, i denne utførelsen, er i samsvar med kravene i EU-direktivene, EU-sikkerhetsstandardene og de produktspesifikke standardene. Samsvarserklæringen er en del av bruksanvisningen, og er vedlagt maskinen.

## 9 OPPBEVARING

**MERK** Ved fare for frost skal systemet tømmes fullstendig og pumpen lagres på et frostsikkert sted.

## 10 AVFALLSHÅNDTERING



Elektro- og elektronikkapparater hører ikke til i husholdningsavfallet, men skal tilføres atskilt for avfallshåndtering eller deponering.

## 13 GARANTI

Vi utbedrer eventuelle material- eller produksjonsfeil på maskinen innenfor den lovmessige foreldelsesfristen for mangelskrav ved at vi velger å foreta en reparasjon eller levere et nytt produkt. Foreldelsesfristen fastlegges ut fra gjeldende lovgivning i landet hvor maskinen ble kjøpt.

Vår garanti gjelder kun ved:

- overholdelse av bruksanvisningen
- Sakkyndig behandling
- Bruk av originale reservedeler

Garantien gjelder ikke ved:

- Egenutførte reparasjonsforsøk
- Egenutførte tekniske endringer
- Ikke tiltenkt bruk

Følgende omfattes ikke av garantien:

- Lakkskader som skyldes normal slitasje
- Slitasjedeler som på reservedelskortet er merket med xxxxxx (x) ramme

Garantitiden begynner å løpe med kjøpet til den første sluttbrukeren. Fakturadatoen er utslagsgivende. Ved garantikrav henvender du deg til din forhandler eller til nærmeste autoriserte kundeservice med denne garantierklæringen og den originale kvitteringen. De lovbestemte mangelfordringene fra kjøper overfor selger forblir uberørt gjennom denne erklæringen.

# KÄÄNNÖS ALKUPERÄISESTÄ KÄYTTÖOHJEESTA

## Sisällysluettelo

1	Tietoa käyttöohjeesta .....	85
1.1	Merkkien selitykset ja huomiosanat...	85
2	Tuotekuvaus.....	85
2.1	Tuotteen kuva (1).....	85
2.2	Toiminta .....	86
2.3	Lämpösuojaus .....	86
2.4	Käyttötarkoituksen mukainen käyttö..	86
2.5	Mahdollinen vääränlainen käyttö .....	86
3	Turvallisuusohjeet .....	86
3.1	Yleiset turvallisuusohjeet .....	86
3.2	Sähköturvallisuus.....	87
4	Asennus .....	87
4.1	Painejohdon asennus (1).....	87
5	Käyttöönotto .....	87
5.1	Turvallisuus.....	87
6	Käyttö .....	87
6.1	Pumpun kytkeminen päälle (2) .....	87
6.2	Pumpun kytkeminen pois päältä.....	87
6.3	Nesteen pumppaaminen ulos jään- nösvesikorkeuteen asti .....	88
7	Huolto ja hoito .....	88
7.1	Pumpun puhdistaminen .....	88
8	Ohjeet häiriötilanteissa.....	88
9	Säilytys.....	89
10	Hävittäminen .....	89
11	Asiakaspalvelu ja huolto.....	89
12	Vaatimustenmukaisuusvakuutukseen liit- tyviä tietoja .....	89
13	Takuu ja tuotevastuu.....	89

## 1 TIETOA KÄYTTÖOHJEESTA

- Saksankielinen versio on alkuperäinen käyttöohje. Kaikki muut kieliversiot ovat alkuperäisen käyttöohjeen käännöksiä.
- Lue tämä käyttöohje ehdottomasti huolellisesti läpi ennen käyttöönottoa. Käyttöohjeen

lukeminen on laitteen turvallisen ja häiriöttömän käytön edellytys.

- Säilytä käyttöohje aina siten, että voit tarvittaessa tarkistaa siitä tarvitsemasi laitetta koskevat tiedot.
- Luovuta käyttöohje aina laitteen mukana.
- Lue käyttöohjeeseen sisältyvät turvallisuusohjeet ja varoitukset ja noudata niitä.

### 1.1 Merkkien selitykset ja huomiosanat

**⚠ VAARA!** Tarkoittaa välittömän vaaran aiheuttavaa tilannetta, joka aiheuttaa kuoleman tai vakavan loukkaantumisen, jos sitä ei vältetä.

**⚠ VAROITUS!** Tarkoittaa mahdollisesti vaarallista tilannetta, joka voi aiheuttaa lievän tai keskivaikean loukkaantumisen, jos sitä ei vältetä.

**⚠ VARO!** Tarkoittaa mahdollisesti vaarallista tilannetta, joka voi aiheuttaa lievän tai keskivaikean loukkaantumisen, jos sitä ei vältetä.

**! HUOMAUTUS!** Tarkoittaa tilannetta, joka voi aiheuttaa aineellisia vahinkoja, jos sitä ei vältetä.

**i HUOMAUTUS** Lisätietoja laitteesta ja sen käytöstä.

## 2 TUOTEKUVAUS

Tässä käyttöohjeessa kuvaillaan eri pumppumalleja. Tarkista käytössä oleva malli tyyppikilven perusteella.

### 2.1 Tuotteen kuva (1)

Koh- ta	Osa
1	Kantokahva
2	Liitäntäjohto
3	Uimurikytkimen johto
4	Pumpun kotelo
5	Yhdistelmänipa
6	Liitäntäkulma
7	Imurako
8	Uimurikytkin

## 2.2 Toiminta

Pumppu imee kuljetettavaa nestettä suoraan imuraon kautta ja kuljettaa sitä pumpun ulostuloon. Pumppu kytketty päälle ja pois päältä uimurikytkimen kautta.

## 2.3 Lämpösuojaus

Pumppu on varustettu lämpösuojakytkimellä, joka sammuttaa moottorin ylikuumentumisen yhteydessä. Pumppu käynnistyy uudelleen automaattisesti noin 15 - 20 minuuttia kestävästä jäähdytysvaiheen jälkeen.

Käytä pumppua vain, kun se on täysin upoksissa.

## 2.4 Käyttötarkoituksen mukainen käyttö

Pumppu on tarkoitettu yksityiseen käyttöön talossa ja puutarhassa. Sitä saa käyttää vain käyttörajoitusten puitteissa teknisten tietojen mukaisesti.

Pumppu soveltuu seuraaviin käyttötarkoituksiin:

- veden poisto vesivahinkojen yhteydessä
- säiliöiden (esim. uima-allas) täyttäminen ja tyhjentäminen
- veden ottaminen kaivoista ja kuiluista.
- veden poistaminen viemäreistä ja imeytyskuopista.
  - Vain TS 400 ECO-pumppu

Pumppu soveltuu ainoastaan seuraavien nesteiden kuljettamiseen:

- puhdas vesi, sadevesi.
- klooripitoinen vesi (esim. uima-altaat)
- käyttövesi
- likavesi, jonka kiintoaineisuus on enintään 5 % ja hiukkaskoon halkaisija enintään 30 mm.
  - Vain TS 400 ECO-pumppu

Muunlaista tai laajempaa käyttöä ei katsota käyttötarkoituksen mukaiseksi.

## 2.5 Mahdollinen vääränlainen käyttö

Pumppu ei sovellu jatkuvaan käyttöön. Se ei sovellu seuraavien aineiden pumppaamiseen:

- juomavesi
- suolavesi
- elintarvikkeet
- syövyttävät aineet, kemikaalit
- syövyttävät, syttyvät, räjähtävät tai kaasuuntuvat nesteet
- nesteet, joiden lämpötila on yli 35 °C
- hiekkapitoinen vesi ja hankaavat nesteet.
  - Vain TK 250 ECO-pumppu

## 3 TURVALLISUUSOHJEET

**⚠ VAARA! Jännitteisten osien koskettamiseen liittyvä vaara!** Pumpun tai jatkojohdon vika voi aiheuttaa vakavia vammoja!

- Irrota pistoke heti verkosta.
- Liitä laite FI-suojakytkimen kautta nimellisviakavirralla, joka on < 30 mA.

**⚠ VAROITUS! Loukkaantumiswaara.** Vialliset turvalaitteet ja suojuukset sekä turvalaitteiden ja suojusten poistaminen käytöstä voivat aiheuttaa vakavia vammoja.

- Korjauta vialliset turvalaitteet ja suojuukset.
- Älä koskaan poista turvalaitteita tai suojuksia toiminnasta.

**⚠ VARO! Kuuman veden aiheuttama loukkaantumiswaara** Pitemmän käytön yhteydessä suljettua painepuolta kohti (> 10 min) pumpussa oleva vesi voi kuumentua hyvin kuumaksi ja tulla ulos hallitsemattomasti!

- Erota pumppu verkkovirrasta ja anna pumpun ja veden jäähtyä.
- Tarkista veden taso imupuolella.
- Tarkista johtojen tiiviisy.
- Tarkista imu- ja painejohdon asennus.
- Ota pumppu uudelleen käyttöön vasta, kun kaikki viat on korjattu!

### 3.1 Yleiset turvallisuusohjeet

- Kahdeksan vuotta täyttäneet lapset, henkilöt, joiden fyysiset tai henkiset kyvyt tai aistitoiminnot ovat alentuneet tai joilta puuttuu vaadittava kokemus ja tieto, voivat käyttää tätä laitetta, jos heitä valvotaan tai opastetaan laitteen turvallisessa käytössä ja he ovat ymmärtäneet siitä aiheutuvat vaarat. Lapset eivät saa leikkiä laitteella. Lapset eivät saa suorittaa käyttäjän tehtäviksi tarkoitettuja puhdistus- ja huoltotoimia ilman valvontaa.
- Henkilöillä, joiden rajoitukset ovat hyvin suuria ja monimutkaisia, voi olla tässä annettuja ohjeita laajempia tarpeita.
- Älä koskaan nosta, kuljeta tai kiinnitä pumppua pitämällä kiinni virtajohdosta. Älä irrota pistoketta pistorasiasta vetämällä virtajohdosta.
- Omavaltaiten muutosten tai lisäysten tekeminen pumppuun on kielletty. Korjaukset saa tehdä vain meidän asiakaspalvelumme.

- Vedä pistoke irti pistorasiasta ennen laitteen parissa työskentelyä. Suojaa pistoke kosteudelta.
- Käytä pumpppua ja jatkojohtoa vain, kun ne ovat teknisesti moitteettomassa kunnossa. Viallisia laitteita ei saa käyttää.
- Noudata turvaetäisyyttä eläimiin ja/tai kytke pumpppu pois päältä, kun eläimet lähestyvät sitä.

### 3.2 Sähköturvallisuus

- Pumpppua ei saa käyttää, jos uima-altaassa tai puutarhalammassa on ihmisiä.
- Talon verkkojännitteen on vastattava teknisissä tiedoissa mainittua verkkojännitettä, muuta syöttöjännitettä ei saa käyttää.
- Laitetta saa käyttää vain ainoastaan määräykset DIN/VDE 0100, osa 737, 738 ja 702 täyttävien laitteiden kanssa. Laitteen suojaamiseksi on asennettava 10 A:n johdonsuojakatkaisin.
- Käytä vain jatkojohtoja, jotka on tarkoitettu ulkokäyttöön – minimipoikkipinta-ala 3 x 1,5 mm<sup>2</sup>, laatu H07RN-F standardin DIN 57282/57245 mukaisesti roiskevesisuojuksella liittimellä. Kelaa kaapelikelat aina kokonaan auki.
- Tarkista jatkojohdon kunto aina ennen käyttöä.

## 4 ASENNUS

### 4.1 Painejohdon asennus (1)

1. Kiinnitä liitäntäkulma (6) pumpun ulostuloon.
2. Kiinnitä yhdistelmänippa (5) liitäntäkulmaan.
3. Kiinnitä letku yhdistelmänippaan.

**HUOMAUTUS** Yhdistelmänippa voidaan leikata valittuun letkuliitäntään sopivaksi. Käytä letkua, jonka halkaisija on mahdollisimman suuri.

## 5 KÄYTTÖÖNOTTO

### 5.1 Turvallisuus

**HUOMAUTUS! Veden tulvimisen vaara!** Jos pumpussa on häiriöitä, siitä voi vuotaa vettä, jonka tulviminen saattaa aiheuttaa seurausvahinkoja.

- Varmista sopivin toimenpitein, että pumpun häiriöistä ei voi aiheutua tulvimisesta johtuvia seurausvahinkoja.

- Käytä pumpppua niin, että se riippuu vajjerin varassa, tai varmista sen tukeva asento.
- Käytä pumpppua vain, kun se on täysin upok-sissa.
- Varmista, että etäisyys pohjaan on riittävä.
- Älä koskaan käytä pumpppua painejohtimen ollessa suljettuna.
- Huolehdi riittävästä mitoituksesta, kun pumpppua käytetään kuiluissa.
- Peitä kuulut siten, että kukaan ei voi pudota niihin.

## 6 KÄYTTÖ

### 6.1 Pumpun kytkeminen päälle (2)

**HUOMAUTUS! Laitteen vaurioitumisvaara!** Pumppu ei saa imeä kiintoaineita. Hiekka ja muut hiovat aineet pumpattavassa nesteessä rikkovat pumpun.

- Varmista, ettei kuljetettavaan nesteeseen pääse kiintoaineita.

**HUOMAUTUS** Aseta pumpppu sopivan levyn päälle, jos pohja on mutainen, hiekkainen tai kivinen varmistaaksesi pumpun tukevan asennon.

1. Kierrä verkkojohto kokonaan auki.
2. Varmista, että sähköliitännät ovat alueella, jossa ei ole tulvimisvaaraa.
3. Muuta kiinnityskohtaa ja säädä uimurikytkimen kytkentäpisteet (8) yksilöllisesti.
4. Kiinnitä uimurikytkimen johto pumpun koteloon. Uimurikytkimen johdon suositeltava pituus on noin 120 mm.
5. Upota oppopumppu hitaasti pumpattavaan aineeseen. Pidä oppopumppua samalla hie-man viistossa asennossa, jotta sen sisään mahdollisesti jäänyt ilma pääsee tulemaan ulos.
6. Työnnä verkkopistoke pistorasiaan.
- Uppopumppu kytketty päälle automaattisesti uimurikytkimen kautta, kun tietty vedenpinta on saavutettu, ja vastaavasti jälleen pois päältä vedenpinnan laskettua pois kytkentäkorkeuteen.

### 6.2 Pumpun kytkeminen pois päältä

1. Vedä verkkopistoke pois pistorasiasta.

### 6.3 Nesteen pumppaaminen ulos jäännösvesikorkeuteen asti

#### **HUOMAUTUS!** Laitteen vaurioitumisvaara!

Pumppauksen aikana on vaarana pumpun käyminen kuivana, mistä aiheutuu vaurioita.

- Valvo pumppua jatkuvasti, kun vettä pumpataan jäännösvesikorkeudessa ja vältä pumpun käymistä kuivana.
- Ota pumppu pois toiminnasta irrottamalla verkkopistoke, kun jäännösvesikorkeus saavutetaan.

Uimurikytkintä on käytettävä manuaalisesti jäännösvesikorkeuteen tyhjentämistä varten:

1. Vedä verkkopistoke pois pistorasiasta.
2. Aseta uimurikytkin ylös ja kiinnitä se.
3. Työnnä verkkopistoke pistorasiaan. Pumppu kytkeytyy päälle ja alkaa kuljettaa nestettä.

**f HUOMAUTUS** Pumppu imee ilmaa, jos jäännösvesikorkeus alittuu. Vedenpinnan kohotessa pumpussa oleva ilma on poistettava, ennen kuin pumppua käytetään uudelleen.

## 7 HUOLTO JA HOITO

### 7.1 Pumpun puhdistaminen

**f HUOMAUTUS** Pumppu on huuhdeltava puhtaalla vedellä, jos sillä on kuljetettu klooripitoista uima-altaan vettä tai nesteitä, joista jää pumppuun jäämiä.

1. Puhdista imujalan imurako tarvittaessa puhtaalla vedellä.

## 8 OHJEET HÄIRIÖTILANTEISSA

**⚠ VAARA!** Sähköiskun vaara! Kun pumpulle tehdään toimenpiteitä, on sähköiskun vaara.

- Irrota verkkopistoke ennen kaikkia häiriönpoistoon liittyviä töitä.
- Sähköjärjestelmää koskevia vikoja saa korjata ainoastaan sähköalan ammattihenkilö.

**f HUOMAUTUS** Jos et pysty korjaamaan vaurioita, käänny lähimmän asiakaspalvelumme puoleen.

Häiriö	Mahdollinen syy	Korjaus
Moottori ei toimi.	Juoksupyörä jumissa.	Poista imualueella oleva lika. Puhdista sopivalla työkalulla moottorin kotelon takana olevan aukon kautta.
	Lämpösuojakytkin on kytkenyt pumpun pois päältä.	Odota, kunnes lämpösuojakytkin kytkee pumpun takaisin päälle. Huomioi kuljetettavan aineen maksimilämpötila. Tarkastuta pumppu.
	Ei verkkojännitettä.	Tarkista sulakkeet, anna sähköalan ammattilaisen tarkastaa virransyöttö.
Pumppu on käynnissä, mutta ei kuljeta nestettä.	Uimurikytkin ei kytke vedenpinnan kohotessa.	Lähetä pumppu AL-KO-huoltoon.
	Ilmaa pumpun kotelossa.	Tyhjennä ilma pumpusta pitämällä pumppua vinossa asennossa.
	Imupuolen tukos.	Poista imualueella oleva lika.
	Painejohto suljettu.	Avaa painejohto.
	Paineletku taittunut.	Suorista paineletku.



Häiriö	Mahdollinen syy	Korjaus
Syöttömäärä liian pieni	Letkun halkaisija liian pieni.	Käytä suurempaa paineletkua.
	Imupuolen tukos.	Poista imualueella oleva lika.
	Imukorkeus liian suuri.	Huomioi maksimisyöttökorkeus, katso tekniset tiedot!

## 9 SÄILYTYS

**f HUOMAUTUS** Jos on olemassa jäätymisvaara, järjestelmä on tyhjennettävä täydellisesti ja pumppu säilytettävä jäätymiseltä suojattuna.

## 10 HÄVITTÄMINEN

 Käytöstä poistetut sähkö- ja elektroniikkalaitteet eivät kuulu kotitalousjätteisiin, vaan ne on toimitettava erilliseen keräykseen!

## 13 TAKUU JA TUOTEVASTUU

Jos laitteessa esiintyy lakisääteisenä takuuajana materiaali- tai valmistusvirheitä, meillä on oikeus valintamme mukaan joko korjata ne tai vaihtaa virheellinen osa uuteen. Takuun voimassaoloaika määräytyy laitteen ostomaan lainsäädännön mukaan.

Takuu on voimassa vain, kun:

- tätä käyttöohjetta noudatetaan
- laitetta käsitellään asianmukaisesti
- käytetään alkuperäisvaraosia

Takuu ei koske:

- tavallisesta käytöstä johtuvia maalipinnan vaurioita
- kulutusosia, joita ei ole kehystetty xxxxxx (x) varaosaluettelossa

Takuuajaka alkaa siitä, kun ensimmäinen loppukäyttäjä ostaa laitteen. Ratkaiseva on ostokuitin päivämäärä. Ota yhteys laitteen myyjään tai lähimpään valtuutettuun huoltopisteeseen ja esitä takuutodistus ja alkuperäinen ostokuitti. Nämä ehdot eivät koske ostajan lakisääteisiä oikeuksia, jotka perustuvat virhevastuuseen.

Pakkaus, laite ja lisävarusteet on valmistettu kierätettävistä materiaaleista, ja ne voidaan vastavasti hävittää.

## 11 ASIAKASPALVELU JA HUOLTO

Tuotevastuuta, korjauksia ja varaosia koskevissa kysymyksissä ota yhteyttä lähimpään AL-KO-huoltopisteeseen. Niiden yhteystiedot löydät internet-osoitteesta

[www.alko-garden.com/service-contacts](http://www.alko-garden.com/service-contacts)

Lisätietoja varaosista on saatavilla osoitteessa [www.alko-garden.com/spareparts](http://www.alko-garden.com/spareparts)

## 12 VAATIMUSTENMUKAISUUSVAKUUTUKSEEN LIITTYVIÄ TIETOJA

Vakuutamme täten yksinomaisella vastuulla, että tämä tuote täyttää markkinoille tuodussa muodossaan yhdenmukaistettujen EU-direktiivien, EU-turvallisuusstandardien ja tuotekohtaisten standardien vaatimukset. Vaatimustenmukaisuusvakuutus on osa käyttöohjetta ja toimitetaan koneen mukana.

Takuu raukeaa, jos:

- laitetta yritetään korjata omavaltaisesti
- laitteeseen tehdään omavaltaisia teknisiä muutoksia
- laitetta käytetään sen käyttötarkoituksen vastaisesti

# ALGUPÄRASE KASUTUSJUHENDI TÕLGE

## Sisukord

1	Selle kasutusjuhendi kohta .....	90
1.1	Sümbolite ja märksõnade seletus.....	90
2	Toote kirjeldus.....	90
2.1	Toote ülevaade (1).....	90
2.2	Talitus .....	90
2.3	Termokaitse .....	91
2.4	Otstarbekohane kasutamine.....	91
2.5	Võimalik väärkasutamine.....	91
3	Ohutusjuhised .....	91
3.1	Üldised ohutusjuhised.....	91
3.2	Elektriõhutus .....	92
4	Monteerimine .....	92
4.1	Survetoru monteerimine (1).....	92
5	Kasutuselevõtt.....	92
5.1	Ohutus .....	92
6	Kasutamine .....	92
6.1	Pumba sisselülitamine (2).....	92
6.2	Pumba väljalülitamine.....	92
6.3	Jääkveekõrguse väljapumpamine .....	92
7	Hooldus .....	93
7.1	Pumba puhastamine.....	93
8	Abi tõrgete korral.....	93
9	Hoiulepanek .....	93
10	Jäätmekäitlus .....	93
11	Klienditeenindus/teenindus .....	93
12	Teave vastavusdeklaratsiooni kohta .....	94
13	Garantii.....	94

## 1 SELLE KASUTUSJUHENDI KOHTA

- Saksakeelne versioon on algupärane kasutusjuhend. Kõik teised keeleversioonid on algupärase kasutusjuhendi tõlked.
- Lugege kasutusjuhend enne aku kasutuselevõttu kindlasti tähelepanelikult läbi. See on ohutu töö ja rikkevaba käsitsemise eeldus.
- Hoidke kasutusjuhendit alati sellises kohas, kust te selle vajadusel kiiresti üles leiate.

- Andke seade edasi teisele isikule ainult koos kasutusjuhendiga.
- Lugege kindlasti selles kasutusjuhendis olevaid ohutusjuhiseid ja hoiatusi.

### 1.1 Sümbolite ja märksõnade seletus

**⚠ OHT!** Tähistab vahetult ohtlikku olukorda, mille eiramine toob kaasa surmava või raske vigastuse.

**⚠ HOIATUS!** Tähistab võimalikku ohtlikku olukorda, mille eiramine võib tuua kaasa surmava või raske vigastuse.

**⚠ ETTEVAATUST!** Tähistab võimalikku ohtlikku olukorda, mille eiramine võib tuua kaasa kerge või mõõduka vigastuse.

**⚠ TÄHELEPANU!** Tähistab ohtlikku olukorda, mille eiramine võib tuua kaasa materiaalse kahju.

**ℹ MÄRKUS** Erijuhised arusaamise ja käsitsemise parandamiseks.

## 2 TOOTE KIRJELDUS

Selles kasutusjuhendis kirjeldatakse bensiinipumpade eri mudelid. Tehke oma mudel kindlaks tüübisildi järgi.

### 2.1 Toote ülevaade (1)

Nr	Osa
1	kandesang
2	Ühenduskaabel
3	Ujuvlüliti kaabel
4	pumba korpus
5	Kombinippel
6	Ühendusnurgik
7	Imipilu
8	Ujuküliti

### 2.2 Talitus

Pump imeb pumbatava aine otse läbi imipilu sisse ja pumpab pumbaväljundisse. Pump lülitatakse sisse ja välja ujuküliti abil.

### 2.3 Termokaitse

Pumbal on termokaitseüliti, mis lülitab mootori ülekuumenemise korral välja. Pärast umbes 15–20 minuti pikkust jahutusfaasi lülitub pump ise uuesti sisse.

Kasutage pumpa ainult siis, kui see on täielikult sukeldatud.

### 2.4 Otstarbekohane kasutamine

Pump on mõeldud oma tarbeks kasutamiseks majas ja aias. Seda tohib kasutada üksnes ettenähtud kasutuspiirides kooskõlas tehniliste andmetega.

Pump sobib järgmiseks otstarbeks:

- vee ärापumpamiseks üleujutuse korral
- anumate (nt basseini) ümberpumpamiseks ja tühjendamiseks
- vee pumpamiseks kaevudest ja šahtidest
- äravoolude ja nõrutusšahtide tühjaks pumpamine
  - ainult pumbal TS 400 ECO

Pump sobib üksnes järgmiste vedelike pumpamiseks:

- puhas vesi, vihmavesi
- kloorisisaldusega vesi (nt basseini)
- tarbevesi
- Max 5% hõljumisalduse ja kuni 30 mm läbimõõduga osistega heitvesi.
  - ainult pumbal TS 400 ECO

Igasugune sellest erinev kasutusviis ei ole otstarbekohane.

### 2.5 Võimalik väärkasutamine

Pumpa ei tohi kasutada püsivalt. Pump ei sobi alijärgnevate ainete pumpamiseks:

- joogivesi
- soolane vesi
- toiduained
- agressiivsed ained, kemikaalid
- söövitavad, tuleohtlikud, plahvatusohtlikud või gaase eritavad vedelikud
- üle 35 °C temperatuuriga vedelikud
- liiva sisaldav vesi ja abrasiivsed vedelikud
  - ainult pumbal TK 250 ECO

## 3 OHUTUSJUHISED

**⚠ OHT! Oht pinget juhtivate osade puudutamisel!** Pumba või pikenduskaabli defekt võib tekitada raskeid vigastusi!

- Lahutage pistik kohe võrgust.
- Soovitame kasutada seadme ühendamiseks FI-kaitseüliti nimirikkevooluga < 30 mA.

**⚠ HOIATUS! Kehavigastuste oht.** Vigased ja väljalülitatud ohutus- ja kaitseseadised võivad tekitada raskeid vigastusi.

- Laske vigased ohutus- ja kaitseseadised remontida.
- Ärge blokeeri ohutus- ja kaitseseadiseid.

**⚠ ETTEVAATUST! Kuum vesi võib tekitada vigastusi** Pikemal käitamisel suletud survepoolega (> 10 min) võib pumbas olev vesi tugevalt kuumeneda ja kontrollimatult lekkida!

- Lahutage pump toitevõrgust ning laske pumbal ja veel maha jahtuda.
- Kontrollige veetaset sisseimupoolel.
- Kontrollige torude lekkekindlust.
- Kontrollige imi- ja survetoru paigaldust.
- Võtke pump uuesti kasutusele alles pärast kõigi puuduste kõrvaldamist!

### 3.1 Üldised ohutusjuhised

- Seadet tohivad kasutada lapsed alates 8. eluaastast ning vähenenud füüsiliste, sensoorsete ja vaimsete võimetega või puudulike kogemuste ja teadmistega isikud üksnes juhul, kui neid jälgitakse või neid on juhendatud pumba ohutult kasutama ja pumbast tulenevaid ohte mõistma. Lapsed ei tohi seadmega mängida. Lapsed ei tohi pumpa ilma järelevalveta puhastada ega hooldada.
- Väga tugevate ja keeruliste piirangutega isikutel võivad olla siin kirjeldatutest erinevad vajadused.
- Pumba ei tohi kunagi tõsta, transportida ega kinnitada toitekaablist. Ärge hoidke pistiku lahutamisel toitevõrgust kinni toitekaablist.
- Pumba omavoliline modifitseerimine ja ümberhitamine on keelatud. Remonditöid tohivad teha üksnes meie klienditeeninduse töötajad.
- Seadme kallal tööde tegemisel tõmmake toitepistikust. Kaitske toitepistikut niiskuse eest.
- Pumba ja pikenduskaablit tohib kasutada üksnes tehniliselt laitmatu seisukorras! Kahjustunud seadmeid ei tohi kasutada.

- Püsige loomadest ohutul kaugusel või lülitage pump välja, kui sellele lähenevad loomad.

### 3.2 Elektriohutus

- Kui inimesed on basseinis või aiatiigis, ei tohi pumpa kasutada.
- Hoone võrgupinge peab langema kokku tehnilistes andmetes oleva võrgupinge andmetega, ärge kasutage muud toitepinget.
- Seadet tohib kasutada ainult elektrisüsteemis, mis vastab standardile DIN/VDE 0100, osa 737, 738 ja 702. Kaitseks tuleb juhtmele paigaldada 10 A kaitseülili.
- Kasutage üksnes pikenduskaableid, mis on ette nähtud kasutamiseks välistingimustes - kasutage vaid direktiivile DIN 57282/57245 vastavat kummikaablit H07RN-F, mille juhtme läbimõõt on 3 x 1,5 mm<sup>2</sup>. Kerige kaablid trumliit alati täielikult lahti.
- Kontrollige pikenduskaabli seisukorda enne iga kasutuselevõttu.

## 4 MONTEERIMINE

### 4.1 Survetoru monteerimine (1)

1. Kravige ühendusnurgik (6) pumbaväljundisse.
2. Kravige kombinippel (5) ühendusnurgikusse.
3. Kinnitage kombinipliile voolik.

**MÄRKUS** Kombinipli saab maha lõigata vastavalt valitud voolikuühendusele. Kasutage suurima võimaliku läbimõõduga voolikut.

## 5 KASUTUSELEVÕTT

### 5.1 Ohutus

**TÄHELEPANU! Üleujutuse oht!** Pumba tõrgete korral võib vesi lekkima hakata ning üleujutusest tingitud kahjustusi põhjustada.

- Välistage sobivate meetmete abil pumba tõrgetest tulenevate üleujutuskahjude teke.
- Kasutage pumpa trossi otsa kinnitatuna või jälgige, et pump seisaks stabiilselt.
- Kasutage pumpa ainult siis, kui see on täielikult sukeldatud.
- Jälgige, et säiliks piisav vahekaugus aluspinnast
- Ärge laske pumbal kunagi pumbata suletud survetorusse.
- Jälgige šahtides alati piisavaid mõõtmeid.
- Katke šahtid alati nii, et neile saaks peale astuda.

## 6 KASUTAMINE

### 6.1 Pumba sisselülitamine (2)

#### TÄHELEPANU! Seadme kahjustuste oht!

Pump ei tohi sisse imeda tahkeid kehi. Pumbatavas aines leiduv liiv ja muud abrasiivsed materjalid hävitavad pumba.

- Jälgige, et tahked kehad ei saaks pumbatavasse ainesse sattuda.

**MÄRKUS** Mudase, liivase või kivise aluspinna korral kasutage pumba stabiilse asendi jaoks sobivat plaati.

1. Kerige toitekaabel täielikult lahti.
2. Veenduge, et elektripistikud asuksid üleujutuskindlas piirkonnas.
3. Muutke klemmi asendit ja seadistage ujuklüüti (8) lülituspunktid individuaalselt.
4. Ühendage ujuklüüti kaabel pumbakorpusele. Ujuklüüti soovituslik kaablipikkus u 120 mm.
5. Sukeldage sukelpump aeglaselt pumbatavasse ainesse. Hoidke sukelpumpa sealjuures kerge kalde all, et võimalik pumbas olev õhk saaks väljuda.
6. Ühendage toitepistik pistikupessa.
  - Sukelpump lülitub kindla veetaseme saavutamisel ujuklüüti abil automaatselt sisse ja veetaseme langemisel väljalülituskõrgusele taas välja.

### 6.2 Pumba väljalülitamine

1. Eemaldage toitepistik pistikupesast.

### 6.3 Jääkveekõrguse väljapumpamine

#### TÄHELEPANU! Seadme kahjustuste oht!

Väljapumpamisel on pumba kuivalt töötamise oht, mille tõttu võivad sellel tekkida kahjustused.

- Jälgige pumba väljapumpamise ajal pidevalt ja vältige pumba kuivalt töötamist.
- Lülitage pump jääkveekõrguse saavutamisel välja, lahutades toitepistiku.

Jääkveekõrgusele pumpamiseks tuleb ujuklüüti kasutada käsi:

1. Eemaldage toitepistik pistikupesast.
2. Lükake ujuklüüti üles ja kinnitage.
3. Ühendage toitepistik pistikupessa. Pump lülitub sisse ja hakkab pumpama.

**MÄRKUS** Jääkveekõrguse mittesaavutamisel imeb pump õhku. Sellisel juhul tuleb pumba veetaseme tõusmise korral uuesti käivitamisel õhutada.

## 7 HOOLDUS

### 7.1 Pumba puhastamine

**MÄRKUS** Pärast kloori sisaldava basseini-vee või jääke jätvate vedelike pumpamist tuleb pumba loputada puhta veega.

1. Puhastage sisseimujala sisseimupilusid vajadusel puhta veega.

## 8 ABI TÕRGETE KORRAL

**OHT!** Elektrilöögi oht! Pumba kallal töötamisel on oht saada elektrilöök.

- Tõrgete kõrvaldamiseks tõmmake võrgupistik enne kõiki töid välja.
- Elektrisüsteemi vead laske kõrvaldada elektrikul.

**MÄRKUS** Tõrgete puhul, mida ei ole võimalik kõrvaldada, pöörduge meie pädeva klienditeeninduse poole.

Rike	Võimalik põhjus	Lahendus
Mootor ei tööta.	Roor on blokeerunud.	Eemaldage mustus imemispiirkonnast. Puhastage mootorikorpuse tagaosas oleva ava kaudu, kasutades sobivat tööriista.
	Termokaitselülitil lülitus välja.	Oodake, kuni pumba termokaitselülitil lülitub taas sisse. Jälgige pumbatava aine maksimaalset temperatuuri. Laske pumba kontrollida.
	Võrgupinge puudub.	Kontrollige kaitsmeid, laske toitevarustust kontrollida elektrikul.
	Ujuklülitil ei lülitu veetase-me tõusmisel.	Saatke pump AL-KO teenidusse.

Rike	Võimalik põhjus	Lahendus
Pump töötab, kuid ei pumpa.	Pumba korpused on õhk.	Õhutage pump, hoides seda kalde all.
	Sisseimupool on ummistus.	Eemaldage mustus imemispiirkonnast.
	Survetoru sulatud.	Avage survetoru.
	Survevoolik on murdunud.	Sirgestage survevoolik.
Pumbatav hulk on liiga väike.	Vooliku läbimõõt on liiga väike.	Kasutage suuremat survevoolikut.
	Sisseimupool on ummistus.	Eemaldage mustus imemispiirkonnast.
	Surukõrgus liiga suur.	Järgige max surukõrgust, vt tehnilisi andmeid.

## 9 HOIULEPANEK

**MÄRKUS** Külumisohtu korral tuleb süsteem täielikult tühjendada ja pumba külumiskindlas kohas hoida.

## 10 JÄÄTMEKÄITLUS

Elektril- ja elektroonikaseadmeid ei tohi viisata olmejäätmete hulka, vaid tuleb sorteerida!

Pakend, seade ja tarvikud on valmistatud taaskasutatavatest materjalidest ning need tuleb vastavalt sellele suunata jäätmekäitlusesse.

## 11 KLIENDITEENINDUS/TEENINDUS

Garantiid, remonti ja varuosi puudutavates küsimustes pöörduge lähimasse AL-KO teenidusse. Nende kontaktandmed leiate internetist aadressilt:

[www.alko-garden.com/service-contacts](http://www.alko-garden.com/service-contacts)

Lisateavet varuosade kohta leiate aadressilt: [www.alko-garden.com/spareparts](http://www.alko-garden.com/spareparts)

## 12 TEAVE VASTAVUSDEKLARATSIOONI KOHTA

Kinnitame käesolevaga, et see toode täidab turul levitataval kujul ühtlustatud ELi direktiivide, ELi

ohutusstandardite ja tootepõhiste standardite nõudeid. Vastavusdeklaratsioon on kasutusjuhendi osa ja on masinaga kaasas.

## 13 GARANTII

Võimalikud materjali- ja tootmisvead kõrvaldame seaduses ettenähtud garantiiaja jooksul oma äranägemisel kas remondi teel või asendame uue tootega. Garantiiaeg oleneb seadme ostukoha riigi seadustest.

Meie garantii kehtib vaid alljärgnevate tingimuste täitmisel:

- kasutusjuhendi järgimine;
- asjatundlik käsitsemine;
- originaalvaruosade kasutamine.

Garantii kaotab kehtivuse alljärgnevatel juhtudel:

- omavolilised remondikatsed;
- omavoliline tehniline muutmine;
- mitteotstarbekohane kasutamine.

Garantii ei hõlma:

- loomulikust kulumisest tulenevaid värvikahjustusi,
- kulumiseid osi, mis on varuosade kaardil tähistatud  raamiga

Garantiiaeg algab ostu sooritamise esimese lõppkasutaja poolt. Määrava tähtsusega on ostutšeki kuupäev. Pöörduge selle garantiideklaratsiooni ja ostutšekiga edasimüüja või lähima volitatud kliendi-teeninduse poole. See vastavusdeklaratsioon ei puuduta ostja poolt müüja vastu esitatavaid seadusega ettenähtud kvaliteedikaeбусi.

## ORIGINALIOS NAUDOJIMO INSTRUKCIJOS VERTIMAS

### Turinys

1	Apie šią naudojimo instrukciją.....	95
1.1	Simbolių paaiškinimai ir signaliniai žodžiai.....	95
2	Gaminio aprašymas.....	95
2.1	Gaminio apžvalga (1).....	95
2.2	Veikimas.....	96
2.3	Šiluminė apsauga.....	96
2.4	Naudojimas pagal paskirtį.....	96
2.5	Galimi netinkamo naudojimo būdai....	96
3	Saugos nuorodos.....	96
3.1	Bendrosios saugos nuorodos.....	96
3.2	Elektros sauga.....	97
4	Montavimas.....	97
4.1	Slėginės linijos montavimas (1).....	97
5	Paleidimas.....	97
5.1	Sauga.....	97
6	Valdymas.....	97
6.1	Siurblio įjungimas (2).....	97
6.2	Siurblio išjungimas.....	97
6.3	Išsiurbimas iki likutinio vandens aukščio.....	98
7	Techninė priežiūra.....	98
7.1	Siurblio valymas.....	98
8	Pagalba atsiradus sutrikimų.....	98
9	Sandėliavimas.....	99
10	Išmetimas.....	99
11	Klientų aptarnavimo tarnyba / techninės priežiūros punktas.....	99
12	Informacija apie atitikties deklaraciją.....	99
13	Garantija.....	99

## 1 APIE ŠIĄ NAUDOJIMO INSTRUKCIJĄ

- Vokiška versija yra originali naudojimo instrukcija. Visos kitos kalbų versijos yra originalios naudojimo instrukcijos vertimai.

- Prieš eksploatuodami būtinai atidžiai perskaitykite šią naudojimo instrukciją. Tai yra saugaus darbo ir sklandaus valdymo sąlyga.
- Visada laikykite šią naudojimo instrukciją taip, kad visada galėtumėte ją paskaityti, kai reikės informacijos apie įrenginį.
- Perduokite įrenginį kitiems asmenims tik kartu su šia naudojimo instrukcija.
- Perskaitykite ir laikykitės šioje naudojimo instrukcijoje pateiktų saugos ir įspėjamųjų nurodymų.

### 1.1 Simbolių paaiškinimai ir signaliniai žodžiai

**PAVOJUS!** Nurodo gresiančią pavojingą situaciją, kurios neišvengus galimas mirtinas arba sunkus sužalojimas.

**ĮSPĖJIMAS!** Nurodo galimą pavojingą situaciją, kurios neišvengus galimas mirtinas arba sunkus sužalojimas.

**ATSARGIAI!** Nurodo galimą pavojingą situaciją, kurios neišvengus galimas lengvas arba vidutinio sunkumo sužalojimas.

**DĖMESIO!** Nurodo situaciją, kurios neišvengus galima materialinė žala.

**NUORODA** Specialios nuorodos dėl geresnio suprantamumo ir valdymo.

## 2 GAMINIO APRAŠYMAS

Šioje naudojimo instrukcijoje aprašomi įvairūs siurblių modeliai. Identifikuokite savo modelį pagal specifikacijų lentelę.

### 2.1 Gaminio apžvalga (1)

Nr.	Konstruktinė dalis
1	Rankena
2	Jungiamasis kabelis
3	Plūdinio jungiklio kabelis
4	Siurblio korpusas
5	Kombinuotoji įmova
6	Jungiamoji alkūnė
7	Įsiurbimo anga

Nr.	Konstruktinė dalis
8	Plūdinis jungiklis

## 2.2 Veikimas

Siurblys tiekiamą terpę siurbia tiesiai pro įsiurbimo angas ir tiekia ją į siurblio išėjimą. Jį įjungia ir išjungia plūdinis jungiklis.

## 2.3 Šiluminė apsauga

Siurblys turi šiluminės apsaugos relę, kuri išjungia variklį esant perkaitimui. Po maždaug 15–20 minučių atvėsimo fazės siurblys vėl automatiškai įsijungia.

Siurblių eksploatuokite tik tada, kai jis bus visiškai panardintas.

## 2.4 Naudojimas pagal paskirtį

Siurblys skirtas privačiam naudojimui name ir sode. Jį leidžiama eksploatuoti tik atsižvelgiant į naudojimo ribas pagal techninius duomenis.

Siurblys tinka:

- apsemtoms vietoms nusausti,
- rezervuarams perpumpuoti ir išpumpuoti (pvz., baseinams),
- vandeniui iš šulinių ir šachtų imti,
- drenažams ir sugeriamiesiems šuliniams nusausti.

- tik siurblys TS 400 ECO

Siurblys tinka tik šiems skysčiams tiekti:

- švariam, lietaus vandeniui,
- chloruotam vandeniui (pvz., baseinų),
- pramoniniam vandeniui,
- nuotekoms, kuriose skandinčių medžiagų kiekis maks. 5 % ir grūdėtumas maks. 30 mm skersmens.

- tik siurblys TS 400 ECO

Kitoks arba leistinas ribas viršijantis naudojimas yra laikomas naudojimu ne pagal paskirtį.

## 2.5 Galimi netinkamo naudojimo būdai

Siurblio negalima naudoti nepertraukiamu režimu. Jis nėra tinkamas tiekti:

- geriamąjį vandenį,
- sūrų vandenį,
- maisto produktus,
- agresyvias terpes, chemines medžiagas,
- esdinančius, degius, sprogius arba garuojančius skysčius,
- šiltesnius kaip 35 °C skysčius,
- smėliuotą vandenį ir abrazyvinius skysčius.

- tik siurblys TK 250 ECO

## 3 SAUGOS NUORODOS

**⚠ PAVOJUS! Pavojus paltetus įtampingas dalis!** Sugedus siurbliui arba įlinamajam kabeliui, galima sunkiai susižaloti!

- Nedelsdami ištraukite iš tinklo kištuką.
- Prijunkite įrenginį per liekamosios srovės įtaisą, kurio vardinė nebalanso srovė < 30 mA.

**⚠ ĮSPĖJIMAS! Pavojus susižaloti.** Dėl pažeistų ir išjungtų saugos bei apsauginių įtaisų galima sunkiai susižaloti.

- Sugedusius saugos ir apsauginius įtaisus paveskite suremontuoti.
- Niekada neatjunkite saugos ir apsauginių įtaisų.

**⚠ ATSARGIAI! Pavojus susižaloti dėl karšto vandens** Ilgiau veikiant priešais uždarytą slėgio pusę (> 10 min.), vanduo siurblyje gali stipriai įkaisti ir nekontroliuojamai išsiveržti!

- Atjunkite siurblių nuo tinklo ir leiskite siurbliui ir vandeniui atvėsti.
- Patikrinkite vandens lygį įsiurbimo pusėje.
- Patikrinkite linijų sandarumą.
- Patikrinkite, kaip prijungtos siurbiamoji ir slėginė linijos.
- Siurblių vėl paleiskite tik pašalinę visus trūkumus!

### 3.1 Bendrosios saugos nuorodos

- Šį prietaisą leidžiama naudoti vaikams nuo 8 metų ir asmenims, turintiems fizinę, jutiminę arba protinę negalią arba nepakankamai patirties bei žinių, leidžiama naudoti tik tada, kai jie yra prižiūrimi arba buvo instruktuoti, kaip saugiai naudoti prietaisą ir supranta su tuo susijusius pavojus. Vaikams žaisti su prietaisu draudžiama. Valyti ir atlikti naudotojui numatytą techninę priežiūrą neprižiūrimiems vaikams draudžiama.
- Asmenims, turintiems labai didelę ir kompleksinę negalią, gali turėti čia aprašytas instrukcijas viršijančius poreikius.
- Siurblio niekada nekelkite, netransportuokite ir netvirtinkite už tinklo kabelio. Nenaudokite tinklo kabelio, kad ištrauktumėte tinklo kištuką iš kištukinio lizdo.
- Savavališki siurblio pakeitimai ar pertvarkymai draudžiami. Remonto darbus leidžiama atlikti tik mūsų klientų aptarnavimo tarnybai.



- Atlikdami darbus prie įrenginio, ištraukite tinklo kištuką. Apsaugokite tinklo kištuką nuo drėgmės.
- Naudokite tik nepriekaištingos būklės siurblių ir ilginamuosius kabelius! Draudžiama eksploatuoti pažeistus įrenginius.
- Laikykitės saugaus atstumo iki gyvūnų arba, jei artinasi gyvūnai, išjunkite siurblių.

### 3.2 Elektros sauga

- Jei baseine arba sodo tvenkinyje yra žmonių, siurblio naudoti negalima.
- Namo tinklo įtampa turi sutapti su tinklo įtampos duomenimis, pateikiamais techniniuose duomenyse, – nenaudokite jokios kitos maitinimo įtampos.
- Įrenginį leidžiama eksploatuoti tik prie elektros įrangos pagal DIN/VDE 0100, 737, 738 ir 702 dalis. Kaip apsaugą reikia įrengti 10 A apsauginį laido jungiklį.
- Naudokite tik tokius ilginamuosius kabelius, kurie yra numatyti naudoti atvira ore – mažiausias skerspjūvis  $3 \times 1,5 \text{ mm}^2$  (H07RN-F kokybė, atitinkantį DIN 57282/57245, apsaugotas nuo vandens pusrūšų). Kabelių būgnus visada iki galo išvyniokite.
- Kiekvieną kartą prieš paleisdami patikrinkite savo ilginamojo kabelio būklę.

## 4 MONTAVIMAS

### 4.1 Slėginės linijos montavimas (1)

1. Įsukite jungiamąją alkūnę (6) į siurblio išėjimą.
2. Įsukite kombinuotąją įmovą (5) į jungiamąją alkūnę.
3. Pritvirtinkite žarną prie kombinuotosios įmovers.

**! NUORODA** Kombinuotąją įmovą galima nupjauti pagal pasirinktą žarnos jungtį. Naudokite didžiausią galimą žarnos skersmenį.

## 5 PALEIDIMAS

### 5.1 Sauga

**DĖMESIO! Apsėmimo pavojus!** Atsiradus siurblio sutrikimų, gali išbėgti vandens ir sukelti su tuo susijusių pažeidimų dėl apsėmimo.

- Tinkamomis priemonėmis apsaugokite, kad, atsiradus siurblio sutrikimų, dėl apsemtų vietų neatsirastų nuostolių.

- Eksploatuokite siurblių pakabinę ant lyno arba atkreipkite dėmesį į tai, kad siurblys stovėtų stabiliai.
- Siurblių eksploatuokite tik tada, kai jis bus visiškai panardintas.
- Atkreipkite dėmesį į pakankamą atstumą iki pagrindo.
- Niekada neleiskite siurbliui veikti priešais uždarytą slėginę liniją.
- Šachtose visada atkreipkite dėmesį į pakankamus matmenis.
- Šachtas visada uždenkite taip, kad būtų saugu vaikščioti.

## 6 VALDYMAS

### 6.1 Siurblio įjungimas (2)

**DĖMESIO! Įrenginio pažeidimo pavojus!** Siurblys negali siurbti kietųjų kūnų. Smėlis ir kitos tiekiamojo terpėje esančios abrazyvinės medžiagos gadina siurblių.

- Atkreipkite dėmesį į tai, kad į tiekiamą terpę negalėtų patekti kietųjų kūnų.

**! NUORODA** Jei pagrindas dumblinas, smėliuotas arba akmenuotas, naudokite tinkamą plokštę, kad būtų užtikrinta stabili siurblio padėtis.

1. Visiškai išvyniokite prijungimo prie tinklo kabelį.
2. Įsitikinkite, kad elektros kištukinės jungtys pritaisytos nuo apsėmimo apsaugotoje srityje.
3. Pakeiskite fiksavimo padėtį ir individualiai nustatykite plūdinio jungiklio (8) jungimo taškus.
4. Plūdinio jungiklio kabelį pritvirtinkite prie siurblio korpuso. Rekomenduojamas plūdinio jungiklio kabelio ilgis apie 120 mm.
5. Lėtai įmerkite panardinamąjį siurblių į tiekiamą terpę. Tuo metu laikykite panardinamąjį siurblių šiek tiek įstrižai, kad galėtų išeiti galimai patekęs oras.
6. Įkiškite tinklo kištuką į kištukinį lizdą.
- Panardinamąjį siurblių plūdinis jungiklis automatiškai įjungia pasiekus tam tikrą vandens lygį ir vėl išjungia vandens lygiui nukritus iki išjungimo aukščio.

### 6.2 Siurblio išjungimas

1. Ištraukite tinklo kištuką iš kištukinio lizdo.

### 6.3 Išsiurbimas iki likutinio vandens aukščio

**DĖMESIO!** Įrenginio pažeidimo pavojus! Išpumpuojant kyla pavojus, kad siurblys veiks sausą eiga ir taip bus apgadinintas įrenginys.

- Išsiurbdami iki likutinio vandens aukščio, nuolat prižiūrėkite siurblių ir venkite siurblio sausosios eigos.
- Pasiekus likutinį vandens aukštį, siurblių išjunkite ištraukdami tinklo kištuką.

Norint išsiurbti iki likutinio vandens aukščio, plūdinį jungiklį reikia valdyti rankiniu būdu:

1. Ištraukite tinklo kištuką iš kištukinio lizdo.
2. Perjunkite plūdinį jungiklį į viršų ir jį pritvirtinkite.
3. Įkiškite tinklo kištuką į kištukinį lizdą. Siurblys įsijungia ir pradeda tiekti.

**! NUORODA** Nesiekiant likutinio vandens aukščio, siurblys siurbia orą. Šiuo atveju iš siurblio reikia pašalinti orą kylant vandens lygiui ir prieš pakartotinį paleidimą.

## 7 TECHNINĖ PRIEŽIŪRA

### 7.1 Siurblio valymas

**! NUORODA** Atlikus plaukimo baseino chloruoto vandens arba likučius paliekančių skysčių tiekimą siurblių reikia išskalauti švariame vandenyje.

1. Prireikus švariame vandenyje išvalykite siurbiamojo pagrindo įsiurbimo angą.

## 8 PAGALBA ATSIKIRIMŲ SUTRIKIMŲ

**⚠ PAVOJUS!** Elektros smūgio pavojus! Atliekant darbus prie siurblio kyla elektros smūgio pavojus.

- Prieš visus sutrikimų šalinimo darbus ištraukite tinklo kištuką.
- Leiskite elektrikai pašalinti gedimus elektros įrangoje.

**! NUORODA** Jei yra nepataisomų sutrikimų, kreipkitės į mūsų kompetentingą klientų aptarnavimo tarnybą.

Sutrikimas	Galima priežastis	Sprendimo būdas
Neveikia variklis.	Užsiblokavęs rotorius.	Pašalinkite nešvarumus siurbimo srityje. Tinkamais įrankiais išvalykite pro angą, esančią variklio korpuso gale.
	Išsijungė apsauginis termostatinis jungiklis.	Palaukite, kol apsauginis termostatinis jungiklis vėl įjungsis siurbliu. Atsižvelkite į maksimalią tiekiamos terpės temperatūrą. Paveskite patikrinti siurbliu.
	Nėra tinklo įtampos.	Patikrinkite saugiklius, leiskite elektrikai patikrinti elektros maitinimą.
	Plūdinis jungiklis nepersijungia kylant vandens lygiui.	Siųskite siurbliu į AL-KO techninės priežiūros punktą.
Siurblys veikia, bet netiekia.	Oras siurblio korpuso.	Pašalinkite iš siurblio orą laikydami įstrižai.
	Siurbimo pusės užsikimšimas.	Pašalinkite nešvarumus siurbimo srityje.
	Uždaryta slėginė linija.	Atidarykite slėginę liniją.
	Užlenkta slėginė žarna.	Ištieskite slėginę žarną.

Sutrikimas	Galima priežastis	Sprendimo būdas
Per mažas tiekiamas kiekis	Per mažas žarnos skersmuo.	Naudokite didesnę slėginę žarną.
	Siurbimo pusės užsikimšimas.	Pašalinkite nešvarumus siurbimo srityje.
	Per didelis tiekimo aukštis.	Atsižvelkite į maks. tiekimo aukštį, žr. techninius duomenis!

## 9 SANDĒLIAVIMAS

**I NUORODA** Kylant šalčio pavojui, sistemą visiškai ištuštinkite ir laikykite siurbį apsaugotoje nuo šalčio vietoje.

## 10 IŠMETIMAS

Elektriniai ir elektroniniai prietaisai nėra buitinės atliekos, todėl jiems priskiriamos atskiros taisyklės arba išmetimas!

## 13 GARANTIJA

Galimus įrenginio medžiagų ar gamybos defektus įstatymų numatytu pretenzijų dėl trūkumų reiškimo senaties termino laikotarpiu mes šaliname savo nuožiūra remonto arba keitimo būdu. Senaties terminas nustatomas kiekvienu konkrečiu atveju pagal šalies, kurioje įrenginys buvo įsigytas, teisės aktus.

Mūsų garantinis įsipareigojimas galioja tik šiais atvejais:

- laikomasi šios naudojimo instrukcijos;
- įrenginys tinkamai naudojamas;
- naudojamos originalios atsarginės dalys.

Garantija netaikoma:

- dažų pažeidimams, atsiradusiems dėl normalaus dėvėjimosi,
- susidėvinčiosioms dalims, atsarginių dalių kortelėje [xxxxxx (x)] pažymėtoms rėmeliu.

Garantinis laikotarpis prasideda nuo dienos, kurią įrenginį pirmą kartą įsigyja galutinis vartotojas. Lemiamą yra pirkimo dokumente nurodyta data. Kreipkitės su šia garantijos deklaracija ir originaliu pirkimo dokumentu į savo pardavėją arba artimiausią įgaliotąjį klientų aptarnavimo skyrių. Ši deklaracija nedaro įtakos įstatymais pagrįstoms pirkėjo pretenzijoms, kurias jis gali pareikšti pardavėjui.

Pakuotė, įrenginys ir priedai pagaminti iš perduriamų medžiagų ir juos reikia atitinkamai šalinti.

## 11 KLIENTŲ APTARNAVIMO TARNYBA / TECHNINĖS PRIEŽIŪROS PUNKTAS

Iškilus klausimų dėl garantijos, remonto ir atsarginių dalių, kreipkitės į savo artimiausią AL-KO techninės priežiūros skyrių. Jį rasite internete tokiu adresu:

[www.alko-garden.com/service-contacts](http://www.alko-garden.com/service-contacts)

Daugiau informacijos apie atsargines dalis rasite: [www.alko-garden.com/spareparts](http://www.alko-garden.com/spareparts)

## 12 INFORMACIJA APIE ATITIKTIES DEKLARACIJĄ

Šiuo prisiimdami sau atsakomybę deklaruojame, kad šis rinkai pateiktos formos gaminys atitinka darnųjų ES direktyvų, ES saugos standartų ir gaminiui taikomų standartų reikalavimus. Atitikties deklaracija yra naudojimo instrukcijos dalis ir pridedama prie įrenginio.

Garantija nustoja galioti šiais atvejais:

- bandoma savarankiškai remontuoti įrenginį;
- savarankiškai atliekami techniniai pakeitimai;
- įrenginys naudojamas ne pagal paskirtį.

# ORIĢINĀLĀS LIETOŠANAS INSTRUKCIJAS TULKOJUMS

## Saturs

1	Par šo lietošanas instrukciju.....	100
1.1	Zīmju skaidrojums un signālvārdi .....	100
2	Izstrādājuma apraksts .....	100
2.1	Produkta pārskats (1) .....	100
2.2	Darbība .....	101
2.3	Termiskā aizsardzība.....	101
2.4	Paredzētais lietojums.....	101
2.5	Iespējama nepareiza izmantošana ....	101
3	Drošības norādījumi .....	101
3.1	Vispārīgi drošības norādījumi .....	101
3.2	Elektriskā drošība .....	102
4	Montāža .....	102
4.1	Pieslēdziet spiedvadu (1).....	102
5	Ekspluatācijas sākšana.....	102
5.1	Drošība .....	102
6	Lietošana.....	102
6.1	Sūkņa ieslēgšana (2).....	102
6.2	Sūkņa izslēgšana.....	103
6.3	Visa atlikušā ūdens izsūkņēšana .....	103
7	Tehniskā apkope un tīrīšana.....	103
7.1	Sūkņa tīrīšana.....	103
8	Palīdzība traucējumu gadījumā.....	103
9	Uzglabāšana .....	104
10	Utilizācija .....	104
11	Klientu apkalpošanas dienests/serviss ....	104
12	Informācija par atbilstības deklarāciju .....	104
13	Garantija.....	104

## 1 PAR ŠO LIETOŠANAS INSTRUKCIJU

- Vācu valodā izdotā versija ir oriģinālā lietošanas instrukcija. Visas pārējās dokumentu versijas citās valodās ir oriģinālo lietošanas instrukciju tulkojumi.
- Pirms lietošanas obligāti uzmanīgi izlasiet šo lietošanas instrukciju. Tas ir priekšnoteikums drošam darbam un lietošanai bez traucējumiem.

- Vienmēr saglabājiet šo lietošanas instrukciju tādā stāvoklī, lai vēlāk varat tajā ieskatīties, ja būs nepieciešama informācija par ierīci.
- Nododiet ierīci citām personām tikai kopā ar šo lietošanas instrukciju.
- Izlasiet un ievērojiet šajā lietošanas instrukcijā sniegtos drošības un brīdinājuma norādījumus.

### 1.1 Zīmju skaidrojums un signālvārdi

**⚠ BĪSTAMI!** Norāda uz tiešu, bīstamu situāciju, kuras rezultātā, ja vien no tās neizvairīsieties, iestāsies nāve vai gūsiet smagas traumas.

**⚠ BRĪDINĀJUMS!** Norāda uz potenciāli bīstamu situāciju, kuras rezultātā, ja vien no tās neizvairīsieties, var iestāties nāve vai iespējams gūt smagas traumas.

**⚠ ESIET PIESARDZĪGI!** Norāda uz potenciāli bīstamu situāciju, kuras rezultātā, ja vien no tās neizvairīsieties, iespējams gūt vieglas vai vidēji smagas traumas.

**⚠ UZMANĪBU!** Norāda uz potenciāli bīstamu situāciju, kuras rezultātā, ja vien no tās neizvairīsieties, iespējams materiālo zaudējumu risks.

**ℹ NORĀDĪJUMS** Īpaši norādījumi labākai izpratnei un manipulēšanai.

## 2 IZSTRĀDĀJUMA APRAKSTS

Šajā lietošanas instrukcijā tiek aprakstīti dažādi sūkņu modeļi. Identificējiet savu ierīces modeli tīpa identifikācijas plāksnītē.

### 2.1 Produkta pārskats (1)

Nr.	Detaļa
1	Pārnēsāšanas rokturis
2	Barošanas vads
3	Kabeļa pludiņslēdzis
4	Sūkņa korpuss
5	Kombinētais savienojums
6	Pievienošanas leņķis
7	Ieplūdes atveres
8	Pludiņslēdzis

## 2.2 Darbība

Sūkņis iesūc pārsūknējamo vielu tieši caur iesūkšanas atverēm un pārvieto uz sūkņa izeju. To ieslēdz un izslēdz pludiņslēdzis.

## 2.3 Termiskā aizsardzība

Sūkņis ir aprīkots ar termiskās aizsardzības slēdzi, kas motora pārkaršanas gadījumā to izslēdz. Pēc atdzišanas laika perioda aptuveni 15-20 minūtēm sūkņis automātiski atkal ieslēdzas.

Darbiniet sūkņi tikai tad, kad tas ir pilnībā iegremdēts.

## 2.4 Paredzētais lietojums

Sūkņi ir paredzēti privātai lietošanai mājā un dārzā. Tos drīkst izmantot tikai atbilstoši ekspluatācijas ierobežojumiem, kas norādīti tehniskajos datos.

Sūkņi ir piemēroti:

- ūdens sūknēšanai plūdu gadījumā;
- ūdens pārsūknēšanai un izsūknēšanai no tvertņēm (piem., baseiniem);
- ūdens ņemšanai no akām un grāvjiem.
- ūdens izsūknēšanai no drenāžas un filtrācijas akām.
  - Tikai sūkņim TS 400 ECO

Sūkņis ir paredzēts tikai turpmāk uzskaitīto šķidrumu sūknēšanai:

- tīrs ūdens, lietus ūdens.
- hlora saturošs ūdens (piem., baseina ūdens);
- saimniecības ūdens;
- Notekūdeņi ar suspendēto vielu maks. koncentrāciju 5% un daļiņu maks. diametru 30 mm.
  - Tikai sūkņim TS 400 ECO

Citāda lietošana, kas neatbilst šim mērķim, ir uzskatāma par noteikumiem neatbilstošu.

## 2.5 Iespējama nepareiza izmantošana

Sūkņi nedrīkst darbināt ilglaicīgi. Tas nav piemērots šādu vielu sūknēšanai:

- dzeramais ūdens;
- sālsūdens;
- pārtikā izmantojamais ūdens;
- agresīvi līdzekļi, ķīmiskās vielas;
- kodīgi, uzliesmojoši, sprādzienbīstami vai gāzēti šķidrumi;
- šķidrumi, kas ir siltāki par 35 °C;
- ūdens, kurā ir smiltis un abrazīvi šķidrumi.
  - Tikai sūkņim TK 250 ECO

## 3 DROŠĪBAS NORĀDĪJUMI

**⚠ BĪSTAMI! Nepieskarieties detaļām, kas pieslēgtas elektriskajam spriegumam!** Bojāts sūkņis vai pagarinātājkabelis var būt iemesls nopietnām traumām!

- Nekavējoties atvienojiet kontaktdakšu no elektrotīkla.
- Pieslēdziet ierīci diferenciālās aizsardzības automātiskajam slēdzim ar nominālās noplūdes strāvas vērtību < 30 mA.

**⚠ BRĪDINĀJUMS! Traumu risks.** Bojātas un atslēgtas drošības un aizsardzības ierīces var būt iemesls smagām traumām.

- Bojātas drošības un aizsardzības ierīces ir jā-saremontē.
- Nekādā gadījumā neveidojiet drošības ierīču un aizsargierīču apvadus.

**⚠ ESIET PIESARDZĪGI! Savainojumu gūšanas risks ar karstu ūdeni** Ilgstoši darbojoties ar slēgtu spiediena pusi (> 10 min), ūdens sūkņī var ļoti sakarst un nekontrolēti no tā izplūst!

- Atvienojiet sūkņi no barošanas avota un ļaujiet sūkņim un ūdenim atdzist.
- Pārbaudiet sūkšanas puses ūdens līmeni.
- Pārbaudiet cauruļvadu hermētiskumu.
- Pārbaudiet sūcvada un spiedvada instalāciju.
- Neatsāciet sūkņa lietošanu, kamēr netiek novērsti visi defekti!

### 3.1 Vispārīgi drošības norādījumi

- Šo ierīci drīkst izmantot bērni no 8 gadu vecuma un vecāki bērni, kā arī personas ar ierobežotām fiziskām, maņu un garīgām spējām vai personas bez pieredzes un zināšanām, kad tiek nodrošināta uzraudzība vai ir sniegtas instrukcijas, kā droši lietot ierīci, un informācija par iespējamo apdraudējumu. Bērni nedrīkst spēlēties ar iekārtu. Tīrīšanu un apkopi bez uzraudzības nedrīkst ļaut veikt bērniem.
- Attiecībā uz personām, kurām ir ļoti sarežģīti un kompleksi spēju ierobežojumi, var būt nepieciešamas instrukcijas, kas nav aprakstītas šajā dokumentā.
- Nekādā gadījumā sūkņi nedrīkst celt, transportēt vai nostiprināt aiz tīkla kabeļa. Nelietojiet tīkla kabeli, lai izņemtu kontaktdakšu no rozetes.
- Jebkāda veida patvaļīgu izmaiņu vai modifikāciju veikšana sūkņim ir aizliegta. Remontus

aļļauts veikt tikai mūsu klientu apkalpošanas dienestā.

- Pirms strādāšanas pie ierīces vienmēr izņemiet kontaktdakšu. Aizsargājiet kontaktdakšu pret mitrumu.
- Sūkni un pagarinātājkabeli drīkst lietot tikai tad, ja tas ir tehniski nevainojamā stāvoklī. Bojātu ierīci nedrīkst darbināt.
- Nodrošiniet drošu attālumu no dzīvniekiem vai gadījumā, ja tuvojās dzīvnieki, sūkni izslēdziet.

### 3.2 Elektriskā drošība

- Sūkni nedrīkst darbināt, ja peldbaseinā vai dārza dīķī atrodas cilvēki.
- Mājas elektrotīkla spriegumam ir jāatbilst tehniskajos datos norādītajam elektrotīkla spriegumam, cits barošanas avota spriegums nav atļauts.
- Ierīci drīkst izmantot tikai ar elektrisko aprīkojumu atbilstoši standarta DIN/VDE 0100 737., 738. un 702. daļai. Aizsardzībai ir nepieciešams uzstādīt 10 A jaudas slēdzi.
- Izmantojiet tikai lietošanai ārpus telpām paredzētus pagarinātājkabeļus ar minimālo šķēsgriezuma laukumu 3 x 1,5 mm<sup>2</sup> (H07RN-F, saskaņā ar standartu DIN 57282/57245, ar aizsardzību no ūdens). Vienmēr pilnībā iztiniet kabeli no uztīšanas spoles.
- Vienmēr pirms lietošanas pārbaudiet pagarinātājkabeļa stāvokli.

## 4 MONTĀŽA

### 4.1 Pieslēdziet spiedvadu (1)

1. Ieskrūvējiet sūkņa izejā pievienošanas leņķi (6).
2. Ieskrūvējiet pievienošanas leņķī kombinēto savienojumu (5).
3. Nostipriniet uz kombinētā savienojuma šļūteni.

**f NORĀDĪJUMS** Kombinēto savienojumu var nogriezt atbilstoši izvēlētajam pievienošanas šļūtenes veidam. Izmantojiet pēc iespējas lielāka diametra šļūteni.

## 5 EKSPLUATĀCIJAS SĀKŠANA

### 5.1 Drošība

**UZMANĪBU! Pārplūšanas risks!** Sūkņa darbības traucējumu gadījumā ūdens var pārplūst un izraisīt plūdus.

- Veicot piemērotus pasākumus, lai sūkņa darbības traucējumu gadījumā, nepieļautu pārplūšanu un nerastos netieši zaudējumi.
- Darbiniet sūkni, iekarot to virvē, vai nodrošiniet, lai sūknis būtu kārtīgi nostiprināts.
- Darbiniet sūkni tikai tad, kad tas ir pilnībā iegremdēts.
- Nodrošiniet pietiekamu atstatumu no grunts.
- Nekādā gadījumā neļaujiet sūknim darboties ar aizvērtu spiedvadu.
- Vienmēr ievērojiet pietiekami precīzus šahtas parametru aprēķinus.
- Vienmēr kārtīgi nosedziet šahtu.

## 6 LIETOŠANA

### 6.1 Sūkņa ieslēgšana (2)

**UZMANĪBU! Pastāv ierīces bojājumu risks!** Sūknis nedrīkst iesūkt cietās daļiņas. Šķidrumā esošās smiltis un citas cietās daļiņas var sabojāt sūkni.

- Nodrošiniet, lai cietās daļiņas nevarētu iekļūt sūknējamaajā šķidrumā.

**f NORĀDĪJUMS** Lai nostiprinātu sūkni dubļainās, smilšainās vai akmeņainās vietās, izmantojiet šim nolūkam piemērotu plāksni.

1. Pilnībā uztiniet strāvas vadu.
2. Pārlicinieties, vai elektriskie spraudsavienojumi ir novietoti no pārplūšanas drošā vietā.
3. Mainot skavas pozīciju, iestatiet atbilstoši konkrētajam gadījumam pludiņslēdža (8) pārslēgšanās punktus.
4. Piestipriniet pludiņslēdža kabeli pie sūkņa korpusa. Pludiņslēdža kabeļa ieteicamais garums ir aptuveni 120 mm.
5. Iegremdējamo sūkni lēnām iegremdējiet sūknējamaajā šķidrumā. Vienlaikus nodrošiniet, lai iegremdējamais sūknis būtu sagāzts nedaudz slīpi un no tā varētu izplūst tajā palikušais gaiss.
6. Ievietojiet strāvas vada kontaktdakšu kontaktligzdā.
  - Iegremdējamais sūknis ieslēdzas automātiski ar pludiņslēdzi tiklīdz ir attiecīgais ūdens lī-

menis un atkal izslēdzas tiklīdz ūdens līmenis nokrītās līdz izslēgšanās augstumam.

## 6.2 Sūkņa izslēgšana

1. Atvienojiet strāvas vada kontaktdakšu no kontaktlīgzdas.

## 6.3 Visa atlikušā ūdens izsūkņošana

### **UZMANĪBU!** Pastāv ierīces bojājumu risks!

Pilnīgas izsūkņošanas gadījumā pastāv risks, ka sūknis darbosies bez šķidrums un šādi radīsies ierīces bojājumi.

- Sūkņošanas laikā sekojiet, lai sūknis visu laiku atrastos atlikušā ūdens līmenī, kā arī nepieļaujiet, lai tas darbotos bez šķidrums.
- Kad ūdens ir izsūkņēts līdz atlikušajam līmenim, sūkni izslēdziet atvienojot strāvas vada kontaktdakšu.

Lai izsūkņētu ūdeni līdz atlikušajam līmenim, pludiņslēdzis ir jādarbina manuāli.

1. Atvienojiet strāvas vada kontaktdakšu no kontaktlīgzdas.
2. Paceliet pludiņslēdzi uz augšu un nostipriniet.
3. Ievietojiet strāvas vada kontaktdakšu kontaktlīgzdā. Sūknis ieslēdzas un sāk sūkņēt.

**I NORĀDĪJUMS** Ja ūdens ir izsūkņēts līdz atlikušajam līmenim, sūknis iesūc gaisu. Šādā gadījumā, kad ūdens līmenis palielinās un pirms atkārtotas darbināšanas, nepieciešams to atgaisot.

## 7 TEHNISKĀ APKOPE UN TĪRĪŠANA

### 7.1 Sūkņa tīrīšana

**I NORĀDĪJUMS** Pārsūkņējot hloru saturošu baseina ūdeni vai šķidrumus, no kuriem paliek nogulsnes, sūknis ir jāizskalo ar tīru ūdeni.

1. Vajadzības gadījumā izmazgājiet iesūkšanas uzgaļa iepļūdes atveres ar tīru ūdeni.

## 8 PALĪDZĪBA TRAUČĒJUMU GADĪJUMĀ

**⚠ BĪSTAMI!** Strāvas trieciena risks! Darbinot sūkni, pastāv elektriskās strāvas trieciena risks.

- Pirms traucējumu novēršanas darbu sākšanas atvienojiet ierīci no elektrotīkla.
- Kļūdas, kas radušās elektriskajā iekārtā, lieciet novērst elektriķim.

**I NORĀDĪJUMS** Nenovēršamu kļūdu gadījumā vērsieties pie mūsu atbildīgā klientu apkalpošanas dienesta.

Problēma	Iespējamais iemesls	Risinājums
Dzinējs nesāk darboties.	Bloķēts darbrats.	Noņemiet netīrumus iesūkšanas zonā. Lai iztīrītu sūkni, atveriet ar piemērotu instrumentu motora korpusa aizmugures daļu.
	Ir izslēdzies termiskās aizsardzības slēdzis.	Uzgaidiet līdz termiskās aizsardzības slēdzis atkal ieslēdz sūkni. Ievērojiet sūkņējamā šķidruma maksimālo temperatūru. Pārbaudiet sūkni.
	Tīklā nav sprieguma.	Drošinātāju, strāvas padeve ir jāpārbauda kvalificētam elektriķim.
Sūknis darbojas, bet šķidrums netiek padots.	Palielinoties ūdens līmenim, neieslēdzas pludiņslēdzis.	Nogādājiet sūkni AL-KO servisa centru.
	Sūknī iekļuvis gaiss.	Atgaisojiet sūkni, to sasverot slīpi.
	Aizsprotojums iesūkšanas pusē.	Noņemiet netīrumus iesūkšanas zonā.
	Spiedvads aizvērts.	Atveriet spiedvadu.
Spiediena caurule saliekta.	Spiediena caurule saliekta.	Iztaisnojiet spiediena cauruli.

Problēma	Iespējamais iemesls	Risinājums
Pārāk mazs pārsūkņētā ūdens daudzums	Caurules diametrs ir pārāk mazs.	Izmantojiet lielāku spiediena cauruli.
	Aizsprotojums iesūkšanas pusē.	Noņemiet netīrumus iesūkšanas zonā.
	Pārāk liels pārsūkņēšanas augstums.	Ievērojiet maksimālo pārsūkņēšanas augstumu, skatiet tehniskajos datos!

## 9 UZGLABĀŠANA

**f** **NORĀDĪJUMS** Ja sistēma sasalst, nepieciešams to pilnībā iztukšot un sūkni novietot uzglabāšanai no sasalšanas aizsargātā vietā.

## 10 UTILIZĀCIJA

 Elektriskās un elektroniskās ierīces aizliegts izmest sadzīves atkritumos, bet gan tās jānodod dalītajos atkritumos vai atsevišķi pārstrādei!

## 13 GARANTIJA

Iespējamais materiāla vai ražošanas brāķus iekārtā mēs novērsīsim atbilstoši likumā noteiktajam nolīguma termiņam attiecībā uz garantijas prasībām, paturot tiesības izvēlēties remontu vai jaunas preces piegādi. Nolīguma termiņš tiek noteikts, vadoties pēc tās valsts spēkā esošās likumdošanas, kurā ierīce tika nopirkta.

Mūsu garantijas pakalpojumi ir spēkā tikai tad, ja:

- ievērojāt šo lietošanas instrukciju.
- ierīce tiek izmantota atbilstoši mērķim;
- tiek izmantotas oriģinālās rezerves daļas.

Garantija zaudē savu spēku, ja:

- tiek veikti patstāvīgi remontēšanas mēģinājumi;
- tiek veikta patvaļīga pārbūve;
- ierīce netiek lietota atbilstoši paredzētajam mērķim.

Garantija neattiecas uz:

- krāsas bojājumiem, kas radušies normāla nolietojuma rezultātā;
- dilstošajām detaļām, kas rezerves daļu kartē ir atzīmētas ar rāmīti xxxxxx (x).

Garantijas periods sākas no ierīces pirmreizējās pārdošanas pirmās dienas. Noteicošais ir datums uz pirkuma čeka. Lūdzam jūs ar šo garantijas deklarāciju un pirkuma čeku doties pie sava tirdzniecības pārstāvja vai uz tuvāko oficiālo klientu apkalpošanas centru. Šī deklarācija neskar pircēja likumā noteiktās garantijas prasības pret pārdevēju.

Ierīce, tās iepakojums un piederumi ir izgatavoti no atbilstošiem pārstrādājamiem izejmateriāliem un tādēļ ir atbilstoši jāutilizē.

## 11 KLIENTU APKALPOŠANAS DIENESTS/SERVISS

Jautājumu gadījumā par garantiju, remontu vai rezerves daļām sazinieties ar tuvāko AL-KO servisa centru. Informāciju par tiem meklējiet šādā vietnē:

[www.alko-garden.com/service-contacts](http://www.alko-garden.com/service-contacts)

Vairāk informācijas par rezerves daļām varat skatīt:

[www.alko-garden.com/spareparts](http://www.alko-garden.com/spareparts)

## 12 INFORMĀCIJA PAR ATBILSTĪBAS DEKLARĀCIJU

Ar šo mēs ar pilnu atbildību paziņojam, ka mūsu piegādātā produkta konstrukcija atbilst saskaņoto ES direktīvu prasībām, ES drošības standartiem un produkta specifiskiem standartiem. Atbilstības deklarācija ir daļa no lietošanas instrukcijas un ir pievienota ierīcei.



**ПЕРЕВОД ОРИГИНАЛЬНОГО РУКОВОДСТВА ПО ЭКСПЛУАТАЦИИ****Оглавление**

1	Информация о руководстве по эксплуатации .....	105
1.1	Условные обозначения и сигнальные слова .....	105
2	Описание продукта .....	105
2.1	Обзор продукта (1) .....	106
2.2	Принцип действия .....	106
2.3	Тепловая защита .....	106
2.4	Использование по назначению .....	106
2.5	Случаи неправильного применения .....	106
3	Указания по технике безопасности .....	106
3.1	Общие указания по технике безопасности .....	107
3.2	Электрическая безопасность .....	107
4	Установка .....	107
4.1	Монтаж напорной линии (1) .....	107
5	Ввод в эксплуатацию .....	107
5.1	Безопасность .....	107
6	Управление .....	108
6.1	Включение насоса (2) .....	108
6.2	Отключение насоса .....	108
6.3	Откачивание до минимального уровня .....	108
7	Техобслуживание и уход .....	108
7.1	Очистка насоса .....	108
8	Устранение неисправностей .....	108
9	Хранение .....	109
10	Утилизация .....	109
11	Сервисное обслуживание .....	110
12	Информация о декларации соответствия .....	110
13	Гарантия .....	110

**1 ИНФОРМАЦИЯ О РУКОВОДСТВЕ ПО ЭКСПЛУАТАЦИИ**

- Немецкая версия содержит оригинальное руководство по эксплуатации. Все осталь-

ные языковые версии — это переводы оригинального руководства по эксплуатации.

- Обязательно прочитайте данное руководство по эксплуатации перед вводом в эксплуатацию. Это необходимо для безопасной и безотказной работы.
- Всегда держите это руководство по эксплуатации под рукой, чтобы прочитать его, если вам потребуются информация об устройстве.
- Передавайте устройство другим лицам только вместе с этим руководством по эксплуатации.
- Прочтите и соблюдайте указания по технике безопасности и предупреждения, приведенные в данном руководстве по эксплуатации.

**1.1 Условные обозначения и сигнальные слова**

**⚠ ОПАСНОСТЬ!** Указывает на опасную ситуацию, которая, если ее не избежать, приводит к смерти или серьезным травмам.

**⚠ ПРЕДУПРЕЖДЕНИЕ!** Указывает на потенциально опасную ситуацию, которая, если ее не избежать, может привести к смерти или серьезным травмам.

**⚠ ОСТОРОЖНО!** Указывает на потенциально опасную ситуацию, которая, если ее не избежать, может привести к травмам легкой и средней тяжести.

**⚠ ВНИМАНИЕ!** Указывает на ситуацию, которая, если ее не избежать, может привести к имущественному ущербу.

**ℹ ПРИМЕЧАНИЕ** Специальные указания для облегчения понимания и эксплуатации.

**2 ОПИСАНИЕ ПРОДУКТА**

В этом руководстве по эксплуатации описаны разные модели насосов. Нужную модель можно идентифицировать по номеру на заводской табличке.

## 2.1 Обзор продукта (1)

Но-мер	компонента
1	Ручка для переноски
2	Кабель для сетевого подключения
3	Кабель поплавкового выключателя
4	Корпус насоса
5	Комбинированный ниппель
6	Соединительный уголок
7	Щели всасывания
8	Поплавковый выключатель

## 2.2 Принцип действия

Насос всасывает перекачиваемую жидкость через щели всасывания и перемещает ее к выходному отверстию насоса. Он включается и выключается поплавковым выключателем.

## 2.3 Тепловая защита

Насос оснащен защитным термореле, отключающим насос при перегреве. После периода охлаждения продолжительностью 15–20 минут насос автоматически включается.

Используйте насос, только если он полностью погружен.

## 2.4 Использование по назначению

Насос предназначен для частного использования в доме и саду. Его можно применять только в границах рабочего диапазона, с соблюдением указанных технических характеристик.

Насос пригоден для:

- удаления воды при затоплении
- перекачивания и выкачивания жидкости из резервуаров (например, из плавательных бассейнов)
- забора воды из колодцев и шахт
- удаления воды из водоотводов и поглощающих колодцев.
  - только в случае насоса TS 400 ECO

Насос предназначен исключительно для перекачивания следующих жидкостей:

- осветленная вода, дождевая вода
- содержащая хлор вода (например, из бассейнов)
- техническая вода.

- грязная вода с долей взвешенных веществ не более 5 % и диаметром частиц не более 30 мм.
  - только в случае насоса TS 400 ECO

Другое или выходящее за рамки данного использование считается использованием не по назначению.

## 2.5 Случаи неправильного применения

Насос нельзя эксплуатировать в непрерывном режиме. Он не предназначен для перекачивания:

- питьевой воды;
- соленой воды;
- пищевых продуктов;
- агрессивных сред, химикатов;
- едких, горючих, взрывоопасных или выделяющих газ жидкостей;
- жидкостей, имеющих температуру выше 35 °C
- содержащей песок воды и жидкостей с абразивными свойствами.
  - Только в случае насоса TK 250 ECO

## 3 УКАЗАНИЯ ПО ТЕХНИКЕ БЕЗОПАСНОСТИ

**⚠ ОПАСНОСТЬ! Опасность при прикосновении к частям, находящимся под напряжением!** Неисправность насоса или удлинительного кабеля может привести к серьезным травмам!

- Немедленно отсоедините штекер от электрической сети.
- Подключайте устройство через устройство защитного отключения, срабатывающее при номинальном токе утечки < 30 мА.

**⚠ ПРЕДУПРЕЖДЕНИЕ! Опасность травмирования.** Неисправность или бездействие предохранительных и защитных устройств могут стать причиной травм.

- Неисправные предохранительные и защитные устройства подлежат ремонту.
- Никогда не выводите из строя предохранительные и защитные устройства.

**⚠ ОСТОРОЖНО!** Угроза получения травм от горячей воды При длительной работе с закрытой напорной стороной (> 10 мин) вода в насосе может сильно нагреться, так что прозойдет ее неконтролируемое вытекание!

- Отключите насос от сети и дайте воде и насосу остыть.
- Проверьте уровень воды на всасывающей стороне.
- Проверьте герметичность линий.
- Проверьте установку всасывающей и напорной линии.
- Повторное использование насоса возможно только после устранения всех дефектов!

### 3.1 Общие указания по технике безопасности

- Данное устройство не предназначено для использования детьми в возрасте до 8 лет и лицами с ограниченными физическими ощущениями или умственными способностями, а также с недостаточным опытом и знаниями, кроме случаев, если они находятся под наблюдением лица, ответственного за их безопасность, или прошли инструктаж по эксплуатации устройства. Детям запрещается играть с устройством. Детям запрещается очищать и выполнять обслуживание без присмотра.
- Лица с очень сильными и сложными ограничениями также должны быть ознакомлены с описанными здесь инструкциями.
- Не поднимайте и не подвешивайте насос за сетевой кабель, не тяните за него при перемещении. Ни в коем случае не вытягивайте сетевой штекер из розетки за сетевой кабель.
- Запрещается самовольно вносить изменения в насос и переоборудовать его. Поручайте выполнение ремонта только нашей сервисной службе.
- При работе с устройством вставляйте сетевой штекер. Защищайте сетевой штекер от влаги.
- Насос и удлинительный кабель должны использоваться только в технически безупречном состоянии. Запрещается использовать поврежденные устройства.
- Держите насос на безопасном расстоянии от животных или выключите его в случае приближения животных.

### 3.2 Электрическая безопасность

- Когда в бассейне или садовом пруду находятся люди, насос не должен работать.
- Напряжение в сети дома должно соответствовать напряжению, указанному в технических характеристиках; не подключайте устройство к источнику с другим напряжением.
- Устройство можно использовать только в электрической системе, отвечающей DIN/VDE 0100, часть 737, 738 и 702. Для обеспечения защиты нужно установить линейный защитный автомат 10 А.
- Используйте только удлинительные кабели, предназначенные для использования вне помещений — минимальное поперечное сечение 3 x 1,5 мм<sup>2</sup> класса H07RN-F согласно стандарту DIN 57282/57245 с брызгозащитным штепсельным разъемом. Всегда полностью разматывайте кабельные катушки.
- Перед каждым пуском проверяйте состояние удлинительного кабеля.

## 4 УСТАНОВКА

### 4.1 Монтаж напорной линии (1)

1. Прикрутите соединительный уголок (6) к выходу насоса.
2. Прикрутите комбинированный ниппель (5) к соединительному уголку.
3. Закрепите шланг на комбинированном ниппеле.

**И ПРИМЕЧАНИЕ** Комбинированный ниппель можно обрезать в соответствии с диаметром выбранного шланга. Используйте максимально возможный диаметр шланга.

## 5 ВВОД В ЭКСПЛУАТАЦИЮ

### 5.1 Безопасность

**ВНИМАНИЕ!** Опасность затопления! В случае неправильной работы насоса вода может протекать и вызвать последующее повреждение в результате затопления.

- С помощью соответствующих мер необходимо позаботиться о том, чтобы в случае неисправности насоса не произошло затопления.

- Используйте насос висит в висящем на тросе положении или следите за его надежной устойчивостью.
- Используйте насос, только если он полностью погружен.
- Соблюдайте достаточное расстояние до дна
- Ни в коем случае не допускайте работы насоса при закрытом напорном трубопроводе.
- При работе в шахте обеспечьте достаточное свободное пространство.
- Шахты всегда необходимо закрывать устойчивыми щитами с нескользящей поверхностью.

## 6 УПРАВЛЕНИЕ

### 6.1 Включение насоса (2)

**ВНИМАНИЕ! Опасность повреждения оборудования!** Насос не должен всасывать твердые частицы. Песок и другие абразивные вещества, содержащиеся в перекачиваемой жидкости, разрушают насос.

- Следите за тем, чтобы в перекачиваемую жидкость не попали твердые частицы.

**И ПРИМЕЧАНИЕ** При работе на илистом, песчаном или каменистом дне используйте подходящую платформу для установки насоса.

1. Полностью размотайте сетевой кабель.
2. Убедитесь в том, что электрические штекерные соединения находятся в защищенной от затопления зоне.
3. Измените места крепления и отдельно установите точки срабатывания поплавкового выключателя (8).
4. Кабель поплавкового выключателя крепится к корпусу насоса. Рекомендуемая длина кабеля поплавкового выключателя ок. 120 мм.
5. Медленно погрузите погружной насос в перекачиваемую жидкость. При этом держите насос слегка наклонно, чтобы из него мог выйти воздух.
6. Вставьте разъем питания в розетку.
  - Погружной насос автоматически включается с помощью поплавкового выключателя при достижении определенного уровня воды, а при снижении уровня автоматически выключается.

### 6.2 Отключение насоса

1. Выньте штекер из розетки.

### 6.3 Откачивание до минимального уровня

**ВНИМАНИЕ! Опасность повреждения оборудования!** В случае откачки есть опасность запуска насоса всухую и повреждения оборудования из-за этого.

- Постоянно контролируйте насос при откачивании до минимального уровня, не допускайте сухого хода насоса.
- Выключите насос при достижении минимального уровня жидкости, вынув сетевой штекер из розетки.

При откачивании до минимального уровня управление поплавковым выключателем осуществляется вручную:

1. Выньте штекер из розетки.
2. Поверните поплавковый выключатель вверх и зафиксируйте.
3. Вставьте разъем питания в розетку. Насос включится и начнет перекачивать жидкость.

**И ПРИМЕЧАНИЕ** Если уровень воды ниже минимального, насос начнет втягивать воздух. В этом случае из насоса нужно выпустить воздух при увеличении уровня жидкости и перед повторным запуском.

## 7 ТЕХОБСЛУЖИВАНИЕ И УХОД

### 7.1 Очистка насоса

**И ПРИМЕЧАНИЕ** После перекачивания содержащей хлор воды из бассейна или жидкостей, оставляющих налет, насос необходимо промывать чистой водой.

1. При необходимости прочистите щели всасывания основания чистой водой.

## 8 УСТРАНЕНИЕ НЕИСПРАВНОСТЕЙ

**⚠ ОПАСНОСТЬ! Опасность поражения электрическим током!** При работе с насосом есть опасность получения электрического удара.

- Перед любыми работами по устранению неисправностей вынимайте из розетки сетевой кабель.
- Неисправности электросистемы должны устранять профессиональные электрики.

**И ПРИМЕЧАНИЕ** Если неисправность не удаётся устранить, обращайтесь в нашу сервисную службу.



Неисправность	Возможная причина	Способ устранения
Двигатель не работает.	Заблокировано рабочее колесо.	Удалите загрязнение на участке всасывания. Через отверстие сзади на корпусе двигателя очистите его с помощью подходящего инструмента.
	Сработало защитное термореле.	Подождите, пока защитное термореле снова не включит насос. Следите за максимальной допустимой температурой перекачиваемой жидкости. Проверку насоса поручайте специалистам.
	Нет сетевого напряжения.	Проверьте предохранитель, поручите электрику проверить линию электроснабжения.
	Поплавковый выключатель не переключает при увеличении уровня жидкости.	Отправьте насос в сервисный центр AL-KO.

Неисправность	Возможная причина	Способ устранения
Насос работает, но не перекачивает жидкость.	Воздух в корпусе насоса.	Выпустите из насоса воздух, приведя его в наклонное положение.
	Засор со стороны всасывания.	Удалите загрязнение на участке всасывания.
	Закрыта напорная линия.	Откройте напорную линию.
	Перегнулся напорный шланг.	Выпрямите напорный шланг.
Недостаточный перекачиваемый объем	Недостаточный диаметр шланга.	Используйте напорный шланг большего диаметра.
	Засор со стороны всасывания.	Удалите загрязнение на участке всасывания.
	Слишком большая высота подачи.	Соблюдайте максимальную высоту подачи, см. технические характеристики!

## 9 ХРАНЕНИЕ

**И ПРИМЕЧАНИЕ** При угрозе замерзания систему нужно полностью опорожнить, и разместить насос в защищенном от мороза месте.

## 10 УТИЛИЗАЦИЯ

 Электрическое и электронное оборудование не относится к бытовому мусору.  Его необходимо собирать и утилизировать отдельно!

Упаковка, устройство и принадлежности изготовлены из пригодных для переработки материалов и подлежат соответствующей утилизации.

## 11 СЕРВИСНОЕ ОБСЛУЖИВАНИЕ

Если у вас есть вопросы относительно гарантии, ремонта или запасных частей, обратитесь в ближайший сервисный центр AL-KO. Адрес можно найти в Интернете по следующему адресу:

[www.alko-garden.com/service-contacts](http://www.alko-garden.com/service-contacts)

Более подробная информация о запасных частях доступна по ссылке:

[www.alko-garden.com/spareparts](http://www.alko-garden.com/spareparts)

## 13 ГАРАНТИЯ

Мы устраняем возможные дефекты материалов или производства в течение срока давности, установленного законом в отношении рекламаций по качеству, путем ремонта или замены изделия. Срок давности определяется законодательством страны, в которой было приобретено устройство.

Наше гарантийное обязательство действительно только при:

- Соблюдайте данное руководство по эксплуатации
- надлежащем обращении;
- использовании оригинальных запасных частей.

Гарантия не распространяется на:

- повреждения лакокрасочного покрытия, вызванные нормальным износом;
- изнашивающиеся части, обозначенные в ведомости запасных частей рамкой xxxxxx (x).

Гарантийный срок начинается после покупки первым конечным пользователем. Определяющим фактором служит дата на документе, подтверждающем покупку. Обращайтесь с настоящим сертификатом и документом, подтверждающим покупку, к своему дилеру или в ближайший авторизованный сервисный центр. Настоящий сертификат не касается гарантируемых законом прав на претензии покупателя к продавцу.

## 12 ИНФОРМАЦИЯ О ДЕКЛАРАЦИИ СООТВЕТСТВИЯ

Настоящим заявляем с полной ответственностью, что данный продукт в реализуемой на рынке форме соответствует требованиям гармонизированных Директив ЕС, стандартов безопасности ЕС и специальных стандартов, распространяющихся на данный продукт. Декларация соответствия является частью руководства по эксплуатации и прилагается к машине.

**ПЕРЕКЛАД ОРИГІНАЛУ ПОСІБНИКА З ЕКСПЛУАТАЦІЇ****Зміст**

1	Інформація про посібник із експлуатації .....	111
1.1	Умовні позначення та сигнальні слова .....	111
2	Опис пристрою .....	111
2.1	Візуальний опис пристрою (1).....	112
2.2	Функціонування .....	112
2.3	Тепловий захист.....	112
2.4	Використання за призначенням.....	112
2.5	Можливе неправильне використання.....	112
3	Правила техніки безпеки .....	112
3.1	Загальні правила техніки безпеки ..	113
3.2	Електрична безпека.....	113
4	Монтаж.....	113
4.1	Складання напірного трубопроводу (1) .....	113
5	Введення в експлуатацію .....	113
5.1	Безпека .....	113
6	Експлуатація .....	114
6.1	Увімкнення насоса (2).....	114
6.2	Вимкнення насоса.....	114
6.3	Висмокування до залишкового рівня води .....	114
7	Технічне обслуговування та догляд.....	114
7.1	Чищення насоса .....	114
8	Усунення несправностей .....	114
9	Зберігання .....	115
10	Утилізація.....	115
11	Сервісне обслуговування .....	115
12	Інформація про декларацію відповідності.....	115
13	Гарантія.....	116

**1 ІНФОРМАЦІЯ ПРО ПОСІБНИК ІЗ ЕКСПЛУАТАЦІЇ**

- Німецька версія містить оригінальний посібник із експлуатації. Всі інші мовні версії — це переклади оригінального посібника з експлуатації.
- Обов'язково прочитайте цей посібник із експлуатації перед введенням в експлуатацію. Це є необхідною умовою безпечної та безвідмовної роботи.
- Завжди тримайте цей посібник із експлуатації під рукою, щоб прочитати його, якщо вам знадобиться інформація про пристрій.
- Передавайте пристрій іншим особам тільки разом з цим посібником із експлуатації.
- Прочитайте та дотримуйтеся вказівок з техніки безпеки та попереджень, що містяться в цьому посібнику з експлуатації.

**1.1 Умовні позначення та сигнальні слова**

**⚠ НЕБЕЗПЕКА!** Вказує на небезпечну ситуацію, яка, якщо її не уникнути, призводить до смерті або серйозних травм.

**⚠ ПОПЕРЕДЖЕННЯ!** Вказує на потенційно небезпечну ситуацію, яка, якщо її не уникнути, може призвести до смерті або серйозних травм.

**⚠ ОБЕРЕЖНО!** Вказує на потенційно небезпечну ситуацію, яка, якщо її не уникнути, може призвести до травмування легкої та середньої тяжкості.

**⚠ УВАГА!** Вказує на ситуацію, яка, якщо її не уникнути, може призвести до майнового збитку.

**ℹ ПРИМІТКА** Спеціальні вказівки для кращого розуміння та полегшення роботи.

**2 ОПИС ПРИСТРОЮ**

У цьому посібнику з експлуатації описано різні моделі насосів із бензиновим двигуном. Визначте модель за фірмовою табличкою.

## 2.1 Візуальний опис пристрою (1)

Но-мер	компонента
1	Ручка
2	З'єднувальний кабель
3	Кабель поплавцевого вимикача
4	Корпус насоса
5	Комбінований ніпель
6	Кут для підключення
7	Усмоктувальний отвір
8	Поплавцевий вимикач

## 2.2 Функціонування

Насос осмоктує воду через усмоктувальний отвір та подає її до виходу з насоса. Насос вмикається та вимикається за допомогою поплавцевого вимикача.

## 2.3 Тепловий захист

Насос оснащено термічним вимикачем, який вимикає двигун у разі перегрівання. Після фази охолодження протягом прибл. 15 – 20 хвилин насос знову самостійно вмикається.

Експлуатуйте насос лише в тому випадку, коли він повністю занурений.

## 2.4 Використання за призначенням

Насос призначений для приватного використання в будинку та саду. Його можна експлуатувати тільки за призначенням згідно з технічними даними.

Насос призначений для:

- осушування в разі затоплення;
- заповнювання та висмоктування води з ємностей (наприклад, басейни для плавання);
- забору води з криниць та шахт;
- осушування дренажів та поглинальних колодязів.
  - тільки в разі насоса TS 400 ECO

Насос призначений тільки для подавання таких рідин:

- чиста вода, дощова вода;
- хлорована вода (вода в басейні для плавання);
- технічна вода.

- брудна вода із вмістом завислих речовин макс. 5 % та розміром часточок макс. 30 мм у діаметрі.
  - тільки в разі насоса TS 400 ECO

Будь-яке інше використання вважається використанням не за призначенням.

## 2.5 Можливе неправильне використання

Насос заборонено використовувати в режимі постійної роботи. Він не призначений для подавання таких речовин:

- питна вода;
- солоня вода;
- продукти харчування;
- агресивні середовища, хімікати;
- їдкі, горючі, вибухові або газоподібні рідини;
- рідини з температурою понад 35°C;
- вода з піском і чистильні рідини.
  - тільки в разі насоса TK 250 ECO

## 3 ПРАВИЛА ТЕХНІКИ БЕЗПЕКИ

**⚠ НЕБЕЗПЕКА! Небезпека під час дотику до струмопровідних деталей!** Несправність насоса або подовжувального кабелю може призвести до серйозних травм!

- Негайно від'єднайте штекер від електричної мережі.
- Підключайте пристрій через автоматичний запобіжний вимикач із номінальним струмом пошкодження < 30 мА.

**⚠ ПОПЕРЕДЖЕННЯ! Небезпека травмування.** Несправність або відсутність запобіжних та захисних елементів можуть призвести до серйозних травм.

- Несправні запобіжні та захисні елементи слід відремонтувати.
- У жодному разі не виводьте з ладу запобіжні та захисні елементи.



**⚠ ОБЕРЕЖНО! Небезпека травмування через гарячу воду** У разі тривалої експлуатації (> 10 хв.) із закритою напірною стороною вода у насосі може дуже нагрітися та неконтрольовано витікати!

- Від'єднайте насос від електромережі та дайте насосу та воді охолонути.
- Перевірте рівень води на усмоктувальній стороні.
- Перевірте герметичність ліній.
- Перевірте встановлення всмоктувальної та напірної лінії.
- Експлуатуйте насос знову тільки після усунення всіх несправностей!

### 3.1 Загальні правила техніки безпеки

- Цей пристрій не призначений для використання дітьми у віці до 8 років та особами з обмеженими фізичними відчуттями чи розумовими здібностями, а також без належного досвіду та знань, крім випадків, якщо вони знаходяться під наглядом особи, відповідальної за їхню безпеку, або пройшли інструктаж з експлуатації пристрою. Дітям заборонено бавитися з насосом. Дітям заборонено очищати і виконувати обслуговування без нагляду.
- Особи з дуже сильними і складними обмеженнями також повинні бути ознайомлені з описаними тут інструкціями.
- У жодному разі не підіймайте насос вище мережевого кабелю, не транспортуйте та не закріплюйте його. У жодному разі не витягайте мережевий штекер із розетки за мережевий кабель.
- Самовільні модифікації або перебудови насоса заборонено. Доручайте виконання ремонту тільки нашій сервісній службі.
- Під час роботи з пристроєм підключайте вставляйте штекер. Захищайте мережевий штекер від вологи.
- Використовуйте насос та подовжувальний кабель лише у бездоганному технічному стані. Пошкоджені прилади забороняється експлуатувати.
- Тримайте насос на безпечній відстані від тварин або вимкніть його в разі наближення тварин.

### 3.2 Електрична безпека

- Коли в басейні або садовому ставку знаходяться люди, насос не має працювати.

- Домашня мережева напруга повинна збігатися з даними для мережевої напруги в технічній документації. Не використовуйте будь-яку іншу напругу живлення.
- Прилад дозволяється використовувати тільки на електричних пристосуваннях згідно DIN/VDE 0100, частина 737, 738 та 702. Для забезпечення захисту потрібно встановити лінійний захисний автомат 10 А.
- Використовуйте тільки подовжувальні кабелі, призначені для використання поза приміщеннями — мінімальний поперечний переріз 3 x 1,5 мм<sup>2</sup>, класу H07RN-F відповідно до стандарту DIN 57282/57245 з бризкозахисним штепсельним роз'ємом. Кабельні барабани повинні бути повністю розмотані.
- Перед кожним введенням в експлуатацію перевіряйте стан подовжувальних кабелів.

## 4 МОНТАЖ

### 4.1 Складання напірного трубопроводу (1)

1. Прикрутіть з'єднувальний кут (6) до виходу насоса.
2. Прикрутіть комбінований ніпель (5) до з'єднувального кута.
3. Закріпіть шланг на комбінованому ніпелі.

**ⓘ ПРИМІТКА** Комбінований ніпель можна обрізати відповідно до вибраного патрубку для підключення шланга. Використовуйте шланг максимально можливого діаметру.

## 5 ВВЕДЕННЯ В ЕКСПЛУАТАЦІЮ

### 5.1 Безпека

**УВАГА! Небезпека затоплення!** У разі неправильної роботи насоса вода може протікати і викликати подальше пошкодження в результаті затоплення.

- За допомогою відповідних заходів необхідно усунути появу повторних пошкоджень, що виникають у насосі через затоплення відсіків.
- За допомогою відповідних заходів необхідно подбати про те, щоб в разі несправності насоса не відбулося затоплення.
- Експлуатуйте насос лише в тому випадку, коли він повністю занурений.

- Слідкуйте за достатньою відстанню насоса до ґрунту
- Насос ніколи не повинен працювати із закритим напірним трубопроводом.
- У разі експлуатації в шахтах завжди звертайте увагу на відповідні розміри.
- Завжди накривайте шахти, щоб на них можна було безпечно наступати зверху.

## 6 ЕКСПЛУАТАЦІЯ

### 6.1 Увімкнення насоса (2)

**УВАГА! Небезпека пошкодження обладнання!** Насос не повинен усмоктувати тверді частки. Пісок та інші речовини з абразивними властивостями у рідині, яка подається, псують насос.

- Стежте за тим, щоб в рідину не потрапили тверді частинки.

**І ПРИМІТКА** У разі встановлення насоса на глиняний, піщаний або кам'янистий ґрунт використовуйте відповідну пластину для надійного встановлення насоса.

1. Повністю розмотайте мережевий кабель.
2. Переконайтеся в тому, що електричні штекерні з'єднання розміщені в області, безпечній від затоплень.
3. Змініть місця кріплення і окремо встановіть точки спрацювання поплавцевого вимикача (8).
4. Прикріпіть кабель поплавцевого вимикача до корпусу насоса. Рекомендована довжина кабелю поплавцевого вимикача приблизно 120 мм.
5. Повільно занурте заглибний насос в рідину. Тримайте заглибний насос під невеликим нахилом, щоб мати змогу видалити повітря, що може потрапити в насос.
6. Вставте роз'єм живлення в розетку.
  - Заглибний насос автоматично вмикається завдяки поплавцевому вимикачу в разі досягнення певного рівня води та вимикається в разі падіння рівня води до висоти вимикання.

### 6.2 Вимкнення насоса

1. Витягнути мережевий штекер із розетки.

### 6.3 Висмокткування до залишкового рівня води

**УВАГА! Небезпека пошкодження обладнання!** У разі відкачування є небезпека запуску насоса насухо та пошкодження обладнання через це.

- Постійно слідкуйте за насосом під час висмокткування до залишкового рівня води та не допускайте роботи насоса насухо.
- У разі досягнення залишкового рівня води вимкніть насос, витягнувши мережевий штекер.

Для висмокткування до залишкового рівня води потрібно вручну привести в дію поплавцевий вимикач.

1. Витягнути мережевий штекер із розетки.
2. Поверніть поплавцевий вимикач вгору і зафіксуйте.
3. Вставте роз'єм живлення в розетку. Насос вмикається та починає подавати воду.

**І ПРИМІТКА** Якщо рівень води нижче залишкового рівня води, насос усмоктує повітря. У цьому випадку в разі зростання рівня води та перед наступною експлуатацією треба видалити повітря з насоса.

## 7 ТЕХНІЧНЕ ОБСЛУГОВУВАННЯ ТА ДОГЛЯД

### 7.1 Чищення насоса

**І ПРИМІТКА** Після подавання хлорованої води до плавального басейну чи рідин, що залишають після себе осад, слід промити насос чистою водою.

1. За потреби здійснюйте чищення усмоктувального отвору на опорі.

## 8 УСУНЕННЯ НЕСПРАВНОСТЕЙ

**⚠ НЕБЕЗПЕКА! Небезпека ураження електричним струмом!** Перед будь-якими роботами з усунення несправностей виймайте з розетки мережевий кабель.

- Перед здійсненням будь-яких робіт з усунення неполадок завжди витягуйте штекер із мережі живлення.
- Неполадки в електричних приладах має усувати кваліфікований електрик.

**І ПРИМІТКА** У разі виникнення неполадок, які ви не можете усунути самостійно, зверніться до нашого сервісного центру.

Несправність	Можлива причина	Усунення несправностей
Двигун не працює.	Робоче колесо заблоковано.	Видаліть бруд у зоні всмоктування. Здійсніть чищення через отвір за корпусом двигуна за допомогою відповідного інструмента.
	Спрацював термічний вимикач.	Зачекайте, доки термічний вимикач знову ввімкне насос. Слідкуйте за максимальною температурою подаваного середовища. Потрібно перевірити насос.
	Мережева напруга відсутня.	Доручить електрикові перевірити лінію електропостачання.
	Поплавець вимикач не вмикається під час підвищення рівня води.	Надішліть насос до сервісного центру AL-KO.
Насос працює, але не подає рідину.	Повітря в корпусі насоса.	Видалити повітря, нахиливши насос.
	Закупорка під час усмоктування.	Видаліть бруд у зоні всмоктування.
	Напірний трубопровід закритий.	Відкрити напірний трубопровід.
	Напірний шланг зігнутий.	Розправте напірний шланг.

Несправність	Можлива причина	Усунення несправностей
Об'єм подаваної рідини надто малий	Діаметр шланга надто малий.	Використовуйте напірний шланг із більшим діаметром.
	Закупорка під час усмоктування.	Видаліть бруд у зоні всмоктування.
	Висота подавання надто велика.	Зважайте на висоту подавання, див. технічні характеристики!

## 9 ЗБЕРІГАННЯ

**І ПРИМІТКА** При ймовірності замороження необхідно повністю злити воду та передислокувати насос в місце захищене від надмірно низької температури.

## 10 УТИЛІЗАЦІЯ

 Електронні та електричні пристрої не належать до звичайних побутових відходів. Їх слід збирати та викидати окремо.

Упаковка, прилад і приладдя виготовлені з придатних для переробки матеріалів і підлягають відповідній утилізації.

## 11 СЕРВІСНЕ ОБСЛУГОВУВАННЯ

Якщо у вас є питання щодо гарантії, ремонту або запасних частин, зверніться в найближчий сервісний центр AL-KO. Адресу можна знайти в Інтернеті за посиланням:

[www.alko-garden.com/service-contacts](http://www.alko-garden.com/service-contacts)

Більш детальна інформація про запчастини доступна за посиланням:

[www.alko-garden.com/spareparts](http://www.alko-garden.com/spareparts)

## 12 ІНФОРМАЦІЯ ПРО ДЕКЛАРАЦІЮ ВІДПОВІДНОСТІ

Ми заявляємо з повною відповідальністю, що цей виріб у формі, в якій він представлений на ринку, відповідає вимогам гармонізованих Директив ЄС, стандартів безпеки ЄС і застосованих до нього стандартів. Декларація відповідності є частиною посібника з експлуатації та прикріплена до машини.

### 13 ГАРАНТІЯ

До закінчення строку давності рекламаций, встановленого за законом, виробник усуває можливі дефекти матеріалу чи виробничий брак шляхом ремонту або заміни (на свій вибір). Строк давності визначається законодавством країни, у якій прилад було куплено.

Гарантія зберігається лише за таких умов:

- Дотримуйтеся цього посібника з експлуатації
- Використання приладу за призначенням
- Використання оригінальних запчастин

Гарантія анулюється за таких умов:

- Самовільний ремонт
- Самовільна зміна технічних характеристик
- Використання не за призначенням

Гарантія не поширюється на:

- Пошкодження лакофарбового покриття, спричинене звичайним зношуванням
- частини, що зношуються, позначені у відомості запасних частин рамкою: xxxxxx (x)

Відлік гарантійного терміну розпочинається з дати придбання виробу першим кінцевим споживачем. Дата придбання вказана в чеку. У разі виникнення гарантійного випадку зверніться з цією заявою та оригіналом квитанції, що підтверджує покупку, до свого дилера або в найближчу авторизовану сервісну службу. Це гарантійне зобов'язання не змінює встановлені законом претензії покупця до продавця.

**TRADUCEREA MANUALULUI DE UTILIZARE ORIGINAL****Cuprins**

1	Despre aceste instrucțiuni de utilizare.....	5
	Legende și cuvinte semnal .....	5
2	Descrierea produsului .....	5
	Prezentare generală a produsului (1) .....	5
	Funcția.....	5
	Protecție termică.....	5
	Utilizare desemnată .....	5
	Posibilă utilizare abuzivă .....	6
3	Instrucțiuni de siguranță.....	6
	Siguranța electrică .....	7
4	Instalare .....	8
	Montarea conductei de presiune (1) .....	8
5	Pornirea .....	8
	Securitate.....	8
6	Funcționarea .....	9
	Pornirea pompei (2) .....	9
	Oprirea pompei .....	9
	Pomparea până la nivelul apei reziduale.....	9
7	Întreținere și îngrijire .....	10
	Curățarea pompei .....	10
8	Depozitare .....	10
9	Scoaterea din uz.....	10
10	Ajutor în caz de funcționare defectuoasă .....	10
11	Post-vânzare / Service .....	11
12	Garanție .....	12
13	Declarația de conformitate UE .....	12

## 1 DESPRE ACESTE INSTRUCȚIUNI DE UTILIZARE

- Versiunea germană reprezintă instrucțiunile de utilizare originale. Toate versiunile în alte limbi sunt traduceri ale instrucțiunilor de utilizare originale.
- Este esențial să citiți cu atenție aceste instrucțiuni de utilizare înainte de punerea în funcțiune. Acest lucru este esențial pentru o funcționare sigură și o manevrare fără probleme.
- Păstrați întotdeauna aceste instrucțiuni de utilizare pentru a putea fi consultate în cazul în care aveți nevoie de orice informații despre aparat.
- Transmiteți aparatul către alte persoane numai împreună cu aceste instrucțiuni de utilizare.
- Respectați informațiile de siguranță și de avertizare din aceste instrucțiuni de utilizare.

### Legende și cuvinte semnal



#### PERICOL!

Denotă o situație de pericol iminent, care va avea ca rezultat rănirea gravă sau fatală dacă nu este evitată.



#### AVERTISMENT!

Denotă o situație potențial periculoasă care, dacă nu este evitată, poate fi fatală sau poate avea consecințe grave.



#### ATENȚIE!

Denotă o situație potențial periculoasă care poate avea ca rezultat răniiri minore sau medii dacă nu este evitată.

#### IMPORTANT!

Denotă o situație care poate duce la daune materiale dacă nu este evitată.



#### NOTĂ

Instrucțiuni speciale pentru a facilita înțelegerea și manipularea.

## 2 DESCRIEREA PRODUSULUI

În aceste instrucțiuni de utilizare sunt descrise diferite modele de pompe. Identificați modelul dvs. după plăcuța de identificare.

### Prezentare generală a produsului (1)

Nr.	Componente
1	Mâner
2	Cablu de conectare
3	Cablu cu întrerupător cu flotor
4	Carcasa pompei
5	Adaptor de combinație
6	Cot de conectare
7	Fanta de aspirație
8	Întrerupător cu flotor

#### Funcția

Pompa aspiră mediul de transport direct prin fanta de aspirație și îl alimentează la ieșirea pompei. Aceasta este pornită și oprită cu ajutorul unui întrerupător cu flotor.

#### Protecție termică

Pompa este dotată cu un întrerupător de protecție termică care oprește motorul în caz de supraîncălzire. După o fază de răcire de aprox. 15 - 20 de minute, pompa pornește din nou automat.

Acționați pompa numai dacă aceasta este complet scufundată.

#### Utilizare desemnată

Pompa este destinată utilizării private în casă și în grădină. Aceasta trebuie să funcționeze numai în limitele de utilizare, în conformitate cu datele tehnice.

Pompa este potrivită pentru:

- Evacuarea apei în caz de inundații
- Re-pompare și pompare din recipiente ( ex. piscine)
- Evacuarea apei din râuri și puțuri
- Drenarea sistemelor de canalizare și a fosele septice.
  - Se aplică numai la pompa TS 400 ECO

Pompa este potrivită exclusiv pentru transportul următoarelor fluide:

- Apă limpede, apă de ploaie
- Apă care conține clor (ex., piscine)
- Apă uzată
- Ape reziduale cu conținut substanțe solide în suspensie care nu depășește 5% și un diametru al particulelor de cel mult 30 mm.
  - Se aplică numai la pompa TS 400 ECO

Orice utilizare care nu este conformă cu această utilizare desemnată este considerată abuzivă.

#### Possibilă utilizare abuzivă

Pompa nu trebuie să fie utilizată în regim de funcționare continuă. Nu este adecvată pentru transport:

- Apă potabilă
- Apă sărată
- Produse alimentare
- Mediu agresiv, substanțe chimice
- Fluide corozive, inflamabile, explozive sau fumigene
- Fluide care sunt mai fierbinți de 35 °C
- Apă cu conținut de nisip și fluide abrazive.
  - Se aplică numai la pompa TK 250 ECO

### 3 INSTRUCȚIUNI DE SIGURANȚĂ



#### AVERTISMENT!

#### Risc de vătămare

Siguranță și protecție defecte și dezactivare de protecție și de siguranță pot duce la rănire gravă.

- Reparați orice dispozitive de siguranță și de protecție defecte.
- Nu dezactivați niciodată dispozitivele de siguranță și de protecție.

- Nu ridicați, transportați sau fixați niciodată pompa de la cablul de conectare.
- Modificările sau transformările neautorizate ale pompei sunt interzise.
- Utilizați pompa și cablul de prelungire numai dacă sunt în stare tehnică fără defecte. Pompele deteriorate nu trebuie să fie utilizate.
- Această pompă poate fi utilizată de copii cu vârsta mai mari de 8 ani și de persoane cu capacități fizice, senzoriale sau mentale reduse sau de persoane fără experiență și cunoștințe, dacă sunt supravegheate sau au fost instruite cu privire la utilizarea în siguranță a pompei și la riscurile care decurg din aceasta. Copiii nu au voie să se joace cu pompa. Curățarea și întreținerea nu trebuie să fie efectuate de copii fără supraveghere.
- Persoanele cu restricții foarte puternice și complexe pot avea nevoi care depășesc instrucțiunile descrise aici.
- Păstrați o distanță de siguranță față de persoane sau animale, sau opriți pompa dacă se apropie animale.

## Siguranța electrică



### PERICOL!

#### Pericol din cauza contactului cu piese sub tensiune!

O defecțiune a pompei sau a cablului de extensie poate duce la vătămări grave!

- Deconectați imediat fișa de conectare de la rețea.
- Conectați dispozitivul prin intermediul unui întrerupător de circuit de dispersie la pământ cu un curent de dispersie nominal de < 30 mA.

- Pompa nu trebuie să funcționeze în timp ce în piscină sau în iaz se află persoane.
- Tensiunea de rețea din locația dvs. trebuie să fie conformă cu informațiile privind tensiunea de rețea din datele tehnice. Nu folosiți nicio altă tensiune de alimentare.
- Pompa trebuie să funcționeze numai pe echipamente electrice în conformitate cu DIN/VDE 0100, părțile 737, 738 și 702. Pentru protecția cu siguranță, trebuie instalat un întrerupător de linie de 10 A și un întrerupător de circuit de dispersie la pământ cu un curent de dispersie nominal de 10/30 mA.

- Folosiți numai cabluri prelungitoare aprobate pentru utilizare în exterior, cu o secțiune transversală minimă de 1,5 mm<sup>2</sup>. Desfășurați întotdeauna complet tamburii de cablu.
- Cablurile de prelungire deteriorate sau fragile nu pot fi utilizate.
  - Verificați starea cablului de extensie înainte de fiecare utilizare.

## 4 INSTALARE

### Montarea conductei de presiune (1)

1. Înșurubați suportul de conectare (6) pe ieșirea pompei.
2. Screw the combination nipple (5) into the connecting bracket.
3. Attach the hose to the combination nipple.



### NOTĂ

Racordul combinat poate fi tăiat pentru a se potrivi cu racordul de furtun selectat. Utilizați cel mai mare diametru posibil al furtunului.

## 5 PORNIREA

### Securitate

- Acționați pompa agățată de un cablu sau asigurați montarea sigură a pompei.
- Acționați pompa numai dacă aceasta este complet scufundată.
- Asigurați-vă că între pompa submersibilă și solul este distanța corectă.
- Nu permiteți niciodată ca pompa să funcționeze cu conducta de presiune închisă.



- Când se utilizează puțuri, asigurați-vă că dimensiunea puțului este adecvată.
- Acoperiți întotdeauna puțurile cu un capac rezistent.

## IMPORTANT!

### Pericol de inundații!

În caz de defecțiuni ale pompei, apa se poate scurge și poate cauza daune consecutive din cauza inundațiilor.

- Prin luarea unor măsuri adecvate, asigurați-vă că se previn daunele indirecte cauzate de inundații în caz de defecțiuni ale pompei.

## 6 FUNCȚIONARE

### Pornirea pompei (2)

## IMPORTANT!

### Pericol de deteriorare a dispozitivului

Pompa nu trebuie să atragă niciun fel de solide. Nisipul și alte materiale abrazive din mediul de transport vor distruge pompa.

- Asigurați-vă că nu pătrund solide în mediul de transport.

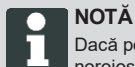

#### NOTĂ

Dacă pompa este amplasată pe un teren noroios, nisipos sau pietros, utilizați o placă adecvată pentru a asigura o montare sigură.

1. Desfășurați complet cablul de conectare la rețea.
2. Asigurați-vă că conectorul electric este atașat într-o zonă ferită de inundații.
3. Schimbați poziția terminalilor și reglați individual punctele de comutare ale comutatorului cu flotor (8).
4. Fixați bine cablul întrerupătorului cu flotor pe carcasa pompei. Lungimea recomandată a cablului comutatorului cu flotor este de aproximativ 120 mm.

1. Scufundați încet pompa în mediul de transport. Țineți pompa la un unghi ușor înclinat pentru a permite aerului reținut să iasă.
2. Introduceți fișa de alimentare în priza de alimentare.
  - Pompa de imersie pornește automat cu ajutorul întrerupătorului cu flotor atunci când se atinge un anumit nivel al apei și se oprește din nou dacă apa scade sub înălțimea de deconectare.

### Oprirea pompei

1. Scoateți ștecherul de rețea din priza de conectare.

### Pomparea până la nivelul apei reziduale

## IMPORTANT

### Pericol de deteriorare a dispozitivului

La pompare, există pericolul ca pompa să funcționeze în gol și să deterioreze dispozitivul.

- Monitorizați continuu pompa în timpul pompării până la nivelul de apă reziduală și evitați ca pompa să funcționeze în gol.
- Scoateți pompa din funcțiune atunci când atinge nivelul rezidual al apei, scoțând fișa de alimentare.

Întrerupătorul cu flotor trebuie acționat manual pentru a pompa până la nivelul apei reziduale:

1. Scoateți ștecherul de rețea din priza de conectare.
2. Așezați întrerupătorul cu flotor în sus și fixați-l.
3. Introduceți ștecherul de alimentare de la rețea în priza de alimentare. Pompa pornește și începe să alimenteze.



#### NOTĂ

În cazul în care apa scade sub nivelul apei reziduale, pompa va aspira aer. În acest caz, pompa trebuie aerisită până când nivelul apei crește și înainte de a o utiliza din nou.

## 7 ÎNTREȚINERE ȘI ÎNGRIJIRE

### Curățarea pompei



#### NOTĂ

După transportarea apei clorate din piscină sau a fluidelor care lasă reziduuri, pompa trebuie clătită cu apă limpede.

1. Curățați fantele de aspirare de pe piciorul de aspirare cu apă curată, dacă este necesar.

## 8 DEPOZITARE



#### NOTĂ

Dacă există pericol de îngheț, sistemul trebuie golit complet, iar pompa trebuie depozitată într-un loc ferit de îngheț.

## 9 SCOATEREA DIN UZ



Aparatele electrice și electronice nu fac parte din deșeurile menajere, ci trebuie colectate și eliminate separat.

Ambalajul, dispozitivul și accesoriile sunt fabricate din materiale reciclabile și trebuie eliminate în mod corespunzător.

## 10 AJUTOR ÎN CAZ DE FUNCȚIONARE DEFECTUOASĂ



### PERICOL!

**Pericol de electrocutare.**  
Atunci când se lucrează la pompă, există riscul de a se electrocuta.

- Deconectați ștecherul de la rețea înainte de a remedia orice defecțiune!
- Defecțiunile sistemului electric trebuie remediate de un electrician calificat.

Defecțiuni	Cauze posibile	Remedii
Motorul nu funcționează	Rotor blocat	Îndepărtați murdăria de la zona de aspirare. Curățați cu un instrument adecvat prin orificiu de pe partea din spate a dispozitivului.
	Comutator de protecție termică s-a oprit.	Așteptați până când întrerupătorul de protecție termică de pe pompă pornește din nou. Luați seama de temperatura maximă a agentului de transport. pompei.
	Fără curent electric.	Verificați siguranțele, să fie verificată alimentarea de către un electrician calificat.
Pompa funcționează dar nu alimentează.	Întrerupător cu flotor nu se oprește atunci când nivelul apei crește.	Trimiteți pompa la un service AL-KO.
	Aer în carcasă pompei.	Aerisiți pompa ținând-o la un unghi.
	Blocaj pe partea de aspirație.	Îndepărtați murdăria de la zona de aspirare.
	Conducta de presiune închisă.	Deschideți tubul de presiune.
	Furtun de presiune îndoit.	A se îndrepta furtunul de presiune.

Defecțiune	Cauze posibile	Remedii
Rata de livrare prea mică	Diametrul furtunului este prea mic.	Folosiți un furtun cu un diametru mai mare.
	Blocaj pe partea de aspirație.	Îndepărtați murdăria din zona de aspirare.
	Capul de alimentare prea înalt.	Acordați atenție la livrarea maximă de înălțime, consultați datele tehnice!

**NOTĂ**

În cazul unei funcționări defectuoase pe care nu o puteți remedia, vă rugăm să contactați departamentul nostru de servicii pentru clienți.

**11 SERVICIUL CLIENȚI / SERVICE**

Dacă aveți întrebări legate de garanție, reparații sau piese de schimb, adresați-vă celui mai apropiat service AL-KO. Pe acestea le găsiți pe Internet la următoarea adresă:

[www.alko-garden.com/service-contacts](http://www.alko-garden.com/service-contacts)

Informații suplimentare despre piesele de schimb găsiți la:

[www.alko-garden.com/spareparts](http://www.alko-garden.com/spareparts)

**12 INFORMAȚII PRIVIND DECLARAȚIA DE CONFORMITATE**

Prin prezenta confirmăm pe proprie răspundere că produsul, în forma comercializată pe piață, corespunde specificațiilor Directivelor UE armonizate, standardelor de securitate UE și standardele specifice de produs. Declarația de conformitate este parte a manualului de utilizare și este atașată aparatului.

**13 GARANȚIA**

Remediem eventualele defecte de material sau de fabricație ale aparatului, în timpul termenului legal de prescripție pentru reclamațiile cu privire la defecte, la alegerea noastră, prin reparare sau furnizarea pieselor de schimb. Termenul de prescripție se stabilește în funcție de legislația țării din care s-a achiziționat aparatul.

Prestația de garanție se oferă numai la:

- Respectarea acestor instrucțiuni de utilizare
- Manipularea corespunzătoare
- Utilizarea pieselor de schimb originale

Garanția își pierde valabilitatea la:

- Încercarea de reparare din proprie inițiativă
- Modificări de natură tehnică din proprie inițiativă
- Utilizarea neconformă destinației

Din serviciile de garanție se exclud:

- deteriorarea stratului de vopsea ca urmare a unei uzuri normale
- Piese de uzură marcate într-un cadru, din lista pieselor de schimb xxxxxx (x)

Perioada de garanție începe în momentul cumpărării de către primul consumator final. Data de pe chitanța de achiziționare are caracter decisiv. Vă rugăm să vă prezentați cu această declarație și cu chitanța de achiziționare originală la distribuitorul dumneavoastră sau la următorul Serviciu de Asistență pentru Clienți autorizat. Prin această declarație, drepturile legale ale cumpărătorului la reclamațiile cu privire la defecte rămân neatinsse.

## **Ukraine**

ТОВ АЛ-КО КОБЕР

вул. Броварська 156, 07442

с. Велика Димерка, Броварській район,

Київська область, Україна

Телефон/факс: +38 044 392-07-08 / 09

## **UK**

Imported by: AL-KO Gardentech UK Ltd, Murray way, Wincanton, Somerset, BA9 9RS / UK | +44 (0) 1963 828055

shop.uk@al-ko.com | [www.alko-garden.uk](http://www.alko-garden.uk)

**AL-KO GERÄTE GmbH** | Head Quarter | Ichenhauser Str. 14 | 89359 Kötz | Deutschland

Telefon: (+49)8221/203-0 | E-Mail: [gardentech@al-ko.de](mailto:gardentech@al-ko.de) | [www.al-ko.com](http://www.al-ko.com)

AL-KO Service: [www.al-ko.com/service-contacts](http://www.al-ko.com/service-contacts)