

- D
- GB
- NL
- F
- E
- P
- I
- DK
- S
- N
- RUS
- PL
- CZ
- SK
- H

INFORMATION | MANUALS | SERVICE

TECH 120 OHV / TECH 135 OHV / TECH 165 OHV

Betriebsanleitung



469254_c | 11/2013



D:	Gebrauchsanleitung	6
GB:	User's Manual.....	14
NL:	Gebruiksaanwijzing	22
F :	Manuel d'utilisation	30
E:	Instrucciones de uso.....	38
P:	Manual de instruções de utilização	46
I:	Istruzioni per l'uso.....	54
DK:	Bruksanvisning	62
SV:	Bruksanvisning	70
N:	Bruksanvisning	78
RUS:	Инструкция по эксплуатации	86
PL:	Instrukcja obsługi.....	94
CZ:	Návod k použití.....	102
SK:	Návod na použitie.....	110
H:	Használati utasítás	118

Tech 120 OHV

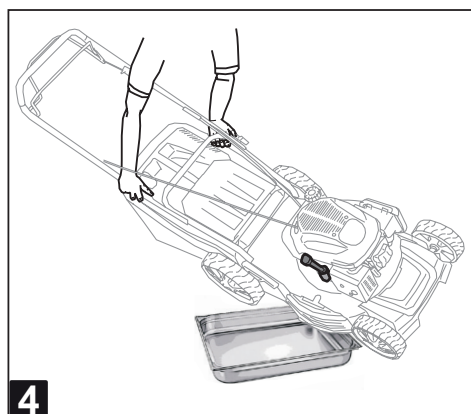
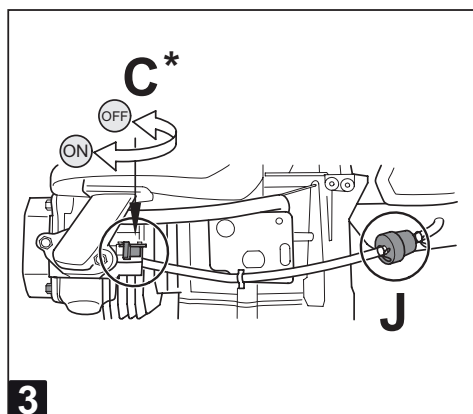
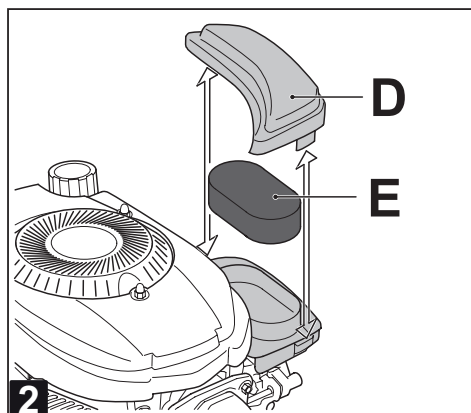
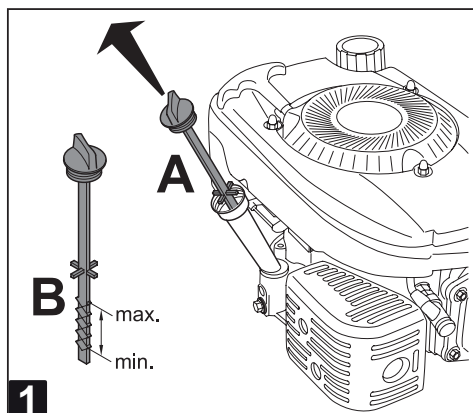
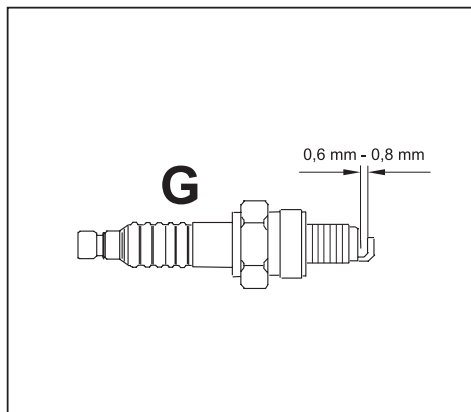
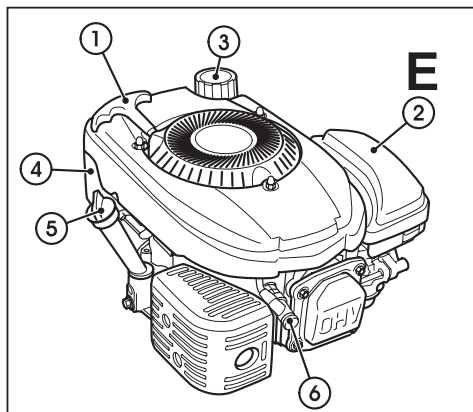

Tech 135 OHV / Tech 165 OHV

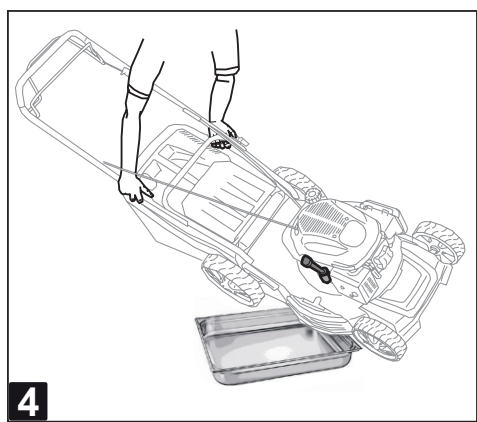
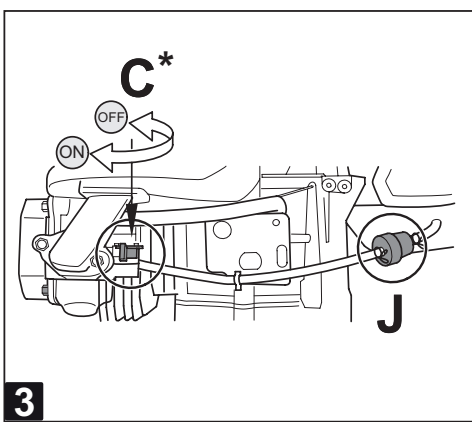
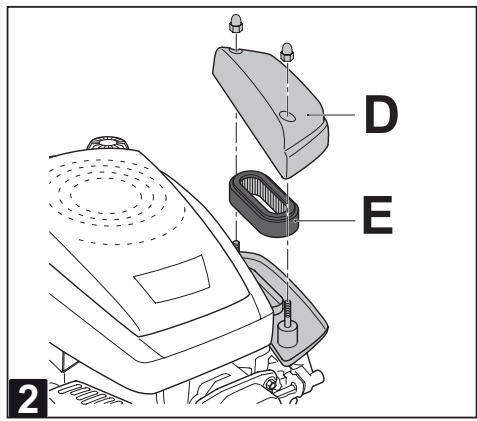
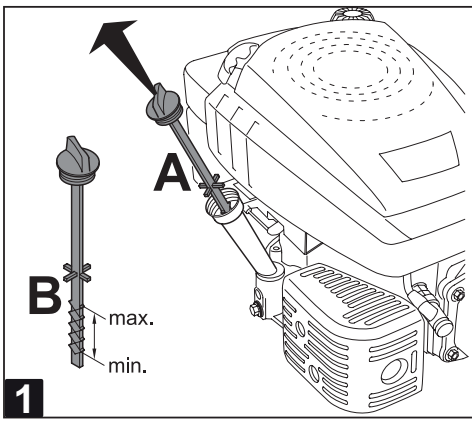
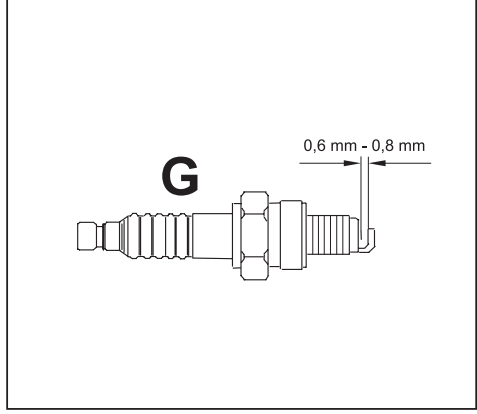
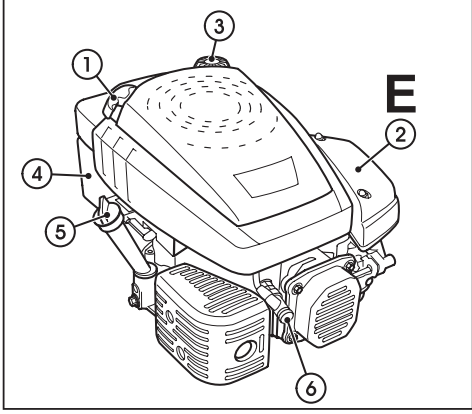

Zu diesem Handbuch

- Lesen Sie diese Dokumentation vor der Inbetriebnahme durch. Dies ist Voraussetzung für sicheres Arbeiten und störungsfreie Handhabung.
- Beachten Sie die Sicherheits- und Warnhinweise in dieser Dokumentation und auf dem Motor.
- Diese Dokumentation ist permanenter Bestandteil des beschriebenen Produkts und sollte bei Veräußerung dem Käufer mit übergeben werden.
- Immer zusätzlich die Bedienungsanleitung des Rasenmähers / Gartengeräts beachten.





Zeichenerklärung

Achtung!

Genaues Befolgen dieser Warnhinweise kann Personen- und / oder Sachschäden vermeiden.

 Spezielle Hinweise zur besseren Verständlichkeit und Handhabung.

Bedeutung der Symbole auf dem Gerät

	Achtung! Motoren erzeugen Kohlenmonoxid, ein geruchloses, farbloses, giftiges Gas. Wenn Kohlenmonoxid eingeatmet wird, kann es zu Übelkeit, Ohnmacht oder Tod kommen. Den Motor im Freien starten und laufen lassen. Den Motor nicht in geschlossenen Räumen starten oder laufen lassen, selbst wenn Türen oder Fenster geöffnet sind.
	Bedienungsanleitung lesen
	Kraftstoff und Kraftstoffdämpfe sind extrem leicht entflammbar und explosiv. Beim Start des Motors werden Funken erzeugt. Funken können entflammbare Gase in der Nähe entzünden. Brennbare Fremdkörper wie Laub, Gras usw. können sich entzünden.
	Achtung Gefahr! Hände und Füße von den Schneidwerkzeugen fernhalten.

In dieser Dokumentation werden mehrere Typen des Verbrennungsmotors beschrieben. Die Typen unterscheiden sich in Leistung, Hubraum und Ausstattung.

Identifizieren Sie Ihr Modell anhand der Produktbilder, der Beschreibung und des Typenschildes.

Bestimmungsgemäße Verwendung

Dieser Verbrennungsmotor ist als Antrieb für Rasenmäher/ Gartengeräte für den Privatgebrauch konzipiert.

Eine andere, darüber hinausgehende Anwendung gilt als nicht bestimmungsgemäß.

Sicherheitshinweise

- Motor nur in technisch einwandfreiem Zustand benutzen
- Sicherheits- und Schutzeinrichtungen nicht außer Kraft setzen
- Gehörschutz tragen
- Motor nur im Freien starten und betreiben; der Betrieb in geschlossenen Räumen, auch bei geöffneten Türen und Fenstern, ist nicht gestattet.
- Motor nicht unter Einfluss von Alkohol, Drogen oder Medikamenten bedienen
- Kinder oder andere Personen, die die Betriebsanleitung nicht kennen, dürfen das Gerät nicht benutzen
- Örtliche Bestimmungen zum Mindestalter der Bedienungsperson beachten
- Landesspezifischen Bestimmungen für die Betriebszeiten beachten
- Immer zusätzlich die Sicherheitshinweise der Bedienungsanleitung des Rasenmähers/Gartengeräts beachten

Warnung!

 Die von diesem Produkt erzeugten Motorabgase enthalten Chemikalien, die laut Forschungsergebnissen des US-Bundesstaates Kalifornien Krebs, Geburtsfehler oder Schäden an den Fortpflanzungsorganen verursachen.

Produktbeschreibung

Technische Daten

Motortyp	Tech 120 OHV	Tech 135 OHV	Tech 165 OHV
Länge x Breite x Höhe	390 x 370 x 230 mm	420 x 360 x 290 mm	420 x 360 x 290 mm
Leergewicht	13 kg	12,5 kg	14 kg
Hubraum (Bohrung x Hub)	118 cm ³ (60 x 42 mm)	135 cm ³ (64 x 42 mm)	163 cm ³ (68 x 45 mm)
Leistung	1,8 kW / 2850 U/min	2,0 kW / 2850 U/min	2,5 kW / 2850 U/min
Motoröl- Füllmenge	0,6 l	0,6 l	0,6 l
Tankinhalt Benzin	1,3 l	1,3 l	1,3 l
Kühlsystem	Luftkühlung	Luftkühlung	Luftkühlung
Zündanlage	Transistor- Magnetzündung	Transistor- Magnetzündung	Transistor- Magnetzündung
Motorwellendrehung	im Uhrzeigersinn	im Uhrzeigersinn	im Uhrzeigersinn
Elektrodenabstand Zündkerze	0,6 mm - 0,8 mm	0,6 mm - 0,8 mm	0,6 mm - 0,8 mm

Transport

- Den Motor nur mit leerem Kraftstofftank transportieren
- Motor immer mit der Zündkerze nach oben transportieren, sonst kommt es zu:
 - Rauchentwicklung
 - schwerem Start
 - verrußter Zündkerze

Kontrolle vor dem Betrieb



Warnung!

Vor Inbetriebnahme immer eine Sichtkontrolle durchführen. Mit losem, beschädigten oder abgenutzten Betriebs- und/oder Befestigungsteilen darf das Gerät nicht benutzt werden.

Allgemeinen Zustand des Motors kontrollieren

- Außen- und Unterseite des Motors auf Anzeichen eines Öl- oder Benzinlecks
- Anzeichen von Beschädigungen
- alle Schrauben und Muttern angezogen
- alle Abschirmungen und Abdeckungen angebracht
- Kraftstoffstand
- Motorölstand
- Luftfiltereinsatz

Betriebsstoffe einfüllen

Sicherheit



Warnung - Brandgefahr!

Benzin ist hochgradig entflammbar.

Beim Start des Motors werden Funken erzeugt; diese können entflammbare Gase in der Nähe entzünden.

Brennbare Fremdkörper wie Laub, Gras u.ä. können sich entzünden.

- Benzin nur in dafür vorgesehenen Behältern aufbewahren
- Nur im Freien tanken
- Beim Tanken nicht rauchen
- Den Tankverschluss bei laufendem oder heißen Motor nicht öffnen
- Beschädigten Tank oder Tankverschluss austauschen
- Tankdeckel immer fest schließen
- Wenn Benzin ausgelaufen ist:
 - Motor nicht starten
 - Zündversuche vermeiden
 - Gerät reinigen
 - Vor einem erneuten Befüllen mit Benzin den Motor abkühlen lassen und ein Verschütten vermeiden.



Vorsicht!

Vor Inbetriebnahme Öl einfüllen.

Öl einfüllen (Bild 1)

1. Ölmess-Stab (A) herausschrauben und Öl einfüllen.
2. Ölmess-Stab wieder einschrauben.

Empfehlungen zum Öl

Motoröl ist ein ausschlaggebender Faktor für die Leistung und Lebensdauer des Motors. Verwenden Sie ein Motoröl, das die Anforderungen für API-Serviceklasse SF oder höher (bzw. gleichwertig) erfüllt.

Prüfen Sie das API-Service-Etikett am Ölbehälter, damit sichergestellt ist, dass es die Buchstaben SF oder die einer höheren Klasse (bzw. gleichwertig) enthält.

SAE 10W-30 wird für den allgemeinen Gebrauch empfohlen. Der empfohlene Betriebstemperaturbereich für diesen Motor beträgt 0 °C bis 40 °C.

Ölstandkontrolle (Bild 1)

Den Motorölstand bei gestopptem und waagrecht stehendem Motor prüfen.

Öleinfüllbereich von Fremdkörpern reinigen.

1. Den Ölmess-Stab (A) herausschrauben und saubermachen.
2. Den Ölmess-Stab (A) in den Öleinfüllstutzen einführen, bis dieser aufsitzt (nicht festdrehen), und wieder herausnehmen.
3. Liegt der Ölstand in der Nähe oder unterhalb der unteren Grenzmarke am Mess-Stab (B), das empfohlene Öl bis zur oberen Grenzmarke einfüllen.
4. Ölmess-Stab wieder einschrauben.



Niedriger Ölstand kann Motorschaden verursachen.

Benzin einfüllen



Der Tankdeckel befindet sich auf dem Benzintank und ist mit dem Symbol „Zapfsäule“ (Tankstelle) versehen.

1. Tankdeckel (Teileübersicht Pos. 3) abnehmen.
2. Tank bis zum unteren Rand des Einfüllstutzens füllen. Nicht überfüllen!
3. Tankdeckel wieder fest aufschrauben

Empfehlungen zum Kraftstoff

- Sauberes, frisches, bleifreies Normalbenzin mit einer Mindestoktanzahl von 85 verwenden
- Kraftstoff in Mengen kaufen, die innerhalb von 30 Tagen verbraucht werden können (siehe Lagerung)
- Benzin mit bis zu 10% Ethanol-Anteil oder bis zu 15% MTBE-Anteil (Antiklopfschutzmittel) ist akzeptabel
- Benzin nicht mit Öl mischen

Inbetriebnahme



Warnung - Vergiftungsgefahr!

Motor nie in geschlossenen Räumen laufen lassen.



Warnung - Explosionsgefahr!

Keine unter Druck stehende Startflüssigkeit verwenden.



Warnung - Rotierende Teile!

Gliedmaßen von beweglichen Geräteteilen fern halten.



Achtung - Rückschlaggefahr!

Starterseil kann schneller zum Motor zurückspringen, als das Seil losgelassen werden kann.

- Vor der Inbetriebnahme des Motors die Geräte-Betriebsanleitung beachten
- Motor nur im Freien starten und laufen lassen
- Motor nur in waagrecht Position starten
- Ölstand kontrollieren
- Lange Haare hochbinden und Schmuck abnehmen
- Keine lose sitzende Kleidung tragen
- Festes, rutschsicheres Schuhwerk tragen
- Den Motor nicht in schrägen Positionen über 15° Neigung betreiben

Motor starten

1. Benzinhahn* (Bild 3 C) öffnen.
2. Motor starten gemäß Rasenmäher-Betriebsanleitung.



Eine Drehzahlregulierung ist nicht möglich!



Achtung - Verbrennungsgefahr!

Laufende Motoren erzeugen Wärme. Motorteile, insbesondere der Auspuff, werden extrem heiß.

- Hände und Füße von rotierenden Teilen fern halten
- Brennbare Fremdkörper vom Auspuff- und Zylinderbereich fern halten
- Auspuff, Zylinder und Kühlrippen vor dem berühren abkühlen lassen

* je nach Ausführung

Lagerung



Achtung!

Motor nicht vor offenen Flammen oder Hitzequellen lagern – Brand- und / oder Explosionsgefahr!

- Vor der Lagerung des Motors die Geräte-Betriebsanleitung beachten
- Motor auskühlen lassen
- Motor in einem gut belüfteten Raum, nicht in der Nähe von offenen Flammen oder Hitzequellen lagern
- Bei Lagerung folgende Bereiche meiden:
 - Nähe zu offenen Flammen
 - Nähe zu Hitzequellen
 - wo Elektromotoren betrieben werden
 - wo Elektrowerkzeuge benutzt werden
- Bei Motoren, die länger als 30 Tage lagern, den Kraftstoff ablassen oder mit einem Kraftstoffstabilisator schützen, da sich sonst Ablagerungen im Kraftstoffsystem bilden

Wartungsarbeiten



Gefahr!

Vor Einstell-, Wartungs- und Reparaturarbeiten den Motor immer abschalten und sichern.

- Zündkabel (Teileübersicht Pos. 6) von der Zündkerze abziehen und von der Zündkerze fern halten

Vergasereinstellung



Vergasereinstellungen dürfen nur von autorisierten Fachwerkstätten oder unserem Kundendienst durchgeführt werden.

Zündfunkenkontrolle



Funken können Feuer oder Stromschlag verursachen.

- Einen geeigneten Funkenprüfer verwenden
- Zündfunken nie bei ausgebaute Zündkerze prüfen

Reparaturarbeiten



Reparaturen dürfen nur von autorisierten Fachwerkstätten oder unserem Kundendienst durchgeführt werden.

- Nur Original AL-KO Ersatzteile verwenden!

Wartung und Pflege



Gefahr!

Vor Einstell-, Wartungs- und Reparaturarbeiten den Motor immer abschalten und sichern.

- Vor allen Wartungs- und Reinigungsarbeiten den Zündkerzenstecker ziehen
- Gerät nicht mit Wasser abspritzen! Eindringendes Wasser (Zündanlage, Vergaser...) kann zu Störungen führen
- Das Gerät nach jedem Gebrauch reinigen
- Wartungsplan beachten
- Die stündlichen bzw. jährlichen Intervalle befolgen, je nachdem, welcher Fall zuerst eintritt
- Bei Einsatz unter erschwerten Bedingungen ist eine häufigere Wartung erforderlich

Luftfilter wechseln (Bild 2)

Den Luftfilter regelmäßig reinigen. Beschädigte Luftfilter austauschen.

1. Luftfilterabdeckung (D) abbauen.
2. Filter (E) herausnehmen und auf einer harten Oberfläche ausklopfen, bis der Schmutz entfernt ist. Nicht ausbürsten! Filter wieder einbauen.
3. Luftfilterabdeckung wieder aufsetzen und verschließen.

Öl wechseln (Bild 4)

Regelmäßig den Ölstand (Bild 1) kontrollieren.

Den Ölstand alle 8 Betriebsstunden oder täglich vor dem Motorstart prüfen (siehe Empfehlungen zum Öl).

Warnung!

Vor dem Ablassen des Öls muss der Kraftstofftank entleert und der Kraftstoffhahn geschlossen sein. Ansonsten besteht Brand- und Explosionsgefahr durch auslaufenden Kraftstoff.

 Das Altöl bei warmem Motor ablassen. Warmes Öl läuft schnell und vollständig ab.

1. Zum Entleeren des Kraftstofftanks den Motor laufen lassen, bis er aus Kraftstoffmangel stehen bleibt.
2. Zündkerzenstecker (Teileübersicht Pos. 6) abziehen.
3. Zum Auffangen des Öls einen geeigneten Behälter verwenden.
4. Ölmess-Stab (Teileübersicht Pos. 5) herausschrauben.
5. Den Motor seitlich (Bild 4) so über den Auffangbehälter kippen, dass das Öl aus dem Öl-Einfüllstutzen (A) vollständig auslaufen kann.
6. Motor wieder in waagerechte Stellung bringen.
7. Neues Öl (SAE 10W-30, Füllmenge: 0,6 l) einfüllen.
8. Ölmess-Stab wieder einschrauben.

 Altöl umweltgerecht entsorgen.

Zündkerzen warten

Warnung!

Nie bei ausgebaute Zündkerze kontrollieren, ob ein Zündfunke vorhanden ist.

Der Elektrodenabstand der Zündkerze (G) soll 0,6 mm - 0,8 mm betragen.

- Motor nie ohne Zündkerze starten

 Eine falsche Zündkerze kann Motorschaden verursachen.

Motor säubern

Achtung - Brandgefahr!

Brennbare Fremdkörper vom Auspuff und Zylinderbereich entfernen.

Regelmäßig Verunreinigungen mit Putztuch oder Bürste vom Motor entfernen.

Die Kühlöffnungen reinigen.

 Den Motor nicht mit Wasser abspritzen. Mit einer Bürste oder Lappen reinigen.

Das Kühlsystem reinigen. Um ein Überhitzen zu vermeiden, gegebenenfalls auch die inneren Kühlrippen und Oberflächen reinigen.

Wartungsplan

Die stündlichen bzw. jährlichen Intervalle befolgen, je nachdem welcher Fall zuerst auftritt. Bei Einsatz unter erschwerten Bedingungen ist eine häufigere Wartung erforderlich.

Nach den ersten 5 Stunden
Öl wechseln
Alle 5 Stunden oder täglich vor Gebrauch
Ölstand kontrollieren Schalldämpferbereich und Bedienelemente reinigen
Alle 25 Stunden oder alle 3 Monate
Luftfilter reinigen; bei hohem Staubaufkommen oder Fremdkörpern in der Luft häufiger reinigen

Alle 50 Stunden oder jährlich
Öl wechseln Schalldämpfer und Funkenfänger überprüfen
Jährlich
Luftfilter austauschen Zündkerze austauschen Luftkühlungssystem reinigen; bei hohem Staubaufkommen oder Fremdkörpern in der Luft häufiger reinigen
alle 2 Jahre
Benzinfilter (J) austauschen

Ersatzteile

Empfohlene Zündkerze: F6RTC

Ersatzteile erhalten Sie beim autorisierten Vertragshändler oder unserem Service.

Service

Im Servicefall bieten wir Ihnen umfangreiche Unterstützung.

**AL-KO Geräte GmbH
Kundendienst**

**Industriestrasse 1
89359 Kötz**

Entsorgung



Ausgediente Geräte nicht über den Hausmüll entsorgen!

Verpackung, Gerät und Zubehör sind aus recyclingfähigen Materialien hergestellt und entsprechend zu entsorgen.

Hilfe bei Störungen

Störung	Hilfe
Motor springt nicht an	<ul style="list-style-type: none"> ■ Benzin auftanken ■ schlechtes, lang eingelagertes (ohne Stabilisator) Benzin ablassen und durch neues, sauberes Benzin ersetzen ■ Zündkerzen prüfen, eventuell erneuern ■ Nasse Zündkerzen trocknen und wieder einsetzen ■ Luftfilter reinigen
Unruhiger Lauf	<ul style="list-style-type: none"> ■ Kundendienstwerkstatt aufsuchen

Störungen, die mit Hilfe dieser Tabelle nicht behoben werden können müssen in einer autorisierten Fachwerkstatt behoben werden.

Tragen Sie bitte Motorseriennummer, und Kaufdatum unten ein. Sie benötigen diese Information zur Bestellung von Ersatzteilen, bei technischen Fragen und bei Nachfragen zur Garantie.

Motorseriennummer:

Kaufdatum:

Garantie

Etwaige Material- oder Herstellungsfehler am Gerät beseitigen wir während der gesetzlichen Verjährungsfrist für Mängelansprüche entsprechend unserer Wahl durch Reparatur oder Ersatzlieferung. Die Verjährungsfrist bestimmt sich jeweils nach dem Recht des Landes, in dem das Gerät gekauft wurde.

Unsere Garantiezusage gilt nur bei:

- Sachgemäßer Behandlung des Gerätes
- Beachtung der Bedienungsanleitung
- Verwendung von Original-Ersatzteilen

Die Garantie erlischt bei:

- Reparaturversuchen am Gerät
- Technischen Veränderungen am Gerät
- nicht bestimmungsgemäßer Verwendung (z. B. gewerblicher oder kommunaler Nutzung)

Von der Garantie ausgeschlossen sind:

- Lackschäden, die auf normale Abnutzung zurückzuführen sind
- Verschleißteile, die auf der Ersatzteilkarte mit Rahmen gekennzeichnet sind

Im Garantiefall wenden Sie sich bitte mit dieser Garantieerklärung und dem Kaufbeleg an Ihren Händler oder die nächste autorisierte Kundendienststelle. Durch diese Garantiezusage bleiben die gesetzlichen Mängelansprüche des Käufers gegenüber dem Verkäufer unberührt.

About this manual

- Please read this information prior to starting the engine. This ensures a safe and trouble-free operation.
- Please take note of the safety instructions and the warning messages provided in this manual and on the engine.
- This manual is an integral part of the machine described here. When selling it please pass it on to the purchaser.
- Please read also the operating instructions of the garden tool.

Meaning of symbols



Attention!

Following these warnings exactly can prevent personal injury and/or damage to property.



Tips and explanations for operation.

Safety instructions for the engine

	<p>ATTENTION</p> <p>Engines produce carbon monoxide which is an odourless, colourless, toxic gas.</p> <p>Breathing in carbon monoxide can cause nausea, unconsciousness or death.</p> <p>Start and operate the engine outdoors.</p> <p>Do not start or operate the engine in closed rooms, even if doors or windows are open.</p>
	<p>Read the instructions</p>
	<p>ATTENTION</p> <p>Fuel and fuel fumes are extremely easily flammable and explosive.</p> <p>Sparks are generated when starting the engine. This may ignite flammable gases in the vicinity.</p> <p>Combustible materials such as leaves, grass etc can ignite.</p>
	<p>Attention: Danger!</p> <p>Keep hands and feet away from the cutting equipment.</p>

Description of product

This manual describes several internal combustion engine models. These models differ in their power, displacement and accessories (electric starter).

Identify your model using the product illustrations and descriptions and the identification plate.

Intended use

This combustion engine is designed to power privately operated garden tools.

Any application beyond that does not constitute intended use.

Safety instructions

- Please use the engine only if it has been well maintained.
- Do not bypass safety devices and protective gear.
- Wear ear protection.
- Start and operate the engine only outdoors; operation in closed rooms is not permitted, not even with doors and windows open.
- Do not operate the engine under the influence of alcohol, drugs or medication.
- Children and persons not familiar with the operating instructions must not use the equipment.
- Please take note of local regulations regarding the operator's minimum age.
- Take note of country-specific regulations for operating times.
- Please read also the operating instructions of the garden tool.



Warning!



According to research conducted in the US state of California, the exhaust fumes generated by this machine contain chemicals that cause cancer, birth defects or damage to the reproductive organs.

Technical Data

Motor type	Tech 120 OHV	Tech 135 OHV	Tech 165 OHV
Length x width x height	390 x 370 x 230 mm	420 x 360 x 290 mm	420 x 360 x 290 mm
Unladen weight	13 kg	12.5 kg	14 kg
Displacement (bore x stroke)	118 cm ³ (60 x 42 mm)	135 cm ³ (64 x 42 mm)	163 cm ³ (68 x 45 mm)
Power	1.8 kW / 2850 rpm	2.0 kW / 2850 rpm	2.5 kW / 2850 rpm
Engine oil fill volume	0.6 l	0.6 l	0.6 l
Tank content petrol	1.3 l	1.3 l	1.3 l
Cooling system	Air cooling	Air cooling	Air cooling
Ignition system	Transistor magneto ignition	Transistor magneto ignition	Transistor magneto ignition
Crankshaft rotation	clockwise	clockwise	clockwise
Electrode clearance spark plug	0.6 mm - 0.8 mm	0.6 mm - 0.8 mm	0.6 mm - 0.8 mm

Transport

- Transport the engine only when fuel tank is empty.
- Always transport the engine with the spark plug at the top. Otherwise it may lead to:
 - Smoking
 - Difficulty in starting
 - A sooty spark plug

Check before operation



Warning!

Always conduct a visual check prior to operation. The equipment must not be used if any machine components are damaged or worn.

Check the general condition of the engine

- Signs of oil or fuel leaks on the outside or underside of the engine
- Signs of damage
- All bolts and nuts are tight
- All protective covers are attached
- Fuel level
- Oil level
- Air filter element

Fill with fuel and lubricant

Safety



Warning - Fire hazard!

Petrol is highly flammable.

Sparks occur when the engine is started. This may ignite flammable gases in the vicinity.

- Combustible materials such as leaves, grass etc can ignite.

- Store petrol only in containers made for that purpose.
- Refill with petrol only outdoors.
- Do not smoke during refilling.
- Do not remove fuel cap while engine is running or still hot.
- Replace damaged fuel tank or fuel cap.
- Always ensure that fuel cap is closed tightly.
- In case of petrol spillage:
 - Do not start engine.
 - Do not test the ignition.
 - Clean the equipment.
 - Let the engine cool off and prevent spillage when refilling the tank.



Caution!

Fill with oil prior to operation.

Filling with oil (Figure 1)

1. Unscrew dip stick (A) and fill with oil.
2. Screw in dip stick.

Oil recommendations

The engine oil is a significant factor in the performance and life of the engine. Use oil that conforms to the API Service Classification SF or greater.

Check that the API Service label on the oil container specifies the letters SF or those of a higher class.

SAE 10W-30 is recommended for general use. The recommended operating range for this engine is 0 °C to 40 °C.

Checking oil level (Figure 1)

Check the engine oil level when engine has stopped and is on level ground.

Remove foreign matter from oil filling neck.

1. Remove dip stick (A) and wipe clean.
2. Insert the dip stick (A) into the oil filler neck, but do not screw in, and then remove it.
3. If the oil level is near or below the lower limit mark on the dip stick (B), fill with the recommended oil to the upper limit mark.
4. Screw in dip stick.



Low oil level can cause engine damage.

Filling with petrol



The petrol cap is located on the petrol tank showing a label with the petrol pump symbol.

1. Remove petrol cap (Component index, Item 3).
2. Fill tank up to the lower edge of the filler neck. Do not overfill!
3. Replace petrol cap securely.

Fuel recommendations

- Use clean, fresh and unleaded regular-grade petrol with an octane rating of at least 85.
- Purchase fuel in such quantities that it can be used up within 30 days. (See storage section.)
- Petrol with up to 10% ethanol content or up to 15% MTBE content (antiknock agent) is acceptable.
- Do not mix oil with petrol.

Operation



Warning - Danger of poisoning!

Never run engine in closed rooms.



Warning - Danger of explosion!

Do not use pressurised engine starting liquids.



Warning - Rotating parts!

Keep limbs away from moving parts.



Attention - Recoil danger!

The starting rope may recoil quicker back to the engine than it can be released.

- Please check the garden tool operating instructions before starting the engine.
- Start and run the engine only outdoors.
- Start the engine only when in horizontal position.
- Check oil level.
- Tie up long hair and remove jewellery.
- Do not wear loose clothing.
- Wear solid shoes with gripping sole.
- Do not operate the engine when inclined more than 15°.

Starting the engine

1. Open the petrol tap (Fig. 3 C) *.
2. Start the engine acc. to the lawnmower instructions for use.



Changing the speed is not possible!



Attention - Risk of burns!

Running engines produce heat. Engine parts, and the exhaust in particular, will get extremely hot.

* depending on version

- Keep hands and feet away from rotating parts.

- Keep combustible materials away from exhaust and cylinder.
- Let exhaust, cylinder and cooling fins cool off before touching.

Storage



Attention!

Do not store engine in front of naked flames or heat sources. Fire and/or explosion hazard!

- Please read the garden tool operating instructions prior to storing the engine.
- Let engine cool off.
- Store engine in a well-ventilated room, not in the vicinity of naked flames or heat sources.
- Avoid the following areas for storage:
 - Close to naked flames.
 - Close to heat sources.
 - Where electric motors are operated.
 - Where electric power tools are used.
- Drain fuel from engines that will be stored for more than 30 days, or add a stabilising fuel agent. Otherwise deposits may form in the fuel system.

Maintenance

Danger!

Always switch off and secure engine prior to carrying out any adjustments, maintenance or repairs.

- Remove ignition cable from the spark plug (*Component index Item 6*) and keep it away from the spark plug

Carburettor adjustment



Adjustments to the carburettor must only be made by authorised service centres or by our repair service.

Checking ignition spark



Sparks may cause fire or electric shock.

- Use a suitable spark tester.
- Never check spark when spark plug is removed.

Repairs



Repairs must only be made by authorised service centres or by our repair service.

- Only use original AL-KO spare parts!

Maintenance and care



Danger!

Always switch off and secure engine prior to any adjustments, maintenance and repairs.

- Remove the spark plug cap prior to carrying out any maintenance or repairs.
- Do not hose down the engine with water! Water ingress (ignition system, carburettor etc) may cause malfunction.
- Clean the equipment after every use.
- Take note of maintenance schedule.
- Follow the hourly or annual intervals, depending on which occurs first.
- More frequent maintenance is required under more severe operating conditions.

Changing the air filter (Figure 2)

Clean the air filter regularly. Replace damaged air filter.

1. Remove the air filter cover (D).
2. Remove filter (E) and knock it out against a hard surface until the dirt has been removed. Do not brush out! Reinstall the filter.
3. Install air filter cover again and lock in place.

Changing the oil (Fig. 4)

Regularly check the oil level (Fig. 1).

Check oil level every 8 operating hours or daily prior to starting the engine (see oil recommendations).

Warning!

Before draining the oil, empty the fuel tank and close the fuel tap. Otherwise, there is a risk of explosion and fire due to fuel leaking out.

 Drain the used oil while the engine is warm. Warm oil drains quickly and completely.

1. To drain the fuel tank, let the engine run until it runs out of petrol.
2. Remove spark plug cap (Component index, Item 6).
3. Place a suitable container under the engine to catch the oil.
4. Screw out the dip stick (Component index, Item 5).
5. Tip the engine sideways (Fig. 4) over the collecting container so that all the oil can drain out of the oil filler pipe (A).
6. Place engine back into the horizontal position.
7. Fill in new oil (SAE 10W-30, fill volume: 0.6 l).
8. Screw in dip stick.

 Dispose responsibly of used oil.

Spark plug maintenance

Warning!

Never check for spark when the spark plug is removed.

The electrode clearance of the spark plug (G) should be 0.6 mm - 0.8 mm.

- Never start the engine without spark plug.

 An incorrect spark plug can cause engine damage.

Clean engine

Attention - Fire hazard!

Remove combustible material from exhaust and cylinder area.

Regularly clean dirt from engine using a rag or a brush.

Clean cooling openings.

 Do not hose down engine with water.
Clean with brush or rag.

Clean the cooling system. Also clean the internal cooling fins and surfaces from time to time to prevent overheating.

Maintenance schedule

Follow the hourly or annual intervals, depending on which occurs first. More frequent maintenance is required under more severe operating conditions.

After the first 5 hours
Change oil
Every 5 hours or daily before use
Check oil level Clean silencer area and operating controls
Every 25 hours or every 3 months
Clean air filter; clean more frequently where there is increased dust or other contamination in the air
Every 50 hours or annually
Change oil Check silencer and spark arrestor
Annually
Replace air filter Replace spark plug Clean air cooling system; clean more frequently where there is increased dust or other contamination in the air
every 2 years
Renew petrol filter (J)

Replacement parts

Recommended spark plug: F6RTC

Replacement parts are available from an authorised dealer or from our service department.

Service

We provide every possible support if a service is required.

**AL-KO Geräte GmbH
Kundendienst**

Industriestrasse 1

89359 Kötz

Disposal



**Equipment at the end of its life
must not be disposed of via
household waste!**

Packaging, equipment and accessories are made from recyclable materials and should be disposed of accordingly.

In case of fault

Fault	Solution
Engine does not start	<ul style="list-style-type: none"> ■ Replenish fuel. ■ Drain old fuel that has been stored for a long time (without stabilising agent) and replace with fresh, clean fuel. ■ Check spark plug, replace if necessary. ■ Dry out wet spark plugs and reinstall. ■ Clean air filter.
Engine runs rough	<ul style="list-style-type: none"> ■ Bring for service.

Faults that cannot be rectified with the aid of this table must be attended to by an authorised service agent.

Please write down the engine serial number and date of purchase. You will need this information when ordering replacement parts or with technical questions and queries regarding warranty.

Engine serial number:

Date of purchase:

Warranty

We will rectify possible material and manufacturing faults on the unit during the statutory period of limitation against warranty claims by means of repairs or replacement according to our choice. The period of limitation is governed by the laws of the country in which the unit was purchased.

Our guarantee is valid only if:

- The unit has been properly handled
- The operating instructions have been adhered to
- Original spare parts are used

The guarantee becomes invalid if:

- Efforts have been made to repair the unit
- Technical modifications have been made to the unit
- The unit has not been used for its intended purpose (e.g. commercial or municipal authority use)

The guarantee does not include:

- Damage to paint work due to normal use
- Spare parts that are marked in the spare parts list with a frame XXX XXX (X)

In the event of a warranty claim, please contact your supplier or the nearest authorised customer service centre with this guarantee declaration and the purchasing receipt. This guarantee does not affect the legal warranty claims of the purchaser against the seller.

Over dit handboek

- Lees deze documentatie vóór de inbedrijfstelling door. Dit is een voorwaarde voor veilig werken en een bediening zonder storingen.
- Neem de veiligheidsaanwijzingen en waarschuwingen in deze documentatie en op de motor in acht.
- Deze documentatie is permanent bestanddeel van het beschreven product en moet bij verkoop aan de koper worden overhandigd.
- Altijd ook gebruiksaanwijzing van de grasmaaier/tuinmachine in acht te nemen

Verklaring van pictogrammen

Let op!

Als deze waarschuwingen nauwgezet worden opgevolgd, kan persoonlijk letsel en/of materiële schade worden vermeden.



Speciale aanwijzingen voor een beter begrip en betere hantering.

Veiligheidsaanwijzingen op de motor

	<p>Let op</p> <p>Motoren genereren koolmonoxide, een geurloos, kleurloos, giftig gas.</p> <p>Wanneer koolmonoxide wordt ingeademd kan dit leiden tot misselijkheid, bewusteloosheid of de dood. De motor in de openlucht starten en laten draaien.</p> <p>De motor niet in gesloten ruimtes starten of laten draaien, zelfs wanneer deuren of vensters geopend zijn.</p>
	<p>Gebruiksaanwijzing lezen</p>
	<p>Brandstof en brandstofdampen zijn extreem licht ontvlambaar en explosief.</p> <p>Bij het starten van de motor ontstaan er vonken. Vonken kunnen ontvlambare gassen in de buurt ontsteken.</p> <p>Brandbare voorwerpen zoals bladeren, gras e.d. kunnen ontsteken.</p>
	<p>Let op, gevaar!</p> <p>Houd handen en voeten ver bij het snijmechanisme vandaan!</p>

Productbeschrijving

In deze documentatie worden verschillende soorten motoren beschreven. De typen verschillen in prestaties, capaciteit en faciliteiten.

Identificeer uw model op het product afbeeldingen, beschrijving en het typeplaatje.

Beoogd gebruik

Deze verbrandingsmotor is ontworpen voor de aandrijving van grasmaaiers/tuinmachines in privégebruik.

Een ander, verdergaand gebruik wordt aangemerkt als niet beoogd.

Veiligheidsaanwijzingen

- Motor uitsluitend in goede staat gebruiken
- Veiligheids- en beschermingsystemen niet buiten werking stellen
- Gehoorbescherming dragen
- Motor uitsluitend in de openlucht starten en gebruiken, het gebruik in gesloten ruimtes, ook wanneer deuren en/of vensters geopend zijn, is niet toegestaan.
- Motor niet onder invloed van alcohol, drugs of medicijnen bedienen
- Kinderen of personen die deze gebruiksaanwijzing niet kennen, mogen de machine niet gebruiken
- Ter plaatse geldende voorschriften over de minimumleeftijd van de bediener in acht nemen
- Landspecifieke voorschriften voor de gebruikstijden in acht nemen
- Altijd ook de veiligheidsaanwijzingen in de gebruiksaanwijzing van de grasmaaier/tuinmachine in acht nemen

Waarschuwing!



De door dit product gegenereerde motoruitlaatgassen bevatten chemische stoffen, die volgens onderzoeksresultaten van de VS-staat Californië kanker, afwijkingen bij geboorte of schade aan de voortplantingsorganen veroorzaken.

Technische gegevens

Motortype	Tech 120 OHV	Tech 135 OHV	Tech 165 OHV
Lengte x breedte x hoogte	390 x 370 x 230 mm	420 x 360 x 290 mm	420 x 360 x 290 mm
Leeg gewicht	13 kg	12,5 kg	14 kg
Cilinderinhoud (boring x slag)	118 cm ³ (60 x 42 mm)	135 cm ³ (64 x 42 mm)	163 cm ³ (68 x 45 mm)
Vermogen	1,8 kW / 2850 tpm	2,0 kW / 2850 tpm	2,5 kW / 2850 tpm
Tankinhoud motorolie	0,6 l	0,6 l	0,6 l
Tankinhoud benzine	1,3 l	1,3 l	1,3 l
Koelsysteem	Luchtkoeling	Luchtkoeling	Luchtkoeling
Ontstekingssysteem	Transistor-magneetontsteking	Transistor-magneetontsteking	Transistor-magneetontsteking
Draairichting motoras	met de klok mee	met de klok mee	met de klok mee
Elektrodenafstand bougie	0,6 mm - 0,8 mm	0,6 mm - 0,8 mm	0,6 mm - 0,8 mm

Transport

- De motor uitsluitend transporteren met een lege brandstoftank
- Motor altijd met de bougie naar boven transporteren, anders kan dat leiden tot:
 - rookontwikkeling
 - moeilijk starten
 - verschoven bougie

Controle voorafgaande aan het gebruik



Waarschuwing!

Voor de ingebruikname altijd eerst een visuele controle uitvoeren. De machine mag niet worden gebruikt met losse, beschadigde of versleten componenten.

Algemene toestand van de motor controleren

- motor aan boven- en onderkant op tekenen van een olie- of benzinelek
- tekenen van beschadiging
- alle bouten en moeren vastgedraaid
- alle afschermingen en afdekkingen aangebracht
- brandstofpeil
- motoroliepeil
- luchtfilterelement

Verbruiksstoffen vullen

Veiligheid



Waarschuwing – Brandgevaar!

Benzine is zeer ontvlambaar.

Bij het starten van de motor ontstaan er vonken, die ontvlambare gassen in de buurt kunnen ontsteken.

Brandbare voorwerpen zoals bladeren, gras e.d. kunnen ontsteken.

- Benzine uitsluitend in daarvoor bestemde reservoirs bewaren
- Alleen in de openlucht tanken
- Tijdens het tanken niet roken
- De tankdop bij lopende of hete motor niet openen
- Beschadigde tank of tankdop vervangen
- Tankdop altijd stevig sluiten
- Wanneer benzine is uitgelopen:
 - motor niet starten
 - niet proberen de motor te ontsteken
 - machine schoonmaken
 - Voor het opnieuw vullen van benzine de motor eerst laten afkoelen en morsen vermijden.



Voorzichtig!

Voor ingebruikname eerst olie vullen.

Olie vullen (afbeelding 1)

1. Oliepeilstok (A) eruit schroeven en olie vullen.
2. Oliepeilstuk weer erin schroeven.

Benzine vullen



De tankdop bevindt zich op de benzinetank en is voorzien van het pictogram "benzinepomp".

1. Tankdop (componentenoverzicht pos. 3) eraf halen.
2. Tank tot de onderste rand van de vulopening vullen. Niet te vol vullen!
3. Tankdop weer stevig erop schroeven

Aanbevelingen over de olie

Motorolie is een doorslaggevende factor voor het vermogen en de levensduur van de motor. Gebruik een motorolie die voldoet aan de eisen voor API-serviceklasse SF of hoger (resp. gelijkwaardig).

Controleer het API-service-etiket op de verpakking van de olie, zodat u er zeker van bent dat daarop de letters SF of een hogere klasse (resp. gelijkwaardig) zijn vermeld.

SAE 10W-30 wordt aanbevolen voor algemeen gebruik. Het aanbevolen bedrijfstemperatuurbereik voor deze motor bedraagt 0 °C tot 40 °C.

Oliepeilcontrole (afbeelding 1)

Het motoroliepeil bij stilstaande en horizontaal staande motor controleren.

Olievulbereik reinigen van vreemde voorwerpen.

1. De oliepeilstok (A) eruit schroeven en schoonvegen.
2. De oliepeilstok (A) helemaal in de olievlopening plaatsen (niet vastdraaien) en weer eruit trekken.
3. Wanneer het oliepeil in de buurt of onder de onderste grensmarkering op de peilstok (B) ligt, de aanbevolen olie tot de bovenste grensmarkering vullen.
4. Oliepeilstuk weer erin schroeven.



Een laag oliepeil kan de motor beschadigen.

Aanbevelingen over de brandstof

- Schone, verse, loodvrije normale benzine met een minimaal octaangetal van 85 gebruiken
- Brandstof kopen in hoeveelheden die binnen 30 dagen kunnen worden verbruikt (zie opslag)
- Benzine met een ethanolgehalte tot 10% of een MTBE-gehalte (antiklop middel) van 15% is acceptabel
- Benzine niet mengen met olie

Ingebruikname



Waarschuwing – Vergiftigingsgevaar!

Motor nooit in gesloten ruimtes laten draaien.



Waarschuwing – Explosiegevaar!

Geen start/loeistof gebruiken die onder druk staat.



Waarschuwing – Draaiende componenten!

Ledematen uit de buurt van bewegen de machinedelen houden.



Let op – Terugslaggevaar!

De startkabel kan sneller naar de motor terugspringen, dan dat de kabel kan worden losgelaten.

- Voor de ingebruikname van de motor de gebruiksaanwijzing van de machine lezen
- De motor uitsluitend in de openlucht starten en laten draaien
- Motor uitsluitend in horizontale stand starten
- Oliepeil controleren
- Lange haren vastbinden en sieraden uit doen
- Geen loszittende kleding dragen
- Stevige en stroeve schoenen dragen
- De motor niet in een schuine stand met een hoek groter dan 15° starten

Motor starten

1. Benzinekraan (afbeelding 3 C) openen *.
2. Start de motor volgens het handboek van de grasmaaier.



Toerentalregeling is niet mogelijk!



Let op – Verbrandingsgevaar!

Draaiende motoren worden warm. Motorcomponenten, in het bijzonder de uitlaat, worden zeer heet.

- Handen en voeten uit de buurt houden van draaiende componenten
- Brandbaar materiaal uit de buurt van de uitlaat en cilinders houden
- Uitlaat, cilinders en koelribben voor het aanraken eerst laten afkoelen

* afhankelijk van de uitvoering

Opslag



Let op!

Motor niet vóór open vuur of warmtebronnen opslaan – gevaar voor brand en/of explosie!

- Voor de opslag van de motor de gebruiksaanwijzing van de machine lezen
- Motor laten afkoelen
- Motor in een goed geventileerde ruimte, niet in de buurt van open vuur of warmtebronnen opslaan
- Bij de opslag de volgende gebieden mijden:
 - in de buurt van open vuur
 - in de buurt van warmtebronnen
 - op plaatsen waar elektrische motor worden gebruikt
 - op plaatsen waar elektrische gereedschappen worden gebruikt
- Bij motoren die langer dan 30 dagen worden opgeslagen, de brandstof aftappen of met een brandstofstabilisator beschermen, omdat er zich anders bezinsel in het brandstofsysteem kunnen vormen

Onderhoud



Gevaar!

Voor instel-, onderhouds- en reparatiewerkzaamheden de motor altijd uitschakelen en beveiligen.

- Bougiekabels van de bougie (componentenoverzicht pos. 6) trekken en uit de buurt van de bougie houden

Carburateur instellen



Uitsluitend erkende vakwerkplaatsen of onze klantenservice mogen de carburateur instellen.

Ontstekingsvonk controleren



Vonken kunnen brand of een elektrische schok veroorzaken.

- Een geschikte vonktester gebruiken
- Ontstekingsvonk nooit controleren wanneer de bougie gedemonteerd is

Reparatie



Uitsluitend erkende vakwerkplaatsen of onze klantenservice mogen reparaties verrichten.

- Uitsluitend originele AL-KO-ervangingsonderdelen gebruiken!

Onderhoud en service



Gevaar!

Voor instel-, onderhouds- en reparatiewerkzaamheden de motor altijd uitschakelen en beveiligen.

- Voor alle onderhouds- en reinigingswerkzaamheden eerst de bougiedoppen eraf halen
- Machine niet afspuiten met water! Binnendringend water (ontstekingssysteem, carburateur ...) kan storingen veroorzaken
- De machine na ieder gebruik schoonmaken
- Onderhoudsschema volgen
- De uur- resp. jaarintervallen opvolgen, afhankelijk van de situatie die als eerste intreedt
- Bij het gebruik onder zwaardere omstandigheden moet het onderhoud vaker worden uitgevoerd

Luchtfilter vervangen (afbeelding 2)

Het luchtfilter regelmatig reinigen. Beschadigde luchtfilter vervangen.

1. Luchtfilterdeksel (D) demonteren.
2. Filter (E) eraf halen en op een hard oppervlak uitkloppen tot het vuil is verwijderd. Niet afborstelen! Filter weer monteren.
3. Luchtfilterdeksel weer terugplaatsen en afsluiten.

Olie verversen (afbeelding 4)

Het oliepeil regelmatig (afbeelding 1) controleren.

Het oliepeil om de 8 bedrijfsuren of dagelijks voor het starten van de motor controleren (zie de aanbevelingen over de olie).

Waarschuwing!

Voor het aftappen van de olie moet eerst de brandstoftank worden geleegd en de brandstofkraan gesloten zijn. Anders bestaat er brand- en explosiegevaar door uitlopende brandstof.

 De oude olie bij warme motor aftappen. Warme olie loopt snel en volledig uit.

1. Voor het legen van de brandstoftank de motor laten draaien totdat hij stilstaat door brandstofgebrek.
2. Bougiesdoppen (componentenoverzicht pos. 6) eraf trekken.
3. Voor het opvangen van de olie een geschikte bak onder de motor zetten.
4. Oliepeilstok (componentenoverzicht pos. 5) eraf schroeven.
5. De motor zijwaarts (afbeelding 4) zo boven de opvangbak kiepen, dat de olie uit de olieaftapopening (A) volledig kan uitlopen.
6. Motor weer in de horizontale stand zetten.
7. Nieuwe olie (SAE 10W-30, vulvolume: 0,6 l) vullen.
8. Oliepeilstuk weer erin schroeven.

 Oude olie milieuvriendelijk afvoeren.

Bougies onderhouden (afbeelding 4)

Waarschuwing!

Nooit met een gedemonteerde bougie controleren of er een ontstekingsvonk aanwezig is.

De elektrodenafstand van de bougie (G) moet 0,6 mm - 0,8 mm bedragen.

- Motor nooit zonder bougie starten

 Een onjuiste bougie kan de motor beschadigen.

Motor schoonmaken

Let op – Brandgevaar!

Brandbaar materiaal van de uitlaat en cilinders verwijderen.

Regelmatig vuil van de motor verwijderen met een poetsdoek of borstel.

De koelopeningen reinigen.

 De motor niet afsproeien met water. Met een borstel of doek reinigen.

Het koelsysteem reinigen. Om te voorkomen dat de motor oververhit raakt indien nodig ook de binnenste koelribben en oppervlakken reinigen.

Onderhoudsschema

De uur- resp. jaarintervallen opvolgen, afhankelijk van de situatie die als eerste treedt. Bij het gebruik onder zwaardere omstandigheden moet het onderhoud vaker worden uitgevoerd.

Na de eerste 5 uur
Olie verversen
Om de 5 uur of dagelijks voor gebruik
Oliepeil controleren Omgeving van de geluidsdempers en de bedieningselementen reinigen
Om de 25 uur of om de 3 maanden
Luchtfilter reinigen; bij een hoge stofconcentratie of vreemd materiaal in de lucht vaker reinigen

Om de 50 uur of jaarlijks
Olie verversen Geluidsdempers en vonkvanger controleren
Jaarlijks
Luchtfilter (E) vervangen Bougie vervangen Luchtkoelsysteem reinigen; bij een hoge stofconcentratie of vreemd materiaal in de lucht vaker reinigen
Elke 2 jaar
Benzinefilter (J) vervangen

Vervangingsonderdelen

Aanbevolen bougie: F6RTC

Vervangingsonderdelen kunt u kopen bij een erkend distributeur of bij onze klantenservice.

Service

Wij bieden u een omvangrijke ondersteuning wanneer u machine een servicebeurt nodig heeft.

AL-KO Geräte GmbH
Klantenservice
Industriestrasse 1
89359 Kötz

Afvoer



Afgedankte machines niet bij het huisvuil gooien!

Verpakking, machine en accessoires zijn gemaakt van recyclebare materialen en moeten als zodanig worden afgevoerd.

Hulp bij storingen

Storing	Hulp
Motor start niet	<ul style="list-style-type: none"> ■ Benzine tanken ■ Slecht, lang opgeslagen (zonder stabilisator) benzine aftappen en verse, schone benzine vullen ■ Bougies controleren, indien nodig vervangen ■ Natte bougies drogen en weer terugplaatsen ■ Luchtfilter reinigen
Onrustig draaien	<ul style="list-style-type: none"> ■ Werkplaats van klantenservice opzoeken

Storingen die met behulp van deze tabel niet kunnen worden verholpen moeten in een erkende vakwerkplaats worden verholpen.

Vul het serienummer en de koopdatum van de motor hieronder in. Deze informatie heeft u nodig voor het bestellen van vervangingsonderdelen, bij technische vragen en bij vragen over de garantie.

Serienummer motor:

Koopdatum:

Garantie

Eventuele materiaal- of fabricagefouten aan de machine verhelpen we gedurende de wettelijke periode voor garantie op gebreken en wel - naar onze keuze - door reparatie of vervangende levering. De garantieperiode richt zich telkens naar het recht van het land waarin de machine werd gekocht.

Onze garantietoezegging geldt uitsluitend indien:

- vakkundige behandeling van de machine,
- raadpleging en opvolging van de gebruikershandleiding,
- gebruik van originele vervangende onderdelen,

De garantie vervalt indien:

- herstel- of reparatiepogingen aan de machine,
- technische wijzigingen, aangebracht aan de machine,
- niet-beoogd gebruik (bijvoorbeeld gebruik door bedrijf of gemeente).

Van de garantie is uitgesloten:

- lakschade die te wijten is aan normale slijtage,
- slijtdelen die op de kaart met vervagende onderdelen zijn gemarkeerd met een kader XXX XXX (X)

Wend u in geval van garantie met deze garantieverklaring en het aankoopbewijs tot uw dealer of tot het dichtstbijzijnde geautoriseerde klantenservicepunt. Door deze garantietoezegging blijven de wettelijke aanspraken op garantie van de koper jegens verkoper onverlet.

A propos de ce manuel

- Avant la mise en service, veuillez lire attentivement la présente documentation, afin de garantir la sécurité des travaux et la bonne manipulation du produit.
- Veuillez respecter précisément les consignes de sécurité et les avertissements énoncés dans le présent document et affichés sur le moteur.
- Le présent document fait partie intégrante du produit décrit et doit être remis à l'acheteur au moment de la vente.
- Veuillez également toujours respecter le manuel d'utilisation de la Outil de jardin.





Légende

Attention !

Le respect des avertissements suivants permet d'éviter tout dommage corporel et/ou matériel.

 Consignes spéciales pour améliorer la compréhension et la manipulation.

Consignes de sécurité sur le moteur

	Avertissement ! Les gaz d'échappement produits par ce moteur contiennent des produits chimiques qui, d'après les résultats d'une étude de l'état fédéral américain de Californie, peuvent être cancérigènes, occasionner des malformations de naissance ou avoir des effets nuisibles sur les organes génitaux.
	Lire les instructions
	Le carburant et les vapeurs de carburant sont extrêmement inflammables et explosifs. Des étincelles sont produites au démarrage du moteur. Ces étincelles peuvent allumer d'éventuels gaz inflammables se trouvant à proximité. Des corps étrangers inflammables, tels que des feuilles, l'herbe, etc. peuvent s'enflammer.
	Attention danger ! Éloigner les mains et les pieds des lames.

Description du produit

La présence documentation décrit plusieurs modèles du moteur à combustion. Les modèles se différencient par leur puissance, leur cylindrée et leur équipement (démarrateur électronique).

Le modèle acheté peut être identifié grâce aux photos du produit, à la description et à la plaque signalétique.

Utilisation conforme

Ce moteur à combustion est conçu sous forme d'entraînement de tondeuse à gazon pour usage personnel.

Toute autre utilisation dépassant les limites de l'utilisation décrite est considérée comme non conforme.

Consignes de sécurité

- Uniquement utiliser le moteur lorsqu'il est en parfait état de marche
- Ne jamais désactiver les dispositifs de sécurité et de protection
- Porter des protections auditives
- Uniquement démarrer et utiliser le moteur en extérieur ; l'utilisation dans des locaux fermés, même portes et fenêtres ouvertes, est strictement interdite
- Ne pas actionner le moteur sous l'influence de l'alcool, de drogues ou de médicaments
- Ne pas laisser d'enfants ou de personnes n'ayant pas lu le manuel d'utilisation utiliser l'appareil
- Respecter les directives locales relatives à l'âge minimal de l'opérateur
- Respecter les directives locales relatives aux horaires d'utilisation autorisés
- Veuillez également respecter impérativement les consignes de sécurité du manuel d'utilisation de la tondeuse à gazon

ATTENTION

Les moteurs produisent du monoxyde de carbone, un gaz toxique inodore et incolore.

L'inhalation de monoxyde de carbone peut entraîner des nausées, des pertes de connaissance ou encore la mort.



Démarrer et utiliser le moteur à l'air libre.

Ne pas démarrer ou utiliser le moteur dans des endroits fermés, même lorsque les portes et fenêtres sont ouvertes.

Caractéristiques techniques

Type de moteur	Tech 120 OHV	Tech 135 OHV	Tech 165 OHV
Longueur x largeur x hauteur	390 x 370 x 230 mm	420 x 360 x 290 mm	420 x 360 x 290 mm
Poids à vide	13 kg	12,5 kg	14 kg
Cylindrée (alésage x course)	118 cm ³ (60 x 42 mm)	135 cm ³ (64 x 42 mm)	163 cm ³ (68 x 45 mm)
Puissance	1,8 kW / 2850 t/min	2,0 kW / 2850 t/min	2,5 kW / 2850 t/min
Contenance en huile moteur	0,6 l	0,6 l	0,6 l
Contenance du réservoir d'essence	1,3 l	1,3 l	1,3 l
Système de refroidissement	refroidissement à air	refroidissement à air	refroidissement à air
Système d'allumage	allumage électromagnétique	allumage électromagnétique	allumage électromagnétique
Rotation des arbres moteurs	dans le sens des aiguilles d'une montre	dans le sens des aiguilles d'une montre	dans le sens des aiguilles d'une montre
Écartement des électrodes de la bougie d'allumage	0,6 - 0,8 mm	0,6 - 0,8 mm	0,6 - 0,8 mm

Transport

- Uniquement transporter le moteur lorsque son réservoir de carburant est vide
- Toujours transporter le moteur avec les bougies d'allumage vers le haut pour éviter :
 - La formation de fumée
 - Un démarrage difficile
 - L'encrassement à la suie des bougies d'allumage

Contrôle avant utilisation



Avertissement !

Avant la mise en service, toujours effectuer un contrôle visuel. Ne pas utiliser l'appareil en cas de desserrement, endommagement ou usure des pièces de commande et/ou de fixation.

Contrôle de l'état général du moteur

- Traces de fuite d'huile ou d'essence sur la face supérieure et la face inférieure du moteur
- Traces de dommages
- Serrage des vis et écrous
- Bon positionnement des protections et recouvrements
- Niveau de carburant
- Niveau d'huile de moteur
- Cartouche de filtre à air

Remplissage des consommables

Sécurité



Avertissement - Risque d'incendie !

L'essence est un liquide hautement inflammable. Des étincelles sont produites au démarrage du moteur ; celles-ci sont susceptibles d'enflammer d'éventuels gaz inflammables se trouvant à proximité. Des corps étrangers inflammables, tels que des feuilles, l'herbe, etc. peuvent s'enflammer.

- Conserver l'essence dans des récipients spécialement prévus à cet effet
- Uniquement remplir le réservoir à l'air libre
- Ne pas fumer pendant le remplissage du réservoir d'essence
- Ne pas ouvrir le bouchon du réservoir lorsque le moteur est en marche ou chaud
- Remplacer immédiatement le réservoir ou le bouchon de fermeture du réservoir s'ils sont endommagés
- Toujours bien fermer le bouchon du réservoir
- Lorsque le réservoir d'essence est vide :
 - Ne pas démarrer le moteur
 - Ne pas essayer d'allumer le moteur
 - Nettoyer l'appareil
 - Avant tout nouveau remplissage d'essence, laisser le moteur refroidir et éviter de le renverser.



Prudence !

Procéder au remplissage d'huile avant la mise en service.

Remplissage d'huile (figure 1)

1. Dévisser la jauge de niveau d'huile (A) et remplir d'huile.
2. Revisser la jauge de niveau d'huile.

Recommandations relatives à l'huile

L'huile de moteur est un facteur déterminant de la performance et de la durée de vie du moteur. Utilisez une huile de moteur conforme aux exigences de la classe de service API SF ou supérieure (ou équivalente).

Contrôlez l'étiquette du service API du réservoir d'huile pour vous assurer qu'il porte les lettres SF ou celles d'une classe supérieure (par ex. de même valeur).

SAE 10W-30 est recommandée pour l'usage général. La plage de température d'utilisation recommandée pour ce moteur est comprise entre 0 °C et 40 °C.

Contrôle du niveau d'huile (figure 1)

Contrôler le niveau d'huile de moteur lorsque le moteur est à l'arrêt, en position horizontale.

Nettoyer la zone de remplissage d'huile de tout corps étranger ou impureté.

1. Dévisser et essuyer la jauge de niveau d'huile (A).
2. Insérer la jauge de niveau d'huile (A) dans la tubulure de remplissage d'huile, jusqu'à sa position normale (sans serrer), puis la ressortir.
3. Si le niveau d'huile est proche, voire inférieur, à la marque limite inférieure de la jauge de mesure (B), remplir le réservoir de l'huile recommandée jusqu'à la marque limite supérieure.
4. Revisser la jauge de niveau d'huile.



Un niveau d'huile trop bas peut occasionner des dommages sur le moteur.

Remplissage d'essence



Le bouchon du réservoir se trouve sur le dessus du réservoir d'essence et porte le symbole « Distributeur d'essence » (station-service).

1. Retirer le bouchon du réservoir (aperçu des pièces Pos. 3).
2. Remplir le réservoir jusqu'au bord inférieur de la tubulure de remplissage. Ne pas trop remplir !
3. Revisser solidement le bouchon du réservoir

Recommandations relatives au carburant

- Utiliser de l'essence normale sans plomb, propre et fraîche, à l'indice d'octane minimal de 85
- Acheter du carburant dans des quantités susceptibles d'être utilisées sous 30 jours (voir stockage)
- Vous pouvez également utiliser de l'essence comportant 10 % d'éthanol ou jusqu'à 15 % de MTBE (anti-détonant)
- Ne pas mélanger l'essence avec l'huile

Mise en service



Avertissement - Risque d'intoxication !

Ne jamais utiliser le moteur dans des endroits fermés.



Avertissement - Risque d'explosion !

Ne pas utiliser de fluide d'aide au démarrage sous pression.



Avertissement - Pièces rotatives !

Ne pas approcher ses bras et ses jambes des pièces mobiles de l'appareil.



Attention - Risque de choc en retour !

Le câble de démarrage peut se rembobiner jusqu'au moteur plus rapidement qu'il ne peut être lâché.

- Avant la mise en service du moteur, lire attentivement le manuel d'utilisation de la tondeuse à gazon
- Uniquement démarrer et utiliser le moteur à l'air libre
- Uniquement démarrer le moteur en position horizontale
- Contrôler le niveau d'huile
- Attacher ses cheveux longs et retirer tous ses bijoux
- Ne pas porter de vêtements lâches
- Porter des chaussures solides antidérapantes
- Ne faites pas fonctionner le moteur à des inclinaisons de plus de 15°

Démarrage du moteur

1. Ouvrir le robinet d'essence (figure 3 C) *.
2. Démarrer le moteur conformément au manuel d'utilisation de la tondeuse.



Il n'est pas encore possible de régler le régime du moteur !



Attention - Risque de brûlure !

Les moteurs en marche produisent de la chaleur. Les pièces du moteur, plus particulièrement l'échappement, sont brûlantes.

- Ne pas approcher ses mains et ses pieds des pièces en rotation
- Maintenir tout corps étranger inflammable à l'écart de la zone d'échappement et du cylindre
- Laisser refroidir l'échappement, le cylindre et les ailettes de refroidissement avant de les toucher

* selon les modèles

Stockage



Attention !

Ne pas stocker le moteur à proximité de flammes nues ou de sources de chaleur – Risque d'incendie et/ou d'explosion !

- Avant le stockage du moteur, lire attentivement le manuel d'utilisation de la tondeuse à gazon
- Laisser le moteur refroidir
- Stocker le moteur dans une salle bien aérée, à l'écart de flammes nues ou de sources de chaleur
- Pour le stockage, éviter les zones suivantes :
 - À proximité de flammes nues
 - À proximité de sources de chaleur
 - Des lieux où des moteurs électriques sont utilisés
 - Des lieux où des outils électriques sont utilisés
- Pour les moteurs devant être stockés pour une durée supérieure à 30 jours, vider le réservoir de carburant ou le protéger avec un stabilisateur pour éviter la création de sédiment dans le circuit d'alimentation en carburant

Maintenance



Danger !

Avant tous travaux d'installation, de maintenance et de réparation, toujours arrêter et sécuriser le moteur.

- Enlever le câble d'allumage des bougies d'allumage (aperçu des pièces Pos. 6) et l'écarter des bougies d'allumage

Réglage du carburateur



Les réglages du carburateur peuvent uniquement être réalisés dans des ateliers spécialisés autorisés ou par notre service après-vente.

Contrôle des étincelles d'allumage



Les étincelles peuvent occasionner un incendie ou un choc électrique.

- Utiliser un contrôleur d'étincelle adapté
- Ne jamais contrôler les étincelles d'allumage lorsque les bougies d'allumage sont démontées

Réparation



Les réparations peuvent uniquement être réalisées dans des ateliers spécialisés autorisés ou par notre service après-vente.

- Uniquement utiliser des pièces de rechange AL-KO originale !

Maintenance et entretien



Danger !

Avant tous travaux d'installation, de maintenance et de réparation, toujours arrêter et sécuriser le moteur.

- Avant tous travaux de maintenance et de nettoyage, retirer les cosses de bougie d'allumage
- Ne pas asperger l'appareil d'eau ! La pénétration d'eau (installation d'allumage, carburateur...) peut entraîner des perturbations
- Nettoyer l'appareil après chaque utilisation

- Respecter le plan d'entretien
- Respecter les intervalles horaires / annuels, selon lesquels arrivent à échéance en premier
- En cas d'utilisation dans des conditions difficiles, des opérations de maintenance plus fréquentes sont nécessaires

Remplacer le filtre à air (figure 2)

Nettoyer régulièrement le filtre à air. Remplacer le filtre à air endommagé.

1. Démontez le cache du filtre à air (D).
2. Retirez le filtre (E) et le tapoter sur une surface dure pour en éliminer toute saleté. Ne pas brosser ! Remonter le filtre.
3. Remettez le cache du filtre à air en place et le fermer.

Remplacer l'huile (figure 4)

Contrôler régulièrement le niveau d'huile (figure 1).

Contrôler le niveau d'huile toutes les 8 heures de fonctionnement ou tous les jours, avant de démarrer le moteur (voir les Recommandations relatives à l'huile).

Avertissement !

Avant de faire la vidange d'huile, il convient de vider le réservoir et de fermer le robinet d'essence. Dans le cas contraire, il existe un risque d'incendie et d'explosion dû à la fuite éventuelle de carburant.

 Vider l'huile usagée lorsque le moteur est tiède. Lorsque l'huile est tiède, le réservoir se vide totalement et plus rapidement.

1. Pour vider le réservoir de carburant, laissez le moteur tourner jusqu'à ce qu'il s'arrête par manque de carburant.
2. Retirez les cosses des bougies d'allumage (aperçu des pièces Pos. 6).
3. Pour collecter l'huile, placez un récipient adapté sous le moteur.
4. Dévissez la jauge de mesure d'huile (aperçu des pièces Pos.5).
5. Basculez le moteur sur le côté (figure 4), sur le réservoir de récupération, de façon à ce que l'huile puisse s'écouler complètement de la tubulure de remplissage (A).
6. Remettez le moteur en position horizontale.

7. Versez la nouvelle huile (SAE 10W-30, contenance : 0,6 l).
8. Revissez la jauge de niveau d'huile.

 Éliminer l'huile usagée conformément aux règlements écologiques en vigueur.

Maintenance des bougies d'allumage

Avertissement !

Ne jamais contrôler l'étincelle d'allumage lorsque les bougies d'allumage sont démontées.

L'écartement des électrodes de la bougie (G) doit être de 0,6 - 0,8 mm.

- Ne jamais démarrer le moteur sans bougie d'allumage

 Une bougie d'allumage défectueuse peut occasionner des dommages matériels sur le moteur.

Nettoyer le moteur

Attention - Risque d'incendie !

Maintenir tout corps étranger inflammable à l'écart de la zone d'échappement et du cylindre.

Enlever régulièrement les impuretés du moteur avec un chiffon ou une brosse.

Nettoyer les orifices de refroidissement.

 Ne pas asperger le moteur d'eau. Nettoyer avec une brosse ou un chiffon.

Nettoyer le système de refroidissement. Pour éviter toute surchauffe, nettoyez également les ailettes intérieures de refroidissement et les surfaces.

Plan d'entretien

Respecter les intervalles horaires / annuels, selon lesquels arrivent à échéance en premier. En cas d'utilisation dans des conditions difficiles, une maintenance plus fréquente est nécessaire.

Après les 5 premières heures

Changer l'huile

Toutes les 5 heures ou tous les jours avant l'utilisation
Contrôler le niveau d'huile Nettoyer la zone du silencieux et les éléments de commande
Toutes les 25 heures ou tous les 3 mois
Nettoyer le filtre à air ; en cas d'environnement très poussiéreux ou de corps étrangers dans l'air, le nettoyer plus souvent
Toutes les 50 heures ou tous les ans
Changer l'huile Contrôler le silencieux et le pare-étincelles
Tous les ans
Changer le filtre à air Remplacer les bougies d'allumage Nettoyer le système de refroidissement à air ; en cas d'environnement très poussiéreux ou de corps étrangers dans l'air, le nettoyer plus souvent
tous les 2 ans
Remplacer le filtre à essence (J)

Pièces de rechange

Bougie recommandée : F6RTC

Pour vous procurer des pièces de rechange, veuillez contacter un distributeur autorisé ou notre service après-vente.

Service

En cas de nécessité, nous vous offrons une assistance complète.

AL-KO Geräte GmbH
Kundendienst (Service après-vente)
Industriestrasse 1
89359 Kötz

Mise au rebut



Ne pas jeter les appareils usagés avec vos ordures ménagères !

L'emballage, l'appareil et ses accessoires sont fabriqués en matériaux recyclables et doivent être mis au rebut en fonction.

Aide au dépannage

Panne	Aide
Le moteur ne s'allume pas	<ul style="list-style-type: none"> ■ Remplir le réservoir d'essence ■ Vider l'essence viciée stockée trop longtemps (sans stabilisateur) et la remplacer par de l'essence propre ■ Contrôler les bougies d'allumage et les remplacer au besoin ■ Sécher les bougies d'allumage mouillées et les remettre en place ■ Nettoyer le filtre à air
Fonctionnement irrégulier	<ul style="list-style-type: none"> ■ Consulter un atelier de service après-vente

Les pannes ne pouvant pas être éliminées à l'aide des solutions de ce tableau doivent être éliminées dans un atelier spécialisé autorisé.

Veuillez indiquer ci-dessous le numéro de série du moteur et la date d'achat. Vous aurez besoin de ces informations pour la commande de pièces de rechange ou en cas de questions techniques ou de demandes de garantie.

Numéro de série du moteur :

Date d'achat :

Garantie

Nous remédierons à tout défaut de matériel et de fabrication sur l'appareil dans le délai de prescription légal pour les réclamations concernant des vices de construction selon la méthode de notre choix, sous forme soit de réparation, soit de livraison de remplacement. Le délai de prescription est déterminé en fonction de la loi du pays dans lequel l'appareil a été acheté.

La garantie que nous accordons ne s'applique que dans les cas suivants :

- Manipulation conforme de l'appareil
- Respect des instructions d'utilisation
- Utilisation de pièces de remplacement d'origine

La garantie expire dans les cas suivants :

- Tentatives de réparation sur l'appareil
- Modifications techniques de l'appareil
- Utilisation non conforme (p. ex. utilisation dans un contexte professionnel ou public)

Sont exclus de la garantie :

- Les dommages sur la peinture dus à une usure normale
- Les pièces d'usure signalées sur la carte de commande de pièces de remplacement par un encadrement :
XXX XXX (X)

En cas de dommage couvert par la garantie, veuillez présenter cette déclaration de garantie et votre preuve d'achat à votre revendeur ou le service après-vente le plus proche. Cet accord de garantie laisse les droits de réclamation pour vices de l'acheteur envers le vendeur intouchés.

Introducción

- Antes de la puesta en servicio, lea esta documentación. Esto es condición previa para poder trabajar de forma segura y para un manejo exento de fallos.
- Tenga en cuenta las indicaciones de seguridad y de advertencia de esta documentación y las que se encuentran en el motor.
- Esta documentación es parte integrante permanente del producto descrito y, en caso de venta, debería ser entregada al comprador.
- Tenga siempre en cuenta, además, el manual de instrucciones del cortacésped

Explicación de los símbolos



¡Atención!

Si se siguen meticulosamente estas indicaciones de advertencia se pueden evitar daños personales y/o materiales.



Indicaciones especiales para una mejor comprensión y manejo.

Indicaciones de seguridad en el motor

	<p>ATENCIÓN</p> <p>Los motores producen monóxido de carbono, un gas tóxico inodoro e incoloro. La inhalación de monóxido de carbono puede provocar angustia, mareos o incluso la muerte. Arranque y deje el motor en marcha sólo al aire libre.</p> <p>No arranque ni deje en marcha el motor en espacios cerrados, incluso si la puerta o las ventanas están abiertas.</p>
	<p>Lea el manual</p>
	<p>El combustible y los vapores de combustible son extremadamente inflamables y explosivos.</p> <p>Al arrancar el motor se generan chispas. Las chispas pueden encender gases inflamables que haya cerca.</p> <p>Cuerpos extraños inflamables tales como hojas, hierba, etc. pueden encenderse.</p>
	<p>¡Atención peligro!</p> <p>¡Se deberán mantener las manos y los pies alejados de las herramientas de corte!</p>

Descripción del producto

En esta documentación, varios tipos de motor de combustión interna se describen. Los modelos difieren en rendimiento, capacidad y características.

Identifique el modelo basado en la imagen del producto, la descripción y la placa del fabricante.

Uso previsto

Este motor de combustión está concebido como accionamiento para cortacésped para el uso privado.

Cualquier otro uso que vaya más allá se considera como no conforme al uso previsto.

Indicaciones de seguridad

- Utilice el motor sólo en un buen estado técnico
- No deje fuera de servicio los dispositivos de seguridad y de protección
- Utilice protectores para los oídos
- Encienda y utilice el motor sólo al aire libre; no está permitido el funcionamiento en espacios cerrados, incluso con las puertas y ventanas abiertas.
- No maneje el motor bajo los efectos del alcohol, drogas o medicamentos
- Los niños u otras personas que no conozcan el manual de instrucciones no deben utilizar el aparato
- Respete las disposiciones locales sobre la edad mínima de la persona que puede manejar el aparato
- Respete las disposiciones específicas del país relativas a las horas de funcionamiento
- Tenga siempre en cuenta, además, las indicaciones de seguridad del manual de instrucciones del cortacésped



¡Advertencia!



Los gases del motor generados por este producto contienen sustancias químicas que, según los resultados de investigaciones del Estado Federal de California (EE.UU.) causan cáncer, defectos de nacimiento o daños en los órganos reproductores.

Datos técnicos

Tipo de motor	Tech 120 OHV	Tech 135 OHV	Tech 165 OHV
Largo x ancho x alto	390 x 370 x 230 mm	420 x 360 x 290 mm	420 x 360 x 290 mm
Peso en vacío	13 kg	12,5 kg	14 kg
Cilindrada (diámetro x carrera)	118 cm ³ (60 x 42 mm)	135 cm ³ (64 x 42 mm)	163 cm ³ (68 x 45 mm)
Potencia	1,8 kW / 2850 rpm	2,0 kW / 2850 rpm	2,5 kW / 2850 rpm
Cantidad de llenado de aceite para motores	0,6 l	0,6 l	0,6 l
Capacidad del depósito de gasolina	1,3 l	1,3 l	1,3 l
Sistema de refrigeración	Refrigeración por aire	Refrigeración por aire	Refrigeración por aire
Instalación de encendido	Encendido por magneto transistorizado	Encendido por magneto transistorizado	Encendido por magneto transistorizado
Giro del eje del motor	En el sentido de las agujas del reloj	En el sentido de las agujas del reloj	En el sentido de las agujas del reloj
Distancia de electrodos de bujía de encendido	0,6 mm - 0,8 mm	0,6 mm - 0,8 mm	0,6 mm - 0,8 mm

Transporte

- Transporte el motor sólo con el depósito de combustible vacío
- Transporte el motor con la bujía de encendido hacia arriba, de lo contrario se produce:
 - Generación de humo
 - Arranque duro
 - Bujía de encendido desplazada

Control antes del funcionamiento



¡Advertencia!

Antes de la puesta en servicio, realice siempre un control visual. El aparato no debe ser utilizado con piezas de funcionamiento y/o de fijación sueltas, dañadas o gastadas.

Controlar el estado general del motor

- Parte exterior e inferior del motor para detectar fugas de aceite y de gasolina
- Indicios de daños
- Todos los tornillos y tuercas están apretados
- Todos los apantallamientos y cubiertas están colocados
- Nivel de combustible
- Nivel de aceite para el motor
- Filtro de aire

Rellenar consumibles

Seguridad



Advertencia - ¡Peligro de incendio!

La gasolina es altamente inflamable. Al arrancar el motor se generan chispas; estas pueden encender gases inflamables que haya cerca. Cuerpos extraños inflamables tales como hojas, hierba, etc. pueden encenderse.

- Conserve la gasolina sólo en los recipientes previstos para ello
- Llene el depósito siempre al aire libre
- Mientras llene el depósito de gasolina, no fume
- No abra el tapón del depósito con el motor en marcha o con el motor caliente
- Sustituya el depósito o el tapón del depósito si están dañados
- Cierre siempre la tapa del depósito de forma firme
- Si se ha salido gasolina:
 - No arranque el motor
 - Evite los intentos de encendido
 - Limpie el aparato
 - Antes de volver a introducir gasolina, deje que se enfríe el motor y evite que se derrame.

¡Cuidado!

Antes de la puesta en servicio, llene aceite.

Llenado de aceite (Figura 1)

1. Desatornille la varilla del nivel de aceite (A) e introduzca aceite.
2. Vuelva a enroscar la varilla del nivel de aceite.

Recomendaciones sobre el aceite

El aceite para motores es un factor fundamental para la potencia y la vida útil del motor. Utilice un aceite para motores que cumpla los requisitos para la clase de servicio API SF o más (o de valor similar).

Compruebe la etiqueta de servicio API en el depósito superior para asegurarse de que contiene las letras SF o las de una clase mayor (o de valor similar).

SAE 10W-30 se recomienda para el uso general. La escala de temperaturas de funcionamiento para este motor es de 0 °C hasta 40 °C.

Control del nivel de aceite (Figura 1)

Comprobar el nivel de aceite del motor en el motor parado y en posición horizontal.

Retire los cuerpos extraños que haya en la zona de llenado de aceite.

1. Desatornille la varilla del nivel de aceite (A) y limpie con un paño.
2. Introduzca la varilla del nivel de aceite (A) en el orificio de llenado de aceite hasta que se quede sobre el orificio (no apretar) y vuelva a extraerla.
3. Si el nivel de aceite se encuentra alrededor o por debajo de la marca límite inferior de la varilla del nivel (B), introduzca el aceite recomendado hasta la marca límite superior.
4. Vuelva a enroscar la varilla del nivel de aceite.

 Un nivel de aceite menor puede provocar daños en el motor.

Introduzca gasolina

 La tapa del depósito se encuentra en el depósito de gasolina y está provista del símbolo "bomba distribuidora de gasolina" (gasolinera).

1. Retire la tapa del depósito (cuadro de piezas Pos. 3).
2. Llene el depósito hasta el borde inferior del orificio de llenado. ¡No llene demasiado (que no rebese)!
3. Vuelva a cerrar la tapa del depósito, apretándola

Recomendaciones sobre el combustible

- Utilice gasolina normal limpia, nueva y sin plomo, con un índice mínimo de octano de 85
- Compre combustible en cantidades que puedan utilizarse dentro de un margen de 30 días (véase posición)
- La gasolina con una proporción de hasta un 10% de etanol o de hasta un 15% de MTBE (agente antidetonante) es adecuada
- No mezcle la gasolina con aceite

Puesta en servicio

Advertencia - ¡Peligro de incendio!

Nunca deje que el motor marche en espacios cerrados.

Advertencia - ¡Peligro de explosión!

No utilice líquido de arranque que se encuentre a presión.

Advertencia - ¡Piezas rotantes!

Mantener las extremidades alejadas de piezas del aparato en movimiento.

Atención ¡Peligro de retroceso!

El cordón de arranque puede volver a saltar hacia el motor con una velocidad mayor de aquella a la que se puede soltar el cable.

- Antes de la puesta en servicio del motor, tenga en cuenta el manual de instrucciones del cortacésped
- Arranque y deje el motor en marcha sólo al aire libre
- Arranque el motor sólo en posición horizontal
- Controle el nivel de aceite
- Recójase el cabello si lo tiene largo y quítese las joyas/bisutería
- No lleve ropa suelta
- Utilice zapatos sólidos y antideslizantes
- No haga funcionar el motor en posición oblicua con una inclinación de más de 15°

Arranque del motor

1. Abra el grifo de gasolina (figura 3 C) *.
2. Arranque el motor según las instrucciones del manual del cortacésped.



¡No es posible regular las revoluciones!



Atención ¡Peligro de quemaduras!

Los motores en marcha generan calor. Las piezas del motor, especialmente el tubo de escape, se calientan extremadamente.

- Mantenga manos y pies alejados de piezas rotantes
- Mantenga los cuerpos extraños inflamables alejados de la zona del tubo de escape y de los cilindros
- Antes de tocarlos, deje que tubo de escape, cilindros y aletas de refrigeración se enfríen

* según modelo

Almacenamiento



¡Atención!

¡No almacenar el motor directamente junto a llamas o fuentes de calor - ¡Peligro de incendio y/o explosión!

- Antes de almacenar el motor, tenga en cuenta el manual de instrucciones del cortacésped
- Deje que se enfríe el motor
- Almacene el motor en un lugar bien ventilado, no cerca de llamas abiertas o fuentes de calor
- Para el almacenamiento, evite las siguientes zonas:
 - Cercanía a llamas abiertas
 - Cercanía a fuentes de calor
 - Allí donde funcionen electromotores
 - Allí donde se utilicen herramientas eléctricas
- Para motores que lleven almacenados más de 30 días, deje salir combustible o proteja con un estabilizador, pues de lo contrario se forman depósitos en el sistema de combustible

Trabajos de reparación



¡Peligro!

Antes de realizar trabajos de ajuste, mantenimiento y reparación, desconecte y asegure siempre el motor.

- Extraiga el cable de encendido de la bujía de encendido (cuadro de piezas Pos. 6) y manténgalo alejado de la bujía de encendido

Ajuste del carburador



Los ajustes del carburador sólo deben ser realizados por personal especializado autorizado o por nuestro servicio al cliente.

Control de las chispas de encendido



Las chispas pueden provocar fuego o descargas eléctricas.

- Utilice un comprobador de chispas adecuado
- Nunca compruebe las chispas de encendido con la bujía de encendido desmontada

Trabajos de reparación



Las reparaciones sólo deben ser realizadas por personal especializado autorizado o por nuestro servicio al cliente.

- ¡Utilice sólo piezas de repuesto AL-KO originales!

Mantenimiento y cuidado



¡Peligro!

Antes de realizar trabajos de ajuste, mantenimiento y reparación, desconecte y asegure siempre el motor.

- Antes de realizar trabajos de mantenimiento y de limpieza, extraiga el conector de la bujía de encendido
- ¡No salpique el aparato con agua! La entrada de agua (instalación de encendido, carburador...) puede provocar fallos
- Limpie el aparato después de cada uso
- Tenga en cuenta el plan de mantenimiento
- Siga los intervalos horarios o anuales, en función de qué caso corresponda antes
- Si se utiliza el aparato en condiciones especialmente duras, será necesario realizar tareas de mantenimiento con más frecuencia

Sustitución del filtro de aire (Figura 2)

Limpie periódicamente el filtro de aire. Sustitución de filtros de aire dañados.

1. Desmonte la cubierta del filtro de aire (D).
2. Extraiga el filtro (E) y sacúdalo sobre una superficie dura hasta que se elimine la suciedad. ¡No cepillar! Vuelva a montar el filtro.
3. Vuelva a colocar la cubierta del filtro de aire y ciérrela.

Cambio de aceite (figura 4)

Controle periódicamente el nivel de aceite (figura 1).

Compruebe el nivel de aceite cada 8 horas de funcionamiento (véase recomendaciones sobre el aceite).

⚠ ¡Advertencia!

Antes de purgar el aceite, el depósito de gasolina debe estar vacío y el grifo cerrado. En caso contrario, existe peligro de incendio y de explosión debido al combustible derramado.

i Purgar el aceite antiguo con el motor caliente. El aceite caliente sale rápida y completamente.

1. Para vaciar el depósito de combustible, deje el motor en marcha hasta que se detenga por falta de combustible.
2. Extraiga el conector de la bujía de encendido (cuadro de piezas Pos. 6).
3. Para recoger el aceite, utilice un recipiente adecuado debajo del motor.
4. Desenrosque la varilla del nivel de aceite (cuadro de piezas Pos. 5).
5. Vuelque el motor lateralmente (figura 4) sobre el depósito colector de forma que el aceite pueda salir completamente a través del orificio de purga de aceite (A).
6. Vuelva a poner el motor en posición horizontal.
7. Introduzca aceite nuevo (SAE 10W-30, cantidad de llenado: 0,6 l).
8. Vuelva a enroscar la varilla del nivel de aceite.

i Elimine el aceite antiguo de forma respetuosa con el medio ambiente.

Mantenimiento de las bujías de encendido

⚠ ¡Advertencia!

Con la bujía de encendido desmontada nunca debe comprobar si existe una llama de encendido.

La distancia de electrodos de la bujía de encendido (G) debe ser de 0,6 mm - 0,8 mm.

- Nunca arranque el motor sin bujía de encendido

i Una bujía de encendido inadecuada puede causar daños en el motor.

Limpie el motor

⚠ Atención ¡Peligro de incendio!

Retire los cuerpos extraños inflamables de la zona del tubo de escape y de los cilindros.

Retire periódicamente la suciedad del motor con un paño de limpieza o un cepillo.

Limpie los orificios de refrigeración.

i No salpique el motor con agua. Limpie con un cepillo o un trapo.

Limpie el sistema de refrigeración. Para evitar un sobrecalentamiento, limpie en su caso también las aletas de refrigeración interiores y las superficies.

Plan de mantenimiento

Siga los intervalos horarios o anuales, en función de qué caso corresponda antes. Si se utiliza el aparato en condiciones especialmente duras, será necesario realizar tareas de mantenimiento con más frecuencia.

Después de las primeras 5 horas
Cambio de aceite
Cada 5 horas o diariamente antes del uso
Controle el nivel de aceite Limpie la zona del silenciador y los elementos de manejo
Cada 25 horas o cada 3 meses
Limpie el filtro de aire; si hay una acentuada formación de polvo o cuerpos extraños en el aire, limpie con más frecuencia

Cada 50 horas o anualmente
Cambio de aceite Inspeccionar el silenciador y el parachispas
Anualmente
Sustitución del filtro de aire Sustitución de la bujía de encendido Limpie el sistema de refrigeración por aire; si hay una acentuada formación de polvo o cuerpos extraños en el aire, limpie con más frecuencia
Cada 2 años
Sustituya el filtro de gasolina (J)

Piezas de repuesto

Bujía de encendido recomendada: F6RTC

Puede obtener las piezas de repuesto a través de nuestro distribuidor autorizado o de nuestro servicio.

Servicio

En caso de necesidad de servicio le ofrecemos un amplia asistencia.

**AL-KO Geräte GmbH
Kundendienst**

Industriestrasse 1

89359 Kötz

Eliminación de desechos



¡No tire a la basura doméstica los aparatos que ya no sirvan!

El embalaje, el aparato y los accesorios están hechos de materiales reciclables y deben desecharse de la forma correspondiente.

Ayuda en caso de anomalías

Anomalía	Ayuda
El motor no arranca	<ul style="list-style-type: none"> ■ Recargar gasolina ■ Deje que salga la gasolina mala que lleve mucho tiempo almacenada (sin estabilizador) y sustitúyala por gasolina limpia ■ Comprobar las bujías de encendido, sustituir las si procede ■ Seque las bujías de encendido húmedas y vuelva a colocarlas ■ Limpie el filtro de aire
Marcha inestable	<ul style="list-style-type: none"> ■ Busque un taller del servicio al cliente

Las anomalías que no puedan solucionarse con ayuda de esta tabla deben ser solventadas en un taller especializado autorizado.

Por favor, introduzca el número de serie del motor y la fecha de compra. Necesitará esta información para pedir piezas de repuesto, para preguntas técnicas y para consultas sobre la garantía.

Número de serie del motor:

Fecha de compra:

Garantía

Los problemas de material o fabricación en el aparato durante el plazo de garantía legal para deficiencias técnicas son responsabilidad nuestra, pudiéndolos solucionar mediante reparación o sustitución según nuestro criterio. El periodo de garantía depende de la legislación del país donde se adquirió el aparato.

La garantía únicamente se aplicará en los siguientes casos:

- Uso conforme al previsto del aparato
- Cumplimiento del manual de instrucciones
- Uso de piezas de repuesto originales

La garantía quedará anulada en los siguientes casos:

- Intento de reparación del aparato
- Modificación técnica del aparato
- Uso no conforme al previsto (p. ej. uso profesional o municipal)

La garantía no cubre los siguientes casos:

- Daños en la pintura derivados del uso normal del aparato
- Piezas de desgaste enmarcadas en la tarjeta de repuestos XXX XXX

Para aplicar la garantía, dirijase junto con la presente declaración de garantía y el comprobante de compra a su comercio o al centro autorizado de atención al cliente más cercano. La presente garantía no afecta a los derechos legales del comprador respecto al vendedor en relación con las deficiencias técnicas.

Acerca deste manual

- Leia este manual até ao fim, antes de colocar o aparelho em funcionamento. Essa é uma condição essencial para um trabalho seguro e um manuseio sem problemas.
- Tenha em atenção as observações de segurança e avisos contidos tanto neste manual como afixados no aparelho.
- Este manual constitui parte integrante do produto descrito e deve ser entregue ao comprador no acto da compra do aparelho.
- Cumpra também sempre as instruções do manual de instruções do corta-relva/equipamento de jardinagem.

Explicação dos símbolos



Atenção!

Um cumprimento correcto destes avisos e observações pode evitar danos em pessoas e/ou em objectos.



Observações especiais para melhores compreensão e manuseio.

Explicação dos símbolos afixados no aparelho

	<p>Atenção!</p> <p>Os motores produzem monóxido de carbono, um gás venenoso inodoro e incolor.</p> <p>Uma inspiração de monóxido de carbono pode dar azo a náuseas, perda de consciência ou morte.</p> <p>Coloque o motor em funcionamento e opere-o sempre ao ar livre.</p> <p>Nunca coloque o motor em funcionamento nem o deixe a trabalhar em espaços fechados, mesmo que o espaço em questão tenha as portas ou as janelas abertas.</p>
	<p>Leia sempre o manual de instruções</p>

	<p>Tanto o combustível, quanto os vapores por ele libertados são extrema e facilmente inflamáveis e explosivos.</p> <p>Quando o motor é colocado em funcionamento são produzidas faíscas. Estas faíscas podem incendiar gases inflamáveis que estejam próximos.</p> <p>Por outro lado, também corpos estranhos inflamáveis, como folhas, relva, etc., se podem incendiar.</p>
	<p>Perigo, atenção!</p> <p>Mantenha as mãos e os pés afastados do equipamento de corte.</p>

Descrição do produto

Este manual descreve vários modelos de motores de combustão interna. Os vários modelos diferem uns dos outros em termos de potência, cilindrada e do equipamento de que dispõem.

Identifique o modelo do seu motor regendo-se pelas ilustrações, pelas descrições do produto e pela placa de características afixada no motor.

Utilização correcta

Este motor de combustão interna destina-se ao accionamento de corta-relvas/equipamento de jardinagem.

Qualquer outra utilização, para além desta, é considerada incorrecta.

Observações de segurança

- Utilize o motor apenas se ele se encontrar em condições técnicas perfeitas
- Os dispositivos de segurança e de protecção não devem ser desactivados
- Use protectores de ouvidos
- Coloque sempre o motor em funcionamento e deixe-o sempre só trabalhar ao ar livre; a colocação em funcionamento ou utilização do motor em espaços fechados, mesmo que com as portas e as janelas abertas, não são admitidas.
- Nunca utilize o motor se estiver sob o efeito de álcool, drogas ou medicamentos
- As crianças ou outras pessoas que não conheçam o manual de instruções, não devem utilizar o equipamento.
- Cumpra sempre as determinações locais para a idade mínima do utilizador

Dados técnicos

Modelo do motor	Tech 120 OHV	Tech 135 OHV	Tech 165 OHV
Comprimento x Largura x Altura	390 x 370 x 230 mm	420 x 360 x 290 mm	420 x 360 x 290 mm
Peso em vazio	13 kg	12,5 kg	14 kg
Cilindrada (furo x curso)	118 cm ³ (60 x 42 mm)	135 cm ³ (64 x 42 mm)	163 cm ³ (68 x 45 mm)
Potência	1,8 kW / 2850 rpm	2,0 kW / 2850 rpm	2,5 kW / 2850 rpm
Óleo do motor - quantidade	0,6 l	0,6 l	0,6 l
Capacidade do depósito de combustível	1,3 l	1,3 l	1,3 l
Circuito de refrigeração	Refrigeração a ar	Refrigeração a ar	Refrigeração a ar
Instalação de ignição	Ignição por meio de ignição magnética	Ignição por meio de ignição magnética	Ignição por meio de ignição magnética
Sentido de rotação do veio do motor	no sentido dos ponteiros do relógio	no sentido dos ponteiros do relógio	no sentido dos ponteiros do relógio
Distância entre os eléctrodos da vela de ignição	0,6 mm - 0,8 mm	0,6 mm - 0,8 mm	0,6 mm - 0,8 mm

- Cumpra sempre as determinações específicas do país relativas aos horários em que o equipamento pode ser utilizado
- Cumpra também sempre as observações de segurança do manual de instruções do corta-relva/equipamento de jardinagem.

Aviso!

 De acordo com investigações levadas a cabo na Califórnia, E.U.A., os gases de escape produzidos por este motor contêm produtos químicos que causam cancro, defeitos congénitos ou lesões no aparelho reprodutivo.

Transporte

- O motor só pode ser transportado com o depósito de combustível vazio
- Transporte sempre o motor com a vela de ignição virada para cima, caso contrário:
 - o motor poderá produzir fumo
 - o motor poderá ser difícil de colocar em funcionamento
 - a vela de ignição poderá ficar coberta de fuligem

Verificações antes da operação

Aviso!

Antes da colocação em funcionamento realize sempre uma inspeção visual do equipamento. O aparelho não pode ser utilizado com equipamento de accionamento e/ou elementos de fixação solto(s), danificado(s) ou gasto(s).

Verifique o estado geral do motor

- Inspeccione o exterior e a parte de baixo do motor, para se certificar de que não apresentam sinais de fuga de óleo ou de combustível
- Sinais de danos
- Todos os parafusos e porcas estão bem apertados
- Todas as coberturas de protecção estão devidamente instaladas
- Nível de combustível
- Nível de óleo
- Cartucho do filtro do ar

Enchimento com combustível e lubrificante

Segurança



Aviso - Perigo de incêndio!

O combustível é altamente inflamável. Quando o motor é colocado em funcionamento (arranque do motor) são produzidas faíscas que podem incendiar gases inflamáveis que estejam próximos.

Por outro lado, também corpos estranhos inflamáveis, como folhas, relva, etc., se podem incendiar.

- Guarde sempre o combustível nos recipientes próprios para esse efeito
- Abasteça o combustível sempre só ao ar livre
- Nunca fume quando estiver a abastecer o depósito de combustível
- Nunca abra a tampa do depósito de combustível com o motor a trabalhar ou com o motor quente
- Troque o depósito ou o tampão do depósito se estiverem danificados
- Certifique-se de que fecha sempre bem a tampa do depósito
- Em caso de derrame de combustível:
 - Nunca coloque o motor em funcionamento
 - Evite qualquer tentativa de ignição
 - Limpe o aparelho
 - Deixe o motor arrefecer antes de voltar a abastecer o depósito de combustível e evite derrames



Cuidado!

Encha com óleo antes de colocar o motor em funcionamento.

Enchimento com óleo (figura 1)

1. Desenrosque a vareta de medição do nível de óleo (A) e extraia-a; deite o óleo no depósito.
2. Volte a introduzir a vareta no depósito e enrosque-a.

Recomendações relativas ao óleo

O óleo do motor é um factor determinante para o desempenho e a vida útil do motor. Utilize um óleo que esteja em conformidade com a classificação API Service SF ou superior.

Certifique-se de que a etiqueta API Service na lata do óleo

indica a classe SF ou superior.

Recomenda-se a utilização de óleo SAE 10W-30 para uma utilização geral. O intervalo térmico recomendado para a operação deste motor estende-se dos 0 °C aos 40 °C.

Verificar o nível do óleo (figura 1)

Verifique o nível do óleo com o motor parado e colocado sobre uma superfície plana.

Limpe eventuais corpos estranhos ou sujidade da zona de enchimento de óleo.

1. Desenrosque a vareta de medição do nível de óleo (A), extraia-a e limpe-a.
2. Introduza a vareta (A) no bocal de enchimento do óleo até prender (não a enrosque) e, em seguida, volte a retirá-la.
3. Se o nível do óleo estiver perto ou abaixo da marca inferior da vareta (B), adicione óleo até o respectivo nível ficar à altura da marca superior da vareta.
4. Volte a introduzir a vareta no depósito e enrosque-a.



Um nível de óleo baixo pode danificar o motor.

Enchimento com combustível



A tampa de enchimento de combustível está localizada no depósito do combustível, tendo um rótulo com o símbolo de uma bomba de gasolina.

1. Remova a tampa do depósito de combustível (posição 3 do índice de peças).
2. Encha o depósito com combustível até à borda inferior do bocal de enchimento. Não encha o tanque demasiado!
3. Volte a colocar a tampa no depósito, apertando-a bem

Recomendações relativas ao combustível

- Use gasolina limpa, fresca e sem-chumbo com pelo menos 85 octanas
- Compre o combustível em quantidades suficientes para serem consumidas dentro de um período de, no máximo, 30 dias (vide armazenamento)
- Pode ser utilizada gasolina com um teor de etanol de, no máximo, 10 % ou de 15 % de MTBE (agente anti-detonante)
- Nunca misture a gasolina com óleo

Colocação em funcionamento

Aviso - Perigo de envenenamento!

Nunca coloque o motor em funcionamento em espaços fechados.

Aviso - Perigo de explosão!

Nunca utilize qualquer líquido de arranque sob pressão.

Aviso - Peças em movimento!

Mantenha os membros afastados de peças em movimento.

Atenção - Perigo de retrocesso elástico do cabo de arranque!

O cabo de arranque pode retroceder para o motor mais depressa do que pode ser libertado.

- Leia o manual de instruções dos aparelhos antes de colocar o motor em funcionamento
- Coloque o motor em funcionamento e opere-o sempre só ao ar livre
- Coloque o motor em funcionamento sempre só com ele na horizontal
- Verifique o nível do óleo
- Prenda os cabelos compridos e remova todas as jóias
- Nunca use peças de vestuário largas ou soltas
- Use sapatos sólidos e com solas antideslizantes
- Nunca incline o motor mais de 15° em qualquer direcção

Arranque do motor

1. Abra a válvula de combustível (figura 3 C) *.
2. Arranque o motor da forma indicada no manual de instruções do corta-relva.

 A velocidade do motor não pode ser alterada!

Atenção - Perigo de queimadura!

Quando em funcionamento, os motores produzem calor. Os componentes do motor e, de modo especial, o escape, atingem temperaturas muito elevadas.

- Mantenha as mãos e os pés afastados de componentes rotativos do motor
 - Mantenha corpos estranhos inflamáveis afastados das zonas do escape e do cilindro
 - Deixe o escape, o cilindro e as nervuras de ventilação arrefecerem antes de tocar neles
- * conforme a versão

Armazenamento

Atenção!

Nunca armazene o motor em frente de chamas sem proteção nem de fontes de calor; perigo de incêndio e/ou de explosão!

- Leia o manual de instruções do equipamento de jardinagem antes de armazenar o motor
- Deixe o motor arrefecer
- Armazene o motor num espaço bem ventilado, afastado de chamas desprotegidas e de fontes de calor
- Evite armazenar o motor nas seguintes zonas:
 - Perto de chamas desprotegidas
 - Perto de fontes de calor
 - Em locais onde sejam operados motores eléctricos
 - Em locais onde sejam utilizadas ferramentas eléctricas
- Se o(s) motor(es) ficar(em) armazenado(s) durante mais de 30 dias, drene o combustível do depósito, ou adicione-lhe um agente estabilizador para o proteger. Se não o fizer, poder-se-ão formar depósitos no sistema do combustível

Manutenção

Perigo!

Desligue sempre o motor e proteja-o contra uma colocação em funcionamento acidental antes de realizar qualquer ajuste, manutenção ou reparação.

- Desligue o cabo de ignição (posição 6 do índice de peças) da vela de ignição e mantenha-o afastado dessa vela

Ajuste do carburador

i Os ajustes do carburador só podem ser levados a cabo por centros de assistência técnica autorizados ou pelo serviço de assistência técnica da marca.

Verificação da faísca de ignição

i As faíscas podem provocar incêndios ou choques eléctricos.

- Utilize um equipamento próprio para testar as faíscas
- Nunca verifique as faíscas com a vela de ignição desmontada

Reparações

i As reparações só podem ser levadas a cabo por centros de assistência técnica autorizados ou pelo serviço de assistência técnica da marca.

- Utilize sempre só peças sobressalentes originais AL-KO!

Manutenção e conservação

⚠ Perigo!

Desligue sempre o motor e proteja-o contra uma colocação em funcionamento acidental antes de realizar qualquer ajuste, manutenção ou reparação.

- Antes de realizar qualquer trabalho de manutenção ou de conservação, retire sempre o conector da vela de ignição
- Nunca lave o aparelho com uma mangueira! Uma eventual penetração de água (sistema de ignição, carburador, etc.) pode dar azo a avarias ou a funcionamentos errados
- Limpe o aparelho após cada utilização
- Cumpra o plano de manutenção
- Cumpra os intervalos horários ou anuais, conforme os que ocorrerem primeiro
- Em caso de utilização em condições de operação mais difíceis será necessária uma manutenção mais frequente

Mudança do filtro do ar (figura 2)

Limpe regularmente o filtro do ar. Substitua um filtro do ar danificado.

1. Retire a tampa do filtro do ar (D).

2. Extraia o filtro (E) e bata cuidadosamente com ele numa superfície dura até ter conseguido remover toda a sujidade. Nunca use escovas! Volte a montar o filtro.
3. Volte a colocar a tampa do filtro do ar e a fechá-la corretamente.

Mudança do óleo (figura 4)

Verifique regularmente o nível do óleo (figura 1).

Verifique o nível do óleo a cada 8 horas de operação ou diariamente, antes de colocar o motor em funcionamento (vide as recomendações relativas ao óleo).

⚠ Aviso!

Antes de poder escoar o óleo, terá de ter esvaziado o depósito de combustível e de ter fechado a válvula de combustível. Se não o fizer, corre o risco de incêndio e de explosão provocados por combustível que saia do respectivo depósito.

i Drene o óleo usado enquanto o motor estiver quente. O óleo quente drena não só mais rapidamente, como se drena completamente.

1. Para drenar o depósito de combustível, deixe o motor em funcionamento até o combustível se esgotar.
2. Remova o conector da vela de ignição (posição 6 do índice de peças).
3. Utilize um recipiente adequado para recolher o óleo.
4. Desenrosque a vareta de medição do nível de óleo (posição 5 do índice de peças).
5. Incline o motor sobre o lado (figura 4), para o recipiente de recolha, de modo a que o óleo possa sair todo pelo bocal de enchimento de óleo (A).
6. Volte a colocar o motor na horizontal.
7. Encha com óleo novo (SAE 10W-30, quantidade: 0,6 l).
8. Volte a introduzir a vareta no depósito e enrosque-a.

i Elimine o óleo usado de forma ecológica.

Manutenção da vela de ignição

Aviso!

Nunca verifique se são produzidas faíscas com a vela de ignição desmontada.

A distância entre os eléctrodos da vela de ignição (G) tem de estar compreendida entre 0,6 mm e 0,8 mm, pelo menos.

- Nunca coloque o motor em funcionamento sem a vela de ignição montada



Uma vela de ignição errada pode causar danos no motor.

Limpeza do motor

Atenção - Perigo de incêndio!

Remova eventuais corpos estranhos inflamáveis das zonas do escape e do cilindro.

Limpe regularmente a sujidade do motor com um pano (ou um bocado de desperdício) ou uma escova.

Limpe as aberturas de ventilação.



Nunca lave o motor com uma mangueira. Limpe-o com um pano (ou um bocado de desperdício) ou uma escova.

Limpe o circuito de refrigeração. De tempos a tempos, limpe também as superfícies e as nervuras de ventilação internas para prevenir um sobreaquecimento.

Plano de manutenção

Cumpra os intervalos horários ou anuais, conforme os que ocorrerem primeiro. Em caso de utilização em condições de operação mais difíceis será necessária uma manutenção mais frequente.

Após as primeiras 5 horas
Mude o óleo
A cada 5 horas ou diariamente, antes da utilização
Verifique o nível do óleo Limpe a zona do silencioso e os elementos de comando

A cada 25 horas ou de 3 em 3 meses
Limpe o filtro do ar; limpe mais frequentemente se houver uma maior acumulação de pó ou de outro contaminante no ar
A cada 50 horas ou anualmente
Mude o óleo Verifique o silencioso e o pára-chispas
Anualmente
Substitua o filtro do ar Substitua a vela de ignição Limpe o circuito de refrigeração a ar; limpe mais frequentemente se houver uma maior acumulação de pó ou de outro contaminante no ar
De 2 em 2 anos
Substitua o filtro do combustível (J)

Peças sobressalentes

Vela de ignição recomendada: F6RTC

Poderá obter as peças sobressalentes junto de um agente autorizado ou do nosso serviço de assistência técnica.

Assistência técnica

Caso necessite de assistência técnica poderá contar com todo o apoio do nosso serviço de assistência técnica.

AL-KO Geräte GmbH Kundendienst

Industriestrasse 1

89359 Kötz, Alemanha

Eliminação



Nunca deite os aparelhos usados para o lixo doméstico.

Seja a embalagem, seja o aparelho ou os acessórios são feitos de materiais recicláveis, devendo, por conseguinte, ser correspondentemente eliminados.

Ajuda para detectar e eliminar avarias

Avaria	Ajuda
O motor não arranca	<ul style="list-style-type: none">■ Abasteça de combustível■ Drene o combustível velho, que tenha estado armazenado durante um período longo (sem que lhe tenha sido adicionado qualquer estabilizador) e substitua por combustível novo e limpo■ Verifique a vela de ignição, substitua-a se necessário■ Seque as velas de ignição, se estiverem molhadas, e volte a montá-las■ Limpe o filtro do ar
Funcionamento irregular	<ul style="list-style-type: none">■ Entre em contacto com a assistência técnica autorizada

Caso não consiga eliminar a avaria com a ajuda desta tabela, terá de se dirigir à assistência técnica autorizada a fim de que o aparelho seja então reparado.

Tome nota do número de série do motor e da data de compra. Irá precisar destas informações para encomendar peças sobressalentes ou de substituição, quando nos quiser colocar qualquer questão técnica ou quando tiver qualquer dúvida sobre a garantia.

Número de série do motor:

Data de compra:

Garantia

Os eventuais erros de fabricação ou de materiais serão eliminados por nós durante o prazo de prescrição para direitos por causa de defeitos segundo o nosso critério, através de reparação ou substituição. O prazo de prescrição é definido de acordo com a legislação do país no qual o aparelho foi comprado.

A nossa declaração de garantia só é válida com:

- Manejo adequado do aparelho
- Observação do manual de utilização
- Utilização de peças de reposição originais

A garantia fica anulada em caso de:

- Tentativas de reparação no aparelho
- Modificações técnicas no aparelho
- utilização não corrente (por exemplo, utilização comercial, industrial ou comunal)

Ficam excluídos da garantia:

- Danos no verniz que representam sinais normais de uso
- Peças de desgaste que são indicadas no cartão de peças de reposição com o sinal XXX XXX (X)

Em caso de necessidade da garantia, entre em contato com o seu revendedor ou o ponto de serviço ao cliente mais próximo, juntamente com esta declaração de garantia e com a factura da compra. Através desta declaração de garantia, os direitos legais do comprador por causa de defeitos permanecem inalterados em relação ao vendedor.

Informazioni sul manuale

- Leggere attentamente questo manuale prima della messa in funzione: questo è un prerequisito per il funzionamento sicuro e l'utilizzo impeccabile dell'apparecchio.
- Osservare le indicazioni di sicurezza e le avvertenze contenute nel presente manuale e sul motore.
- Questo manuale è parte permanente del prodotto descritto e dovrà essere consegnato all'acquirente in caso di vendita.
- In aggiunta, osservare sempre anche le istruzioni per l'uso del tosaerba

Legenda



Importante!

L'osservanza scrupolosa di questa avvertenza può evitare danni a persone e/o a cose.



Indicazioni speciali per una migliore comprensione e un miglior utilizzo.

Indicazioni di sicurezza sul motore

	IMPORTANTE I motori producono monossido di carbonio, un gas nocivo inodore e incolore. L'inalazione di monossido di carbonio può provocare nausea, svenimenti o addirittura la morte. Avviare e far funzionare il motore all'aperto. Non avviare né far funzionare il motore in ambienti chiusi, neppure con porte e finestre aperte.
	Leggere il manuale
	I carburanti e i vapori che essi sprigionano sono estremamente infiammabili ed esplosivi. L'avviamento del motore dà luogo alla formazione di scintille, che possono incendiare gas infiammabili che si trovino nelle vicinanze. I detriti infiammabili quali foglie, erba ecc. possono prendere fuoco.
	Attenzione pericolo! Tenere lontano mani e piedi dagli utensili di taglio.

Descrizione del prodotto

In questa documentazione si descrivono vari tipi di motori a combustione. I tipi si distinguono per potenza, cilindrata e dotazione (avviatore elettrico).

Identifich il Suo modello sulla base delle immagini, della descrizione e della targhetta.

Uso conforme

Questo motore è stato concepito come meccanismo di trazione per tosaerba per uso privato.

Qualsiasi altra applicazione diversa sarà considerata non conforme.

Indicazioni di sicurezza

- Utilizzare il motore solo in perfette condizioni tecniche
- Non mettere fuori uso i dispositivi di sicurezza e di protezione
- Indossare protezioni per le orecchie
- Avviare e far funzionare il motore solo all'aperto; è vietato il funzionamento in ambienti chiusi, persino con porte e finestre aperte.
- Non azionare il motore sotto l'effetto di alcool, droghe o farmaci
- L'apparecchio non dovrà essere utilizzato da bambini o da qualsiasi altra persona che non sia al corrente delle istruzioni per l'uso
- Osservare le disposizioni locali in quanto all'età minima degli operatori
- Osservare le disposizioni specifiche dei diversi paesi relative agli orari di funzionamento
- In aggiunta, osservare sempre anche le indicazioni di sicurezza contenute nelle istruzioni del tosaerba



Attenzione!

I gas di scarico generati da questo prodotto contengono sostanze chimiche che, in base ai risultati di ricerche dello Stato nordamericano della California, provocano cancro, difetti congeniti o danni agli organi riproduttivi.



Dati tecnici

Motore	Tech 120 OHV	Tech 135 OHV	Tech 165 OHV
Lunghezza x larghezza x altezza	390 x 370 x 230 mm	420 x 360 x 290 mm	420 x 360 x 290 mm
Peso a secco	13 kg	12,5 kg	14 kg
Cilindrata (alesaggio x corsa)	118 cm ³ (60 x 42 mm)	135 cm ³ (64 x 42 mm)	163 cm ³ (68 x 45 mm)
Potenza	1,8 kW / 2850 giri/min	2,0 kW / 2850 giri/min	2,5 kW / 2850 giri/min
Capacità olio motore	0,6 l	0,6 l	0,6 l
Capacità serbatoio benzina	1,3 l	1,3 l	1,3 l
Sistema di raffreddamento	Raffreddamento ad aria	Raffreddamento ad aria	Raffreddamento ad aria
Impianto di accensione	Accensione magnetica a transistor	Accensione magnetica a transistor	Accensione magnetica a transistor
Rotazione albero motore	in senso orario	in senso orario	in senso orario
Distanza elettrodi candela di accensione	0,6 mm - 0,8 mm	0,6 mm - 0,8 mm	0,6 mm - 0,8 mm

Trasporto

- Trasportare il motore solo a serbatoio carburante vuoto
- Trasportare il motore sempre con la candela verso l'alto; in caso contrario, può verificarsi quanto segue:
 - Formazione di fumo
 - Difficoltà nell'accensione
 - Formazione di fuliggine nella candela

Controllo prima del funzionamento



Attenzione!

Prima della messa in funzione, effettuare sempre un controllo visivo. In presenza di parti di funzionamento e/o di fissaggio allentate, danneggiate o usurate, non si dovrà utilizzare l'apparecchio.

Verifica delle condizioni generali del motore

- Controllare il lato esterno e inferiore del motore per constatare eventuali segni di perdite di olio o benzina
- Segni di danneggiamento
- Che tutte le viti e i bulloni siano avvitati saldamente
- Che tutte le protezioni e le coperture siano applicate
- Livello carburante
- Livello olio motore
- Insetto filtro dell'aria

Rifornimento di carburante

Sicurezza



Attenzione - Pericolo di incendio!

La benzina è altamente infiammabile.

Durante l'avviamento del motore si sprigionano scintille, le quali possono incendiare gas infiammabili che si trovino nelle vicinanze.

I detriti infiammabili quali foglie, erba ecc. possono prendere fuoco.

- Conservare la benzina solo in appositi contenitori
- Fare rifornimento di carburante solo all'aperto
- Astenersi dal fumare durante il rifornimento
- Non aprire il tappo del serbatoio a motore in funzione o quando è caldo
- Sostituire i serbatoi o i tappi del serbatoio danneggiati
- Chiudere sempre il tappo del serbatoio saldamente
- In caso di fuoriuscita di benzina:
 - Non avviare il motore
 - Evitare qualsiasi tentativo di accensione
 - Pulire l'apparecchio
 - Prima di procedere a un ulteriore rifornimento di benzina, far raffreddare il motore ed evitare rovesciamenti.



Avvertenza!

Rabboccare l'olio prima della messa in funzione.

Rabbocco dell'olio (figura 1)

1. Svitare l'astina di livello olio (A) e rabboccare l'olio.
2. Riavvitare l'astina di livello olio.

Consigli sull'olio

L'olio per motore influenza in modo decisivo le prestazioni e la vita utile del motore. Utilizzare un olio motore che soddisfi i requisiti per la categoria di servizio API SF o superiori (o equivalenti).

Controllare l'etichetta sul servizio API sul serbatoio dell'olio per assicurarsi che contenga le lettere SF o quelle corrispondenti a una categoria superiore (o equivalente).

Per un utilizzo generico si consiglia SAE 10W-30. La gamma di temperatura di funzionamento consigliata per questo motore è compresa tra 0 °C e 40 °C.

Controllo del livello dell'olio (figura 1)

Controllare il livello dell'olio motore a motore fermo e in posizione orizzontale.

Pulire la zona di rabbocco olio da eventuali impurità.

1. Svitare l'astina di livello olio (A) e pulirla con un panno.
2. Inserirli nel bocchettone di riempimento fino in fondo (non stringere troppo), dopodiché rimuoverla nuovamente.
3. Se il livello dell'olio è vicino o al di sotto della tacca di livello inferiore dell'astina (B), rabboccare l'olio consigliato fino a raggiungere la tacca di livello superiore.
4. Riavvitare l'astina di livello olio.



Un livello dell'olio troppo basso può danneggiare il motore.

Rifornimento di carburante



Il tappo del serbatoio si trova sul serbatoio del carburante ed è contrassegnato con il simbolo "pompa" (stazione di servizio).

1. Rimuovere il tappo del serbatoio (num. 3 della tabella dei componenti).

2. Riempire il serbatoio fino al bordo inferiore del bocchettone di riempimento. Non riempire in eccesso!
3. Riavvitare saldamente il tappo del serbatoio

Consigli sul carburante

- Utilizzare benzina normale pulita, fresca e senza piombo con un contenuto minimo di ottano pari a 85
- Acquistare il carburante in quantità tale che possa essere utilizzato entro 30 giorni (vedi stoccaggio)
- Sono accettabili benzine con un contenuto di etanolo massimo del 10 % o con un contenuto di MTBE massimo del 15 % (protezione antidetonante)
- Non mischiare la benzina con l'olio

Messa in funzione



Attenzione - Rischio di intossicazione!

Non fare mai funzionare il motore in ambienti chiusi.



Attenzione - Rischio di esplosione!

Non utilizzare fluidi di avviamento che stiano sotto pressione.



Attenzione - Parti rotanti!

Tenere lontani gli arti superiori dalle parti in movimento dell'apparecchio.



Attenzione - Rischio di contraccolpi!

La fune di avviamento può ritornare al motore prima ancora di poter essere rilasciata.

- Prima di avviare il motore, consultare il manuale d'uso del tosaerba
- Avviare e far funzionare il motore solo all'aperto
- Avviare il motore solo in posizione orizzontale
- Controllare il livello dell'olio
- Raccogliere i capelli lunghi e rimuovere i gioielli
- Non indossare indumenti larghi
- Indossare robuste scarpe antiscivolo
- Non far funzionare il motore in una posizione inclinata superiore ai 15°

Come avviare il motore

1. Aprire il rubinetto della benzina (figura 3 C) *Avviare il motore secondo il manuale d'uso del tosaerba.

i Non è possibile regolare la velocità di rotazione!

! Attenzione - Rischio di combustione!

I motori in funzione sprigionano calore. Le parti del motore, specialmente il terminale di scarico, si surriscaldano.

- Tenere mani e piedi lontani dalle parti rotanti
- Tenere i detriti infiammabili lontani dalla zona del terminale di scarico e dei cilindri
- Far raffreddare il terminale di scarico, i cilindri e le alette di raffreddamento prima di toccarli

* a seconda della versione

Stoccaggio

! Importante!

Non conservare il motore in prossimità di fiamme libere o fonti di calore – Pericolo di incendio e/o di esplosione!

- Prima di immagazzinare il motore, consultare il manuale d'uso del tosaerba
- Far raffreddare il motore
- Conservare il motore in un locale ben aerato e non in prossimità di fiamme libere o di fonti di calore
- Durante lo stoccaggio evitare quanto segue:
 - Prossimità di fiamme libere
 - Prossimità di fonti di calore
 - Zone in cui vengano azionati motori elettrici
 - Zone dove vengano impiegati utensili elettrici
- Se il motore sarà conservato per più di 30 giorni, svuotare il serbatoio carburante o proteggere mediante uno stabilizzatore; in caso contrario si formeranno depositi nel sistema di carburante

Manutenzione

! Pericolo!

Prima di qualsiasi intervento di calibrazione, riparazione e manutenzione, scollegare e assicurare sempre il motore.

- Scollegare il cavo della candela (num. 6 della tabella dei componenti) e tenerlo lontano dalla candela

Regolazione del carburatore

i Qualsiasi regolazione del carburatore dovrà essere eseguita solo da personale qualificato autorizzato o dal nostro servizio clienti.

Controllo della scintilla della candela

i Le scintille possono provocare incendi o scosse elettriche.

- Utilizzare uno spark tester adeguato
- Non controllare mai le scintille delle candele a candela smontata

Riparazioni

i Le riparazioni dovranno essere eseguite esclusivamente da personale qualificato autorizzato o dal nostro servizio clienti.

- Utilizzare esclusivamente ricambi originali AL-KO!

Manutenzione e cura

! Pericolo!

Prima di qualsiasi intervento di calibrazione, riparazione e manutenzione, scollegare e assicurare sempre il motore.

- Prima di procedere a qualsiasi intervento di manutenzione o pulizia, scollegare la spina della candela
- Non spruzzare acqua sull'apparecchio! Infiltrazioni di acqua (nel sistema di accensione, nel carburatore...) possono causare guasti
- Pulire l'apparecchio dopo ogni utilizzo
- Rispettare il piano di manutenzione
- Rispettare gli intervalli orari o annuali, a seconda di quale si verifica prima
- Quando si opera in condizioni avverse, si renderà necessaria una manutenzione più frequente

Sostituzione del filtro dell'aria (figura 2)

Pulire il filtro dell'aria regolarmente. Sostituire i filtri dell'aria danneggiati.

1. Smontare il coperchio del filtro dell'aria (D).
2. Sfilare il filtro (E) e batterlo su una superficie dura per rimuovere la sporcizia. Non spazzolare! Rimontare il filtro.
3. Riposizionare il coperchio del filtro dell'aria e chiuderlo saldamente.

Sostituzione dell'olio (figura 4)

Controllare regolarmente il livello dell'olio (figura 1).

Verificare il livello dell'olio ogni 8 ore di funzionamento o giornalmente prima di avviare il motore (vedi consigli sull'olio).

Attenzione!

Prima di scaricare l'olio è necessario svuotare il serbatoio del carburante e il rubinetto del carburante deve essere chiuso. Diversamente c'è il rischio di incendio ed esplosione a causa di fuoriuscite di carburante.

 Rilasciare l'olio usato a motore caldo: l'olio caldo fuoriesce rapidamente e completamente.

1. Per svuotare i serbatoi di carburante, lasciare azionato il motore fino a farlo spegnere per assenza di carburante.
2. Scollegare la spina della candela (num. 6 della tabella dei componenti).
3. Per raccogliere l'olio, posizionare un recipiente adatto sotto il motore.
4. Svitare l'astina di livello olio (num. 5 della tabella dei componenti).
5. Inclinare il motore lateralmente (figura 4) sopra il recipiente di raccolta, in modo che l'olio possa drenare completamente dal bocchettone di riempimento (A).
6. Riportare il motore in posizione orizzontale.
7. Introdurre l'olio nuovo (SAE 10W-30, quantità: 0,6 l).
8. Riavvitare l'astina di livello olio.

 Smaltire l'olio usato in modo rispettoso dell'ambiente.

Manutenzione delle candele

Attenzione!

Non verificare mai la presenza di scintille a candela smontata.

La distanza degli elettrodi della candela di accensione deve corrispondere a (G) 0,6 mm - 0,8 mm.

- Non avviare mai il motore senza candela

 Una candela non adeguata può danneggiare il motore.

Pulizia del motore

Importante - Pericolo di incendio!

Rimuovere eventuali detriti infiammabili dal terminale di scarico e dalla zona dei cilindri.

Rimuovere regolarmente con un panno o una spazzola eventuali impurità dal motore.

Pulire i fori di raffreddamento.

 Non spruzzare acqua sul motore. Per pulirlo, utilizzare una spazzola o un panno.

Pulire il sistema di raffreddamento. Se necessario, per evitare un surriscaldamento pulire anche le alette di raffreddamento e le superfici interne.

Piano di manutenzione

Rispettare gli intervalli orari o annuali, a seconda di quale si verifica prima. Quando si opera in condizioni avverse, si renderà necessaria una manutenzione più frequente.

Dopo le prime 5 ore
Sostituire l'olio
Ogni 5 ore o giornalmente prima dell'utilizzo
Controllare il livello dell'olio Pulire la zona circostante alla marmitta e i comandi
Ogni 25 ore od ogni 3 mesi
Pulire il filtro dell'aria; in caso di grandi quantità di polvere o di detriti nell'aria, pulire con maggior frequenza

Ogni 50 ore o una volta l'anno
Sostituire l'olio Controllare la marmitta e il parascintille
Una volta l'anno
Sostituire il filtro dell'aria Sostituire la candela Pulire il sistema di raffreddamento dell'aria; in caso di grandi quantità di polvere o di detriti nell'aria, pulire con maggior frequenza
ogni 2 anni
Sostituire il filtro della benzina (J)

Ricambi

Candela di accensione raccomandata: F6RTC

I ricambi sono disponibili presso i rivenditori autorizzati o presso il nostro servizio clienti.

Assistenza

In caso di assistenza Vi offriremo un ampio supporto.

AL-KO Geräte GmbH
Kundendienst

Industriestrasse 1

89359 Kötz

Smaltimento



**Non smaltire gli apparecchi
dismessi nei rifiuti domestici!**

L'imballaggio, l'apparecchio e gli accessori sono realizzati con materiali riciclabili e devono quindi essere smaltiti di conseguenza.

Risoluzione dei guasti

Guasto	Azione
Il motore non si avvia	<ul style="list-style-type: none"> ■ Fare rifornimento di benzina ■ Rilasciare la benzina vecchia e conservata a lungo (senza stabilizzatore) e sostituirla con della benzina pulita ■ Controllare le candele e sostituirle dove necessario ■ Asciugare le candele bagnate prima di reinserirle ■ Pulire il filtro dell'aria
Funzionamento irregolare	<ul style="list-style-type: none"> ■ Recarsi presso un centro assistenza clienti

I guasti che non possano essere risolti con l'aiuto di questa tabella, dovranno essere risolti dal personale di un centro autorizzato.

Vi preghiamo di indicare qui sotto il numero di serie del motore e la data di acquisto. Avrete bisogno di queste informazioni per ordinare pezzi di ricambio, per questioni tecniche e per eventuali richieste di garanzia.

Numero di serie motore:

Data di acquisto:

Garanzia

A nostra discrezione eliminiamo, tramite riparazione o sostituzione, eventuali difetti nei materiali o vizi di produzione presenti nell'apparecchio nel termine legale di prescrizione dei relativi diritti di reclamo. Il termine di prescrizione è determinato in base alla legge vigente nel paese in cui l'apparecchio è stato acquistato.

Il nostro impegno di garanzia è valido esclusivamente se si verificano le seguenti condizioni: La garanzia perde validità in caso di:

- uso corretto dell'apparecchio
- rispetto delle istruzioni per l'uso
- utilizzo di pezzi di ricambio originali
- tentativi di riparazione dell'apparecchio
- modifiche tecniche all'apparecchio
- uso non conforme alle prescrizioni (ad es. impiego industriale o comunale)

Sono esclusi dalla garanzia:

- danni alla verniciatura imputabili alla normale usura
- Parti soggette a usura contrassegnate nella scheda dei pezzi di ricambio con un riquadro XXX XXX (X)

Per usufruire della garanzia in caso di necessità rivolgersi al proprio rivenditore o al centro assistenza clienti autorizzato più vicino presentando questa dichiarazione di garanzia e la prova d'acquisto. Il presente impegno di garanzia non modifica i diritti legali di reclamo per vizi dell'acquirente nei confronti del venditore.

Om denne håndbog

- Læs denne dokumentation før idrifttagning. Dette er forudsætningen for sikkert arbejde og fejlfri håndtering.
- Overhold sikkerheds- og advarselshenvisningerne i denne dokumentation og på motoren.
- Denne dokumentation er en permanent bestanddel af det beskrevne produkt og bør ved afhænging medoverdrages til køberen.
- Overhold altid yderligere brugsanvisningen til plæneklipperen

Tegnforklaring



Pas på!

Ved at følge disse advarselshenvisninger nøjagtigt kan man undgå person- og / eller tingskader.



Særlige henvisninger for en bedre forståelse og håndtering.

Sikkerhedshenvisninger på motoren

	<p>BEMÆRK!</p> <p>Motorer genererer kulmonoxid, en lugtløs, farveløs, giftig gas.</p> <p>Hvis kulmonoxid indåndes, kan der opstå kvalme, besvimelse eller dødsfald.</p> <p>Start motoren i det fri og lad den køre.</p> <p>Motoren må ikke startes eller køre i lukkede rum, heller ikke hvis døre og vinduer er åbnede.</p>
	Læs anvisningen
	<p>Kraftstof og kraftstoffdampe er ekstremt let antændelige og eksplosive.</p> <p>Ved motorstart genereres gnister. Gnister kan antænde antændelige gasser i nærheden.</p> <p>Brændbare fremmedlegemer som løv, græs osv., kan antænde sig.</p>
	<p>Obs fare!</p> <p>Hold hænder og fødder væk fra skæreværktøjer.</p>

Produktbeskrivelse

Denne dokumentation indeholder beskrivelser af flere typer forbrændingsmotorer. Typerne adskiller sig i ydelse, slagvolumen og udstyr (elstarter).

Identificer din model ved hjælp af produktbillederne, beskrivelsen og typeskiltet.

Bestemmelsesmæssig anvendelse

Denne forbrændingsmotor er konciperet til plæneklippere til privatbrug.

En anden derudover gående anvendelse gælder som ikke tilsigtet.

Sikkerhedshenvisninger

- Motoren må kun bruges i teknisk upåklagelig tilstand
- Sikkerheds- og beskyttelsesanordningerne må ikke sættes ud af kraft.
- Bær høreværn
- Start og brug kun motoren i det fri; drift i lukkede rum er ikke tilladt - heller ikke med åbnede døre og vinduer.
- Motoren må ikke betjenes under påvirkning af alkohol, stoffer eller medikamenter
- Børn og andre personer, der ikke kender brugsanvisningen, må ikke bruge apparatet
- Overhold lokale bestemmelser vedrørende operatørens mindstealder
- Overhold landsspecifikke bestemmelser for driftstiderne
- Overhold altid yderligere sikkerhedshenvisningerne i brugsanvisningen til plæneklipperen



Advarsel!



De af dette produkt genererede motorudstødninger indeholder kemikalier, der iht. forskningsresultater fra Californien forårsager kræft, fødselsfejl eller skade på forplantningsorganerne.

Tekniske data

Motorstype	Tech 120 OHV	Tech 135 OHV	Tech 165 OHV
Længde x bredde x højde	390 x 370 x 230 mm	420 x 360 x 290 mm	420 x 360 x 290 mm
Egenvægt	13 kg	12,5 kg	14 kg
Cylindervolumen (boring x slag)	118 cm ³ (60 x 42 mm)	135 cm ³ (64 x 42 mm)	163 cm ³ (68 x 45 mm)
Effekt	1,8 kW / 2850 o/min	2,0 kW / 2850 o/min	2,5 kW / 2850 o/min
Motorolie - påfyldningsmængde	0,6 l	0,6 l	0,6 l
Tankindhold benzin	1,3 l	1,3 l	1,3 l
Kølesystem	Luftkøling	Luftkøling	Luftkøling
Tænding	Transistor - magnettænding	Transistor - magnettænding	Transistor - magnettænding
Motorakseldrejning	med uret	med uret	med uret
Elektrodeafstand tændrør	0,6 mm - 0,8 mm	0,6 mm - 0,8 mm	0,6 mm - 0,8 mm

Transport

- Motoren må kun transporteres med tom kraftstoftank
- Motoren må altid kun transporteres med tændrøret opad, ellers opstår der:
 - Røgdudvikling
 - Svær start
 - Tilsodet tændrør

Kontrol før driften



Advarsel!

Før idrifttagning skal der altid gennemføres en synskontrol. Apparatet må ikke bruges med løse, beskadigede eller slidte drifts- og / eller fastgørelsesdele.

Kontrollér motorens almentilstand

- Motorens udvendige side og undersiden skal kontrolleres for tegn på en olie- eller benzinlækage
- Tegn på beskadigelser
- At alle skruer og møtrikker spændt
- At alle afskærmninger og afdækninger er anbragt
- Kraftstofniveau
- Motorolieniveau
- Luftfilteranvendelse/Påfyld driftsstoffer

Sikkerhed



Advarsel - brandfare!

Benzin er i høj grad antændelig. Ved motorstart genereres der gnister; disse kan antænde antændelige gasser i nærheden. Brændbare fremmedlegemer som løv, græs o.lign., kan antænde sig.

- Opbevar kun benzin i de dertil beregnede beholdere
- Tank kun op i det fri
- Ryg ikke ved tankning
- Tankdækslet må ikke åbnes, mens motoren er varm eller kører
- Udskift beskadiget tank eller tankdæksel
- Luk altid tankdækslet fast
- Hvis der er løbet benzin ud:
 - Start ikke motoren
 - Undgå tændforsøg
 - Rengør apparatet
 - Lad motoren køle af før fornyet påfyldning af benzin, og undgå rystelse.



Forsigtig!

Påfyld olie før idrifttagning.

Påfyld olie (billede 1)

1. Skru oliepinden (A) ud og påfyld olie.
2. Skru oliepinden i igen.

Anbefalinger vedrørende olie

Motorolie er en udslagsgivende faktor for motorens effekt og levetid. Anvend en motorolie, der opfylder kravene til API-serviceklassen SF eller højere (hvh. ligeværdig).

Kontrollér API-service-etiketten på oliebeholderen, så det er sikret, at den indeholder bogstaverne SF eller bogstaverne for en højere klasse (hvh. ligeværdig).

SAE 10W-30 anbefales til almindelig brug. Det anbefalede driftstemperaturområde for denne motor andrager 0 °C til 40 °C.

Olieniveauekontrol (billede 1)

Kontrollér motorens olieniveau ved standset og vandret stående motor.

Rengør oliepåfyldningsområdet fra fremmedlegemer.

1. Skru oliepinden (A) ud og tør den af.
2. Før oliepinden (A) ind i oliepåfyldningsstudsens, til den sidder på (må ikke strammes), og tag den ud igen.
3. Hvis olieniveauet ligger under eller i nærheden af den nederste afmærkning på målepinden (B), skal der fyldes op med olie til den øverste afmærkning.
4. Skru oliepinden i igen.



Lav oliestand kan forårsage motorskader.

Fyld benzin på



Tankdækslet befinder sig på benzintanken og er forsynet med symbolet "benzinstander" (tankstation).

1. Tag tankdækslet af (oversigt over dele pos. 3).
2. Fyld tanken op til den nederste kant af påfyldningsstudsens. Må ikke overfyldes!
3. Skru tankdækslet fast på igen

Anbefalinger om kraftstof

- Anvend ren, frisk, blyfri normalbenzin med et mindsteoktantal på 85
- Køb kraftstof i mængder, der kan bruges inden for 30 dage (se opbevaring).
- Benzin med op til 10 % ethanol-andel eller op til 15 % MTBE-andel (antibankebeskyttelsesmiddel) er acceptabel
- Bland ikke benzin med olie

Idrifttagning



Advarsel - fare for forgiftning!

Lad aldrig motoren køre i lukkede rum.



Advarsel - eksplosionsfare!

Anvend ingen startvæske, der står under tryk.



Advarsel - roterende dele!

Hold lemmerne på afstand af apparatets bevægelige dele.



Bemærk - fare for tilbageslag!

Startsnoren kan springe hurtigere tilbage til motoren, end snoren kan slippes.

- Læs brugsanvisningen til plæneklipperen, før motoren tages i drift
- Start motoren i det fri og lad den køre
- Start kun motoren i vandret position
- Kontrollér olieniveauet
- Sæt langt hår op, og tag smykker af
- Bær ikke løst siddende beklædning
- Bær fast, skridsikert fodtøj
- Betjen ikke motoren i skrå positioner over 15° hældning

Start motoren

1. Åbn benzinhanen (billede 3 C) *.
2. Start motoren iht. plæneklipperens brugsanvisning.



En omdrejningstalsregulering er ikke mulig!



Bemærk - forbrændingsfare!

Løbende motorer genererer varme. Motordele, især udstødningen, bliver ekstremt varme.

- Hold hænder og fødder på afstand af roterende dele
- Hold brændbare fremmedlegemer på afstand af udstødnings- og cylinderområde
- Lad udstødning, cylinder og køleribber køle af før betjening

* *alt efter udførelse*

Opbevaring



Pas på!

Opbevar ikke motoren foran åbne flammer eller varmekilder - fare for brand og / eller eksplosion!

- Læs brugsanvisningen til plæneklipperen, før motoren opbevares
- Lad motoren køle af
- Opbevar motoren i et godt ventileret rum, ikke i nærheden af åbne flammer eller varmekilder
- Undgå følgende områder ved opbevaring:
 - Nærhed til åbne flammer,
 - Nærhed til varmekilder,
 - Hvor der bruges el-motorer
 - Hvor der bruges el-værktøj
- Ved motorer, der opbevares mere end 30 dage, skal kraftstoffet aftappes eller beskyttes med en stabilisator, da der ellers danner sig aflejringer i kraftstofsyste­met

Vedligeholdelsesarbejder



Fare!

Motoren skal altid frakobles og sikres før indstillings-, vedligeholdelses- og reparationsarbejde.

- Hold tændkablet på afstand af tændrøret (deloversigt pos. 6)

Karburatorindstilling



Karburatorindstillinger må kun gennemføres af autoriserede værksteder eller af vores kundeservice.

Tændgnistkontrol



Gnister kan forårsage ild eller elektrisk stød.

- Anvend en egnet gnisttester
- Kontrollér aldrig tændgnister ved monteret tændrør

Reparationsarbejder



Reparationer må kun gennemføres af autoriserede værksteder eller af vores kundeservice.

- Anvend kun originale AL-KO-reservedele!

Vedligeholdelse og pleje



Fare!

Motoren skal altid frakobles og sikres før indstillings-, vedligeholdelses- og reparationsarbejde.

- Træk tændrørsstikket ud før alle vedligeholdelses- og rengøringsarbejder
- Sprøjtevaske ikke apparatet med vand! Indtrængende vand (tændingsanlæg, karburator...) kan føre til driftsforstyrrelser
- Rengør apparatet efter hver brug
- Overhold vedligeholdelsesplanen
- Følg de timemæssige hhv. årlige intervaller alt efter, hvilket tilfælde, der først indtræder
- Ved anvendelse under vanskeliggjorte betingelser er hyppigere vedligeholdelse nødvendig

Udskift luftfilter (billede 2)

Rengør luftfilteret regelmæssigt. Udskift beskadigede luftfiltere.

1. Afmonter luftfilterkappe (D).
2. Tag filteret (E) ud og bank det mod en hård overflade, indtil snavset er fjernet. Må ikke børstes ud! Monter atter filteret.
3. Påsæt luftfilterafdækningen igen og luk den.

Udskift olie (billede 4)

Kontroller regelmæssigt oliestanden (billede 1).

Kontrollér olieniveauet hver 8. driftstime eller dagligt før motorstart (se anbefalingerne vedrørende olie).

Advarsel!

Inden olien tømmes ud, skal benzintanken være tømt og benzinhanen lukket. Ellers vil der være brand- og eksplosionsfare på grund af udstrømmende benzin.



Aftap spildolien ved varm motor. Varm olie løber hurtigt og fuldstændigt ud.

1. Lad motoren løbe for at tømme kraftstoffranken, til den standser på grund af kraftstofmangel.
2. Træk tændrørsstikket (deloversigt pos. 6) ud.
3. Stil en egnet beholder under motoren til opsamling af olien.
4. Skru oliepinden (deloversigt pos. 5).
5. Vip motoren om på siden (billede 4) over opsamlingsbeholderen, således at olien kan løbe helt ud af oliepåfyldningsstudsene (A).
6. Bring motoren i vandret stilling igen..
7. Ny olie (SAE 10W-30, påfyldningsmængde: fyld 0,6 l i).
8. Skru oliepinden i igen.



Bortskaf spildolien miljøvenligt.

Vedligehold tændrør



Advarsel!

Kontrollér ved demonteret tændrør, om der er en tændgnist til stede.

Tændrørets elektrodeafstand (G) skal være 0,6 mm – 0,8 mm.

- Start aldrig motoren uden tændrør



Et forkert tændrør kan forårsage motorskader.

Rengør motoren



Bemærk - brandfare!

Hold brændbare fremmedlegemer på afstand af udstødnings- og cylinderområdet.

Fjern tilsmudsninger regelmæssigt fra motoren med en pudsekuld eller en børste.

Rengør køleåbningerne.



Sprøjtvaske ikke motoren med vand. Rengør den med en børste eller en klud.

Rengør kølesystemet. For at undgå en overophedning skal de indvendige køleribber og overflader også rengøres.

Vedligeholdelsesplan

Følg de timemæssige hhv. årlige intervaller alt efter, hvilket tilfælde, der først forekommer. Ved anvendelse under vanskeliggjorte betingelser er hyppigere vedligeholdelse nødvendig

Efter de første 5 timer
Skift olie
Hver 5. time eller dagligt før brug
Kontrollér olieniveauet rengør lydæmperområde og betjeningslementer
For hver 25 timer eller hver 3. måned
Rengør luftfilteret; rengør det hyppigere ved høj forekomst af luft eller fremmedlegemer i luften

For hver 50 timer eller årligt
Skift olie Kontrollér lyddæmperen og gnistfangeren
Årligt
Udskift luftfilter Udskift tændrør Rengør luftkølesystemet; rengør det hyppigere ved høj forekomst af luft eller fremmedlegemer i luften
skift benzfilter
hvert 2. år

Reserve dele

Anbefalet tændrør: F6RTC

Du kan anskaffe reservedele hos den autoriserede kontraktforhandler eller vores service.

Service

I servicetilfælde tilbyder vi dig støtte i stort omfang.

AL-KO Geräte GmbH
Kundendienst

Industriestrasse 1

89359 Kötzing

Bortskaffelse



Udtjente apparater må ikke
bortskaffes via dagrenovationen!

Emballage, apparat og tilbehør er fremstillet af genindvindelige materialer og skal bortskaffes i overensstemmelse dermed.

Hjælp ved fejl

Fejl	Hjælp
Motoren starter ikke	<ul style="list-style-type: none"> ■ Tank op med benzin ■ Aftap dårligt, langtids indlejret (uden stabilisator) benzin og udskift det med ny, ren benzin ■ Kontrollér tændrør, udskift dem eventuelt ■ Tør våde tændrør og isæt dem igen ■ Rengør luftfilteret
Uroligt løb	<ul style="list-style-type: none"> ■ Opsøg kundeserviceværkstedet

Fejl, der ikke kan afhjælpes med denne tabel, skal afhjælpes på et autoriseret fagværksted.

Skriv venligst motorserienummer og købedato nedenfor. Du har brug for denne information til bestilling af reservedele, ved tekniske spørgsmål og ved forespørgsler vedrørende garantien.

Motorserienummer:

Købedato:

Garanti

Evt. fejl i materiale- eller fabriktionsfejl på maskinen udbedres eller erstattes inden for garantiperioden uden beregning af en reparatør, som vi udpeger. Garantiperioden bestemmes af lovgivningen i det land, hvor maskinen er købt.

Garantien gælder kun, hvis:

- maskinen betjenes kyndigt
- forskrifterne i betjeningsvejledningen overholdes
- der anvendes originale reservedele

Garantien bortfalder, hvis:

- redskabet reparerer egenhændigt
- der udføres tekniske ændringer på redskabet
- maskinen anvendes mod sin bestemmelse (f.eks. erhvervmæssig eller kommunal anvendelse)

Garantien omfatter ikke:

- Lakskader, der opstår som følge af normal anvendelse
- Sliddele, der på reservedelskortet er markeret med XXX XXX (X)

Ved garantikrav bedes du medbringe dette garantibevis sammen med den originale kvittering for købet til din forhandler eller det nærmeste autoriserede kundecenter. Garantien forbliver uændret ved evt. salg til tredjepart.

Om denna handbok

- Läs noga igenom denna dokumentation innan motorn tas i drift. Det är en förutsättning för säkert arbete och problemfri drift.
- Beakta noga säkerhets- och varningsinformationen som finns i dokumentationen och på motorn.
- Denna dokumentation är en bestående del av den beskrivna produkten och bör följa med produkten vid ett eventuellt ägarbyte.
- Beakta dessutom alltid bruksanvisningen för gräsklipparen





Symbolförklaring

Fara!

Genom att följa dessa varningsinformationer kan skador på personer och föremål undvikas.

 Särskild information för bättre förståelse och handhavande.

Säkerhetsinformation på motorn

	FARA Motorer i drift avger kolmonoxid, en ofärgad, giftig gas som är helt luktfri. Om man andas in kolmonoxid kan det leda till att man blir illamående, medvetslös eller dör. Starta och kör motorn utomhus. Starta inte och låt inte motorn gå i slutna utrymmen även om dörrar och fönster står öppna.
	Läs bruksanvisningen
	Bensin och bensinångor är extremt brandfarliga och explosiva. När motorn startar bildas gnistor. Gnistor kan antända brandfarliga gaser i närheten. Brännbart material som löv, gräs osv. kan antändas.
	Achtung Gefahr! Hände und Füße von den Schneidwerkzeugen fernhalten.

Produktbeskrivning

I den här dokumentationen beskrivs flera typer av snöslungor från AL-KO. Typerna skiljer sig genom röjningsbredderna, motoreffekterna och om de har elektrisk start och belysning.

Identifiera den modell med hjälp av produktbilderna, beskrivningen och typskylten.

Avsedd användning

Denna förbränningsmotor är konstruerad och avsedd som drivanordning för gräsklippare för privatbruk.

All annan användning därutöver definieras som icke avsedd användning.

Säkerhetsinformation

- Använd motorn endast i tekniskt felfritt tillstånd
- Säkerhets- och skyddsanordningar får inte upphävas
- Använd hörselskydd
- Start och drift av motorn ska endast ske utomhus. Det är inte tillåtet att köra motorn i slutna utrymmen, inte ens om fönster och dörrar står öppna.
- Använd inte motorn om du är påverkad av läkemedel, alkohol eller narkotika av något slag.
- Barn samt andra personer som inte har läst igenom bruksanvisningen får inte använda verktyget.
- Lokala bestämmelser om åldersgränser för användningen ska iakttas
- Regionala bestämmelser för när användning får ske ska iakttas
- Beakta dessutom alltid säkerhetsinformationen i bruksanvisningen för gräsklipparen.

Varning!

 Avgaserna som avges från motorn i drift innehåller kemiska ämnen som enligt forskningsresultat från den amerikanska delstaten Kalifornien kan ge upphov till cancer, fosterskador och skador på fortplantningsorganen.

Tekniska data

Motor typ	Tech 120 OHV	Tech 135 OHV	Tech 165 OHV
Längd x bredd x höjd	390 x 370 x 230 mm	420 x 360 x 290 mm	420 x 360 x 290 mm
Egen vikt	13 kg	12,5 kg	14 kg
Slagvolym (cylinderdiameter x slaglängd)	118 cm ³ (60 x 42 mm)	135 cm ³ (64 x 42 mm)	163 cm ³ (68 x 45 mm)
Effekt	1,8 kW / 2850 v/min	2,0 kW / 2850 v/min	2,5 kW / 2850 v/min
Motorolja, påfyllningsmängd	0,6 l	0,6 l	0,6 l
Bensintank, rymd	1,3 l	1,3 l	1,3 l
Kylsystem	Luftkylning	Luftkylning	Luftkylning
Tändningssystem	Transistor-magnettändning	Transistor-magnettändning	Transistor-magnettändning
Motorns varvriktning	Medurs	Medurs	Medurs
Elektrodstånd tändstift	0,6 mm–0,8 mm	0,6 mm–0,8 mm	0,6 mm–0,8 mm

Transport

- Motorn får endast transporteras med tom bensintank.
- Transportera alltid motorn med tändstiftet uppåt, annars uppkommer:
 - rökutveckling
 - startsvårigheter
 - sot på tändstiftet.

Kontroll före drift

Varning!

Gör alltid en visuell inspektion före idrifttagning. Verktöget får inte användas med skadade eller slitna drifts- eller fastsättningsdelar.

Kontroll av motorns allmänna skick:

- motorns utsida resp. undersida på tecken för ev. olje- eller bensinläckage
- tecken på skador
- att alla muttrar och skruvar är åtdragna
- att alla avskärmande och täckande skydd sitter på
- bensinnivån
- nivån på motoroljan
- luffilterinsatsen.

Fylla på drivmedel

Säkerhet



Varning - brandrisk!

Bensin är högradigt brandfarligt!

När motorn startas bildas gnistor som kan antända brandfarliga gaser i närheten.

Brännbart skräp som torra löv, gräs och liknande kan antändas.

- Bensin ska endast förvaras i därför avsedda behållare
- Tankning ska bara ske utomhus
- Rök inte i samband med tankning
- Öppna inte tanklocket när motorn är igång eller är varm
- Byt ut tanken och tanklocket om de har skador
- Stäng alltid tanklocket ordentligt
- Om bensin har runnit ut:
 - starta inte motorn
 - undvik tändningsförsök
 - rengör verktöget
 - låt motorn svalna innan ny påfyllning av bensin och undvik spill.



Försiktigt!

Olja ska fyllas på innan idrifttagningen.

Fylla på olja (fig. 1)

1. Skruva ur oljesticken (A) och fyll på olja.
2. Skruva tillbaka oljesticken igen.

Oljerekommendation

Motoroljan är en avgörande faktor för motors prestanda och livslängd. Använd en motorolja som uppfyller kraven för API-klass SF eller högre (resp. likvärdig kvalitet).

Kontrollera API-märkningen på oljebehållaren så att den innehåller bokstäverna SF eller bokstäverna för en högre klass (resp. likvärdig).

SAE 10W-30 rekommenderas för normalt bruk. Det rekommenderade driftstemperaturområdet för den här motorn är 0 °C till 40 °C.

Kontroll av oljenivå (fig. 1)

Kontrollera nivån på motoroljan med motorn stannad och i vågrätt läge.

Rengör oljepåfyllningsområdet från föroreningar.

1. Skruva ur oljesticken (A) och torka av den.
2. För in oljesticken (A) i oljepåfyllningshalsen så långt det går (skruva inte fast den) och dra sedan ut den igen.
3. Om oljenivån ligger nära eller under det nedre gränsmärket på mätstickan (B) fylls den rekommenderade oljan på till märket för den övre gränsen.
4. Skruva tillbaka oljesticken igen.



En låg oljenivå kan skada motorn.

Fylla på bensin



Tanklocket sitter på bensintanken och är försett med symbolen "Bensintank".

1. Ta av tanklocket (komponentöversikt, pos. 3).
2. Fyll tanken upp till nedre kanten av påfyllningshalsen. Överfyll inte!
3. Skruva fast tanklocket igen

Bensinrekommendation

- Använd ren, ny, blyfri normalbensin med ett minsta oktantal på 85.
- Köp inte mer drivmedel än att det kan förbrukas inom 30 dagar (se Förvaring)
- Bensin med upp till 10-procentig tillsats av etanol eller upp till 15-procentig tillsats av MTBE (antiknackmedel) accepteras.
- Blanda inte bensinen med olja.

Idrifttagning



Varning - förgiftningsfara!

Kör aldrig motorn i slutna utrymmen!



Varning - explosionsrisk!

Använd ingen startvätska som står under tryck!



Varning - roterande delar!

Håll extremiteterna på avstånd från verktygets rörliga delar.



Fara - risk för bakslag!

Startsnöret kan dras tillbaka till motorn snabbare än man kan släppa det.

- Läs noga igenom gräsklipparens bruksanvisning innan motorn sätts i drift.
- Starta och kör motorn enbart utomhus.
- Starta motorn enbart i vågrätt läge.
- Kontrollera oljenivån.
- Låt inte långt hår hänga löst och ta av smycken.
- Bär inte löst hängande kläder.
- Använd stabila, hals säkra skor.
- Kör inte motorn i sneda lägen med över 15-procentig lutning.

Starta motorn

1. Öppna bensinkranen (fig. 3 C) *.
2. Starta motorn enligt gräsklipparens bruksanvisning.



En varvtalsreglering är inte möjlig!



Fara - risk för brännskada!

Motorer som är igång skapar värme. Motordelar, särskilt avgasröret, blir extremt hett.

- Håll händer och fötter på avstånd från roterande delar.
- Håll brännbara föroreningar borta från avgasrör- och cylindrområdet.
- Låt avgasrör, cylinder och kylarflänsar svalna innan de berörs.

* beroende på modell

Förvaring

Fara!

Förvara inte motorn framför öppen eld eller värmekällor - Fara för brand eller explosion!

- Läs noga igenom gräsklipparens bruksanvisning innan motorn förvaras.
- Låta motorn svalna
- Förvara motorn i ett välventilerat utrymme, på avstånd från öppen eld eller värmekällor
- Undvik följande områden vid förvaring:
 - i närheten av öppen eld
 - i närheten av värmekällor
 - där elmotorer används
 - där elverktyg används.
- På motorer som förvaras längre än 30 dagar, ska drivmedlet tömmas ut eller skyddas med en stabilisator eftersom det annars kan bildas avlagringar i drivmedelsystemet

Underhåll

Fara!

Stäng alltid av och säkra motorn före inställnings-, underhålls och reparationsarbeten.

- Dra av tändningskabeln från tändstiftet (komponentöversikt pos. 6) och håll den på avstånd från tändstiftet

Förgasarinställning



Inställning av förgasaren får endast utföras av auktoriserade verkstäder och vår kundtjänst.

Kontroll av tändningsgnista



Gnistor kan orsaka brand eller kortslutning.

- Använd en lämplig gnistprovare.
- Testa aldrig tändningsgnistan på ett demonterat tändstift.

Reparationsarbeten



Reparationer får endast utföras av auktoriserade verkstäder och vår kundtjänst.

- Använd endast originalreservdelar från AL-KO!

Underhåll och skötsel



Fara!

Stäng alltid av och säkra motorn före inställnings-, underhålls och reparationsarbeten.

- Dra ur tändstiftskontakten före alla underhålls- och rengöringsarbeten.
- Spola inte av verktyget med vatten! Inträngande vatten (i tändsystem, förgasare,...) kan leda till störningar.
- Rengör verktyget efter varje användning.
- Iaktta underhållsschemat.
- Följ intervallen för drifttimmar resp. de årliga intervallen, det som först inträffar.
- Vid användning under försvårade omständigheter behöver underhållet göras oftare.

Byta luftfilter (fig. 2)

Rengör luftfiltret regelbundet. Byt ut skadade luftfilter.

1. Montera av luftfilterskyddet (D).
2. Ta ur filtret (E) och knacka ur det mot en hård yta tills smutsen har försvunnit. Borsta inte av det! Montera filtret igen.
3. Sätt tillbaka och lås fast luftfilterskyddet.

Byta olja (fig. 4)

Kontrollera oljenivån (fig. 1) regelbundet.

Kontrollera oljenivån efter 8 drifttimmar eller dagligen innan motorn startas (se Oljerekommendationer).

Varning!

Innan oljan tappas ur måste bensintanken vara tömd och bensinkranen vara stängd. Annars finns det risk för brand eller explosion genom uttrinnande bensin.

 Töm ut den gamla oljan när motorn är varm. Varm olja rinner ut snabbt och fullständigt.

1. Bensintanken kan tömmas genom att motorn får gå tills den stannar av brist på bensin.
2. Dra ut tändstiftskontakten (komponentöversikt pos. 6).
3. Ställ en lämplig behållare under motorn för att samla upp oljan.
4. Skruva ur oljesticken (komponentöversikt pos. 5).
5. Luta motorn på sidan (fig. 4) över uppsamlingsbehållaren så att oljan kan rinna ut fullständigt ur oljepåfyllningsöppningen (A).
6. Ställ tillbaka motorn i vågrätt läge.
7. Fyll på ny olja (SAE 10W-30, fyllningsmängd: 0,6 l).
8. Skruva tillbaka oljesticken igen.

 Kassera gammal olja på ett miljövänligt sätt.

Underhåll av tändstift

Varning!

Kontrollera aldrig om det finns en tändningsgnista på demonterade tändstift.

Elektroavståndet på tändstiftet (G) ska vara 0,6 till 0,8 mm.

- Starta aldrig motorn utan tändstift

 Ett felaktigt tändstift kan skada motorn.

Rengöra motorn

Fara - brandrisk!

Avlägsna brännbara föroreningar från avgasrör- och cylinderrummet.

Ta regelbundet bort föroreningar från motorn med en polertrasa eller en borste.

Rengöra kylaröppningarna.

 Spola inte av motorn med vatten. Rengör med hjälp av borste eller trasa.

Rengöra kylsystemet. För att undvika en överhettning ska vid behov även de inre kylflänsarna och ytorna rengöras.

Underhållsschema

Följ intervallen för drifttimmar resp. de årliga intervallen, det som först inträffar. Vid användning under försämrade omständigheter behöver underhållet göras oftare.

Efter de första 5 drifttimmarna.
Byta olja.
Var 5:e drifttimme eller dagligen före användning.
Kontrollera oljenivån. Rengöra ljuddämparområde och styrelement.
Var 25:e drifttimme eller var tredje månad.
Rengöra luftfilter. Oftare rengöring vid hög dammbildning eller luftföroreningar.
Var 50:e drifttimme eller en gång om året.
Byta olja. Kontrollera ljuddämpare och gnistfångare.
Årligen.
Byta luftfilter. Byta tändstift. Rengöra luftkylningsystemet. Oftare rengöring vid hög dammbildning eller luftföroreningar.
Vartannat år
Byta bensinfilter (J)

Reservdelar

Rekommenderade tändstift: F6RTC

Reservdelar tillhandahålls av auktoriserade representanter eller från vår kundtjänst.

Service

Vid behov av service erbjuder vi ett omfattande stöd.

AL-KO Geräte GmbH
Kundendienst

Industriestrasse 1
89359 Kötz, Tyskland

Avfallshantering



**Uttjänta verktyg får inte kasseras
som hushållsavfall!**

Förpackning, verktyg och tillbehör är tillverkade av återvinningsbara material och ska kasseras enligt motsvarande.

Problemlösning

Problem	Åtgärd
Motorn startar inte	<ul style="list-style-type: none"> ■ Fyll på bensin ■ Töm ut dålig, länge förvarad bensin (utan stabilisator) och ersätt den med ny, ren bensin ■ Kontrollera tändstiften, byt eventuellt till nya ■ Torka fuktiga tändstift och sätt tillbaka dem igen ■ Rengör luftfiltret
Ojämn gång	<ul style="list-style-type: none"> ■ Kontakta kundtjänst eller auktoriserad verkstad

Problem som inte går att häva med hjälp av den här tabellen måste åtgärdas på en auktoriserad verkstad.

Skriv in motorns serienummer och inköpsdatum nedan. Dessa uppgifter behövs vid beställning av reservdelar, vid tekniska frågor och garantiförfrågningar.

Motorns serienummer:

Inköpsdatum:

Garanti

Eventuella material- eller tillverkningsfel på maskinen avhjälpes vi under den lagstadgade preskriptionstiden för garantikrav genom reparation eller ersättningsleverans, enligt vårt gottfinnande. Preskriptionstiden bestäms enligt rätten i det land, i vilket maskinen köpts.

Vårt garantiåtagande gäller endast vid:

- Korrekt behandling av maskinen
- Iakttagande av bruksanvisningen
- Användning av originalreservdelar

Garantin upphör att gälla vid:

- Reparationsförsök på maskinen
- Tekniska förändringar på maskinen
- ej ändamålsenlig användning (t.ex. yrkesmässig eller kommunal användning)

Ej inkluderat i garantin är:

- Lackskador som kan återföras till normalt slitage
- Förslitningsdelar som är markerade med ramen på reservdelskortet

Var god vänd dig i fall av garanti till din återförsäljare eller närmaste auktoriserade kundtjänstverkstad med denna garantiförklaring och köpekvittot. Genom detta garantiåtagande förblir köparens lagstadgade garantikrav gentemot säljaren oberörda.

Om denne håndboken

- Les igjennom denne dokumentasjonen før igangsetting. Dette er forutsetningen for sikkert arbeid og feilfri håndtering.
- Ta hensyn til sikkerhetsreglene og advarslene i denne dokumentasjonen og på motoren.
- Dokumentasjonen er en permanent del av det beskrevne produktet og den må overlates til fremtidige eiere ved salg av produktet.
- I tillegg må det alltid tas hensyn til bruksanvisningen for gressklipperen





Tegnforklaring

Advarsel!

Ved å følge disse advarslene nøye, kan personskader og / eller materielle skader unngås.

 Særlige henvisninger for bedre forståelse og håndtering.

Sikkerhetsanvisninger på motoren

	ADVARSEL Motorer genererer karbonmonoksid, en luktfri, fargeløs og giftig gass. Når karbonmonoksid innåndes, kan dette føre til kvalme, bevisstløshet eller dødsfall. Motoren skal startes og drives utendørs. Motoren må ikke startes eller drives i lukkede rom, selv om dører og vinduet er åpne.
	Les bruksanvisningen
	Drivstoff og drivstoffdamp er ekstremt lett antenkelige og eksplosive. Når motoren startes dannes det gnister. Gnister kan antenne antenkelige gasser i nærheten. Brennbare fremmedlegemer, slik som løv, gress osv., kan antennes.
	OBS fare! Hender og føtter må holdes langt borte fra skjæreverket.

Produktbeskrivelse

I denne dokumentasjonen blir flere typer forbrenningsmotorer beskrevet. Typene skiller seg fra hverandre i ytelse, slagvolum og utstyr (elektrisk start).

Identifiser modellen din ved hjelp av produktbilder, beskrivelsen og merkeskiltet.

Formålstjenlig bruk

Denne forbrenningsmotoren er konstruert som drivenhet for gressklippere for privat bruk.

Enhver bruk utover dette gjelder som ikke formålstjenlig bruk.

Sikkerhetsregler

- Motoren skal kun brukes når den er i en teknisk feilfri tilstand.
- Sikkerhets- og verneinnretninger må ikke settes ut av funksjon.
- Bruk hørselvern
- Motoren skal kun startes og drives utendørs; drift i lukkede rom, også ved åpne dører og vinduer, er ikke tillatt.
- Motoren må ikke brukes under påvirkning av alkohol, narkotika, eller medikamenter.
- Motoren skal ikke brukes av barn eller andre personer som ikke kjenner bruksanvisningen.
- Følg lokale bestemmelser for aldersgrensen for operatøren.
- Følg gjeldende lokale bestemmelser for driftstidene
- I tillegg må det alltid tas hensyn til sikkerhetsreglene i bruksanvisningen for gressklipperen

Advarsel!

 Eksosgassene som genereres av denne motoren inneholder kjemikalier som forårsaker kreft, misdannelser og skader på arveanlegget ifølge forskningsresultater i California, delstat i USA.

Tekniske data

Motorstype	Tech 120 OHV	Tech 135 OHV	Tech 165 OHV
Langde x bredde x høyde	390 x 370 x 230 mm	420 x 360 x 290 mm	420 x 360 x 290 mm
Tomvekt	13 kg	12,5 kg	14 kg
Slagvolum (boring x slag)	118 cm ³ (60 x 42 mm)	135 cm ³ (64 x 42 mm)	163 cm ³ (68 x 45 mm)
Effekt	1,8 kW / 2850 omdr./min	2,0 kW / 2850 omdr./min	2,5 kW / 2850 omdr./min
Motorolje - fyllmengde	0,6 l	0,6 l	0,6 l
Tankvolum bensin	1,3 l	1,3 l	1,3 l
Kjølesystem	Luftkjøling	Luftkjøling	Luftkjøling
Tenning	Transistor- magnettenning	Transistor- magnettenning	Transistor- magnettenning
Motorakseldreieretning	med klokken	med klokken	med klokken
Elektrodeavstand tennplugg	0,6 mm - 0,8 mm	0,6 mm - 0,8 mm	0,6 mm - 0,8 mm

Transport

- Motoren må kun transporteres med tom drivstofftank
- Motoren må alltid transporteres med tennpluggen visende oppover, ellers kan det oppstå:
 - Røykutvikling
 - Vanskelig start
 - Tilsotet tennplugg

Kontroll før bruk

Advarsel!

Det må alltid utføres en visuell kontroll før igangsetting. Med løse, skadede, eller slitte drifts- og/eller festeanordninger må enheten ikke brukes.

Sjekk motorens generelle tilstand

- Motorens over- og underside for tegn på lekkasje av olje eller bensin
- Tegn på skader
- Alle skruer og muttere er godt tilstrammet
- Alle verneinnretninger og deksler er montert
- Drivstoffnivå
- Motoroljenivå
- Luffilterinnsats

Påfylling av drivstoffer

Sikkerhet



Advarsel - brannfare!

Bensin er meget brannfarlig.

Gnister blir dannet når motoren startes; disse kan antenne antennelige gasser i nærheten.

Brennbare fremmedlegemer, slik som løv, gress o.l., kan antennes.

- Bensin må kun oppbevares i dertil egnede beholdere.
- Drivstoff må kun fylles utendørs
- Ikke røyk når du fyller drivstoff
- Tankklokken må ikke åpnes når motoren er i gang eller er varm
- Skadet tank eller tankklokk må skiftes ut
- Tankklokken må alltid lukkes godt
- Hvis det er blitt spilt bensin:
 - Ikke start motoren
 - Unngå forsøk på tenning
 - Rengjør enheten
 - Før en ny påfylling med bensin må motoren kjøles ned, og unngå å søle drivstoff.



Forsiktig!

Fyll på olje før igangsettingen.

Påfylling av olje (Illustrasjon 1)

1. Skru ut oljepeilepinnen (A) og fyll på olje.
2. Skru inn oljepeilepinnen igjen.

Anbefalinger for olje

Motorolje er en utslagsgivende faktor for motorens effekt og levetid. Bruk en motorolje som oppfyller kravene for API-serviceklasse SF eller høyere (eller likeverdig).

Sjekk API-service-etiketten på oljebeholderen for å kontrollere om bokstavene SF, eller de til en høyere klasse (eller likeverdig) er oppført.

SAE 10W-30 anbefales for generell bruk. Den anbefalte driftstemperaturen for denne motoren er 0 °C til 40 °C.

Oljenivåkontroll (Illustrasjon 1)

Kontroller motoroljenivået når motoren er stanset og står vannrett

Fjern fremmedlegemer fra oljepåfyllingsområdet.

1. Skru ut oljepeilepinnen (A) og tørk av den.
2. Før oljepeilepinnen (A) inn i oljepåfyllingsstussen, helt til den ligger mot stussen (skru den ikke fast) og ta den ut igjen.
3. Ligger oljenivået i nærheten eller nedenfor nedre nivåmerke på peilepinnen (B), fyller du opp med den anbefalte oljen til øvre nivåmerke.
4. Skru inn oljepeilepinnen igjen.



Lavt oljenivå kan føre til motorskader.

Påfylling av bensin



Tankklokken befinner seg på bensintanken og er merket med symbolet «Bensinpumpe» (bensinstasjon).

1. Ta av tankklokken (Oversikt reservedeler pos. 3).
2. Fyll på tanken helt til den nedre kanten på påfyllingsstussen. Ikke fyll på for mye!
3. Skru tankklokken fast på igjen

Anbefalinger for drivstoff

- Bruk ren, frisk, blyfri normalbensin med minst 85 oktan
- Kjøp en mengde av drivstoff som kan brukes opp innen 30 dager (se «Oppbevaring»)
- Bensin med et etanolinnhold på opptil 10 %, eller et MT-BE-innhold på opptil 15% (antibankemiddel) kan brukes
- Ikke bland bensin med olje

Igangsetting



Advarsel - fare for forgiftning!

Aldri la maskinen gå lukkede rom.



Advarsel - eksplosjonsfare!

Ikke bruk noen startvæske som står under trykk.



Advarsel - roterende deler!

Hold lemmer fjernt fra bevegelige maskindeler.



Advarsel - fare for tilbakeslag!

Startsnoren kan slå hurtigere tilbake til motoren, enn snoren kan slippes.

- Les bruksanvisningen for gressklipperen før motoren startes
- Motoren skal kun startes og gå utendørs.
- Motoren skal kun startes i vannrett posisjon
- Sjekk oljenivået
- Bind opp langt hår og ta av smykker
- Ikke bruk løstsittende klær
- Bruk faste, sklisiske sko
- Ikke kjør motoren i skjeve stillinger med mer enn 15° helling

Starte motoren

1. Åpne bensinkran (Bilde 3 C) *.
2. Start motoren i henhold til gressklipper-bruksanvisningen



En regulering av turtallet er ikke mulig!



Advarsel - fare for forbrenning!

Motorer som går genererer varme. Motordeler, særdeles eksosrøret, blir ekstremt varme.

- Hold hender og føtter borte fra roterende deler.
- Hold brennbare fremmedlegemer borte fra eksosrøret og sylindrområdet
- La eksosrøret, sylinderen og kjøleribbene avkjøle seg før du berører dem

* *avhengig av utførelse*

Oppbevaring

Advarsel!

Motoren må ikke oppbevares foran åpen ild eller varmekilder - brannfare og / eller eksplosjonsfare!

- Les bruksanvisningen for gressklipperen før motoren lagres
- La motoren avkjøle seg
- Oppbevar motoren i et godt ventilert rom, ikke i nærheten av åpen ild eller varmekilder
- Unngå følgende områder ved lagring:
 - Nær åpen ild
 - Nær varmekilder
 - Hvor elektromotorer er i drift
 - Hvor elektroverktøy brukes
- Ved motorer som skal lagres lengre enn 30 dager må drivstoffet tappes ut, eller beskyttes med en stabilisator, da det ellers vil danne seg avleiringer i drivstoffsystemet

Vedlikeholdsarbeid

Fare!

Motoren må alltid stoppes og sikres før det utføres innstillinger, vedlikeholdsarbeid og reparasjoner på motoren.

- Trekk tennpluggledningen fra tennpluggen (Oversikt reservedeler pos. 6) og fjern den fra tennpluggen

Forgasserinnstilling

 Forgasserinnstillinger må kun utføres av autoriserte fagverksteder, eller av vår kundeservice.

Kontroll av tennngister

 Gnister kan forårsake brann og elektroshjokk.

- Bruk en egnet gnistmåler
- Tenningsgnister må aldri måles når tennpluggen er tatt ut

Reparasjoner

 Reparasjoner må kun utføres av autoriserte fagverksteder, eller av vår kundeservice.

- Bruk kun originale reservedeler fra AL-KO!

Vedlikehold og stell

Fare!

Motoren må alltid stoppes og sikres før det utføres innstillinger, vedlikeholdsarbeid og reparasjoner på motoren.

- Trekk tennpluggforbinderen ut før alt arbeid for vedlikehold og rengjøring utføres
- Enheten må ikke rengjøres med vannstråle! Vann som trenger inn kan føre til funksjonsfeil (tenningssystem, forgasser...)
- Enheten må rengjøres etter hver bruk
- Følg vedlikeholdsplanen
- Følg timeintervallene eller årsintervallene, alt etter hvilket tilfelle inntreffer først
- Ved bruk under krevende driftsforhold er et hyppigere vedlikehold nødvendig

Skifte av luftfilter (Illustrasjon 2)

Rengjør luftfilteret regelmessig. Skift ut skadede luftfiltre.

1. Demonter luftfilterdeksel (D).
2. Ta ut filter (E) og bank ut på en hard overflate, til all smuss er fjernet. Ikke bruk børste! Sett filteret inn igjen.
3. Sett luftfilterdekselet på igjen og lukk det.

Skifte olje (Illustrasjon 4)

Kontroller oljenivået (Illustrasjon 1) regelmessig.

Oljenivået skal kontrolleres hver 8. driftstime, eller hver dag før motoren startes (se «Anbefalinger for olje»).

Advarsel!

Før olje kan tappes av må drivstofftanken tømmes og drivstoffkranen være lukket. Hvis ikke er det fare for brann eller eksplosjoner på grunn av drivstoff som renner ut.

 Tapp ut den gamle oljen mens motoren er varm. Varm olje renner raskt og fullstendig ut.

1. La motoren gå for å tømme drivstofftanken, helt til den blir stående på grunn av drivstoffmangel.
2. Trekk ut tennpluggforbinderen (Oversikt reservedeler pos. 6).
3. Sett en egnet beholder under motoren for å samle opp den gamle oljen.
4. Skru ut oljepeilepinnen (Oversikt reservedeler pos 5).
5. Vipp motoren på siden (Bilde 4) over samlebeholderen at oljen kan renne fullstendig ut over olje-fyllestussene (A).
6. Plasser motoren i vannrett stilling igjen.
7. Fyll på ny olje (SAE 10W-30, fyllmengde: 0,6 l).
8. Skru inn oljepeilepinnen igjen.

 Deponer brukt olje på miljøvennlig måte.

Vedlikehold av tennplugg

Advarsel!

Du må aldri kontrollere om det finnes en tenningsgnist når tennpluggen er tatt ut.

Elektrodeavstanden til tennpluggene (G) skal være 06 mm - 0,8 mm.

- Motoren må aldri startes uten tennplugg

 En feil tennplugg kan forårsake motorskader.

Rengjøre motoren

Advarsel - brannfare!

Fjern brennbare fremmedlegemer fra eksosrøret og sylinderrådet.

Fjern forurensninger fra motoren med pusseklut eller børste.

Rengjør kjøleåpningene.

 Maskinen må ikke rengjøres med vannstråle. Rengjør den med en børste eller en klut.

Rengjør kjølesystemet. For å unngå en overoppheting, kan de interne kjøleribbene og overflatene også rengjøres ved behov.

Vedlikeholdsplan

Følg timeintervallene eller årsintervallene, alt etter hvilket tilfelle opptrer først. Ved bruk under krevende driftsforhold er et hyppigere vedlikehold nødvendig.

Etter de første 5 driftstimene
Skift oljen
Hver 5. time eller hver dag før bruk
Sjekk oljenivået Rengjør lydtemperområdet og betjeningsselementer
Hver 25. time eller hver 3. måned
Rengjør luftfilter; ved høy forekomst av støv eller fremmedlegemer i luften skal de rengjøres hyppigere
Hver 50. time eller årlig
Skift oljen Kontrollér lydtemper og gnistfanger
Årlig
Skift ut luftfilter Skift ut tennplugg Rengjør luftkjølingssystemet; ved høy forekomst av støv eller fremmedlegemer i luften skal det rengjøres hyppigere
hvert andre år
Skift bensinfilter (J)

Reservedeler

Anbefalt tennplugg: F6RTC

Reservedeler får du hos den autoriserte forhandleren, eller vår service.

Service

Ved behov for service tilbyr vi deg omfattende støtte.

AL-KO Geräte GmbH

Kundendienst

Industriestrasse 1

89359 Kötz

Avfallshåndtering



Gamle enheter skal ikke kastes i husholdningsavfallet!

Emballasje, enhet og tilbehør er konstruert av materialer som egner seg til resirkulering, og må deponeres tilsvarende.

Hjelp ved feil

Feil	Hjelp
Motoren starter ikke	<ul style="list-style-type: none"> ■ Fyll på bensin ■ Tapp ut dårlig bensin som er lagret over lengre tid (uten stabilisator), og skift den ut med ny, ren bensin ■ Kontrollér tennpluggene, skift ut ved behov ■ Tørk våte tennplugg og sett dem inn igjen ■ Rengjør luftfilteret
Urolig gange	<ul style="list-style-type: none"> ■ Ta kontakt med et autorisert serviceverksted

Dersom det oppstår feil som ikke kan utbedres ved hjelp av denne tabellen, må de utbedres i et autorisert fagverksted.

Vennligst før inn motorserienummeret og kjøpsdatoen nedenfor. Du trenger denne informasjonen for å bestille reservedeler, ved tekniske forespørsler og ved etterspørsler vedrørende garantien.

Motorserienummer: -----

Kjøpsdato: -----

Garanti

Vi utbedrer eventuelle material- eller produksjonsfeil på gressklipperen innenfor den lovmessige foreldelsesfristen for melding av mangler eller feil, etter vårt valg ved å reparere eller levere reservedeler. Foreldelsesfristen bestemmes ut fra gjeldende lovgivning i landet hvor gressklipperen ble kjøpt.

Vår garanti gjelder kun ved:

- Korrekt behandling av gressklipperen
- Overholdelse av bruksanvisningen
- Bruk av originale reservedeler

Garantien gjelder ikke ved:

- Forsøk på å reparere klipperen
- Tekniske endringer på klipperen
- Ikke tiltenkt bruk
(f.eks. yrkes- eller kommunal bruk)

Følgende omfattes ikke av garantien:

- Lakkskader som skyldes normal slitasje
- Slitasjedeler som på reservedelskortet er merket med ramme XXX XXX (X)

Ved et garantikrav må du henvende deg med denne garantierklæringen og kjøpskvitningen til din forhandler eller til nærmeste autoriserte kundeservice. Denne garantien endrer ikke de lovmessige kravene om mangel man kan fremsette overfor selgeren.

Предисловие к руководству

- Перед вводом в эксплуатацию прочтите настоящий документ. Это является условием для обеспечения безопасности и бесперебойности работы оборудования.
- Соблюдайте указания по технике безопасности и предупреждения, содержащиеся в этой документации и на табличке двигателя.
- Настоящая документация является неотъемлемой составляющей частью описываемого продукта и при его продаже должна быть передана покупателю.
- Дополнительно следует всегда соблюдать указания, содержащиеся в руководстве по эксплуатации газонокосилки.

Пояснения к рисункам



Внимание!

Точное соблюдение этих предупреждений поможет Вам предотвратить ущерб, причиняемый человеку и материальным ценностям.



Специальные указания для лучшего понимания и использования.

Указания по технике безопасности, содержащиеся на табличке двигателя

	ВНИМАНИЕ Двигатели вырабатывают окись углерода, лишённую запаха и являющуюся бесцветным ядовитым газом. Вдыхание окиси углерода может привести к тошноте, потере сознания или смерти. Двигатель следует запускать и использовать на открытом воздухе. Двигатель запрещается запускать или эксплуатировать в закрытых помещениях даже при открытых дверях или окнах.
	Прочитать руководство
	Топливо и пары топлива чрезвычайно легковоспламеняемы и взрывоопасны. При запуске двигателя происходит искрообразование. Искры могут поджечь легковоспламеняющиеся газы, находящиеся рядом. Могут воспламе. горючие посторонние предметы, такие как листва, тра. и т.д.
	Внимание опасность! Руки и ноги держать на удалении от режущей части.

Описание изделия

В этом документе содержится описание нескольких типов двигателей внутреннего сгорания. Эти типы отличаются по мощности, рабочему объёму и оснащению (электростартер).

Вы можете идентифицировать свою модель по изображениям изделия, описанию и заводской табличке.

Применение, определяемое назначением

Этот двигатель внутреннего сгорания был разработан для применения его в качестве привода газонокосилок, используемых для личного пользования.

Другое применение, выходящее за рамки целевого назначения, считается применением, не соответствующим назначению.

Указания по технике безопасности

- Двигатель следует эксплуатировать только в технически безупречном состоянии
- Не выводите из строя предохранительные приспособления и защитные устройства
- Используйте противозумные наушники
- Двигатель следует запускать и эксплуатировать только на открытом воздухе, эксплуатация в закрытых помещениях, даже при открытых дверях и окнах, запрещена.
- Двигатель запрещено эксплуатировать лицам, находящимся под воздействием алкоголя, наркотиков или медикаментов
- Детям или другим лицам, незнакомым с настоящим руководством по эксплуатации, использовать устройство запрещено
- Следует соблюдать местные предписания по минимальному возрасту пользователя
- Следует соблюдать положения, действ. в стране, о времени суток для пользования устройством
- Дополнительно следует всегда соблюдать указания по технике безопасности, содержащиеся в руководстве по эксплуатации газонокосилки.



Предупреждение!

Отработавшие газы двигателя содержат химикаты, которые, по данным исследований, проведенных в американском штате Калифорния, вызывают рак, оказывают отрицательное воздействие на рождаемость или на органы размножения.



Технические данные

Тип двигателя	Tech 120 OHV	Tech 135 OHV	Tech 165 OHV
Длина x ширина x высота	390 x 370 x 230 мм	420 x 360 x 290 мм	420 x 360 x 290 мм
Вес в порожнем состоянии	13 кг	12,5 кг	14 кг
Рабочий объем (внутренний диаметр цилиндра x длина хода поршня)	118 см ³ (60 x 42 мм)	135 см ³ (64 x 42 мм)	163 см ³ (68 x 45 мм)
Мощность	1,8 кВт / 2850 об/мин	2,0 кВт / 2850 об/мин	2,5 кВт / 2850 об/мин
Заправляемый объем моторного масла	0,6 л	0,6 л	0,6 л
Емкость бензинового бака	1,3 л	1,3 л	1,3 л
Система охлаждения	Воздушное охлаждение	Воздушное охлаждение	Воздушное охлаждение
Система зажигания	Транзисторное зажигание от магнето	Транзисторное зажигание от магнето	Транзисторное зажигание от магнето
Вращение вала двигателя	По направлению вращения часовой стрелки	По направлению вращения часовой стрелки	По направлению вращения часовой стрелки
Межэлектродное расстояние свечи зажигания	0,6 мм - 0,8 мм	0,6 мм - 0,8 мм	0,6 мм - 0,8 мм

Транспортировка

- Двигатель следует транспортировать только с опорожненным топливным баком
- Двигатель следует транспортировать только в положении свечи зажигания вверх, иначе может произойти следующее:
 - Образование дыма во время работы
 - Затрудненный запуск
 - Обгорание изолятора свечи зажигания

Контроль перед началом работы



Предупреждение!

Перед вводом в эксплуатацию следует всегда проводить визуальный осмотр. Прибором пользоваться нельзя при наличии разболтавш., поврежденных или износившихся рабочих частей или элементов крепления.

Следует проконтролировать общее состояние двигателя

- Проверить верхнюю и нижнюю стороны двигателя на наличие течи масла или бензина
- Проконтролировать наличие признаков поврежден.
- Проверить затяжку всех болтов и гаек
- Проверить наличие на месте всех экранов и крышек

- Проверить уровень наполнения топлива
- Проверить уровень масла
- Проверить воздушный фильтр

Проверить наполнение горюче-смазочными материалами

Безопасность



Предупреждение - опасность возгорания!

Бензин является чрезвычайно воспламеняюще. жидкостью При запуске двигателя происходит искрообразование; эти искры могут поджечь легковоспламеняющиеся газы, находящиеся рядом. Могут воспламениться посторонние горючие материалы, такие как листва, трава и т.д.

- Бензин следует хранить в емкостях, предназначенных для этого
- Осуществлять заправку топливного бака двигателя только на открытом воздухе
- При заправке не курить
- Не открывать крышку топливного бака при работающем или горячем двигателе
- Поврежденный топливный бак или крышку топливного бака следует заменить
- Крышку топливного бака следует всегда плотно закрывать

- Если бензин вытек:
 - Двигатель не запускать
 - Предотвращать попытки возгорания
 - Очистить устройство
 - Перед заправкой бензином двигатель следует охладить. Следует избегать проливания бензина.



Осторожно!

Перед запуском в эксплуатацию следует долить масло.

Долить масло (рис. 1)

1. Вывинтить указатель уровня масла (А) и долить масло.
2. Снова завинтить указатель уровня масла.

Рекомендации по использованию масла

Моторное масло является решающим фактором для мощности и срока службы двигателя. Применяйте моторное масло, отвечающее требованиям сервисного класса SF или выше (или эквивалентное) по классификации API.

Проверьте сервисную этикетку API на канистре с маслом, чтобы убедиться в том, что в классификаторе содержится буквы SF, или масло выше по классу (или эквивалентное) по классификации API.

Рекомендуется использовать масло SAE 10W-30, предназначенное для общего пользования. Рекомендуемый диапазон рабочих температур для этого двигателя составляет от 0 °C до 40 °C.

Контроль уровня масла (рис. 1)

Уровень масла следует проверять на остановленном двигателе, стоящем горизонтально.

Очистить горловину для наполнения масла от посторонних загрязнений.

1. Вывинтить указатель уровня масла (А) и протереть его насухо.
2. Вставить указатель уровня масла (А) в горловину для наполнения масла, пока он не сядет (не закручивать), и вновь вынуть.
3. Если уровень масла находится вблизи или ниже нижней предельной отметки на указателе уровня (В), то следует долить рекомендуемое масло до верхней предельной отметки.

4. Снова завинтить указатель уровня масла.



Недостаточный уровень масла может привести к поломке двигателя.

Наполнить топливный бак бензином



Крышка топливного бака находится на бензиновом баке и обозначена символом „Бензозаправочная колонка“ (Автозаправочная станция).

1. Снять крышку топливного бака (список частей, поз. 3).
2. Наполнить топливный бачок до нижнего края заправочной горловины. Не переливать!
3. Крышку топливного бака следует снова плотно завинтить

Рекомендации по бензину

- Для двигателя следует применять чистый, свежий, неэтилированный бензин для автомобилей с умеренно форсированными двигателями с минимальным октановым числом 85.
- Бензин следует покупать в таких количествах, которые можно использовать в течение 30 дней (смотри хранение на складе)
- Допустимо использование бензина с долей этанола до 10% или с долей метилтретибутилового эфира до 15% (антидетонационное средство)
- Нельзя смешивать бензин с маслом

Приведение в действие



Предупреждение - опасность отравления!

Никогда не запускайте двигатель в закрытом помещении.



Предупреждение - опасность взрыва!

Не применять пусковую жидкость, находящуюся под давлением.



Предупреждение - вращающиеся части!

Конечности держать на расстоянии от движущихся частей.



Внимание - опасность отдачи!

Пусковой трос может отскочить к двигателю до момента отпущения.

- Перед пуском двигателя следует принять во внимание указания по технике безопасности, содержащиеся в руководстве по эксплуатации газонокосилки.
- Двигатель следует запускать и использовать только на открытом воздухе.
- Двигатель следует запускать только в горизонтальном положении
- Проконтролировать уровень масла
- Длинные волосы следует связать в пучок, а украшения снять
- Не надевайте свободно сидящую одежду
- Следует надевать прочную нескользящую обувь
- Не включайте двигатель в наклонной позиции, если угол наклона превышает 15°

Запустить двигатель

1. Открыть бензиновый кран (рис. 3 С) *.
2. Запустить мотор согласно руководству по эксплуатации газонокосилки.



Регулирование количества оборотов двигателя невозможно!



Внимание - опасность получения ожога!

Работающие двигатели излучают тепло. Части двигателя, в частности, выхлопная труба, становятся очень горячими.

- Следует держать руки и ноги на расстоянии от вращающихся частей
- Горючие материалы следует держать на расстоянии от зоны выхлопа и зоны цилиндра
- Выхлопную трубу, цилиндр и ребра охлаждения перед прикосновением к ним следует охладить

* в зависимости от типа исполнения

Хранение



Внимание!

Двигатель нельзя хранить перед открытым пламенем и источниками тепла - опасность возникновения пожара и / или опасность взрыва!

- Перед постановкой двигателя на хранение следует принять во внимание указания по технике безопасности, содержащиеся в руководстве по эксплуатации газонокосилки.

- Дать остыть двигателю
- Хранить двигатель следует в хорошо проветриваемом помещении, на удалении от открытого огня или источников тепла.
- При хранении избегать следующих зон:
 - Близость к открытому пламени;
 - Близость к источникам тепла;
 - Близость к месту, где эксплуатируются электродвигатели;
 - Близость к месту, где эксплуатируются электроинструменты.
- В двигателях, которые хранятся более 30 дней, следует слить бензин или защитить его стабилизатором, так как в ином случае в топливной системе образуются отложения

Работы по техническому обслуживанию



Опасность!

Перед проведением работ по настройке, обслуживанию и ремонту двигатель следует всегда отключать и блокировать.

- Снять провод высокого напряжения в системе зажигания со свечи зажигания (обзор деталей, поз. б) и отвести его от свечи зажигания

Регулировка карбюратора



Регулировку карбюратора разрешается производить только в специализированных мастерских или нашей консультативной службе по оказанию услуг покупателям.

Контроль образования воспламеняющих искр



Искры могут стать причиной пожара или удара током.

- Для этого следует применять специальный искровой контрольный прибор
- Искрообразование не следует никогда проверять при демонтированной свече зажигания

Работы по ремонту

i Ремонт разрешается производить только в специализированных мастерских или нашей консультативной службе по оказанию услуг покупателям.

- Следует применять только оригинальные запасные части фирмы AL-KO!

Техническое обслуживание и уход

⚠ Опасность!

Перед проведением работ по настройке, обслуживанию и ремонту двигателя следует всегда отключать и блокировать.

- Перед проведением всех видов работ по обслуживанию и очистке следует стянуть со свечи контактный наконечник свечи зажигания
- Не обрызгивать двигатель водой! Вода, попавшая в двигатель (система зажигания, карбюратор...), может привести к сбоям в работе двигателя
- Двигатель следует очищать после каждого использования
- Необходимо соблюдать план проведения профилактических работ
- Следует соблюдать интервалы обслуживания по часам наработки или проводить ежегодные обслуживания - в зависимости от того, какой случай наступит первым
- При использовании двигателя в более тяжелых условиях требуется более частое техническое обслуживание

Заменить воздушный фильтр (рис. 2)

Воздушный фильтр следует регулярно очищать. Поврежденный воздушный фильтр следует заменить.

1. Снять кожух воздушного фильтра (D).
2. Извлечь фильтр (E) и постучать им по твердой поверхности, чтобы удалить из него всю грязь. Не чистить щеткой! Вставить фильтр на место.
3. Установить на место крышку фильтра и защелкнуть ее.

Замена масла (рис. 4)

Следует регулярно контролировать уровень масла (рис. 1).

Проверять уровень масла через каждые 8 часов работы или ежедневно перед пуском двигателя (см. рекомендации по использованию масла).

⚠ Предупреждение!

Перед выпуском масла следует опорожнить топливный бак и закрыть топливный кран. В противном случае возникает опасность возникновения пожара и взрыва из-за вытекающего бензина.

i Старое масло следует выпускать на теплом двигателе. Теплое масло стекает быстрее и полностью.

1. Для опорожнения топливного бака оставить двигатель в работе, пока он не остановится из-за недостатка бензина.
2. Стянуть со свечи контактный наконечник свечи зажигания (обзор деталей, поз. 6).
3. Для сбора масла под двигатель следует поставить подходящую емкость.
4. Вывинтить шуп для определения уровня масла (обзор деталей, поз. 5).
5. Наклонить двигатель набок (рис. 4) над масло-сборником таким образом, чтобы масло могло полностью стечь через выпускное отверстие (A).
6. Снова поставить двигатель в горизонтальное положение.
7. Залить новое масло (SAE 10W-30, заправляемое количество: 0,6 л).
8. Снова ввинтить указатель уровня масла.

i Утилизировать старое масло в соответствии с предписаниями по защите окружающей среды.

Обслужить свечи зажигания

Предупреждение!

Никогда не проводить контроль искробразования на демонтированной свече зажигания.

Межэлектродное расстояние свечи зажигания (G) должно составлять 0,6 мм - 0,8 мм.

- Никогда не запускайте двигатель без свечи зажигания

 Некачественная свеча зажигания может стать причиной повреждения двигателя.

Очистить двигатель

 **Внимание - опасность возникновения пожара!**

Горючие материалы следует удалить из зоны выхлопа и зоны цилиндра.

Загрязнения двигателя регулярно устраняйте с помощью тряпки или щетки.

Очистить отверстия, служащие для охлаждения двигателя.

 Двигатель нельзя омыwać струей воды или обрызгивать. Очистку следует производить щеткой или тряпкой.

Очистить систему охлаждения двигателя. Чтобы избежать перегрева, при необходимости очистить и внутренние ребра охлаждения и поверхности.

План технического обслуживания

Следует соблюдать интервалы обслуживания по часам наработки или проводить ежегодные обслуживания - в зависимости от того, какой случай наступит первым. При использовании двигателя в более тяжелых условиях работы требуется более частое техническое обслуживание.

По истечении первых 5 часов работы
Замена масла
Через каждые 5 часов работы или ежедневно перед использованием
Проконтролировать уровень масла Очистить зону звукоизоляции и органы управления.
Через каждые 25 часов работы или через каждые 3 месяца
Очистить воздушный фильтр; при сильном пылеобразовании или наличии в воздухе посторонних инородных частиц очистку следует производить чаще

Через каждые 50 часов работы или ежегодно
Замена масла Проверить звуковой глушитель и искрогаситель
Ежегодно
Заменить воздушный фильтр Заменить свечу зажигания Очистить систему воздушного охлаждения; при сильном пылеобразовании или наличии в воздухе посторонних инородных частиц очистку следует производить чаще
раз в 2 года
Заменить бензиновый фильтр (J)

Запасные части

Рекомендуемые свечи зажигания: F6RTC

Запасные части Вы можете получить у наших авторизованных торговых партнеров или в нашей консультативной службе по оказанию услуг покупателям.

Консультативная служба по оказанию услуг покупателям

В случае необходимости технического обслуживания мы предлагаем Вам обширную поддержку.

AL-KO Geräte GmbH
Kundendienst (Консультативная служба по оказанию услуг покупателям)
Industriestrasse 1
89359 Kötz

Утилизация



Двигатели, отслужившие свой срок, нельзя утилизировать с хозяйственно-бытовыми отходами!

Упаковка, двигатель и принадлежности изготовлены из материалов, способных к регенерации. Их следует утилизировать соответствующим образом.

Помощь при неисправностях

Неисправность	Помощь
Двигатель не запускается	<ul style="list-style-type: none">■ Заправить бензин■ Плохой бензин, долго хранившийся (без стабилизатора), слить и заменить новым чистым бензином■ Проверить свечи зажигания, при необходимости заменить■ Мокрые свечи зажигания просушить и снова использовать■ Очистить воздушный фильтр
Двигатель издает необычный шум при работе	<ul style="list-style-type: none">■ Обратиться в мастерскую по обслуживанию покупателей

Неисправности, которые не могут быть устранены при помощи этой таблицы, должны быть устранены в авторизованной мастерской.

Запишите внизу серийный номер двигателя и дату покупки. Эта информация необходима Вам для заказа запасных частей, при решении технических вопросов и для запросов по гарантии.

Серийный номер двигателя:

Дата покупки:

Гарантия

Производитель устраняет возможные дефекты материалов или производственный брак устройства в течение установленного законом срока подачи рекламаций на свое усмотрение путем ремонта или замены. Срок определяется законодательством страны, в которой приобретено устройство.

Гарантия действует только при следующих условиях:

- при надлежащем использовании устройства;
- при соблюдении указаний руководства по эксплуатации;
- при использовании оригинальных запчастей.

Гарантия аннулируется:

- при попытках ремонта устройства;
- при технических изменениях устройства;
- при применении не по назначению (например, в промышленных или коммунальных целях)

Гарантия не распространяется:

- на повреждения лакового покрытия, которые объясняются нормальным износом;
- изнашивающиеся детали, которые в каталоге запчастей заключены в рамку XXX XXX (X);

В гарантийном случае обратитесь с данным гарантийным письмом и документом, подтверждающим покупку товара, к своему дилеру или в ближайший авторизованный сервисный центр. Гарантия дает право покупателю предъявлять производителю претензии относительно устранения недостатков изделия.

Wstęp

- Przed uruchomieniem urządzenia należy dokładnie przeczytać niniejszą dokumentację. Jest to warunek bezpiecznej i bezusterkowej pracy.
- Przestrzegać instrukcji bezpieczeństwa i ostrzeżeń znajdujących się w dokumentacji i na silniku.
- Niniejsza dokumentacja jest integralną częścią opisanego produktu i musi być przekazana kupującemu w przypadku sprzedaży urządzenia.
- Przestrzegać również instrukcji obsługi kosiarki do trawy.

Objaśnienie symboli



Uwaga!

Dokładne przestrzeganie tego ostrzeżenia pozwala uniknąć obrażeń ciała i/lub szkód materialnych.



Wskazówki specjalne ułatwiające zrozumienie zasady działania i obsługi.

Instrukcje bezpieczeństwa na silniku

	<p>Uwaga</p> <p>Silniki wytwarzają tlenek węgla – bezwonny, bezbarwny, trujący gaz.</p> <p>Wdychanie tlenu węgla może spowodować mdłości, omdlenia lub śmierć.</p> <p>Uruchamiać silnik i pozostawiać go w stanie włączonym tylko na zewnątrz.</p> <p>Nie uruchamiać silnika i nie pozostawiać go w stanie włączonym w zamkniętych pomieszczeniach, nawet wtedy, gdy otwarte są drzwi i okna.</p>
	<p>Przeczytać instrukcję</p>
	<p>Paliwo i opary paliwa są w wysokim stopniu łatwopalne i wybuchowe.</p> <p>Podczas uruchamiania silnika powstają iskry. Iskry mogą spowodować zapalenie się łatwopalnych gazów, które znajdują się w pobliżu.</p> <p>Może również dojść do zapalenia innych palnych materiałów, np. liści, trawy itp.</p>
	<p>Uwaga — niebezpieczeństwo!</p> <p>Proszę trzymać dłonie i stopy z dala od narzędzi tnących.</p>

Opis produktu

W niniejszej dokumentacji opisano kilka typów silnika spalinowego. Poszczególne typy różnią się od siebie mocą, pojemnością skokową i wyposażeniem (rozrusznik elektryczny).

Posiadany model można zidentyfikować przy użyciu ilustracji produktu, opisu i tabliczki znamionowej.

Użytkowanie zgodnie z przeznaczeniem

Silnik spalinowy tego urządzenia został opracowany jako napęd kosiarek do trawy do prywatnego użytku.

Każde inne zastosowanie jest niezgodne z przeznaczeniem.

Instrukcje bezpieczeństwa

- Użytkować silnik tylko w nienagannym stanie technicznym.
- Nie dezaktywować oraz nie usuwać urządzeń zabezpieczających i ochronnych.
- Stosować ochronniki słuchu.
- Uruchamiać i eksploatować silnik tylko na zewnątrz; praca w zamkniętych pomieszczeniach, również przy otwartych drzwiach i oknach, jest zabroniona.
- Nie obsługiwać silnika będąc pod wpływem alkoholu, narkotyków lub lekarstw.
- Zabronione jest obsługiwanie urządzenia przez dzieci lub inne osoby, które nie zapoznały się z instrukcją eksploatacji.
- Przestrzegać lokalnych przepisów dotyczących minimalnego wieku operatora.
- Przestrzegać krajowych przepisów w zakresie czasu pracy.
- Przestrzegać również zasad bezpieczeństwa podanych w instrukcji obsługi kosiarki do trawy.



Ostrzeżenie!

Urządzenie wytwarza spaliny zawierające chemikalia, które – jak wynika z badań naukowych przeprowadzonych w amerykańskim stanie Kalifornia – powodują raka, uszkodzenie płodu lub organów płciowych.



Dane techniczne

Typ silnika	Tech 120 OHV	Tech 135 OHV	Tech 165 OHV
Długość x szerokość x wysokość	390 x 370 x 230 mm	420 x 360 x 290 mm	420 x 360 x 290 mm
Masa własna	13 kg	12,5 kg	14 kg
Pojemność skokowa (średnica x skok)	118 cm ³ (60 x 42 mm)	135 cm ³ (64 x 42 mm)	163 cm ³ (68 x 45 mm)
Moc	1,8 kW / 2850 obr./min	2,0 kW / 2850 obr./min	2,5 kW / 2850 obr./min
Ilość oleju silnikowego	0,6 l	0,6 l	0,6 l
Pojemność zbiornika benzyny	1,3 l	1,3 l	1,3 l
Układ chłodzenia	chłodzenie powietrzem	chłodzenie powietrzem	chłodzenie powietrzem
Układ zapłonowy	zapłon tranzystorowo-magnetyczny	zapłon tranzystorowo-magnetyczny	zapłon tranzystorowo-magnetyczny
Obrót wału silnika	zgodnie z ruchem wskazówek zegara	zgodnie z ruchem wskazówek zegara	zgodnie z ruchem wskazówek zegara
Odstęp między elektrodami świecy zapłonowej	0,6 mm - 0,8 mm	0,6 mm - 0,8 mm	0,6 mm - 0,8 mm

Transport

- Transportować silnik tylko z pustym zbiornikiem paliwa.
- Transportować silnik zawsze ze świecą zapłonową skierowaną do góry. W przeciwnym razie może dojść do:
 - powstania dymu
 - utrudnionego uruchomienia
 - okopcenia świecy zapłonowej.

Kontrola przed rozpoczęciem pracy



Ostrzeżenie!

Przed uruchomieniem zawsze przeprowadzać kontrolę wzrokową. Zabronione jest użytkowanie urządzenia z luźnymi, uszkodzonymi lub zużyłymi częściami eksploatacyjnymi i/lub mocującymi.

Kontrola ogólnego stanu silnika

- Ślady wycieków oleju i benzyny na zewnątrz i na spodzie silnika
- Ślady uszkodzeń
- Wszystkie śruby i nakrętki są dokręcone
- Zamontowane są wszystkie osłony i pokrywy
- Poziom paliwa
- Poziom oleju silnikowego
- Wkład filtra powietrza

Wlewanie środków eksploatacyjnych

Bezpieczeństwo



Ostrzeżenie – niebezpieczeństwo pożaru!

Benzyzna jest w wysokim stopniu łatwopalna. Podczas uruchamiania silnika powstają iskry, które mogą spowodować zapalenie znajdujących się w pobliżu łatwopalnych gazów. Może również dojść do zapalenia innych palnych materiałów, np. liści, trawy itp.

- Przechowywać benzynę tylko w przeznaczonych do tego celu zbiornikach.
- Tankować tylko na zewnątrz.
- Nie palić podczas tankowania.
- Nie otwierać zamknięcia wlewu paliwa przy pracującym lub rozgrzanym silniku.
- Uszkodzony zbiornik paliwa lub zamknięcie wlewu paliwa natychmiast wymienić.
- Zawsze dobrze zamykać wlew paliwa.
- Jeśli dojdzie do rozlania benzyny:
 - nie uruchamiać silnika
 - unikać prób zapłonu
 - wyczyścić urządzenie.
 - Przed ponownym waniem benzyny poczekać, aż silnik ostygnie, i unikać rozlania benzyny.



Ostrożnie!

Włąć olej przed pierwszym uruchomieniem.

Wlewanie oleju (rysunek 1)

1. Wykręcić prętowy wskaźnik poziomu oleju (A) i włąć olej.
2. Ponownie wkręcić prętowy wskaźnik poziomu oleju.

Zalecenia dotyczące oleju

Olej silnikowy jest czynnikiem decydującym o osiągach i żywotności silnika. Używać oleju silnikowego klasy SF wg klasyfikacji API lub oleju lepszej jakości (lub równoważnościowego).

Sprawdzić etykietę API na pojemniku oleju, aby upewnić się, że zawiera ona litery SF lub oznaczenie wyższej klasy (lub produktu równoważnościowego).

Do zastosowań ogólnych zalecany jest olej SAE 10W-30. Zalecany zakres temperatury roboczej dla tego silnika wynosi od 0°C do 40°C.

Kontrola poziomu oleju (rysunek 1)

Sprawdzić poziom oleju silnikowego przy wyłączonym i znajdującym się w pozycji poziomej silnika.

Wyczyścić obszar wlewu oleju.

1. Wykręcić i wytrzeć prętowy wskaźnik poziomu oleju (A).
2. Włożyć prętowy wskaźnik poziomu (A) oleju do króćca wlewu oleju do oporu (nie wkręcać), a następnie wyjąć.
3. Jeśli poziom oleju znajduje się w pobliżu lub poniżej dolnego znacznika pręta pomiarowego (B), włąć zalecany olej do górnego znacznika.
4. Ponownie wkręcić prętowy wskaźnik poziomu oleju.



Niski poziom oleju może spowodować uszkodzenie silnika.

Wlewanie benzyny



Korek wlewu paliwa znajduje się na zbiorniku benzyny i jest oznaczony symbolem dystrybutora stacji paliw.

1. Wyjąć korek wlewu paliwa (przegląd części, poz. 3).

2. Napełniać zbiornik tylko do dolnej krawędzi króćca wlewowego. Nie przekraczać dopuszczalnego poziomu napełnienia!
3. Założyć ponownie korek wlewu paliwa i mocno dokręcić.

Zalecenia dotyczące paliwa

- Stosować czystą, świeżą, bezołowiową i co najmniej 85-oktanową benzynę.
- Kupować paliwo w ilościach, które mogą być zużyte w ciągu 30 dni (patrz Przechowywanie).
- Dopuszczalne jest stosowanie benzyny o maks. zawartości etanolu 10% lub 15% MTBE (środek przeciwstukowy).
- Nie mieszać benzyny z olejem.

Uruchomienie



Ostrzeżenie – niebezpieczeństwo zatrucia!

Nigdy nie pozostawiać włączonego silnika w zamkniętych pomieszczeniach.



Ostrzeżenie – niebezpieczeństwo wybuchu!

Nie stosować płynów ułatwiających rozruch znajdujących się pod ciśnieniem.



Ostrzeżenie – obracające się części!

Nie zbliżać kończyn do obracających się części urządzenia.



Uwaga – niebezpieczeństwo odrzutu!

Linka rozrusznika może odbić z powrotem w kierunku silnika, zanim zostanie puszczona.

- Przed pierwszym uruchomieniem silnika przeczytać instrukcję eksploatacji kosiarki i stosować się do zawartych w niej informacji.
- Uruchamiać silnik i pozostawiać go w stanie włączonym tylko na zewnątrz.
- Uruchamiać silnik tylko w położeniu poziomym.
- Sprawdzić poziom oleju.
- Związać długie włosy i zdjąć biżuterię.
- Nie nosić luźnej odzieży.
- Nosić solidne, antypoślizgowe obuwie.
- Nie uruchamiać silnika przechylonego o ponad 15°.

Uruchamianie silnika

1. Otworzyć zawór benzyny (rysunek 3 C) *.
2. Uruchomić silnik zgodnie z instrukcją obsługi kosiarki do trawy.



Nie jest możliwa regulacja prędkości obrotowej!



Uwaga – niebezpieczeństwo oparzenia!

Pracujący silnik wytwarza ciepło. Części silnika, a zwłaszcza wydech, nagrzewają się do wysokiej temperatury.

- Nie zbliżać dłoni i stóp do obracających się części.
- Palne materiały trzymać z dala od wydechu i cylindrów.
- Przed dotknięciem wydechu, cylindrów i żeber chłodnicy odczekać, aż części te ostygną.

* w zależności od wersji

Przechowywanie



Uwaga!

Nie przechowywać silnika w pobliżu otwartego ognia lub źródeł ciepła – niebezpieczeństwo pożaru i/lub wybuchu!

- Przed przechowaniem silnika przeczytać instrukcję eksploatacji kosiarki i stosować się do zawartych w niej informacji.
- Odczekać, aż silnik ostygnie.
- Przechowywać silnik w dobrze wentylowanym pomieszczeniu. Nie przechowywać silnika w pobliżu otwartego ognia lub źródeł ciepła.
- Podczas przechowywania unikać:
 - miejsc w pobliżu otwartego ognia
 - miejsc w pobliżu źródeł ciepła
 - miejsc, w których eksploatowane są silniki elektryczne
 - miejsc, w których używane są elektronarzędzia.
- Jeśli silnik ma być przechowywany dłużej niż 30 dni, spuścić paliwo lub zastosować ochronę za pomocą stabilizatora – w przeciwnym razie w układzie paliwowym mogą powstać osady.

Prace konserwacyjne



Niebezpieczeństwo!

Przed rozpoczęciem prac nastawczych, konserwacyjnych i naprawczych zawsze wyłączyć i zabezpieczyć silnik.

- Odłączyć przewód zapłonowy od świecy zapłonowej (przegląd części, poz. 6) i trzymać go z dala od świecy.

Ustawienie gaźnika



Ustawienie gaźnika może wykonać tylko autoryzowany warsztat lub nasz dział serwisu.

Kontrola iskry zapłonowej



Iskry mogą spowodować pożar lub porażeniem prądem.

- Używać odpowiedniego testera iskry zapłonowej.
- Nigdy nie sprawdzać iskry zapłonowej przy wymontowanej świecy.

Naprawy



Naprawy może wykonać wyłącznie autoryzowany warsztat lub nasz dział serwisu.

- Stosować tylko oryginalne części zamienne firmy AL-KO!

Konserwacja i czyszczenie



Niebezpieczeństwo!

Przed rozpoczęciem prac nastawczych, konserwacyjnych i naprawczych zawsze wyłączyć i zabezpieczyć silnik.

- Przed wszelkimi pracami związanymi z konserwacją i czyszczeniem wyjąć wtyczkę świecy zapłonowej.
- Nie spryskiwać urządzenia wodą! Woda, która przedostanie się do wnętrza (układ zapłonowy, gaźnik) może spowodować usterki.
- Czyścić urządzenie po każdym użyciu.
- Przestrzegać planu konserwacji.
- Przestrzegać odstępów czasowych podanych w godzinach lub latach w zależności od tego, co nastąpi wcześniej.
- W przypadku eksploatacji w trudnych warunkach wymagana jest częstsza konserwacja.

Wymiana filtra powietrza (rysunek 2)

Czyścić filtr powietrza w regularnych odstępach czasu. Wymieniać uszkodzone filtry powietrza.

1. Zdemontować osłonę filtra powietrza (D).
2. Wyjąć filtr (E) i postukać nim o twardą powierzchnię, aż usunięte zostanie całe zabrudzenie. Nie szcztokować! Ponownie zamontować filtr.
3. Założyć pokrywę filtra powietrza i zamknąć.

Wymiana oleju (rysunek 4)

Regularnie kontrolować poziom oleju (rysunek 1).

Sprawdzać poziom oleju co 8 roboczogodzin lub codziennie przed uruchomieniem silnika (patrz Zalecenia dotyczące oleju).

Ostrzeżenie!

Przed spuszczeniem oleju należy opróżnić zbiornik paliwa i zamknąć zawór paliwa. W przeciwnym wypadku powstanie zagrożenie pożaru i wybuchu wywołane wyciekającym paliwem.

 Spuszczać zużyty olej przy rozgrzanym silniku. Ciepły olej ścieka szybciej i nie pozostaje w silniku.

1. Aby opróżnić zbiornik paliwa, pozostawić włączony silnik tak długo, aż zatrzyma się z powodu braku paliwa.
2. Wyjąć wtyczkę świecy zapłonowej (przegląd części, poz. 6).
3. Aby zebrać zużyty olej, ustawić pod silnikiem odpowiedni pojemnik.
4. Wykręcić przętowy wskaźnik poziomu oleju (przegląd części, poz. 5).
5. Silnik przechylić na bok (rysunek 4) nad pojemnikiem zbiorczym w taki sposób, aby olej mógł całkowicie wyciec przez króciec napełniający (A).
6. Ponownie ustawić silnik w położeniu poziomym.
7. Napełnić nowym olejem (SAE 10W-30, ilość oleju: 0,6 l).
8. Ponownie wkręcić przętowy wskaźnik poziomu oleju.

 Zużyty olej zutylizować w sposób bezpieczny dla środowiska naturalnego!

Konserwacja świec zapłonowych

Ostrzeżenie!

Nigdy nie sprawdzać iskry przy wymontowanej świecy zapłonowej.

Odstęp między elektrodami świecy zapłonowej (G) powinien wynosić 0,6 mm - 0,8 mm.

■ Nigdy nie uruchamiać silnika bez świecy zapłonowej.



Użycie nieprawidłowej świecy zapłonowej może spowodować uszkodzenie silnika.

Czyszczenie silnika

Uwaga – niebezpieczeństwo pożaru!

Palne materiały trzymać z dala od wydechu i cylindrów.

Regularnie usuwać z silnika zanieczyszczenia, używając ścierki lub szczotki.

Wyczyścić otwory chłodzące.



Nie spryskiwać silnika wodą. Czyścić szczotką lub ścierką.

Wyczyścić układ chłodzenia. Aby uniknąć przegrzania, w razie potrzeby wyczyścić również wewnętrzne żebra chłodnicy i powierzchnie.

Plan konserwacji

Przestrzegać odstępów czasowych podanych w godzinach lub latach w zależności od tego, co nastąpi wcześniej. W przypadku eksploatacji w trudnych warunkach wymagana jest częstsza konserwacja.

Po pierwszych 5 godzinach
Wymienić olej.
Co 5 godzin lub codziennie przed uruchomieniem
Sprawdzić poziom oleju. Wyczyścić obszar tłumika i elementy obsługowe.
Co 25 godzin lub co 3 miesiące
Wyczyścić filtr powietrza; w przypadku dużego stopnia zapylenia lub zanieczyszczenia powietrza – czyścić częściej.

Co 50 godzin lub co rok
Wymienić olej. Sprawdzić tłumik i chwytacz iskier.
Co rok
Wymienić filtr powietrza Wymienić świecę zapłonową. Wyczyścić układ chłodzenia powietrzem; w przypadku dużego stopnia zapylenia lub zanieczyszczenia powietrza – czyścić części.
co 2 lata
wymienić filtr benzyny (J)

Części zamienne

Zalecane świece zapłonowe: LD-F6RTC

Części zamienne można zamówić u autoryzowanych sprzedawców lub w naszym serwisie.

Serwis

Oferujemy obszerną pomoc techniczną:

AL-KO Geräte GmbH
Kundendienst
Industriestrasse 1
89359 Kötzing

Utylizacja



Zabronione jest wyrzucanie zużytych urządzeń wraz z odpadami domowymi!

Opakowanie, urządzenie i akcesoria wykonano z materiałów nadających się do ponownego przetworzenia. Materiały te należy odpowiednio zutylizować.

Usuwanie usterek

Usterka	Co należy zrobić
Silnik nie uruchamia się.	<ul style="list-style-type: none"> ■ Wlać benzynę. ■ Spuścić starą, długo przechowywaną benzynę (bez stabilizatora) i wlać nową, czystą benzynę. ■ Sprawdzić świece zapłonowe, w razie potrzeby wymienić. ■ Mokre świece zapłonowe wysuszyć i ponownie zamontować. ■ Wyczyścić filtr powietrza.
Niespokojna praca	<ul style="list-style-type: none"> ■ Oddać urządzenie do serwisu.

Usterki, których nie można usunąć, korzystając z porad w tej tabeli, muszą być usunięte w autoryzowanym warsztacie.

Proszę wpisać poniżej numer seryjny silnika i datę zakupu. Informacje te są potrzebne w przypadku zamawiania części zamiennych, pytań technicznych lub zapytań dotyczących gwarancji.

Numer seryjny silnika:

Data zakupu:

Gwarancja

Ewentualne błędy materiałowe oraz produkcyjne w urządzeniu usuwamy zgodnie z naszym wyborem poprzez naprawę lub dostawę zastępczą przed ustawowo określonym terminem upływu prawa do dochodzenia roszczeń z tytułu wad. Termin upływu reguluje każdorazowo prawo obowiązujące w kraju, w którym urządzenie zostało zakupione.

Nasze zobowiązanie gwarancyjne obowiązuje tylko w przypadku:

- prawidłowego obchodzenia się z urządzeniem,
- przestrzegania instrukcji obsługi,
- stosowania oryginalnych części zamiennych.

Gwarancja wygasa w przypadku:

- podjęcia prób napraw urządzenia,
- dokonania zmian technicznych w urządzeniu,
- zastosowania niezgodnego z przeznaczeniem (np. w ramach działalności gospodarczej lub komunalnej).

Z gwarancji wyłączone są:

- uszkodzenia lakieru spowodowane normalnym zużyciem,
- części ulegające zużyciu, które w karcie części zamiennych zaznaczone są ramką [XXX XXX (X)].

W przypadku dochodzenia roszczeń gwarancyjnych należy zwrócić się z tym oświadczeniem gwarancyjnym oraz paragonem potwierdzającym zakup urządzenia do sprzedawcy, u którego urządzenie zostało zakupione lub do najbliższego autoryzowanego punktu obsługi klienta. Niniejsze zobowiązanie gwarancyjne nie narusza prawa kupującego do dochodzenia roszczeń u sprzedawcy z tytułu wad.

K této příručce

- Před uvedením stroje do provozu si přečtěte tuto dokumentaci. To je předpokladem pro bezpečnou práci a bezporuchovou obsluhu.
- Věnujte pozornost bezpečnostním a varovným upozorněním uvedeným v této dokumentaci a na motoru.
- Tato dokumentace je trvalou součástí popsaného výrobku a při prodeji by měla být společně s výrobkem předána kupujícímu.
- Také dodržujte vždy pokyny uvedené v návodu k obsluze sekačky

Vysvětlení značek



Pozor!

Přesné dodržování postupu podle těchto varovných upozornění může zamezit poškození zdraví nebo výskyt věcných škod.



Speciální upozornění pro lepší srozumitelnost a obsluhu.

Bezpečnostní upozornění na motoru

	<p>POZOR</p> <p>Motory vytváří oxid uhelnatý (CO), bezbarvý jedovatý plyn bez zápachu. Při vdechování oxidu uhelnatého může dojít k nevolnosti, bezvědomí nebo k smrti.</p> <p>Motor startujte a ponechávejte v chodu pouze ve venkovních prostorách.</p> <p>Motornestartujte a eponchávejte v chodu v uzavřených prostorách, a to i v případě otevřených dveří a oken.</p>
	Přečtěte si návod
	<p>Palivo a výpary paliva jsou extrémně vznětlivé a výbušné.</p> <p>Při startování stroje vznikají jiskry. Jiskry mohou zapálit hořlavé plyny v blízkosti motoru.</p> <p>Hořlavé cizorodé prvky jako listí, tráva atd., se mohou vznítit.</p>
	<p>Pozor nebezpečí!</p> <p>Ruce a nohy mějte vždy dál od řezných nástrojů.</p>

Popis výrobku

V této dokumentaci je popsáno více typů spalovacích motorů. Jejich typy se liší výkonem, zdvihovým objemem a vybavením (elektrický startér).

Identifikuj svůj model pomocí produktových vyobrazení, popisu a typového štítku.

Účelové používání

Koncepce tohoto spalovacího motoru je určena k pohonu sekačky používané k soukromým účelům.

Jakékoli jiné použití, přesahující tento stanovený rámec, se považuje jako neúčelové.

Bezpečnostní upozornění

- Motor používejte pouze, pokud se nachází po technické stránce v bezvadném stavu
- Bezpečnostní a ochranná zařízení neodstraňujte z funkčního provozu
- Používejte ochranu sluchu
- Motor startujte a ponechávejte v chodu pouze ve venkovních prostorách; provoz v uzavřených prostorách není dovolen, ani v případě otevřených dveří a oken.
- Zařízení s motorem nepoužívejte, pokud jste pod vlivem alkoholu, omamných a psychotropních látek nebo pozornost ovlivňujících léků.
- Přístroj nesmějí používat děti a rovněž osoby, které nejsou seznámeny s obsahem návodu k provozu.
- Dodržujte ustanovení místních závazných předpisů určujících minimální věk obsluhující osoby
- Dodržujte regionálně platná ustanovení upravující dobu pro provoz tohoto typu zařízení
- Dodržujte také vždy bezpečnostních pokyny uvedené v návodu k obsluze sekačky



Varování!



Spaliny z motoru vznikající při provozu tohoto výrobku, obsahují chemické látky, které podle výsledků výzkumů provedených v USA státem Kalifornie, způsobují rakovinu, vrozené vady nebo poškození pohlavních orgánů.

Technické údaje

Typ motoru	Tech 120 OHV	Tech 135 OHV	Tech 165 OHV
Délka x šířka x výška	390 x 370 x 230 mm	420 x 360 x 290 mm	420 x 360 x 290 mm
Provozní hmotnost	13 kg	12,5 kg	14 kg
Zdvihový objem (vrtání x zdvih)	118 cm ³ (60 x 42 mm)	135 cm ³ (64 x 42 mm)	163 cm ³ (68 x 45 mm)
Výkon	1,8 kW / 2850 ot./min	2,0 kW / 2850 ot./min	2,5 kW / 2850 ot./min
Množství motorového oleje	0,6 l	0,6 l	0,6 l
Obsah benzínové nádrže	1,3 l	1,3 l	1,3 l
Chladicí systém	Chlazení vzduchem	Chlazení vzduchem	Chlazení vzduchem
Zapalování	Transistorové magnetické zapalování	Transistorové magnetické zapalování	Transistorové magnetické zapalování
Otáčení hřídele motoru	ve směru hodinových ručiček	ve směru hodinových ručiček	ve směru hodinových ručiček
Vzdálenost elektrod zapalovací svíčky	0,6 mm - 0,8 mm	0,6 mm - 0,8 mm	0,6 mm - 0,8 mm

Přeprava

- Převážte motor pouze, je-li nádrž na benzin prázdná
- Převážte motor vždy se zapalovací svíčkou, směřující nahoru, jinak dojde k:
 - Vytváření kouře
 - Obtížnému startování
 - Zanesení zapalovací svíčky sazemi

Kontrola před provozem



Varování!

Před uvedením sekačky do provozu proveďte vždy vizuální kontrolu. Stroj nesmí být používán s uvolněnými, poškozenými nebo nadměrně opotřebovanými provozními a/nebo zpevňujícími díly.

Zkontrolujte všeobecný stav motoru

- Vnější a spodní stranu motoru na známky prosakování oleje nebo benzínu
- Známky poškození
- Utažení všech šroubů a matic
- Připevnění všech ochranných krytů
- Hladinu paliva
- Hladinu motorového oleje
- Instalaci vzduchového filtru

Doplňování provozních prostředků

Bezpečnost



Varování - Nebezpečí požáru!

Benzin je vysoce hořlavý.

Při startování motoru vznikají jiskry; ty mohou způsobit vznícení hořlavých plynů v blízkosti motoru.

Hořlavé cizorodé prvky jako je listí, tráva ad., se mohou vznítit.

- Benzin skladujte pouze v nádobách určených za tímto účelem
- Nádrž doplňujte palivem pouze ve venkovních prostorách.
- Při doplňování paliva nekuřte.
- Uzávěr nádrže neotvírejte při běžícím motoru nebo, pokud je motor v horkém stavu
- Poškozenou nádrž nebo závěr nádrže vyměňte za nové
- Víko nádrže vždy řádně upevněte
- V případě prosakování benzínu:
 - Nestartujte motor
 - Vyhněte se pokusům o zapalování
 - Stroj vyčistěte
 - Před opětovným doplněním benzínu nechte motor vychladnout a zamezte rozlití benzínu.



Pozor!

Před uvedením do provozu doplňte olej.

Doplnění oleje (obrázek 1)

1. Vyšroubujte měрку na olej (A) a dolijte olej.
2. Měrku na olej opět zašroubujte.

Doporučení ohledně oleje

Motorový olej je směrodatný činitel ovlivňující výkon a životnost motoru. Používejte motorový olej splňující požadavky servisní třídy SF nebo vyšší standardu API (popř. rovnocenný).

Zkontrolujte servisní etiketu API na nádobě s olejem a přesvědčte se, že je označena písmeny SF nebo písmeny označující vyšší třídu (popř. rovnocennou).

Pro všeobecné použití se doporučuje SAE 10W-30. Doporučený provozní teplotní rozsah tohoto motoru činí 0 °C až 40 °C.

Kontrola hladiny oleje (obr. 1)

Hladinu motorového oleje kontrolujte na zastaveném a vodorovně umístěném motoru.

Vyčistěte oblast kolem otvoru pro doplňování oleje od cizorodých prvků.

1. Vyšroubujte měрку na olej (A) a utřete ji do sucha.
2. Měrku na olej (A) zasuňte do plnicího hrdla pro olej až nadoraz (neutahujte) a opět ji vyjměte.
3. Nachází-li se hladina oleje v blízkosti nebo pod dolní hraniční značkou na měrci na olej (B), doplňte olej doporučené jakosti až po horní značku.
4. Měrku na olej opět zašroubujte.



Nižší hladina oleje může způsobit poškození motoru.

Doplnění benzínu



Víko nádrže se nachází na nádrži na benzín a je označeno symbolem „čerpací stojan“ (čerpací stanice).

1. Odeberte víko nádrže (Přehled dílů pol. 3).
2. Naplňte nádrž až po spodní okraj plnicího hrdla. Nádrž nepřepĺňte palivem!
3. Víko nádrže opět pevně našroubujte.

Doporučení ohledně pohonné látky

- Používejte čistý, čerstvý, bezolovnatý běžný benzín, nejméně oktanového čísla 85
- Palivo kupujte v množství, které dokážete spotřebovat v průběhu 30 dní (viz přechovávání)
- Přípustný je benzín s podílem etanolu do 10% nebo podílem MTBE (přísada proti klepání motoru) do 15%
- Nemíchejte benzín s olejem

Uvedení do provozu



Varování - nebezpečí otravy!

Nikdy neopnechávejte motor v chodu v uzavřených prostorách.



Varování - nebezpečí výbuchu!

Nepoužívejte žádnou startovací kapalinu, která je pod tlakem.



Varování - rotující části!

Udržujte končetiny z dosahu pohyblivých částí stroje.



Pozor - nebezpečí zpětného rázu!

Startovací šňůra může odskočit zpět k motoru rychleji, než jste ji schopni pustit.

- Před uvedením motoru do provozu dodržujte pokyny uvedené v návodu k provozu sekačky
- Startujte motor a ponechávejte ho v chodu jen ve venkovních prostorách
- Startujte motor jen v rovnoběžné poloze
- Kontrolujte stav oleje
- Nenoste rozpuštěné dlouhé vlasy a odložte šperky
- Nenoste volné, plandající oblečení
- Obujte si pevnou obuv s neklouzavými podrážkami
- Neprovozujte motor v šikmých polohách přesahujících sklon 15°

Nastartování motoru

1. Otevřete benzinový kohout (obr. 3 C) *.
2. Nastartujte motor podle návodu k použití k sekačce.

i Regulace počtu otáček není možná!

⚠ Pozor - nebezpečí popálení!

Motor vytváří za chodu teplo. Součásti motoru, především výfuk, se v extrémní míře zahřívají.

- Udržujte ruce a nohy z dosahu rotujících součástí
- Hořlavé cizorodé prvky udržujte z dosahu oblasti výfuku a oblasti válců
- Nechte výfuk, válce a chladicí žebra vychladnout předtím, než se jich budete dotýkat.

* podle daného provedení

Skladování

⚠ Pozor!

Neskladujte motor před zdroji otevřeného ohně nebo tepelnými zdroji – nebezpečí požáru a/nebo výbuchu!

- Před uskladněním motoru dodržujte pokyny v návodu k provozu sekačky
- Nechte motor vychladnout
- Motor skladujte v místnosti s dobrou ventilací, v odstupu od zdrojů otevřeného ohně a tepelných zdrojů
- Přístroj neskladujte v následujících oblastech:
 - V blízkosti otevřeného ohně
 - V blízkosti tepelných zdrojů
 - V místě provozu elektromotorů
 - V místě používání elektrických nástrojů
- V případě motorů skladovaných déle než 30 dní, vypusťte palivo nebo ho ošetřete ochranným stabilizátorem, jinak se v systému vytvoří usazeniny

Práce údržby

⚠ Nebezpečí!

Před zahájením seřizovacích, údržbových a opravných prací vždy motor vypněte a zajistěte.

- Vytáhněte kabel zapalování ze zapalovací svíčky (Přehled dílů pol. 6) a umístěte ho mimo její dosah

Seřízení karburátoru

i Seřizování karburátoru smí provést pouze spolupracovníci autorizovaných servisů s příslušnou specializací nebo naši zákaznické služby.

Kontrola zapalovací jiskry

i Jiskry mohou způsobit požár nebo zásah elektrickým proudem.

- Používejte vhodnou zkoušečku jiskry
- Nikdy neprovádějte kontrolu zapalovací jiskry v případě vymontované zapalovací svíčky

Opravné práce

i Opravy smí provést pouze spolupracovníci autorizovaných servisů s příslušnou specializací nebo naši zákaznické služby.

- Používejte pouze originální náhradní díly značky AL-KO!

Údržba a péče

⚠ Nebezpečí!

Před zahájením seřizovacích, údržbových a opravných prací vždy motor vypněte a zajistěte.

- Před zahájením všech údržbových a čistících prací vytáhněte zástrčku zapalovací svíčky
- Neostříkujte motor vodou! Vnikající voda (zapalování, karburátor...) může způsobit poškození
- Stroj po každém použití vyčistěte
- Dodržujte rozpis údržby
- Řiďte se hodinovými resp. ročními intervaly, vždy podle toho, která situace nastane dříve
- V případě používání sekačky za náročnějších podmínek je zapotřebí častější údržba.

Výměna vzduchového filtru (obrázek 2)

Vzduchový filtr pravidelně čistěte. Poškozené vzduchové filtry vyměňte za nové.

1. Sejměte kryt vzduchového filtru (D).
2. Vyjměte filtr (E) a vyklepejte ho o tvrdý povrch, až se odstraní nečistoty. Nepoužívejte kartáč! Filtr namontujte zpět.
3. Nasadte opětovně kryt vzduchového filtru a uzavřete ho.

Výměna oleje (obrázek 4)

Pravidelně kontrolujte stav oleje (obr. 1).

Hladinu oleje kontrolujte po každých 8 hodinách provozu nebo každý den před nastartováním motoru (viz Doporučení ohledně oleje).

Varování!

Před vypuštěním oleje musí být palivová nádrž vyprázdněná a palivový kohout musí být zavřený. Jinak hrozí nebezpečí požáru a výbuchu v důsledku vytékajícího paliva.

 Opotřebovaný olej vypouštějte za teplého motoru. Teplý olej vyteče rychle a bezezbýtku.

1. Za účelem vyprázdnění palivové nádrže ponechte motor v chodu, dokud se sám nezastaví díky nedostatku paliva.
2. Vytáhněte zástrčku zapalovací svíčky (Přehled dílů pol. 6).
3. K zachycení vytékajícího oleje umístěte pod motor vhodnou nádobu.
4. Vyšroubujte měřicí tyč stavu oleje (Přehled dílů pol. 5).
5. Motor bočně (obr. 4) sklopte přes záchytnou nádobu tak, aby olej mohl úplně vytéct z plnicího hrdla oleje (A).
6. Postavte motor opět do vodorovné polohy.
7. Naplňte nový olej (SAE 10W-30, množství: 0,6 l).
8. Měrku na olej opět zašroubujte.

 Opotřebovaný olej ekologicky zlikvidujte.

Údržba zapalovacích svíček

Varování!

Nikdy nekontrolujte přítomnost zapalovací jiskry v případě vymontované zapalovací svíčky.

Vzdálenost elektrod zapalovací svíčky (G) má být 0,6 mm - 0,8 mm.

- Nikdy motor nestartujte bez zapalovací svíčky

 Nesprávná zapalovací svíčka může způsobit poškození motoru

Čištění motoru

Pozor - nebezpečí požáru!

Odstraňte hořlavé cizorodé prvky z oblasti výfuku a válců.

Odstraňujte pravidelně z motoru nečistoty hadříkem na čištění nebo kartáčem.

Vyčistěte otvory chlazení.

 Neostříkujte motor vodou. Čištění provádějte pomocí kartáče nebo hadříků.

Vyčistěte chladicí systém. Je-li to třeba, vyčistěte rovněž vnitřní chladicí žebra a plochy, abyste předešli přehřátí motoru.

Rozpis údržby

Dodržujte hodinové resp. roční intervaly, podle toho, který případ nastane dříve. V případě používání sekačky za náročnějších podmínek je zapotřebí častější údržba.

Po prvních 5 hodinách

Vyměňte olej

Po každých 5 hodinách nebo denně před použitím

Kontrolujte hladinu oleje

Vyčistěte oblast kolem tlumiče výfuku a ovládací prvky

Po každých 25 hodinách nebo každé 3 měsíce

Vyčistěte vzduchový filtr; při velkém výskytu prachu nebo cizorodých prvků ve vzduchu proveďte čištění častěji

Po každých 50 hodinách nebo každoročně
Vyměňte olej Zkontrolujte tlumič výfuku a zachytávač jisker
Každoročně
Vyměňte vzduchový filtr Vyměňte zapalovací svíčku Vyčistěte systém vzduchového chlazení; při velkém výskytu prachu nebo cizorodých prvků ve vzduchu proveďte čištění častěji
každé 2 roky
Výměna benzinového filtru (J)

Náhradní díly

Doporučená zapalovací svíčka: F6RTC

Náhradní díly získáte u autorizovaných smluvních distributorů nebo u našeho servisu.

Podpora v případě poruch

Porucha	Podpora
Motor nelze nastartovat	<ul style="list-style-type: none"> ■ Doplníte benzin ■ Vypustíte špatný, dlouho (bez stabilizátoru) skladovaný benzin a nahradíte jej novým čistým benzinem ■ Zkontrolujete zapalovací svíčky a případně je vyměňte za nové ■ Vlhké zapalovací svíčky vysušte a znovu namontujete ■ Vyčistíte vzduchový filtr
Neklidný chod	■ Vyhledejte opravnu zákaznické služby

Poruchy, které nelze odstranit pomocí pokynů uvedených v této tabulce, musejí být odstraněny v autorizovaném servisu s příslušnou specializací.

Poznamenejte si, prosím, dole sériové číslo motoru a datum koupě. Tyto údaje jsou zapotřebí pro objednání náhradních dílů, v případě technických dotazů a při poptávání úkonů v rámci záruky.

Sériové číslo motoru:

Datum zakoupení:

Servis

V případě nutnosti servisního zásahu Vám nabízíme rozsáhlou podporu.

AL-KO Geräte GmbH
Kundendienst
Industriestrasse 1
89359 Kötz

Likvidace do odpadu



Vysloužilá zařízení nevyhazujte do domovního odpadu!

Obal, zařízení a příslušenství jsou vyrobeny z recyklovatelných materiálů a je nutno je odpovídajícím způsobem ekologicky zlikvidovat.

Záruka

Případné materiálové nebo výrobní vady na přístroji odstraníme během zákonné promlčecí lhůty pro nároky na odstranění vad podle naší volby opravou nebo dodáním náhradního výrobku. Promlčecí lhůta je určena právem dané země, ve které byl přístroj zakoupen.

Náš příslib záruky platí jen v případě:

- řádné manipulace s přístrojem
- dodržování návodu k obsluze
- použití originálních náhradních dílů

Záruka zaniká v případě:

- pokusů o opravu přístroje
- technických úprav přístroje
- použití v rozporu s určením (např. komerčního nebo komunálního použití)

Ze záruky jsou vyloučeny:

- poškození nátěru způsobená běžným opotřebením
- díly podléhající opotřebením, které jsou označeny na seznamu náhradních dílů orámováním XXX XXX (X)

V případě uplatnění záruky se prosím s tímto prohlášením o záruce a dokladem o koupi obraťte na svého prodejce nebo nejbližší autorizovaný zákaznický servis. Tímto příslibem záruky zůstávají zákonné nároky kupujícího na odstranění vady vůči prodávajícímu nedotčeny.

Informácie o tomto návode

- Pred uvedením do prevádzky si prečítajte túto dokumentáciu. To je predpokladom pre bezpečnú prácu a manipuláciu bez porúch.
- Dodržiavajte bezpečnostné a výstražné pokyny uvedené v tejto dokumentácii a na motore.
- Táto dokumentácia je trvalou súčasťou opísaného výrobku a pri predaji sa má odovzdať kupujúcemu spolu s výrobkom.
- Ďalej vždy dodržiavajte návod na obsluhu kosačky/záhradného prístroja

Vysvetlenie značiek



Pozor!

Presné dodržiavanie týchto výstražných pokynov môže zabrániť poraneniu osôb a/alebo vecným škodám.



Špeciálne pokyny pre lepšie porozumenie a manipuláciu.

Bezpečnostné pokyny na motore

	<p>POZOR</p> <p>Motory produkujú kyslíčnik uhoľnatý, jedovatý plyn bez zápachu a farby. Vdýchnutie kyslíčnika uhoľnatého môže spôsobiť nevoľnosť, stratu vedomia alebo smrť.</p> <p>Motor naštartujte a nechajte ho bežať vo vonkajšom priestranstve.</p> <p>Motor neštartujte a nenechávajte ho bežať v zatvorených priestoroch, ani keď sú otvorené dvere alebo okná.</p>
	Prečítajte si návod
	<p>Palivo a výpary paliva sú ľahko zápalné a výbušné.</p> <p>Pri štarte motora sa vytvárajú iskry. Iskry môžu zapáliť zápalné plyny v blízkosti. Horľavé cudzie predmety ako lístie, tráva atď., sa môžu ľahko zapáliť.</p>
	<p>Pozor nebezpečenstvo!</p> <p>Držte ruky a nohy v bezpečnej vzdialenosti od rezných nástrojov.</p>

Popis výrobku

V tejto dokumentácii sa popisujú viaceré typy spaľovacieho motora. Typy sa odlišujú vo výkone, zdvihovom objeme a vybavení (elektrický štartér).

Identifikujte váš model na základe obrázkov výrobku, popisu a typového štítku.

Použitie v súlade s určením

Tento spaľovací motor je koncipovaný ako pohon pre kosačky/záhradné prístroje pre osobnú potrebu.

Iné, tieto použitia presahujúce použitie sa považuje za použitie, ktoré nie je v súlade s určením.

Bezpečnostné pokyny

- Motor sa smie prevádzkovať len v technicky bezchybnom stave
- Nevypínajte bezpečnostné a ochranné zariadenia
- Používajte ochranu sluchu
- Motor štartujte a prevádzky len vo vonkajšom priestranstve; pretože nie je dovolená prevádzka v uzatvorených priestoroch, ani pri otvorených dverách a oknách.
- Motor neobsluhujte pod vplyvom alkoholu, drog alebo liekov
- Deti alebo osoby, ktoré nie sú oboznámené s návodom na použitie, nesmú prístroj používať
- Dodržiavajte miestne nariadenia týkajúce sa minimálneho veku osoby, ktorá zariadenie obsluhuje
- Dodržiavajte nariadenia týkajúce sa prevádzkových čias špecifické pre danú krajinu
- Ďalej vždy dodržiavajte bezpečnostné pokyny návodu na obsluhu kosačky/záhradného prístroja



Varovanie!



Spaliny, ktoré vznikajú pri prevádzke motora, zapríčiňujú podľa výsledkov výskumu štátu USA Kalifornia rakovinu, vrodené chyby alebo poškodenia rozmnožovacích orgánov.

Technické údaje

Typ motora	Tech 120 OHV	Tech 135 OHV	Tech 165 OHV
Dĺžka x šírka x výška	390 x 370 x 230 mm	420 x 360 x 290 mm	420 x 360 x 290 mm
Hmotnosť	13 kg	12,5 kg	14 kg
Zdvihový objem (otvor valca x zdvih)	118 cm ³ (60 x 42 mm)	135 cm ³ (64 x 42 mm)	163 cm ³ (68 x 45 mm)
Výkon	1,8 kW / 2850 ot./min.	2,0 kW / 2850 ot./min.	2,5 kW / 2850 ot./min.
Objem nádrže motorového oleja	0,6 l	0,6 l	0,6 l
Objem benzínovej nádrže	1,3 l	1,3 l	1,3 l
Chladiaci systém	Vzduchové chladenie	Vzduchové chladenie	Vzduchové chladenie
Zapaľovacie zariadenie	Tranzistor - magnetové zapaľovanie	Tranzistor - magnetové zapaľovanie	Tranzistor - magnetové zapaľovanie
Otáčanie motorového hriadeľa	v smere pohybu hodinových ručičiek	v smere pohybu hodinových ručičiek	v smere pohybu hodinových ručičiek
Vzdialenosť elektród zapaľovacej sviečky	0,6 mm - 0,8 mm	0,6 mm - 0,8 mm	0,6 mm - 0,8 mm

Preprava

- Motor prepravujte len s prázdnu palivovou nádržou
- Pri preprave motora musí zapaľovacia sviečka vždy smerovať hore, v opačnom prípade dôjde k:
 - tvorbe dymu
 - ťažkému štartu
 - zaneseniu zapaľovacej sviečky

Kontrola pred prevádzkou



Varovanie!

Pred uvedením do prevádzky vždy vykonajte vizuálnu kontrolu. Prístroj sa nesmie používať s voľnými, poškodenými alebo opotrebovanými prevádzkovými a/alebo upevňovacími prvkami.

Kontrola všeobecného stavu motora

- príznaky presakovania oleja alebo benzínu na vonkajšej a dolnej strane motora
- príznaky poškodenia
- všetky skrutky a matice utiahnuté
- všetky tienenia a kryty umiestnené
- stav paliva
- hladina oleja
- vložka vzduchového filtra

Naplnenie paliva

Bezpečnosť



Varovanie - nebezpečenstvo požiaru!

Benzín je vysoko zápalný.

Pri štarte motora sa tvoria iskry; tieto môžu zapáliť zápalné plyny v blízkosti.

Horľavé cudzie predmety ako lístie, tráva a i., sa môžu ľahko zapáliť.

- Benzín skladujte len v určených nádržiach
- Tankujte len vo vonkajšom priestranstve
- Pri tankovaní nefajčite
- Uzáver palivovej nádrže neotvárajte, keď motor beží alebo je horúci
- Vymeňte poškodenú nádrž na palivo alebo uzáver nádrže
- Kryt palivovej nádrže vždy pevne uzavrite
- Keď vytekel benzín:
 - Motor neštartujte
 - Zabráňte pokusom o zapaľovanie
 - Vycistite prístroj
 - Pred novým naplnením benzínu nechajte vychladnúť motor a zabráňte vytečeniu benzínu.



Opatrne!

Pred uvedením do prevádzky doplňte olej.

Naplnenie oleja (obrázok č. 1)

1. Vytiahnite mierku oleja (A) a nalejte olej.
2. Mierku oleja znovu zasuňte.

Odporúčania pre olej

Motorový olej je rozhodujúcim faktorom pre výkon a životnosť motora. Používajte motorový olej, ktorý spĺňa požiadavky pre klasifikáciu API triedy SF alebo vyššej (resp. rovnocennej).

Skontrolujte servisnú nálepku na olejovej nádrži, aby ste sa ubezpečili, že sú na nej písmená SF alebo vyššej triedy (resp. rovnocennej).

SAE 10W-30 sa odporúča pre všeobecnú spotrebu. Odporúčaná prevádzková teplota tohto oleja je 0 °C až 40 °C.

Kontrola hladiny oleja (obrázok č. 1)

Hladinu motorového oleja skontrolujte pri zastavenom a vodorovne stojacom motore.

Oblasť plnenia oleja očistite od cudzích telies.

1. Vytiahnite mierku oleja (A) a očistite ju.
2. Mierku oleja (A) zasuňte do plniaceho hrdla až na doraz (nezakrúťte) a znova ju vytiahnite.
3. Ak je hladina oleja v blízkosti alebo pod dolnou hranicou na mierke (B), odporúčaný olej nalejte až po hornú značku.
4. Mierku oleja znovu zasuňte.



Nízka hladina oleja môže spôsobiť poškodenie motora.

Naplnenie benzínu



Kryt palivovej nádrže sa nachádza na benzínovej nádrži a je na nej symbol „palivový čerpací stojan“ (čerpacia stanica).

1. Odstráňte kryt palivovej nádrže (prehľad dielov poz. 3).
2. Nádrž naplňte až po spodný okraj plniaceho hrdla. Nepreplňte!
3. Kryt palivovej nádrže opäť upevnite skrutkami

Odporúčania pre palivo

- Používajte čistý, čerstvý, bezolovnatý normálny benzín s oktánovým číslom minimálne 85.
- Palivo kupujte v takom objeme, ktoré sa môže spotrebovať do 30 dní (pozri skladovanie)
- Benzín s podielom etanolu do 10% alebo s podielom MTBE (antidetonačná prísada) do 15% je akceptovateľný
- Benzín nemiešajte s olejom

Uvedenie do prevádzky



Varovanie - nebezpečenstvo otravy!

Motor nikdy nenechávajte bežať v zatvorených priestoroch.



Varovanie - nebezpečenstvo výbuchu!

Nepoužívajte štartovacie kvapaliny, ktoré sú pod tlakom.



Varovanie - rotujúce diely!

Končatiny držte mimo pohyblivých častí prístroja.



Pozor - nebezpečenstvo spätného nárazu!

Štartovacie lanko môže rýchlejšie skočiť späť k motoru, ako sa lanko môže pustiť.

- Pred uvedením motora do prevádzky dbajte na návod na použitie prístroja
- Motor štartujte a nechajte ho bežať len vo vonkajšom priestore
- Motor štartujte len vo vodorovnej polohe
- Skontrolujte hladinu oleja
- Vypnite si dlhé vlasy a odložte šperky
- Nenoste voľné oblečenie
- Noste pevnú a protišmykovú obuv
- Neprevádzkujte motor v šikmej polohe nad 15° sklonu

Naštartujte motor

1. Otvorte benzínový kohútik (obrázok 3 C) *.
2. Motor naštartujte podľa návodu na obsluhu kosačky na trávu.



Regulácia počtu otáčok nie je možná!



Pozor - nebezpečenstvo popálenia!

Bežiacie motory produkujú teplo. Diely motora, hlavne výfuk, sa extrémne prehrejú.

- Ruky a nohy držte ďaleko od rotujúcich dielov
- Horľavé cudzie predmety držte ďaleko od výfuku a valca
- Výfuk, valec a chladiace rebrá nechajte vychladnúť, kým sa ich dotknete

* *glede na izvedbo*

Skladovanie

Pozor!

Motor neskladujte pred zdrojmi otvoreného plameňa alebo tepla - nebezpečenstvo požiaru a/alebo výbuchu!

- Pred uskladnením motora dbajte na návod na použitie prístroja
- Motor nechajte vychladnúť
- Motor skladujte v dobre vetranej miestnosti, ďaleko od otvoreného plameňa alebo zdroja tepla
- Pri skladovaní sa vyhýbajte týmto oblastiam:
 - blízkosti otvoreného plameňa
 - blízkosti zdroja tepla
 - v ktorých sa prevádzkujú elektromotory
 - v ktorých sa používa elektrické náradie
- Z motorov, ktoré sa skladujú dlhšie ako 30 dní, vypustite palivo alebo ho chráňte stabilizátorom paliva, v opačnom prípade sa v palivovom systéme vytvárajú usadeniny

Údržbové práce

Nebezpečenstvo!

Pred nastavovaním, údržbou a opravami motor vždy vypnite a zabezpečte ho.

- Kábel zapalovača vytiahnite zo zapalovacej sviečky (prehľad dielov poz. 6) a držte ho ďaleko od zapalovacej sviečky

Nastavenie karburátora

 Nastavenia karburátora môžu vykonávať len autorizované odborné servisy alebo náš zákaznícky servis.

Kontrola zapalovacích iskiere

 Iskry môžu spôsobiť požiar alebo zásah elektrickým prúdom.

- Použite vhodný skúšač iskrenia
- Zapalovacie iskry nikdy nekontrolujte pri vymontovanej zapalovacej sviečke

Opravy

 Opravy môžu vykonávať len autorizované odborné servisy alebo náš zákaznícky servis.

- Používajte len originálne náhradné diely AL-KO!

Údržba a starostlivosť

Nebezpečenstvo!

Pred nastavovaním, údržbou a opravami motor vždy vypnite a zabezpečte ho.

- Pred každou údržbou a opravou vytiahnite zástrčku zapalovacej sviečky
- Na prístroj nestríekajte vodu! Voda, ktorá by vnikla dovnútra (zapalovanie, karburátor...), môže viesť k poškodeniu
- Prístroj po každom použití vyčistite
- Dodržiavajte plán údržby
- Dodržiavajte hodinové, resp. ročné intervaly, v závislosti od toho, ktorý prípad skôr nastane
- Pri používaní za sťažených podmienok je potrebná častejšia údržba

Výmena vzduchového filtra (obrázok č. 2)

Vzduchový filter pravidelne vyčistite. Poškodené vzduchové filtre vymeňte.

1. Demontujte kryt vzduchového filtra (D).
2. Filter (E) vyberte a vyklepte na tvrdom povrchu, kým sa neodstráni špina. Nekefujte! Filter znova namontujte.
3. Znovu nasaďte kryt vzduchového filtra a uzatvorte ho.

Výmena oleja (obrázok č. 4)

Pravidelne kontrolujte stav oleja (obrázok č. 1).

Hladinu oleja kontrolujte každých 8 prevádzkových hodín alebo denne pred štartom motora (pozri odporúčania pre olej).

Varovanie!

Pred vypúšťaním oleja musí byť palivová nádrž vyprázdnená a palivový kohútik zatvorený. Inak je nebezpečenstvo vzniku požiaru a explózie v dôsledku vytekajúceho paliva.

 Opatrebovaný olej vypustite pri teplom motore. Teplý olej vyteká rýchlejšie a vytečie celkom.

1. Pre vyprázdnenie palivovej nádrže nechajte bežať motor, až kým nezastane pre nedostatok paliva.
2. Vytiahnite zástrčku zapalovacej sviečky (prehľad dielov poz. 6).
3. Pre zachytenie oleja pod motor položte vhodnú nádobu.
4. Vytiahnite mierku oleja (prehľad dielov poz. 5).
5. Motor bokom (obrázok 4) naklopte cez zachytávaciu nádrž tak, aby olej z plniaceho hrdla oleja (A) mohol kompletne vytečť.
6. Motor znovu postavte do vodorovnej polohy.
7. Naplňte nový olej (SAE 10W-30, množstvo náplne: 0,6 l).
8. Mierku oleja znovu zasuňte.

 Opatrebovaný olej odstráňte v zmysle ekologických predpisov.

Údržba zapalovacích sviečok

Varovanie!

Nikdy nekontrolujte pri vymontovanej zapalovacej sviečke, či sú zapalovacie iskry.

Vzdialenosť elektród zapalovacej sviečky (G) má byť 0,6 mm - 0,8 mm.

- Motor nikdy neštartujte bez zapalovacej sviečky

 Nesprávna zapalovacia sviečka môže spôsobiť poškodenie motora.

Čistenie motora

Pozor - nebezpečenstvo požiaru!

Horľavé cudzie predmety odstráňte z výfuku a valca.

Pravidelne odstráňte nečistoty z motora pomocou utierky alebo kefy.

Vyčistite chladiace otvory.

 Na motor nestriekajte vodu. Vyčistite pomocou kefy alebo handy.

Vyčistite chladiaci systém. Pre zabránenie prehriatiu príp. vyčistíte aj vnútorné chladiace rebrá a povrchy.

Plán údržby

Dodržiavajte hodinové, resp. ročné intervaly, v závislosti od toho, ktorý prípad skôr nastane. Pri používaní za sťažených podmienok je potrebná častejšia údržba.

Po prvých 5 hodinách
Vymeňte olej
Každých 5 hodín alebo denne pred použitím
Skontrolujte hladinu oleja Vyčistite oblasť tlmíča hluku a obslužné prvky
Každých 25 hodín alebo každé 3 mesiace
Vyčistite vzduchový filter; v prípade vysokého výskytu prachu alebo cudzích predmetov vo vzduchu ho vyčistíte častejšie
Každých 50 hodín alebo ročne
Vymeňte olej Skontrolujte tlmíč hluku a zachytávač iskier
Ročne
Vymeňte vzduchový filter Vymeňte zapalovaciu sviečku Vyčistite systém chladenia vzduchom; v prípade vysokého výskytu prachu alebo cudzích telies vo vzduchu ho vyčistíte častejšie
Každé 2 roky
Vymeňte benzínový filter (J)

Náhradné diely

Odporúčaná zapalovacia sviečka: F6RTC

Náhradné diely môžete kúpiť u autorizovaných zmluvných predajcov alebo v našom servise.

Servis

Pre prípad servisu Vám ponúkame rozsiahlu podporu.

AL-KO Geräte GmbH
Kundendienst (zákaznícky servis)
Industriestrasse 1
89359 Kötz

Likvidácia



Nepoužívané prístroje nelikvidujte s domácim odpadom!

Obal, prístroj a príslušenstvo sú vyrobené z recyklovateľných materiálov a musia sa primerane likvidovať.

Pomoc pri poruchách

Porucha	Pomoc
Motor nenaskočí	<ul style="list-style-type: none"> ■ natankujte benzín ■ zlý, dlho skladovaný benzín (bez stabilizátora) vypustite a nahradte novým, čistým benzinom ■ skontrolujte zapalovacie sviečky, príp. ich vymeňte ■ vlhké zapalovacie sviečky vysušte a znovu ich namontujte ■ vyčistite vzduchový filter
Nerovnomerný beh	<ul style="list-style-type: none"> ■ vyhľadajte servisnú službu

Poruchy, ktoré sa nedajú odstrániť pomocou tejto tabuľky, sa musia odstrániť v autorizovanom odbornom servise.

Dole zapíšte prosím sériové číslo motora a dátum predaja. Tieto informácie potrebujete pri objednávaní náhradných dielov, pri otázkach technického charakteru a pri otázkach ohľadne záruky.

Sériové číslo motora:

Dátum predaja:

Garancija

Morebitne napake v materialu ali izdelavi pri kosilnici bomo odpravili med zakonitim rokom zastaranja za reklamacije glede pomanjkljivosti v skladu z našo izbiri ali s popravilom ali nadomestno dobavo. Zastaralni rok se določa po pravu države, v kateri je bil kupljen izdelek

Naš garancijski pristanek velja le pri:

- pravilni uporabi izdelka
- upoštevanju navodil za uporabo
- uporabi originalnih nadomestnih delov

Garancija ugasne pri:

- poskusih popravila izdelka
- tehničnih spremembah pri izdelku
- nenamenski uporabi
(npr. obrtna ali komunalna uporaba)

Iz garancije so izvzete:

- poškodbe laka, ki izhajajo iz normalne obrabe
- obrabni deli, ki so na kartici z nadomestnih delov v okviru označeni z XXX XXX (X)

V garancijskem primeru se s to garancijsko izjavo in računom obrnite na prodajalca ali najbližjem pooblaščenem servisu. S to garancijsko izjavo ostanejo zakonske pravice za reklamiranje kupca do prodajalca nedotaknjene.

A termék leírása

- Olvassa át ezt dokumentációt az üzembehelyezés előtt. Ez előfeltétele a biztonságos munkának és a zavartalan kezelhetőségnek.
- Vegye figyelembe a jelen dokumentációban és a motoron található biztonsági és figyelmeztető utasításokat.
- Ez a dokumentáció állandó részét képezi a leírt terméknek, és eladás esetén tovább kell adni a vevő részére.
- Ezen felül vegye figyelembe mindig a fűnyíró használati utasítását is.





Magyarázat a rajzhoz

Figyelem!

A figyelmeztető utasítások pontos követésével elkerülhetőek a személyi és / vagy anyagi károk.

 Speciális útmutatások a jobb érthetőség és kezelhetőség elősegítésére.

Biztonsági utasítások a motoron

	VIGYÁZAT! A motorok szénmonoxidot termelnek, mely színtelen, szagtalan, mérgező gáz. A szénmonoxid belégzése rosszullétet, eszméletvesztést, vagy halált okozhat. A motort a szabadban kell beindítani és járítani. Ne indítsa be és ne járassa a motort zárt térben, még nyitott ajtó és ablak mellett sem.
	Olvassa el az utasítást!
	Az üzemanyag és az üzemanyag-gázok rendkívül gyúlékonyak és robbanásveszélyesek. A motor beindításakor szikrák keletkeznek. A szikrák meggyújthatják a közelben található gyúlékony gázokat. Az éghető idegen anyagok, mint az avar, a fű, stb. meggyulladhatnak.
	Figyelem veszély! Tartsa távol a végtagjait a vágószerszámoktól.

A termék leírása

Ez a dokumentáció a belső égésű motorok több típusát ismerteti. Az egyes típusok esetén eltér a teljesítmény, a lökettérfogat és a felszereltség (elektromos indító).

A termékekről készült képek, a leírás és a típustábla alapján keresse meg saját modelljét.

Rendeltetésszerű használat

Ez a belső égésű motor magánszemélyek által használt fűnyírók hajtására lett tervezve.

Bármely más, ezen túlmenő alkalmazás nem számít rendeltetésszerűnek.

Biztonsági utasítások

- A motort csak kifogástalan műszaki állapotban szabad használni.
- Ne áramtalanítsa a biztonsági és védőberendezéseket.
- Viseljen fülvédőt.
- A motort csak a szabadban indítsa be és működtesse; a zárt térben való üzemeltetés nyitott ajtó és ablak mellett sem engedélyezett.
- Ne járassa a motort alkohol, kábítószer vagy gyógyszer hatása alatt.
- Gyermekek vagy más olyan személyeknek, akik nem ismerik a használati utasítást, nem használhatják a gépet.
- Tartsa be a helyi előírásokat a kezelő személy korhatárára vonatkozóan.
- Vegye figyelembe az országosan engedélyezett üzemeltetési időt.
- Ezen felül vegye figyelembe mindig a fűnyíró használati utasításában szereplő biztonsági előírásokat is.

Figyelem!

A termék által kibocsátott kipufogógáz olyan vegyi anyagokat tartalmaz, melyek az Amerikai Egyesült Államok Kalifornia államában végzett kutatások eredményei alapján rákos megbetegedést, fejlődési rendellenességeket vagy a szaporítószervek károsodását okozhatják.

Műszaki adatok

A motor típusa	Tech 120 OHV	Tech 135 OHV	Tech 165 OHV
Hossz x szélesség x magasság	390 x 370 x 230 mm	420 x 360 x 290 mm	420 x 360 x 290 mm
Üres súly	13 kg	12,5 kg	14 kg
Lökettérfogat (furat x löket)	118 cm ³ (60 x 42 mm)	135 cm ³ (64 x 42 mm)	163 cm ³ (68 x 45 mm)
Teljesítmény	1,8 kW / 2850 ford./perc	2,0 kW / 2850 ford./perc	2,5 kW / 2850 ford./perc
Motorolaj töltési mennyisége	0,6 l	0,6 l	0,6 l
Üzemanyagtartály űrtartalma, benzin	1,3 l	1,3 l	1,3 l
Hűtőrendszer	Levegőhűtés	Levegőhűtés	Levegőhűtés
Gyújtóberendezés	Tranzisztor - mágnesgyújtás	Tranzisztor - mágnesgyújtás	Tranzisztor - mágnesgyújtás
Motortengely forgásiránya	Óramutató járásával egyezően	Óramutató járásával egyezően	Óramutató járásával egyezően
Gyújtógyertya elektródahézag	0,6 mm - 0,8 mm	0,6 mm - 0,8 mm	0,6 mm - 0,8 mm

Szállítás

- A motort csak üres üzemanyagtartállyal szabad szállítani.
- A motort mindig a gyújtógyertyával felfelé kell szállítani, ellenkező esetben a következők fordulhatnak elő:
 - Füstképződés
 - Nehézkés indítás
 - Bekormozódott gyújtógyertya

Ellenőrzés használat előtt

Figyelem!

Üzembehelyezés előtt mindig szemrevételezéssel ellenőrizni kell a gépet. Laza, sérült vagy elhasználódott üzemi és/vagy rögzítőelemekkel tilos a gépet használni.

Ellenőrizze a motor általános állapotát

- Ellenőrizze, hogy a motor külsején és alján nem láthatóak-e olaj- vagy benzinszivárgás nyomai.
- Sérülésekre utaló jelek.
- Minden csavar és anya meghúzása.
- Minden árnyékolás és fedél felszerelve.
- Üzemanyagszint.

- Motorolajszint.
- Levegőszűrő betét.

Üzemanyagok betöltése

Biztonság



Figyelem! Tűzveszély!

A benzin rendkívül gyúlékony.

A szikrák meggyújthatják a közelben található gyúlékony gázokat.

Az éghető idegen anyagok, mint az avar, a fű, stb. meggyulladhatnak.

- A benzint csak az erre a célra szolgáló tartályban szabad tárolni.
- Csak a szabadban tankoljon!
- Tankolás közben ne dohányozzon!
- Ne nyissa ki az üzemanyagtartályt járó vagy forró motornál!
- A sérült tartályt vagy tartályzárát cserélje le!
- A tartály zárófedelét csavarja fel mindig feszesen.
- Ha kifogyott a benzin:
 - Ne indítsa be a motort.
 - Ne próbáljon indítani.

- Tisztítsa meg a gépet.
- Hagyja hűlni a motort mielőtt feltöltené benzinnel, ügyeljen, hogy ne folyjon mellé a benzin.



Vigyázat!

Üzembehelyezés előtt töltsön be olajat.

Olaj betöltése (1. ábra)

1. Az olajsztmérő pálcát (A) csavarja ki, és töltsön be olajat.
2. Csavarozza vissza az olajsztmérő pálcát.

Javaslatok az olajjal kapcsolatban

A motorolaj döntő fontosságú tényező a motor teljesítménye és élettartama szempontjából. Olyan motorolajat használjon, mely az API SF vagy annál magasabb besorolásnak megfelel (ill. azzal egyenértékű).

Ellenőrizze az API címkét az olajos flakonon, és bizonyosodjon meg róla, hogy SF, vagy egy magasabb (ill. azzal egyenértékű) osztály betűjelölése látható-e rajta.

A SAE 10W-30 ajánlott az általános használathoz. Az ajánlott üzemi hőmérséklet tartomány ennél a motornál 0°C és 40°C között van.

Olajszt ellenőrzése (1. ábra)

Ellenőrizze a motorolaj szintjét leállított és vízszintesen álló motoron.

Tisztítsa meg az olajbetöltő nyílás környékét idegen testektől.

1. Az olajsztmérő pálcát (A) csavarja ki, és törölje tisztára.
2. Vezesse be az olajsztmérő pálcát (A) az olajbetöltő nyílás csoncjába, míg a helyére illeszkedik (ne csavarja szorosra), majd vegye ki ismét.
3. Ha az olajszt az sztmérő pálca (B) alsó szinthatár jelölésének közelében vagy az alatt van, töltsön be az ajánlott olajból a felső szinthatár jelölésig.
4. Csavarozza vissza az olajsztmérő pálcát.



Az alacsony olajszt a motor károsodását okozhatja.

Benzin betöltése



Az üzemanyag betöltőnyílás fedele a benzin-tartályon található, és egy "benzinkútállvány" látható rajta.

2. Csavarja le a betöltőnyílás fedelét (alkatrészek áttekintése, poz. 3).
3. Tölts fel a tartályt az alsó pereméig. Ne töltsen túl!
4. A tartály zárófedelét csavarja vissza.

Javaslatok az üzemanyaggal kapcsolatban

- Tiszta, friss, ólommentes, legalább 85-ös oktánszámú normálbenzint kell használni.
- Olyan mennyiségben vásároljon üzemanyagot, melyet 30 napon belül fel tud használni (lásd tárolás).
- A legfeljebb 10% etanolt vagy legfeljebb 15% MTBE-t (kopogásgátló szert) tartalmazó benzin megfelelő.
- Ne keverje a benzint olajjal.

Üzembehelyezés



Figyelem! Mérgezésveszély!

A motort soha nem szabad zárt térben jártni.



Figyelem! Robbanásveszély!

Ne alkalmazzon nyomás alatt álló indító folyadékot.



Figyelem! Forgó alkatrészek!

Tartsa távol a testrészeit a gép mozgó alkatrészeitől.



Figyelem! Visszacsapás veszélye!

Az indítókötél visszacsévélődhet a motorhoz, mielőtt még elengedné.

- A motor üzembehelyezése előtt a fűnyíró használati utasításának tartalmát vegye figyelembe.
- A motort csak a szabadban indítsa be és járassa.
- A motort csak vízszintes helyzetben indítsa be.
- Olajszt ellenőrzése.
- Ha hosszú a haja, kösse fel, és az ékszereket vegye le.
- Ne viseljen bő, lógó ruházatot.
- Viseljen erős, csúszásmentes lábbelit.
- Ne járassa a motort 15°-nál meredekebben döntött helyzetben.

A motor beindítása

1. A benzincsapot (3 C ábra) nyissa ki*.
2. A motort a fűnyíró kezelési útmutatójában leírt módon indítsa be.



A fordulatszám-szabályozás nem lehetséges!



Figyelem! Égésveszély!

A járó motor hőt termel. A motor alkatrészei, különösképpen a kipufogó, rendkívül forróna tudnak felmelegedni.

- Tartsa távol a kezét és lábát a forgó alkatrészekről.
- Az éghető idegen testeket tartsa távol a kipufogó rendszertől és a henger környékétől.
- Hagyja lehűlni a kipufogó rendszert, a hengert és a hűtőbordákat, mielőtt hozzáérne azokhoz.

* a felszereltségtől függően

Tárolás



Figyelem!

Ne tárolja a motort nyílt láng vagy hőforrás közelében - égés és/vagy robbanásveszély áll fenn!

- A motor tárolóhelyre való elhelyezése előtt a fűnyíró használati utasításának tartalmát vegye figyelembe.
- Hagyja lehűlni a motort.
- Jól szellőző helyiségben tárolja a motort, nyílt láng vagy hőforrás közelében tilos.
- A tárolás tekintetében a következő területeket kerülni kell:
 - Nyílt láng közelében
 - Hőforrás közelében
 - Működő elektromotorok közelében
 - Működő elektromos szerszámok közelében
- Ha a motort 30 napnál hosszabb ideig tárolják használaton kívül, engedje le az üzemanyagot, vagy védje stabilizátorral, mivel ellenkező esetben lerakódások képződhetnek az üzemanyag-rendszerben.

Karbantartási munkálatok



Veszély!

A beállítási, karbantartási és javítási munkálatok során a motort mindig le kell állítani és biztosítani kell.

- Húzza le a gyújtókábelt a gyújtógyertyáról (Alkatrészek áttekintése, poz. 6) és tartsa távol a gyújtógyertyától.

A porlasztó beállításai



A porlasztó beállításait csak arra felhatalmazott szakszervizek vagy az ügyfélszolgálatunk végezheti.

A gyújtószikra ellenőrzése



A szikra tüzet vagy áramütést okozhat.

- Alkalmazzon megfelelő szikraellenőrzőt.
- A gyújtószikrát soha ne ellenőrizze kiserelt gyújtógyertyánál.

Javítási munkálatok



A javításokat csak arra felhatalmazott szakszervizekben vagy az ügyfélszolgálatunknál végezhetik.

- Csak eredeti AL-KO alkatrészeket használjon!

Karbantartás és gondozás



Veszély!

A beállítási, karbantartási és javítási munkálatok során a motort mindig le kell állítani és biztosítani kell.

- Minden karbantartási és tisztítási munkálatnál le kell húzni a gyújtógyertya csatlakozóját.
- Ne fröcsköljön vizet a gépre! A beható víz meghibásodást okozhat (gyújtórendszer, porlasztó).
- Minden használat után tisztítsa meg a gépet.
- Tartsa be a karbantartási tervet.
- Kövesse az üzemórákban megadott, ill. éves intervallumokat, attól függően, hogy melyik következik be előbb.
- Nehéz körülmények közötti alkalmazás esetén gyakorbab karbantartás szükséges.

A légszűrő cseréje (2. ábra)

Tisztítsa meg rendszeresen a légszűrőt. A sérült légszűrőt cserélje le.

1. Szerelje le a légszűrő fedelét (D)
2. A szűrőt (E) vegye le, és ütögesse ki egy kemény felületen, míg a szennyeződés eltávolodott. Ne kefélje ki! Szerelje vissza a szűrőt.
3. Helyezze vissza a levegőszűrő fedelét és zárja le.

Cserélje la az olajat (4. ábra)

Az olajsintet rendszeresen ellenőrizze (1. ábra).

Ellenőrizze az olajsintet 8 üzemóránként vagy naponta a motor beindítása előtt (lásd az olajjal kapcsolatos javaslatokat).

Figyelem!

Az olaj leeresztése előtt az üzemanyagtartályt ürítse ki, és az üzemanyagcsapot zárja el. Ellenkező esetben a kikerülő üzemanyag tűz- és robbanásveszélyt okoz.



A fáradt olajat engedje le meleg motornál. A meleg olaj gyorsan és teljesen leürül.

1. Az üzemanyag-tartály leürítéséhez a motort járassa addig, míg üzemanyag-hiány miatt leáll.
2. Húzza le a gyújtógyertya csatlakozóját (Alkatrészek áttekintése, poz. 6).
3. Az olaj összegyűjtéséhez helyezzen megfelelő tartályt a motor alá.
4. Csavarja ki az olajsintmérő palcát (Alkatrészek áttekintése, poz. 5).
5. A motort oldalirányban (4. kép) úgy döntse meg a gyújtótartály fölött, hogy az olaj a töltőcsonkból (A) teljesen kifolyhasson.
6. Állítsa vissza a motort vízszintes helyzetbe.
7. Töltse be az új olajat (SAE 10W-30, töltési mennyiség: 0,6 l).
8. Csavarozza vissza az olajsintmérő palcát.



Selejtezze le a fáradt olajat környezetkímélő módon.

Végezze el a gyújtógyertyák karbantartását



Figyelem!

Soha ne ellenőrizze kiserelt gyújtógyertyánál, hogy van-e gyújtószikra.

A gyújtógyertya elektródahézagának(G) 0,6 mm - 0,8 mm nek kell lennie.

- Soha ne indítsa be a motort gyújtógyertya nélkül.



A hibás gyújtógyertya a motor károsodását okozhatja.

Tisztítsa meg a motort.



Figyelem! Égésveszély!

Az éghető idegen testeket távolítsa el a kipufogó rendszerről és a henger környékéről.

A szennyeződések távolítsa el rendszeresen törlőronggyal vagy kefével a motorról.

Tisztítsa meg a hűtőnyílásokat.



Ne fröcskölje le a motort vízzel. Tisztítsa kefével vagy törlőronggyal.

Tisztítsa meg a hűtőrendszert. A túlmelegedés elkerülése érdekében tisztítsa meg adott esetben a belső hűtőbordákat és felületeket is.

Karbantartási terv

Kövesse az üzemórákban megadott ill. éves intervallumokat, attól függően, hogy melyik következik be előbb. Nehéz körülmények közötti alkalmazás esetén gyakoribb karbantartás szükséges.

Az első 5 óra után

Olajcsere

5 üzemóránként vagy naponta használat előtt

Az olajsint ellenőrzése

A hangtompító és a kezelőszervek tisztítása

25 üzemóránként vagy 3 havonta

A légszűrő tisztítása; nagy porkepződés vagy idegen testekkel szennyezett levegő esetén gyakoribb tisztítás szükséges.

50 üzemóránként vagy évente
Olajcsere A hangtompító és a szikrafogó ellenőrzése
Évente
Légszűrő cseréje Gyújtógyertya cseréje A levegőhűtő rendszer tisztítása; nagy porképződés vagy idegen testekkel szennyezett levegő esetén gyakoribb tisztítás szükséges.
A benzinszűrőt (J)
2 évenként cserélje ki

Cserealkatrészek

Ajánlott gyújtógyertya: F6RTC

A cserealkatrészeket a szerződéses kereskedőknél vagy a szervizünkben szerezheti be.

Szerviz

Javítás szükségessége esetén széleskörű támogatást nyújtunk Önnek.

AL-KO Geräte GmbH
Kundendienst

Industriestrasse 1

89359 Kötz

Leselejtezés



**Az élettartamuk végére ért gépeket
ne selejtezze le a háztartási
hulladékkal!**

A csomagolás, a gép és tartozékai újrafelhasználható anyagokból készültek, és ennek megfelelően kell azokat leselejtezni.

Helyreállítás üzemzavar esetén

Üzemzavar	Helyreállítás
A motor nem indul be.	<ul style="list-style-type: none"> ■ Benzin betöltése ■ Romlott, sokáig (stabilizátor nélkül) tárolt benzin leeresztése és új, tiszta benzin betöltése ■ Gyújtógyertyák ellenőrzése, adott esetben cseréje ■ A nedves gyújtógyertyák szárítása és visszaszerelése ■ Levegőszűrő tisztítása
Egyenetlen járás	<ul style="list-style-type: none"> ■ Keresse fel az ügyfélszolgálati szervizt

Az olyan üzemzavarokat, melyek nem szüntethetők meg e táblázat segítségével, meghatalmazott szakszervizben kell javítani.

Írja be lent a motor sorozatszámát és a vásárlás dátumát. Erre az információra alkatrészek rendeléséhez, műszaki és garanciával kapcsolatos kérdések megválaszolásához van szükség.

Motor sorozatszáma:

Vásárlás időpontja:

Jótállás

A készülékkel kapcsolatos anyag- vagy gyártási hibákat megszüntetjük a szavatossági igény törvény által előírt elévülési határidején belül, saját döntésünk szerint javítással vagy pótalkatrész biztosításával. Az elévülési határidőt annak az országnak a rendelkezése szabályozza, ahol a készüléket vásárolták.

Jótállásunk csak az alábbi esetekben érvényes:

- A készülék szakszerű kezelése
- A használati utasítás követése
- Eredeti pótalkatrészek használata

A jótállás érvényét veszti:

- Javítás megkísérlése a készüléken
- Műszaki módosítások a készüléken
- Nem rendeltetésszerű használat (pl. ipari vagy kommunális használat)

Nem terjed ki a jótállás a következőkre:

- Festékhibák, amelyeknek oka a rendes elhasználódás
- Kopó alkatrészek, amelyek a pótalkatrészkartán a következővel vannak jelölve: XXX XXX (X)

Ha a jótállást szeretné érvényesíteni, forduljon ezzel a jótállással és a vásárlási bizonylattal kereskedőjéhez vagy a legközelebbi hivatalos ügyfélszolgálatunkhoz. A jótállás nem érvényteleníti a vevő törvényes szavatossági igényeit az eladó felé.

