

MONTAGEANLEITUNG AKKU-RASENMÄHER

Moweo 3.85 Li
3.29 Li

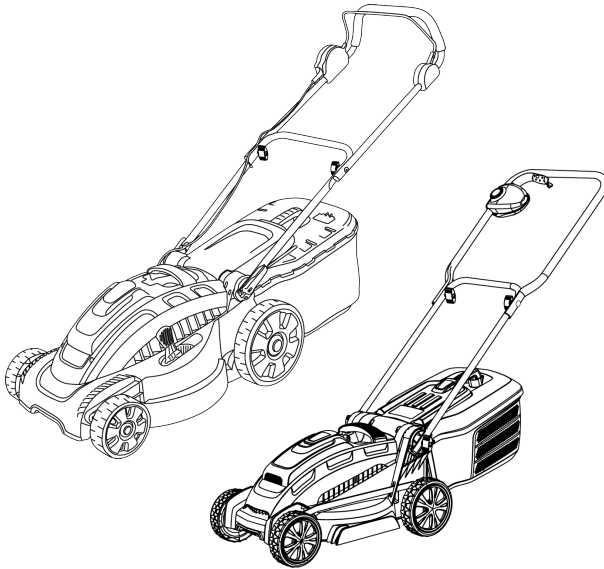

DE

GB

NL

FR

ES

PT

IT

SI

HR

RS

PL

CZ

SK

HU

DK

SE

NO

FI

EE

LT

LV

RO

BG

RU

UA

GR

MK

TR



Inhaltsverzeichnis

Deutsch	8
English	9
Nederlands	10
Français	11
Español	12
Portuguese	13
Italiano	14
Slovenščina	15
Hrvatski	16
Српски	17
Polski	18
Česky	19
Slovenská	20
Magyarul	21
Dansk	22
Svensk	23
Norsk	24
Suomi	25
Eesti	26
Lietuvių	27
Latviešu	28
Român	29
български	30
Русский	31
Україна	32
Ελληνικά	33
Македонски	34
Türkçe	35

© 2018

AL-KO KOBER GROUP Kötz, Germany

This documentation or excerpts therefrom may not be reproduced or disclosed to third parties without the express permission of the AL-KO KOBER GROUP.



01

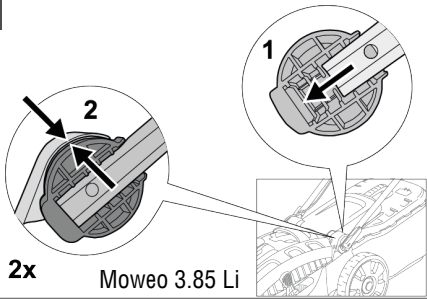

02

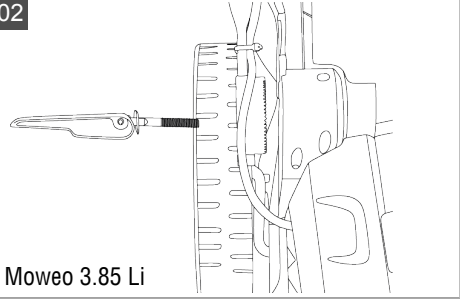

03

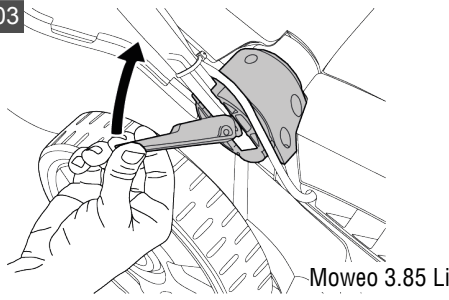

04

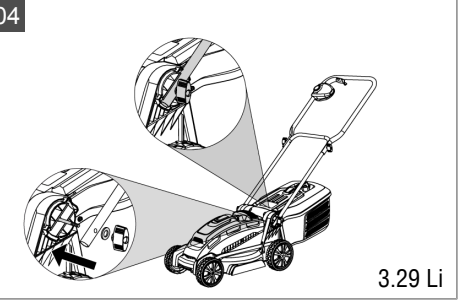

05

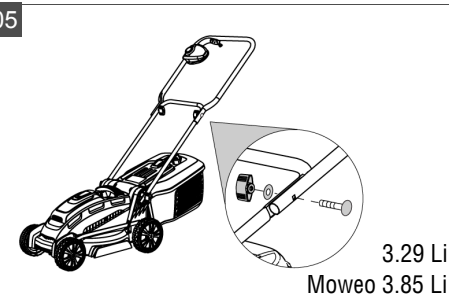

06

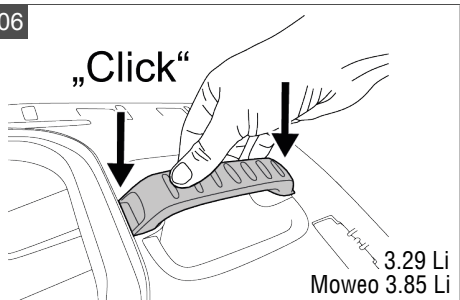

07

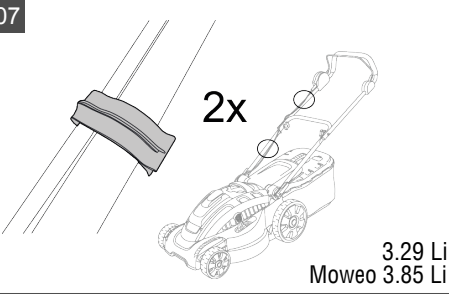

08

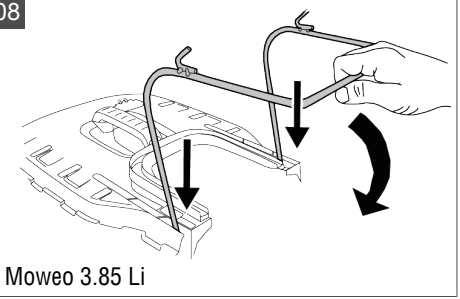

09

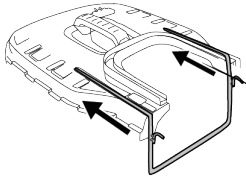

Moweo 3.85 Li

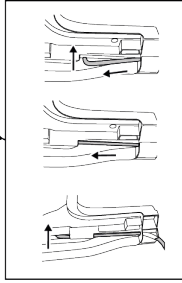

10

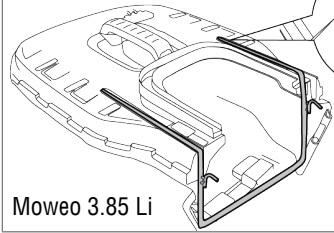

Moweo 3.85 Li

11

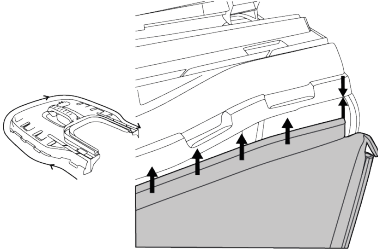

Moweo 3.85 Li

12

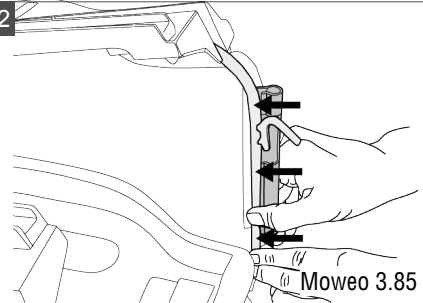

Moweo 3.85 Li

13

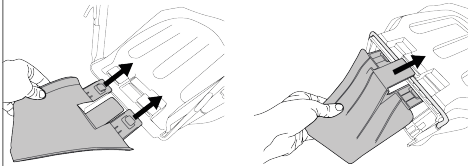

Moweo 3.85 Li

14

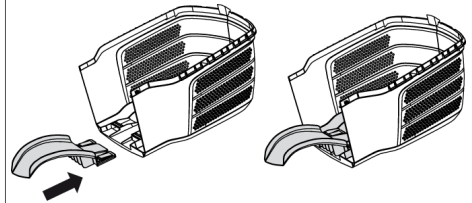

3.29 Li

15

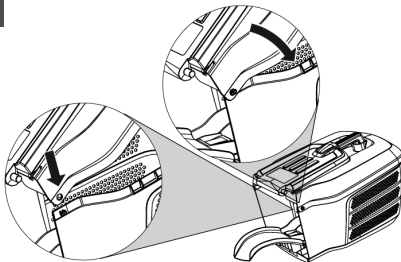





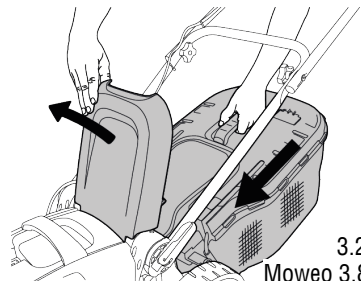











3.29 Li







16









3.29 Li
Moweo 3.85 Li



	 Moweo 3.85 Li Art.-Nr. 113278  	 Moweo 3.29 Li Art.-Nr. 113663  
	37 cm	32 cm
	2,5 cm – 7,5 cm	2,5 cm – 6,5 cm
	LpA = 85 dB(A)	LpA = 78,2 dB(A)
	LwA = 96 dB(A)	LwA = 88 dB(A)
	17,6 kg	10,2 kg
	45 l	30 l
	IPX1	IPX1
	$a_{hv} = 8 \text{ m/s}^2 [K = 1 \text{ m/s}^2]$	$a_{hv} = 2,5 \text{ m/s}^2 [K = 2 \text{ m/s}^2]$
	36,0 V DC (40 V max.)	36,0 V DC (40 V max.)
	max. 3300 min ⁻¹	max. 3300 min ⁻¹

 B150 Li (B05-3640) Art.-Nr. 113280		 B200 Li (B05-3650) Art.-Nr. 113524	
	36 V (40 V max.)		
	4 Ah	5 Ah	
	144 Wh	180 Wh	
	+5 °C – +40 °C		
	0 °C – +25 °C		

  C130 Li (C05-4230) Art.-Nr. 113281	
	100 V – 240 V AC 50/60 Hz; 140 W
	42 V
	3 A
	1,5 h (4 Ah) 2,0 h (5 Ah)
	+5 °C – +40 °C



ORIGINAL-EG-/EU-KONFORMITÄTSERKLÄRUNG

Wir erklären hiermit in alleiniger Verantwortung, dass dieses Produkt in der auf dem Markt vertriebenen Form die Anforderungen der harmonisierten EU-Richtlinien, der EU-Sicherheitsstandards und die produktspezifischen Standards erfüllt.

Produkt

Akku-Rasenmäher
Seriennummer
 G1511515 (2017)
 G1043012 (2018)

Hersteller

AL-KO Geräte GmbH
 Ichenhauser Str. 14
 D-89359 Kötz

Dokumentations-Bevollmächtigter

Andreas Hedrich
 Ichenhauser Str. 14
 D-89359 Kötz

Typ

- Moweo 3.85 Li
- 3.29 Li

EU-Richtlinien

2006/42/EG
 2014/30/EU
 2000/14/EG
 2011/65/EU

Harmonisierte Normen

EN 60335-1:2012+A11:2014
 EN 60335-2-77:2010
 EN 62233:2008
 EN 55014-1:2006+A1:2009+A2:2011
 EN 55014-2:2015

Schalleistungspegel

EN ISO 3744
 gemessen / garantiert

- Moweo 3.85 Li:
 95 dB(A) / 96 dB(A)
- 3.29 Li:
 85,9 dB(A) / 88 dB(A)

Konformitätsbewertung

2000/14/EG Anhang VI

Benannte Stelle**Moweo 3.85 Li:**

INTERTEK TESTING & CERTIFICATION LTD
 Leatherhead, Surrey KT22
 7SB
 United Kingdom
 Nr. 0359

3.29 Li:

TÜV SÜD Industrie Service
 GmbH
 Westendstrasse 199
 80686 München
 Deutschland
 Nr. 0036

Kötz, 01.10.2018



Dr. Wolfgang Hergeth
 Managing Director

ORIGINAL EC/EU DECLARATION OF CONFORMITY

We hereby declare, as the exclusive responsible party, that this product in its marketed form conforms to the requirements of the harmonised EU Directives, EU safety standards and the product-specific standards.

Product

Battery lawnmower

Serial number

G1511515 (2017)

G1043012 (2018)

Manufacturer

AL-KO Geräte GmbH
Ichenhauser Str. 14
D-89359 Kötz
Germany

Duly authorised person for technical file

Andreas Hedrich
Ichenhauser Str. 14
D-89359 Kötz
Germany

Type

■ Moweo 3.85 Li

■ 3.29 Li

Sound power level

EN ISO 3744

measured/guaranteed

■ Moweo 3.85 Li:
95 dB(A) / 96 dB(A)■ 3.29 Li:
85.9 dB(A) / 88 dB(A)**EU directives**

2006/42/EC

2014/30/EU

2000/14/EC

2011/65/EU

Conformity evaluation

2000/14/EC Annex VI

Harmonised standards

EN 60335-1:2012+A11:2014

EN 60335-2-77:2010

EN 62233:2008

EN 55014-1:2006+A1:2009+A2:2011

EN 55014-2:2015

Notified body**Moweo 3.85 Li:**

INTERTEK TESTING & CERTIFICATION LTD
Leatherhead, Surrey KT22
7SB
United Kingdom
Nr. 0359

3.29 Li:

TÜV SÜD Industrie Service
GmbH
Westendstrasse 199
80686 München
Germany
Nr. 0036

Kötz, 01 Oct 2018



Dr. Wolfgang Hergeth
Managing Director

VERTALING VAN DE OORSPRONKELIJKE EG-/EU-VERKLARING VAN OVEREENSTEMMING

We verklaren hierbij onder onze eigen verantwoordelijkheid dat dit product, zoals het op de markt wordt gebracht, voldoet aan de eisen van de geharmoniseerde EU-richtlijnen, EU-veiligheidsnormen en productspecifieke normen.

Product

Accugazonmaaier

Serienummer

G1511515 (2017)
G1043012 (2018)

Type

- Moweo 3.85 Li
- 3.29 Li

Geluidsvermogensniveau

EN ISO 3744

gemeten/gegarandeerd

- Moweo 3.85 Li:
95 dB(A) / 96 dB(A)
- 3.29 Li:
85,9 dB(A) / 88 dB(A)

Beoordelende instantie

Moweo 3.85 Li:

INTERTEK TESTING & CERTIFICATION LTD
Leatherhead, Surrey KT22
7SB
United Kingdom
Nr. 0359

Fabrikant

AL-KO Geräte GmbH
Ichenhauser Str. 14
89359 Kötz (D)

EU-richtlijnen

2006/42/EC

2014/30/EU

2000/14/EC

2011/65/EU

Beoordeling van conformiteit

2000/14/EC Annex VI

3.29 Li:

TÜV SÜD Industrie Service GmbH
Westendstrasse 199
80686 München
Duitsland
Nr. 0036

Gemachtigde documentatie

Andreas Hedrich
Ichenhauser Str. 14
89359 Kötz (D)

Geharmoniseerde normen

EN 60335-1:2012+A11:2014

EN 60335-2-77:2010

EN 62233:2008

EN 55014-1:2006+A1:2009+A2:2011

EN 55014-2:2015

Kötz, 2018-10-01



Dr. Wolfgang Hergeth
Managing Director

TRADUCTION DE LA DÉCLARATION DE CONFORMITÉ CE/UE ORIGINALE

Nous déclarons par la présente sous notre seule responsabilité que ce produit, sous la forme mise sur le marché, répond aux dispositions des directives CE harmonisées, des normes de sécurité de l'UE et des normes spécifiques aux produits.

Produit

Tondeuse à batterie

Numéro de série

G1511515 (2017)

G1043012 (2018)

Fabricant

AL-KO Geräte GmbH

Ichenhauser Str. 14

D-89359 Kötz

Responsable de la documentation

Andreas Hedrich

Ichenhauser Str. 14

D-89359 Kötz

Type

■ Moweo 3.85 Li

■ 3.29 Li

Niveau de puissance acoustique

EN ISO 3744

mesuré/garanti

■ Moweo 3.85 Li :
95 dB(A)/96 dB(A)■ 3.29 Li :
85,9 dB(A)/88 dB(A)**Directives UE**

2006/42/EC

2014/30/EU

2000/14/EC

2011/65/EU

Évaluation de la conformité

2000/14/EC Annex VI

Normes harmonisées

EN 60335-1:2012+A11:2014

EN 60335-2-77:2010

EN 62233:2008

EN 55014-1:2006+A1:2009+A2:2011

EN 55014-2:2015

Organisme notifié**Moweo 3.85 Li :**

INTERTEK TESTING & CERTIFICATION LTD

Leatherhead, Surrey KT22

7SB

United Kingdom

n° 0359

3.29 Li :

TÜV SÜD Industrie Service GmbH

Westendstrasse 199

80686 München

Allemagne

n° 0036

Kötz, 2018-10-01



Dr. Wolfgang Hergeth

Managing Director

TRADUCCIÓN DE LA DECLARACIÓN DE CONFORMIDAD CE/EU ORIGINAL

Por la presente, declaramos bajo nuestra única responsabilidad que este producto, en la versión que hemos comercializado, cumple los requisitos de las directivas europeas armonizadas, los estándares europeos de seguridad y los estándares específicos del producto.

Producto

Cortacésped de batería

Número de serie

G1511515 (2017)

G1043012 (2018)

FabricanteAL-KO Geräte GmbH
Ichenhauser Str. 14
89359 Kötz (Alemania)**Apoderado para la recopilación de la documentación**Andreas Hedrich
Ichenhauser Str. 14
89359 Kötz (Alemania)**Tipo**

■ Moweo 3.85 Li

■ 3.29 Li

Directivas UE

2006/42/EC

2014/30/EU

2000/14/EC

2011/65/EU

Normas armonizadas

EN 60335-1:2012+A11:2014

EN 60335-2-77:2010

EN 62233:2008

EN 55014-1:2006+A1:2009+A2:2011

Nivel de potencia acústica

EN ISO 3744

medido / garantizado

■ Moweo 3.85 Li:
95 dB (A) / 96 dB (A)■ 3.29 Li:
85,9 dB (A) / 88 dB (A)**Evaluación de conformidad**

2000/14/EC Annex VI

EN 55014-2:2015

Organismo notificado**Moweo 3.85 Li:**INTERTEK TESTING & CERTIFICATION LTD
Leatherhead, Surrey KT22
7SB
United Kingdom
N.º 0359**3.29 Li:**TÜV SÜD Industrie Service
GmbH
Westendstrasse 199
80686 München
Alemania
N.º 0036

Kötz, 2018-10-01

Dr. Wolfgang Hergeth
Managing Director

TRADUÇÃO DA DECLARAÇÃO DE CONFORMIDADE CE/UE ORIGINAL

Declaramos pelo presente, sob a nossa inteira responsabilidade, que este produto está em conformidade com os requisitos das diretivas harmonizadas CE, as normas de segurança CE e as normas específicas do produto.

Produto

Máquina de cortar relva com acumulador

Número de série

G1511515 (2017)
G1043012 (2018)

Tipo

- Moweo 3.85 Li
- 3.29 Li

Nível de potência acústica

EN ISO 3744
medida/garantida

- Moweo 3.85 Li:
95 dB(A) / 96 dB(A)
- 3.29 Li:
85,9 dB(A) / 88 dB(A)

Entidade indicada**Moweo 3.85 Li:**

INTERTEK TESTING & CERTIFICATION LTD
Leatherhead, Surrey KT22
7SB
Reino Unido
N.º 0359

Fabricante

AL-KO Geräte GmbH
Ichenhauser Str. 14
D-89359 Kötz

Diretivas UE

2006/42/EC
2014/30/EU
2000/14/EC
2011/65/EU

Avaliação da conformidade

2000/14/EC Annex VI

3.29 Li:

TÜV SÜD Industrie Service
GmbH
Westendstrasse 199
80686 München
Alemanha
N.º 0036

Representante responsável pela documentação

Andreas Hedrich
Ichenhauser Str. 14
D-89359 Kötz

Normas harmonizadas

EN 60335-1:2012+A11:2014
EN 60335-2-77:2010
EN 62233:2008
EN 55014-1:2006+A1:2009+A2:2011
EN 55014-2:2015

Kötz, 2018-10-01



Dr. Wolfgang Hergeth
Managing Director

TRADUZIONE DELLA DICHIARAZIONE DI CONFORMITÀ CE/UE

A questo mezzo dichiariamo in esclusiva responsabilità che questo prodotto nella forma distribuita sul mercato soddisfa i requisiti delle direttive UE, degli standard di sicurezza UE e degli standard specifici di prodotto armonizzati.

Prodotto

Tosaerba a batteria

Numero seriale

G1511515 (2017)

G1043012 (2018)

Tipo

■ Moweo 3.85 Li

■ 3.29 Li

Rumorosità

EN ISO 3744

misurata / garantita

■ Moweo 3.85 Li:
95 dB(A) / 96 dB(A)■ 3.29 Li:
85,9 dB(A) / 88 dB(A)**Costruttore**

AL-KO Geräte GmbH

Ichenhauser Str. 14

D-89359 Kötz

Direttive UE

2006/42/EC

2014/30/EU

2000/14/EC

2011/65/EU

Valutazione della conformità

2000/14/EC Annex VI

Rappresentante autorizzato della documentazione

Andreas Hedrich

Ichenhauser Str. 14

D-89359 Kötz

Norme armonizzate

EN 60335-1:2012+A11:2014

EN 60335-2-77:2010

EN 62233:2008

EN 55014-1:2006+A1:2009+A2:2011

EN 55014-2:2015

Centro nominato**Moweo 3.85 Li:**INTERTEK TESTING & CERTIFICATION LTD
Leatherhead, Surrey KT22
7SB

Regno Unito

N. 0359

3.29 Li:TÜV SÜD Industrie Service
GmbH
Westendstrasse 199
80686 München
Germania
N. 0036

Kötz, 2018-10-01

Dott. Wolfgang Hergeth
Managing Director

PREVOD ORIGINALNE IZJAVE ES/EU O SKLADNOSTI

S polno odgovornostjo s to izjavo potrjujemo, da izdelek v obliki, ki se prodaja na trgu, ustreza zahtevam usklajenih direktiv EU, varnostnih standardov EU in specifičnih standardov, ki veljajo za ta izdelek.

Izdelek

Akumulatorska kosilnica
Serijska številka
 G1511515 (2017)
 G1043012 (2018)

Proizvajalec

AL-KO Geräte GmbH
 Ichenhauser Str. 14
 D-89359 Kötzt

Oseba, odgovorna za pripravo dokumentacije

Andreas Hedrich
 Ichenhauser Str. 14
 D-89359 Kötzt

Tip

- Moweo 3.85 Li
- 3.29 Li

Raven zvočne moči

EN ISO 3744
 izmerjeno/zajamčeno

- Moweo 3.85 Li:
95 dB(A)/96 dB(A)
- 3.29 Li:
85,9 dB(A)/88 dB(A)

Direktive EU

2006/42/EC
 2014/30/EU
 2000/14/EC
 2011/65/EU

Ugotavljanje skladnosti

2000/14/EC Annex VI

Usklajeni standardi

EN 60335-1:2012+A11:2014
 EN 60335-2-77:2010
 EN 62233:2008
 EN 55014-1:2006+A1:2009+A2:2011
 EN 55014-2:2015

Priglašeni organ**Moweo 3.85 Li:**

INTERTEK TESTING & CERTIFICATION LTD
 Leatherhead, Surrey KT22
 7SB
 Združeno kraljestvo
 Št. 0359

3.29 Li:

TÜV SÜD Industrie Service
 GmbH
 Westendstrasse 199
 80686 München
 Nemčija
 Št. 0036

Kötzt, 2018-10-01



Dr. Wolfgang Hergeth,
 generalni direktor

PRIJEVOD ORIGINALNE IZJAVE O SUKLADNOSTI S EZ-/EU-DIREKTIVAMA

Uz potpunu odgovornost, ovime izjavljujemo da ovaj proizvod u obliku u kojem je zastupljen na tržištu ispunjava zahtjeve harmoniziranih EU-direktiva, sigurnosne standarde EU-a i standarde specifične za proizvod.

Proizvod

Akumulatorske kosilice

Serijski broj

G1511515 (2017)

G1043012 (2018)

Proizvođač

AL-KO Geräte GmbH

Ichenhauser Str. 14

D-89359 Kötz

Opunomoćenik za dokumentaciju

Andreas Hedrich

Ichenhauser Str. 14

D-89359 Kötz

Tip

■ Moweo 3.85 Li

■ 3.29 Li

Razina zvučne snage

EN ISO 3744

mjerena / zajamčena

■ Moweo 3.85 Li:
95 dB(A) / 96 dB(A)■ 3.29 Li:
85,9 dB(A) / 88 dB(A)**Direktive EU-a**

2006/42/EC

2014/30/EU

2000/14/EC

2011/65/EU

Ocjena sukladnosti

2000/14/EC Annex VI

Usklađene norme

EN 60335-1:2012+A11:2014

EN 60335-2-77:2010

EN 62233:2008

EN 55014-1:2006+A1:2009+A2:2011

EN 55014-2:2015

Nadležna ustanova**Moweo 3.85 Li:**

INTERTEK TESTING & CER-

TIFICATION LTD

Leatherhead, Surrey KT22

7SB

Ujedinjeno Kraljevstvo

br. 0359

3.29 Li:

TÜV SÜD Industrie Service

GmbH

Westendstrasse 199

80686 München

Njemačka

br. 0036

Kötz, 2018-10-01

Dr. Wolfgang Hergeth
Managing Director

ПРЕВОД ОРИГИНАЛНЕ ЕЗ/ЕУ ИЗЈАВА О УСКЛАЂЕНОСТИ

Овим под пуном одговорношћу изјављујемо, да овај производ у облику којим се продаје на тржишту испуњава захтеве хармонизованих ЕУ-директива, безбедносних стандарда ЕУ и стандарда који су специфични за овај производ.

Производ

Акумулаторске косилице
Серијски број
 G1511515 (2017)
 G1043012 (2018)

Произвођач

AL-KO Geräte GmbH
 Ichenhauser Str. 14
 D-89359 Kötz

Лице овлашћено за документацију

Andreas Hedrich
 Ichenhauser Str. 14
 D-89359 Kötz

Тип

- Moweo 3.85 Li
- 3.29 Li

Ниво звучне снаге

EN ISO 3744
 мерено/гарантовано

- Moweo 3.85 Li:
95 dB(A) / 96 dB(A)
- 3.29 Li:
85,9 dB(A) / 88 dB(A)

ЕУ директиве

2006/42/EC
 2014/30/EU
 2000/14/EC
 2011/65/EU

Процена усклађености

2000/14/EC Annex VI

Усклађени стандарди

EN 60335-1:2012+A11:2014
 EN 60335-2-77:2010
 EN 62233:2008
 EN 55014-1:2006+A1:2009+A2:2011
 EN 55014-2:2015

Именовано место**Moweo 3.85 Li:**

INTERTEK TESTING &
 CERTIFICATION LTD
 Leatherhead, Surrey KT22
 7SB
 United Kingdom
 Бр. 0359

3.29 Li:

TÜV SÜD Industrie Service
 GmbH
 Westendstrasse 199
 80686 München
 Deutschland
 Бр. 0036

Kötz, 2018-10-01



Др. Wolfgang Hergeth
 генерални директор

TŁUMACZENIE ORYGINALNEJ DEKLARACJI ZGODNOŚCI WE/UE

Niniejszym oświadczamy na własną odpowiedzialność, że produkt we wprowadzonej przez nas na rynek wersji spełnia wymagania zharmonizowanych dyrektyw UE, standardów bezpieczeństwa UE oraz standardów obowiązujących dla danego produktu.

Produkt

Akumulatorowa kosiarka do trawy

Numer seryjny

G1511515 (2017)
G1043012 (2018)

Typ

- Moweo 3.85 Li
- 3.29 Li

Poziom mocy akustycznej

EN ISO 3744

zmierzony / gwarantowany

- Moweo 3.85 Li:
95 dB(A) / 96 dB(A)
- 3.29 Li:
85,9 dB(A) / 88 dB(A)

Jednostka notyfikowana**Moweo 3.85 Li:**

INTERTEK TESTING & CERTIFICATION LTD

Leatherhead, Surrey KT22 7SB

United Kingdom

Nr. 0359

Producent

AL-KO Geräte GmbH
Ichenhauser Str. 14
D-89359 Kötz

Dyrektywy UE

2006/42/EC

2014/30/EU

2000/14/EC

2011/65/EU

Ocena zgodności

2000/14/EC Annex VI

3.29 Li:

TÜV SÜD Industrie Service GmbH

Westendstrasse 199
80686 München

Deutschland

Nr. 0036

Osoba sporządzająca dokumentację

Andreas Hedrich
Ichenhauser Str. 14
D-89359 Kötz

Normy zharmonizowane

EN 60335-1:2012+A11:2014

EN 60335-2-77:2010

EN 62233:2008

EN 55014-1:2006+A1:2009+A2:2011

EN 55014-2:2015

Kötz, 2018-10-01



Dr. Wolfgang Hergeth
Managing Director

PŘEKLAD ORIGINÁLNÍHO PROHLÁŠENÍ O SHODĚ ES/EU

Tímto na vlastní odpovědnost prohlašujeme, že tento výrobek v provedení, které uvádíme na trh, odpovídá požadavkům harmonizovaných směrnic EU, bezpečnostních standardů EU, a standardům specifickým pro daný výrobek.

Výrobek

Akumulátorová sekačka

Výrobní číslo

G1511515 (2017)

G1043012 (2018)

Výrobce

AL-KO Geräte GmbH

Ichenhauser Str. 14

D-89359 Kötz

Osoba zplnomocněná za dokumentaci

Andreas Hedrich

Ichenhauser Str. 14

D-89359 Kötz

Typ

■ Moweo 3.85 Li

■ 3.29 Li

Směrnice EU

2006/42/EC

2014/30/EU

Hladina akustického výkonu

EN ISO 3744

změřená / zaručená

2000/14/EC

2011/65/EU

Posouzení shody

2000/14/EC Annex VI

■ Moweo 3.85 Li:
95 dB(A) / 96 dB(A)■ 3.29 Li:
85,9 dB(A) / 88 dB(A)**Harmonizované normy**

EN 60335-1:2012+A11:2014

EN 60335-2-77:2010

EN 62233:2008

EN 55014-1:2006+A1:2009+A2:2011

EN 55014-2:2015

Jmenované místo**Moweo 3.85 Li:**

INTERTEK TESTING & CER-

TIFICATION LTD

Leatherhead, Surrey KT22

7SB

United Kingdom

Nr. 0359

3.29 Li:

TÜV SÜD Industrie Service

GmbH

Westendstrasse 199

80686 München

Německo

Nr. 0036

Kötz, 2018-10-01

Dr. Wolfgang Hergeth
Managing Director

PREKLAD ES/EÚ VYHLÁSENIE O ZHODE

Týmto vyhlasujeme na výhradnú vlastnú zodpovednosť, že tento produkt vo forme, v akej sa predáva na trhu, spĺňa podmienky harmonizovaných smerníc EÚ, bezpečnostných štandardov EÚ a štandardov špecifických pre produkt.

Výrobok

Akumulátorová kosačka

Sériové číslo

G1511515 (2017)

G1043012 (2018)

Typ

■ Moweo 3.85 Li

■ 3.29 Li

Hladina hluku

EN ISO 3744

nameraný/garantovaný

■ Moweo 3.85 Li:
95 dB(A) / 96 dB(A)

■ 3.29 Li:
85,9 dB(A) / 88 dB(A)

Notifikovaná osoba**Moweo 3.85 Li:**

INTERTEK TESTING & CER-

TIFICATION LTD

Leatherhead, Surrey KT22

7SB

Spojené Kráľovstvo

Nr. 0359

Výrobca

AL-KO Geräte GmbH

Ichenhauser Str. 14

D-89359 Kötzing

Smernice EÚ

2006/42/EC

2014/30/EU

2000/14/EC

2011/65/EU

Posúdenie zhody

2000/14/EC Annex VI

3.29 Li:

TÜV SÜD Industrie Service

GmbH

Westendstrasse 199

80686 München

Nemecko

Nr. 0036

Dokumentácia - oprávnená osoba

Andreas Hedrich

Ichenhauser Str. 14

D-89359 Kötzing

Harmonizované normy

EN 60335-1:2012+A11:2014

EN 60335-2-77:2010

EN 62233:2008

EN 55014-1:2006+A1:2009+A2:2011

EN 55014-2:2015

Kötzing, 2018-10-01



Dr. Wolfgang Hergeth
Managing Director

AZ EREDETI EK/EU MEGFELELŐSÉGI NYILATKOZAT FORDÍTÁSA

Teljes felelősségünk tudatában kijelentjük, hogy a termék a piacon értékesített formájában teljesíti a harmonizált EU-irányelvek követelményeit, az EU biztonsági szabványait és a termékspecifikus szabványokat.

Termék

Akkumulátoros fűnyíró

Sorozatszám

G1511515 (2017)

G1043012 (2018)

Gyártó

AL-KO Geräte GmbH

Ichenhauser Str. 14

D-89359 Kötz

A dokumentációért felelős személy

Andreas Hedrich

Ichenhauser Str. 14

D-89359 Kötz

Típus

■ Moweo 3.85 Li

■ 3.29 Li

Hangteljesítményszint

EN ISO 3744

mért / garantált

■ Moweo 3.85 Li:
95 dB(A) / 96 dB(A)

■ 3.29 Li:
85,9 dB(A) / 88 dB(A)

EU-irányelvek

2006/42/EC

2014/30/EU

2000/14/EC

2011/65/EU

Megfeleléségi értékelés

2000/14/EC Annex VI

Harmonizált szabványok

EN 60335-1:2012+A11:2014

EN 60335-2-77:2010

EN 62233:2008

EN 55014-1:2006+A1:2009+A2:2011

EN 55014-2:2015

Kijelölt tanúsító szervezet**Moweo 3.85 Li:**

INTERTEK TESTING & CER-

TIFICATION LTD

Leatherhead, Surrey KT22

7SB

Egyesült Királyság

Reg.sz. 0359

3.29 Li:

TÜV SÜD Industrie Service

GmbH

Westendstrasse 199

80686 München

Németország

Reg.sz. 0036

Kötz, 2018-10-01



Dr. Wolfgang Hergeth

Ügyvezető igazgató

OVERSÆTTELSE AF DEN ORIGINALE EF-/EU-OVERENSSTEMMELSESERKLÆRING

Vi erklærer på eget ansvar hermed, at dette produkt ved salg opfylder kravene i de harmoniserede EU-direktiver, EU-sikkerhedsstandarderne samt de produktspecifikke standarder.

Produkt

Batterioplænerklippere

Serienummer

G1511515 (2017)

G1043012 (2018)

Type

■ Moweo 3.85 Li

■ 3.29 Li

Lydtryksniveau

EN ISO 3744

målt/garanteret

■ Moweo 3.85 Li:
95 dB(A) / 96 dB(A)■ 3.29 Li:
85,9 dB(A) / 88 dB(A)**Bemyndiget organ****Moweo 3.85 Li:**INTERTEK TESTING & CER-
TIFICATION LTDLeatherhead, Surrey KT22
7SB

United Kingdom

Nr. 0359

Producent

AL-KO Geräte GmbH

Ichenhauser Str. 14

D-89359 Kötz

EU-direktiver

2006/42/EC

2014/30/EU

2000/14/EC

2011/65/EU

**Overensstemmelsesvurde-
ring**

2000/14/EC Annex VI

3.29 Li:TÜV SÜD Industrie Service
GmbHWestendstrasse 199
80686 München

Tyskland

Nr. 0036

Ansvarlig for dokumentationen

Andreas Hedrich

Ichenhauser Str. 14

D-89359 Kötz

Harmoniserede standarder

EN 60335-1:2012+A11:2014

EN 60335-2-77:2010

EN 62233:2008

EN 55014-1:2006+A1:2009+A2:2011

EN 55014-2:2015

Kötz, 2018-10-01

Dr. Wolfgang Hergeth
Managing Director

ÖVERSÄTTNING AV ORIGINAL EG-/EU-FÖRSÄKRAN OM ÖVERENSSTÄMMELSE

Vi förklarar härmed på eget ansvar att denna produkt i den form som den säljs på marknaden uppfyller kraven i de harmoniserade EU-direktiven samt de produktspecifika standarderna.

Produkt

Batteridrivna gräsklippare

Serienummer

G1511515 (2017)

G1043012 (2018)

Typ

■ Moweo 3.85 Li

■ 3.29 Li

Ljudnivå

EN ISO 3744

uppmätt/garanterad

■ Moweo 3.85 Li:
95 dB(A) / 96 dB(A)■ 3.29 Li:
85,9 dB(A) / 88 dB(A)**Anmält organ****Moweo 3.85 Li:**INTERTEK TESTING & CER-
TIFICATION LTD

Leatherhead, Surrey KT22

7SB

United Kingdom

Nr 0359

Tillverkare

AL-KO Geräte GmbH

Ichenhauser Str. 14

D-89359 Kötz, Tyskland

EU-direktiv

2006/42/EC

2014/30/EU

2000/14/EC

2011/65/EU

**Bedömning av överens-
stämmelse**

2000/14/EC Annex VI

3.29 Li:TÜV SÜD Industrie Service
GmbH

Westendstrasse 199

80686 München

Tyskland

Nr 0036

Befullmäktigad för dokumentation

Andreas Hedrich

Ichenhauser Str. 14

D-89359 Kötz, Tyskland

Harmoniserade standarder

EN 60335-1:2012+A11:2014

EN 60335-2-77:2010

EN 62233:2008

EN 55014-1:2006+A1:2009+A2:2011

EN 55014-2:2015

Kötz, 2018-10-01

Dr. Wolfgang Hergeth
Managing Director

OVERSETTELSE AV ORIGINAL EC-/EU-SAMSVARERKLÆRING

Herved erklærer vi med enevansvar at dette produktet, i denne utførelsen, er i samsvar med kravene i EU-direktivene, EU-sikkerhetsstandardene og de produktspesifikke standardene.

Produkt

Batteri-plenklippere

Serienummer

G1511515 (2017)

G1043012 (2018)

Type

■ Moweo 3.85 Li

■ 3.29 Li

Lydeffektnivå

EN ISO 3744

målt / garantert

■ Moweo 3.85 Li:
95 dB(A) / 96 dB(A)■ 3.29 Li:
85,9 dB(A) / 88 dB(A)**Teknisk kontrollorgan****Moweo 3.85 Li:**INTERTEK TESTING & CER-
TIFICATION LTD

Leatherhead, Surrey KT22

7SB

United Kingdom

Nr. 0359

Produsent

AL-KO Geräte GmbH

Ichenhauser Str. 14

D-89359 Kötzing

EU-direktiver

2006/42/EC

2014/30/EU

2000/14/EC

2011/65/EU

Samsvarsvurdering

2000/14/EC Annex VI

3.29 Li:TÜV SÜD Industrie Service
GmbH

Westendstrasse 199

80686 München

Tyskland

Nr. 0036

Dokumentasjonsfullmektig

Andreas Hedrich

Ichenhauser Str. 14

D-89359 Kötzing

Harmoniserte standarder

EN 60335-1:2012+A11:2014

EN 60335-2-77:2010

EN 62233:2008

EN 55014-1:2006+A1:2009+A2:2011

EN 55014-2:2015

Kötzing, 2018-10-01

Dr. Wolfgang Hergeth
Managing Director

ALKUPERÄISEN EY-/EU-VAATIMUSTENMUKAISUUSVAKUUTUKSEN KÄÄNNÖS

Vakuutamme täten vastaavamme yksin siitä, että tämä tuote täyttää markkinoille tuodussa muodossa yhdenmukaistettujen EU-direktiivien, EU-turvallisuusstandardien ja tuotekohtaisten standardien vaatimukset.

Tuote

Akkukäyttöinen ruohonleikkuri
Sarjanumero
G1511515 (2017)
G1043012 (2018)

Valmistaja

AL-KO Geräte GmbH
Ichenhauser Str. 14
D-89359 Kötz

Asiakirjojen kokoamiseen valtuutettu henkilö

Andreas Hedrich
Ichenhauser Str. 14
D-89359 Kötz

Tyyppi

- Moweo 3.85 Li
- 3.29 Li

Äänitehotaso

EN ISO 3744
mitattu/taattu

- Moweo 3.85 Li:
95 dB(A) / 96 dB(A)
- 3.29 Li:
85,9 dB(A) / 88 dB(A)

EU-direktiivit

2006/42/EC
2014/30/EU
2000/14/EC
2011/65/EU

Vaatimustenmukaisuuden arviointi

2000/14/EC Annex VI

Yhdenmukaistetut standardit

EN 60335-1:2012+A11:2014
EN 60335-2-77:2010
EN 62233:2008
EN 55014-1:2006+A1:2009+A2:2011
EN 55014-2:2015

Ilmoitettu laitos**Moweo 3.85 Li:**

INTERTEK TESTING & CERTIFICATION LTD
Leatherhead, Surrey KT22
7SB
United Kingdom
Nr. 0359

3.29 Li:

TÜV SÜD Industrie Service GmbH
Westendstrasse 199
80686 München
Saksa
Nr. 0036

Kötz, 2018-10-01



Dr. Wolfgang Hergeth
Managing Director

EÜ/ELI VASTAVUSDEKLARATSIOONI TÕLGE

Kinnitame käesolevaga, et see toode täidab turul levitataval kujul ühtlustatud ELi direktiivide, ELi ohutusstandardite ja tootepõhiste standardite nõudeid.

Toode

Akumurunii duk

Seerianumber

G1511515 (2017)
G1043012 (2018)

Tüüp

- Moweo 3.85 Li
- 3.29 Li

Müravõimsuse tase

EN ISO 3744
mõõdetud/garanteeritud

- Moweo 3.85 Li:
95 dB(A) / 96 dB(A)
- 3.29 Li:
85,9 dB(A) / 88 dB(A)

Teavitatud asutus**Moweo 3.85 Li:**

INTERTEK TESTING & CERTIFICATION LTD
Leatherhead, Surrey KT22
7SB
United Kingdom
Nr 0359

Tootja

AL-KO Geräte GmbH
Ichenhauser Str. 14
D-89359 Kötz

ELi direktiivid

2006/42/EC
2014/30/EU
2000/14/EC
2011/65/EU

Vastavushinnang

2000/14/EC Annex VI

3.29 Li:

TÜV SÜD Industrie Service
GmbH
Westendstrasse 199
80686 München
Deutschland
Nr 0036

Dokumentatsiooni eest vastutav isik

Andreas Hedrich
Ichenhauser Str. 14
D-89359 Kötz

Harmoneeritud standardid

EN 60335-1:2012+A11:2014
EN 60335-2-77:2010
EN 62233:2008
EN 55014-1:2006+A1:2009+A2:2011
EN 55014-2:2015

Kötz, 2018-10-01



Dr. Wolfgang Hergeth
Managing Director

ORIGINALIOS EB/ES ATITIKTIES DEKLARACIJOS VERTIMAS

Šiuo prisiimdami sau atsakomybę deklaruojame, kad šis rinkai pateiktos formos gaminys atitinka darinių ES direktyvų, ES saugos standartų ir gaminiui taikomų standartų reikalavimus.

Produkt

Akumuliatorinė vejapjovė

Serijos numeris

G1511515 (2017)

G1043012 (2018)

Tipas

■ Moweo 3.85 Li

■ 3.29 Li

Garso galios lygis

EN ISO 3744

išmatuotas / garantuojamas

■ Moweo 3.85 Li:
95 dB(A) / 96 dB(A)■ 3.29 Li:
85,9 dB(A) / 88 dB(A)**Notifikuotoji įstaiga****Moweo 3.85 Li:**INTERTEK TESTING & CERTIFICATION LTD
Leatherhead, Surrey KT22
7SB
United Kingdom
Nr. 0359**Gamintojas**AL-KO Geräte GmbH
Ichenhauser Str. 14
D-89359 Kötz**ES direktyvos**

2006/42/EC

2014/30/EU

2000/14/EC

2011/65/EU

Atitikties vertinimas

2000/14/EC Annex VI

Už dokumentaciją atsakingas asmuoAndreas Hedrich
Ichenhauser Str. 14
D-89359 Kötz**Darnieji standartai**

EN 60335-1:2012+A11:2014

EN 60335-2-77:2010

EN 62233:2008

EN 55014-1:2006+A1:2009+A2:2011

EN 55014-2:2015

Kötz, 2018-10-01

Dr. Wolfgang Hergeth
Generalinis direktorius

ORIĢINĀLĀS EK/ES ATBILSTĪBAS DEKLARĀCIJAS TULKOJUMS

Ar šo mēs ar pilnu atbildību paziņojam, ka mūsu piegādātā produkta konstrukcija atbilst saskaņoto ES direktīvu prasībām, ES drošības standartiem un produkta specifiskiem standartiem.

Produkt

Akumulatora zāles plāvējs

Sērijas numurs

G1511515 (2017)
G1043012 (2018)

Tips

- Moweo 3.85 Li
- 3.29 Li

Skaņas jaudas līmenis

EN ISO 3744
izmērītais/garantētais

- Moweo 3.85 Li:
95 dB(A)/96 dB(A)
- 3.29 Li:
85,9 dB(A)/88 dB(A)

Pilnvarotā iestāde**Moweo 3.85 Li:**

INTERTEK TESTING & CERTIFICATION LTD
Leatherhead, Surrey KT22
7SB
Apvienotajā Karalistē
Nr. 0359

Ražotājs

AL-KO Geräte GmbH
Ichenhauser Str. 14
D-89359 Kötz

ES direktīvas

2006/42/EC
2014/30/EU
2000/14/EC
2011/65/EU

Atbilstības novērtējums

2000/14/EC Annex VI

3.29 Li:

TÜV SÜD Industrie Service
GmbH
Westendstrasse 199
80686 München
Vācijā
Nr. 0036

Pilnvarotais pārstāvis par dokumentāciju

Andreas Hedrich
Ichenhauser Str. 14
D-89359 Kötz

Saskaņotie standarti

EN 60335-1:2012+A11:2014
EN 60335-2-77:2010
EN 62233:2008
EN 55014-1:2006+A1:2009+A2:2011
EN 55014-2:2015

Kötz, 2018-10-01



Dr. Wolfgang Hergeth
Managing Director

TRADUCERE A DECLARAȚIEI DE CONFORMITATE ORIGINALE CE/UE

Prin prezenta confirmăm pe proprie răspundere că produsul, în forma comercializată pe piață, corespunde specificațiilor Directivelor UE armonizate, standardelor de securitate UE și standardele specifice de produs.

Produs Mașină de tuns iarba cu acumulatori	Producător AL-KO Geräte GmbH Ichenhauser Str. 14 D-89359 Kötz	Împuternicit cu documentația Andreas Hedrich Ichenhauser Str. 14 D-89359 Kötz
Număr de serie G1511515 (2017) G1043012 (2018)		
Tip ■ Moweo 3.85 Li ■ 3.29 Li	Directive UE 2006/42/EC 2014/30/EU 2000/14/EC 2011/65/EU	Norme armonizate EN 60335-1:2012+A11:2014 EN 60335-2-77:2010 EN 62233:2008 EN 55014-1:2006+A1:2009+A2:2011 EN 55014-2:2015
Nivelul puterii sonore EN ISO 3744 măsurată / garantată ■ Moweo 3.85 Li: 95 dB(A) / 96 dB(A) ■ 3.29 Li: 85,9 dB(A) / 88 dB(A)	Evaluarea conformității 2000/14/EC Annex VI	
Organism de control notificat		
Moweo 3.85 Li: INTERTEK TESTING & CERTIFICATION LTD Leatherhead, Surrey KT22 7SB United Kingdom Nr. 0359	3.29 Li: TÜV SÜD Industrie Service GmbH Westendstrasse 199 80686 München Deutschland Nr. 0036	Kötz, 2018-10-01  Dr. Wolfgang Hergeth Managing Director

ПРЕВОД НА ОРИГИНАЛНАТА ЕО/ЕС ДЕКЛАРАЦИЯ ЗА СЪОТВЕТСТВИЕ

С настоящото декларираме на своя отговорност, че този продукт във формата, в която е предлаган на пазара, изпълнява изискванията на хармонизираните директиви на ЕС, стандартите за безопасност на ЕС и стандартите за специфичните продукти.

Продукт Косачка с батерия	Производител AL-KO Geräte GmbH Ichenhauser Str. 14 D-89359 Kötz	Пълномощник за документацията Andreas Hedrich Ichenhauser Str. 14 D-89359 Kötz
Сериен номер G1511515 (2017) G1043012 (2018)		
Тип ■ Moweo 3.85 Li ■ 3.29 Li	Директиви на ЕС 2006/42/EC 2014/30/EU 2000/14/EC 2011/65/EU	Хармонизирани стандарти EN 60335-1:2012+A11:2014 EN 60335-2-77:2010 EN 62233:2008 EN 55014-1:2006+A1:2009+A2:2011 EN 55014-2:2015
Ниво на звукова мощност EN ISO 3744 измерено / гарантирано ■ Moweo 3.85 Li: 95 dB(A) / 96 dB(A) ■ 3.29 Li: 85,9 dB(A) / 88 dB(A)	Оценка на съответствието 2000/14/EC Annex VI	
Нотифициран орган Moweo 3.85 Li: INTERTEK TESTING & CERTIFICATION LTD Leatherhead, Surrey KT22 7SB United Kingdom Nr. 0359	3.29 Li: TÜV SÜD Industrie Service GmbH Westendstrasse 199 80686 München Deutschland Nr. 0036	Kötz, 2018-10-01  Dr. Wolfgang Hergeth Управляващ Директор

ПЕРЕВОД ДЕКЛАРАЦИИ О СООТВЕТСТВИИ СТАНДАРТАМ ЕС

Настоящим заявляем с полной ответственностью, что данный продукт в реализуемой на рынке форме соответствует требованиям гармонизированных Директив ЕС, стандартов безопасности ЕС и специальных стандартов, распространяющихся на данный продукт.

Продукт Аккумуляторная газонокосилка	Производитель AL-KO Geräte GmbH Ichenhauser Str. 14 D-89359 Kötz	Лицо, ответственное за составление документа Andreas Hedrich Ichenhauser Str. 14 D-89359 Kötz
Серийный номер G1511515 (2017) G1043012 (2018)		
Тип ■ Moweo 3.85 Li ■ 3.29 Li	Директивы ЕС 2006/42/EC 2014/30/EU 2000/14/EC 2011/65/EU	Гармонизированные стандарты EN 60335-1:2012+A11:2014 EN 60335-2-77:2010 EN 62233:2008 EN 55014-1:2006+A1:2009+A2:2011 EN 55014-2:2015
Уровень звуковой мощности EN ISO 3744 Измеренный/гарантированный	Оценка соответствия 2000/14/EC Annex VI	
■ Moweo 3.85 Li: 95 дБ(A) / 96 дБ(A)		
■ 3.29 Li: 85,9 дБ(A) / 88 дБ(A)		
Уполномоченный орган Moweo 3.85 Li: INTERTEK TESTING & CERTIFICATION LTD Leatherhead, Surrey KT22 7SB United Kingdom Nr. 0359	3.29 Li: TÜV SÜD Industrie Service GmbH Westendstrasse 199 80686 München Deutschland Nr. 0036	Kötz, 2018-10-01  Dr. Wolfgang Hergeth Managing Director

ПЕРЕКЛАД ДЕКЛАРАЦІЇ ПРО ВІДПОВІДНІСТЬ СТАНДАРТАМ ЄС

Ми заявляємо з повною відповідальністю, що цей виріб у формі, в якій він представлений на ринку, відповідає вимогам гармонізованих Директив ЄС, стандартів безпеки ЄС і застосовних до нього стандартів.

Виріб

Акумуляторна газонокосарка
Серійний номер
 G1511515 (2017)
 G1043012 (2018)

Виробник

AL-KO Geräte GmbH
 Ichenhauser Str. 14
 D-89359 Kötz

Уповноважена особа, що склала документацію

Andreas Hedrich
 Ichenhauser Str. 14
 D-89359 Kötz

Тип

- Moweo 3.85 Li
- 3.29 Li

Директиви ЄС

2006/42/EC
 2014/30/EU
 2000/14/EC
 2011/65/EU

Гармонізовані стандарти

EN 60335-1:2012+A11:2014
 EN 60335-2-77:2010
 EN 62233:2008
 EN 55014-1:2006+A1:2009+A2:2011
 EN 55014-2:2015

Рівень звукової потужності

EN ISO 3744

вимірний/гарантований

- Moweo 3.85 Li:
95 дБ(A) / 96 дБ(A)
- 3.29 Li:
85,9 дБ(A) / 88 дБ(A)

Оцінка відповідності

2000/14/EC Annex VI

Уповноважений орган сертифікації**Moweo 3.85 Li:**

INTERTEK TESTING &
 CERTIFICATION LTD
 Leatherhead, Surrey KT22
 7SB
 United Kingdom
 Nr. 0359

3.29 Li:

TÜV SÜD Industrie Service
 GmbH
 Westendstrasse 199
 80686 München
 Deutschland
 Nr. 0036

Kötz, 2018-10-01



Dr. Wolfgang Hergeth
 Managing Director

ΜΕΤΑΦΡΑΣΗ ΤΟΥ ΠΡΩΤΟΤΥΠΟΥ ΤΗΣ ΔΗΛΩΣΗΣ ΣΥΜΜΟΡΦΩΣΗΣ ΤΗΣ ΕΚ/ΕΕ

Δια της παρούσης δηλώνουμε με αποκλειστική μας ευθύνη ότι αυτό το προϊόν στη μορφή που διατίθεται στην αγορά ικανοποιεί τις απαιτήσεις των εναρμονισμένων οδηγιών ΕΕ, των προτύπων ασφαλείας της ΕΕ και τις ειδικές για το προϊόν προδιαγραφές.

Προϊόν

Χλοκοπτική μηχανή με ηλεκτρικό συσσωρευτή

Αριθμός σειράς

G1511515 (2017)
G1043012 (2018)

Τύπος

- Moweo 3.85 Li
- 3.29 Li

Στάθμη ηχητικής ισχύος

EN ISO 3744

μετρημένη / εγγυημένη

- Moweo 3.85 Li:
95 dB(A) / 96 dB(A)
- 3.29 Li:
85,9 dB(A) / 88 dB(A)

Κοινοποιημένος οργανισμός**Moweo 3.85 Li:**

INTERTEK TESTING &
CERTIFICATION LTD
Leatherhead, Surrey KT22
7SB
United Kingdom
Nr. 0359

Κατασκευαστής

AL-KO Geräte GmbH
Ichenhauser Str. 14
D-89359 Kötz

Οδηγίες ΕΕ

2006/42/EC
2014/30/EU
2000/14/EC
2011/65/EU

Αξιολόγηση συμμόρφωσης

2000/14/EC Annex VI

Πληρεξούσιος τεκμηρίωσης

Andreas Hedrich
Ichenhauser Str. 14
D-89359 Kötz

Εναρμονισμένα πρότυπα

EN 60335-1:2012+A11:2014
EN 60335-2-77:2010
EN 62233:2008
EN 55014-1:2006+A1:2009+A2:2011
EN 55014-2:2015

3.29 Li:

TÜV SÜD Industrie Service
GmbH
Westendstrasse 199
80686 München
Deutschland
Nr. 0036

Kötz, 2018-10-01



Dr. Wolfgang Hergeth
Managing Director

ПРЕВОД НА ОРИГИНАЛНАТА ИЗЈАВА ЗА УСОГЛАСЕНОСТ ЗА ЕЗ/ЕУ

Со ова изјавуваме под наша лична одговорност дека овој производ, во обликот во кој ние сме го пуштиле во промет, ги задоволува барањата на хармонизираните директиви на ЕУ, безбедносните стандарди на ЕУ и на стандардите кои се специфични за самиот производ.

Produkt

Косилка за трева со акумулаторска батерија

Сериски број

G15111515 (2017)
G1043012 (2018)

Тип

- Moweo 3.85 Li
- 3.29 Li

Ниво на јачина на звукот

EN ISO 3744

измерено / загарантирано

- Moweo 3.85 Li:
95 dB(A) / 96 dB(A)
- 3.29 Li:
85,9 dB(A) / 88 dB(A)

Назначено тело**Moweo 3.85 Li:**

INTERTEK TESTING &
CERTIFICATION LTD
Leatherhead, Surrey KT22
7SB
United Kingdom
Бр. 0359

Производител

AL-KO Geräte GmbH
Ichenhauser Str. 14
D-89359 Kötz

Директиви на ЕУ

2006/42/EC

2014/30/EU

2000/14/EC

2011/65/EU

Оцена на сообразноста

2000/14/EC Annex VI

3.29 Li:

TÜV SÜD Industrie Service
GmbH
Westendstrasse 199
80686 München
Deutschland
Бр. 0036

Овластено лице за документацијата

Andreas Hedrich
Ichenhauser Str. 14
D-89359 Kötz

Хармонизирани норми

EN 60335-1:2012+A11:2014

EN 60335-2-77:2010

EN 62233:2008

EN 55014-1:2006+A1:2009+A2:2011

EN 55014-2:2015

Kötz, 2018-10-01



Dr. Wolfgang Hergeth
управен директор

ORİJİNAL AT/AB UYGUNLUK BEYANI

İşbu belgeyle piyasada satışta olan bu ürünün, uyumlaştırılmış AB yönetmeliklerinin, AB güvenlik standartlarının ve ürüne özgü standartların gereksinimlerini yerine getirdiğini beyan ediyoruz.

Ürün

Akülü çim biçme makinesi

Seri numarası

G1511515 (2017)

G1043012 (2018)

Tip

■ Moweo 3.85 Li

■ 3.29 Li

Ses seviyesi

EN ISO 3744

ölçülen / garanti edilen

■ Moweo 3.85 Li:
95 dB(A) / 96 dB(A)■ 3.29 Li:
85,9 dB(A) / 88 dB(A)**Onaylı kuruluş****Moweo 3.85 Li:**INTERTEK TESTING & CERTIFICATION LTD
Leatherhead, Surrey KT22
7SB
Birleşik Krallık
Nr. 0359**Üretici**AL-KO Geräte GmbH
Ichenhauser Str. 14
D-89359 Kötz**AB yönetmelikleri**

2006/42/EC

2014/30/EU

2000/14/EC

2011/65/EU

Uygunluk değerlendirmesi

2000/14/EC Annex VI

3.29 Li:TÜV SÜD Industrie Service
GmbH
Westendstrasse 199
80686 Münih
Almanya
Nr. 0036**Dokümantasyon yetkilisi**Andreas Hedrich
Ichenhauser Str. 14
D-89359 Kötz**Uyumlaştırılmış normlar**

EN 60335-1:2012+A11:2014

EN 60335-2-77:2010

EN 62233:2008

EN 55014-1:2006+A1:2009+A2:2011

EN 55014-2:2015

Kötz, 2018-10-01

Dr. Wolfgang Hergeth
Managing Director

