

BETRIEBSANLEITUNG TRAKTOR-STREUER

SP60

DE

GB

HR

PL

DK

SE

NO

FI



Inhaltsverzeichnis

Deutsch	8
English.....	16
Hrvatski.....	24
Polski	32
Dansk	40
Svensk.....	48
Norsk	56
Suomi	64

© 2020

AL-KO KOBER GROUP Kötz, Germany

This documentation or excerpts therefrom may not be reproduced or disclosed to third parties without the express permission of the AL-KO KOBER GROUP.

01

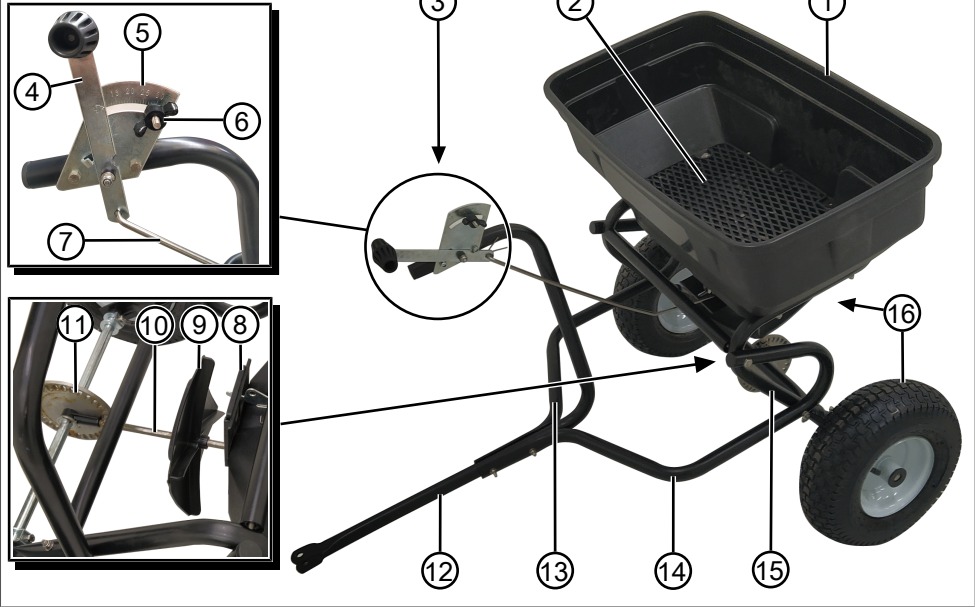

02

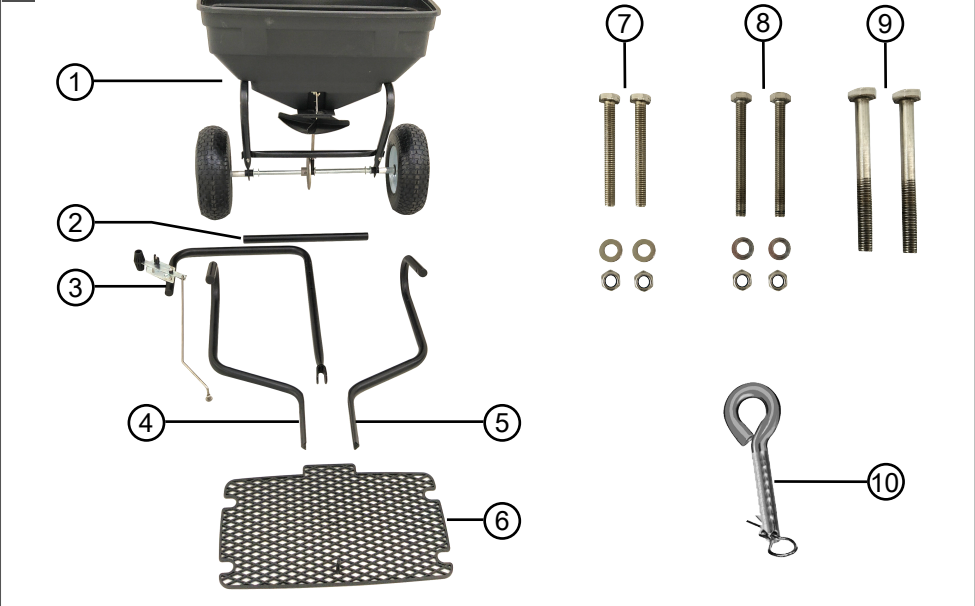

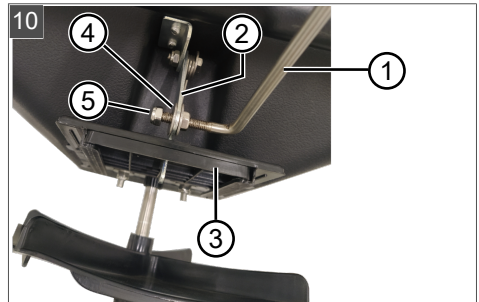
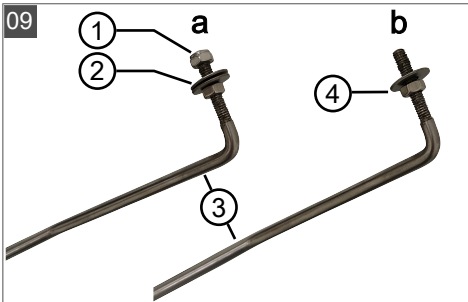
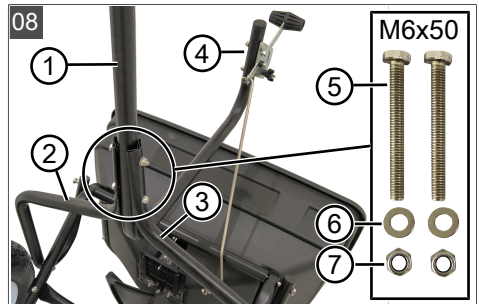
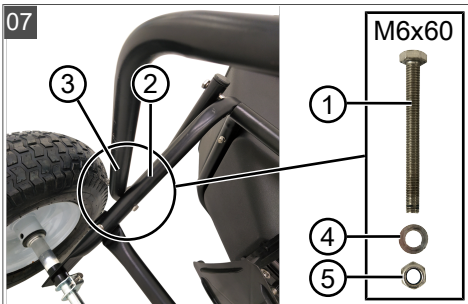
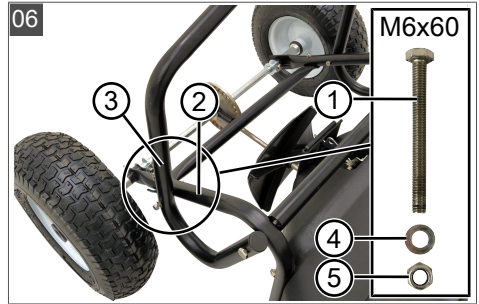
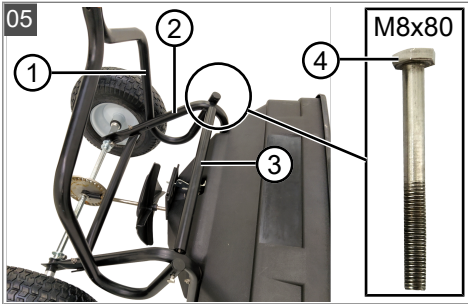
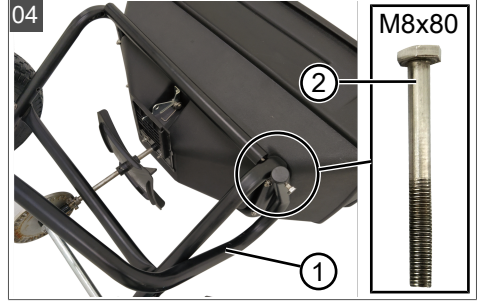

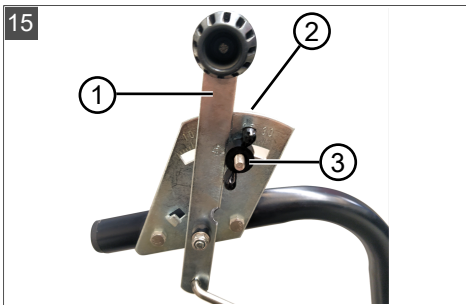
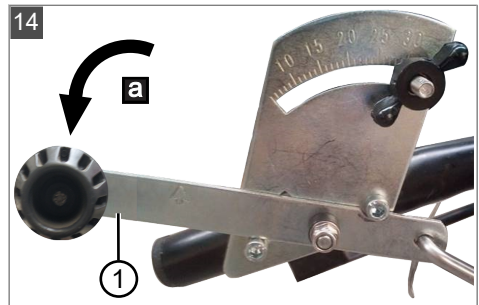
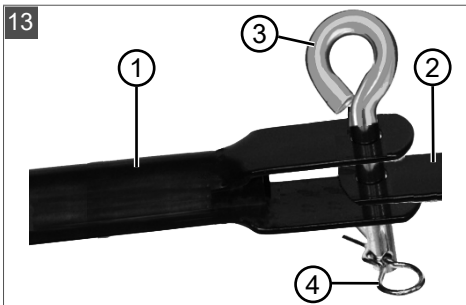
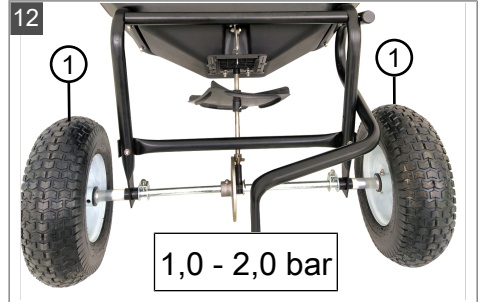
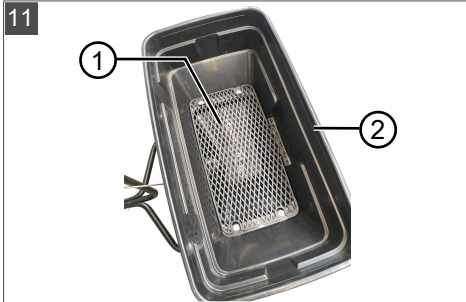











16







<p>APPLICATION TIPS</p> <p>Recommended speed 5 km/h (20 meters in 15 seconds)</p> <p>Reduce flow setting for slower speed. Always set the flow control to the closed position while FILLING spreader and when STOPPING or TURNING to prevent excess fertilizer being released. Spreaders operate best with solid materials. Distribution of powders may vary from this table in both spread width and coverage.</p>	<p>HOW TO USE YOUR SPREADER</p> <ol style="list-style-type: none"> 1. Close the flow of the spreader 2. Before filling spreader, refer to chart guidelines on the right 3. Open the flow of the spreader when driving 		<p>TYPE MATERIAL FERTILIZER</p>	<p>SETTING AT 5 KM/H</p>	<p>SPREAD WIDTH [m]</p>
			<p>Powder</p>	<p>15 - 20</p>	<p>2</p>
			<p>Granular</p>	<p>15 - 20</p>	<p>4</p>
			<p>Pelleted</p>	<p>15 - 20</p>	<p>5</p>
			<p>GRASS SEED</p>		
			<p>Fine</p>	<p>12 - 17</p>	<p>3</p>
			<p>Course</p>	<p>15 - 20</p>	<p>4</p>



 SP60	
	113874
	(1100 x 800 x 800) mm
	ca. 16 kg
	ca. 56 l
	max. 5 km/h
	10° (18 %)
	ca. 2 – 5 m
	13x5.00-6
	1,0 – 2,0 bar

ORIGINAL-BETRIEBSANLEITUNG

Inhaltsverzeichnis

1	Zu dieser Betriebsanleitung	8	11	Lagerung	15						
1.1	Symbole auf der Titelseite	8	12	Entsorgung	15						
1.2	Zeichenerklärungen und Signalwörter	8	13	Kundendienst/Service	15						
2	Produktbeschreibung	9	14	Garantie	15						
2.1	Bestimmungsgemäße Verwendung ...	9	1 ZU DIESER BETRIEBSANLEITUNG								
2.2	Möglicher vorhersehbarer Fehlgebrauch	9	■ Bei der deutschen Version handelt es sich um die Original-Betriebsanleitung. Alle weiteren Sprachversionen sind Übersetzungen der Original-Betriebsanleitung.								
2.3	Restrisiken	9	■ Bewahren Sie diese Betriebsanleitung immer so auf, dass Sie darin nachlesen können, wenn Sie eine Information zum Gerät benötigen.								
2.4	Symbole am Gerät	9	■ Geben Sie das Gerät nur mit dieser Betriebsanleitung an andere Personen weiter.								
2.4.1	Sicherheitskennzeichen	9	■ Lesen und beachten Sie die Sicherheits- und Warnhinweise in dieser Betriebsanleitung.								
2.4.2	Bedienzeichen	9	1.1 Symbole auf der Titelseite								
2.5	Produktübersicht (01)	10	<table border="1"> <thead> <tr> <th>Symbol</th> <th>Bedeutung</th> </tr> </thead> <tbody> <tr> <td></td> <td>Lesen Sie unbedingt vor der Inbetriebnahme diese Betriebsanleitung sorgfältig durch. Dies ist die Voraussetzung für sicheres Arbeiten und störungsfreie Handhabung.</td> </tr> <tr> <td></td> <td>Betriebsanleitung</td> </tr> </tbody> </table>			Symbol	Bedeutung		Lesen Sie unbedingt vor der Inbetriebnahme diese Betriebsanleitung sorgfältig durch. Dies ist die Voraussetzung für sicheres Arbeiten und störungsfreie Handhabung.		Betriebsanleitung
Symbol	Bedeutung										
	Lesen Sie unbedingt vor der Inbetriebnahme diese Betriebsanleitung sorgfältig durch. Dies ist die Voraussetzung für sicheres Arbeiten und störungsfreie Handhabung.										
	Betriebsanleitung										
2.6	Lieferumfang (02)	10	1.2 Zeichenerklärungen und Signalwörter								
3	Sicherheitshinweise	11	⚠ GEFAHR! Zeigt eine unmittelbar gefährliche Situation an, die – wenn sie nicht vermieden wird – den Tod oder eine schwere Verletzung zur Folge hat.								
4	Montage	12	⚠ WARNUNG! Zeigt eine potenziell gefährliche Situation an, die – wenn sie nicht vermieden wird – den Tod oder eine schwere Verletzung zur Folge haben könnte.								
4.1	Linken Bügel und Querstrebe oben befestigen (03, 04)	12	⚠ VORSICHT! Zeigt eine potenziell gefährliche Situation an, die – wenn sie nicht vermieden wird – eine geringfügige oder mäßige Verletzung zur Folge haben könnte.								
4.2	Rechten Bügel oben befestigen (05) ..	12									
4.3	Linken Bügel unten befestigen (06) ...	12									
4.4	Rechten Bügel unten befestigen (07) ..	12									
4.5	Zugstange befestigen (08)	12									
4.6	Schrauben und Muttern fest anziehen	13									
4.7	Dosierstange befestigen (09, 10)	13									
4.8	Streugutsieb einlegen (11)	13									
5	Inbetriebnahme	13									
5.1	Räder aufpumpen (12)	13									
5.2	Streuanhänger an- und abkuppeln (13)	13									
6	Bedienung	13									
6.1	Streugutbehälter füllen (14)	13									
6.2	Streumenge einstellen (15)	14									
7	Arbeitsverhalten und Arbeitstechnik	14									
8	Wartung und Pflege	14									
9	Hilfe bei Störungen	14									
10	Transport	15									

ACHTUNG! Zeigt eine Situation an, die – wenn sie nicht vermieden wird – Sachschäden zur Folge haben könnte.

HINWEIS Spezielle Hinweise zur besseren Verständlichkeit und Handhabung.

2 PRODUKTBESCHREIBUNG

2.1 Bestimmungsgemäße Verwendung

Der Streuanhänger ist zum Betrieb an Rasentraktoren und Aufsitzrasenmähern vorgesehen, die mit einer passenden Anhängerkupplung (Bolzenkupplung) ausgerüstet sind. Das Gerät ist für Sommer- und Winterbetrieb geeignet und dient dem Streuen von Dünger, Saatgut, Salz oder Sand.

Mit dem Gerät darf nur gearbeitet werden, wenn es vollständig montiert ist.

Dieses Gerät ist ausschließlich für den Einsatz im privaten Bereich bestimmt. Jede andere Verwendung sowie unerlaubte Um- oder Anbauten werden als Zweckentfremdung angesehen und haben den Ausschluss der Gewährleistung sowie den Verlust der Konformität (CE-Zeichen) und die Ablehnung jeder Verantwortung gegenüber Schäden des Benutzers oder Dritter seitens des Herstellers zur Folge.

2.2 Möglicher vorhersehbarer Fehlgebrauch

Das Gerät ist weder für den gewerblichen Einsatz in öffentlichen Parks und Sportstätten noch für den Einsatz in der Land- und Forstwirtschaft konzipiert.

Das Gerät ist nicht für den Straßenverkehr zugelassen.

2.3 Restrisiken

Auch bei sachgemäßer Verwendung des Geräts bleibt immer ein gewisses Restrisiko, das nicht ausgeschlossen werden kann. Aus Art und Konstruktion des Geräts können die folgenden potenziellen Gefährdungen je nach Verwendung abgeleitet werden:

- Einatmen von Streugutpartikeln, wenn kein Atemschutz getragen wird.

- Einbringen von Streugut in Gewässer, wenn der Mindestabstand nicht eingehalten wird.

2.4 Symbole am Gerät

2.4.1 Sicherheitskennzeichen

Symbol	Bedeutung
	Besondere Vorsicht bei der Handhabung!
	Vor der Inbetriebnahme die Betriebsanleitung lesen!
	Schutzhandschuhe tragen!
	Mundschutz tragen!
	Der Abstand zwischen dem Gerät und unbeteiligten Personen muss mindestens 3 m betragen.
	Gerät beim Beladen gegen Wegrollen sichern!
	Maximale Fahrgeschwindigkeit nicht überschreiten!

2.4.2 Bedienzeichen

Englische Kurzbedienungsanleitung (16)

Die Kurzbedienungsanleitung befindet sich auf der Vorderseite des Streugutbehälters. Übersetzung der Kurzbedienungsanleitung:

Anwendungshinweise	Benutzung Ihres Streuanhängers	Streugut	Einstellung bei 5 km/h	Streuweite in m
Empfohlene Fahrgeschwindigkeit 5 km/h (20 m in 15 s). Reduzieren Sie die Streumenge bei geringerer Fahrgeschwindigkeit. Schließen Sie die Dosiereinrichtung, wenn Sie das Gerät befüllen, wenn Sie stoppen oder die Fahrrichtung ändern. Damit verhindern Sie die übermäßige Ausbringung von Düngemittel. Streuer arbeiten am besten mit körnigen/pelletierten Materialien. Beim Verstreuen von Pulver sind die Angaben in dieser Tabelle zur Streu- bzw. Reichweite nur eine ungefähre Angabe.	1. Streugutbehälter mittels Dosiereinrichtung schließen.	Dünger		
		pulverig	15 – 20	2
	2. Werte in der Tabelle ablesen und dann den Streugutbehälter befüllen.	körnig	15 – 20	4
		pelletiert	15 – 20	5
	3. Streumenge mit dem Dosierhebel einstellen und losfahren.	Grassamen		
		fein	12 – 17	3
		naturbelassen	15 – 20	4

2.5 Produktübersicht (01)

Nr.	Bauteil
1	Streugutbehälter
2	Streugutsieb
3	Dosiereinrichtung mit:
4	■ Dosierhebel mit Griff
5	■ Skale (für Auslassöffnung des Streugutbehälters, ca. 5 – 30 mm)
6	■ Feststellschraube mit Flügelmutter (für verstellbaren Endanschlag)
7	■ Dosierstange
8	■ Dosierschieber
9	Streuscheibe
10	Streuscheibenwelle
11	Antriebsgetriebe der Streuscheibe
12	Zugstange mit Bolzenkupplung
13	Rechter Bügel
14	Linker Bügel
15	Hauptrahmen
16	Räder

2.6 Lieferumfang (02)

Zum Lieferumfang gehören die hier aufgelisteten Positionen. Prüfen Sie, ob alle Positionen enthalten sind:

Nr.	Bauteil
1	Grundgerät
2	Querstrebe
3	Zugstange mit Dosiereinrichtung
4	Rechter Bügel
5	Linker Bügel
6	Streugutsieb
7	2 Schrauben M6x50, 2 Unterlegscheiben, 2 Muttern
8	2 Schrauben M6x60, 2 Unterlegscheiben, 2 Muttern
9	2 Schrauben M8x80
10	Bolzen mit Federstecker

Die Anhängerkupplung ist nicht im Lieferumfang enthalten. Sie ist für alle unserer Rasentraktoren nachrüstbar und kann als Zubehör erworben werden.

3 SICHERHEITSHINWEISE

Allgemeine Hinweise

- Lesen Sie vor dem Gebrauch sorgfältig durch:
 - die Betriebsanleitung dieses Geräts
 - die Betriebsanleitung des Rasentraktors oder Aufsitzrasenmähers, an den das Gerät angehängt wird.
- Erlauben Sie niemals Kindern oder anderen Personen, die die Betriebsanleitung nicht kennen, das Gerät zu benutzen.
 - Kinder und Jugendliche sollten beaufsichtigt werden, damit sie nicht mit dem Gerät spielen.
 - Reinigung und Wartung dürfen nicht von Kindern durchgeführt werden.
 - Örtliche Bestimmungen können das Mindestalter des Benutzers festlegen.
- Beachten Sie ergänzend zu dieser Betriebsanleitung die allgemeingültigen gesetzlichen und sonstigen verbindlichen Regelungen zur Unfallverhütung und zum Umweltschutz.
- Streuen Sie niemals, während Personen, besonders Kinder oder Tiere in der Nähe sind. Dritte aus dem Gefahrenbereich fernhalten.
- Denken Sie daran, dass Sie als Benutzer für Unfälle mit anderen Personen oder deren Eigentum verantwortlich sind.
- Bei Müdigkeit, Krankheit oder nach der Einnahme von Alkohol, von Medikamenten, die das Reaktionsvermögen beeinträchtigen, oder von Drogen darf nicht mit dem Gerät gearbeitet werden.

Vorbereitende Maßnahmen

- Tragen Sie beim Betrieb des Geräts immer festes Schuhwerk und lange Hosen. Betreiben Sie das Gerät nicht barfußig oder in leichten Sandalen. Vermeiden Sie das Tragen loser Kleidung oder Kleidung mit hängenden Schnüren oder Gürteln.
- Tragen Sie beim Umgang mit Chemikalien (z. B. Dünger) Ihre persönliche Schutzausrüstung: Arbeitshandschuhe, Schutzbrille, Atemschutz.
- Prüfen Sie vor Gebrauch, ob Sie an den Rasentraktor oder Aufsitzrasenmäher Geräte anhängen dürfen. Insbesondere muss die Bremse des Rasentraktors bzw. Aufsitzrasenmähers für die höhere Bremslast geeignet sein.

- Kontrollieren Sie das Gerät vor dem Gebrauch auf Vollständigkeit, Funktionsfähigkeit und Dichtheit.
- Nehmen Sie niemals ein defektes Gerät in Betrieb! Kontaktieren Sie den Hersteller oder lassen Sie das Gerät von einem qualifizierten Mechaniker kontrollieren.
- Hängen Sie das Gerät immer so an, wie es vorgeschrieben ist. Ein nicht ordnungsgemäß angehängtes Gerät kann sich während der Fahrt lösen und einen Unfall hervorrufen.

Handhabung

- Streuen Sie nur bei Tageslicht oder bei guter künstlicher Beleuchtung.
- Führen Sie niemals Hände oder Füße an oder unter sich drehende Teile.
- Es dürfen keine Passagiere auf dem Gerät mitgenommen werden.
- Überschreiten Sie nicht die in den technischen Daten angegebene maximale Zuladung, d. h. die Menge des Streuguts.
- Passen Sie die Fahrgeschwindigkeit dem zu bearbeitenden Untergrund an.
- Überschreiten Sie nicht die in den technischen Daten angegebene maximale Fahrgeschwindigkeit.
- Fahren Sie an Gewässer (z. B. Flüsse, Kanäle, Teiche) nur soweit heran, dass kein Streugut hineingelangt. Beachten Sie die in den technischen Daten angegebene maximale Streubreite des Geräts!
- Um ein Umkippen zu vermeiden:
 - Streuen Sie nicht an Hängen mit einer Neigung, welche die in den technischen Daten angegebene Neigung überschreitet. Nie quer zum Hang fahren, sondern nur herauf oder herunter.
 - Seien Sie besonders vorsichtig, wenn Sie die Fahrtrichtung am Hang ändern.
 - Streuen Sie nicht oder mit besonderer Vorsicht in schwer befahrbarem Gelände in dem das Gerät umkippen könnte, wie z. B. Gräben, Flüssen, Abflussgräben, Deichen, nahegelegenen Müllhalden.
- Vergewissern Sie sich, dass alle sich bewegenden Teile zum vollständigen Stillstand gekommen sind:
 - bevor Sie Blockierungen lösen oder Verstopfungen im Gerät beseitigen,
 - bevor Sie das Gerät überprüfen, reinigen oder Arbeiten an ihm durchführen,

Wartung, Lagerung und Transport

- Reparaturen am Gerät müssen durch den Hersteller bzw. eine seiner Kundendienststellen erfolgen.
- Sorgen Sie dafür, dass alle Muttern, Bolzen und Schrauben fest angezogen sind und das Gerät in einem sicheren Arbeitszustand ist.
- Ersetzen Sie aus Sicherheitsgründen abgenutzte oder beschädigte Teile. Verwenden Sie ausschließlich Originalersatzteile und -zubehör.
- Lagern Sie das Gerät an einem Ort, an dem es keinen Witterungseinflüssen ausgesetzt ist.
- Lagern Sie nicht mehr benötigte Verpackungen –z. B. Verpackungen von Düngemitteln– an einem Ort, der für Kinder oder nicht eingewiesene Personen unzugänglich ist. Es besteht Vergiftungsgefahr durch Düngemittelreste und Erstickungsgefahr durch die Verpackung.
- Das Gerät hat keine Straßenzulassung und darf öffentliche Wege und Straßen nicht befahren.
- Verwenden Sie für den Transport auf öffentlichen Verkehrswegen ein geeignetes Fahrzeug.

4 MONTAGE

⚠ WARNUNG! Gefahren durch unvollständige Montage! Der Betrieb eines unvollständig montierten Geräts kann zu schweren Verletzungen führen.

- Betreiben Sie das Gerät nur, wenn es vollständig montiert ist!
- Prüfen Sie vor dem Einschalten alle Sicherheits- und Schutzeinrichtungen, ob sie vorhanden und funktionsfähig sind!

⚠ VORSICHT! Verletzungsgefahr bei der Montage. Bei der Montage besteht Verletzungsgefahr durch umstürzende Geräteteile, scharfkantige Geräteteile und abrutschende Werkzeuge.

- Tragen Sie bei der Montage Arbeitshandschuhe, festes Schuhwerk und lange Hosen.
- Montieren Sie das Gerät auf einer ebenen Fläche, damit es nicht wegrollen kann.

f HINWEIS Empfehlung: Montieren Sie das Gerät zu zweit, um sperrige Geräteteile besser handhaben zu können.

Erforderliche Werkzeuge

Für die Montage benötigen Sie die folgenden Schraubenschlüssel. Die Schraubenschlüssel sind nicht im Lieferumfang enthalten:

 Schraubenschlüssel mit Schlüsselweite 10 für Gewinde M6

 Schraubenschlüssel mit Schlüsselweite 14 für Gewinde M8

4.1 Linken Bügel und Querstrebe oben befestigen (03, 04)

1. Querstrebe (03/1) in den Hauptrahmen (03/2) stecken und festhalten.
2. Linken Bügel (03/3, 04/1) an Hauptrahmen und Querstrebe mit Schraube M8x80 (04/2) befestigen.
3. Schraube locker festdrehen.

4.2 Rechten Bügel oben befestigen (05)

1. Rechten Bügel (05/1) an Hauptrahmen (05/2) und Querstrebe (05/3) mit Schraube M8x80 (05/4) befestigen.
2. Schraube locker festdrehen.

4.3 Linken Bügel unten befestigen (06)

1. Schraube M6x60 (06/1) von innen durch den Hauptrahmen (06/2) und den linken Bügel (06/3) hindurchstecken.
2. Unterlegscheibe (06/4) und selbstsichernde Mutter (06/5) auf die Schraube stecken.
3. Mutter locker festdrehen.

4.4 Rechten Bügel unten befestigen (07)

1. Schraube M6x60 (07/1) von innen durch den Hauptrahmen (07/2) und den linken Bügel (07/3) hindurchstecken.
2. Unterlegscheibe (07/4) und selbstsichernde Mutter (07/5) auf die Schraube stecken.
3. Mutter locker festdrehen.

4.5 Zugstange befestigen (08)

1. Gerät auf die Rückseite kippen.
2. Zugstange (08/1) so zwischen rechten und linken Bügel (08/2, 08/3) stecken, dass die Dosiereinrichtung (08/4) nach oben zeigt.
3. Zwei Schrauben M6x50 (08/5) durch rechten Bügel, Zugstange und linken Bügel hindurchstecken.
4. Unterlegscheibe (08/6) und selbstsichernde Mutter (08/7) auf jede Schraube stecken.
5. Muttern locker festdrehen.

4.6 Schrauben und Muttern fest anziehen

In den vorhergehenden Montageschritten wurden alle Schrauben und Muttern locker festgedreht.

1. Jetzt alle Schrauben und Muttern der vorhergehenden Montageschritte fest anziehen.

4.7 Dosierstange befestigen (09, 10)

1. Selbstsichernde Mutter (09/1) und die erste Unterlegscheibe (09/2) von der Dosierstange (09/3) abnehmen.

Hinweis: Die zweite Unterlegscheibe (09/4) bleibt aufgesteckt.

2. Dosierstange (10/1) durch den Hebel (10/2) des Dosierschiebers (10/3) stecken.
3. Die zuvor abgenommene Unterlegscheibe (10/4) und die selbstsichernde Mutter (10/5) auf die Dosierstange stecken.
4. Selbstsichernde Mutter bis zum Anschlag festdrehen und dann wieder eine Umdrehung locker drehen.

Hinweis: Diese Befestigung muss beweglich sein.

4.8 Streugutsieb einlegen (11)

1. Streugutsieb (11/1) in den Streugutbehälter (11/2) einlegen.

5 INBETRIEBNAHME

5.1 Räder aufpumpen (12)

1. Luftdruck der Räder (12/1) prüfen (siehe technische Daten).
2. Falls erforderlich, Räder auf den erforderlichen Luftdruck aufpumpen.

5.2 Streuanhänger an- und abkuppeln (13)

⚠️ WARNUNG! Unfallgefahr beim An- und Abkuppeln. Das Gerät kann umkippen oder wegrollen und Personen schwer verletzen.

- Kuppeln Sie das Gerät nur an- oder ab, wenn es leer ist.
- Kuppeln Sie das Gerät nur auf einer ebenen Fläche an- oder ab, damit es nicht wegrollen kann.

⚠️ WARNUNG! Unfallgefahr während der Fahrt. Ein nicht korrekt angekuppeltes Gerät kann sich lösen und Personen schwer verletzen.

- Hängen Sie das Gerät nur an die vorgesehene Anhängerkupplung an!
- Benutzen Sie immer den vorgesehenen Bolzen und sichern Sie ihn mit einem Federstecker!

Ankuppeln

1. Zugstange (13/1) in die Bolzenkupplung (13/2) des Rasentraktors bzw. Aufsitzrasenmähers einführen.
2. Bolzen (13/3) durch die Kupplung stecken.
3. Federstecker (13/4) durch die Bohrung des Bolzens stecken, bis er einrastet.

Abkuppeln

Gehen Sie beim Abkuppeln in umgekehrter Reihenfolge vor.

6 BEDIENUNG

6.1 Streugutbehälter füllen (14)

ℹ️ HINWEIS Stellen Sie bei leerem Streugutbehälter probeweise den Dosierhebel in verschiedene Stellungen, um zu sehen, wie weit die Auslassöffnung durch den Dosierschieber geöffnet wird.

⚠️ VORSICHT! Verätzungsgefahr der Atemwege. Beim Einfüllen und Verstreuen von Dünger kann es zu einer starken Staubeentwicklung kommen. Das Einatmen von Düngerstaub verätzt die Atemwege.

- Tragen Sie eine Atemschutzmaske!
- Suchen Sie sofort einen Arzt auf, wenn Sie versehentlich Düngerstaub eingeatmet haben!
- Gewährleisten Sie, dass sich unbeteiligte Personen nicht im Arbeitsbereich aufhalten!

⚠️ ACHTUNG! Gefahr der Gerätebeschädigung. Das Gerät kann durch Überladung beschädigt werden.

- Überschreiten Sie nicht die in den technischen Daten angegebene maximale Zuladung, d. h. die Menge des Streuguts.
1. Dosierhebel (14/1) bis zum Anschlag nach unten drücken (14/a), um den Streugutbehälter zu schließen (siehe Kapitel 6.2 "Streumenge einstellen (15)", Seite 14).
 2. Falls noch nicht geschehen: Streugutsieb einsetzen.
 3. Streugut in den Streugutbehälter schütten.
 4. Klumpen, die nicht durch das Streugutsieb passen, zerkleinern.

Hinweis: Klumpen können die Auslassöffnung und den Dosierschieber blockieren.

6.2 Streumenge einstellen (15)

Stellen Sie die Streumenge erst ein, wenn sich der Streuanhänger auf der zu bestreuenden Fläche befindet.

1. In der Kurzanleitung die Stellung des Dosierhebels in Abhängigkeit vom Streugut ermitteln (siehe Kapitel 2.4.2 "Bedienzeichen", Seite 9).
2. Dosierhebel (15/1) auf die ermittelte Skaleneinstellung (15/2) bewegen.
3. Feststellschraube (15/3) lockern und an den Hebel heranschieben. Feststellschraube festschrauben.

Hinweis: Die Feststellschraube kann für zukünftige Streuarbeiten an ihrer Position belassen werden.

7 ARBEITSVERHALTEN UND ARBEITSTECHNIK

ACHTUNG! Gefahr der Gerätebeschädigung. Zu hohe Geschwindigkeit kann das Gerät beschädigen.

- Überschreiten Sie nicht die in den technischen Daten des Geräts angegebene maximale Fahrgeschwindigkeit.

Die auf Basis der Kurzanleitung eingestellte Streuweite gilt für eine Fahrgeschwindigkeit von 5 km/h. Fahren Sie mit dieser Geschwindigkeit, um die Streuweite einhalten zu können.

Fahren Sie an Gewässer (z. B. Flüsse, Kanäle, Teiche) nur soweit heran, dass kein Streugut hineingelangt.

Fahren Sie die Rasenfläche in Abständen ab, die kleiner als die Streuweite sind, damit sich die Streubereiche überlappen. Dadurch wird eine gleichmäßige Verteilung des Streuguts auf der Rasenfläche gewährleistet.

8 WARTUNG UND PFLEGE

⚠ VORSICHT! Verletzungsgefahr. Scharfkantige und sich bewegende Geräteteile können zu Verletzungen führen.

- Tragen Sie bei Wartungs-, Pflege- und Reinigungsarbeiten immer Schutzhandschuhe!

ACHTUNG! Gefahr der Gerätebeschädigung. Die Reinigung mit einem Hochdruckreiniger beschädigt das Gerät.

- Spritzen Sie das Gerät nicht mit einem Hochdruckreiniger ab.
- Benutzen Sie ausschließlich Handfeger, Bürste und einen feuchten Lappen.

Ablagerungen und Verschmutzungen am Gerät beeinträchtigen die Funktion der beweglichen Bauteile und das Streuverhalten.

1. Gerät direkt nach dem Streuen reinigen, insbesondere:
 - Boden des Streugutbehälters und Auslassöffnung
 - Dosierschieber
 - Streuscheibe
 - Streuscheibenwelle
 - Antriebsgetriebe der Streuscheibe
2. Folgende Bauteile mit einem dünnflüssigen Öl leicht einölen und auf Leichtgängigkeit prüfen:
 - Antriebsgetriebe der Streuscheibe
 - Lager der Streuscheibenwelle
 - Lager der Räder

9 HILFE BEI STÖRUNGEN

⚠ VORSICHT! Verletzungsgefahr. Scharfkantige und sich bewegende Geräteteile können zu Verletzungen führen.

- Tragen Sie bei Wartungs-, Pflege- und Reinigungsarbeiten immer Schutzhandschuhe!

i HINWEIS Wenden Sie sich bei Störungen, die nicht in dieser Tabelle aufgeführt sind oder nicht selbst behoben werden können, an unseren Kundendienst.

Störung	Ursache	Beseitigung
Streugut wird nicht verstreut.	Zu geringe Fahrgeschwindigkeit	Fahrgeschwindigkeit erhöhen.
	Streugut ist zu fein.	Gröberes Streugut verwenden.

Störung	Ursache	Beseitigung
	Streugut fällt nicht durch das Streugutsieb (zu nass, verklumpt).	Streugutklumpen zerkleinern.
	Auslassöffnung des Streugutbehälters ist verstopft.	1. Streugutbehälter leeren und Auslassöffnung reinigen. 2. Streugutsieb einsetzen.
Dosiereinrichtung lässt sich nicht verstellen.	Dosierschieber ist durch Streugutklumpen blockiert.	3. Streugut durch das Sieb schütten.

10 TRANSPORT

Beachten Sie die Sicherheitshinweise (siehe Kapitel 3 "Sicherheitshinweise", Seite 11).

11 LAGERUNG

- Gerät gründlich reinigen (siehe Kapitel 8 "Wartung und Pflege", Seite 14).
- Gerät an einem möglichst trockenen Ort aufbewahren.
- Gerät gegen Wegrollen sichern.

12 ENTSORGUNG

- Entsorgen Sie das Gerät entsprechend den örtlichen Bestimmungen.
- Entsorgen Sie Reste von Rasen- und Gartenchemikalien sowie deren Verpackungen unbedingt umweltgerecht.

13 KUNDENDIENST/SERVICE

Bei Fragen zu Garantie, Reparatur oder Ersatzteilen wenden Sie sich bitte an Ihre nächstgelegene AL-KO Servicestelle. Diese finden Sie im Internet unter folgender Adresse:

www.al-ko.com/service-contacts

14 GARANTIE

Etwaige Material- oder Herstellungsfehler am Gerät beseitigen wir während der gesetzlichen Verjährungsfrist für Mängelansprüche entsprechend unserer Wahl durch Reparatur oder Ersatzlieferung. Die Verjährungsfrist bestimmt sich jeweils nach dem Recht des Landes, in dem das Gerät gekauft wurde.

Unsere Garantiezusage gilt nur bei:

- Beachten dieser Betriebsanleitung
- Sachgemäßer Behandlung
- Verwenden von Original-Ersatzteilen

Die Garantie erlischt bei:

- Eigenmächtigen Reparaturversuchen
- Eigenmächtigen technischen Veränderungen
- Nicht bestimmungsgemäßer Verwendung

Von der Garantie ausgeschlossen sind:

- Lackschäden, die auf normale Abnutzung zurückzuführen sind
- Verschleißteile, die auf der Ersatzteilkarte mit Rahmen xxxxxx (x) gekennzeichnet sind

Die Garantiezeit beginnt mit dem Kauf durch den ersten Endabnehmer. Maßgebend ist das Datum auf dem Kaufbeleg. Wenden Sie sich bitte mit dieser Erklärung und dem Original-Kaufbeleg an Ihren Händler oder die nächste autorisierte Kundendienststelle. Die gesetzlichen Mängelansprüche des Käufers gegenüber dem Verkäufer bleiben durch diese Erklärung unberührt.

TRANSLATION OF THE ORIGINAL INSTRUCTIONS FOR USE



Contents

1	About these operating instructions	16	9	Help in case of malfunctions	22
1.1	Symbols on the title page	16	10	Transport	23
1.2	Legends and signal words	16	11	Storage	23
2	Product description	17	12	Disposal	23
2.1	Designated use	17	13	After-Sales / Service	23
2.2	Possible foreseeable misuse	17	14	Guarantee	23
2.3	Residual risks	17			
2.4	Symbols on the appliance	17			
2.4.1	Safety signs	17			
2.4.2	Operating signs	17			
2.5	Product overview (01)	18			
2.6	Scope of supply (02)	18			
3	Safety instructions	18			
4	Assembly	20			
4.1	Attaching left-hand frame and cross-strut (03, 04)	20			
4.2	Attaching right-hand frame at the top (05)	20			
4.3	Attaching left-hand frame at the bottom (06)	20			
4.4	Attaching right-hand frame at the bottom (07)	20			
4.5	Attaching the drawbar (08)	20			
4.6	Tightening the nuts and bolts	20			
4.7	Attaching the metering rod (09, 10)	20			
4.8	Inserting the spreading material screen (11)	21			
5	Start-up	21			
5.1	Inflating the tyres (12)	21			
5.2	Hitching and unhitching the towed spreader (13)	21			
6	Operation	21			
6.1	Filling the spreading material hopper (14)	21			
6.2	Setting the spreading rate (15)	21			
7	Working behaviour and working technique	22			
8	Maintenance and care	22			

1 ABOUT THESE OPERATING INSTRUCTIONS

- The German version is the original operating instructions. All additional language versions are translations of the original operating instructions.
- Always safeguard these operating instructions so that they can be consulted if you need any information about the appliance.
- Only pass on the appliance to other persons together with these operating instructions.
- Comply with the safety and warning information in these operating instructions.

1.1 Symbols on the title page

Symbol	Meaning
	It is essential to read through these operating instructions carefully before start-up. This is essential for safe working and trouble-free handling.
	Operating instructions

1.2 Legends and signal words

 **DANGER!** Denotes an imminently dangerous situation which will result in fatal or serious injury if not avoided.

 **WARNING!** Denotes a potentially dangerous situation which can result in fatal or serious injury if not avoided.

 **CAUTION!** Denotes a potentially dangerous situation which can result in minor or moderate injury if not avoided.

IMPORTANT! Denotes a situation which can result in material damage if not avoided.

i NOTE Special instructions for ease of understanding and handling.

2 PRODUCT DESCRIPTION

2.1 Designated use

The towed spreader is intended for operation with lawn tractors and ride-on mowers equipped with a corresponding trailer hitch (drawbar coupling). The spreader is suitable for operation in summer and winter and can be used to spread fertiliser, seed, salt or sand.

Work with the spreader only when it has been fully assembled.

This appliance is intended solely for use in non-commercial applications. Any other use (as well as unauthorised conversions or add-ons) are regarded as contrary to the intended use and will result in exclusion of the warranty as well as loss of conformity (CE mark); the manufacturer will thus decline any responsibility for damage and/or injury suffered by the user or third parties.

2.2 Possible foreseeable misuse

The tool is designed neither for commercial use in public parks and sports facilities, nor for use in farming and forestry.

The spreader is not approved for use on public roads.

2.3 Residual risks

Even during correct use of the appliance, there is always a certain residual risk that cannot be excluded. Depending on the use, the following potential risks can be derived from the type and construction of the appliance:

- Inhalation of spreading material particles if no face mask is worn.
- Spreading material entering ponds or lakes if the minimum distance is not observed.

2.4 Symbols on the appliance

2.4.1 Safety signs

Symbol	Meaning
	Pay special attention when operating this spreader!
	Read the operating manual before starting operation!
	Wear protective gloves!
	Wear a face mask!
	The distance between the spreader and other persons must be at least 3 m.
	Secure the spreader to prevent it from rolling away during loading!
	Do not exceed the maximum ground travel speed!

2.4.2 Operating signs

English quick-start guide (16)

The quick-start guide can be found on the front of the spreading material hopper. Translation of the quick-start guide:

Instructions for use	Use of your towed spreader	Spreading material	Setting at 5 km/h	Spreading width in m
<p>Recommended ground travel speed 5 km/h (20 m in 15 s). Reduce the spreading rate at lower ground travel speeds. Close the metering device when filling the spreader and when you stop or change the direction of travel, in order to prevent the excessive spreading of fertiliser. Spreaders operate best with granular or pelletised materials. When spreading powders, the values shown in this table for spreading width and range are only indicative values.</p>	1. Close the spreading material hopper with the metering device.	Fertiliser		
		powdery	15 – 20	2
	2. Read off the values in the table and then fill the spreading material hopper.	granular	15 – 20	4
		pellets	15 – 20	5
	3. Set the spreading rate at the metering lever and start to drive.	Grass seed		
		fine	12 – 17	3
		natural	15 – 20	4

2.5 Product overview (01)

No.	Component
1	Spreading material hopper
2	Spreading material screen
3	Metering device with:
4	■ Metering lever with handle
5	■ Scale (for discharge opening of the spreading material hopper, approx. 5 – 30 mm)
6	■ Locking bolt with wing nut (for adjustable end stop)
7	■ Metering rod
8	■ Metering slide
9	Spreading disc
10	Spreading disc shaft
11	Spreading disc drive gearing
12	Drawbar with drawbar coupling
13	Right-hand frame
14	Left-hand frame
15	Main frame
16	Wheels

2.6 Scope of supply (02)

The items listed here are included as standard. Check that all items are present:

No.	Component
1	Base unit
2	Cross-strut
3	Drawbar with metering device
4	Right-hand frame
5	Left-hand frame
6	Spreading material screen
7	2 bolts M6x50, 2 washers, 2 nuts
8	2 bolts M6x60, 2 washers, 2 nuts
9	2 bolts M8x80
10	Eyebolt with cotter pin

This trailer hitch is not included in the scope of supply. It can be purchased as an accessory for retrofitting on all our lawn tractors.

3 SAFETY INSTRUCTIONS

General notes

- Read carefully before use:
 - The operating manual of the spreader
 - The operating manual of the lawn tractor or ride-on mower to which the spreader is to be hitched.
- Never allow children or other persons who are not familiar with the operating manual to use the spreader.

- Children and teenagers should be supervised so that they do not play with the spreader.
- Cleaning and maintenance must not be carried out by children.
- Local regulations may specify the minimum age of the user.
- In addition to this operating manual, also observe the generally applicable statutory and other regulations on accident prevention and environmental protection.
- Never spread material when there is anyone, especially children or animals, in the vicinity. Keep other people out of the danger area.
- Remember that you, as the user, are responsible for accidents involving other people or their property.
- Do not work with the spreader in the event of fatigue, illness or after the consumption of alcohol, medication or drugs that impair reactions.
- Do not exceed the maximum payload, i.e. quantity of spreading material, indicated in the technical data.
- Adapt the ground travel speed to the ground on which you are working.
- Do not exceed the maximum ground travel speed indicated in the spreader technical data.
- Work only as close to water (e.g. rivers, canals, ponds) that it cannot be polluted with spreading material. Observe the maximum spreading width of the spreader indicated in the technical data!
- In order to prevent the spreader from tipping over:
 - Do not spread material on slopes with an inclination that exceeds the angle specified in the technical data. Never drive transversely to the slope, only up and down the slope.
 - Be especially careful when changing the direction of travel on a slope.
 - Do not spread, or spread with particular care, in difficult terrain where the spreader could tip over, such as ditches, rivers, open sewers, dikes and nearby landfill sites.

Preparatory measures

- Always wear sturdy shoes and long trousers when operating the spreader. Do not operate the spreader barefoot or wearing light sandals. Avoid wearing loose clothing or clothing with dangling cords or belts.
- Wear your personal protective equipment when working with chemicals (e.g. fertilisers): Working gloves, protective goggles, face mask.
- Before use, check whether attachments may be hitched to the lawn tractor or ride-on mower. The brakes, in particular, of the lawn tractor or ride-on mower must be suitable for the higher braking load.
- Inspect the spreader for completeness, proper function and leaks before use.
- Never operate a damaged spreader! Contact the manufacturer or have the spreader inspected by a qualified mechanic.
- Always hitch up the spreader as prescribed. An incorrectly hitched spreader can come loose during operation and cause an accident.

Handling

- Spread materials only during daylight hours or with good artificial lighting.
- Never put your hands or feet on or under rotating parts.
- Do not transport passengers on the spreader.

- Ensure that all moving parts have come to a complete stop:
 - before removing blockages or clogging in the spreader
 - before inspecting, cleaning or working on the spreader

Maintenance, storage and transport

- Repairs to the spreader must be carried out by the manufacturer or by one of its customer service centres.
- Make sure that all nuts, bolts and screws are tightened and the spreader is in a safe working condition.
- Replace worn or damaged parts for safety reasons. Use only original spare parts and accessories.
- Store the spreader in a place where it is not exposed to the weather.
- Store packagings no longer required, e.g. fertiliser packagings, out of the reach of children or persons who have not been specifically instructed. Residues of fertiliser pose a poisoning risk, and the packaging poses a risk of suffocation.

- The spreader does not have approval for road use and must not be driven on public roads.
- Use a suitable vehicle for transport on public roads.

4 ASSEMBLY

⚠ WARNING! Danger if assembly is not carried out completely! Operation of an incompletely assembled appliance can result in serious injury.

- Operate the device only when it is fully assembled!
- Before switching on, check that all safety and protective devices are in place and functioning correctly!

⚠ CAUTION! Risk of injury during assembly. During assembly there is a risk of injury due to spreader parts falling over, sharp edges on spreader components and slipping tools.

- Always wear working gloves, sturdy shoes and long trousers during assembly.
- Assemble the spreader on a level surface so that it cannot roll away.

i NOTE Recommendation: Have a second person to help with assembly so that large spreader parts can be handled more easily.

Tools required

You need the following spanners for the assembly. The spanners are not included in the scope of supply:



Spanner with WAF 10 for M6 thread



Spanner with WAF 14 for M8 thread

4.1 Attaching left-hand frame and cross-strut (03, 04)

1. Slot cross-strut (03/1) into main frame (03/2) and hold in place.
2. Attach left-hand frame (03/3, 04/1) to main frame and cross strut with M8x80 bolt (04/2).
3. Tighten the bolt finger-tight.

4.2 Attaching right-hand frame at the top (05)

1. Attach right-hand frame (05/1) to main frame (05/2) and cross strut (05/3) with M8x80 bolt (05/4).

2. Tighten the bolt finger-tight.

4.3 Attaching left-hand frame at the bottom (06)

1. Push M6x60 bolt (06/1) from the inside through main frame (06/2) and left-hand frame (06/3).
2. Push washer (06/4) and self-locking nut (06/5) onto the bolt.
3. Tighten the nut finger-tight.

4.4 Attaching right-hand frame at the bottom (07)

1. Push M6x60 bolt (07/1) from the inside through main frame (07/2) and left-hand frame (07/3).
2. Push washer (07/4) and self-locking nut (07/5) onto the bolt.
3. Tighten the nut finger-tight.

4.5 Attaching the drawbar (08)

1. Tilt the spreader onto its back.
2. Position drawbar (08/1) between right-hand and left-hand frame (08/2, 08/3) so that metering device (08/4) is facing upwards.
3. Push two M6x50 bolts (08/5) through right-hand frame, drawbar and left-hand frame.
4. Push a washer (08/6) and self-locking nut (08/7) onto each bolt.
5. Tighten the nuts finger-tight.

4.6 Tightening the nuts and bolts

In the previous assembly steps, the nuts and bolts were all tightened only finger-tight.

1. Now tighten all the nuts and bolts of the previous assembly steps securely.

4.7 Attaching the metering rod (09, 10)

1. Remove self-locking nut (09/1) and the first washer (09/2) from metering rod (09/3).
Note: The second washer (09/4) remains on the rod.
2. Push metering rod (10/1) through lever (10/2) of metering slide (10/3).
3. Push the previously removed washer (10/4) and self-locking nut (10/5) onto the metering rod again.
4. Tighten the self-locking nut completely, then back off again by one turn.

Note: This connection must remain mobile.

4.8 Inserting the spreading material screen (11)

1. Place spreading material screen (11/1) into spreading material hopper (11/2).

5 START-UP

5.1 Inflating the tyres (12)

1. Check the tyre pressure of the wheels (12/1) (see Technical data).
2. If necessary, inflate the tyres to the specified pressure.

5.2 Hitching and unhitching the towed spreader (13)

⚠ WARNING! Risk of accidents when hitching and unhitching. The spreader can tip over and roll away, causing serious personal injury.

- Hitch and unhitch the spreader only when the hopper is empty.
- Hitch and unhitch the spreader on a level surface so that it cannot roll away.

⚠ WARNING! Risk of accidents during operation. An incorrectly hitched spreader can come loose during operation and cause serious personal injury.

- Hitch the spreader only to the intended trailer hitch!
- Always use the eyebolt provided and secure it with a cotter pin!

Hitching

1. Insert drawbar (13/1) into drawbar coupling (13/2) of the lawn tractor or ride-on mower.
2. Insert eyebolt (13/3) through the coupling.
3. Push cotter pin (13/4) through the hole in the eyebolt until it engages.

Unhitching

Unhitch the spreader in the reverse order.

6 OPERATION

6.1 Filling the spreading material hopper (14)

i NOTE With the spreading material hopper empty, move the metering lever to various positions as a test to see how far the discharge opening is opened by the metering slide.

⚠ CAUTION! Risk of damage to the respiratory tract. A large amount of dust may be released when filling the hopper and spreading fertiliser. Inhaling fertiliser dust will damage the respiratory tract.

- Wear a face mask!
- Consult a doctor immediately if you accidentally inhale fertiliser dust!
- Ensure that bystanders do not remain in the working area!

IMPORTANT! Risk of damage to the spreader. Overloading can cause damage to the spreader.

- Do not exceed the maximum payload, i.e. quantity of spreading material, indicated in the technical data.

1. Push metering lever (14/1) completely down (14/a) to close the spreading material hopper (see *chapter 6.2 "Setting the spreading rate (15)", page 21*).
2. If you have not already done so: Insert the spreading material screen.
3. Pour spreading material into the spreading material hopper.
4. Break up lumps that do not pass through the spreading material screen.

Note: *Lumps can block the discharge opening and the metering slide.*

6.2 Setting the spreading rate (15)

Set the spreading rate only when the towed spreader is on the ground to be worked.

1. Determine the position of the metering lever in relation to the spreading material as described in the quick-start guide (see *chapter 2.4.2 "Operating signs", page 17*).
2. Move metering lever (15/1) to the scale position determined (15/2).
3. Loosen locking bolt (15/3) and push up against the lever. Tighten the locking bolt again.

Note: *The locking bolt can remain in this position for future spreading work.*

7 WORKING BEHAVIOUR AND WORKING TECHNIQUE

IMPORTANT! Risk of damage to the spreader. Excessive ground travel speeds can cause damage to the spreader.

- Do not exceed the maximum ground travel speed indicated in the spreader technical data.

The spreading width set on the basis of the quick-start guide applies for a ground travel speed of 5 km/h. Drive at this speed to maintain the set spreading width.

Work only as close to water (e.g. rivers, canals, ponds) that it cannot be polluted with spreading material.

Drive over the lawn in rows that are narrower than the spreading width so that the spreading patterns overlap. This will ensure a good distribution of the spreading material over the lawn area.

8 MAINTENANCE AND CARE

CAUTION! Risk of injury. Sharp-edged and moving appliance parts can lead to injury.

- Always wear protective gloves during maintenance, care and cleaning work.

IMPORTANT! Risk of damage to the appliance. Cleaning using a high-pressure cleaner will damage the appliance.

- Do not spray the appliance with a high-pressure cleaner.
- Only use a hand-held brush, bristle brush and a damp cloth.

Deposits and soiling on the spreader impair the function of the moving parts and the spreading behaviour.

- Clean the spreader immediately after use, in particular:
 - Bottom of the spreading material hopper and discharge opening
 - Metering slide
 - Spreading disc
 - Spreading disc shaft
 - Spreading disc drive gearing
- Oil the following components lightly with a thin-bodied oil and check that they can move freely:
 - Spreading disc drive gearing
 - Bearings of the spreading disc shaft
 - Bearings of the wheels

9 HELP IN CASE OF MALFUNCTIONS

CAUTION! Risk of injury. Sharp-edged and moving appliance parts can lead to injury.

- Always wear protective gloves during maintenance, care and cleaning work.

NOTE For malfunctions that are not listed in this table or that you cannot resolve yourself, please contact our customer service.

Malfunction	Cause	Remedy
Spreading material is not spread.	Ground travel speed too low	Increase the ground travel speed.
	Spreading material is too fine.	Use coarser spreading material.
	Spreading material does not drop through the spreading material screen (too wet, lumpy).	Break up the lumps of spreading material.
Metering device cannot be adjusted.	Discharge opening of the spreading material hopper is clogged.	1. Empty the spreading material hopper and clean the discharge opening.
	Metering slide is blocked by lumps of spreading material.	2. Insert the spreading material screen. 3. Shake the spreading material through the screen.

10 TRANSPORT

Observe the safety instructions (see *chapter 3 "Safety instructions", page 18*).

11 STORAGE

1. Thoroughly clean the spreader (see *chapter 8 "Maintenance and care", page 22*).
2. Store the spreader in a cool, dry place.
3. Secure the spreader to prevent it from rolling away.

14 GUARANTEE

We will resolve any material or manufacturing faults on the appliance during the legal warranty period for claims relating to faults, in accordance with our choice either to repair or replace. The legal warranty period is determined by the legislation of the country in which the appliance was purchased.

Our warranty promise applies only if:

- These operating instructions are heeded
- The appliance is handled correctly
- Original spare parts have been used

The warranty becomes void in the case of:

- Unauthorised repair attempts
- Unauthorised technical modifications
- Non-intended use

The guarantee excludes:

- Paint damage that can be attributed to normal wear and tear
- Wear parts that are marked with a frame on the spare parts card

The guarantee period commences with purchase by the first end user. The date on the proof of purchase is decisive. In the event of a guarantee claim, please take this guarantee declaration and the original proof of purchase, and contact your dealer or the nearest authorised customer service centre. This statement does not affect the purchaser's statutory claims for defects against the vendor.

12 DISPOSAL

- Dispose of the spreader according to the local regulations.
- Be sure to dispose of lawn and garden chemical residues and their packagings in an environmentally friendly manner.







13 AFTER-SALES / SERVICE

In the event of questions of warranty, repair or spare parts, please contact your nearest AL-KO Service Centre. These can be found on the Internet at:

www.al-ko.com/service-contacts

PRIJEVOD ORIGINALNIH UPUTA ZA UPORABU

Sadržaj

1	Informacije o Uputama za uporabu.....	24	12	Zbrinjavanje.....	30						
1.1	Simboli na naslovnoj stranici.....	24	13	Korisnička služba/Servis.....	30						
1.2	Objašnjenja oznaka i signalnih riječi ..	24	14	Jamstvo.....	31						
2	Opis proizvoda.....	25	1 INFORMACIJE O UPUTAMA ZA UPORABU								
2.1	Namjenska uporaba.....	25	<ul style="list-style-type: none"> ■ Kod njemačke verzije radi se o originalnim uputama za uporabu. Sve ostale jezične verzije prijevodi su originalnih uputa za uporabu. ■ Ove Upute za uporabu držite na lako dostupnom mjestu kako bi vam bile pri ruci kada vam zatrebaju informacije o uređaju. ■ Uređaj prosljeđujte drugim osobama samo s ovim Uputama za uporabu. ■ Pročitajte i slijedite sigurnosne napomene i upozorenja iz ovih Uputa za uporabu. 								
2.2	Moguća predvidiva nepravilna uporaba.....	25	1.1 Simboli na naslovnoj stranici								
2.3	Ostali rizici.....	25	<table border="1" style="width: 100%; border-collapse: collapse;"> <thead> <tr> <th style="width: 15%;">Simbol</th> <th style="width: 15%;">Značenje</th> </tr> </thead> <tbody> <tr> <td style="text-align: center;"></td> <td>Prije prvog korištenja obavezno pažljivo pročitajte ove Upute za uporabu. To je preduvjet sigurnog rada i rukovanja bez smetnji.</td> </tr> <tr> <td style="text-align: center;"></td> <td>Upute za uporabu</td> </tr> </tbody> </table>			Simbol	Značenje		Prije prvog korištenja obavezno pažljivo pročitajte ove Upute za uporabu. To je preduvjet sigurnog rada i rukovanja bez smetnji.		Upute za uporabu
Simbol	Značenje										
	Prije prvog korištenja obavezno pažljivo pročitajte ove Upute za uporabu. To je preduvjet sigurnog rada i rukovanja bez smetnji.										
	Upute za uporabu										
2.4	Simboli na uređaju.....	25	1.2 Objašnjenja oznaka i signalnih riječi								
2.4.1	Sigurnosne oznake.....	25	<p>⚠ OPASNOST! Pokazuje neposrednu opasnost koja – ako se ne izbjegne – uzrokuje smrt ili tešku ozljedu.</p> <p>⚠ UPOZORENJE! Pokazuje potencijalnu opasnost koja bi – ako se ne izbjegne – mogla uzrokovati smrt ili tešku ozljedu.</p> <p>⚠ OPREZ! Pokazuje potencijalnu opasnost koja bi – ako se ne izbjegne – mogla uzrokovati manju ili umjerenu ozljedu.</p> <p>⚠ POZOR! Pokazuje situaciju koja bi – ako se ne izbjegne – mogla uzrokovati materijalnu štetu.</p> <p>i NAPOMENA Posebne napomene za bolju razumljivost i rukovanje.</p>								
2.4.2	Oznaka rukovanja.....	25									
2.5	Pregled proizvoda (01).....	26									
2.6	Opseg isporuke (02).....	26									
3	Sigurnosne napomene.....	26									
4	Montaža.....	28									
4.1	Pričvršćenje lijeve i poprečne šipke gore (03, 04).....	28									
4.2	Pričvršćenje desne šipke gore (05)....	28									
4.3	Pričvršćenje lijeve šipke dolje (06)....	28									
4.4	Pričvršćenje desne šipke dolje (07) ...	28									
4.5	Pričvršćenje poteznice (08).....	28									
4.6	Čvrsto pritezanje vijaka i matica.....	28									
4.7	Pričvršćenje dozirne šipke (09, 10)....	28									
4.8	Umetanje sita za posip (11).....	28									
5	Stavljanje u pogon.....	28									
5.1	Napuhivanje kotača (12).....	28									
5.2	Spajanje i odvajanje prikolica za posipanje (13).....	29									
6	Upravljanje.....	29									
6.1	Punjenje spremnika posipa (14).....	29									
6.2	Namještanje količine posipa (15).....	29									
7	Ponašanje pri radu i radna tehnika.....	29									
8	Održavanje i njega.....	29									
9	Pomoć u slučaju smetnji.....	30									
10	Transport.....	30									
11	Skladištenje.....	30									

2 OPIS PROIZVODA

2.1 Namjenska uporaba

Prikolica za posipanje namijenjena je uporabi na vrtnim traktorima i sjedećim kosilicama koji su opremljeni prikladnom spojkom za prikolicu (vijčana spojka). Uređaj je prikladan za rad ljeti i zimi te služi za posipanje gnojiva, sjemena, soli ili pijeska.

Uređajem se smije raditi samo kada je potpuno montiran.

Ovaj je uređaj namijenjen za primjenu u privatnom području. Svaka druga uporaba i nedozvoljene pregradnje ili ugradnje smatrat će se pogrešnom primjenom i bit će temelj za ukidanje jamstva kao i za gubitak sukladnosti (oznake CE) i odbacivanje svake odgovornosti proizvođača u odnosu na štete za korisnika ili trećih strana.

2.2 Moguća predvidiva nepravilna uporaba

Uređaj nije predviđen ni za komercijalnu primjenu u javnoj praksi i na sportskim terenima kao ni za primjenu u poljoprivredi ni šumarstvu.

Uređaj nije namijenjen za vožnju na prometnicama.

2.3 Ostali rizici

Čak i kad se uređaj ispravno koristi, uvijek postoji određeni preostali rizik koji se ne može isključiti. Iz vrste i konstrukcije uređaja mogu proizaći sljedeće potencijalne opasnosti, ovisno o primjeni:

- Udisanje čestica prašine ako se ne nosi zaštita dišnih puteva.
- Unošenje posipa u vode ako se ne pridržava minimalan razmak.

2.4 Simboli na uređaju

2.4.1 Sigurnosne oznake

Simbol	Značenje
	Poseban oprez pri rukovanju!
	Prije pokretanja pročitajte upute za uporabu!
	Nosite zaštitne rukavice!
	Nosite zaštitu za usta!
	Udaljenost između uređaja i trećih osoba mora iznositi najmanje 3 m.
	Zaštitite uređaj od otkotrljavanja prilikom punjenja!
	Nemojte prekoračiti maksimalnu brzinu vožnje!

2.4.2 Oznaka rukovanja

Kratke upute na engleskom (16)

Kratke upute za rukovanje nalaze se na prednjoj strani spremnika posipa. Prijevod kratkih uputa za rukovanje:

Napomene o primjeni	Uporaba ove prikolice za posipanje	Posip	Postavka na brzini od 5 km/h	Domet posipanja u m
<p>Preporučena brzina vožnje 5 km/h (20 m u 15 s).</p> <p>Smanjite količinu posipa pri niskoj brzini vožnje. Zatvorite dozator kada uređaj punite, zaustavljate ili mijenjate smjer vožnje. Time sprječavate prekomjerno izdavanje gnojiva. Posipači najbolje rade sa zrnatim/peletiranim materijalom. Kod rasipanja praha, navodi u ovoj tablici u vezi s dometom posipanja predstavljaju samo približne podatke.</p>	<ol style="list-style-type: none"> Zatvorite spremnik posipa uz pomoć dozatora. Pročitajte vrijednosti u tablici i zatim napunite spremnik posipa. Namjestite količinu posipanja polugom za doziranje i krenite dalje. 	Gnojivo		
		praškasto	15 – 20	2
		zrnato	15 – 20	4
		peletirano	15 – 20	5
		Sjeme za travu		
		fino	12 – 17	3
		prirodno	15 – 20	4

2.5 Pregled proizvoda (01)

Br.	Dio
1	Spremnik posipa
2	Sito za posip
3	Dozator sa:
4	■ Poluga za doziranje s drškom
5	■ Ljestvica (za ispusni otvor spremnika posipa, otpr. 5 – 30 mm)
6	■ Vijak za fiksiranje s krilnom maticom (za pomični graničnik)
7	■ Šipka za doziranje
8	■ Klizač za doziranje
9	Ploča za posipanje
10	Vratilo ploče za posipanje
11	Pogonski prijenosnik ploče za posipanje
12	Poteznica s vijčanom spojkom
13	Desna poluga
14	Lijeva poluga
15	Glavni okvir
16	Kotači

2.6 Opseg isporuke (02)

U opseg isporuke spadaju ovdje navedene stavke. Provjerite jesu li sadržane sve stavke:

Br.	Dio
1	Osnovni uređaj
2	Poprečna šipka
3	Poteznica s dozatorom
4	Desna poluga
5	Lijeva poluga
6	Sito za posip
7	2 vijka M6x50, 2 podloške, 2 matice
8	2 vijka M6x60, 2 podloške, 2 matice
9	2 vijka M8x80
10	Švornjak s opružnim utikačem

Spojka prikolice nije sadržana u isporučenom kompletu. Može se naknadno opremiti na svim našim vrtnim traktorima te se može kupiti kao dodatna oprema.

3 SIGURNOSNE NAPOMENE

Opće napomene

- Prije uporabe pažljivo pročitajte sve informacije:
 - Upute za uporabu ovog uređaja
 - Upute za uporabu vrtnog traktora ili sjedeće kosilice na koje je obješena uređaj.
- Nikada ne dozvolite da djeca ni druge osobe koje nisu upoznate s Uputama za uporabu upotrebljavaju uređaj.

- Djecu i mlade treba nadzirati kako se ne bi igrali uređajem.
- Djeca ne smiju čistiti ili održavati uređaj.
- Mjesni propisi mogu nalagati minimalnu dob za korisnike.
- Uz ove Upute za uporabu, moraju se slijediti i opća, zakonska i druga obvezujuća pravila zaštite od nezgoda na radnom mjestu i zaštite okoliša.
- Nikada nemojte posipati ako se u blizini nalaze druge osobe, a posebice djeca ili životinje. Treće osobe udaljite iz područja opasnosti.
- Imajte na umu da ste kao korisnik odgovorni za nezgode u kojima su uključeni drugi ljudi ili njihova imovina.
- Zabranjen je rad uređajem u slučaju umora, bolesti ili nakon konzumiranja alkohola, lijekova koji bi mogli ograničiti sposobnost reagiranja te opojnih sredstava.

Pripreme mjere

- Pri radu uređaja uvijek nosite čvrstu obuću i duge hlače. Uređaj nemojte pogoniti bosim ili u laganim sandalima. Izbjegnite nošenje labave odjeće s obješenim konopcima ili remenjem.
- Prilikom rukovanja kemikalijama (npr. gnojivom) nosite svoju osobnu zaštitnu opremu: radne rukavice, zaštitne naočale, zaštitu disanja.
- Prije uporabe provjerite smiju li se uređaji objesiti na vrtni traktor ili sjedeću kosilicu. Posebice mora kočnica vrtnog traktora ili sjedeće kosilice biti prikladna za više opterećenje kočnice.
- Prije uporabe provjerite potpunost, funkcionalnost i nepropusnost.
- Nikada nemojte koristiti neispravan uređaj! Kontaktirajte s proizvođačem ili se pobrinite da kvalificirani mehaničar provjeri uređaj.
- Uređaj objesite samo na propisani način. Nepravilno obješeni uređaj može se otpustiti tijekom vožnje i izazvati nezgodu.

Rukovanje

- Posipajte samo za dnevnog svjetla ili pod dobrom umjetnom rasvjetom.
- Nikada ne stavljajte ruke ni noge na rotirajuće dijelove ili ispod njih.
- Ne smiju se prevoziti ljudi na uređaju.
- Nemojte prekoračiti maksimalno punjenje, odnosno količinu posipa koja se navodi u tehničkim podacima.

- Prilagodite brzinu vožnje podlozi koju treba obraditi.
- Nemojte prekoračiti maksimalnu brzinu vožnje koju se navodi u tehničkim podacima uređaja.
- Uz vode (npr. rijeka, kanala, jezeraca) vozite dovoljno daleko da u njih ne dospije posip. Uzmite u obzir maksimalnu širinu posipanja uređaja koja se navodi u tehničkim podacima!
- Za izbjegavanje prevrtanja:
 - Nemojte posipati na padinama s nagibom većim od nagiba koji se navodi u tehničkim podacima. Nikada nemojte voziti poprečno u smjeru padine, nego samo ravno uzbrdo i nizbrdo.
 - Posebno pazite kada promijenite smjer vožnje na nizbrdici.
 - Nemojte posipati ili posipajte s posebnim oprezom na teško prohodnom terenu na kojem bi se uređaj mogao prevrnuti, primjerice u jamama, rijekama, odvodnim kanalima, nasipima ili blizu smetlišta.
- Uvjerite se da su svi rotirajući dijelovi potpuno zaustavljeni:
 - prije otpuštanja blokada ili uklanjanja začepjenja unutar uređaja,
 - prije provjeravanja uređaja, izvođenja čišćenja ili bilo kakvih radova na njemu,

Održavanje, skladištenje i transport

- Popravke na uređaju smiju izvoditi samo proizvođač odn. njegove servisne radionice.
- Pobrinite se da su sve matice, zatici i vijci čvrsto zategnuti i da je uređaj u sigurnom radnom stanju.
- Iz sigurnosnih razloga zamijenite istrošene ili oštećene dijelove. Upotrijebite isključivo originalne dijelove i pribor.
- Uređaj skladištite na mjestu gdje neće biti izložen atmosferskim utjecajima.
- Nepotrebnu ambalažu, npr. ambalažu gnojiva – odlažite na mjesto kojem ne mogu pristupiti djeca ni neupućene osobe. Postoji opasnost od trovanja ostacima gnojiva i opasnost od gušenja ambalažnim materijalom.
- Uređaj nije odobren za vožnju na prometnicama i ne smije se voziti po javnim stazama i cestama.
- Za transport na javnim prometnicama treba koristiti prikladno vozilo.

4 MONTAŽA

⚠ UPOZORENJE! Opasnost od ozljeda zbog nepotpune montaže! Rad nepotpuno montiranog uređaja može izazvati teške ozljede.

- Uređajem radite samo ako je u cijelosti sklopljen!
- Prije uključivanja provjerite da li su svi sigurnosni i zaštitni mehanizmi na raspolaganju i ispravni!

⚠ OPREZ! Opasnost od ozljede prilikom montaže. Prilikom montaže postoji opasnost od ozljede prevrnutim dijelovima uređaja, oštrim dijelovima uređaja i alatima koji ispadnu.

- Tijekom montaže nosite radne rukavice, čvrstu obuću i duge hlače.
- Uređaj montirajte na ravnu površinu kako ne bi otkotrljao.

i NAPOMENA Preporuka: Uređaj montirajte s pomoćnikom kako bi se bolje rukovalo glomaznim dijelovima uređaja.

Potreban alat

Za montažu trebate sljedeće ključeve. Odvijači nisu sadržani u isporučenom kompletu:

 Ključ širine 10 za navoj M6

 Ključ širine 14 za navoj M8

4.1 Pričvršćenje lijeve i poprečne šipke gore (03, 04)

1. Utaknite poprečnu šipku (03/1) u glavni okvir (03/2) i pridržite je.
2. Pričvrstite lijevu šipku (03/3, 04/1) na glavnom okviru i poprečnoj šipki vijkom M8x80 (04/2).
3. Labavo pritegnite vijak.

4.2 Pričvršćenje desne šipke gore (05)

1. Pričvrstite desnu šipku (05/1) na glavnom okviru (05/2) i poprečnu šipku (05/3) vijkom M8x80 (05/4).
2. Labavo pritegnite vijak.

4.3 Pričvršćenje lijeve šipke dolje (06)

1. Vijak M6x60 (06/1) utaknite iznutra kroz glavni okvir (06/2) i utaknite lijevu šipku (06/3).
2. Natakните podlošku (06/4) i samoosiguravajuću maticu (06/5) na vijak.

3. Labavo pritegnite maticu.

4.4 Pričvršćenje desne šipke dolje (07)

1. Vijak M6x60 (07/1) utaknite iznutra kroz glavni okvir (07/2) i utaknite lijevu šipku (07/3).
2. Natakните podlošku (07/4) i samoosiguravajuću maticu (07/5) na vijak.
3. Labavo pritegnite maticu.

4.5 Pričvršćenje poteznice (08)

1. Nagnite uređaj na stražnju stranu.
2. Poteznicu (08/1) utaknite između desne i lijeve šipke (08/2, 08/3) tako da dozator (08/4) bude okrenut prema gore.
3. Utaknite dva vijka M6x50 (08/5) kroz desnu šipku, poteznicu i lijevu šipku.
4. Natakните podlošku (08/6) i samoosiguravajuću maticu (08/7) na svaki vijak.
5. Labavo pritegnite matice.

4.6 Čvrsto pritezanje vijaka i matica

U prethodnim koracima montaže svi vijci i matice labavo su pritegnuti.

1. Sada čvrsto zategnite sve vijke i matice iz prethodnog koraka montaže.

4.7 Pričvršćenje dozirne šipke (09, 10)

1. Skinite samoosiguravajuću maticu (09/1) i prvu podlošku (09/2) s dozirne šipke (09/3).
Napomena: Druga podloška (09/4) ostaje natakнuta.
2. Dozirnju šipku (10/1) utaknite kroz polugu (10/2) klizača za doziranje (10/3).
3. Prethodno skinutu podlošku (10/4) i samoosiguravajuću maticu (10/5) natakните na dozirnu šipku.
4. Pritegnite samoosiguravajuću maticu do graničnika i zatim labavo zavrните još jedan okre-taj.
Napomena: Ovo pričvršćenje mora biti pomično.

4.8 Umetanje sita za posip (11)

1. Umetnite sito za posip (11/1) u spremnik posipa (11/2).

5 STAVLJANJE U POGON

5.1 Napuhivanje kotača (12)

1. Provjerite tlak zraka u kotačima (12/1) (pogledajte tehničke podatke).
2. Prema potrebi napumpajte kotače do potrebnog tlaka zraka.

5.2 Spajanje i odvajanje prikolice za posipanje (13)

⚠ UPOZORENJE! Opasnost od nezgode prilikom spajanja i odvajanja. Uređaj se može prevrnuti ili otkotrljati i uzrokovati teške ozljede.

- Uređaj spajajte i odvajajte samo kada je prazan.
- Uređaj spajajte i odvajajte samo na ravnoj površini kako ne bi otkotrljao.

⚠ UPOZORENJE! Opasnost od nezgode tijekom vožnje. Nepravilno spojeni uređaj može se otpustiti i uzrokovati teške ozljede.

- Objesite uređaj samo na predviđenu spojku prikolice!
- Uvijek upotrijebite predviđeni svornjak i učvrstite ga opružnim utikačem!

Spajanje

1. Uvucite poteznicu (13/1) u vijčanu spojku (13/2) vrtnog traktora ili sjedeće kosilice.
2. Utaknite svornjak (13/3) kroz spojku.
3. Utaknite opružni utikač (13/4) kroz provrt svornjaka tako da se uglati.

Odsipavanje

Odvajanje izvršite obrnutim redoslijedom.

6 UPRAVLJANJE

6.1 Punjenje spremnika posipa (14)

i NAPOMENA Kod praznog spremnika posipa isprobajte polugu za doziranje u različitim položajima kako biste otkrili koliko klizač za doziranje može otvoriti ispusni otvor.

⚠ OPREZ! Opasnost od nagrizanja dišnih puteva. Kod punjenja i rasipanja gnojiva može nastati mnogo prašine. Udisanje prašine gnojiva nagriza dišne puteve.

- Nosite masku za zaštitu disanja!
- Ako ste nehotično udahnuili prašinu gnojiva, odmah posjetite liječnika!
- Uvjerite se da se u radnom području ne nalazi nitko tko ne sudjeluje u radu!

POZOR! Opasnost od oštećenja uređaja. Uređaj se može oštetiti kod preopterećenja.

- Nemojte prekoračiti maksimalno punjenje, odnosno količinu posipa koja se navodi u tehničkim podacima.

1. Polugu za doziranje (14/1) pritisnite prema dolje do graničnika (14/a) kako biste zatvorili spremnik posipa (vidi *Poglavlje 6.2 "Namještanje količine posipa (15)", stranica 29*).
2. Ako to još nije napravljeno: Umetnite sito za posip.
3. Uspite posip u spremnik posipa.
4. Usitnite grudvice koje ne mogu ući u sito posipa.
Napomena: *Grudvice mogu blokirati ispusni otvor i klizač za doziranje.*

6.2 Namještanje količine posipa (15)

Količinu posipa namjestite tek kada se prikolica za posipanje nalazi na površini koju treba posuti.

1. U kratkim uputama utvrdite položaj poluge za doziranje ovisno o posipu (vidi *Poglavlje 2.4.2 "Oznaka rukovanja", stranica 25*).
2. Polugu za doziranje (15/1) pomaknite na utvrđeni položaj ljestvice (15/2).
3. Olabavite vijak za fiksiranje (15/3) i gurnite ga prema poluzi. Zavrnite vijak za fiksiranje.
Napomena: *Vijak za fiksiranje može se ostaviti u svojem položaju za buduća posipanja.*

7 PONAŠANJE PRI RADU I RADNA TEHNIKA

POZOR! Opasnost od oštećenja uređaja. Previsoka brzina može oštetiti uređaj.

- Nemojte prekoračiti maksimalnu brzinu vožnje koju se navodi u tehničkim podacima uređaja.

Domet posipanja namješten na temelju kratkih uputa vrijedi za brzinu vožnje od 5 km/h. Tom brzinom vozite kako bi se zadržao domet posipanja.

Uz vode (npr. rijeka, kanala, jezeraca) vozite dovoljno daleko da u njih ne dospije posip.

Travnjak prelazite u razmacima koji su manji od dometu posipanja kako bi se područja posipanja preklapala. Time se jamči ravnomjerno raspoređivanje posipa na travnjaku.

8 ODRŽAVANJE I NJEGA

⚠ OPREZ! Opasnost od ozljeda. Oštri i pomični dijelovi uređaja mogu uzrokovati ozljede.

- Kod radova održavanja, njege i čišćenja uvijek nosite zaštitne rukavice!

POZOR! Opasnost od oštećenja uređaja.

Čišćenje visokotlačnim peraćem oštećuje uređaj.

- Uređaj nemojte prskati visokotlačnim peraćem.
- Upotrijebite isključivo ručnu metlicu, četku i vlažnu krp.

Talozi i prljavština na uređaju ograničavaju funkciju pomičnih dijelova i učinak posipanja.

1. Uređaj čistite odmah nakon posipanja, a posebno:
 - Dno spremnika posipa i ispusni otvor
 - Klizač za doziranje
 - Ploča za posipanje
 - Vratilo ploče za posipanje
 - Pogonski prijenosnik ploče za posipanje

2. Sljedeće dijelove malo nauljite rijetkim uljem i provjerite njihov neometani hod:
 - Pogonski prijenosnik ploče za posipanje
 - Ležaj vratila ploče za posipanje
 - Ležaj kotača

9 POMOĆ U SLUČAJU SMETNJI

⚠ OPREZ! Opasnost od ozljeda. Oštri i pomični dijelovi uređaja mogu uzrokovati ozljede.

- Kod radova održavanja, njege i čišćenja uvijek nosite zaštitne rukavice!

i NAPOMENA Kod smetnji koje nisu navedene u ovoj tablici ili koje ne možete ukloniti sami, obratite se našoj servisnoj službi.

Smetnja	Uzrok	Uklanjanje
Posip se ne rasipa.	Preniska brzina vožnje	Povećajte brzinu vožnje.
	Posip je presitan.	Upotrijebite dublji posip.
	Posip ne propada kroz sito za posip (premkar, grudvičast).	Usitnite grudvice posipa.
Dozator se ne može pomicati.	Ispusni otvor spremnika posipa je začepljen.	1. Ispraznite spremnik posipa i očistite ispusni otvor.
	Klizač za doziranje blokirana je grudvicama posipa.	2. Umetnite sito za posip. 3. Istresite posip kroz sito.

10 TRANSPORT

Uzmite u obzir sljedeće sigurnosne naputke (vidi *Poglavlje 3 "Sigurnosne napomene", stranica 26*).

11 SKLADIŠTENJE

1. Temeljito očistite uređaj (vidi *Poglavlje 8 "Održavanje i njega", stranica 29*).
2. Uređaj spremite na suho mjesto ako je moguće.
3. Uređaj zaštitite od otkotrljavanja.

12 ZBRINJAVANJE

- Uređaj zbrinite u otpad sukladno lokalnim propisima.
- Ostatke kemikalija za travnjak i vrt i njihovu ambalažu zbrinite tako da ne ugrožavate okoliš.

13 KORISNIČKA SLUŽBA/SERVIS

Kod pitanja o jamstvu, popravku ili zamjenskim dijelovima obratite se obližnjoj servisnoj službi tvrtke AL-KO. One su navedene na internetskoj stranici:

www.al-ko.com/service-contacts

14 JAMSTVO

Možebitne greške u materijalu ili proizvodnji na uređaju uklonit ćemo tijekom zakonskoga roka zastare za jamstvo na nedostatke prema vlastitom izboru popravljanjem ili zamjenskom dostavom. Rok zastare određuje se prema pravu države u kojoj je uređaj kupljen.

Naša jamstvena izjava vrijedi samo u slučaju:

- poštivanja ovih Uputa za uporabu
- namjenskog rukovanja
- uporabe originalnih rezervnih dijelova

Jamstvo prestaje vrijediti u slučaju:

- samovoljnih pokušaja popravaka
- samovoljnih tehničkih izmjena
- nenamjenske uporabe

Jamstvo ne obuhvaća:

- oštećenja laka koja proizlaze iz normalnog trošenja
- potrošne dijelove koji su na kartici zamjenskih dijelova označeni okvirom

Jamstveni rok počinje teći s datumom kupnje od strane prvog krajnjeg korisnika. Mjerodavan je datum na računu. Obratite se svom trgovcu ili najbližoj ovlaštenoj servisnoj službi zajedno s ovom jamstvenom izjavom i originalnim računom. Ova izjava ne utječe na zakonska prava koja kupac ima prema prodavaču u slučaju nedostataka.

TŁUMACZENIE ORYGINALNEJ INSTRUKCJI OBSŁUGI



Spis treści

1	Informacje dotyczące niniejszej instrukcji obsługi	32	6.2	Ustawienie ilości rozsiewu (15)	38
1.1	Symbole na stronie tytułowej	32	7	Nawyki i technika pracy	38
1.2	Objaśnienia rysunkowe i słowa ostrzegawcze	32	8	Konserwacja i pielęgnacja	38
2	Opis produktu	33	9	Pomoc w przypadku usterek	38
2.1	Użytkowanie zgodne z przeznaczeniem	33	10	Transport	39
2.2	Możliwe przewidywane nieprawidłowe użycie	33	11	Przechowywanie	39
2.3	Ryzyko szczątkowe	33	12	Utylizacja	39
2.4	Symbole umieszczone na urządzeniu	33	13	Obsługa klienta/Serwis	39
2.4.1	Symbole bezpieczeństwa	33	14	Gwarancja	39
2.4.2	Symbole obsługi	33			
2.5	Przegląd produktu (01)	34			
2.6	Zakres dostawy (02)	34			
3	Zasady bezpieczeństwa	34			
4	Montaż	36			
4.1	Zamocowanie lewego kabłąka i rozporu poprzecznej u góry (03, 04)	36			
4.2	Zamocowanie prawego kabłąka u góry (05)	36			
4.3	Zamocowanie lewego kabłąka na dole (06)	36			
4.4	Zamocowanie prawego kabłąka na dole (07)	36			
4.5	Zamocowanie drążka ciągowego (08)	36			
4.6	Dociągnięcie śrub i nakrętek	37			
4.7	Zamocowanie drążka dozującego (09, 10)	37			
4.8	Włożenie sita do rozsiewanego materiału (11)	37			
5	Uruchomienie	37			
5.1	Napompowanie kół (12)	37			
5.2	Zaczeplenie i odczeplenie przyczepy rozsiewającej (13)	37			
6	Obsługa	37			
6.1	Napelnianie zbiornika na rozsiewany materiał (14)	37			

1 INFORMACJE DOTYCZĄCE NINIEJSZEJ INSTRUKCJI OBSŁUGI

- Wersja niemieckojęzyczna jest oryginalną instrukcją obsługi. Wszystkie pozostałe wersje językowe są tłumaczeniami oryginalnej instrukcji obsługi.
- Poniższa instrukcja obsługi winna być przechowywana zawsze w sposób umożliwiający jej wykorzystanie w celu uzyskania informacji dotyczących urządzenia.
- Urządzenie może być przekazywane wyłącznie wraz z instrukcją obsługi.
- Należy stosować się do wskazówek dot. bezpieczeństwa i ostrzegawczych zawartych w niniejszej instrukcji obsługi.

1.1 Symbole na stronie tytułowej

Symbol	Znaczenie
	Przed uruchomieniem należy dokładnie przeczytać niniejszą instrukcję obsługi. Jest to konieczne dla zapewnienia bezusterkowej pracy i bezpiecznej obsługi.
	Instrukcja obsługi

1.2 Objasnienia rysunkowe i słowa ostrzegawcze

⚠ NIEBEZPIECZEŃSTWO! Oznacza niebezpieczeństwo prowadzące do śmierci lub ciężkich obrażeń ciała.

⚠️ OSTRZEŻENIE! Oznacza potencjalne niebezpieczeństwo mogące prowadzić do śmierci lub ciężkich obrażeń ciała.

⚠️ OSTROŻNIE! Oznacza potencjalne niebezpieczeństwo mogące prowadzić do średnich lub lekkich obrażeń ciała.

⚠️ UWAGA! Oznacza potencjalne niebezpieczeństwo mogące prowadzić do szkód rzeczowych.

ℹ️ WSKAZÓWKA Szczególne wskazówki ułatwiające zrozumienie instrukcji i obsługi.

2 OPIS PRODUKTU

2.1 Użytkowanie zgodne z przeznaczeniem

Przyczepa rozsiewająca jest przewidziana do pracy na traktorkach ogrodowych i kosiarkach samojezdnych, które są wyposażone w odpowiedni zaczep kulowy przyczepy (zaczep sworzniowy). Urządzenie nadaje się do pracy latem jak i zimą i służy do rozsiewania nawozów, nasion, soli lub piasku.

Używanie urządzenia jest dozwolone tylko wtedy, gdy jest całkowicie zmontowane.

Opisywane urządzenie jest przeznaczone do zastosowania w ramach użytku prywatnego. Każde inne zastosowanie oraz niedozwolone zmiany lub modyfikacje traktowane są jako eksploatacja niezgodna z przeznaczeniem i prowadzą do utraty gwarancji i ważności deklaracji zgodności (znak CE) oraz do wyłączenia wszelkiej odpowiedzialności producenta za szkody poniesione przez użytkownika lub osoby trzecie.

2.2 Możliwe przewidywane nieprawidłowe użycie

Urządzenie nie jest przeznaczone do zastosowań specjalistycznych w parkach i obiektach sportowych ani do zastosowania w rolnictwie i leśnictwie.

Urządzenie nie posiada dopuszczenia do ruchu po drogach.

2.3 Ryzyko szczątkowe

Nawet podczas użytkowania urządzenia zgodnie z przeznaczeniem wciąż występuje określone ryzyko resztkowe, którego nie da się wykluczyć. Z rodzaju i konstrukcji urządzenia — w zależno-

ści od zastosowania — mogą wynikać następujące, potencjalne zagrożenia:

- Wdychanie cząstek rozsiewanego materiału przy zaniechaniu zastosowania środków ochrony dróg oddechowych.
- Wprowadzanie rozsiewanego materiału do zbiorników wodnych przy niezachowaniu od nich minimalnej odległości.

2.4 Symbole umieszczone na urządzeniu

2.4.1 Symbole bezpieczeństwa

Symbol	Znaczenie
	Zachować szczególną ostrożność podczas obsługi urządzenia!
	Przed uruchomieniem przeczytać instrukcję eksploatacji!
	Zakładać rękawice ochronne!
	Używać maseczki ochronnej!
	Osoby postronne muszą zachować odstęp od urządzenia wynoszący co najmniej 3 m.
	Urządzenie należy zabezpieczyć podczas załadunku przed stoczeniem się!
	Nie wolno przekraczać maksymalnej prędkości jazdy!

2.4.2 Symbole obsługi

Krótką instrukcją obsługi w języku angielskim (16)

Krótką instrukcją obsługi znajduje się z przedniej strony zbiornika na rozsiewany materiał. Tłumaczenie krótkiej instrukcji obsługi:

Wskazówki dotyczące zastosowania	Wykorzystanie przyczepy rozsiewającej	Materiał rozsiewany	Ustawienie przy 5 km/h	Zasięg rozsiewu w m	
<p>Zalecana prędkość jazdy 5 km/h (20 m w 15 s).</p> <p>Należy zredukować ilość rozsiewu przy mniejszej prędkości jazdy. Zamknąć urządzenie dozujące na czas zasypu urządzenia, zatrzymania lub zmiany kierunku pracy urządzenia. W ten sposób ogranicza się nadmierny wysiew środka nawozowego. Rozrzutniki pracują najlepiej z materiałami ziarnistymi/spelletowanymi. W przypadku rozsiewania proszku dane w tej tabeli dotyczące odległości bądź zasięgu rozsiewu stanowią tylko dane przybliżone.</p>	<ol style="list-style-type: none"> Zbiornik na rozsiewany materiał zamknąć za pomocą urządzenia dozującego. Odczytać wartości w tabeli i potem napełnić zbiornik na rozsiewany materiał. Ilość rozsiewu ustawić za pomocą dźwigni dozującej i ruszyć do przodu. 	Nawóz			
		proszkowy	15 - 20	2	
		ziarnisty	15 - 20	4	
		spelletowany	15 - 20	5	
		Nasiona trawy			
		drobne	12 - 17	3	
naturalnej wielkości	15 - 20	4			

2.5 Przegląd produktu (01)

Nr	Element
1	Zbiornik na rozsiewany materiał
2	Sito do rozsiewanego materiału
3	Urządzenie dozujące z:
4	■ Dźwignia dozująca z rączką
5	■ Skala (dla otworu wylotowego zbiornika na rozsiewany materiał, ok. 5 – 30 mm)
6	■ Śruba ustalająca z nakrętką motylkową (dla ogranicznika końcowego o regulowanym położeniu)
7	■ Drażek dozujący
8	■ Zasuwa dozująca
9	Tarcza rozsiewająca
10	Walek tarczy rozsiewającej
11	Przekładnia napędowa tarczy rozsiewającej
12	Drażek ciągłowy z zaczepem sworzniowym
13	Prawy kabłąk
14	Lewy kabłąk
15	Główna rama
16	Koła

2.6 Zakres dostawy (02)

Zakres dostawy obejmuje niżej wymienione pozycje. Należy sprawdzić, czy wszystkie pozycje są zawarte:

Nr	Element
1	Urządzenie bazowe
2	Rozpora poprzeczna
3	Drażek ciągłowy z urządzeniem dozującym
4	Prawy kabłąk
5	Lewy kabłąk
6	Sito do rozsiewanego materiału
7	2 śruby M6x50, 2 podkładki, 2 nakrętki
8	2 śruby M6x60, 2 podkładki, 2 nakrętki
9	2 śruby M8x80
10	Sworzeń z zawleczką sprężynującą

Zaczep kulowy przyczepy nie należy do zakresu dostawy. Można go zamontować we wszystkich naszych traktorkach ogrodowych i dokupić jako wyposażenie dodatkowe.

3 ZASADY BEZPIECZEŃSTWA

Informacje ogólne

- Przed użyciem należy uważnie przeczytać:
 - instrukcję obsługi tego urządzenia
 - instrukcję obsługi traktorka ogrodowego lub kosiarki samojezdnej, do którego podłącza się urządzenie.

- Nigdy nie zezwalać dzieciom ani innym osobom, które nie znają instrukcji obsługi, korzystać z urządzenia.
 - Należy zapewnić nadzór nad dziećmi i małoletnimi, aby wykluczyć użycie urządzenia do zabawy.
 - Czyszczenie i konserwacja nie powinny być przeprowadzane przez dzieci.
 - Lokalne przepisy mogą określać minimalny wiek dla użytkownika.
- Jako dodatkowych uwag dotyczących treści instrukcji obsługi należy przestrzegać ogólnie obowiązujących przepisów ustawowych i innych wiążących przepisów dotyczących zapobiegania wypadkom i ochrony środowiska.
- Nie rozsiewać, gdy w pobliżu znajdują się inne osoby, zwłaszcza dzieci, lub zwierzęta. Nie wpuszczać osób trzecich w obszar zagrożenia.
- Należy pamiętać o tym, iż jako użytkownik jesteś odpowiedzialny za wypadki z udziałem innych osób lub ich własności.
- Zabrania się eksploatacji urządzenia w razie zmęczenia, choroby lub po spożyciu alkoholu, leków pogarszających zdolność reagowania lub narkotyków.

Czynności przygotowawcze

- Podczas pracy z urządzeniem należy zawsze nosić odpowiednio obuwie oraz długie spodnie. Nie wolno używać urządzenia mając gołe nogi lub nosząc lekkie sandały. Unikać noszenia luźnej odzieży lub odzieży ze związającymi sznurkami lub paskami.
- W kontakcie ze środkami chemicznymi (np. nawozem) należy nosić środki ochrony osobistej: rękawice robocze, okulary ochronne, ochronę dróg oddechowych.
- Należy sprawdzić przed użyciem, czy wolno zaczeplać urządzenia do traktorka ogrodowego lub kosiarki samojezdnej. Zwłaszcza układ hamulcowy traktorka ogrodowego bądź kosiarki samojezdnej musi być przystosowany do większego obciążenia hamulców.
- Przed użyciem należy sprawdzić kompletność, sprawność i szczelność urządzenia.
- Nigdy nie należy uruchamiać urządzenia uszkodzonego! Należy skontaktować się z producentem lub zlecić kontrolę urządzenia wykwalifikowanemu mechanikowi.
- Urządzenie podłączać zawsze w taki sposób, jaki jest przewidziany przepisami. Nieprawi-

łdowo podłączone urządzenie może odczepić się podczas jazdy i spowodować wypadek.

Obsługa urządzenia

- Należy rozsiewać wyłącznie przy świetle dziennym lub dobrym oświetleniu sztucznym.
 - Nie wkładać nigdy rąk ani stóp do lub pod obracające się elementy.
 - Na urządzeniu nie wolno przewozić pasażerów.
 - Nie wolno przekraczać podanej w danych technicznych wielkości załadunku, tzn. ilości rozsiewanego materiału.
 - Należy dostosować prędkość jazdy do obrabianego podłoża.
 - Nie wolno przekraczać podanej w danych technicznych urządzenia maksymalnej prędkości jazdy.
 - Przy zbiornikach wodnych (np. rzekach, kanałach, stawach) należy przejeżdżać tylko w takiej odległości, aby nie dostawał się do nich rozsiewany materiał. Należy przestrzegać podanego w danych technicznych maksymalnego zasięgu rozsiewu urządzenia!
 - Aby urządzenie nie przewróciło się:
 - Nie należy dokonywać wysiewu na zboczach o nachyleniu przekraczającym nachylenie podane w danych technicznych urządzenia. Nigdy nie przejeżdżać poprzecznie do zbocza, lecz tylko podjeżdżając lub zjeżdżając z niego.
 - Zachować szczególną ostrożność przy zmianie kierunku jazdy na zboczu.
 - Nie należy dokonywać wysiewu lub robić to ze szczególną ostrożnością w terenie, po którym trudno się jeździ, gdzie urządzenie mogłoby się przewrócić, takim jak np. rowy, rzeki, wykopy drenażowe, nasypy, blisko położone hałdy odpadów.
 - Upewnić się, czy wszystkie poruszające się elementy całkowicie zatrzymały się:
 - przed usuwaniem blokad lub zatkań w urządzeniu,
 - przed sprawdzeniem, czyszczeniem urządzenia lub przeprowadzaniem przy nim prac,
- ### **Konserwacja, składowaniem i transportem**
- Naprawy urządzenia muszą być wykonywane wyłącznie przez producenta lub jedną z autoryzowanych przez niego placówek obsługi klienta.

- Należy dbać o to, aby wszystkie nakrętki, sworznie i śruby były mocno dokręcone i urządzenie znajdowało się w bezpiecznym stanie.
- Wymienić ze względów bezpieczeństwa zużyte lub uszkodzone elementy. Stosować wyłącznie oryginalne części zamienne i akcesoria.
- Urządzenie należy składować w miejscu, gdzie nie będzie ono narażone na działanie warunków atmosferycznych.
- Opakowania, które są już niepotrzebne, np. opakowania po środkach nawozowych, należy składować w miejscu, które jest niedostępne dla dzieci i osób niewykwalifikowanych. Występuje niebezpieczeństwo zatrucia resztkami środków nawozowych oraz ryzyko uduszenia się środkami z opakowania.
- Urządzenie należy posiadać dopuszczenia do poruszania się po drogach i nie wolno nim jeździć po drogach publicznych.
- Dopuszcza się transportowanie urządzenia po drogach publicznych wyłącznie za pomocą odpowiedniego pojazdu.

4 MONTAŻ

⚠ OSTRZEŻENIE! Zagrożenia wynikające z niekompletnego montażu! Eksploatacja niekompletnie zmontowanego urządzenia może prowadzić do poważnych obrażeń ciała.

- Urządzenie należy eksploatować tylko po kompletnym zmontowaniu!
- Przed włączeniem należy sprawdzić, czy wszystkie urządzenia zabezpieczające i ochronne są na swoim miejscu i działają w odpowiedni sposób!

⚠ OSTROŻNIE! Niebezpieczeństwo zranienia podczas montażu. Podczas montażu występuje niebezpieczeństwo zranienia spowodowane spadającymi częściami urządzenia, elementami urządzenia posiadającymi ostre krawędzie i narzędziami, które mogą się ześliznąć.

- Podczas montażu należy zawsze nosić odpowiednie obuwie robocze oraz długie spodnie.
- Urządzenie należy montować na równej powierzchni, aby nie uległo ono stoczeniu.

📌 WSKAZÓWKA Zalecane: Urządzenie powinno się montować w dwie osoby, aby móc lepiej obsługiwać nieporęczne elementy urządzenia.

Wymagane narzędzia

Do montażu potrzebne będą następujące klucze do śrub. Klucze do śrub nie należą do zakresu dostawy:



klucz do śrub z rozwarością klucza 10 do gwintów M6



klucz do śrub z rozwarością klucza 14 do gwintów M8

4.1 Zamocowanie lewego kabłąka i rozporę poprzecznej u góry (03, 04)

1. Wstawić rozporę poprzeczną (03/1) w główną ramę (03/2) i przytrzymać.
2. Zamocować lewy kabłąk (03/3, 04/1) na głównej ramie i rozporę poprzeczną za pomocą śruby M8x80 (04/2).
3. Śrubę luźno dokręcić.

4.2 Zamocowanie prawego kabłąka u góry (05)

1. Zamocować prawy kabłąk (05/1) na głównej ramie (05/2) i rozporę poprzeczną (05/3) za pomocą śruby M8x80 (05/4).
2. Śrubę luźno dokręcić.

4.3 Zamocowanie lewego kabłąka na dole (06)

1. Przełożyć śrubę M6x60 (06/1) od wewnątrz przez główną ramę (06/2) i lewy kabłąk (06/3).
2. Włożyć podkładkę (06/4) i nakrętkę samohałmowną (06/5) na śrubę.
3. Nakrętkę luźno dokręcić.

4.4 Zamocowanie prawego kabłąka na dole (07)

1. Przełożyć śrubę M6x60 (07/1) od wewnątrz przez główną ramę (07/2) i lewy kabłąk (07/3).
2. Włożyć podkładkę (07/4) i nakrętkę samohałmowną (07/5) na śrubę.
3. Nakrętkę luźno dokręcić.

4.5 Zamocowanie drążka ciągłowego (08)

1. Przewrócić urządzenie na drugą stronę.
2. Włożyć drążek ciągłowy (08/1) tak między prawy i lewy kabłąk (08/2, 08/3), aby urządzenie dozuające (08/4) wskazywało do góry.
3. Przełożyć dwie śruby M6x50 (08/5) przez prawy kabłąk, drążek ciągłowy i lewy kabłąk.
4. Włożyć podkładkę (08/6) i nakrętkę samohałmowną (08/7) na każdą śrubę.

5. Nakrętki luźno dokręcić.

4.6 Dociągnięcie śrub i nakrętek

.W poprzednich krokach montażowych wszystkie śruby i nakrętki zostały luźno dokręcone.

1. Teraz wszystkie śruby i nakrętki z poprzednich kroków montażowych należy dociągnąć.

4.7 Zamocowanie drążka dozującego (09, 10)

1. Zdjąć nakrętkę samohamowną (09/1) i pierwszą podkładkę (09/2) z drążka dozującego (09/3).

Wskazówka: Druga podkładka (09/4) pozostaje nałożona.

2. Włożyć drążek dozujący (10/1) przez dźwignię (10/2) zasuwę dozującej (10/3).

3. Włożyć uprzednio zdjętą podkładkę (10/4) i nakrętkę samohamowną (10/5) na drążek dozujący.

4. Dokręcić nakrętkę samohamowną do oporu i potem obrócić jeszcze raz wykonując jeden obrót.

Wskazówka: To zamocowanie musi być ruchome.

4.8 Włożenie sita do rozsiewanego materiału (11)

1. Włożyć sito do rozsiewanego materiału (11/1) w zbiornik rozsiewanego materiału (11/2).

5 URUCHOMIENIE

5.1 Napompowanie kół (12)

1. Sprawdzić ciśnienie powietrza w kołach (12/1) (patrz dane techniczne).
2. W razie potrzeby napompować koła do użytego wymaganego ciśnienia powietrza.

5.2 Zaczepienie i odczepienie przyczepy rozsiewającej (13)

⚠ OSTRZEŻENIE! Niebezpieczeństwo wypadku podczas zaczepiania i odczepiania.

Urządzenie może przewrócić się lub stoczyć i zranić poważnie inne osoby.

- Urządzenie zaczeptać lub odczeptać, gdy jest puste.
- Urządzenie zaczeptać lub odczeptać na równej powierzchni, aby nie uległo ono stoczeniu.

⚠ OSTRZEŻENIE! Niebezpieczeństwo wypadku w trakcie jazdy. Nieprawidłowo zaczepione urządzenie może się odczepić i zranić poważnie inne osoby.

- Urządzenie należy zaczeptać tylko do przewidzianego w tym celu zaczepu kulowego przyczepy!
- Należy korzystać zawsze z przewidzianego w tym celu sworznia i zabezpieczać go przy użyciu zawlecarki sprężynującej!

Zaczepianie

1. Wprowadzić drążek ciąglowy (13/1) w sprzęg sworzniowy (13/2) traktorka ogrodowego bądź kosiarki samojezdnej.
2. Włożyć sworzeń (13/3) przez zaczep.
3. Włożyć zawleczkę sprężynującą (13/4) przez otwór sworznia, aż się zatrzaśnie.

Odczepianie

Podczas odczepiania należy postępować w odwrotnej kolejności.

6 OBSŁUGA

6.1 Napełnianie zbiornika na rozsiewany materiał (14)

i WSKAZÓWKA Ustawić przy pustym zbiorniku na rozsiewany materiał na próbę dźwignię dozującą w różnych położeniach, aby zobaczyć, jak daleko będzie otwarty otwór wylotowy przez zasuwę dozującą.

⚠ OSTROŻNIE! Niebezpieczeństwo poparzenia dróg oddechowych. Podczas napełniania i rozsiewania nawozu może powstawać dużo pyłu. Wdychanie pyłu nawozowego oparza drogi oddechowe.

- Należy nosić maskę chroniącą drogi oddechowe!
- W razie przypadkowego dostania się do dróg oddechowych pyłu nawozowego należy natychmiast udać się do lekarza!
- Należy zagwarantować, że osoby postronne nie znajdują się w strefie pracy!

UWAGA! Niebezpieczeństwo uszkodzenia urządzenia. Urządzenie może ulec uszkodzeniu wskutek przeładowania.

- Nie wolno przekraczać podanej w danych technicznych wielkości załadunku, tzn. ilości rozsiewanego materiału.

1. Nacisnąć w dół dźwignię dozującą (14/1) aż do oporu (14/a), aby zamknąć zbiornik na rozsiewany materiał (patrz *Rozdział 6.2 "Ustawienie ilości rozsiewu (15)", strona 38*).
2. Jeśli tego jeszcze nie zrobiono: Włożyć sito do rozsiewanego materiału.
3. Wsypać rozsiewany materiał do zbiornika na rozsiewany materiał.
4. Zbrylenia, które nie przejdą przez sito do rozsiewanego materiału, rozdrobnić.
Wskazówka: Zbrylenia mogą blokować otwór wylotowy i zasuwę dozującą.

6.2 Ustawienie ilości rozsiewu (15)

Ilość rozsiewu należy ustawić dopiero, gdy przyczepa rozsiewająca znajduje się na przeznaczony jej do zasiewu powierzchni.

1. Położenie dźwigni dozującej należy ustalić na podstawie rozsiewanego materiału zgodnie z instrukcją obsługi (patrz *Rozdział 2.4.2 "Symbole obsługi", strona 33*).
2. Przesunąć dźwignię dozującą (15/1) na ustalone położenie na skali (15/2).
3. Poluzować śrubę ustalającą (15/3) i przysunąć do dźwigni. Dokręcić mocno śrubę ustalającą.
Wskazówka: Śrubę ustalającą można pozostawić w pozycji umożliwiającej późniejsze wykonywanie prac związanych z rozsiewem.

7 NAWYKI I TECHNIKA PRACY

UWAGA! Niebezpieczeństwo uszkodzenia urządzenia. Wskutek zbyt dużej prędkości urządzenia może ulec uszkodzeniu.

- Nie wolno przekraczać podanej w danych technicznych urządzenia maksymalnej prędkości jazdy.

Zasięg rozsiewu ustawiony na podstawie krótkiej instrukcji obsługi obowiązuje przy prędkości jazdy 5 km/h. Należy poruszać się z tą prędkością, aby mógł być utrzymany ten zasięg rozsiewu.

Przy zbiornikach wodnych (np. rzekach, kanałach, stawach) należy przejeżdżać tylko w takiej odległości, aby nie dostawał się do nich rozsiewany materiał.

Należy objeżdżać powierzchnię trawnika w odstępach mniejszych niż zasięg rozsiewu, aby strefy rozsiewu pokrywały się. W ten sposób zagwarantuje się równomierne rozmieszczenie materiału rozsiewanego na powierzchni trawnika.

8 KONSERWACJA I PIELĘGNACJA

⚠ OSTROŻNIE! Niebezpieczeństwo skałeczenia. Poruszające się części urządzenia o ostrych krawędziach mogą spowodować obrażenia.

- Podczas wykonywania prac związanych z konserwacją, pielęgnacją i czyszczeniem należy zawsze nosić rękawice ochronne!

UWAGA! Niebezpieczeństwo uszkodzenia urządzenia. Czyszczenie myjką wysokociśnieniową spowoduje uszkodzenie urządzenia.

- Nie wolno spryskiwać urządzenia myjką wysokociśnieniową.
- Należy używać tylko ręcznej zmiotki, szczotki i wilgotnej szmatki.

Osady i zabrudzenia na urządzeniu pogarszają działanie ruchomych elementów oraz charakterystykę przebiegu rozsiewu.

1. Natychmiast po rozsiewie oczyścić urządzenie, w szczególności:
 - dno zbiornika na rozsiewany materiał i otwór wylotowy
 - Zasuwa dozująca
 - Tarcza rozsiewająca
 - Wałek tarczy rozsiewającej
 - Przekładnia napędowa tarczy rozsiewającej
2. Lekko naoliwić poniższe elementy olejem o niskiej lepkości i sprawdzić, czy pracują bez zakłóceń:
 - Przekładnia napędowa tarczy rozsiewającej
 - Łożyska wałka tarczy rozsiewającej
 - Łożyska kół

9 POMOC W PRZYPADKU USTEREK

⚠ OSTROŻNIE! Niebezpieczeństwo skałeczenia. Poruszające się części urządzenia o ostrych krawędziach mogą spowodować obrażenia.

- Podczas wykonywania prac związanych z konserwacją, pielęgnacją i czyszczeniem należy zawsze nosić rękawice ochronne!

ℹ WSKAZÓWKA W przypadku zakłóceń, które nie zostały wymienione w tej tabeli, lub takich, których nie można usunąć we własnym zakresie, należy skontaktować się z naszym działem obsługi klienta.

Usterka	Przyczyna	Usuwanie
Materiał nie jest rozsiewany.	Zbyt małą prędkość jazdy	Zwiększyć prędkość jazdy.
	Materiał rozsiewany jest zbyt drobny.	Użyć grubszego materiału.
	Materiał rozsiewany nie przepada przez sito do rozsiewanego materiału (za mokry, zbrylony).	Rozdrobnić zbrylenia rozsiewanego materiału.
	Otwór wylotowy zbiornika na rozsiewany materiał jest zatkany.	<ol style="list-style-type: none"> Opróżnić zbiornik na rozsiewany materiał i oczyścić otwór wylotowy. Włożyć sito do rozsiewanego materiału. Wsypać rozsiewany materiał przez sito.
Urządzenie dozujące nie daje się przestawić.	Zasuwa dozująca jest zablokowana przez zbrylenia rozsiewanego materiału.	

10 TRANSPORT

Przestrzegać zasad bezpieczeństwa (patrz *Rozdział 3 "Zasady bezpieczeństwa", strona 34*).

11 PRZECHOWYWANIE

- Dokładnie wyczyścić urządzenie (patrz *Rozdział 8 "Konserwacja i pielęgnacja", strona 38*).
- Przechowywać urządzenie w możliwie suchym miejscu.
- Zabezpieczyć urządzenie przed stoczeniem.

14 GWARANCJA

Ewentualne wady materiałowe lub produkcyjne w urządzeniu usuwamy przed upływem ustawowego okresu przedawnienia roszczeń z tytułu rękojmi za wady fizyczne, dokonując wedle naszego uznania naprawy lub wymiany produktu. Okres przedawnienia ustalany jest zgodnie z prawem obowiązującym w kraju, w którym produkt został zakupiony.

Gwarancja obowiązuje tylko w przypadku:

- zastosowania się do treści niniejszej instrukcji obsługi
- prawidłowego postępowania,
- stosowania oryginalnych części zamiennych.

Gwarancja nie obejmuje:

- uszkodzeń lakieru spowodowanych zwykłym zużyciem
- części zużywalnych, oznaczonych na wykazie części zamiennych ramką xxxxxx (x).

Okres gwarancji rozpoczyna się od momentu nabycia przez pierwszego użytkownika końcowego. Decydujące znaczenie ma tutaj data dokumentu zakupu. Należy zwrócić się do dystrybutora lub najbliższego autoryzowanego punktu serwisowego, przedkładając niniejszą deklarację gwarancyjną oraz dowód zakupu. Niniejsza deklaracja nie narusza ustawowych roszczeń nabywcy w stosunku do sprzedawcy z tytułu wad.

12 UTYLIZACJA

- Urządzenie należy utylizować zgodnie z lokalnymi przepisami.
- Pozostałości środków chemicznych do pielęgnacji trawników i ogrodów oraz ich opakowania należy utylizować w sposób przyjazny dla środowiska.

13 OBSŁUGA KLIENTA/SERWIS







Wszelkie pytania dotyczące gwarancji, naprawy lub części zamiennych należy kierować do najbliższego punktu serwisowego AL-KO. Można go znaleźć w następującej witrynie internetowej: www.al-ko.com/service-contacts

Gwarancja wygasa w przypadku:

- samodzielnych prób naprawy,
- samodzielnych zmian technicznych,
- zastosowania niezgodnie z przeznaczeniem.

OVERSÆTTELSE AF DEN ORIGINALE BRUGSANVISNING

Indholdsfortegnelse

1	Om denne brugsanvisning	40	11	Opbevaring	46						
1.1	Symboler på forsiden	40	12	Bortskaffelse	46						
1.2	Symboler og signalord	40	13	Kundeservice/service	46						
2	Produktbeskrivelse	41	14	Garanti	47						
2.1	Tilsluttet brug	41	1 OM DENNE BRUGSANVISNING								
2.2	Forudsigtelig forkert brug	41	<ul style="list-style-type: none"> ■ Den tyske udgave er den originale brugsanvisning. Alle andre sprog er oversættelser af den originale brugsanvisning. ■ Opbevar denne brugsanvisning, så du altid kan slå op i den, når du har brug for informationer om maskinen. ■ Overdrag kun maskinen til andre personer sammen med denne brugsanvisning. ■ Læs og overhold sikkerhedsanvisningerne og advarslerne i denne brugsanvisning. 								
2.3	Restrisici	41	1.1 Symboler på forsiden								
2.4	Symboler på apparatet	41	<table border="1"> <thead> <tr> <th>Symbol</th> <th>Betydning</th> </tr> </thead> <tbody> <tr> <td></td> <td>Læs denne brugsanvisning omhyggeligt, før du tager maskinen i brug. Dette er en forudsætning for, at du kan arbejde sikkert og håndtere maskinen uden problemer.</td> </tr> <tr> <td></td> <td>Brugsanvisning</td> </tr> </tbody> </table>			Symbol	Betydning		Læs denne brugsanvisning omhyggeligt, før du tager maskinen i brug. Dette er en forudsætning for, at du kan arbejde sikkert og håndtere maskinen uden problemer.		Brugsanvisning
Symbol	Betydning										
	Læs denne brugsanvisning omhyggeligt, før du tager maskinen i brug. Dette er en forudsætning for, at du kan arbejde sikkert og håndtere maskinen uden problemer.										
	Brugsanvisning										
2.4.1	Sikkerhedssymboler	41	1.2 Symboler og signalord								
2.4.2	Betjeningsymbol	41	<p>⚠ FARE! Indikerer en umiddelbar farlig situation, som, hvis den ikke undgås, er livsfarlig eller medfører alvorlige kvæstelser.</p> <hr/> <p>⚠ ADVARSEL! Indikerer en potentiel farlig situation, som, hvis den ikke undgås, kan være livsfarlig eller medføre alvorlige kvæstelser.</p> <hr/> <p>⚠ FORSIGTIG! Indikerer en potentiel farlig situation, som, hvis den ikke undgås, kan medføre mindre eller moderate kvæstelser.</p> <hr/> <p>OBS! Indikerer en situation, som, hvis den ikke undgås, kan medføre tingsskade.</p> <hr/> <p>i BEMÆRK Specielle anvisninger, der gør dig i stand til at forstå og håndtere maskinen bedre.</p>								
2.5	Produktoversigt (01)	42									
2.6	Leveringsomfang (02)	42									
3	Sikkerhedsanvisninger	42									
4	Montering	44									
4.1	Fastgør venstre bøjle og tværstangen foroven (03, 04)	44									
4.2	Fastgør den højre bøjle foroven (05)	44									
4.3	Fastgør den venstre bøjle forned (06)	44									
4.4	Fastgør den højre bøjle forned (07)	44									
4.5	Fastgørelse af trækstang (08)	44									
4.6	Tilspænding af bolte og møtrikker	44									
4.7	Fastgørelse af doseringsstang (09, 10)	44									
4.8	Isætning af sigten (11)	44									
5	Ibrugtagning	45									
5.1	Oppumpning af dæk (12)	45									
5.2	Påsætning og aftagning af spreder (13)	45									
6	Betjening	45									
6.1	Fyld gødningssprederen (14)	45									
6.2	Indstilling af spredningsmængde (15)	45									
7	Arbejds måde og arbejdsteknik	45									
8	Service og vedligeholdelse	46									
9	Hjælp ved forstyrrelser	46									
10	Transport	46									

2 PRODUKTBEKRIVELSE

2.1 Tilsigtet brug

Sprederen bruges til plænetraktorer, som er udstyrede med en passende anhængerkobling (boltkobling). Apparatet er egnet til brug både sommer og vinter og kan bruges til spredning af gødning, såsæd, salt eller sand.

Apparatet må kun bruges, når det er helt monteret.

Denne maskine er udelukkende beregnet til privat brug. Enhver anden brug samt ikke godkendte om- eller påbygninger er mod den tilsigtede brug og bevirker, at garantien bortfalder, at overensstemmelsen (CE-mærket) ikke opfyldes, og at fabrikantens ansvar med henblik på skader, der påføres brugeren eller udenforstående, bortfalder.

2.2 Forudsigtelig forkert brug

Maskinen er hverken beregnet til erhvervs-mæssig brug i offentlige parker, på sportspladser eller i forbindelse med landbrug og skovdrift.

Apparatet er godkendt til kørsel på offentlige veje.

2.3 Restrisici

Der er altid en risiko, som ikke kan udelukkes, selv ved korrekt brug. Maskinens art og udførelse kan medføre følgende mulige farer alt efter bru- gen:

- Indånding af spredningsmaterialer, når der ikke bæres åndedrætsværn.
- Tilførsel af spredningsmaterialer i vandløb, hvis minimumsafstanden ikke overholdes.

2.4 Symboler på apparatet

2.4.1 Sikkerhedssymboler

Symbol	Betydning
	Vær særligt forsigtig under håndte- ringen!
	Læs brugsanvisningen før brug!
	Bær beskyttelseshandsker!
	Bær mundbeskyttelse!
	Afstanden mellem apparatet og uvedkommende skal være på mindst 3 m.
	Sørg for, at apparatet ikke kan rulle væk!
	Overskrid ikke den maksimale køre- hastighed!

2.4.2 Betjeningssymbol

Kort brugsanvisning på engelsk (16)

Der er en kort brugsanvisning foran på gødnings- sprederen. Oversættelse af den korte brugsan- visning:

Brugeranvisninger	Brug af sprederen	Spredningsmateriale	Indstilling ved 5 km/h	Spredningsbredde i m
Anbefalet kørehastighed 5 km/h (20 m på 15 sek.). Reducer spredningsmængden, hvis hastigheden er lavere. Luk doseringssystemet, når apparatet fyldes, når der stoppes eller køreretningen ændres. Dermed forhindres til for høj tilsætning af gødning. Sprederen arbejder bedst med kornet materiale/granulat. Spredes der pulver, er oplysningerne i denne tabel vedrørende spredning- og rækkevidde kun omtrentlige værdier.	1. Luk sprederen ved hjælp af doseringssystemet. 2. Aflæs værdierne i tabellen og fyld derefter beholderen. 3. Spredningsmængden indstilles med grebet og start arbejdet.	Gødskning		
		pulverformet	15 til 20	2
		kornet	15 til 20	4
		granulat	15 til 20	5
		Græsfrø		
		fin	12 til 17	3
		ubehandlet	15 til 20	4

2.5 Produktoversigt (01)

Nr.	Komponent
1	Gødningsspreder
2	Sigte
3	Doseringssystem med:
4	■ Doseringsgreb i håndtaget
5	■ Skala (til gødningssprederens skodåbning, ca. 5 til 30 mm)
6	■ Låseskrue med vingemøtrik (til det justerbare endestop)
7	■ Doseringsstang
8	■ Doseringsregulering
9	Spredeskive
10	Spredeskivens aksel
11	Spredeskivens motor
12	Trækstang med boltkobling
13	Højre bøjle
14	Venstre bøjle
15	Hovedramme
16	Dæk

2.6 Leveringsomfang (02)

Leveringsomfanget omfatter de her oplyste komponenter. Kontroller, at alle komponenter er vedlagt:

Nr.	Komponent
1	Basisapparat
2	Tværstang
3	Trækstang med doseringssystem
4	Højre bøjle
5	Venstre bøjle
6	Sigte
7	2 bolte M6x50, 2 underlagsskiver, 2 møtrikker
8	2 bolte M6x60, 2 underlagsskiver, 2 møtrikker
9	2 bolte M8x80
10	Bolt med fjedersplit

Anhængerkoblingen er ikke indeholdt i leveringen. Den kan fås til alle plænetraktorer og kan bestilles som tilbehør.

3 SIKKERHEDSANVISNINGER

Generelle anvisninger

- Læs omhyggeligt før brug:
 - apparatets brugsanvisning
 - plænetraktorens brugsanvisning, som apparatet forbindes med.
- Lad ikke børn eller uvedkommende, der ikke har læst brugsanvisningen, bruge apparatet.

- Børn og unge skal holdes under opsyn, så de ikke leger med apparatet.
- Rengøring og vedligeholdelse må ikke udføres af børn.
- Lokale bestemmelser fastlægger muligvis brugerens mindstealder.
- Overhold ud over denne brugsanvisning også gældende bestemmelser og andre forskrifter vedrørende forebyggelse af ulykker og miljøbeskyttelse.
- Spred aldrig materialer, når andre - særligt personer og dyr - er i nærheden. Hold uvedkommende væk fra fareområdet.
- Husk på, at du som bruger er ansvarlig for ulykker, der involverer andre personer samt disses ejendom.
- Det er forbudt at arbejde med apparatet ved træthed, sygdom eller efter indtagelse af alkohol eller medikamenter samt narkotika, der kan nedsætte reaktionsevnen.
- Overskrid ikke den maksimale belastning iht. de tekniske data, dvs. mængden af spredningsmaterialet.
- Tilpas kørselshastigheden til den undergrund, der skal bearbejdes.
- Overskrid ikke den maksimale kørselshastighed, der er angivet i de tekniske data.
- Kør kun så tæt hen mod vandområder (f.eks. floder, kanaler, damme), så spredningsmaterialet ikke kan komme ned i vandet. Overhold apparatets maksimale spredningsbredde, der er angivet i de tekniske data!
- For at undgå at apparatet vælter:
 - Spred ikke på skråninger med en hældning, som overskrider de værdier der er angivet i de tekniske data. Kør aldrig på tværs af en skrånning, men kun op eller ned ad den.
 - Vær meget forsigtig, når du ændrer køretretningen på skråninger.
 - Spred ikke eller vær meget forsigtigt på terræner, hvor apparatet kan vælte, f.eks. fordybninger, floder, afløbsgrøfter, damme, affaldsbunker.

Forberedende forholdsregler

- Brug altid solidt fodtøj og lange bukser, når du bruger apparatet. Brug ikke apparatet, hvis du ikke har sko på eller kun har lette sandaler på. Undgå løsthængende tøj eller tøj med snører eller seler.
- Bær personlige værnemidler, når der skal håndteres kemikalier (f.eks. gødskning): Arbejdshandsker, beskyttelsesbriller, ånde- og øjensværn.
- Kontrollér før brug, om der må tilkobles apparater på plænetraktoren. Især plænetraktorens bremse skal være egnet til den øgede belastning.
- Kontrollér før brug, om apparatet er fuldstændigt monteret, fungerer som tilsigtet og er tæt.
- Tag aldrig et defekt apparat i brug! Kontakt producenten eller få apparatet kontrolleret af en kvalificeret mekaniker.
- Forbind altid apparatet som det foreskrives. Forbindes apparatet ikke korrekt, kan det løse sig under kørslen og medføre ulykker.

Håndtering

- Arbejd kun i dagslys eller med god kunstig belysning.
- Før aldrig hænder eller fødder ind under de roterende dele.
- Der må ikke medtages passagerer på apparatet.

Vedligeholdelse, opbevaring og transport

- Reparationer på apparatet skal udføres af producenten eller i et af producentens servicesteder.
- Sørg for, at alle møtrikker, bolte og skruer er spændt fast og at apparatet er i en sikker arbejdstilstand.
- Udskift slidte eller beskadigede dele af hensyn til sikkerheden. Brug kun originale reservedele og tilbehør.
- Opbevar apparatet et sted, hvor det ikke udsættes for vejrlig.
- Opbevar emballager, der ikke længere skal bruges, som f.eks. fra gødskningsmidler, et sted, der er utilgængeligt for børn eller ikkeinstruerede personer. Der er fare for forgiftning pga. rester af gødskningsmidler eller fare for kvælning pga. emballagen.
- Apparatet i må ikke køre på offentlige gader og veje.

- Brug et egnet køretøj, hvis det skal transporteres på offentlige gader og veje.

4 MONTERING

⚠ ADVARSEL! Fare ved ufuldstændig montering! Bruges en ufuldstændigt monteret maskine, kan det medføre alvorlige kvæstelser.

- Maskinen må kun betjenes, når den er helt monteret!
- Kontroller, om alle sikkerheds- og beskyttelsesanordninger er tilstede og fungerer, før maskinen tilsluttes!

⚠ FORSIGTIG! Fare for kvæstelser under monteringen. Der er fare for kvæstelser under monteringen, hvis dele af apparatet vælter, har skarpe kanter eller hvis værktøjet falder ned.

- Bær arbejdshandsker, solidt fodtøj og lange bukser under monteringen.
- Monter apparatet på en jævn flade, så det ikke kan rulle væk.

f BEMÆRK Anbefaling: Vær to om at montere apparatet, så større dele nemmere kan håndteres.

Nødvendige værktøjer

De følgende skruenøgler skal bruges til monteringen. Skruenøglerne følger ikke med ved leveringen:

 Skruenøgle med nøglevidde 10 til M6-gevind

 Skruenøgle med nøglevidde 14 til M8-gevind

4.1 Fastgør venstre bøjle og tværstangen foroven (03, 04)

1. Sæt og hold tværstangen (03/1) i hovedrammen (03/2).
2. Fastgør den venstre bøjle (03/3, 04/1) på hovedrammen og tværstangen med boltene M8x80 (04/2).
3. Spænd boltene løst til.

4.2 Fastgør den højre bøjle foroven (05)

1. Fastgør den højre bøjle (05/1) på hovedrammen (05/2) og tværstangen (05/3) med boltene M8x80 (05/4).
2. Spænd boltene løst til.

4.3 Fastgør den venstre bøjle forned (06)

1. Stik boltene M6x60 (06/1) ind i hovedrammen (06/2) og den venstre bøjle (06/3).
2. Sæt underlagsskiven (06/4) og den selvlåsende møtrik (06/5) på boltene.
3. Spænd møtrikken løst til.

4.4 Fastgør den højre bøjle forned (07)

1. Stik boltene M6x60 (07/1) ind i hovedrammen (07/2) og den venstre bøjle (07/3).
2. Sæt underlagsskiven (07/4) og den selvlåsende møtrik (07/5) på boltene.
3. Spænd møtrikken løst til.

4.5 Fastgørelse af trækstang (08)

1. Vip apparatet om på bagsiden.
2. Placer trækstangen (08/1) mellem den højre og venstre bøjle (08/2, 08/3) således, at doseringssystemet (08/4) vender op efter.
3. Sæt to bolte M6x50 (08/5) gennem den højre bøjle, trækstangen og den venstre bøjle.
4. Sæt underlagsskiven (08/6) og den selvlåsende møtrik (08/7) på hver bolt.
5. Spænd møtrikkerne løst til.

4.6 Tilspænding af bolte og møtrikker

Alle bolte og møtrikker er blevet spændt løst til i de foregående monteringsstrin.

1. Spænd derefter alle bolte og møtrikker fra de foregående monteringsstrin fast til.

4.7 Fastgørelse af doseringsstang (09, 10)

1. Tag den selvlåsende møtrik (09/1) og den første underlagsskive (09/2) af doseringsstangen (09/3).
Bemærk: Den anden underlagsskive forbliver siddende (09/4).
2. Stik doseringsstangen (10/1) gennem grebet (10/2) på doseringsreguleringen (10/3).
3. Sæt den forinden fjernede underlagsskive (10/4) og den selvlåsende møtrik (10/5) på doseringsstangen.
4. Spænd den selvlåsende møtrik helt til og løs den så en omgang.
Bemærk: Den skal være let bevægelig.

4.8 Isætning af sigten (11)

1. Sæt sigten (11/1) ind i gødningssprederen (11/2).

5 IBRUGTAGNING

5.1 Oppumpning af dæk (12)

1. Kontrollér dækkenes lufttryk (12/1) (se de tekniske data).
2. Pump evt. dækkene op til det foreskrevne lufttryk.

5.2 Påsætning og aftagning af spreder (13)

⚠ ADVARSEL! Fare for ulykker under påsætning og aftagning. Apparatet kan vælte eller rulle væk og kvæste personer alvorligt.

- Sæt kun apparatet på eller tag det af, når det er tomt.
- Tilslut kun apparatet på en jævn flade, så det ikke kan rulle væk.

⚠ ADVARSEL! Fare for ulykke under kørsel. Er apparatet ikke forbundet korrekt, kan det løse sig og kvæste personer alvorligt.

- Forbind derfor kun apparatet i den foreskrevne anhængerkobling!
- Brug kun den tilsigtede bolt og fastgør den med en fjedersplit!

Tilkobling

1. Sæt trækstangen (13/1) ind i boltkoblingen (13/2) på plænetraktoren.
2. Før bolten (13/3) gennem koblingen.
3. Skub fjedersplitten (13/4) ind i boltens boring, til den går i hak.

Frakobling

Afkobling sker i omvendt rækkefølge.

6 BETJENING

6.1 Fyld gødningssprederen (14)

ℹ BEMÆRK Stil doseringsgrebet i forskellige positioner, hvis gødningssprederen er tom. Kontrollér, hvor vidt skodåbningen åbnes af doseringsreguleringen.

⚠ FORSIGTIG! Fare for ætsninger af åndedrætsveje. Når der fyldes og spredes gødskning, kan der danne sig meget støv. Indånding af støv fra gødskning ætser åndedrætsvejene.

- Bær åndedrætsværn!
- Opsøg læge med det samme, hvis du er kommet til indånde støv fra gødskning!
- Sørg for, at uvedkommende ikke opholder sig i arbejdsområdet!

OBS! Risiko for beskadigelse af apparatet. Apparatet kan blive beskadiget af overlast.

- Overskrid ikke den maksimale belastning iht. de tekniske data, dvs. mængden af spredningsmaterialet.

1. Tryk doseringsgrebet (14/1) helt ned (14/a) for at lukke gødningssprederen (se *kapitel 6.2 "Indstilling af spredningsmængde (15)"*, Side 45).

2. Hvis endnu ikke udført: Sæt sigten i.
3. Hæld materiale i gødningssprederen.
4. Knus de klumper, der ikke kan komme gennem sigten.

Bemærk: Klumper kan blokere skodåbningen samt doseringsreguleringen.

6.2 Indstilling af spredningsmængde (15)

Indstil først spredningsmængden, når sprederen står på den flade, der skal behandles.

1. Se doseringsgrebets indstilling alt efter materialet i den korte vejledning (se *kapitel 2.4.2 "Betjeningsymbol"*, Side 41).
2. Bevæg doseringsgrebet (15/1), så det svarer til materialet (15/2).
3. Løsn låseskruen (15/3) og skub den mod grebet. Spænd låseskruen til.

Bemærk: Låseskruen kan forblive i denne position til kommende brug.

7 ARBEJDSMÅDE OG ARBEJDSTEKNIK

OBS! Risiko for beskadigelse af apparatet. For høje hastigheder kan ødelægge apparatet.

- Overskrid ikke den maksimale kørselshastighed, der er angivet i de tekniske data.

Spredningsbredden iht. den korte vejledning gælder for en kørehastighed på 5 km/h. Kørsel med denne hastighed, så spredningsbredden kan overholdes.

Kør kun så tæt hen mod vandområder (f.eks. floder, kanaler, damme), så spredningsmaterialet ikke kan komme ned i vandet.

Kør hen over græsplænen i baner, der er smalle end spredningsbredden, så områderne der skal behandles overlapper hinanden. Dermed sikres en jævn fordeling af materialet på plænen.

8 SERVICE OG VEDLIGEHOLDELSE

⚠ FORSIGTIG! Fare for personskader. Skarpe samt bevægelige maskindele kan medføre kvæstelser.

- Bær altid handsker under vedligeholdelse, pleje samt rengøring af maskinen!

OBS! Risiko for beskadigelse af maskinen.

Rengøring med en højtryksrenser beskadiger maskinen.

- Sprøjt ikke maskinen over med en højtryksrenser.
- Brug udelukkende håndkost, børste eller en fugtig klud.

Aflejringer og snavs på apparatet mindsker de bevægelige deles funktion samt fordelingen af materialet.

1. Rens apparatet lige efter brugen, især:
 - Gødningssprederens bund samt skodåbning
 - Doseringsregulering

- Spredeskive
 - Spredeskivens aksel
 - Spredeskivens motor
2. Følgende komponenter skal smøres let med en tyndtflydende olie og kontrolleres for let gang:
 - Spredeskivens motor
 - Spredeskiveakslens leje
 - Dækkenes leje

9 HJÆLP VED FORSTYRRELSER

⚠ FORSIGTIG! Fare for personskader. Skarpe samt bevægelige maskindele kan medføre kvæstelser.

- Bær altid handsker under vedligeholdelse, pleje samt rengøring af maskinen!

i BEMÆRK Henvend dig til vores kundeservice ved forekomst af fejl, der ikke er anført i denne tabel, eller som du ikke selv kan afhjælpe.

Forstyrrelse	Årsag	Afhjælpning
Materiale fordeles ikke.	Kørehastighed for lav	Forhøj kørehastigheden.
	Materialet er for fint.	Brug et grovere materiale.
	Materialet falder ikke gennem sigten (for vådt, klumpet sammen).	Knus klumperne.
Doseringssystemet kan ikke justeres.	Gødningssprederens skodåbning er tilstoppet.	1. Tom gødningssprederen og rens skodåbningen.
	Doseringsreguleringen er blokeret af materialeklumper.	2. Sæt sigten i. 3. Ryst materiale gennem sigten.

10 TRANSPORT

Vær opmærksom på sikkerhedsanvisningerne (se *kapitel 3 "Sikkerhedsanvisninger", Side 42*).

11 OPBEVARING

1. Rengør apparatet grundigt (se *kapitel 8 "Service og vedligeholdelse", Side 46*).
2. Opbevar så vidt muligt apparatet på et tørt sted.
3. Sørg for at apparatet ikke kan rulle væk.

12 BORTSKAFFELSE

- Bortskaf apparatet iht. de lokale bestemmelser.
- Bortskaf rester af plæne- og havekemikalier samt disses emballage miljøvenligt.

13 KUNDESERVICE/SERVICE

Henvend dig til nærmeste AL-KO serviceværksted ved spørgsmål til garanti, reparation eller reservedele. Serviceværksteder findes på internettet på adressen:

www.al-ko.com/service-contacts

14 GARANTI

Inden for den lovbestemte reklamationsperiode reparerer eller udskifter vi efter eget skøn eventuelle materiale- eller fabrikationsfejl på maskinen. Reklamationsperioden bestemmes af loven i det land, hvor maskinen er købt.

Vores garanti gælder kun, hvis:

- brugsanvisningen følges
- maskinen behandles korrekt
- der bruges originale reservedele

Garantien bortfalder ved:

- egenhændige forsøg på reparation
- egenhændige tekniske ændringer
- ukorrekt brug







Følgende er ikke omfattet af garantien:

- Lakskader, der skyldes normal slitage
- Sliddele, der er markeret med ramme på reservedelslisten

Garantiperioden begynder med købet foretaget af den første slutforbruger. Datoen på købskvitteringen er gældende. Kontakt forhandleren, hvor maskinen er købt, eller den nærmeste autoriserede kundeservice. Medbring denne erklæring og den originale købskvittering. Denne erklæring berører ikke købers lovbestemte rettigheder over for sælger på grund af mangler.

ÖVERSÄTTNING AV ORIGINALBRUKSANVISNING

Innehållsförteckning

1	Om denna bruksanvisning	48	12	Avfallshantering	54						
1.1	Symbol på titelsida	48	13	Kundtjänst/service	54						
1.2	Teckenförklaring och signalord	48	14	Garanti	55						
2	Produktbeskrivning	49	1 OM DENNA BRUKSANVISNING								
2.1	Avsedd användning	49	<ul style="list-style-type: none"> ■ Den tyska versionen utgör bruksanvisningen i original. Alla andra språkversioner är översättningar av bruksanvisningen i original. ■ Förvara alltid bruksanvisningen så att du alltid kan slå upp i den när du behöver information om maskinen. ■ Lämna bara vidare maskinen till andra personer tillsammans med denna bruksanvisning. ■ Läs och beakta säkerhets- och varningsanvisningar i denna bruksanvisning. 								
2.2	Förtutsebar felanvändning	49	1.1 Symbol på titelsida								
2.3	Resterande risker	49	<table border="1"> <thead> <tr> <th>Symbol</th> <th>Betydelse</th> </tr> </thead> <tbody> <tr> <td></td> <td>Det är viktigt att läsa igenom denna bruksanvisning noggrant före drifttagningen. Detta är en förutsättning för en säker hantering utan problem.</td> </tr> <tr> <td></td> <td>Bruksanvisning</td> </tr> </tbody> </table>			Symbol	Betydelse		Det är viktigt att läsa igenom denna bruksanvisning noggrant före drifttagningen. Detta är en förutsättning för en säker hantering utan problem.		Bruksanvisning
Symbol	Betydelse										
	Det är viktigt att läsa igenom denna bruksanvisning noggrant före drifttagningen. Detta är en förutsättning för en säker hantering utan problem.										
	Bruksanvisning										
2.4	Symboler på maskinen	49	1.2 Teckenförklaring och signalord								
2.4.1	Säkerhetsmärkning	49	<p>⚠ FARA! Anger en omedelbart farlig situation, som om den inte undviks, kan leda till dödsfall eller svåra personskador.</p> <hr/> <p>⚠ VARNING! Anger en potentiellt farlig situation, som om den inte undviks, kan leda till dödsfall eller svåra personskador.</p> <hr/> <p>⚠ OBSERVERA! Anger en potentiellt farlig situation, som om den inte undviks, kan leda till mindre eller medelsvåra personskador.</p> <hr/> <p>OBS! Anger en situation, som om den inte undviks, kan leda till materiella skador.</p> <hr/> <p>i ANMÄRKNING Speciella anvisningar för bättre förståelse och handhavande.</p>								
2.4.2	Manövertecken	49									
2.5	Produktöversikt (01)	50									
2.6	Leveransomfattning (02)	50									
3	Säkerhetsanvisningar	50									
4	Montering	52									
4.1	Montera vänster bygel och övre tvärstag (03, 04)	52									
4.2	Montera övre höger bygel (05)	52									
4.3	Montera undre vänster bygel (06)	52									
4.4	Montera undre höger bygel (07)	52									
4.5	Montera dragstång (08)	52									
4.6	Dra fast skruvar och muttrar	52									
4.7	Montera doseringsstång (09, 10)	52									
4.8	Lägga in spridningsgodsfiler (11)	52									
5	Start	52									
5.1	Pumpa hjulen (12)	52									
5.2	Koppla fast och koppla bort spridarevagn (13)	53									
6	Användning	53									
6.1	Fylla spridningsgodsbekållare (14)	53									
6.2	Ställa in spridningsmängd (15)	53									
7	Arbetsbeteende och arbetsteknik	53									
8	Underhåll och skötsel	54									
9	Avhjälpa fel	54									
10	Transport	54									
11	Förvaring	54									

2 PRODUKTBESKRIVNING

2.1 Avsedd användning

Spridarvagnen är avsedd för användning tillsammans med åkgräsklippare som är utrustade med en passande släpvagnskoppling (bultkoppling). Redskapet är lämpligt för användning både sommar och vinter och används för att sprida gödningsmedel, sådd, salt eller sand.

Man får endast arbeta med redskapet när det är komplett monterat.

Denna maskin är endast avsedd för användning på privat område. Varje annan användning samt otillåtna om- och tillbyggnader betraktas som stridande mot ändamålet och har till följd att garantin upphävs, överensstämelsen (CE-märkning) går förlorad och varje ansvar för skador på användaren eller tredje part avvisas av tillverkaren.

2.2 Förutsebar felanvändning

Maskinen är inte konstruerad för yrkesmässig användning, t.ex. i allmänna parker, sportanläggningar eller jord- och skogsbruk.

Redskapet är inte godkänt för trafiken.

2.3 Resterande risker

Även vid korrekt användning av redskapet finns det alltid kvarvarande risker som inte helt kan elimineras. Beroende på hur redskapet används kan man av dess typ och konstruktion förutse följande risker:

- Inandning av spridarpartiklar om man inte bär andningsskydd.
- Tillsättning av spridgods i vatten när minsta avstånd inte hålls.

2.4 Symboler på maskinen

2.4.1 Säkerhetsmärkning

Symbol	Betydelse
	Var särskilt försiktig vid hantering!
	Läs igenom bruksanvisningen före användning!
	Använd skyddshandskar!
	Bär munskydd!
	Avståndet mellan redskapet och andra personer måste vara minst 3 m.
	Säkra redskapet från att rulla iväg under lastningen!
	Överskrid inte maximal körhastighet!

2.4.2 Manövertecken

Svensk kort bruksanvisning (16)

Kort bruksanvisning finns på spridarvagnens framsida. Översättning kort bruksanvisning:

Användningsanvisningar	Användning av din spridarvagn	Spridningsgods	Inställning vid 5 km/h	Spridningsbredd i m
<p>Rekommenderad körhastighet 5 km/h (20 m per 15 s).</p> <p>Reducera spridarmängden vid lägre körhastighet. Stäng doseringsenheten när du fyller på redskapet, när du stannar eller ändrar färdriktning. Därmed förhindras att för mycket gödningsmedel sprids. Spridarvagnen är bäst på att hantera korniga/pelletsformade material. Uppgifterna om spridningsbredd resp. räckvidd i denna tabell är endast riktvärden vid spridning av pulver.</p>	1. Stäng spridningsgodsbehållaren med doseringsenheten.	Gödningsmedel		
		pulverform	15 – 20	2
	2. Läs av värden i tabellen och fyll på spridningsgods.	kornig	15 – 20	4
		pelletsform	15 – 20	5
	3. Ställ in spridningsmängden med doseringsspaken och börja arbeta.	Gräsfrön		
		fin	12 – 17	3
		naturlig	15 – 20	4

2.5 Produktöversikt (01)

Nr.	Komponent
1	Spridningsgodsbehållare
2	Spridningsgodsfilter
3	Doseringsenhet med:
4	■ Doseringsspak med handtag
5	■ Skala (för spridningsgodsbehållaren öppning, ca. 5 – 30 mm)
6	■ Låsskruv med vingmutter (för justerbart anslag)
7	■ Doseringstång
8	■ Doseringsspärr
9	Spridningsskiva
10	Spridningsskiveaxel
11	Drivskiva för spridningsskiva
12	Dragstång med bultkoppling
13	Höger bygel
14	Vänster bygel
15	Ram
16	Hjul

2.6 Leveransomfattning (02)

I leveransen ingår alla här listade komponenter. Kontrollera så att alla komponenter finns med:

Nr.	Komponent
1	Basenhet

Nr.	Komponent
2	Tvärstång
3	Dragstång med doseringsenhet
4	Höger bygel
5	Vänster bygel
6	Spridningsgodsfilter
7	2 skruvar M6x50, 2 underläggsbrickor, 2 muttrar
8	2 skruvar M6x60, 2 underläggsbrickor, 2 muttrar
9	2 skruvar M8x80
10	Bultar med fjädersprint

Släpvagnskoppling ingår inte i leveransen. Den kan eftermonteras på alla våra åkgräsklippare och kan köpas som tillbehör.

3 SÄKERHETSANVISNINGAR

Allmänna anvisningar

- Läs noga genom följande innan användning:
 - Bruksanvisningen för detta redskap
 - Bruksanvisningen för åkgräsklipparen på vilken redskapet skall hängas på.
- Tillåt aldrig barn eller andra personer som inte känner till bruksanvisningen att använda redskapet.
 - Håll uppsikt över barn och ungdomar så att de inte leker med redskapet.
 - Barn får inte rengöra eller underhålla redskapet.
 - Lokala bestämmelser kan föreskriva en viss minimiålder för användaren.

- Följ även, förutom denna bruksanvisning, allmänt gällande lagstiftade och övriga bindande regelverk för olycksförebyggande åtgärder och miljöskydd.
- Sprid aldrig när personer, speciellt barn eller djur vistas i närheten. Håll andra personer på avstånd från riskområdet.
- Tänk på att användaren är ansvarig för olycksfall med andra personer eller deras egendom.
- Vid trötthet, sjukdom eller efter intag av alkohol, läkemedel som sätter ned reaktionsförmågan eller droger är det förbjudet att arbeta med redskapet.

Förberedande åtgärder

- Bär alltid fasta skodon och långbyxor under drift. Använd inte redskapet barfota eller i låta sandaler. Undvik att bara löst sittande kläder eller kläder med hängande snören eller bälten.
- Använd personlig skyddsutrustning vid hantering av kemikalier (t.ex. gödningsmedel): Arbetshandskar, skyddsglasögon, andningskydd.
- Kontrollera före användning att redskapet får hängas på åkräsklipparen. Speciellt bromsen för åkräsklipparen måste vara lämpad för högre bromsbelastning.
- Kontrollera före användning att redskapet är komplett, fullt funktionsdugligt och inte läcker.
- Använd aldrig ett defekt redskap! Kontakta tillverkaren eller låt behörig mekaniker kontrollera redskapet.
- Häng alltid på redskapet på föreskrivet sätt. Ett redskap utan korrekt upphängning kan lossna under användningen och medföra en olycka.

Hantering

- Sprid endast vid dagsljus eller vid god konstgjord belysning.
- Sätt aldrig händer eller fötter vid eller under roterande delar.
- Ta aldrig med passagerare på redskapet.
- Överskrid aldrig angiven maximal tilläggslast i de tekniska specifikationerna, dvs. mängden spridningsgods.
- Anpassa körhastigheten till bearbetat underlag.
- Överskrid aldrig angiven maximal körhastighet i de tekniska specifikationerna.

- Kör endast fram så långt till vattendrag (t.ex. floder, kanaler, dammar) att inte spridningsgods hamnar i vattnet. Följ angiven maximal spridningsbredd i de tekniska specifikationerna!
- För att undvika att redskapet välter:
 - Sprid aldrig i sluttningar med en lutning som överskrider angiven lutning i de tekniska specifikationerna. Kör aldrig tvärs över sluttningen utan endast uppför eller nerför.
 - Var särskilt försiktig när du ändrar körriktning i sluttningen.
 - Sprid aldrig eller med största försiktighet i försämrade körbara terräng där redskapet kan välta, t.ex. diken, floder, avloppsdiken, dammar, närliggande avfallsdiken.
- Försäkra dig om att alla roterande delar har stannat helt:
 - innan du lossar blockeringar eller åtgärder tilltappningar i redskapet,
 - innan du kontrollerar, rengör eller utför arbete på redskapet,

Underhåll, förvaring och transport

- Reparationer på redskapet måste göras av tillverkaren resp. av ett serviceställe som är godkänt av tillverkaren.
- Se till att alla muttrar, bultar och skruvar sitter ordentligt och att redskapet är säkert att arbeta med.
- Byt av säkerhetskäl ut nedslitna eller skadade delar. Använd endast originalreservdelar och originaltillbehör.
- Förvara redskapet på en plats där det är skyddat för väder och vind.
- Förvara onödiga förpackningar –t.ex. förpackningar för gödningsmedel– på en plats oåtkomlig för barn eller icke instruerade personer. Förgiftningsrisk föreligger med gödningsmedelsrester och kvävningsrisk föreligger med förpackningen.
- Redskapet saknar godkännande för vägtrafik och får inte framföras på allmänna vägar och gator.
- Använd ett lämpligt fordon för transport på allmän väg.

4 MONTERING

⚠ VARNING! Faror p.g.a. ofullständig montering! Drift av ofullständigt monterad maskin kan leda till allvarliga kroppsskador och skador på redskapet.

- Använd endast redskapet när det är fullständigt monterat!
- Kontrollera alla säkerhets- och skyddsanordningar vad gäller befintlighet och funktion innan start!

⚠ OBSERVERA! Risk för personskador vid montering. Risk för personskador föreligger vid monteringen till följd av redskapsdelar som välter eller har vassa kanter och halkiga verktyg.

- Bär alltid arbetshandskar, fasta skodon och långbyxor under monteringen.
- Montera redskapet på en jämn yta så att det inte kan rulla iväg.

ℹ ANMÄRKNING Rekommendation: Montera redskapet tillsammans med en annan person för att kunna hantera skrymmande redskapsdelar bättre.

Nödvändiga verktyg

Följande skruvnycklar behövs för monteringen. Skruvnycklar ingår inte i leveransen:

 Skruvnyckel med nyckelvidd 10 för gänga M6

 Skruvnyckel med nyckelvidd 14 för gänga M8

4.1 Montera vänster bygel och övre tvärstag (03, 04)

1. Stick in tvärstagen (03/1) i ramen (03/2) och håll fast.
2. Sätt fast vänster bygel (03/3, 04/1) på ramen och sätt fast tvärstaget med skruven M8x80 (04/2).
3. Dra åt skruven en aning.

4.2 Montera övre höger bygel (05)

1. Sätt fast höger bygel (05/1) i ramen (05/2) och tvärstaget (05/3) med skruven M8x80 (05/4).
2. Dra åt skruven en aning.

4.3 Montera undre vänster bygel (06)

1. Stick skruven M6x60 (06/1) inifrån genom ramen (06/2) och genom vänster bygel (06/3).

2. Sätt underläggsbrickan (06/4) och självsäkrande mutter (06/5) på skruven.
3. Dra åt muttern en aning.

4.4 Montera undre höger bygel (07)

1. Stick skruven M6x60 (07/1) inifrån genom ramen (07/2) och genom vänster bygel (07/3).
2. Sätt underläggsbrickan (07/4) och självsäkrande mutter (07/5) på skruven.
3. Dra åt muttern en aning.

4.5 Montera dragstång (08)

1. Tippa redskapet åt baksidan.
2. Stick in dragstången (08/1) mellan höger och vänster bygel (08/2, 08/3) så att doseringsenheten (08/4) pekar uppåt.
3. Stick två skruvar M6x50 (08/5) genom höger bygel, dragstången och vänster bygel.
4. Sätt underläggsbrickan (08/6) och självsäkrande mutter (08/7) på varje skruv.
5. Dra åt muttrarna en aning.

4.6 Dra fast skruvar och muttrar

Alla skruvar och muttrar drogs endast åt en aning i föregående monteringssteg.

1. Dra nu fast alla skruvar och muttrar från föregående monteringssteg.

4.7 Montera doseringsstång (09, 10)

1. Ta bort självsäkrande mutter (09/1) och den första underläggsbrickan (09/2) från doseringsstången (09/3).
Anmärkning: Den andra underläggsbrickan (09/4) skall sitta kvar.
2. Stick doseringsstången (10/1) genom doseringsspärrns (10/3) spak (10/2).
3. Sätt den borttagna underläggsbrickan (10/4) och självsäkrande muttern (10/5) på doseringsstången.
4. Dra åt självsäkrande mutter till anslag och lossa sedan ett varv.
Anmärkning: Denna montering måste vara rörlig.

4.8 Lägga in spridningsgodsfiler (11)

1. Lägg in spridningsgodsfiltret (11/1) i spridningsgodsbhållaren (11/2).

5 START

5.1 Pumpa hjulen (12)

1. Kontrollera hjulens (12/1) lufttryck (se teknisk specifikation).

2. Pumpa hjulen till nödvändigt lufttryck vid behov.

5.2 Koppla fast och koppla bort spridarvagn (13)

⚠ VARNING! Olycksrisk föreligger vid fastkoppling och bortkoppling. Redskapet kan välta eller rulla iväg och skada personer allvarligt.

- Koppla endast fast eller bort redskapet när det är tomt.
- Koppla endast fast eller bort redskapet på en jämn yta så att det inte kan rulla iväg.

⚠ VARNING! Olycksrisk föreligger under körning. Ett inkorrekt kopplat redskap kan lossna och skada personer allvarligt.

- Häng endast in redskapet i därför avsedd släpvagnskoppling!
- Använd alltid avsedda bultar och säkra med en fjädersprint!

Fastkoppling

1. Skjut in dragstången (13/1) i åkgräsklipparens bultkoppling (13/2).
2. Stick bulten (13/3) genom kopplingen.
3. Skjut in fjädersprinten (13/4) i hålet i bulten tills den snäpper in.

Bortkoppling

Bortkoppling i omvänd ordning.

6 ANVÄNDNING

6.1 Fylla spridningsgodshållare (14)

i ANMÄRKNING Ställ in doseringsspaken i olika lägen när spridningsgodshållaren är tom för att se hur mycket öppningen kan öppnas med doseringsspärren.

⚠ OBSERVERA! Risk för frätskador i andningsvägarna. Mycket damm kan uppstå vid påfyllning och spridning av gödningsmedel. Inandning av gödningsmedel ger frätskador i andningsvägarna.

- Använd andningsskyddsmask!
- Uppsök omgående läkare om du inandas damm från gödningsmedel av misstag!
- Säkerställ att inga obehöriga personer uppehåller sig inom arbetsområdet!

OBS! Risk för skador på redskapet. Redskapet kan skadas av överbelastning.

- Överskrid aldrig angiven maximal tilläggslast i de tekniska specifikationerna, dvs. mängden spridningsgods.

1. Tryck ner doseringsspaken (14/1) till anslag (14/a) för att stänga spridningsgodshållaren (se Kapitel 6.2 "Ställa in spridningsmängd (15)", sida 53).
2. Om ännu inte gjort: Sätt in spridningsgodsfiltret.
3. Håll ner spridningsgodset i spridningsgodshållaren.
4. Knacka sönder klumpar som inte passar genom spridningsgodsfiltret.

Anmärkning: Klumpar kan blockera öppningen och doseringsspärren.

6.2 Ställa in spridningsmängd (15)

Ställ inte in spridningsmängden förrän spridarvagnen befinner sig på ytan där spridningen skall göras.

1. Bestäm doseringsspakens läge i förhållande till spridningsgodset med hjälp av den korta bruksanvisningen (se Kapitel 2.4.2 "Manövertecken", sida 49).
2. Ställ in doseringsspaken (15/1) på respektive läge i skalan (15/2).
3. Lossa låsskruven (15/3) och skjut in spaken. Skruva åt låsskruven.

Anmärkning: Låsskruven kan stå kvar i sitt läge för framtida spridningsarbeten.

7 ARBETSBETEENDE OCH ARBETSTEKNIK

OBS! Risk för skador på redskapet. Redskapet kan skadas vid hög hastighet.

- Överskrid aldrig angiven maximal körhastighet i de tekniska specifikationerna.

Inställd spridningsbredd enligt den korta bruksanvisningen gäller för en körhastighet på 5 km/h. Kör med denna hastighet för att hålla spridningsbredden.

Kör endast fram så långt till vattendrag (t.ex. floder, kanaler, dammar) att inte spridningsgods hamnar i vattnet.

Kör stegvis över gräsmattor som är mindre än spridningsbredden så att spridningsområdet överlappar. Det säkerställer jämn fördelning av spridningsgodset över gräsmattan.

8 UNDERHÅLL OCH SKÖTSEL

⚠ OBSERVERA! Skaderisk. Vassa maskindelar och delar i rörelse kan orsaka personskador.

- Bär alltid skyddshandskar under underhåll, skötsel och rengöring av maskinen!

OBS! Fara för maskinskada. Rengöring med högtryckstvätt skadar redskapet.

- Spola aldrig av redskapet med högtryckstvätt.
- Använd endast handborste, borste och fuktig trasa.

Avlagringar och smuts i redskapet påverkar funktionen i rörliga komponenter och spridningsförmågan.

1. Rengör redskapet direkt efter spridningen, speciellt:
 - Botten på spridningsgodsbehållare och öppning

- Doseringsspärr
 - Spridningsskiva
 - Spridningsskiveaxel
 - Drivskiva för spridningsskiva
2. Smörj in följande komponenter med lättflytande olja och kontrollera lätt spel:
 - Drivskiva för spridningsskiva
 - Spridningsskiveaxelns lager
 - Hjulens lager

9 AVHJÄLPA FEL

⚠ OBSERVERA! Skaderisk. Vassa maskindelar och delar i rörelse kan orsaka personskador.

- Bär alltid skyddshandskar under underhåll, skötsel och rengöring av maskinen!

ℹ ANMÄRKNING Vänd dig till vår kundtjänst vid fel som inte finns med i den här tabellen eller vid fel som du inte själv kan åtgärda.

Störning	Orsak	Åtgärd
Spridningsgodset sprids inte.	För låg körhastighet	Öka körhastigheten.
	Spridningsgodset är för fint.	Använd grövre spridningsgods.
	Spridningsgodset faller inte genom spridningsgodsfiltret (för vått, klumpar).	Knacka sönder klumpar i spridningsgodset.
Det går inte att justera doseringsenheten.	Spridningsgodsbehållarens öppning är blockerad.	1. Töm spridningsgodsbehållaren och rengör öppningen.
	Doseringsspärr är blockerad av klumpar i spridningsgodset.	2. Sätt in spridningsgodsfiltret. 3. Håll spridningsgods genom filtret.

10 TRANSPORT

Beakta säkerhetsanvisningarna (se *Kapitel 3 "Säkerhetsanvisningar"*, sida 50).

11 FÖRVARING

1. Rengör redskapet noga (se *Kapitel 8 "Underhåll och skötsel"*, sida 54).
2. Förvara redskapet på ett om möjligt svalt och torrt ställe.
3. Säkra redskapet mot att rulla i väg.

12 AVFALLSHANTERING

- Avfallshantera redskapet enligt lokala bestämmelser.
- Avfallshantera rester av kemikalier för gräsmattor och trädgård och deras förpackningar på miljövänligt sätt.

13 KUNDTJÄNST/SERVICE

För frågor om garanti, reparationer och reservdelar, kontakta närmaste AL-KO servicecenter. Kontaktinformation finns på internet: www.al-ko.com/service-contacts

14 GARANTI

Eventuella material- eller tillverkningsfel på redskapet åtgärdas av oss under den lagstadgade garantitiden genom reparation eller ersättningsprodukt, efter vårt godkännande. Garantitiden bestäms av gällande lag i det land där redskapet köptes.

Vår garantiförsäkring gäller enbart om:

- Beakta denna bruksanvisning
- redskapet har hanterats korrekt
- originalreservdelar har använts

Garantin upphör att gälla vid:

- egenmäktiga reparationsförsök
- egenmäktiga tekniska förändringar
- ej avsedd användning

Garantin gäller inte för:

- lackskador som beror på normalt slitage
- Förslitningsdelar, som på reservdelsbladet är inramade

Garantitiden inleds i och med den första slutkundens köp av produkten. Datum på inköpskvittot gäller. Vänd er med detta garantidokument och kvittot till en återförsäljare eller närmaste auktoriserade kundtjänst. Köparens lagstadgade anspråk gentemot försäljaren berörs inte av denna förklaring.

OVERSETTELSE AV DEN ORIGINALE BRUKSANVISNINGEN



Innhold

1	Om denne bruksanvisningen	56	13	Kundeservice/service	62
1.1	Symboler på tittelsiden	56	14	Garanti.....	63
1.2	Tegnforklaringer og signalord	56			
2	Produktbeskrivelse	57			
2.1	Tiltenkt bruk.....	57			
2.2	Mulig og påregnelig feil bruk	57			
2.3	Restrisikoer	57			
2.4	Symboler på maskinen.....	57			
2.4.1	Sikkerhetsmerker.....	57			
2.4.2	Betjeningsmerker.....	57			
2.5	Produktoversikt (01).....	58			
2.6	Leveransens omfang (02)	58			
3	Sikkerhetsanvisninger.....	58			
4	Montering	60			
4.1	Fest venstre brakett og tverrstreber oppe (03, 04).....	60			
4.2	Fest høyre brakett oppe (05).....	60			
4.3	Fest venstre brakett nede (06).....	60			
4.4	Fest høyre brakett nede (07).....	60			
4.5	Feste trekkestang (08)	60			
4.6	Stram skruene og mutrene godt til	60			
4.7	Feste doseringsstang (09, 10)	60			
4.8	Legge inn strøgdofilter (11)	60			
5	Igangsetting	60			
5.1	Pumpe opp dekkene (12).....	60			
5.2	På- og frakobling av spredevogn (13)	61			
6	Betjening	61			
6.1	Fyll strøgdofbeholderen (14)	61			
6.2	Stille inn spredemengde (15)	61			
7	Arbeidsfremtreden og arbeidsteknikk	61			
8	Vedlikehold og pleie.....	61			
9	Feilsøking	62			
10	Transport	62			
11	Oppbevaring	62			
12	Avhending.....	62			

1 OM DENNE BRUKSANVISNINGEN

- Den tyske versjonen er den originale bruksanvisningen. Alle andre språkutgaver er oversettelse av den originale bruksanvisningen.
- Oppbevar bruksanvisningen alltid slik at du kan slå opp i den når du trenger informasjon om maskinen.
- Gi maskinen bare videre til andre personer sammen med denne bruksanvisningen.
- Les og følg sikkerhets- og varselhenvisningene i denne bruksanvisningen.

1.1 Symboler på tittelsiden

Symbol	Betydning
	Les grundig gjennom bruksanvisningen før oppstart. Dette er forutsetningen for sikkert arbeid og feilfri håndtering.
	Bruksanvisning

1.2 Tegnforklaringer og signalord

FARE! Viser til en umiddelbart farlig situasjon som fører til død eller alvorlige personskader hvis den ikke unngås.

ADVARSEL! Viser til en potensielt farlig situasjon som kan føre til død eller alvorlige personskader hvis den ikke unngås.

FORSIKTIG! Viser til en potensielt farlig situasjon som kan føre til mindre eller moderate personskader hvis den ikke unngås.

ADVARSEL! Viser til en potensielt farlig situasjon som kan føre til materielle skader hvis den ikke unngås.

MERK Spesiell informasjon for bedre forståelighet og håndtering.

2 PRODUKTBEKRIVELSE

2.1 Tiltent bruk

Spredvognen er konstruert for bruk på plen-trak-torer og sittegressklippere som er utstyrt med en passende tilhengerkobling (pin-kobling). Enheten er egnet for sommer- og vinterdrift og brukes til å spre gjødsel, frø, salt eller sand.

Det må bare arbeides med apparatet når det er fullstendig montert.

Dette apparatet er utelukkende beregnet for bruk på privat område. Enhver annen anvendelse, så-vel som ikke godkjent om- og påbygging, anses upassende, og har til følge at garantien ikke len-ger gjelder, at samsvaret (CE-tegnet) går tapt, samt at produsenten fraskriver seg ethvert an-svar for skader som påføres brukeren eller tredje-part.

2.2 Mulig og påregnelig feil bruk

Maskinen er verken konsipert for profesjonell an-vendelse i offentlige parker og idrettsarenaer eller til bruk innen jord- og skogbruk.

Enheten er ikke godkjent for bruk i veitrafikk.

2.3 Restrisikoer

Også ved forskriftsmessig bruk av maskinen fin-nes det en viss restfare som ikke kan utelukkes. Som følge av maskinens type og konstruksjon kan følgende potensielle farer avledes alt etter bruk:

- Innånding av strøgodspartikler når det ikke brukes åndedrettsvern.
- Å bringe strøpartikler i vann hvis mini-mumsavstanden til vannet ikke overholdes.

2.4 Symboler på maskinen

2.4.1 Sikkerhetsmerker

Symbol	Betydning
	Vær spesielt forsiktig ved håndte-ring!
	Les bruksanvisningen før driften settes i gang!
	Bruk vernehansker!
	Bruk maske!
	Avstanden mellom apparatet og øv-rige personer må være minst 3 m.
	Sikre enheten mot å rulle bort under lasting!
	Ikke overskrid maksimal kjørehas-tighet!

2.4.2 Betjeningsmerker

Engelsk kort bruksanvisning (16)

Den korte bruksanvisningen er plassert foran på strøgodsbeholderen. Oversettelse av den korte bruksanvisningen:

Instruksjoner for bruk	Bruk av din spredevogn	Strøgods	Innstilling ved 5 km/t	Strøbredde i meter
<p>Anbefalt kjørehastighet 5 km/t (20 m på 15 s).</p> <p>Reduser spredningsmengden ved lavere kjørehastighet. Lukk doseringsenheten når enheten fylles, når du stopper eller endrer kjøreretning. Dette vil forhindre overdreven bruk av gjødsel. Spredere fungerer best med granulerte/pelleterte materialer. Når man sprer pulver, er informasjonen i denne tabellen om spredning eller område bare en omtrentlig informasjon.</p>	<ol style="list-style-type: none"> Lukk strøgodsbeholderen ved hjelp av doseringsenheten. Les verdiene i tabellen og fyll deretter strøbeholderen. Still spredmengden med doseringsspaken og begynn å kjøre. 	Gjødsel		
		pulveraktig	15 – 20	2
		kornete	15 – 20	4
		pelletert	15 – 20	5
		Gressfrø		
		fin	12– 17	3
		naturlig	15 – 20	4

2.5 Produktoversikt (01)

Nr.	Komponent
1	Strøgodsbeholder
2	Strøgodsfilter
3	Doseringsenhet med:
4	■ Doseringsspak med håndtak
5	■ Skala (for utløpsåpning av strøgodsbeholderen, ca. 5 - 30 mm)
6	■ Låseskrue med vingemutter (for justerbar endestopp)
7	■ Doseringsstang
8	■ Doserings-skyver
9	Spredeskive
10	Spredeskive aksling
11	Drivgir for spredeskive
12	Trekkstang med boltkobling
13	Høyre brakett
14	Venstre brakett
15	Hovedramme
16	Hjul

2.6 Leveransens omfang (02)

Leveransens omfang omfatter posisjonene som her ramses opp. Sjekk om alle posisjonene er omfattet:

Nr.	Komponent
1	Basismaskin

Nr.	Komponent
2	Tverrstreber
3	Trekkstang med doseringsenhet
4	Høyre brakett
5	Venstre brakett
6	Strøgodsfilter
7	2 skruer M6x50, 2 skiver, 2 mutre
8	2 skruer M6x60, 2 skiver, 2 mutre
9	2 skruer M8x80
10	Bolter med fjærsplint

Tilhengerkoblingen er ikke inkludert i leveringsomfanget. Den kan ettermonteres på alle våre plentraktorer og kan kjøpes som tilbehør.

3 SIKKERHETSANVISNINGER

Generell informasjon

- Les nøye før bruk:
 - bruksanvisningen for denne enheten
 - bruksanvisningen for plentraktoren eller sittegressklipperen som enheten er festet til.
- Tillat ikke barn eller andre personer som ikke kjenner bruksanvisningen, å bruke enheten.
 - Barn eller ungdom bør være under oppsyn slik at de ikke leker med apparatet.
 - Rengjøring og vedlikehold skal ikke utføres av barn.
 - Lokale forskrifter kan bestemme minimumsalder for brukeren.
- I tillegg til denne bruksanvisningen, må du følge de gjeldende lovbestemte og andre bin-

dende forskrifter om ulykkesforebygging og miljøvern.

- Strø aldri mens personer, spesielt barn, eller dyr er i nærheten. Hold tredjepersoner unna fareområdet.
- Tenk på at brukeren er ansvarlig for ulykker som rammer andre personer eller deres eiendom.
- Enheten må ikke brukes hvis du er sliten, syk eller har inntatt alkohol eller medisiner som svekker din reaksjonsevne, eller narkotika.

Forberedende tiltak

- Bruk alltid solid skotøy og lange bukser ved bruk av apparatet. Bruk aldri apparatet barfot eller i lette sandaler. Bruk ikke løse klær eller klær med hengende snorer eller belter.
- Bruk personlig verneutstyr når du håndterer kjemikalier (f.eks. gjødsel): Arbeidshansker, vernebriller, åndedrettsvern.
- Før bruk, sjekk om det er tillatt å feste enheter til plenraktoren eller en sittegressklipper. Spesielt må bremsen til plenraktoren eller sittegressklipperen være egnet for høyere bremsebelastning.
- Sjekk enheten for fullstendighet, funksjonalitet og tetthet før bruk.
- Bruk aldri en defekt enhet! Kontakt produsenten eller få enheten kontrollert av en kvalifisert mekaniker.
- Heng alltid enheten på slik det er foreskrevet. En feil påkoblet enhet kan løsne under kjøring og forårsake en ulykke.

Håndtering

- Strø kun i dagslys eller i god kunstig belysning.
- Før aldri hender eller føtter på eller under bevegelige deler.
- Ingen passasjerer må tas med på apparatet.
- Ikke overskrid den maksimale belastningen som er spesifisert i de tekniske dataene, dvs. mengde strøgods.
- Tilpass kjørehastigheten til overflaten som skal bearbeides.
- Ikke overskrid den maksimale kjørehastigheten som er spesifisert i de tekniske dataene til enheten.
- I nærheten av vannmasser (f.eks. elver, kanaler, dammer) må det bare kjøres så nært at ingen strøgods kan komme inn i dem. Ta hensyn til maksimal bredde på spredning av

enheten som er spesifisert i de tekniske dataene!

- For å unngå velt:
 - Ikke strø i skråninger med en helning som overskrider skråning spesifisert i de tekniske dataene. Kjør aldri på tvers av skråningen, bare opp eller ned.
 - Vær spesielt forsiktig når du endrer kjøretretning i bakker.
 - Ikke strø, eller strø med spesiell forsiktighet i terreng som er vanskelig å kjøre på og hvor enheten kan velte, f.eks. grøfter, elver, diker, nærliggende søppeldeponier.
- Forsikre deg om at alle bevegelige deler er helt stanset opp:
 - før du fjerner blokkeringer eller tilstoppinger i enheten,
 - før enheten kontrolleres, rengjøres eller det gjøres arbeid på,

Vedlikehold, lagring og transport

- Alle reparasjoner på apparatet skal gjennomføres av produsenten eller et av kundeservicesentrene.
- Sørg for at alle mutre, bolter og skruer er fast tilskrudd, og at apparatet er i en trygg arbeidstilstand.
- Skift slitte og skadde deler ut av sikkerhetsmessige årsaker. Bruk utelukkende originale reservedeler og tilbehør.
- Oppbevar enheten på et sted som ikke er utsatt for vær og vind.
- Oppbevar emballasje som ikke lenger er nødvendig – f.eks. emballasje av gjødsel – på et sted som er utilgjengelig for barn eller uvedkommende. Det er fare for forgiftning fra gjødselrester og fare for kvelning fra emballasjen.
- Enheten har ikke godkjenning for kjøring på vei, og må derfor ikke kjøres på offentlig vei eller gate.
- Bruk et egnet kjøretøy for transport på offentlig vei.

4 MONTERING

⚠ ADVARSEL! Fare på grunn av ufullstendig montering! Å drive en ufullstendig montert maskin kan føre til alvorlige personskader.

- Betjen maskinen kun når alt er satt sammen!
- Før innkobling må du sjekke at alle sikkerhets- og verneinnretninger er på plass og fungerer!

⚠ FORSIKTIG! Fare for skade ved monteringen. Under montering er det fare for personskader på grunn av fallende deler av enheten, deler med skarpe kanter og fallende verktøy.

- Bruk alltid arbeidshansker, solid skotøy og lange bukser under monteringen.
- Monter enheten på en jevn overflate slik at den ikke kan rulle bort.

👤 MERK Anbefaling: Bruk to personer for å montere enheten, for å kunne håndtere store deler av den bedre.

Nødvendig verktøy

Du trenger følgende nøkkelverktøy for montering. Nøkkelverktøy er ikke inkludert i leveringsomfanget:

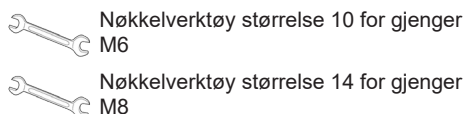

4.1 Fest venstre brakett og tverrstreber opp (03, 04)

1. Sett tverrstreber (03/1) inn i hovedrammen (03/2) og hold den på plass.
2. Fest venstre brakett (03/3, 04/1) til hovedramme og tverrstreber med skruer M8x80 (04/2).
3. Trekk skruen løst til.

4.2 Fest høyre brakett opp (05)

1. Fest høyre brakett (05/1) til hovedrammen (05/2) og tverrstreber (05/3) med skruer M8x80 (05/4).
2. Trekk skruen løst til.

4.3 Fest venstre brakett nede (06)

1. Før M6x60-skruen (06/1) fra innsiden gjennom hovedrammen (06/2) og venstre brakett (06/3).
2. Plasser skiven (06/4) og den selvlåsende mutteren (06/5) på skruen.

3. Trekk mutteren løst til.

4.4 Fest høyre brakett nede (07)

1. Før M6x60-skruen (07/1) fra innsiden gjennom hovedrammen (07/2) og venstre brakett (07/3).
2. Plasser skiven (07/4) og den selvlåsende mutteren (07/5) på skruen.
3. Trekk mutteren løst til.

4.5 Feste trekkstang (08)

1. Vipp enheten på baksiden.
2. Sett trekkstangen (08/1) mellom høyre og venstre brakett (08/2, 08/3) slik at doseringsenheten (08/4) peker oppover.
3. Sett inn to M6x50-skruer (08/5) gjennom høyre brakett, trekkstang og venstre brakett.
4. Plasser skiven (08/6) og den selvlåsende mutteren (08/7) på hver skruer.
5. Trekk mutteren løst til.

4.6 Stram skruene og mutrene godt til

I de forrige monteringsstrinnene ble alle skruer og muttere trukket løst til.

1. Stram nå alle skruer og muttere godt fra de forrige monteringsstrinnene.

4.7 Feste doseringsstang (09, 10)

1. Fjern den selvlåsende mutteren (09/1) og den første skiven (09/2) fra doseringsstangen (09/3).
Merk: Den andre skiven (09/4) forblir på.
2. Før doseringsstangen (10/1) gjennom spaken (10/2) på doserings-skyveren (10/3).
3. Plasser den tidligere fjernede skiven (10/4) og den selvlåsende mutteren (10/5) på doseringsstangen.
4. Trekk til den selvlåsende mutteren til anslag, og drei den så tilbake en omdreining.
Merk: Denne innfestingen må være bevegelig.

4.8 Legge inn strøgodsfilter (11)

1. Sett strøgodsfilteret (11/1) inn i strøgodsbeholderen (11/2).

5 IGANGSETTING

5.1 Pumpe opp dekkene (12)

1. Kontroller lufttrykket på dekkene (12/1) (se tekniske data).
2. Hvis nødvendig, pumpes hjulene opp til ønsket lufttrykk.

5.2 På- og frakobling av spredevogn (13)

⚠ ADVARSEL! Fare for ulykke ved på- og frakobling. Enheten kan velte eller rulle bort og skade mennesker alvorlig.

- Bare koble enheten på eller fra når den er tom.
- Bare koble enheten på eller fra på en jevn overflate slik at den ikke kan rulle bort.

⚠ ADVARSEL! Fare for ulykke under kjøring. En feil påkoblet enhet kan løsne og skade mennesker alvorlig.

- Fest bare enheten til den tiltenkte tilhengerkoblingen!
- Bruk alltid den medfølgende boltene og sikre dem med en fjærpinne!

Tilkobling

1. Sett trekkstangen (13/1) inn i boltkoblingen (13/2) på plenraktoren eller den sittegressklipperen.
2. Stikk boltene (13/3) gjennom koblingen.
3. Stikk fjærspilten (13/4) inn i hullet til låseboltene til den går i lås.

Frakobling

Ved frakobling foretas alt i omvendt rekkefølge.

6 BETJENING

6.1 Fylle strøgdodsbeholderen (14)

i MERK Når strøgdodsbeholderen er tom, kan du prøve å sette doseringsspaken i forskjellige posisjoner for å se hvor langt utløpsåpningen åpnes av doserings-skyveren.

⚠ FORSIKTIG! Risiko for forbrenninger i luftveiene. Ved fylling og spredning av gjødsel kan det utvikle seg mye støv. Innånding av gjødselstøv er etsende for luftveiene.

- Bruk åndedrettsvern!
- Kontakt lege umiddelbart hvis du ved et uhell puster inn gjødselstøv!
- Forsikre deg om at uvedkommende personer ikke er i arbeidsområdet!

⚠ ADVARSEL! Fare for skader på maskinen.

Enheten kan bli skadet ved overlast.

- Ikke overskrid den maksimale belastningen som er spesifisert i de tekniske dataene, dvs. mengde strøgdods.

1. Trykk doseringsspaken (14/1) ned til anslag (14/a) for å lukke strøgdodsbeholderen (se *Kapittel 6.2 "Stille inn spredemengde (15)", side 61*).

2. Hvis ikke allerede utført: Sett inn strøgdodsfilteret.
3. Hell strøgdodsset i strøgdodsbeholderen.
4. Bryt opp klumper som ikke passer gjennom strøgdodsfilteret.

Merk: Klumper kan blokkere utløpsåpningen og doserings-skyveren.

6.2 Stille inn spredemengde (15)

Ikke sett spredemengden før sprednerhengeren er på området som skal strøes.

1. I de korte instruksjonene bestemmes posisjonen til doseringsspaken avhengig av spredematerialet (se *Kapittel 2.4.2 "Betjeningsmerker", side 57*).
2. Flytt doseringshendelen (15/1) til den bestemte skalainnstillingen (15/2).

3. Løsne låseskruen (15/3) og skyv den mot spaken. Stram til låseskruen.

Merk: Låseskruen kan stå på sin posisjon for fremtidig spredningsarbeid.

7 ARBEIDSFREMTREDEN OG ARBEIDSTEKNIKK

⚠ ADVARSEL! Fare for skader på maskinen.

For høy hastighet kan skade enheten.

- Ikke overskrid den maksimale kjørehastigheten som er spesifisert i de tekniske dataene til enheten.

Spredningsområdet som er angitt på grunnlag av de korte instruksjonene, gjelder for en kjørehastighet på 5 km/t. Kjør i denne hastigheten for å kunne opprettholde spredningsbredden.

I nærheten av vannmasser (f.eks. elver, kanaler, dammer) må det bare kjøres så nært at ingen strøgdods kan komme inn i dem.

Kjør på plenen med avstander som er mindre enn spredbredden, slik at spredningsområdene overlapper hverandre. Dette sikrer at strøgdodsset fordeles jevnt over plenen.

8 VEDLIKEHOLD OG PLEIE

⚠ FORSIKTIG! Fare for personskader! Apparatdeler med skarpe kanter og bevegelige apparatdeler kan føre til skader.

- Bruk alltid vernehansker ved vedlikeholds-, stelle- og rengjøringsarbeid.

ADVARSEL! Fare for skader på maskinen.

Rengjøring med høytrykkspyler skader apparatet.

- Du skal ikke sprute vann på maskinen med høytrykksspyler.
- Bruk utelukkende håndkost, børste og en fuktig fille.

Avleiringer og tilsmussing på enheten forringer funksjonen til de bevegelige komponentene og spredningsforholdet.

1. Rengjør apparatet direkte etter strøing, spesielt:
 - Basen på strøgodsbeholderen og utløpsåpningen
 - Doserings-skyver
 - Spredeskive
 - Spredeskive aksling

- Drivgir for spredeskive
2. Smør følgende komponenter med en tynn olje og sjekk for lett bevegelighet:
 - Drivgir for spredeskive
 - Lager for spredeskive aksling
 - Hjullagre

9 FEILSØKING

⚠ FORSIKTIG! Fare for personskader! Apparatdeler med skarpe kanter og bevegelige apparatdeler kan føre til skader.

- Bruk alltid vernehansker ved vedlikeholds-, stelle- og rengjøringsarbeider.

f MERK Ved feil som ikke er oppført i denne tabellen, eller som du ikke selv kan utbedre, henvend deg til vår kundeservice.

Feil	Årsak	Utbedring
Strøgods spredes ikke.	For lav kjørehastighet	Øke kjørehastigheten.
	Strøgodset er for fint.	Bruk grovere strøgods.
	Strøgods faller ikke gjennom strøgodsfilteret (for vått, klumpet).	Forminske strøgodsset.
Doseringsenheten kan ikke justeres.	Strøgodsbeholderens utløp er tilstoppet.	1. Tøm strøgodsbeholderen og rengjør utløpsåpningen.
	Doserings-skyveren er blokkert av klumper.	2. Sett inn strøgodsfilter. 3. Hell strøgodsset gjennom silen.

10 TRANSPORT

Følg sikkerhetsanvisningene (se *Kapittel 3 "Sikkerhetsanvisninger", side 58*).

11 OPPBEVARING

1. Maskinen rengjøres grundig (se *Kapittel 8 "Vedlikehold og pleie", side 61*).
2. Lagre apparatet på et mest mulig tørt sted.
3. Sikre mot å rulle bort.

12 AVHENDING

- Avhend enheten i samsvar med lokale forskrifter.
- Avhend restene av plen- og hagekjemikalier og emballasjen på en miljøvennlig måte.

13 KUNDESERVICE/SERVICE

Ved spørsmål om garanti, reparasjon eller reservedeler henvend deg til det nærmeste AL-KO-serviceverkstedet. Dette finner du på Internett på følgende adresse:

www.al-ko.com/service-contacts

14 GARANTI

Vi utbedrer eventuelle material- eller produksjonsfeil på maskinen innenfor den lovmessige foreldelsesfristen for mangelskrav ved at vi velger å foreta en reparasjon eller levere et nytt produkt. Foreldelsesfristen fastlegges ut fra gjeldende lovgivning i landet hvor maskinen ble kjøpt.

Vår garanti gjelder kun ved:

- overholdelse av bruksanvisningen
- Sakkyndig behandling
- Bruk av originale reservedeler

Garantien gjelder ikke ved:

- Egenutførte reparasjonsforsøk
- Egenutførte tekniske endringer
- Ikke tiltenkt bruk

Følgende omfattes ikke av garantien:

- Lakkskader som skyldes normal slitasje
- Slitasjedeler som på reservedelskortet er merket med ramme

Garantitiden begynner å løpe med kjøpet til den første sluttbrukeren. Fakturadatoen er utslagsgivende. Ved garantikrav henvender du deg til din forhandler eller til nærmeste autoriserte kundeservice med denne garantierklæringen og den originale kvitteringen. De lovbestemte mangelfordringene fra kjøper overfor selger forblir uberørt gjennom denne erklæringen.

KÄÄNNÖS ALKUPERÄISESTÄ KÄYTTÖOHJEESTA

Sisällysluettelo

1	Tietoa käyttöohjeesta.....	64	9	Ohjeet häiriötilanteissa.....	70
1.1	Kansilehden symbolit.....	64	10	Kuljetus.....	70
1.2	Merkkien selitykset ja huomiosanat ...	64	11	Säilytys.....	70
2	Tuotekuvaus.....	65	12	Hävittäminen.....	70
2.1	Käyttötarkoitus.....	65	13	Asiakaspalvelu ja huolto.....	70
2.2	Mahdollinen ennakoitavissa oleva väärä käyttö.....	65	14	Takuu ja tuotevastuu.....	71
2.3	Jäännösriskit.....	65			
2.4	Laitteessa käytettävät merkinnät.....	65			
2.4.1	Turvamerkinnot.....	65			
2.4.2	Käyttömerkinnät.....	65			
2.5	Tuotteen kuva (01).....	66			
2.6	Toimituksen sisältö (02).....	66			
3	Turvallisuusohjeet.....	66			
4	Asennus.....	68			
4.1	Vasemman sangan ja poikkipalkin kiinnittäminen yläosasta (03, 04).....	68			
4.2	Oikean sangan kiinnittäminen yläosasta (05).....	68			
4.3	Vasemman sangan kiinnittäminen alaosasta (06).....	68			
4.4	Oikean sangan kiinnittäminen alaosasta (07).....	68			
4.5	Vetotangon kiinnittäminen (08).....	68			
4.6	Ruuvien ja mutterien kiristäminen tiukalle.....	68			
4.7	Annostelijan kiinnittäminen (09, 10) ...	68			
4.8	Levitysmateriaalin siivilän asettaminen (11).....	68			
5	Käyttöönotto.....	69			
5.1	Pyörien täyttäminen (12).....	69			
5.2	Levitysvaunun kytkeminen ja irrottaminen (13).....	69			
6	Käyttö.....	69			
6.1	Levityssäiliön täyttäminen (14).....	69			
6.2	Levitysmäärän säätäminen (15).....	69			
7	Työskentelytapa ja -tekniikka.....	69			
8	Huolto ja hoito.....	70			

1 TIETOA KÄYTTÖOHJEESTA

- Saksankielinen versio on alkuperäinen käyttöohje. Kaikki muut kieliversiot ovat alkuperäisen käyttöohjeen käännöksiä.
- Säilytä käyttöohje aina siten, että voit tarvittaessa tarkistaa siitä tarvitsemasi laitetta koskevat tiedot.
- Luovuta käyttöohje aina laitteen mukana.
- Lue käyttöohjeeseen sisältyvät turvallisuusohjeet ja varoitukset ja noudata niitä.

1.1 Kansilehden symbolit

Symboli	Merkitys
	Lue tämä käyttöohje ehdottomasti huolellisesti läpi ennen käyttöönottoa. Käyttöohjeen lukeminen on laitteen turvallisen ja häiriöttömän käytön edellytys.
	Käyttöohje

1.2 Merkkien selitykset ja huomiosanat

⚠ VAARA! Tarkoittaa välittömän vaaran aiheuttavaa tilannetta, joka aiheuttaa kuoleman tai vakavan loukkaantumisen, jos sitä ei vältetä.

⚠ VAROITUS! Tarkoittaa mahdollisesti vaarallista tilannetta, joka voi aiheuttaa kuoleman tai vakavan loukkaantumisen, jos sitä ei vältetä.

⚠ VARO! Tarkoittaa mahdollisesti vaarallista tilannetta, joka voi aiheuttaa lievän tai keskivaikean loukkaantumisen, jos sitä ei vältetä.

⚠ HUOMAUTUS! Tarkoittaa tilannetta, joka voi aiheuttaa aineellisia vahinkoja, jos sitä ei vältetä.

i HUOMAUTUS Lisätietoja laitteesta ja sen käytöstä.

2 TUOTEKUVAUS

2.1 Käyttötarkoitus

Levitysvaunu on tarkoitettu käytettäväksi ajoleikurien kanssa, jotka on varustettu sopivalla perävaunun vetolaitteella (vetoaisakytin). Laite sopii kesä- ja talvikäyttöön ja on tarkoitettu lannoitteen, siementen, suolan tai hiekan levitykseen.

Laitteella saa työskennellä vain, jos se on asennettu kokonaisuudessaan.

Laite on tarkoitettu ainoastaan yksityiskäyttöön. Kaikenlainen muu käyttö ja laitteeseen tehtävät muutokset ja lisäykset katsotaan käyttötarkoituksesta poikkeavaksi käytöksi, jonka seurauksena on takuun raukeaminen, vaatimustenmukaisuuden menettäminen (CE-merkintä) sekä valmistajan kaikenlaisen vastuun raukeaminen käyttäjälle tai ulkopuolisille aiheutuvista vahingoista.

2.2 Mahdollinen ennakoitavissa oleva väärä käyttö

Laitetta ei ole tarkoitettu ammattimaiseen käyttöön julkissa puistoissa ja urheilukentillä eikä maa- ja metsätaloudessa.

Laitetta ei ole hyväksytty tieliikenteeseen.

2.3 Jäännösriskit

Asiainmukaisesti käytettynäkin laitteeseen liittyy aina tiettyjä jäännösriskejä, joita ei voida kokonaan sulkea pois. Laitteen tyyppin ja rakenteen vuoksi seuraavia jäännösriskejä voi esiintyä käytötavan mukaan:

- Levitysmateriaalin hiukkasten hengittäminen, jos hengityssuojainta ei käytetä.
- Levitysmateriaalin pääsy vesistöön, jos vähimmäisetäisyyttä ei noudateta.

2.4 Laitteessa käytettävät merkinnät

2.4.1 Turvamerkinnt

Symboli	Merkitys
	Käsittele erityisen varovasti!
	Lue käyttöohje ennen käyttöönottoa!
	Käytä suojakäsineitä!
	Käytä hengityssuojainta!
	Laitteen ja muiden henkilöiden välisen etäisyyden on oltava vähintään 3 metriä.
	Varmista, että laite ei pääse vierimään pois paikaltaan täytön aikana!
	Suurinta ajonopeutta ei saa ylittää!

2.4.2 Käyttömerkinnät

Pikakäyttöohjeet englanniksi (16)

Pikakäyttöohjeet ovat levityssäiliön etupuolella. Pikakäyttöohjeen käännös:

Käyttöä koskevat ohjeet	Levitysvaunun käyttö	Levitysmateriaali	Säätö, kun nopeus 5 km/h	Levityssleveys m
<p>Suosittelava ajonopeus 5 km/h (20 m 15 sekunnissa).</p> <p>Vähennä levitysmäärää, kun ajonopeus on pienempi. Sulje annostelija, kun pysähdyt tai muutat ajosuuntaa tai kun täytät laitteen. Siten laitteesta ei tule ulos liikaa lannoitetta. Levitysvaunut toimivat parhaiten käytettäessä rakeisia/pellettimäisiä materiaaleja. Jos laitteella levitetään jauhemaista materiaalia, tämän taulukon levitys- ja kattavuustiedot ovat vain likimääräisiä.</p>	<ol style="list-style-type: none"> Sulje levityssäiliön ulostuloaukko annostelijan avulla. Katso oikeat arvot taulukosta ja täytä levityssäiliö. Säädä levitysmäärää annosteluvivulla ja lähde ajamaan. 	Lannoite		
		jauhemainen	15–20	2
		rakeinen	15–20	4
		pellettimäinen	15–20	5
		Ruohonsiemen		
		hieno	12–17	3
		karkea	15–20	4

2.5 Tuotteen kuva (01)

Nro	Osa
1	Levityssäiliö
2	Levitysmateriaalin siivilä
3	Annostelija, jossa on:
4	■ Kahvallinen annosteluvipu
5	■ Asteikko (levityssäiliön ulostuloaukolle, noin 5–30 mm)
6	■ Kiinnitysruuvi, jossa siipimutteri (säädettävää vastetta varten)
7	■ Annostelutanko
8	■ Annosteluluisti
9	Levityslautanen
10	Levityslautasen akseli
11	Levityslautasen käyttöpyörästö
12	Vetotanko vetoaisakytkimellä
13	Oikea sanka
14	Vasen sanka
15	Perusrunko
16	Pyörät

2.6 Toimituksen sisältö (02)

Toimitus sisältää tässä mainitut osat. Tarkista, ovatko kaikki osat mukana:

Nro	Osa
1	Peruslaite
2	Poikkipalkki
3	Vetotanko ja annostelija
4	Oikea sanka
5	Vasen sanka
6	Levitysmateriaalin siivilä
7	2 ruuvia M6x50, 2 aluslevyä, 2 mutteria
8	2 ruuvia M6x60, 2 aluslevyä, 2 mutteria
9	2 ruuvia M8x80
10	Tappi ja jousisokka

Perävaunun vetolaite ei sisälly toimitukseen. Se voidaan asentaa jälkikäteen kaikkiin ajoleikkureihimme ja on hankittavissa lisävarusteena.

3 TURVALLISUUSOHJEET

Yleiset ohjeet

- Lue seuraavat asiakirjat huolellisesti läpi ennen käyttöä:
 - tämän laitteen käyttöohje
 - sen ajoleikkurin käyttöohje, johon laite kytketään.
- Älä koskaan anna lasten tai sellaisten ihmisten, jotka eivät ole tutustuneet käyttöohjeeseen, käyttää ruohonleikkuria.

- Valvo laitteen lähellä olevia lapsia ja nuoria. Laite ei ole leikkikalu.
- Lapset eivät saa suorittaa puhdistus- ja huoltotöitä.
- Paikalliset määräykset saattavat asettaa rajoituksia käyttäjän iälle.
- Noudata tämän käyttöohjeen lisäksi yleisesti voimassa olevia tapaturmantorjuntaa ja ympäristönsuojelua koskevia lakeja ja säädöksiä.
- Älä koskaan käytä levitysvaunua, kun lähellä on muita ihmisiä (varsinkin lapsia) tai eläimiä. Muiden henkilöiden oleskelu vaara-alueella on kielletty.
- Ota huomioon, että sinä olet käyttäjänä vastuussa muille ihmisille tai heidän omaisuudelleen aiheutuvista tapaturmista ja vahingoista.
- Laitetta ei saa käyttää eikä sillä saa työskennellä väsyneenä eikä alkoholin, lääkkeiden tai huumeiden vaikutuksen alaisena, sillä ne voivat vaikuttaa reaktionopeuteen.

Valmistelevat toimenpiteet

- Käytä laitteen käytön aikana aina tukevia jalkineita ja pitkiä housuja. Laitetta ei saa käyttää avojaloin tai jos jalassa on kevyet sandaalit. Älä käytä löysiä vaatteita tai vaatteita, joista roikkuu naruja tai vöitä.
- Käytä kemikaalia (esim. lannoitetta) käsitellessäsi henkilönsuojaimia: työkasineita, suojalaseja, hengityssuojainta.
- Tarkista ennen käyttöä, saako ajoleikkuriin kytkeä laitteita. Erityisesti ajoleikkurin jarrujen täytyy olla sopivat suuremmalle jarrutuskuormalle.
- Tarkista ennen käyttöä, että kaikki laitteen osat ovat ehjät ja asennettuina ja että laite on toimintakuntoinen ja tiivis.
- Älä koskaan käytä viallista laitetta! Ota yhteys valmistajaan tai anna ammattimekaanikon tarkistaa laite.
- Kytke laite aina ohjeiden mukaisesti. Jos laitetta ei ole kytketty oikein, se voi irrota ajon aikana ja aiheuttaa onnettomuuden.

Käsittely

- Käytä levitysvaunua ainoastaan päivänvalossa tai hyvässä keinovalaistuksessa.
- Älä koskaan laita käsiä tai jalkoja liikkuville osille tai niiden alle.
- Käyttäjän lisäksi laitteen kyydissä ei saa olla muita.

- Älä ylitä teknisissä tiedoissa ilmoitettua enimmäiskuormaa eli levitysmateriaalin määrää.
- Sopeuta ajonopeus työstettävään alustaan tai maastoon.
- Älä ylitä laitteen teknisissä tiedoissa ilmoitettua suurinta ajonopeutta.
- Aja vesistöjen (esim. jokien, kanavien, lammiikkojen) lähistöllä vain sellaisella etäisyydellä, että levitettävä materiaali ei joudu vesistöön. Noudata teknisissä tiedoissa ilmoitettua laitteen suurinta levityspevyttä!
- Estä laitteen kaatuminen:
 - Älä käytä levitysvaunua rinteissä, joiden kaltevuus ylittää teknisissä tiedoissa ilmoitetun kaltevuuden. Älä koskaan aja poikittaissuunnassa rinteessä, ainoastaan ylöspäin tai alaspäin.
 - Ole erittäin varovainen, kun vaihdat ajosuuntaa rinteessä.
 - Älä käytä levitysvaunua tai käytä sitä vain erityisellä varovaisuudella vaikeakulkuisissa maastoissa, joissa laite voi kaatua, kuten esimerkiksi kaivannoissa, joessa, rummuissa, ojissa, jätemaakasojen lähellä.
- Varmista, että kaikki liikkuvat osat ovat pysähtyneet täysin
 - ennen jumittumien poistamista tai laitteen tukosten poistamista
 - ennen kuin tarkastat tai puhdistat laitteen tai suoritat siihen kohdistuvia töitä.

Huolto, säilytys ja kuljetus

- Vain valmistaja tai sen valtuuttama huoltoyritys saa korjata laitteen.
- Huolehdi siitä, että kaikki mutterit, pultit ja ruuvit on kiristetty tiukasti ja että laite on turvallisessa käyttökuunnossa.
- Vaihda kuluneet tai vaurioituneet osat turvallisuuksyistä. Käytä ainoastaan alkuperäisvaraosia ja -lisävarusteita.
- Säilytä laitetta paikassa, jossa se on suojassa sään vaikutuksilta.
- Säilytä tarpeettomiksi käyneitä pakkauksia (kuten lannoitteiden pakkauksia) poissa lasten ja sellaisten henkilöiden ulottuvilta, joita ei ole opastettu laitteen käyttöön. Lannoitejäämät voivat aiheuttaa myrkytysvaaran ja pakkaukset tukehtumisvaaran.
- Laitetta ei ole hyväksytty tieliikenteeseen, joten sillä ei saa ajaa yleisillä teillä.

- Kuljeta sitä yleisillä teillä sopivassa kuljetusajoneuvossa.

4 ASENNUS

⚠ VAROITUS! Puutteellisen asennuksen aiheuttama loukkaantumisvaara! Puutteellisesti asennetun laitteen käyttö voi aiheuttaa vakavia vammoja.

- Käytä laitetta vain, kun se on asennettu kokonaan!
- Tarkista aina ennen turva- ja suojalaitteiden käyttämistä toimintaan, että ne ovat paikallaan ja toimintakäykyiset!

⚠ VARO! Loukkaantumisvaara asennuksen aikana. Laitteen osien kaatuminen, laitteen osien terävät reunat sekä työkalujen luistaminen aiheuttavat loukkaantumisvaaran asennuksen aikana.

- Käytä asennuksen aikana työkäsineitä, tukevia jalkineita ja pitkiä housuja.
- Asenna laite tasaisella pinnalla, niin että se ei pääse vierimään pois paikaltaan.

ℹ HUOMAUTUS Suositus: Asennukseen tarvitaan kaksi henkilöä, jotta laitteen suurikokoisia osia on helpompi käsitellä.

Vaadittavat työkalut

Asennuksessa tarvitaan seuraavat ruuviavaimet. Ruuviavaimet eivät sisälly toimitukseen.



Ruuviavain kitaleveydellä 10 M6-kier-teelle



Ruuviavain kitaleveydellä 14 M8-kier-teelle

4.1 Vasemman sangan ja poikkipalkin kiinnittäminen yläosasta (03, 04)

1. Aseta poikkipalkki (03/1) perusrunkoon (03/2) ja pidä paikallaan.
2. Kiinnitä vasen sanka (03/3, 04/1) perusrunkoon ja poikkipalkkiin M8x80-ruuvilla (04/2).
3. Kiristä ruuvi kevyesti.

4.2 Oikean sangan kiinnittäminen yläosasta (05)

1. Kiinnitä oikea sanka (05/1) perusrunkoon (05/2) ja poikkipalkkiin (05/3) M8x80-ruuvilla (05/4).
2. Kiristä ruuvi kevyesti.

4.3 Vasemman sangan kiinnittäminen alaosasta (06)

1. Laita M6x60-ruuvi (06/1) sisältäpäin perusrunkoon (06/2) ja vasemman sangan (06/3) läpi.
2. Laita aluslevy (06/4) ja lukkomutteri (06/5) ruuviin.
3. Kiristä mutteri kevyesti.

4.4 Oikean sangan kiinnittäminen alaosasta (07)

1. Laita M6x60-ruuvi (07/1) sisältäpäin perusrunkoon (07/2) ja vasemman sangan (07/3) läpi.
2. Laita aluslevy (07/4) ja lukkomutteri (07/5) ruuviin.
3. Kiristä mutteri kevyesti.

4.5 Vetotangon kiinnittäminen (08)

1. Kallista laite takapuolen päälle.
2. Kiinnitä vetotanko (08/1) oikean ja vasemman sangan (08/2, 08/3) väliin siten, että annostelija (08/4) osoittaa ylöspäin.
3. Laita kaksi M6x50-ruuvia (08/5) oikean sangan, vetotangon ja vasemman sangan läpi.
4. Laita jokaiseen ruuviin aluslevy (08/6) ja lukkomutteri (08/7).
5. Kiristä mutterit kevyesti.

4.6 Ruuvien ja mutterien kiristäminen tiukalle

Edellisissä asennusvaiheissa ruuvit ja mutterit kiristettiin kevyesti.

1. Kiristä nyt kaikki edellisten asennusvaiheiden ruuvit ja mutterit tiukasti kiinni.

4.7 Annostelijan kiinnittäminen (09, 10)

1. Irrota lukkomutterit (09/1) ja ensimmäinen aluslevy (09/2) annostelutangosta (09/3).
Huomautus: Toinen aluslevy (09/4) jää paikalleen.
2. Laita annostelutanko (10/1) annosteluluistin (10/3) vivun (10/2) läpi.
3. Laita aikaisemmin irrotettu aluslevy (10/4) ja lukkomutteri (10/5) annostelutankoon.
4. Kiristä lukkomutterit vasteeseen asti ja löysää niitä sitten yhden kierroksen verran.
Huomautus: Tämän kiinnityksen täytyy olla liikkuva.

4.8 Levitysmateriaalin siivilän asettaminen (11)

1. Aseta siivilä (11/1) levityssäiliöön (11/2).

5 KÄYTTÖÖNOTTO

5.1 Pyörien täyttäminen (12)

1. Tarkista pyörien (12/1) rengaspaineet (katso tekniset tiedot).
2. Täytä pyörät tarvittaessa vaadittavaan rengaspaineeseen.

5.2 Levitysvaunun kytkeminen ja irrottaminen (13)

VAROITUS! Onnettomuusvaara kytkemisen ja irrottamisen aikana. Laite voi kaatua tai lähteä vierimään ja aiheuttaa vakavia vammoja.

- Kytke ja irrota laite vain tyhjänä.
- Kytke ja irrota laite vain tasaisella pinnalla, niin ettei se voi vieräi pois paikaltaan.

VAROITUS! Onnettomuusvaara ajon aikana. Väärin kytketty laite voi irrota ja aiheuttaa vakavia vammoja.

- Kytke laite vain sille tarkoitettuun vetolaitteeseen!
- Käytä aina siihen tarkoitettua tappia ja jousisokkaa!

Kytkeminen

1. Vie vetotanko (13/1) ajoleikkurin vetoaisakyttimeen (13/2).
2. Laita tappi (13/3) kytkimen läpi.
3. Laita jousisokka (13/4) tapin reikään, niin että se lukittuu paikalleen.

Irrottaminen

Tee irrottaminen päinvastaisessa järjestyksessä.

6 KÄYTTÖ

6.1 Levityssäiliön täyttäminen (14)

HUOMAUTUS Kun levityssäiliö on tyhjä, aseta annosteluvipu koemielessä eri asentoihin nähdäksesi, kuinka paljon annosteluluisti avaa ulostuloaukkoa.

VARO! Hengitysteiden syöpymisvaara. Kun lannoitetta täytetään laitteeseen tai levitetään, voi muodostua runsaasti pölyä. Lannoitepölyn hengittäminen syövyttää hengitysteitä.

- Käytä hengityssuojainta!
- Hakeudu välittömästi lääkäriin, jos hengität vahingossa lannoitepölyä!
- Varmista, että työskentelyalueella ei ole muita henkilöitä!

HUOMAUTUS! Laitteen vaurioitumisvaara. Ylitäyttö voi vaurioittaa laitetta.

- Älä ylitä teknisissä tiedoissa ilmoitettua enimmäiskuormaa eli levitysmateriaalin määrää.

1. Paina annosteluvipu (14/1) alas vasteeseen asti (14/a), niin että levityssäiliön ulostuloaukko sulkeutuu (katso Luku 6.2 "Levitysmäärän säätäminen (15)", sivu 69).
2. Jos tätä ei ole vielä tehty: aseta levitysmateriaalin siivilä paikalleen.
3. Kaada levitysmateriaali levityssäiliöön.
4. Murskaa paakut, jotka eivät sovi siivilän läpi.
Huomautus: Paakut voivat tukkia ulostuloaukon ja annosteluluistin.

6.2 Levitysmäärän säätäminen (15)

Sääda levitysmäärä vasta sitten, kun levitysvaunu on sillä alueella, jossa levitys tehdään.

1. Katso pikaohjeesta levitysmateriaalin mukainen annosteluvivun asento (katso Luku 2.4.2 "Käyttömerkinnät", sivu 65).
2. Siirrä annosteluvipu (15/1) oikeaan kohtaan asteikolla (15/2).
3. Löysää kiristysruuvia (15/3) ja siirrä vivun mukaan. Kiristä kiristysruuvi.

Huomautus: Kiristysruuvien voi jättää kyseen asentoon myöhempiä levitystöitä varten.

7 TYÖSKENTELYTAPA JA -TEKNIikka

HUOMAUTUS! Laitteen vaurioitumisvaara. Liian suuri nopeus voi vahingoittaa laitetta.

- Älä ylitä laitteen teknisissä tiedoissa ilmoitettua suurinta ajonopeutta.

Pikaohjeen perusteella säädetty levityspeveys on voimassa ajonopeudella 5 km/h. Aja tällä nopeudella, jotta voit säilyttää levityspeveyden.

Aja vesistöjen (esim. jokien, kanavien, lammikkojen) lähistöllä vain sellaisella etäisyydellä, että levitettävä materiaali ei joudu vesistöön.

Aja nurmikolla linjoja, jotka ovat levityspevyttä kapeampia, niin että levitysalueet menevät limitäin. Se varmistaa, että levitysmateriaali leviää nurmikolle tasaisesti.

8 HUOLTO JA HOITO

VARO! Loukkaantumisvaara. Laitteen teräväreunaiset ja liikkuvat osat voivat aiheuttaa loukkaantumisia.

- Käytä huolto-, hoito- ja puhdistustöiden aikana aina suojakäsineitä!

HUOMAUTUS! Laitteen vaurioitumisvaara. Puhdistus painepesurilla vaurioittaa laitetta.

- Älä koskaan pese tai roiskuta vettä laitteen painepesurilla.
- Käytä vain käsiharjaa, harjaa tai kosteaa liinaa.

Laitteen kerrostumat ja epäpuhtaudet heikentävät liikkuvien osien toimintaa ja levitystehoa.

1. Puhdista laite heti levittämisen jälkeen, erityisesti seuraavat osat:
 - Levityssäiliön pohja ja ulostuloaukko
 - Annosteluluisti

- Levityslautanen
 - Levityslautasen akseli
 - Levityslautasen käyttöpyörästä
2. Öljyä seuraavat osat kevyesti ohuella öljyllä ja tarkista niiden liikkuvuus:
 - Levityslautasen käyttöpyörästä
 - Levityslautasen akselin laakerit
 - Pyörien laakerit

9 OHJEET HÄIRIÖTILANTEISSA

VARO! Loukkaantumisvaara. Laitteen teräväreunaiset ja liikkuvat osat voivat aiheuttaa loukkaantumisia.

- Käytä huolto-, hoito- ja puhdistustöiden aikana aina suojakäsineitä!

HUOMAUTUS! Jos häiriötä ei ole mainittu tässä taulukossa tai et saa korjattua sitä itse, ota yhteyttä asiakaspalveluumme.

Häiriö	Syy	Korjaaminen
Laite ei levitä levitysmateriaalia.	Liian alhainen ajonopeus	Nosta ajonopeutta.
	Levitysmateriaali liian hienojakoista.	Käytä karkeampaa levitysmateriaalia.
	Levitysmateriaali ei mene siivilän läpi (liian märkää, paakuuntunutta).	Murskaa levitysmateriaalin paakut.
	Levityssäiliön ulostuloaukko on tukkeutunut.	1. Tyhjennä levityssäiliö ja puhdista ulostuloaukko. 2. Aseta levitysmateriaalin siivilä paikalleen. 3. Kaada levitysmateriaali siivilän läpi.
Annostelijaa ei voi säätää.	Annosteluluisti on tukkeutunut levitysmateriaalipaakkujen takia.	

10 KULJETUS

Noudata turvallisuusohjeita (katso *Luku 3 "Turvallisuusohjeet", sivu 66*).

11 SÄILYTYS

1. Puhdista laite perusteellisesti (katso *Luku 8 "Huolto ja hoito", sivu 70*).
2. Säilytä laite mahdollisimman kuivassa paikassa.
3. Varmista, että laite ei pääse vierimään pois paikaltaan.

12 HÄVITTÄMINEN

- Hävitä laite paikallisten määräysten mukaisesti.
- Nurmikko- ja puutarhakemikaalien jäämät ja niiden pakkaukset on hävitettävä ympäristöystävällisesti.

13 ASIAKASPALVELU JA HUOLTO

Tuotevastuuta, korjauksia ja varaosia koskevissa kysymyksissä ota yhteyttä lähimpään AL-KO-huoltopisteeseen. Niiden yhteystiedot löydät internetosoitteesta

www.al-ko.com/service-contacts

14 TAKUU JA TUOTEVASTUU

Jos laitteessa esiintyy lakisääteisenä tuotevastuuaikana materiaali- tai valmistusvirheitä, meillä on oikeus valintamme mukaan joko korjata ne tai vaihtaa virheellinen osa uuteen. Tuotevastuun voimassaoloaika määräytyy laitteen ostomaan lainsäädännön mukaan.

Takuu on voimassa vain, kun:

- tätä käyttöohjetta noudatetaan
- laitetta käsitellään asianmukaisesti
- käytetään alkuperäisvaraosia.

Takuu raukeaa, jos:

- laitetta yritetään korjata omavaltaisesti
- laitteeseen tehdään omavaltaisia teknisiä muutoksia
- Laitetta käytetään sen käyttötarkoituksen vastaisesti.

Takuu ja tuotevastuu eivät koske:

- tavallisesta käytöstä johtuvia maalipinnan vaurioita
- kulutusosia, joita ei ole kehystetty varaosaluettelossa,

Takuu- ja tuotevastuuaika alkavat siitä, kun ensimmäinen loppukäyttäjän ostaa laitteen. Ratkaiseva on ostokuitin päivämäärä. Ota yhteys laitteen myyjään tai lähimpään valtuutettuun huoltopisteeseen ja esitä takuutodistus ja alkuperäinen ostokuitti. Edellä sanotulla ei ole vaikutusta ostajan oikeuteen esittää myyjälle tuotevastuulainsäädännön piiriin kuuluvia vaatimuksia.

