

OPERATING INSTRUCTIONS

Rechargeable Li-Ion Battery 8 Ah

B800 Li

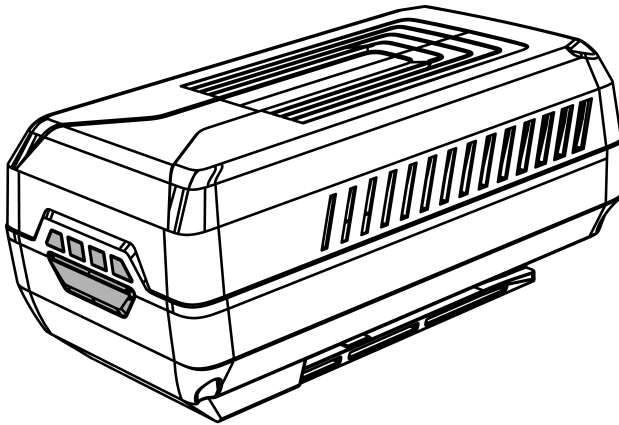

DE

GB

NL

FR

ES

IT

SI

HR

RS

PL

CZ

SK

HU

DK

SE

NO

FI

LT

LV

BG

RU

UA



Inhaltsverzeichnis

Deutsch	6
English	12
Nederlands	18
Français	24
Español	31
Italiano	38
Slovenščina	44
Hrvatski	50
Српски	56
Polski	63
Česky	70
Slovenská	76
Magyarul	82
Dansk	89
Svensk	95
Norsk	101
Suomi	107
Lietuvių	113
Latviešu	119
Български	126
Русский	134
Україна	142





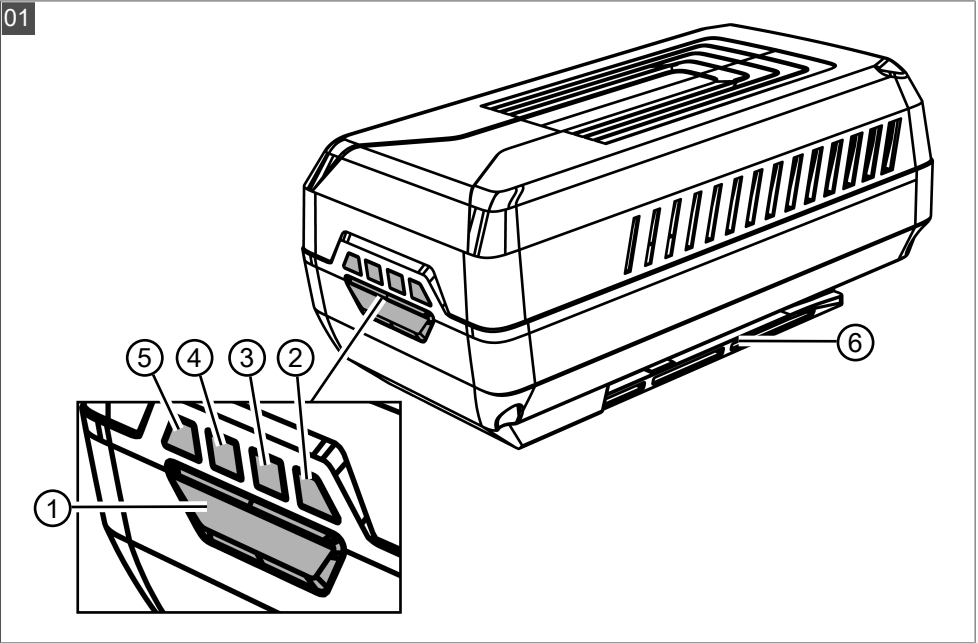

© 2023

AL-KO KOBER GROUP Kötz, Germany





This documentation or excerpts therefrom may not be reproduced or disclosed to third parties without the express permission of the AL-KO KOBER GROUP.

01



	B800 Li
	114017
	36 V (40 V max.)
	8 Ah
	288 Wh
	0 °C – +45 °C
	0 °C – +25 °C



	B800 Li
	(177 x 100 x 78) mm
	1,73 kg
	x

ORIGINAL-BETRIEBSANLEITUNG

Inhaltsverzeichnis

1	Zu dieser Betriebsanleitung	6
1.1	Symbole auf der Titelseite	6
1.2	Zeichenerklärungen und Signalwörter	6
2	Produktbeschreibung	7
2.1	Bestimmungsgemäße Verwendung...	7
2.2	Produktübersicht (01)	7
3	Sicherheitshinweise	7
4	Akku auspacken	8
5	Bluetooth-Funkmodul und AL-KO in-TOUCH App	8
6	Bluetooth-Verbindung mit AL-KO in-TOUCH App herstellen	8
7	Ladezustand des Akkus ermitteln	8
8	Akku laden	9
9	Hilfe bei Störungen.....	9
10	Transport.....	10
11	Akku lagern	10
12	Entsorgung.....	10
13	Kundendienst/Service	11
14	Information zur Konformitätserklärung.....	11
15	Garantie	11

1 ZU DIESER BETRIEBSANLEITUNG

- Bei der deutschen Version handelt es sich um die Original-Betriebsanleitung. Alle weiteren Sprachversionen sind Übersetzungen der Original-Betriebsanleitung.
- Bewahren Sie diese Betriebsanleitung immer so auf, dass Sie darin nachlesen können, wenn Sie eine Information zum Gerät benötigen.
- Geben Sie das Gerät nur mit dieser Betriebsanleitung an andere Personen weiter.
- Lesen und beachten Sie die Sicherheits- und Warnhinweise in dieser Betriebsanleitung.



Die Bluetooth® Wortmarke und die Logos sind registrierte Handelsmarken der Bluetooth SIG Inc. Jegliche Nutzung dieser Marken durch die AL-KO Geräte GmbH ist lizenziert. Andere Warenzeichen und Handelsnamen gehören ihren jeweiligen Eigentümern.

1.1 Symbole auf der Titelseite

Symbol	Bedeutung
	Lesen Sie unbedingt vor der Inbetriebnahme diese Betriebsanleitung sorgfältig durch. Dies ist die Voraussetzung für sicheres Arbeiten und störungsfreie Handhabung.
	Betriebsanleitung
	Li-Ion Akkus vorsichtig handhaben! Insbesondere die Hinweise zu Transport, Lagerung und Entsorgung in dieser Betriebsanleitung beachten!

1.2 Zeichenerklärungen und Signalwörter

⚠ GEFAHR! Zeigt eine unmittelbar gefährliche Situation an, die – wenn sie nicht vermieden wird – den Tod oder eine schwere Verletzung zur Folge hat.

⚠ WARNUNG! Zeigt eine potenziell gefährliche Situation an, die – wenn sie nicht vermieden wird – den Tod oder eine schwere Verletzung zur Folge haben könnte.

⚠ VORSICHT! Zeigt eine potenziell gefährliche Situation an, die – wenn sie nicht vermieden wird – eine geringfügige oder mäßige Verletzung zur Folge haben könnte.

⚠ ACHTUNG! Zeigt eine Situation an, die – wenn sie nicht vermieden wird – Sachschäden zur Folge haben könnte.

i HINWEIS Spezielle Hinweise zur besseren Verständlichkeit und Handhabung.

2 PRODUKTBESCHREIBUNG

2.1 Bestimmungsgemäße Verwendung

Der Akku B800 Li ist zum Betreiben von AL-KO Geräten der "Energy Flex 36 V"-Serie vorgesehen. Um diesen Akku nutzen zu können, wird für folgende Geräte der AL-KO 36 V Akku-Gürtel mit Adapter BBA 40 (Art.-Nr. 113786) benötigt:

- Akku-Multitool MT 40 (Art.-Nr. 113611)
- Akku-Kettensäge CS 4030 (Art.-Nr. 113616)

Die Akku-Schneefräse ST 4048 ist ab Produktionsjahr 2023 mit diesem Akku kompatibel. Für Schneefräsen, die früher als 2023 produziert wurden, ist dieser Akku nicht nutzbar.

Der Akku ist ausschließlich für den Einsatz im Garten- und Hobbybereich bestimmt, jedoch nicht für den professionellen Einsatz. Für explosions- und brandgefährdete Umgebungen ist er nicht verwendbar.

Der Akku darf nur mit den AL-KO Ladegeräten C200 Li (114018) und C130 Li (113281) aufgeladen werden.

Eine andere als die hier beschriebene Verwendung oder eine darüber hinausgehende Verwendung gilt als nicht bestimmungsgemäß.

⚠ GEFAHR! Gefahr von Explosionen und Bränden! Personen werden getötet oder schwer verletzt, wenn der Akku explodiert, weil er in einer explosions- und brandgefährdeten Umgebung betrieben wurde.

- Betreiben Sie den Akku nicht in explosionsgefährdeten Umgebungen.
- Werfen Sie den Akku nicht ins offene Feuer.

⚠ GEFAHR! Gefahr von Bränden und Stromschlägen! Personen können getötet oder schwer verletzt werden, wenn der Akku aufgrund eines Kurzschlusses einen Brand verursacht, weil er Nässe und Feuchtigkeit ausgesetzt wurde.

- Setzen Sie den Akku nicht Nässe und Feuchtigkeit aus.

2.2 Produktübersicht (01)

Nr.	Bauteil
1	Taste zur Ermittlung des Ladezustands und zur Aktivierung von Bluetooth
Ladezustandsanzeige, bestehend aus:	
2	■ LED (2)

Nr.	Bauteil
3	■ LED (3)
4	■ LED (4)
5	LED zur Fehleranzeige (5)
6	Schienen und Akkukontakte

3 SICHERHEITSHINWEISE

Dieser Abschnitt nennt alle grundlegenden Sicherheits- und Warnhinweise, die bei der Benutzung des Akkus zu beachten sind. Lesen Sie diese Hinweise!

- Akku nur bestimmungsgemäß nutzen, d. h. für akkubetriebene Geräte der Firma AL-KO. Akku nur mit dem vorgesehenen Ladegerät aufladen.
- Neuen Akku erst aus der Originalverpackung auspacken, wenn er verwendet werden soll.
- Den Akku vor dem ersten Gebrauch vollständig aufladen und dafür stets das angegebene Ladegerät verwenden. Stets die Angaben in dieser Betriebsanleitung zum Aufladen des Akkus einhalten.
- Nur Original-Akkus und -Ladegeräte von AL-KO verwenden.
- Betreiben Sie den Akku nicht in explosions- und brandgefährdeten Umgebungen.
- Setzen Sie den Akku beim Betreiben am Gerät nicht Nässe und Feuchtigkeit aus.
- Den Akku vor Hitze, Öl und Feuer schützen, damit er nicht beschädigt wird und keine Dämpfe und Elektrolytflüssigkeiten austreten können.
- Den Akku nicht stoßen oder werfen.
- Den Akku nicht verschmutzt oder nass benutzen. Vor Verwendung den Akku mit einem trockenen, sauberen Tuch reinigen und trocknen.
- Den geladenen und nicht benutzten Akku von metallischen Gegenständen fernhalten, um die Kontakte nicht zu überbrücken (z. B. Büroklammern, Münzen, Schlüssel, Nägel, Schrauben). Durch einen Kurzschluss können Verbrennungen oder Feuer entstehen.
- Akku nicht öffnen, zerlegen oder zerkleinern. Es besteht Stromschlag- und Kurzschlussgefahr.
- Bei unsachgemäßer Nutzung und beschädigtem Akku können Dämpfe und Elektrolytflüssigkeit austreten. Den Raum ausreichend lüften und bei Beschwerden einen Arzt aufsuchen.

Bei Kontakt mit Elektrolytflüssigkeit diese gründlich abwaschen und Augen sofort gründlich ausspülen. Danach einen Arzt aufsuchen.

- Dieser Akku darf nicht von unbefugten Personen benutzt werden, es sei denn, sie werden durch eine für ihre Sicherheit zuständige Person beaufsichtigt oder sie erhielten von ihr Anweisungen, wie der Akku zu benutzen ist. Unbefugte Personen sind z. B.:
 - Personen (einschließlich Kinder) mit eingeschränkten physischen, sensorischen oder geistigen Fähigkeiten
 - Personen, die keine Erfahrung und/oder kein Wissen über den Akku besitzen.
- Kinder müssen beaufsichtigt und unterwiesen werden, damit sie nicht mit dem Akku spielen.
- Den Akku nicht auf Dauer im Ladegerät belassen. Akku zur längeren Aufbewahrung aus dem Ladegerät entfernen.
- Den Akku aus den betriebenen Geräten entfernen, wenn diese nicht benutzt werden.
- Den unbenutzten Akku trocken und an einem abgeschlossenen Ort lagern. Vor Hitze und direkter Sonneneinstrahlung schützen. Unbefugte Personen und Kinder dürfen keinen Zugriff auf den Akku haben.

4 AKKU AUSPACKEN

Packen Sie einen neuen Akku erst aus der Originalverpackung aus, wenn Sie ihn verwenden möchten.

5 BLUETOOTH-FUNKMODUL UND AL-KO INTOUCH APP

Der Akku ist mit einem Bluetooth-Funkmodul ausgestattet. Dieses ermöglicht die drahtlose Kopplung des Akkus mit einem mobilen Gerät (Smartphone, Tablet) zur Anzeige des Ladezustands.

HINWEIS Das mobile Gerät benötigt für die Nutzung der App eine Internetverbindung.

Die AL-KO inTOUCH App ist für Android-basierte Geräte im Google Play Store und für iOS-basierte Geräte im Apple App Store erhältlich:



Nach Installation der App müssen Sie sich zunächst anmelden oder registrieren. Folgen Sie dann der "Schritt-für-Schritt"-Anleitung.

Die App bietet vielfältige Funktionen wie z. B.

- Empfang von Push-Benachrichtigungen über den Ladezustand und über wichtige Produktinformationen,
- Technische Daten über den Akku,
- Produktregistrierung.

HINWEIS Updates für die AL-KO inTOUCH App werden automatisch über das Internet vorgenommen (FOTA: Firmwareupdate Over The Air).

6 BLUETOOTH-VERBINDUNG MIT AL-KO INTOUCH APP HERSTELLEN

1. Smartphone vorbereiten:
 - „AL-KO inTOUCH Smart Garden“ App installieren.
 - App starten.
2. Taste zur Aktivierung von Bluetooth (01/1) am Akku drücken, um Bluetooth zu aktivieren.
 - Die LEDs der Ladezustandsanzeige leuchten auf.
 - Das Bluetooth-Signal ist 120 Sekunden lang aktiv.
3. Im Einrichtungsassistenten der App:
 - Neues Gerät durch Antippen des "+"-Symbols hinzufügen.
 - Typenschild des Akkus scannen.
 - Gefundenes Gerät bestätigen oder Angaben zum Gerät manuell hinzufügen.
 - "Smart-Connect einrichten" starten, um die Bluetooth-Verbindung herzustellen.
 - Weiter der "Schritt-für-Schritt"-Anleitung in der App folgen.
4. Vorgang wiederholen, wenn nach 120 Sekunden keine Verbindung mit der AL-KO inTOUCH App hergestellt werden konnte.

7 LADEZUSTAND DES AKKUS ERMITTELN

Auf dem Akku befindet sich eine Taste zur Ermittlung des Ladezustands (01/1) und die LEDs (01/2, 01/3, 01/4) zur Ladezustandsanzeige.

1. Taste zur Ermittlung des Ladezustands (01/1) drücken.
 - Die Ladezustandsanzeigen leuchten in Abhängigkeit vom Ladezustand des Akkus.
2. Lesen Sie den Ladezustand ab, siehe Abschnitt "Ladezustandsanzeigen am Akku".

Ladezustandsanzeigen am Akku (01)

LEDs	Ladezustand des Akkus
LED (2), (3) und (4) leuchten.	Akku ist voll geladen, d. h. zu 100%.
LED (3) und (4) leuchten.	Akku ist zu 66% geladen.
LED (4) leuchtet.	Akku ist zu 33% geladen.

LEDs	Ladezustand des Akkus
LED (5) leuchtet.	Akku ist defekt.
LED (5) blinkt.	Akku ist überhitzt.

8 AKKU LADEN

Das Laden des Akkus ist in den Betriebsanleitungen 443551 "Doppelladegerät C200 Li" und 441633 „Ladegerät C130 Li“ beschrieben.

9 HILFE BEI STÖRUNGEN

HINWEIS In der Betriebsanleitung des Akkus ist das Ermitteln des Ladezustands beschrieben.

HINWEIS Wenden Sie sich bei Störungen, die nicht in dieser Tabelle aufgeführt sind oder nicht selbst behoben werden können, an unseren Kundendienst.

Auftretender Fehler	Anzeigen	Mögliche Ursache	Lösung
Akku wird nicht geladen.	LED am Ladegerät für linken oder rechten Akkuschacht leuchtet dauerhaft rot.	Lebensdauer des Akkus ist abgelaufen.	Akku ersetzen. Nur Original-Zubehör des Herstellers verwenden.
		Akku nicht vollständig in Ladegerät eingeschoben.	Akku vollständig ins Ladegerät einschieben.
		Steckkontakte am Akku oder am Ladegerät verschmutzt.	Netzstecker ziehen und Steckkontakte mit einem trockenen Lappen reinigen. Wenn der Fehler weiter auftritt, Servicestelle des Herstellers aufsuchen.
		Akku oder Ladegerät defekt.	Akku oder Ladegerät ersetzen. Nur Original-Zubehör des Herstellers verwenden.
	LED am Ladegerät für linken oder rechten Akkuschacht blinkt rot.	Akku oder Ladegerät sind zu heiß.	Netzstecker ziehen und Akku sowie Ladegerät abkühlen lassen. Lüftungsschlitze des Ladegerätes freihalten.
	LED für Netzspannung am Ladegerät ist nicht aktiv.	Keine Netzspannung.	Netzstecker einstecken bzw. prüfen, ob Netzspannung anliegt.
Akku wurde aus Ladegerät entnommen und ist nicht geladen.	Am Akku an der Ladezustandsanzeige: Rote LED leuchtet.	Akku defekt.	Akku ersetzen. Nur Original-Zubehör des Herstellers verwenden.

10 TRANSPORT

f HINWEIS Die gespeicherte Gesamtenergie des Akkus beträgt mehr als 100 Wh! Beachten Sie die nachfolgenden Transporthinweise!

Der Li-Ion Akku unterliegt den Anforderungen des Gefahrgutrechts. Der Akku kann durch den privaten Benutzer ohne weitere Auflagen auf der Straße transportiert werden. Transportieren Sie den Akku nur, wenn er unbeschädigt ist. Dabei muss der Akku gegen Berührung durch andere Gegenstände, Kurzschluss und unbeabsichtigtes Verrutschen gesichert sein. Beim Versand durch Dritte (z. B. durch Spedition oder Lufttransport) sind besondere Anforderungen an Verpackung und Kennzeichnung zu beachten.

Hier muss bei der Vorbereitung des Versands ein Gefahrgut-Fachmann hinzugezogen werden. Versenden Sie Akkus nur, wenn das Gehäuse unbeschädigt ist. Kleben Sie offene Kontakte ab und verpacken Sie den Akku so, dass er sich in der Verpackung nicht mehr bewegen kann. Bitte beachten Sie auch eventuelle weiterführende nationale Vorschriften.

11 AKKU LAGERN

⚠ GEFAHR! **Gefahr von Explosionen und Bränden!** Personen werden getötet oder schwer verletzt, wenn der Akku explodiert, weil er vor offenen Flammen oder Hitzequellen gelagert wurde.

- Lagern Sie den Akku kühl und trocken, jedoch nicht vor offenen Flammen oder Hitzequellen.

f HINWEIS Der Akku ist beim Aufladen im Ladegerät aufgrund der automatischen Erkennung des Ladezustandes vor Überladen geschützt und kann somit einige Zeit, jedoch nicht auf Dauer, im Ladegerät verbleiben.

- Lagern Sie den Akku an einem trockenen, frostfreien Ort bei einer Umgebungstemperatur zwischen 0 °C und +25 °C und mit einem Ladezustand von ca. 40 – 60%.
- Laden Sie den Akku nach ca. 3 Monaten nach.

12 ENTSORGUNG

Hinweise zum Elektro- und Elektronikgerätegesetz (ElektroG)



- Elektro- und Elektronik-Altgeräte gehören nicht in den Hausmüll, sondern sind einer getrennten Erfassung bzw. Entsorgung zuzuführen!

- Altbatterien oder -akkus, welche nicht fest im Altgerät verbaut sind, müssen vor der Abgabe entnommen werden! Deren Entsorgung wird über das Batteriegesetz geregelt.
- Besitzer bzw. Nutzer von Elektro- und Elektronikgeräten sind nach deren Gebrauch gesetzlich zur Rückgabe verpflichtet.
- Der Endnutzer trägt die Eigenverantwortung für das Löschen seiner personenbezogenen Daten auf dem zu entsorgenden Altgerät!

Das Symbol der durchgestrichenen Mülltonne bedeutet, dass Elektro- und Elektronikaltgeräte nicht über den Hausmüll entsorgt werden dürfen.

Elektro- und Elektronikaltgeräte können bei folgenden Stellen unentgeltlich abgegeben werden:

- Öffentlich-rechtliche Entsorgungs- bzw. Sammelstellen (z. B. kommunale Bauhöfe)
- Verkaufsstellen von Elektrogeräten (stationär und online), sofern Händler zur Rücknahme verpflichtet sind oder diese freiwillig anbieten.

Diese Aussagen gelten nur für Geräte, die in den Ländern der Europäischen Union installiert und verkauft werden und die der Europäischen Richtlinie 2012/19/EU unterliegen. In Ländern außerhalb der Europäischen Union können davon abweichende Bestimmungen für die Entsorgung von Elektro- und Elektronik-Altgeräten gelten.

Hinweise zum Batteriegesetz (BattG)



- Altbatterien und -akkus gehören nicht in den Hausmüll, sondern sind einer getrennten Erfassung bzw. Entsorgung zuzuführen!
- Zur sicheren Entnahme von Batterien oder Akkus aus dem Elektrogerät und für Informationen über deren Typ bzw. chemisches System beachten Sie die weiteren Angaben innerhalb der Bedienungs- bzw. Montageanleitung.
- Besitzer bzw. Nutzer von Batterien und Akkus sind nach deren Gebrauch gesetzlich zur Rückgabe verpflichtet. Die Rückgabe be-

schränkt sich auf die Abgabe von haushaltsüblichen Mengen.

Altbatterien können Schadstoffe oder Schwermetalle enthalten, die der Umwelt und der Gesundheit Schaden zufügen können. Eine Verwertung der Altbatterien und Nutzung der darin enthaltenen Ressourcen trägt zum Schutz dieser beiden wichtigen Güter bei.

Das Symbol der durchgestrichenen Mülltonne bedeutet, dass Batterien und Akkus nicht über den Hausmüll entsorgt werden dürfen.

Befinden sich zudem die Zeichen Hg, Cd oder Pb unterhalb der Mülltonne, so steht dies für Folgendes:

- Hg: Batterie enthält mehr als 0,0005 % Quecksilber
- Cd: Batterie enthält mehr als 0,002 % Cadmium

13 KUNDENDIENST/SERVICE

Bei Fragen zu Garantie, Reparatur oder Ersatzteilen wenden Sie sich bitte an Ihre nächstgelegene AL-KO Servicestelle. Diese finden Sie im Internet unter folgender Adresse:

www.alko-garden.com/service-contacts

Weitere Informationen zu Ersatzteilen finden Sie unter:

www.alko-garden.com/spareparts

15 GARANTIE

Etwaige Material- oder Herstellungsfehler am Gerät beseitigen wir während der gesetzlichen Verjährungsfrist für Mängelansprüche entsprechend unserer Wahl durch Reparatur oder Ersatzlieferung. Die Verjährungsfrist bestimmt sich jeweils nach dem Recht des Landes, in dem das Gerät gekauft wurde.

Unsere Garantiezusage gilt nur bei:

- Beachten dieser Betriebsanleitung
- Sachgemäßer Behandlung
- Verwenden von Original-Ersatzteilen

Die Garantie erlischt bei:

- Eigenmächtigen Reparaturversuchen
- Eigenmächtigen technischen Veränderungen
- Nicht bestimmungsgemäßer Verwendung

Von der Garantie ausgeschlossen sind:

- Lackschäden, die auf normale Abnutzung zurückzuführen sind
- Verschleißteile, die auf der Ersatzteilkarte mit Rahmen xxxxxx (x) gekennzeichnet sind

Die Garantiezeit beginnt mit dem Kauf durch den ersten Endabnehmer. Maßgebend ist das Datum auf dem Kaufbeleg. Wenden Sie sich bitte mit dieser Erklärung und dem Original-Kaufbeleg an Ihren Händler oder die nächste autorisierte Kundendienststelle. Die gesetzlichen Mängelansprüche des Käufers gegenüber dem Verkäufer bleiben durch diese Erklärung unberührt.

- Pb: Batterie enthält mehr als 0,004 % Blei
Akkus und Batterien können bei folgenden Stellen unentgeltlich abgegeben werden:
- Öffentlich-rechtliche Entsorgungs- bzw. Sammelstellen (z. B. kommunale Bauhöfe)
- Verkaufsstellen von Batterien und Akkus
- Rücknahmestellen des gemeinsamen Rücknahmesystems für Geräte-Altbatterien
- Rücknahmestelle des Herstellers (falls nicht Mitglied des gemeinsamen Rücknahmesystems)

Diese Aussagen sind nur gültig für Akkus und Batterien, die in den Ländern der Europäischen Union verkauft werden und die der Europäischen Richtlinie 2006/66/EG unterliegen. In Ländern außerhalb der Europäischen Union können davon abweichende Bestimmungen für die Entsorgung von Akkus und Batterien gelten.

14 INFORMATION ZUR KONFORMITÄTSERKLÄRUNG

Wir erklären hiermit in alleiniger Verantwortung, dass dieses Produkt in der auf dem Markt vertriebenen Form die Anforderungen der harmonisierten EU-Richtlinien, die EU-Sicherheitsstandards und die produktspezifischen Standards erfüllt. Die Konformitätserklärung ist Teil der Betriebsanleitung und liegt der Maschine bei.

TRANSLATION OF THE ORIGINAL INSTRUCTIONS FOR USE

Contents

1	About these operating instructions.....	12
1.1	Symbols on the title page	12
1.2	Legends and signal words.....	12
2	Product description	12
2.1	Designated use.....	12
2.2	Product overview (01).....	13
3	Safety instructions.....	13
4	Unpacking the rechargeable battery	14
5	Bluetooth wireless module and AL- KO inTOUCH app.....	14
6	Establishing the Bluetooth connection with AL-KO inTOUCH app	14
7	Determining the charge status of the rechargeable battery	14
8	Charging the rechargeable battery	15
9	Help in case of malfunction	15
10	Transport.....	16
11	Storing the rechargeable battery.....	16
12	Disposal	16
13	After-Sales/Service	17
14	Information on the Declaration of Conformity.....	17
15	Warranty.....	17

1 ABOUT THESE OPERATING INSTRUCTIONS

- The German version is the original operating instructions. All additional language versions are translations of the original operating instructions.
- Keep these operating instructions in a safe place at all times so that they can be consulted if you need any information about the appliance.
- Only pass on the appliance to other persons together with these operating instructions.
- Comply with the safety and warning information in these operating instructions.



The Bluetooth® word mark and logos are registered trademarks of Bluetooth SIG Inc. Any use of such marks by AL-KO Geräte GmbH is under licence. Other trademarks and trade names belong to their respective owners.

1.1 Symbols on the title page

Symbol	Meaning
	It is essential to read through these operating instructions carefully before start-up. This is essential for safe working and trouble-free handling.
	Operating instructions
	Handle Li-Ion rechargeable batteries with care! In particular, observe the notes on transport, storage and disposal in these operating instructions!

1.2 Legends and signal words

⚠ DANGER! Denotes an imminently dangerous situation which will result in fatal or serious injury if not avoided.

⚠ WARNING! Denotes a potentially dangerous situation which can result in fatal or serious injury if not avoided.

⚠ CAUTION! Denotes a potentially dangerous situation which can result in minor or moderate injury if not avoided.

IMPORTANT! Denotes a situation which can result in material damage if not avoided.

i NOTE Special instructions for ease of understanding and handling.

2 PRODUCT DESCRIPTION

2.1 Designated use

The B800 Li battery is intended for powering AL-KO devices from the "Energy Flex 36 V" series. In order to be able to use this battery, the AL-KO

36 V battery belt with adapter BBA 40 (Art. No. 113786) is required for the following tools:

- Battery-powered Multitool MT 40 (Art. No. 113611)
- Battery-powered Chain Saw CS 4030 (Art. No. 113616)

The Battery-powered Snow Blower ST 4048 is compatible with this battery from production year 2023. This battery cannot be used with snow blowers produced before 2023.

The battery is intended for use only in the garden and hobby sector, not for professional use. It cannot be used in environments where there is a potential risk of explosion and/or fire.

The rechargeable battery must only be charged with the AL-KO C200 Li (114018) and C130 Li (113281) chargers.

Use in any way other than that described here is deemed as non-designated.

DANGER! Danger of explosion and fire!

Persons can be fatally or severely injured if the rechargeable battery explodes because it was used in an environment where there is a potential risk of explosion and/or fire.

- Do not use the rechargeable battery in a potentially explosive environment.
- Do not throw the rechargeable battery into an open fire.

DANGER! Danger of fire and electric shock!

Persons can be fatally or severely injured if the rechargeable battery causes a fire due to a short-circuit because it was exposed to moisture and humidity.

- Do not expose the rechargeable battery to moisture and humidity.

2.2 Product overview (01)

No.	Component
1	Button for determining the charge status and for activating Bluetooth
Charge status indicator, consisting of:	
2	■ LED (2)
3	■ LED (3)
4	■ LED (4)
5	LED for error display (5)
6	Rails and rechargeable battery contacts

3 SAFETY INSTRUCTIONS

This section mentions all the basic safety and warning information to be heeded when using the rechargeable battery. Read these instructions.

- Only use the rechargeable battery as designated, i.e. for AL-KO rechargeable battery-driven appliances. Only charge the rechargeable battery with the charging unit provided.
- Only unpack the new rechargeable battery from the original packaging when it is to be used.
- Fully charge the rechargeable battery before using it for the first time and always use the specified charger. Always comply with the details given in these instructions for use for charging the rechargeable battery.
- Only use original rechargeable batteries and charging units from AL-KO.
- Do not use the rechargeable battery in environments where there is a potential risk of explosion and/or fire.
- Do not expose the rechargeable battery to moisture and humidity when in use on the appliance.
- Protect the rechargeable battery from heat, oil and fire to prevent it being damaged so no vapours and electrolyte liquids can escape.
- Do not subject the rechargeable battery to impacts or throw it.
- Do not use the rechargeable battery when soiled or wet. Before use, clean and dry the rechargeable battery with a dry, clean cloth.
- When battery pack is not in use, keep it away from other metal objects, like paperclips, coins, keys, nails, screws or other small metal objects that can make a connection from one terminal to another. Burns or fire can result from a short-circuit.
- Do not open, dismantle or crush the rechargeable battery. There is a danger of electric shock and short-circuit.
- An improperly used and damaged rechargeable battery can cause vapours and electrolyte liquid to escape. Vent the room adequately and in the case of any disorders, consult a doctor.
If accidental contact with electrolyte liquid occurs, flush with water and thoroughly rinse the eyes immediately. Then consult a doctor.
- This rechargeable battery must not be used by unauthorised persons unless they are supervised by a person responsible for their

safety or have been instructed on how to use the rechargeable battery. Unauthorised persons include, for example:

- Persons (including children) with limited physical, sensory or mental aptitude
- Persons who have no experience and/or knowledge of the rechargeable battery.
- Children must be supervised and instructed so they do not play with the rechargeable battery.
- Do not leave the rechargeable battery permanently in the charger. For prolonged storage, remove the rechargeable battery from the charger.
- When not in use, remove the rechargeable batteries from the operated appliances.
- Dry the unused rechargeable battery and store in a closed place. Protect from heat and direct sunlight. Unauthorised persons and children must not have access to the rechargeable battery.

4 UNPACKING THE RECHARGEABLE BATTERY

Only unpack a new rechargeable battery from the original packaging when you want to use it.

5 BLUETOOTH WIRELESS MODULE AND AL-KO INTOUCH APP

The rechargeable battery is equipped with a Bluetooth radio module. This allows the battery to be wirelessly coupled to a mobile device (smartphone, tablet) to indicate the charge status.

i NOTE The mobile device needs an Internet connection for the use of the app.

The AL-KO inTOUCH app can be downloaded for Android-based devices from the Google Play Store and for iOS-based devices from the Apple App Store:



After installing the app, you first have to register or log in. Follow the "step-by-step" instructions. The app offers a variety of functions such as

- Receiving push notifications on the charge status and important product information,
- Technical data on the rechargeable battery,
- Product registration.

i NOTE Updates for the AL-KO inTOUCH app are downloaded automatically via the Internet (FOTA: Firmware update Over The Air).

6 ESTABLISHING THE BLUETOOTH CONNECTION WITH AL-KO INTOUCH APP

1. Prepare your smartphone:
 - Install the "AL-KO inTOUCH Smart Garden" app.
 - Start the app.
2. Press the Bluetooth activation button (01/1) on the battery to activate Bluetooth.
 - The charge status indicator LEDs light up.
 - The Bluetooth signal is active for 120 seconds.
3. In the app setup wizard:
 - Add a new device by tapping the "+" icon.
 - Scan the battery type plate.
 - Confirm the device found or manually add information to the device.
 - Start "Set up Smart Connect" to set up the Bluetooth connection.
 - Then follow the step-by-step instructions in the app.
4. Repeat the procedure if no connection to the AL-KO inTOUCH app is established within 120 seconds.

7 DETERMINING THE CHARGE STATUS OF THE RECHARGEABLE BATTERY

On the battery there is a button for determining the charge status (01/1) and the LEDs (01/2, 01/3, 01/4) for the charge status indicator.

1. Press the button to determine the charge status (01/1).
 - The charge status indicators light up according to the charge status of the rechargeable battery.
2. To identify the charge status, see "Charge status indicators on the rechargeable battery".

Charge status indicators on the rechargeable battery (01)

LEDs	Charge status of the rechargeable battery
LEDs (2), (3) and (4) light up.	Rechargeable battery is fully charged, i.e. to 100%.
LEDs (3) and (4) light up.	Rechargeable battery is 66% charged.
LED (4) lights up.	Rechargeable battery is 33% charged.

LEDs	Charge status of the rechargeable battery
LED (5) lights up.	The rechargeable battery is defective.
LED (5) flashes.	Rechargeable battery is overheated.

8 CHARGING THE RECHARGEABLE BATTERY

The process of charging the battery is described in the operating instructions 443551 "C200 Li dual charger" and 441633 "C130 Li charger".

9 HELP IN CASE OF MALFUNCTION

NOTE How to determine the charge status is described in the operating instructions for the rechargeable battery.

NOTE For malfunctions that are not listed in this table or that you cannot resolve yourself, please contact our customer service.

Errors occurring	Displays	Possible cause	Solution
Rechargeable battery is not charging.	LED on the charger for the left or right battery compartment lights up red continuously.	The service life of the battery has expired.	Replace the battery. Use only OEM accessories.
		The rechargeable battery is not fully inserted in the charger.	Fully insert the rechargeable battery in the charger.
		The plug contacts of the rechargeable battery or charger are soiled.	Disconnect the power plug and clean the plug contacts with a dry cloth. If the fault occurs again, contact a service centre of the manufacturer.
		The rechargeable battery or charger is faulty.	Replace the rechargeable battery or charging unit. Use only OEM accessories.
	LED on the charger for the left or right battery compartment flashes red.	The rechargeable battery or charger is too hot.	Disconnect the power plug and let the rechargeable battery and charger cool down. Keep the ventilation slots of the charger clear.
	The LED for mains voltage on the charger is not active.	No mains voltage.	Insert the mains plug or check that mains voltage is present.

Errors occurring	Displays	Possible cause	Solution
The rechargeable battery has been removed from the charger and is not charged.	On the battery on the charge status indicator: Red LED is lit.	Battery defective.	Replace the battery. Use only OEM accessories.

10 TRANSPORT

f NOTE The total stored energy of the rechargeable battery is more than 100 Wh. Observe the following transport instructions.

The li-ion rechargeable battery is subject to the requirements of the hazardous goods legislation. The rechargeable battery can be transported on public roads by the private user without further conditions. Only transport the rechargeable battery if it is undamaged. The rechargeable battery must be protected against contact with other objects, short-circuits and accidental shifting. For shipment by third parties (e.g. by shipping agent or air freight), observe the special requirements for packaging and marking.

A hazardous goods specialist must be involved in preparing the shipment. Only ship rechargeable batteries if the housing is undamaged. Tape off exposed contacts and pack the rechargeable battery so it can no longer move in the packaging. Please observe any other national regulations.

11 STORING THE RECHARGEABLE BATTERY

⚠ DANGER! Danger of explosions and fires! Persons will be fatally or severely injured if the rechargeable battery explodes because it was stored in front of naked flames or heat sources.

- Store the rechargeable battery in cool and dry conditions, but not in front of naked flames or heat sources.

f NOTE When charging in the charger, the rechargeable battery is protected from overcharging due to automatic detection of the charge status and thus can remain in the charger for some time, but not permanently.

- Store the rechargeable battery in a dry, frost-free place at an ambient temperature between 0°C and +25°C and with a charge state of approx. 40 - 60%.
- Recharge the rechargeable battery after approx. 3 months.

12 DISPOSAL

Information on the German Electrical and Electronic Equipment Act



- Electrical and electronic appliances do not belong in household waste, but should be collected and disposed of separately!
- Used batteries or rechargeable batteries that are not installed permanently in the old appliance must be removed before disposal. Their disposal is regulated by the battery law.
- Owners or users of electrical and electronic appliances are obliged by law to return them after use.
- The end user bears personal responsibility for deleting his personal data from the old appliance to be disposed of.

The symbol of the crossed-through rubbish bin means that electrical and electronic appliances may not be disposed of in the household rubbish.

Electrical and electronic appliances can be handed in at the following places at no charge:

- Public service disposal or collection points (e.g. municipal building yards)
- Points of sale of electrical appliances (stationary and online) if dealers are obliged to take them back or offer this voluntarily.

These statements only apply to appliances that are installed and sold in the countries of the European Union and are subject to European Directive 2012/19/EU. Different provisions may apply to the disposal of electrical and electronic appliances in countries outside the European Union.

Information on the German Battery Act (BattG)



- Used batteries and rechargeable batteries do not belong in household waste, but should be collected and disposed of separately.
- For safe removal of batteries or rechargeable batteries from the electrical appliance and for information on their type or chemical system,

follow the further information within the operating or installation instructions.

- Owners or users of batteries and rechargeable batteries are obliged by law to return them after use. Return is limited to the hand-over of customary household quantities.

Used batteries can contain harmful substances or heavy metals that can cause damage to the environment and human health. Reuse of the used batteries and use of the resources contained therein contributes to the protection of these two essential commodities.

The symbol of the crossed-through rubbish bin means that batteries and rechargeable batteries may not be disposed of in household rubbish.

In addition, if the symbol Hg, Cd or Pb appears under the rubbish bin, this stands for the following:

- Hg: Battery contains more than 0.0005 % mercury

- Cd: Battery contains more than 0.002 % cadmium

- Pb: Battery contains more than 0.004 % lead

Rechargeable batteries and batteries can be handed in at the following places at no charge:

- Public service disposal or collection points (e.g. municipal building yards)
- Points of sale of batteries and rechargeable batteries
- Disposal points of the common take-back system for the used batteries of appliances
- Disposal point of the manufacturer (if not a member of the common take-back system)

These statements apply only to rechargeable batteries and batteries that are sold in the countries of the European Union and that are subject to European Directive 2006/66/EU. Different provisions can apply to the disposal of rechargeable batteries and batteries in countries outside the European Union.

13 AFTER-SALES/SERVICE

In the event of questions of warranty, repair or spare parts, please contact your nearest AL-KO Service Centre. These can be found on the Internet at:

www.alko-garden.com/service-contacts

Further information on spare parts can be found at:

www.alko-garden.com/spareparts

15 WARRANTY

We will remedy any material or manufacturing defects discovered in the device during the statutory period of limitation for claims for defects by repair or replacement at our discretion. The period of limitation is determined in each case by the law of the country in which the device was purchased.

Our warranty promise applies only if:

- These operating instructions are observed
- The device is handled correctly
- Original spare parts have been used

The warranty does not include:

- Paint damage attributable to normal wear
- Wear parts that are marked with a box (x) on the spare parts card

The warranty period commences with the purchase by the first end user. The date on the proof of purchase is decisive. In the event of a warranty claim, please contact your dealer or the nearest authorised customer service centre with this declaration and the original proof of purchase. This declaration does not affect the purchaser's statutory claims for defects against the vendor.

14 INFORMATION ON THE DECLARATION OF CONFORMITY

We hereby declare, as the exclusively responsible party, that this product in its marketed form meets the requirements of the harmonised EU Directives, EU safety standards and the product-specific standards. The Declaration of Conformity forms part of the operating instructions and is included with the machine.

The warranty becomes void in the case of:

- Unauthorised repair attempts
- Unauthorised technical modifications
- Use for other than the intended purpose

VERTALING VAN DE ORIGINELE GEBRUIKERSHANDLEIDING

Inhoudsopgave

1	Over deze gebruiksaanwijzing	18
1.1	Symbolen op de titelpagina	18
1.2	Verklaring van pictogrammen en signaalwoorden	18
2	Productomschrijving	19
2.1	Reglementair gebruik	19
2.2	Productoverzicht (01)	19
3	Veiligheidsinstructies	19
4	Accu uitpakken	20
5	Bluetooth-radiomodule en AL-KO in-TOUCH app	20
6	Bluetooth-verbinding met AL-KO in-TOUCH app maken	20
7	Laadtoestand van de accu bepalen	20
8	Accu opladen	21
9	Hulp bij storingen	21
10	Transport	22
11	Accu opslaan	22
12	Verwijderen	22
13	Klantenservice/service centre	23
14	Informatie bij de conformiteitsverklaring	23
15	Garantie	23

1 OVER DEZE GEBRUIKSAANWIJZING

- De Duitse versie is de originele gebruiksaanwijzing. Alle andere taalversies zijn vertalingen van de originele gebruiksaanwijzing.
- Bewaar deze gebruiksaanwijzing goed zodat u erin het antwoord op uw vragen kunt terugvinden wanneer u informatie over de machine nodig heeft.
- Draag de machine alleen samen met deze gebruiksaanwijzing aan andere personen over.
- Lees en neem de veiligheids- en waarschuwingsinstructies in deze gebruiksaanwijzing in acht.



Het Bluetooth® woordmerk en de logo's zijn geregistreerde handelsmerken van de Bluetooth SIG Inc. Ieder gebruik van deze merken door de AL-KO Geräte GmbH is gelicentieerd. Andere merknamen en handelsmerken behoren aan hun betreffende eigenaars.

1.1 Symbolen op de titelpagina

Symbol	Betekenis
	Lees voor de ingebruikname deze gebruiksaanwijzing absoluut zorgvuldig door. Dit is de voorwaarde voor veilig werken en een storingsvrij gebruik.
	Gebruiksaanwijzing
	Ga voorzichtig met Li-Ion accu's om! Neem met name de aanwijzingen voor transport, opslag en afvalverwijdering in acht!

1.2 Verklaring van pictogrammen en signaalwoorden

⚠ GEVAAR! Wijst op een direct gevaarlijke situatie, die, wanneer ze niet vermeden wordt, tot de dood of tot een ernstig letsel leidt.

⚠ WAARSCHUWING! Wijst op een potentieel gevaarlijke situatie, die, wanneer ze niet vermeden wordt, tot de dood of tot een zwaar letsel kan leiden.

⚠ VOORZICHTIG! Wijst op een potentieel gevaarlijke situatie, die, wanneer ze niet vermeden wordt, tot een licht of middelzwaar letsel kan leiden.

⚠ LET OP! Wijst op een situatie, die, wanneer ze niet vermeden wordt, tot materiële schade kan leiden.

i OPMERKING Speciale aanwijzingen voor meer duidelijkheid en een beter gebruik.

2 PRODUCTOMSCHRIJVING

2.1 Reglementair gebruik

De accu B800 Li is bedoeld voor het gebruik van AL-KO apparaten van de "Energy Flex 36 V"-serie. Om deze accu te kunnen gebruiken is voor de volgende apparaten van de AL-KO 36 V accuriem met adapter BBA 40 (Art.-Nr. 113786) noodzakelijk:

- Accu-multitool MT 40 (Art.-Nr. 113611)
- Accu-kettingzaag CS 4030 (Art.-Nr. 113616)

De accu sneeuwrees ST 4048 is vanaf productiejaar 2023 met deze accu compatibel. Voor sneeuwrezen die vroeger dan 2023 zijn geproduceerd, kan deze accu niet worden gebruikt.

De accu is uitsluitend bedoeld voor gebruik in de tuin en voor hobbydoeleinden, echter niet voor professioneel gebruik. Hij is niet bruikbaar in omgevingen waar gevaar voor explosie en brand bestaat.

De accu mag alleen met de AL-KO opladers C200 Li (114018) en C130 Li (113281) opgeladen worden.

Elk ander dan het hier beschreven gebruik of een verdergaande toepassing is ongeoorloofd.

⚠ GEVAAR! Gevaar voor explosie en brand! Wanneer een accu explodeert kunnen personen gedood worden of ernstig gewond raken, omdat hij in een omgeving wordt gebruikt waar gevaar voor explosie en brand bestaat.

- Gebruik de accu niet in omgevingen waar explosiegevaar bestaat.
- Gooi de accu niet in open vuur.

⚠ GEVAAR! Gevaar voor brand en elektrische schokken! Personen kunnen gedood of ernstig gewond raken, wanneer de accu bij kortsluiting brand veroorzaakt omdat er water en vocht in de buurt is.

- Stel de accu niet bloot aan water en vocht.

2.2 Productoverzicht (01)

Nr.	Onderdeel
1	Toets voor de bepaling van de laadtoestand en voor de activering van Bluetooth
Laadtoestandsweergave bestaat uit:	
2	■ Led (2)
3	■ Led (3)

Nr.	Onderdeel
4	■ Led (4)
5	Led voor de foutweergave (5)
6	Klemmen en accu-contacten

3 VEILIGHEIDSINSTRUCTIES

In dit gedeelte vindt u alle elementaire veiligheidsinstructies en waarschuwingen voor het gebruik van de accu. Lees de instructies!

- Accu uitsluitend reglementair gebruiken, dit is voor apparaten met accuvoeding van de firma AL-KO. Accu uitsluitend met de daartoe voorziene oplader opladen.
- Nieuwe accu voor ingebruikname eerst uit de originele verpakking halen.
- De accu voor ingebruikname volledig opladen en daarvoor altijd de voorgeschreven oplader gebruiken. Altijd de instructies van deze gebruikershandleiding voor het opladen van de accu respecteren.
- Uitsluitend originele accu's en opladers van AL-KO gebruiken.
- Gebruik de accu niet in omgevingen waar gevaar voor explosie en brand bestaat.
- Stel de accu niet bloot aan water en vocht wanneer u ze in het apparaat gebruikt.
- De accu beschermen tegen hitte, olie en vuur, zodat ze niet beschadigd wordt en er geen elektrolyt kan vrijkomen.
- De accu niet stoten of werpen.
- De accu niet vuil of nat gebruiken. Voor gebruik de accu met een droge, schone doek reinigen en drogen.
- De opgeladen en niet gebruikte accu uit de buurt van metalen voorwerpen houden, om de contacten niet te overbruggen (bijvoorbeeld paperclips, munten, sleutels, spijkers, schroeven). Door een kortsluiting kunnen brandwonden of brand ontstaan.
- Accu niet openen, uit elkaar halen of slopen. Er bestaat gevaar voor elektrocutie en kortsluiting.
- Bij niet reglementair gebruik en beschadigde accu kunnen dampen en elektrolyt vrijkomen. De ruimte voldoende ventileren en in geval van klachten een arts raadplegen. Bij contact met elektrolyt grondig afspoelen en de ogen direct grondig uitspoelen. Daarna een arts raadplegen.

- Deze accu mag niet worden gebruikt door onbevoegden, behalve wanneer ze onder toezicht staan van een voor hun veiligheid verantwoordelijke persoon of wanneer ze instructies hebben gekregen hoe ze de accu moeten gebruiken. Onbevoegde personen zijn bijv.:
 - Personen (met inbegrip van kinderen) met lichamelijke, zintuiglijke of geestelijke beperkingen
 - Personen die geen ervaring met en/of geen kennis over de accu hebben.
- Kinderen mogen niet alleen in de buurt van de accu komen om te garanderen dat ze niet met de accu spelen.
- De accu mag niet langdurig aan de oplader gekoppeld blijven. Bij langdurige opslag accu van de oplader loskoppelen.
- Accu uit het apparaat verwijderen wanneer het niet wordt gebruikt.
- De ongebruikte accu droog en op een afgesloten plaats opslaan. Bescherm de accu tegen hitte en rechtstreekse zonnestraling. Onbevoegde personen en kinderen mogen geen toegang tot de accu krijgen.

4 ACCU UITPAKKEN

Verwijder een nieuwe accu eerst uit te originele verpakking wanneer u de accu wilt gebruiken.

5 BLUETOOTH-RADIOMODULE EN AL-KO INTOUCH APP

De accu is uitgevoerd met een Bluetooth-radiomodule. Dat maakt de draadloze koppeling van de accu met een mobiel apparaat (smartphone, tablet) voor de weergave van de laadtoestand mogelijk.

OPMERKING Het mobiele apparaat heeft voor het gebruik van de app een internetverbinding nodig.

De AL-KO inTOUCH app is voor Android-gebaseerde apparaten verkrijgbaar in de Google Play Store en voor iOS-gebaseerde apparaten in de Apple App Store:



Na het installeren van de app moet u zich eerst aanmelden of registreren. Volg dan de handleiding stap voor stap.

De app biedt gevarieerde functies als bijv.

- ontvangen van push-berichten over de laadtoestand en belangrijke productinformatie,
- technische gegevens van de accu,
- productregistratie.

OPMERKING Updates voor de AL-KO inTOUCH app worden automatisch via internet uitgevoerd (FOTA: Firmwareupdate Over The Air).

6 BLUETOOTH-VERBINDING MET AL-KO INTOUCH APP MAKEN

1. Smartphone voorbereiden:
 - „AL-KO inTOUCH Smart Garden“ app installeren.
 - App starten.
2. Toets voor de activering van Bluetooth (01/1) aan de accu indrukken om Bluetooth te activeren.
 - De leds van de laadtoestandsweergave gaan branden.
 - Het Bluetooth-sigitaal is gedurende 120 seconden actief.
3. In de instelassistent van de app:
 - Nieuw apparaat door indrukken van het "+"-symbool toevoegen.
 - Typeplaatje van de accu scannen.
 - Gevonden apparaat bevestigen of vermeldingen over het apparaat met de hand toevoegen.
 - "Smart-Connect instellen" starten om de Bluetooth-verbinding te maken.
 - Verder de "stap-voor-stap"-handleiding in de app volgen.
4. Procedure herhalen als er na 120 seconden geen verbinding met de AL-KO inTOUCH app gemaakt kon worden.

7 LAADTOESTAND VAN DE ACCU BEPALEN

Op de accu bevindt zich een toets voor de bepaling van de laadtoestand (01/1) en de leds (01/2, 01/3, 01/4) voor de laadtoestandsweergave.

1. Toets voor de bepaling van de laadtoestand (01/1) indrukken.
 - De laadtoestand-leds branden op basis van de laadtoestand.
2. Lees de laadtoestand af, zie paragraaf "Laadtoestand-leds op de accu".

Laadtoestandsweergave aan de accu (01)

Leds	Laadtoestand
Led (2), (3) en (4) branden.	Accu is volledig opgeladen, dus voor 100%.
Led (3) en (4) branden.	Accu is voor 66% opgeladen.
Led (4) brandt.	Accu is voor 33% opgeladen.

Leds	Laadtoestand
Led (5) brandt.	Accu is defect.
Led (5) knippert.	Accu is te warm.

8 ACCU OPLADEN

Het opladen van de accu staat in de gebruiksaanwijzingen 443551 "Dubbele oplader C200 Li" en 441633 „Oplader C130 Li“ beschreven.

9 HULP BIJ STORINGEN

OPMERKING In de gebruiksaanwijzing staat beschreven hoe de acculaadconditie kan worden bepaald.

OPMERKING Neem contact op met onze klantenservice bij storingen die niet in deze tabel staan vermeld of die u niet zelf kunt oplossen.

Opgetreden fout	Weergaven	Mogelijke oorzaak	Oplossing
Accu wordt niet opgeladen	Led aan de oplader voor de linker of rechter accuschacht brandt continu rood.	Levensduur van de accu is afgelopen.	Accu vervangen. Alleen originele accessoires van de fabrikant gebruiken.
		Accu niet volledig in de oplader geschoven.	Accu volledig in de lader schuiven.
		Klemmen van de accu of de oplader zijn vuil.	Stekker uittrekken en klemmen met een droge doek reinigen. Als de fout blijft optreden, servicepunt van de fabrikant opzoeken.
		Accu of oplader defect.	Accu of oplader vervangen. Alleen originele accessoires van de fabrikant gebruiken.
	Led aan de oplader voor de linker of rechter accuschacht knippert rood.	Accu of oplader zijn te warm.	Stekker uittrekken en accu en oplader laten afkoelen. Ventilatieopeningen van de oplader vrijhouden.
	Led voor voeding aan de oplader is niet actief.	Geen voedingsspanning.	Stekker insteken en controleren of er voedingsspanning aanwezig is.
Accu werd uit de lader verwijderd en is niet opgeladen.	Aan de accu aan de laadtoestandsweergave: Rode led brandt.	Accu defect.	Accu vervangen. Alleen originele accessoires van de fabrikant gebruiken.

10 TRANSPORT

f OPMERKING De opgeslagen totale energie van de accu is meer dan 100 Wh! Neem de volgende transportinstructies in acht!

De Li-ion accu is onderworpen aan de vereisten van de wetgeving inzake gevaarlijke goederen. De accu kan door de particuliere gebruiker zonder verdere voorwaarden op de weg worden getransporteerd. Transporteer de accu enkel, wanneer hij onbeschadigd is. Daarbij moet de accu tegen aanraking met andere voorwerpen, kortsluiting en onbedoeld wegglijden beveiligd zijn. Bij versturen door derden (bijv. door goederen-transport of luchttransport) moeten speciale vereisten wat betreft verpakking en markering in acht worden genomen.

In dit geval moet bij de voorbereiding van de verzending een specialist inzake gevaarlijke goederen geraadpleegd worden. Verstuur accu's alleen wanneer de behuizing onbeschadigd is. Plak open contacten af en verpak de accu zo dat deze zich in de verpakking niet meer kan bewegen.

Neem ook eventuele verdere nationale voorschriften in acht.

11 ACCU OPSLAAN

⚠ GEVAAR! Gevaar voor explosie en brand! Wanneer een accu explodeert kunnen personen gedood of zwaargewond raken, omdat ze opgeslagen is in de buurt van vlammen en warmtebronnen.

- Bewaar de accu op een koele en droge plaats, maar niet in de buurt van open vuur of warmtebronnen.

f OPMERKING De accu is bij het opladen in de oplader dankzij de automatische herkenning van de laadtoestand tegen overladen beschermd en kan dan ook een tijdje, maar niet op lange termijn, in de oplader worden gelaten.

- Bewaar de accu op een droge, vorstvrije plaats bij een omgevingstemperatuur tussen 0 °C en +25 °C en met een lading van ong. 40 – 60%.
- Laad de accu na circa drie maanden na.

12 VERWIJDEREN

Advies over de wetgeving inzake elektrische en elektronische apparaten



- Oude elektrische en elektronische apparaten horen niet thuis bij het huishoudelijke afval, maar moeten gescheiden worden aangeboden of verwijderd!
- Gebruikte batterijen of accu's, die niet vast in het apparaat ingebouwd zijn, moeten voor de verwijdering worden gedemonteerd! De recycling ervan wordt door de batterijwetgeving beheerst.
- Bezitters of gebruikers van elektrische en elektronische apparatuur zijn wettelijk tot teruggave na gebruik verplicht.
- De eindgebruiker is verantwoordelijk voor het wissen van zijn persoonlijke gegevens op het te verwijderen gebruikte apparaat!

Het symbool van de afvallemmer met de schuine streep erdoor betekent, dat elektrische en elektronische gebruikte apparaten niet via het huisvuil mogen worden verwijderd.

Elektrische en elektronische apparaten kunnen op de volgende verzamelpunten gratis worden afgegeven:

- Openbare recycling- en verzamelpunten (bijv. milieuparken)
- Verkooppunten van elektrische apparatuur (vast en online), voor zover handelaren tot terugnave verplicht zijn of deze vrijwillig aanbieden.

Deze voorschriften zijn alleen voor toepassing op apparaten die in landen van de Europese Unie geïnstalleerd en verkocht werden en die beantwoorden aan de Europese richtlijn 2012/19/EU. In landen buiten de Europese Unie kunnen afwijkende voorschriften gelden voor het verwijderen van afgedankte elektrische en elektronische apparaten.

Over de batterijwetgeving (in Duitsland: BattG)



- Gebruikte batterijen en accu's horen niet bij het gewone afval, maar moeten afzonderlijk worden weggedaan!
- Zie de gebruikershandleiding om tot een veilige verwijdering van batterijen of accu's uit het elektrische apparaat over te kunnen gaan en voor informatie over het type of het chemisch systeem.
- Bezitters of gebruikers van batterijen en accu's zijn wettelijk tot teruggave na gebruik

verplicht. De teruggave is beperkt tot de normale huishoudelijke hoeveelheden.

Gebruikte batterijen kunnen schadelijke stoffen of zware metalen bevatten, die het milieu en de gezondheid schade kunnen toebrengen. Het hergebruiken van gebruikte batterijen en het opnieuw gebruiken van de grondstoffen draagt bij tot het behoud van deze belangrijke goederen.

Het symbool van de afvallemmer met de schuine streep erdoor betekent, dat gebruikte batterijen en accu's niet via het gewoon afval mogen worden verwijderd.

Wanneer ook de vermelding Hg, Cd of Pb onder de afvallemmer is aangebracht, betekent dit het volgende:

- Hg: de batterij bevat meer dan 0,0005 % kwik
- Cd: de batterij bevat meer dan 0,002 % cadmium
- Pb: de batterij bevat meer dan 0,004 % lood

13 KLANTENSERVICE/SERVICE CENTRE

Voor vragen over garantie, reparatie of reserveonderdelen kunt u contact opnemen met het dichtstbijzijnde AL-KO service centre. Deze vindt u op internet op het volgende adres:

www.alko-garden.com/service-contacts

Verdere informatie over reserveonderdelen vindt u op:

www.alko-garden.com/spareparts

15 GARANTIE

Eventueel binnen de wettelijke termijn voor aansprakelijkheid optredende materiaal- of fabricagefouten van het apparaat worden naar eigen oordeel door ons verholpen, hetzij door reparatie of door levering van een vervangend apparaat. De geldende termijn voor aansprakelijkheid hangt in elk geval af van de wetgeving in het land waarin het apparaat werd aangeschaft.

Onze garantie geldt alleen bij:

- naleving van deze gebruikershandleiding
- Deskundig gebruik
- Gebruik van originele reserveonderdelen

Accu's en batterijen kunnen op de volgende verzamelpunten gratis worden afgegeven:

- Openbare recycling- en verzamelpunten (bijv. milieuparken)
- Verkooppunten van batterijen en accu's
- Een verzamelpunt van het gemeenschappelijke recycling systeem voor gebruikte apparaten en batterijen
- Een verzamelpunt van de fabrikant (indien hij geen lid is van het gemeenschappelijke recycling systeem)

Deze voorschriften zijn alleen voor toepassing op accu's en batterijen die in landen van de Europese Unie verkocht werden en die beantwoorden aan de Europese richtlijn 2006/66/EU. In landen buiten de Europese Unie kunnen afwijkende bepalingen voor de recycling van accu's en batterijen gelden.

14 INFORMATIE BIJ DE CONFORMITEITSVERKLARING

We verklaren hierbij onder onze eigen verantwoordelijkheid dat dit product, zoals het op de markt wordt gebracht, voldoet aan de eisen van de geharmoniseerde EU-richtlijnen, de EU-veiligheidsnormen en de productspecifieke normen. De conformiteitsverklaring is deel van de gebruikshandleiding en wordt met de machine meegeleverd.

De garantie vervalt bij:

- Eigenhandig uitgevoerde reparatiepogingen
- Eigenhandig aangebrachte technische wijzigingen
- Gebruik voor andere doeleinden dan het gebruiksdoel

Van de garantie zijn uitgesloten:

- lakschade opgetreden als gevolg van normaal gebruik
- Slijtageonderdelen die op de reserveonderdelenkaart met een kader xxxxxx (x) zijn aangeduid

De garantietermijn begint bij de aanschaf door de eerste eindgebruiker. Maatgevend is daarbij de datum op de kassabon. Ga met deze garantieverklaring en de originele kassabon naar uw dealer of naar de dichtstbijzijnde klantenservice. Deze verklaring laat het vorderingsrecht van de koper jegens de verkoper wegens defecten aan het apparaat onverlet.

TRADUCTION DE LA NOTICE D'UTILISATION ORIGINALE

Table des matières

1	À propos de cette notice	24
1.1	Symboles sur la page de titre	24
1.2	Explications des symboles et des termes d'avertissement.....	24
2	Description du produit	25
2.1	Utilisation conforme	25
2.2	Aperçu du produit (01).....	25
3	Consignes de sécurité.....	25
4	Déballer la batterie	26
5	Module radio Bluetooth et appli AL- KO inTOUCH.....	26
6	Établir une connexion Bluetooth avec l'appli AL- KO inTOUCH.....	26
7	Déterminer le niveau de charge de la batterie	27
8	Chargement de la batterie.....	27
9	Aide en cas de pannes.....	27
10	Transport.....	28
11	Stocker la batterie	28
12	Élimination.....	28
13	Service clients/après-vente	29
14	Informations relatives à la déclaration de conformité	29
15	Garantie	29

1 À PROPOS DE CETTE NOTICE

- La notice d'utilisation originale est la version en langue allemande. Toutes les autres versions linguistiques sont des traductions de la notice d'utilisation originale.
- Conservez toujours cette notice de manière à pouvoir la consulter facilement si vous avez besoin d'informations sur l'appareil.
- Si vous cédez l'appareil à d'autres personnes, remettez-leur impérativement cette notice.
- Lisez et respectez les consignes de sécurité et les avertissements de la présente notice.



La marque verbale Bluetooth® et les logos sont des marques commerciales déposées de Bluetooth SIG Inc. Toute utilisation de ces marques par la société AL-KO Geräte GmbH s'effectue sous licence. Les autres marques et noms commerciaux appartiennent à leurs propriétaires respectifs.

1.1 Symboles sur la page de titre

Symbole	Signification
	Lire impérativement la présente notice avec attention avant la mise en service. Ceci constitue une condition préalable à un travail sûr et une bonne maniabilité.
	Notice d'utilisation
	Manipuler les batteries li-ion avec prudence ! Respecter notamment les consignes de transport, de stockage et d'élimination figurant dans la présente notice d'utilisation !

1.2 Explications des symboles et des termes d'avertissement

DANGER ! Indique une situation de danger immédiat qui, si elle n'est pas évitée, entraîne la mort ou une blessure grave.

AVERTISSEMENT ! Indique une situation de danger potentiel qui, si elle n'est pas évitée, pourrait entraîner la mort ou une blessure grave.

ATTENTION ! Indique une situation de danger potentiel qui, si elle n'est pas évitée, pourrait entraîner des blessures légères ou de gravité moyenne.

ATTENTION ! Indique une situation qui, si elle n'est pas évitée, pourrait entraîner des dommages matériels.

REMARQUE Instructions spéciales pour une meilleure compréhension et une manipulation correcte.

2 DESCRIPTION DU PRODUIT

2.1 Utilisation conforme

La batterie B800 Li est destinée à faire fonctionner les appareils AL-KO de la série « Energy Flex 36 V ». Afin de pouvoir utiliser cette batterie, la ceinture à batterie AL-KO 36 V avec adaptateur BBA 40 (réf. 113786) est nécessaire pour les appareils suivants :

- Multitool à batterie MT 40 (réf. 113611)
- Tronçonneuse à batterie CS 4030 (réf. 113616)

La fraise à neige sans fil ST 4048 sera compatible avec cette batterie à partir de l'année de fabrication 2023. Pour les fraises à neige produites avant 2023, cette batterie n'est pas utilisable.

La batterie est destinée exclusivement à une utilisation en jardinage et en loisirs, mais pas pour l'utilisation professionnelle. Elle ne doit pas être utilisée dans des environnements exposés à un risque d'explosion et d'incendie.

La batterie doit uniquement être rechargée avec les chargeurs AL-KO C200 Li (114018) et C130 Li (113281).

Toute autre utilisation que celle décrite ici ou dépassant de ce cadre est considérée comme non conforme.

⚠ DANGER ! Danger d'explosions et d'incendies ! Si la batterie est utilisée dans un environnement exposé à danger d'explosion ou d'incendie, les personnes risquent d'être blessées gravement, voire mortellement, en cas d'explosion de la batterie.

- N'utilisez pas la batterie dans les environnements exposés à un risque d'explosion.
- Ne jetez pas la batterie sur une flamme nue.

⚠ DANGER ! Danger d'incendie et de chocs électriques ! Des personnes peuvent être blessées gravement, voire mortellement, lorsque la batterie provoque un incendie suite à un court-circuit après avoir été exposée à l'humidité.

- N'exposez pas la batterie à l'eau ou à l'humidité.

2.2 Aperçu du produit (01)

N°	Pièce
1	Touche afin de déterminer le niveau de charge et d'activer Bluetooth

N°	Pièce
Indication de l'état de charge, se composant de :	
2	■ LED (2)
3	■ LED (3)
4	■ LED (4)
5	LED de l'affichage d'erreur (5)
6	Rails et contacts de la batterie

3 CONSIGNES DE SÉCURITÉ

Cette section cite toutes les consignes de sécurité et d'avertissement essentielles à observer lors de l'utilisation de la batterie. Lisez ces consignes.

- N'utiliser la batterie que de manière conforme, c'est-à-dire pour les appareils sans fil de l'entreprise AL-KO. Ne recharger la batterie qu'à l'aide du chargeur prévu.
- Ne sortir la batterie neuve de son emballage d'origine qu'immédiatement avant de l'utiliser.
- Avant toute première utilisation, la batterie doit être rechargée entièrement. Toujours utiliser le chargeur indiqué. Toujours respecter les indications contenues dans cette notice d'utilisation pour recharger la batterie.
- N'utiliser que des batteries et chargeurs AL-KO d'origine.
- N'utilisez pas la batterie dans les environnements exposés à un risque d'explosion et d'incendie.
- Pendant son utilisation sur l'appareil, n'exposez pas la batterie à l'humidité.
- Protéger la batterie de la chaleur, de l'huile et des flammes pour éviter de l'endommager et empêcher les fuites de vapeurs et d'électrolyte.
- Ne pas heurter ou jeter la batterie.
- Ne pas utiliser la batterie si elle est encrassée ou mouillée. Avant d'utiliser la batterie, la nettoyer et la sécher à l'aide d'un chiffon sec et propre.
- Tenir la batterie chargée et non utilisée à distance des objets métalliques (p.ex. trombones, pièces de monnaie, clés, clous, vis) afin de ne pas court-circuiter les contacts. Un court-circuit peut provoquer des brûlures ou un incendie.

- Ne pas ouvrir, désosser ou broyer la batterie. Il existe sinon un risque de choc électrique et de court-circuit.
- En cas d'utilisation incorrecte et si la batterie est endommagée, des vapeurs et du fluide électrolytique peuvent fuir. Ventiler suffisamment la pièce et en cas de problèmes de santé, consulter un médecin.
En cas de contact avec du fluide électrolytique, laver celui-ci à grande eau et rincer immédiatement et abondamment les yeux. Consulter ensuite un médecin.
- La batterie ne doit pas être utilisée par des personnes non autorisées sauf si ces personnes sont sous la surveillance d'une personne responsable de leur sécurité ou si elles ont été instruites sur la manière d'utiliser la batterie. Les personnes non autorisées sont p. ex. :
 - Les personnes (y compris les enfants) aux facultés physiques, sensorielles ou mentales restreintes
 - Les personnes ne possédant aucune expérience et/ou aucune connaissance sur la batterie.
- Les enfants doivent être surveillés et informés afin qu'ils ne jouent pas avec cette batterie.
- Ne pas laisser la batterie indéfiniment en charge. En cas de stockage prolongé, retirer la batterie du chargeur.
- Retirer la batterie des appareils qu'elle alimente si ces appareils ne sont pas utilisés.
- Stocker la batterie non utilisée dans un lieu sec et non accessible. Protéger la batterie de la chaleur et des rayons directs du soleil. Les personnes non autorisées et les enfants ne doivent pas pouvoir avoir accès à la batterie.

4 DÉBALLER LA BATTERIE

Sortez la batterie de son emballage d'origine que lorsque vous voulez l'utiliser.

5 MODULE RADIO BLUETOOTH ET APPLI AL- KO INTOUCH

La batterie est équipée d'un module radio Bluetooth. Celui-ci permet une connexion sans fil de la batterie avec un appareil mobile (smartphone, tablette) pour l'indication de l'état de charge.

f REMARQUE Pour l'utilisation de l'appli, l'appareil mobile nécessite une connexion à Internet.

L'appli AL-KO inTOUCH est disponible pour les appareils Android dans Google Play Store et pour les appareils iOS dans Apple App Store :



après l'installation de l'appli, il vous faut tout d'abord vous connecter ou vous enregistrer. Suivez ensuite les instructions « pas à pas ».

L'appli offre diverses fonctions, comme par ex.

- la réception de notifications de type Push sur le niveau de charge et sur des informations de produit importantes,
- les caractéristiques techniques sur la batterie,
- l'enregistrement de produits.

f REMARQUE Les mises à jour de l'application AL-KO inTOUCH sont réalisées automatiquement par Internet (FOTA : mise à jour de micrologiciel Over The Air).

6 ÉTABLIR UNE CONNEXION BLUETOOTH AVEC L'APPLI AL- KO INTOUCH

1. Préparer le smartphone :
 - Installer l'appli « AL-KO inTOUCH Smart Garden ».
 - Démarrer l'appli.
2. Appuyer sur la touche d'activation de Bluetooth (01/1) sur la batterie pour activer Bluetooth.
 - Les LEDs de l'indicateur de l'état de charge s'allument.
 - Le signal Bluetooth est actif pendant 120 secondes.
3. Dans l'assistant de configuration de l'appli :
 - Ajouter un nouvel appareil en effleurant le symbole « + ».
 - Scanner la plaque signalétique de la batterie.
 - Valider l'appareil trouvé ou ajouter manuellement les indications relatives à l'appareil.
 - Démarrer « Configurer Smart-Connect » pour établir la connexion Bluetooth.
 - Poursuivre en suivant les instructions « pas à pas » dans l'appli.
4. Répéter l'opération si aucune connexion n'a pu être établie avec l'application AL-KO inTOUCH au bout de 120 secondes.

7 DÉTERMINER LE NIVEAU DE CHARGE DE LA BATTERIE

Sur la batterie se trouve une touche destinée à la détermination de l'état de charge (01/1) et les LEDs (01/2, 01/3, 01/4) relatives à l'indication de l'état de charge.

- Appuyer sur la touche destinée à la détermination de l'état de charge (01/1).
 - Les témoins de l'état de charge s'allument en fonction de l'état de charge de la batterie.
- Relevez l'état de charge, voir la section « LED d'indication de l'état de charge sur la batterie ».

Témoins de l'état de charge sur la batterie (01)

LEDs	État de charge de la batterie
Les LEDs (2), (3) et (4) s'allument.	La batterie est entièrement rechargée, c'est-à-dire à 100 %.
Les LEDs (3) et (4) s'allument.	La batterie est chargée à 66 %.
La LED (4) s'allume.	La batterie est chargée à 33 %.
La LED (5) s'allume.	La batterie est défectueuse.
La LED (5) clignote.	La batterie est en surchauffe.

8 CHARGEMENT DE LA BATTERIE

La recharge de la batterie est décrite dans les notices d'utilisation 443551 « Chargeur double C200 Li » et 441633 « Chargeur C130 Li ».

9 AIDE EN CAS DE PANNES

REMARQUE La notice d'utilisation de la batterie décrit comment déterminer l'état de charge.

REMARQUE En cas de pannes ne figurant pas dans ce tableau ou ne pouvant pas être éliminées, contacter notre service après-vente compétent.

Erreur survenant	Indications affichées	Cause possible	Solution
La batterie ne se charge pas.	La LED sur le chargeur pour les logements de batterie gauche ou droit s'allume en rouge en permanence.	La batterie a atteint sa durée de vie utile.	Remplacer la batterie. N'utiliser que des pièces originales du constructeur.
		La batterie n'est pas entièrement insérée dans le chargeur.	Insérer entièrement la batterie dans le chargeur.
		Les contacts de la batterie ou du chargeur sont sales.	Débrancher la fiche secteur et nettoyer les contacts à l'aide d'un chiffon propre. Si l'erreur persiste, contacter le service de maintenance du fabricant.
		Batterie ou chargeur défectueux.	Remplacer la batterie ou le chargeur. N'utiliser que des pièces originales du constructeur.

Erreur survenant	Indications affichées	Cause possible	Solution
	La LED sur le chargeur pour les logements de batterie gauche ou droit clignote en rouge.	La batterie ou le chargeur sont trop chauds.	Débrancher la fiche secteur et laisser la batterie ainsi que le chargeur refroidir. Ne pas obstruer les fentes d'aération du chargeur.
	La LED de la tension secteur sur le chargeur n'est pas active.	Absence de tension secteur.	Brancher la fiche secteur et vérifier l'alimentation en tension.
La batterie a été retirée du chargeur et n'est pas chargée.	Sur la batterie, sur l'indicateur de l'état de charge : la LED rouge est allumée.	Batterie défectueuse.	Remplacer la batterie. N'utiliser que des pièces originales du constructeur.

10 TRANSPORT

f REMARQUE L'énergie totale stockée dans la batterie est supérieure à 100 Wh ! Tenez compte des consignes de transport suivantes !

La batterie à ions Li est soumise aux exigences du droit sur les marchandises dangereuses. La batterie peut être transportée sur route par l'utilisateur privé sans autre obligation. Transportez la batterie uniquement si celle-ci n'est pas endommagée. Pour cela, la batterie doit être protégée contre les contacts avec d'autres objets, contre les courts-circuits et contre le glissement involontaire. En cas d'envoi par un tiers (par ex. une entreprise de transport ou un transport aérien), il convient de respecter des exigences particulières en matière d'emballage et de marquage.

Il faut ici faire appel à un spécialiste en marchandises dangereuses pour la préparation de l'expédition. N'utilisez les batteries que si le boîtier est intact. Mettez du ruban adhésif sur les contacts et emballez la batterie de façon à ce que celle-ci ne puisse pas bouger dans son emballage.

Veillez également respecter les éventuelles prescriptions nationales plus détaillées.

11 STOCKER LA BATTERIE

⚠ DANGER ! Danger d'explosions et d'incendie. Si la batterie explose après avoir été placée à côté de flammes nues ou de sources de chaleur, les personnes risquent d'être blessées gravement, voire mortellement.

- Stockez la batterie dans un endroit frais et sec, mais pas à côté de flammes nues ou de sources de chauffage.

f REMARQUE Grâce à la fonction de reconnaissance automatique de l'état de charge, la batterie est protégée de toute surcharge pendant le chargement dans le chargeur. Elle peut donc rester dans le chargeur, mais pas de manière permanente.

- Stockez la batterie dans un endroit sec et à l'abri du gel et à une température ambiante comprise entre 0 °C et +25 °C avec une charge d'environ 40 à 60 %.
- Rechargez la batterie au bout de 3 mois environ.

12 ÉLIMINATION

Indications de la loi allemande sur les appareils électriques et électroniques



- Les appareils électriques et électroniques ne doivent pas être jetés aux ordures ménagères, mais être triés avant leur mise au rebut !
- Les piles ou batteries usagées qui ne sont pas fixées à demeure dans l'appareil usagé doivent être retirées avant d'éliminer l'appareil ! Leur élimination est régie par la loi sur les piles.
- Les détenteurs et utilisateurs d'appareils électriques et électroniques sont légalement tenus de les rapporter après utilisation.
- L'utilisateur final porte seul la responsabilité de la suppression de ses données personnelles sur l'appareil usagé à éliminer !

Le symbole de la poubelle barrée signifie que les appareils électriques et électroniques usés ne doivent pas être jetés aux ordures ménagères.

Les appareils électriques et électroniques peuvent être déposés gratuitement aux endroits suivants :

- Points de collecte ou centres de tri publics (p. ex. déchetteries communales)
- Points de vente d'appareils électroniques (magasins ou en ligne) si le revendeur est obligé de reprendre l'appareil ou s'il le propose.

Ces déclarations ne s'appliquent qu'aux appareils installés et vendus dans les pays de l'Union européenne et soumis à la directive européenne 2012/19/UE. Dans les pays en dehors de l'Union européenne, des dispositions différentes peuvent être applicables en matière d'élimination des appareils électriques et électroniques.

Indications de la loi allemande sur les piles (BattG)



- Les piles et batteries usagées ne doivent pas être jetées aux ordures ménagères, mais être triées avant leur mise au rebut.
- Pour retirer en toute sécurité les piles et batteries de l'appareil électronique et pour toute information sur le type ou le système chimique, reportez-vous aux informations données dans le manuel d'utilisation et/ou de montage.
- Les propriétaires et utilisateurs de piles et de batteries sont légalement tenus de les rapporter après utilisation. La reprise de ces produits est limitée à une quantité estimée normale pour un ménage.

13 SERVICE CLIENTS/APRÈS-VENTE

En cas de questions portant sur la garantie, les réparations ou les pièces de rechange, contacter le service de maintenance AL-KO le plus proche de chez vous. Vous le trouverez à l'adresse suivante sur Internet :

www.alko-garden.com/service-contacts

Vous trouverez de plus amples informations sur les pièces de rechange à l'adresse :

www.alko-garden.com/spareparts

15 GARANTIE

Pendant la période légale de garantie contre les vices de fabrication, nous éliminons par réparation ou remplacement, selon notre choix, tout défaut de matériau ou de fabrication survenu sur l'appareil. La durée de prescription dépend de la législation respective en vigueur dans le pays où a été acheté l'appareil.

Les piles usagées peuvent contenir des substances nocives ou des métaux lourds qui peuvent nuire à l'environnement et à la santé. Le retraitement des piles usagées et l'utilisation des ressources qu'elles contiennent contribuent à la protection de ces deux ressources vitales.

Le symbole de la poubelle barrée signifie que les piles et les batteries ne doivent pas être jetées aux ordures ménagères.

En outre, s'il y a sous la poubelle les mentions Hg, Cd ou Pb, cela signifie que :

- Hg : la batterie contient plus de 0,0005 % de mercure
- Cd : la batterie contient plus de 0,002 % de cadmium
- Pb : la batterie contient plus de 0,004 % de plomb

Les batteries et les piles peuvent être déposées gratuitement aux endroits suivants :

- points de collecte ou centres de tri publics (p.ex. déchetteries communales)
- points de vente de piles et de batteries
- points de reprise du réseau national de récupération des piles usagées des appareils
- point de reprise du fabricant (s'il n'est pas membre du réseau national de récupération)

Ces déclarations ne s'appliquent qu'aux piles et batteries vendues dans les pays de l'Union européenne et soumises à la directive européenne 2006/66/CE. Dans les pays en dehors de l'Union européenne, des dispositions différentes peuvent être applicables en matière d'élimination des piles et batteries.

14 INFORMATIONS RELATIVES À LA DÉCLARATION DE CONFORMITÉ

Nous déclarons par la présente sous notre seule responsabilité que ce produit, sous la forme mise sur le marché, répond aux dispositions des directives UE harmonisées, des normes de sécurité UE et des normes spécifiques aux produits. La déclaration de conformité fait partie de la notice d'utilisation et est jointe à la machine.

Notre garantie s'applique seulement en cas :

- de respect du présent manuel d'utilisation,
- d'utilisation correcte,
- d'utilisation de pièces de rechange d'origine.

La garantie ne s'applique pas en cas :

- de tentatives de réparation par l'utilisateur,
- de modifications techniques par l'utilisateur,
- d'utilisation non conforme.

Sont exclues de la garantie :

- les détériorations de la peinture dues à une usure normale,
- les pièces d'usure qui figurent en encadré sur la carte des pièces de rechange xxxxxx (x).

La période de garantie commence à courir au moment de l'achat par le premier utilisateur final. La date d'achat figurant sur la preuve d'achat fait foi. Veuillez vous adresser à votre revendeur ou bien au point de service après-vente agréé le plus proche, en présentant cette déclaration et la preuve d'achat. Les droits légaux de l'acheteur vis-à-vis du vendeur en cas de défaut ne sont pas affectés par cette déclaration.

TRADUCCIÓN DEL MANUAL ORIGINAL DE INSTRUCCIONES**Índice**

1	Acerca de este manual de instrucciones	31
1.1	Símbolos de la portada	31
1.2	Explicación de símbolos y palabras de señalización	31
2	Descripción del producto	32
2.1	Uso previsto	32
2.2	Vista general del producto (01)	32
3	Instrucciones de seguridad	32
4	Desembalar la batería	33
5	Módulo inalámbrico con Bluetooth y aplicación AL-KO inTOUCH	33
6	Establecer la conexión por Bluetooth con la aplicación AL-KO inTOUCH	33
7	Determinar el estado de carga de la batería	33
8	Carga de la batería	34
9	Ayuda en caso de avería	34
10	Transporte	35
11	Almacenar la batería	35
12	Eliminación del producto	35
13	Servicio de atención al cliente/servicio técnico	36
14	Información sobre la declaración de conformidad	36
15	Garantía	36

1 ACERCA DE ESTE MANUAL DE INSTRUCCIONES

- La versión original de este manual de instrucciones está en alemán. Todas las demás versiones en otros idiomas son traducciones de la versión original.
- Conserve siempre este manual de instrucciones para poder leerlo en caso de que necesite consultar información sobre el aparato.
- Entregue el aparato a otra persona siempre adjuntando el manual de instrucciones.

- Lea y tenga en cuenta las indicaciones de seguridad y advertencias de este manual de instrucciones.



La marca denominativa Bluetooth® y los logotipos son marcas comerciales registradas de la empresa Bluetooth SIG Inc. Cualquier uso de estas marcas por parte de la empresa AL-KO Geräte GmbH se realiza con licencia. Las demás marcas registradas y nombres comerciales pertenecen a sus respectivos propietarios.

1.1 Símbolos de la portada

Símbolo	Significado
	Antes de ponerlo en marcha, es imprescindible leer atentamente este manual de instrucciones. Esto es esencial para un trabajo seguro y un manejo sin problemas.
	Manual de instrucciones
	Maneje las baterías de ion de litio con cuidado. Preste especial atención a las indicaciones de transporte, almacenamiento y eliminación de este manual de instrucciones.

1.2 Explicación de símbolos y palabras de señalización

¡PELIGRO! Indica una situación de peligro inminente que, en caso de no evitarse, produce lesiones graves o la muerte.

¡ADVERTENCIA! Indica una situación de peligro potencial que, en caso de no evitarse, podría producir lesiones graves o la muerte.

¡PRECAUCIÓN! Indica una situación de peligro potencial que, en caso de no evitarse, podría producir lesiones de leves a moderadas.

¡ATENCIÓN! Indica una situación que, en caso de no evitarse, podría producir daños materiales.

NOTA Indicaciones especiales para una mejor comprensión y manejo.

2 DESCRIPCIÓN DEL PRODUCTO

2.1 Uso previsto

La batería B800 Li está destinada al funcionamiento de los aparatos AL-KO de la serie "Energy Flex 36 V". Para poder utilizar esta batería se necesita la correa de la batería AL-KO 36 V con adaptador BBA 40 (n.º art. 113786) en el caso de los siguientes aparatos:

- Multiherramienta de batería MT 40 (n.º art. 113611)
- Sierra de cadena de batería CS 4030 (n.º art. 113616)

El quitanieves a batería ST 4048 es compatible con esta batería a partir del año de fabricación 2023. Los quitanieves fabricados antes de 2023 no se pueden utilizar con esta batería.

La batería está indicada únicamente para uso en jardines y cuartos para ocio y no está destinada al uso profesional. No se puede utilizar en entornos con peligro de explosión o incendio.

La batería solamente se puede cargar con los cargadores de AL-KO C200 Li (114018) y C130 Li (113281).

Cualquier otro uso distinto al que aquí se describe o un uso que exceda estos límites se considerará no conforme a lo previsto.

⚠ ¡PELIGRO! Peligro por explosiones e incendios. Pueden morir personas o resultar gravemente heridas si la batería explota debido a que se opera en un entorno con peligro de explosión e incendio.

- No opere la batería en entornos con peligro de explosión.
- No arroje la batería al fuego.

⚠ ¡PELIGRO! Peligro de incendios y descargas eléctricas. Pueden morir personas o resultar gravemente heridas si la batería provoca un incendio debido a un cortocircuito por estar expuesta a agua o humedad.

- No exponga la batería al agua ni a la humedad.

2.2 Vista general del producto (01)

N.º	Componente
1	Tecla para determinar el estado de carga y para activar el Bluetooth
Indicador del estado de carga, compuesto por:	
2	■ LED (2)

N.º	Componente
3	■ LED (3)
4	■ LED (4)
5	LED para indicar un error (5)
6	Guías y contactos de batería

3 INSTRUCCIONES DE SEGURIDAD

Este apartado cita todas las indicaciones de seguridad y advertencias básicas que deben tenerse en cuenta a la hora de utilizar la batería. Lea estas indicaciones.

- Utilice la batería únicamente de la manera prevista, es decir, para dispositivos a pilas de la empresa AL-KO. Cargue la batería solo con el cargador adecuado.
- Saque del envase original la nueva batería cuando vaya a utilizarla.
- Cargue la batería completamente antes de su primer uso y utilice siempre el cargador especificado. Respete siempre las indicaciones del manual de instrucciones para cargar la batería.
- Utilice solamente cargadores y baterías originales de AL-KO.
- No utilice la batería en entornos con peligro de explosión y de incendio.
- Cuando esté utilizándose en el aparato, no exponga la batería al agua ni a la humedad.
- Proteja la batería del calor, el aceite y el fuego para no dañarla y evitar que se generen vapores y líquidos electrolíticos.
- No tire ni arroje la batería.
- No utilice la batería sucia o mojada. Antes de utilizarla, limpie y seque la batería con un paño seco y limpio.
- Mantenga la batería cargada y sin utilizar fuera del alcance objetos metálicos para evitar el sobrepunteo de contactos (p. ej. clips, monedas, llaves, clavos, tornillos). Pueden producirse quemaduras o fuego debido a un cortocircuito.
- No abra, desmonte ni despiece la batería. Existe peligro de cortocircuito y de descarga eléctrica.
- Si se hace un uso indebido y si la batería está dañada pueden salir vapores y líquido electrolítico de ella. Ventile suficientemente la estancia y acuda a un médico en caso de molestias.

En caso de contacto con líquido electrolítico, lávese la zona afectada exhaustivamente y enjuáguese los ojos abundantemente de inmediato. Después, acuda a un médico.

- Las personas no autorizadas no pueden utilizar la batería a no ser que estén supervisadas por una persona responsable de su seguridad o hayan recibido de ella instrucciones sobre el modo de funcionamiento de la batería. Las personas no autorizadas son, por ejemplo:
 - personas (incluidos los niños) cuya capacidad física, psíquica o sensorial esté limitada
 - personas sin experiencia y/o sin conocimientos sobre la batería.
- Deben vigilarse a los niños para que no jueguen con la batería.
- No deje la batería permanentemente en el cargador. Si no va a utilizarla durante mucho tiempo, saque la batería del cargador.
- Saque la batería de los aparatos que se utilizan cuando no vaya a utilizarlos.
- Almacene la batería que no se use en un lugar seco y cerrado. Protéjala del calor y de la radiación solar directa. Las personas no autorizadas y los niños no deben tener acceso a la batería.

4 DESEMBALAR LA BATERÍA

Saque la batería nueva del embalaje original cuando quiera utilizarla.

5 MÓDULO INALÁMBRICO CON BLUETOOTH Y APLICACIÓN AL-KO INTOUCH

La batería está equipada con un módulo inalámbrico con Bluetooth. Este permite acoplar la batería de forma inalámbrica con un dispositivo móvil (teléfono inteligente, tableta) para consultar el estado de carga.

NOTA El dispositivo móvil requiere una conexión a Internet para poder utilizar la aplicación.

La aplicación AL-KO inTOUCH se puede descargar en Google Play Store para dispositivos con sistema operativo Android y en Apple App Store para dispositivos con sistema operativo iOS:



Una vez instalada la aplicación, lo primero que debe hacer es iniciar sesión o registrarse. A continuación siga las instrucciones "Paso a paso".

La aplicación ofrece numerosas funciones, como

- la recepción de notificaciones push relativas al estado de carga y a información importante de los productos,
- datos técnicos relativos a la batería
- o el registro de los productos.

NOTA Las actualizaciones de la aplicación AL-KO inTOUCH se realizan automáticamente a través de Internet (FOTA: Firmwareupdate Over The Air).

6 ESTABLECER LA CONEXIÓN POR BLUETOOTH CON LA APLICACIÓN AL-KO INTOUCH

1. Preparar el teléfono inteligente:
 - Instale la aplicación "AL-KO inTOUCH Smart Garden".
 - Abra la aplicación.
2. Pulse la tecla para activar el Bluetooth (01/1) en la batería para activar el modo Bluetooth.
 - Los LED del indicador del estado de carga se encienden.
 - La señal de Bluetooth está activa durante 120 segundos.
3. En el asistente de instalación de la aplicación:
 - Añada el nuevo dispositivo pulsando en el símbolo "+".
 - Escanee la placa de características de la batería.
 - Confirme el dispositivo encontrado o introduzca manualmente los datos del dispositivo.
 - Inicie "Configurar Smart-Connect" para establecer la conexión por Bluetooth.
 - Siga las instrucciones "Paso a paso" en la aplicación.
4. Repita el proceso si pasados 120 segundos no se consigue establecer la conexión con la aplicación AL-KO inTOUCH.

7 DETERMINAR EL ESTADO DE CARGA DE LA BATERÍA

La batería cuenta con una tecla para determinar el estado de carga (01/1) y unos LED (01/2, 01/3, 01/4) para indicar el estado de carga.

1. Pulse la tecla para determinar el estado de carga (01/1).
 - Los indicadores de estado de carga se iluminan en función del estado de carga de la batería.
2. Para consultar el estado de carga, lea el apartado "Indicadores del estado de carga de la batería".

Indicadores del estado de carga de la batería (01)

LED	Estado de carga de la batería
Se iluminan los LED (2), (3) y (4).	La batería está completamente cargada, es decir, al 100 %.

9 AYUDA EN CASO DE AVERÍA

NOTA En el manual de instrucciones de la batería se describe cómo determinar el estado de carga.

Posibles errores	Indicaciones	Posible causa	Solución
La batería no se carga.	El LED del cargador para el compartimento izquierdo o derecho de la batería se ilumina en rojo de forma fija.	La vida útil de la batería ha finalizado.	Sustituya la batería. Utilizar únicamente los accesorios originales del fabricante.
		La batería no está totalmente introducida en el cargador.	Introduzca totalmente la batería en el cargador.
		El contacto enchufable de la batería o del cargador está sucio.	Retire el enchufe y limpie los contactos enchufables con un trapo seco. Si el error persiste, acuda a un centro de servicio técnico del fabricante.
		La batería o el cargador están defectuosos.	Sustituya la batería o el cargador. Utilizar únicamente los accesorios originales del fabricante.

LED	Estado de carga de la batería
Se iluminan los LED (3) y (4).	La batería está cargada al 66 %.
Se ilumina el LED (4).	La batería está cargada al 33 %.
Se ilumina el LED (5).	La batería está defectuosa.
El LED (5) parpadea.	Sobrecalentamiento en la batería.

8 CARGA DE LA BATERÍA

La carga de la batería se describe en los manuales de instrucciones 443551 "Cargador doble C200 Li" y 441633 "Cargador C130 Li".

NOTA En caso de averías que no figuren en esta tabla o no pueda solucionar usted mismo, póngase en contacto con nuestro servicio de atención al cliente.

Posibles errores	Indicaciones	Posible causa	Solución
	El LED del cargador para el compartimento izquierdo o derecho de la batería parpadea en rojo.	La batería o el cargador están demasiado calientes.	Retire el enchufe y deje que la batería y el cargador se enfríen. Deje libre las ranuras de ventilación del cargador.
	El LED de tensión de red del cargador no está activo.	No hay tensión de red.	Introduzca el enchufe y compruebe si hay tensión de red.
La batería se ha salido del cargador y no se carga.	En el indicador del estado de carga de la batería: Se ilumina el LED rojo.	La batería está defectuosa.	Sustituya la batería. Utilizar únicamente los accesorios originales del fabricante.

10 TRANSPORTE

NOTA La energía total acumulada de la batería es de más de 100 Wh. Siga las siguientes indicaciones de transporte.

La batería de iones de litio está sujeta a los requisitos de las disposiciones sobre mercancía peligrosa. La batería puede ser transportada por carretera por un usuario privado sin más condiciones. Transporte la batería únicamente cuando no presente ningún daño. Durante el transporte, la batería debe estar asegurada contra un posible contacto con otros objetos, un cortocircuito y un desplazamiento accidental. En caso de envío por parte de terceros (p. ej., a través de una compañía de transportes o por transporte aéreo), se debe prestar atención a determinados requisitos sobre embalaje y etiquetado.

Se deberá consultar a un especialista en mercancías peligrosas para preparar el envío. Envíe baterías únicamente si la carcasa no presenta daños. Pegue los contactos abiertos y embale la batería de modo que no se pueda mover dentro del embalaje.

Tenga en cuenta también otras disposiciones nacionales secundarias.

11 ALMACENAR LA BATERÍA

¡PELIGRO! Peligro por explosiones e incendios. Pueden morir personas o resultar gravemente heridas si la batería explota debido a que se almacena delante de llamas abiertas o fuentes de calor.

- Almacene la batería en un lugar fresco y seco pero no delante de fuentes de calor ni llamas abiertas.

NOTA La batería está protegida frente a sobrecarga durante la carga en el cargador ya que el estado de carga se detecta automáticamente; la batería puede permanecer en el cargador algún tiempo pero no de manera permanente.

- Almacene la batería en un lugar seco y sin riesgo de heladas a una temperatura ambiente entre 0 °C y +25 °C y con un estado de carga de aprox. 40-60%.
- Recargue la batería cada 3 meses aproximadamente.

12 ELIMINACIÓN DEL PRODUCTO

Indicaciones sobre la ley alemana de equipos eléctricos y electrónicos



- Los aparatos eléctricos y electrónicos antiguos no pertenecen a la basura doméstica y deben eliminarse por separado.
- Las baterías o pilas gastadas que no estén integradas de forma fija en el aparato usado deben retirarse antes. La ley alemana de baterías rige su eliminación.
- El propietario o usuario de equipos eléctricos y electrónicos están obligados por ley a devolverlas tras su uso.
- El usuario final asume la responsabilidad propia de borrar sus datos personales del equipo usado que quiere eliminar.

El símbolo del contenedor tachado significa que los aparatos eléctricos y electrónicos no se pueden tirar a la basura doméstica.

Los aparatos eléctricos y electrónicos pueden depositarse de forma gratuita en los siguientes puntos:

- Puntos de recogida y eliminación públicos (p. ej., recintos municipales)
- Puntos de venta de electrodomésticos (físicos y en línea) siempre que el comerciante esté obligado a recoger aparatos u ofrezca el servicio voluntariamente.

Estas afirmaciones solamente son válidas para aquellos aparatos que se instalen y se vendan en los países de la Unión Europea y que estén sujetos a la Directiva europea 2012/19/UE. En países fuera de la Unión Europea pueden estar vigentes unas disposiciones diferentes a ésta en materia de eliminación de aparatos eléctricos y electrónicos antiguos.

Indicaciones sobre la ley alemana de baterías (BattG)

- 
 ■ Las pilas y baterías gastadas no pertenecen a la basura doméstica sino que deben eliminarse por separado.
- Consulte el resto de indicaciones del manual de operación y montaje para extraer con seguridad las baterías o pilas del aparato electrónico y obtener información sobre el tipo y el sistema químico de las mismas.
- El propietario o usuario de pilas y baterías están obligados por ley a devolverlas tras su uso. La devolución se limita a la entrega de cantidades normales.

Las baterías gastadas pueden contener sustancias contaminantes y metales pesados que pueden perjudicar el medio ambiente y la salud. Re-

13 SERVICIO DE ATENCIÓN AL CLIENTE/SERVICIO TÉCNICO

Para cuestiones acerca de la garantía, reparaciones o piezas de recambio, diríjase al punto de servicio técnico de AL-KO más cercano. Lo encontrará en la siguiente dirección electrónica:

www.alko-garden.com/service-contacts

Encontrará más información sobre las piezas de repuesto en:

www.alko-garden.com/spareparts

15 GARANTÍA

Durante el periodo legal de la garantía, nos comprometemos, a nuestra elección, a reparar o sustituir el aparato en caso de defecto de fabricación o material. El periodo de la garantía depende de la legislación del país donde se compró el aparato.

ciclar las baterías gastadas y aprovechar sus recursos contribuye a proteger estos dos bienes tan preciados.

El símbolo del contenedor tachado significa que las baterías y las pilas no se puede tirar a la basura doméstica.

Si además del contenedor, debajo de este se encuentran los símbolos Hg, Cd o Pb significa lo siguiente:

- Hg: la batería contiene más de 0,0005% de mercurio
- Cd: la batería contiene más de 0,002% de cadmio
- Pb: la batería contiene más de 0,004% de plomo

Las pilas y las baterías pueden entregarse gratuitamente en los siguientes puntos:

- Puntos de recogida y eliminación públicos (p. ej. recintos municipales)
- Puntos de venta de pilas y baterías
- Puntos de recogida del sistema de recogida comunitario para baterías gastadas de aparatos
- Un punto de recogida del fabricante (en caso de que no sea miembro del sistema de recogida comunitario)

Estas afirmaciones solamente son válidas para las baterías y pilas que se instalen y se vendan en los países de la Unión Europea y que estén sujetas a la Directiva europea 2006/66/CE. En países que no pertenezcan a la Unión Europea pueden estar vigentes otras disposiciones diferentes a esta en materia de eliminación de baterías y pilas.

14 INFORMACIÓN SOBRE LA DECLARACIÓN DE CONFORMIDAD

Por la presente, declaramos bajo nuestra única responsabilidad que este producto, en la versión que hemos comercializado, cumple los requisitos de las directivas europeas armonizadas, los estándares europeos de seguridad y los estándares específicos del producto. La declaración de conformidad forma parte del manual de instrucciones y se adjunta a la máquina.

Nuestra garantía solo tiene validez en los siguientes casos: La garantía no tendrá validez en los siguientes casos:

- Se ha seguido el manual de instrucciones
- Se manipula el aparato correctamente
- Se han utilizado piezas de repuesto originales
- Intentos de reparación no autorizados
- Modificaciones técnicas sin autorización
- Un uso inadecuado

Quedan excluidos de la garantía:

- Los daños de pintura derivados del desgaste normal
- Las piezas de desgaste que están identificadas con el marco xxxxxx (x) en la ficha de piezas de repuesto

El plazo de garantía comienza con la compra por parte del primer comprador final. La fecha del comprobante de compra será determinante. Dirijase al comercio donde compró el aparato o al servicio de atención al cliente autorizado más cercano con esta declaración y el comprobante de compra original. De acuerdo con esta declaración, los derechos del comprador permanecen intactos frente al vendedor.

TRADUZIONE DEL MANUALE PER L'USO ORIGINALE

Sommario

1 Istruzioni per l'uso	38
1.1 Simboli sulla copertina.....	38
1.2 Descrizione dei simboli e parole segnaletiche	38
2 Descrizione del prodotto	39
2.1 Utilizzo conforme alla destinazione ...	39
2.2 Panoramica del prodotto (01)	39
3 Indicazioni di sicurezza	39
4 Disimballaggio della batteria	40
5 Modulo radio Bluetooth e app AL- KO in-TOUCH	40
6 Creazione di un collegamento Bluetooth con l'app AL-KO inTOUCH	40
7 Determinazione dello stato di carica della batteria	40
8 Ricarica della batteria.....	41
9 Supporto in caso di anomalie.....	41
10 Trasporto.....	42
11 Immagazzinaggio della batteria	42
12 Smaltimento	42
13 Servizio clienti/Assistenza.....	43
14 Informazioni sulla dichiarazione di conformità	43
15 Garanzia.....	43

1 ISTRUZIONI PER L'USO

- Le istruzioni per l'uso originali sono quelle in tedesco. Tutte le altre varianti linguistiche sono traduzioni delle istruzioni per l'uso originali.
- Conservare le presenti istruzioni per l'uso per avere sempre a portata di mano, in caso di necessità, tutte le informazioni sull'apparecchio.
- Consegnare l'apparecchio ad altre persone solo insieme alle presenti istruzioni per l'uso.
- Attenersi alle indicazioni di sicurezza e alle avvertenze contenute nelle presenti istruzioni per l'uso.



Il marchio denominativo Bluetooth® e i loghi sono marchi commerciali registrati di proprietà della Bluetooth SIG Inc. L'uso di tali marchi da parte di AL-KO Geräte GmbH è concesso in licenza. Gli altri marchi e nomi commerciali sono di proprietà dei rispettivi titolari.

1.1 Simboli sulla copertina

Simbolo	Significato
	Prima della messa in funzione, leggere attentamente queste istruzioni per l'uso. È il presupposto per lavorare in modo sicuro e per una gestione regolare.
	Istruzioni per l'uso
	Maneggiare con cura la batteria agli ioni di litio. In particolare, osservare le avvertenze su trasporto, stoccaggio e smaltimento delle presenti istruzioni per l'uso!

1.2 Descrizione dei simboli e parole segnaletiche

⚠ PERICOLO! Mostra una situazione pericolosa imminente che, se non viene evitata, ha come conseguenza la morte o una lesione grave.

⚠ ATTENZIONE! Mostra una situazione potenzialmente pericolosa che, se non viene evitata, potrebbe avere come conseguenza la morte o una lesione grave.

⚠ CAUTELA! Mostra una situazione potenzialmente pericolosa che, se non viene evitata, potrebbe avere come conseguenza una lesione leggera o di media gravità.

⚠ ATTENZIONE! Mostra una situazione che, se non viene evitata, potrebbe avere come conseguenza dei danni materiali.

i AVVISO Indicazioni speciali volte a migliorare la comprensione e l'uso.

2 DESCRIZIONE DEL PRODOTTO

2.1 Utilizzo conforme alla destinazione

La batteria B800 Li è concepita per l'uso con gli apparecchi AL-KO della serie "Energy Flex 36 V". Per poter utilizzare questa batteria, per gli apparecchi sotto elencati è necessaria la cinghia per batteria AL-KO 36 V con adattatore BBA 40 (cod. art. 113786):

- Multitool a batteria MT 40 (cod. art. 113611)
- Motosega a batteria CS 4030 (cod. art. 113616)

Lo spazzaneve a batteria ST 4048 è compatibile con questa batteria a partire dall'anno di produzione 2023. Sugli spazzaneve prodotti prima del 2023 questa batteria non è utilizzabile.

La batteria è destinata esclusivamente all'uso nel giardinaggio e nell'hobbistica, e non all'uso professionale. Non è idonea all'uso in ambienti a rischio di esplosione e di incendio.

La batteria può essere caricata esclusivamente con i caricabatterie AL-KO C200 Li (114018) e C130 Li (113281).

Un uso diverso o che va oltre quello descritto nelle presenti istruzioni è da considerarsi non conforme alla destinazione d'uso.

⚠ PERICOLO! Pericolo di esplosioni e di incendi! L'esplosione della batteria conseguente ad un uso in ambiente a rischio di esplosione e di incendio può essere causa di morte o di lesioni gravi alle persone.

- Non utilizzare la batteria in ambienti a rischio di esplosione.
- Non gettare la batteria in fiamme aperte.

⚠ PERICOLO! Pericolo di incendi e scosse elettriche! Se esposta all'acqua e all'umidità, in seguito a un cortocircuito la batteria può causare un incendio con conseguente rischio di morte o lesioni gravi alle persone.

- Non esporre la batteria all'acqua e all'umidità.

2.2 Panoramica del prodotto (01)

N.	Componente
1	Tasto per rilevamento dello stato di carica e attivazione di Bluetooth
Indicatore di carica, costituito da:	
2	■ LED (2)
3	■ LED (3)

N.	Componente
4	■ LED (4)
5	LED di segnalazione errori (5)
6	Guide e contatti della batteria

3 INDICAZIONI DI SICUREZZA

Questa sezione cita tutte le indicazioni di sicurezza e le avvertenze da tenere in considerazione durante l'uso della batteria. Leggere le presenti avvertenze!

- Utilizzare la batteria solo conformemente alla sua destinazione d'uso, vale a dire per apparecchi a batteria della ditta AL-KO. Caricare la batteria esclusivamente con il caricabatteria previsto.
- Estrarre la batteria nuova dalla confezione originale solo in caso di imminente utilizzo.
- Prima del primo utilizzo, caricare completamente la batteria e utilizzare a tale fine sempre il caricabatteria indicato. Rispettare sempre le indicazioni contenute nelle presenti istruzioni d'uso per il caricamento della batteria.
- Utilizzare solo batterie e caricabatteria AL-KO originali.
- Non fare funzionare la batteria in ambienti a rischio di esplosione o di incendio.
- Durante l'uso dell'apparecchio, non esporre la batteria all'acqua e all'umidità.
- Proteggere la batteria da calore, da olio e da fiamme libere, in maniera che non venga danneggiato e che non possano fuoriuscire vapori e liquidi elettrolitici.
- Non urtare né scaraventare la batteria.
- Non usare la batteria sporca o bagnata. Prima dell'utilizzo, pulire la batteria con un panno asciutto e pulito ed asciugarla.
- Tenere lontana la batteria carica e non usata da oggetti metallici per non cortocircuitare i contatti (ad es. graffette per ufficio, monete, chiavi, aghi, viti). Un cortocircuito può provocare ustioni o incendi.
- Non aprire, disassemblare né triturare la batteria. Pericolo di folgorazione e di cortocircuito.
- In caso di uso improprio e di batteria danneggiata, possono fuoriuscire vapori e liquido elettrolitico. Aerare il locale in modo adeguato e consultare un medico in caso di disturbi. In caso di contatto con liquido elettrolitico, la-

vare accuratamente e risciacquare abbondantemente gli occhi. Consultare poi un medico.

- Questa batteria non deve venire utilizzata da persone non autorizzate, ma ciò non si applica se esse vengono supervisionate da una persona addetta alla sicurezza o se hanno ottenuto istruzioni su come utilizzare la batteria. Con persone non autorizzate si intendono ad es.:
 - Persone (inclusi i bambini) con capacità fisiche, sensoriali o mentali limitate
 - Persone che non possiedono esperienza e/o conoscenze sulla batteria.
- Avvertenze di sicurezza.
- Non lasciare la batteria nel caricabatteria troppo a lungo. Per una migliore conservazione, rimuovere la batteria dal caricabatteria.
- Rimuovere la batteria dagli apparecchi utilizzati, se essi non vengono utilizzati.
- Quando non viene utilizzata, conservare la batteria in un luogo chiuso e asciutto. Proteggere dal calore e dall'irraggiamento diretto del sole. È vietato consentire alle persone non autorizzate e ai bambini l'accesso alla batteria.

4 DISIMBALLAGGIO DELLA BATTERIA

Disimballare una nuova batteria dalla sua confezione originale solo se si desidera utilizzarla.

5 MODULO RADIO BLUETOOTH E APP AL-KO INTOUCH

La batteria è equipaggiata con un modulo radio Bluetooth. Ciò consente il collegamento wireless della batteria a un dispositivo mobile (smartphone, tablet) per la visualizzazione dello stato di carica.

AVVISO Per poter utilizzare l'app, il dispositivo mobile necessita di una connessione internet.

L'app AL-KO inTOUCH è disponibile nel Google Play Store per dispositivi con sistema Android e nell'Apple App Store per dispositivi con sistema iOS:



Una volta installata l'app, per prima cosa è necessario eseguire l'accesso o registrarsi. Dopodiché, è sufficiente seguire le istruzioni "passo-passo".

L'app offre numerose funzioni, tra cui ad esempio:

- ricezione di notifiche push sullo stato di carica e su importanti informazioni di prodotto,
- dati tecnici sulla batteria,
- registrazione del prodotto.

AVVISO Gli aggiornamenti per l'app AL-KO inTOUCH vengono eseguiti automaticamente via internet (FOTA: Firmwareupdate Over The Air - aggiornamento firmware via radio).

6 CREAZIONE DI UN COLLEGAMENTO BLUETOOTH CON L'APP AL-KO INTOUCH

1. Predisporre lo smartphone:
 - Installare l'app "AL-KO inTOUCH Smart Garden".
 - Avviare l'app.
2. Attivare Bluetooth premendo l'apposito tasto (01/1) sulla batteria.
 - I LED dell'indicatore di carica si accendono.
 - Il segnale Bluetooth rimane attivo per 120 secondi.
3. Nell'assistente di setup dell'app:
 - Aggiungere un nuovo apparecchio toccando il simbolo "+".
 - Scansionare la targhetta della batteria.
 - Confermare l'apparecchio trovato o aggiungere manualmente i dati relativi all'apparecchio.
 - Avviare "Setup connessione smart" per stabilire la connessione Bluetooth.
 - Continuare a seguire le istruzioni "passo-passo" nell'app.
4. Se, trascorsi 120 secondi, non è stato possibile stabilire una connessione con l'app AL-KO inTOUCH, ripetere la procedura.

7 DETERMINAZIONE DELLO STATO DI CARICA DELLA BATTERIA

Sulla batteria sono presenti un tasto per il rilevamento dello stato di carica (01/1) e i LED (01/2, 01/3, 01/4) che visualizzano tale stato.

1. Premere il tasto per il rilevamento dello stato di carica (01/1).
 - Gli indicatori di carica si accendono in funzione dello stato di carica della batteria.
2. Leggere lo stato di carica. Vedere la sezione "Indicatori di carica sulla batteria".

Indicatori di carica sulla batteria (01)

LED	Stato di carica della batteria
I LED (2), (3) e (4) sono accesi.	La batteria è completamente carica, vale a dire al 100%.
I LED (3) e (4) sono accesi.	La batteria è carica al 66%.
Il LED (4) è acceso.	La batteria è carica al 33%.

LED	Stato di carica della batteria
Il LED (5) è acceso fisso.	La batteria è difettosa.
Il LED (5) lampeggia.	La batteria è surriscaldata.

8 RICARICA DELLA BATTERIA

La procedura di ricarica della batteria è descritta nelle istruzioni per l'uso 443551 "Caricabatterie doppio C200 Li" e 441633 "Caricabatterie C130 Li".

9 SUPPORTO IN CASO DI ANOMALIE

i AVVISO Nel manuale di istruzioni della batteria viene descritto come determinare lo stato di carica.

i AVVISO In caso di guasti non elencati in questa tabella o che non si è in grado di eliminare personalmente, rivolgersi al nostro servizio clienti.

Possibile errore	Indicatori	Possibile causa	Soluzione
La batteria non viene caricata.	Il LED sul caricabatterie per il vano batteria di destra o di sinistra è acceso con luce rossa fissa.	La vita operativa della batteria è terminata.	Sostituire la batteria. Utilizzare soltanto accessori originali del costruttore.
		Batteria non inserita completamente nel caricabatterie.	Spingere la batteria fino in fondo nel caricabatterie.
		Contatti a innesto della batteria o del caricabatterie sporchi.	Sfilare la spina di rete e pulire i contatti con un panno asciutto. Se il problema persiste, rivolgersi al centro di assistenza del produttore.
		Batteria o caricabatterie difettosi.	Sostituire la batteria o il caricabatterie. Utilizzare soltanto accessori originali del costruttore.
	Il LED sul caricabatterie per il vano batteria di destra o di sinistra è acceso con luce rossa lampeggiante.	La batteria o il caricabatterie sono troppo caldi.	Sfilare la spina di rete e lasciare raffreddare batteria e caricabatterie. Tenere libere le feritoie di aerazione del caricabatterie.
	Il LED per la tensione di rete sul caricabatterie non è attivo.	Tensione di rete assente.	Inserire la spina di rete e/o controllare se la tensione di rete è presente.

Possibile errore	Indicatori	Possibile causa	Soluzione
La batteria è stata estratta dal caricabatterie e non è carica.	Sull'indicatore di carica della batteria: il LED rosso è acceso.	Batteria difettosa.	Sostituire la batteria. Utilizzare soltanto accessori originali del costruttore.

10 TRASPORTO

f AVVISO L'energia complessiva accumulata della batteria è superiore a 100 Wh! Attenersi alle direttive di trasporto che seguono!

La batteria agli ioni di litio è soggetta ai requisiti della legge sui materiali pericolosi. Un utente privato può trasportare la batteria su strada senza ulteriori requisiti. Trasportare la batteria solo se non è danneggiata. Proteggere la batteria dal contatto con altri oggetti e dai rischi di cortocircuito e spostamento accidentale. In caso di invio a cura di terzi (ad. es. tramite spedizioniere o trasporto aereo) è necessario attenersi a speciali requisiti relativi all'imballaggio e alla marcatura.

Per la preparazione della spedizione è necessario consultare un esperto in materiali pericolosi. Spedire le batterie solo se l'alloggiamento non è danneggiato. Coprire con nastro adesivo i contatti aperti e imballare la batteria in modo tale che all'interno dell'imballaggio non possa più muoversi.

Si prega di osservare anche eventuali ulteriori direttive nazionali.

11 IMMAGAZZINAGGIO DELLA BATTERIA

⚠ PERICOLO! Pericolo di esplosione e di incendio! Se la batteria dovesse esplodere perché è stata conservata in prossimità di fiamme libere o di fonti di calore, è possibile che delle persone vengano uccise o seriamente ferite.

- Conservare la batteria al fresco e all'asciutto, ma non davanti a fiamme libere o a fonti di calore.

f AVVISO A causa del riconoscimento automatico dello stato di carica, la batteria è protetta da sovraccarica e può dunque rimanere per un certo tempo nel caricabatteria, ma non in maniera continua.

- Conservare la batteria in un luogo asciutto e senza gelo, ad una temperatura ambiente compresa tra 0 °C e +25 °C e con uno stato di carica di circa 40 – 60%.
- Dopo ca. 3 mesi. ricaricare la batteria.

12 SMALTIMENTO

Note sulla legge sulle apparecchiature elettriche ed elettroniche



- Le apparecchiature elettriche ed elettroniche non devono essere smaltite con i rifiuti domestici, bensì portate presso un punto di raccolta o smaltimento dei rifiuti speciali.

- Prima della consegna di un apparecchio usato, le pile o batterie usate non installate su di esso in modo permanente devono essere rimosse. Il loro smaltimento è regolato dalla legge sulle batterie.
- I proprietari o utilizzatori di apparecchiature elettriche ed elettroniche sono tenuti per legge alla loro restituzione dopo l'uso.
- È responsabilità dell'utente finale cancellare i propri dati personali presenti sull'apparecchio usato da smaltire!

Il simbolo del cestino barrato significa che le apparecchiature elettriche ed elettroniche non possono essere smaltite con i rifiuti domestici.

Le apparecchiature elettriche ed elettroniche possono essere depositate gratuitamente nei seguenti punti:

- Servizio pubblico di smaltimento o punti di raccolta (ad es. cantieri comunali)
- Rivenditori di apparecchiature elettriche (fisici od online), se i gestori sono obbligati ad accettarle od offrono volontariamente il servizio.

Queste affermazioni valgono solamente per gli apparecchi installati e venduti nei Paesi dell'Unione Europea e soggetti alla direttiva europea 2012/19/UE. Nei Paesi al di fuori dell'Unione Europea possono valere disposizioni differenti per lo smaltimento degli apparecchi elettrici ed elettronici usati.

Istruzioni sulla legge sulla batterie (BattG)



- Le batterie usate non appartengono ai rifiuti domestici, ma devono essere portate presso una raccolta o smaltimento dei rifiuti separati!

- Per la rimozione sicura delle batterie dal dispositivo elettrico e per informazioni sul tipo sul sistema chimici, tenere presenti le informazioni supplementari contenute nelle istruzioni d'uso o di installazione.
- I proprietari o gli utilizzatori di batterie sono tenuti per legge alla restituzione dopo l'uso. La restituzione si limita alla consegna di piccole quantità.

Le batterie usate possono contenere sostanze nocive o metalli pesanti che possono danneggiare l'ambiente e la salute. Un riciclaggio di batterie usate e l'uso delle risorse in esse contenute contribuisce alla protezione di questi due beni importanti.

Il simbolo del cestino barrato significa che le batterie non possono essere smaltite insieme ad altri rifiuti.

Sotto il cestino sono presenti inoltre dei simboli Hg, Cd o Pb, con il significato seguente:

- Hg: La batteria contiene oltre lo 0,0005% di mercurio

13 SERVIZIO CLIENTI/ASSISTENZA

Per eventuali domande su garanzia, riparazione o pezzi di ricambio si prega di rivolgersi al centro di assistenza AL-KO più vicino. Per reperirlo, consultare il sito Internet all'indirizzo: www.alko-garden.com/service-contacts

Ulteriori informazioni sui pezzi di ricambio sono disponibili su:

www.alko-garden.com/spareparts

15 GARANZIA

Elimineremo - a nostra discrezione tramite riparazione o consegna sostitutiva - eventuali difetti di produzione o del materiale dell'apparecchio entro i termini di prescrizione previsti dalla legge per i diritti di ricorso per vizi della cosa. I termini di prescrizione dipendono dalla normativa in vigore nel paese in cui l'apparecchio è stato acquistato.

I termini della garanzia valgono solo nei casi seguenti:

- Osservare le presenti istruzioni per l'uso
- Trattamento corretto
- Utilizzare parti di ricambio originali

Sono esclusi dalla garanzia:

- danni della vernice da ricondurre alla normale usura
- Parti usurabili che sono contraddistinte sulla scheda ricambi con un riquadro

Il periodo di garanzia inizia con l'acquisto da parte del primo consumatore finale. Fondamentali sono la data e la ricevuta di acquisto. Rivolgersi al proprio rivenditore o al centro di assistenza autorizzato più vicino presentando la presente garanzia e la ricevuta di acquisto originale. La presente dichiarazione di garanzia non altera i diritti derivanti da vizi del prodotto spettanti per legge all'acquirente nei confronti del venditore.

- Cd: La batteria contiene oltre lo 0,002 % di cadmio
- Pb: La batteria contiene oltre lo 0,004 % di piombo

Le batterie possono essere depositate gratuitamente nei seguenti punti:

- Servizio pubblico di smaltimento o punti di raccolta (ad es. cantieri comunali)
- rivenditori di batterie
- punto di conferimento del sistema comune di restituzione per batterie esauste di apparecchi
- punto di conferimento del produttore (se non membro del sistema comune di restituzione)

Queste affermazioni valgono solo per batterie vendute nei Paesi dell'Unione Europea e che sono soggetti alla direttiva europea 2006/66/CE. Nei Paesi al di fuori dell'Unione Europea possono valere disposizioni differenti per lo smaltimento delle batterie.

14 INFORMAZIONI SULLA DICHIARAZIONE DI CONFORMITÀ

Con la presente, sotto la nostra esclusiva responsabilità, dichiariamo che questo prodotto nella forma distribuita sul mercato soddisfa i requisiti delle direttive UE armonizzate, gli standard di sicurezza UE e gli standard specifici di prodotto. La dichiarazione di conformità costituisce parte integrante delle istruzioni per l'uso e viene fornita insieme alla macchina.

La garanzia decade nei casi seguenti:

- Tentativi di riparazione in proprio
- Modifiche tecniche eseguite in proprio
- Uso non conforme alla destinazione

PREVOD ORIGINALNIH NAVODIL

Kazalo vsebine

1	K tem navodilom za uporabo	44
1.1	Simboli na naslovnici	44
1.2	Razlaga znakov in opozorilne besede	44
2	Opis izdelka	44
2.1	Namenska uporaba	44
2.2	Pregled izdelka (01)	45
3	Varnostni napotki	45
4	Razpakirajte akumulatorsko baterijo	46
5	Brezžični modul Bluetooth in aplikacija AL-KO inTOUCH	46
6	Vzpostavitev povezave Bluetooth z aplikacijo AL-KO inTOUCH	46
7	Določanje stanja napoljenosti akumulatorske baterije	46
8	Napolnite akumulatorsko baterijo	47
9	Pomoč pri motnjah	47
10	Transport	48
11	Shranjevanje akumulatorske baterije	48
12	Odstranjevanje	48
13	Servisna služba/servis	49
14	Informacije o izjavi o skladnosti	49
15	Garancija	49

1 K TEM NAVODILOM ZA UPORABO

- Nemška različica je izvirnik navodil za uporabo. Različice v vseh drugih jezikih so prevodi originalnih navodil za uporabo.
- Navodila za uporabo vedno hranite tako, da vam bodo pri roki, kadar boste potrebovali informacije o napravi.
- Napravo posredujte drugim osebam samo skupaj s temi navodili za uporabo.
- Preberite in upoštevajte varnostne napotke in opozorila v teh navodilih za uporabo.



Besedna oznaka Bluetooth® in logotipi so registrirane blagovne znamke družbe Bluetooth SIG Inc. Vsaka uporaba teh blagovnih znamk s strani družbe AL-KO Geräte GmbH je licencirana. Druge blagovne znamke in trgovska imena pripadajo njihovim lastnikom.

1.1 Simboli na naslovnici

Simbol	Pomen
	Pred zagonom obvezno pozorno preberite ta navodila za uporabo. To je pogoj za varno delo in nemoteno delovanje.
	Navodila za uporabo
	Z litij-ionskimi akumulatorskimi baterijami delajte previdno! Upoštevajte zlasti napotke za transport, skladiščenje in odstranjevanje v teh navodilih za uporabo!

1.2 Razlaga znakov in opozorilne besede

⚠ NEVARNOST! Označuje neposredno nevarno situacijo, ki bo ob neupoštevanju opozorila povzročila smrt ali hude telesne poškodbe.

⚠ OPOZORILO! Označuje možno nevarno situacijo, ki lahko ob neupoštevanju opozorila povzroči smrt ali hude telesne poškodbe.

⚠ PREVIDNO! Označuje možno nevarno situacijo, ki lahko ob neupoštevanju opozorila povzroči manjše ali zmerne telesne poškodbe.

⚠ POZOR! Označuje situacijo, ki lahko ob neupoštevanju opozorila povzroči materialno škodo.

i NAPOTEK Posebni napotki za boljše razumevanje in ravnanje.

2 OPIS IZDELKA

2.1 Namenska uporaba

Akumulatorska baterija B800 Li je namenjena uporabi naprav AL-KO serije »Energy Flex 36 V«. Za uporabo te akumulatorske baterije je za nas-

lednje naprave potreben pas z akumulatorsko baterijo AL-KO 36 V z adapterjem BBA 40 (št. izd. 113786):

- Večnamensko akumulatorsko orodje MT 40 (št. izd. 113611)
- Akumulatorska verižna žaga CS 4030 (št. izd. 113616)

Akumulatorska snežna freza ST 4048 je od leta proizvodnje 2023 združljiva s to akumulatorsko baterijo. S snežnimi frezami, proizvedenimi pred letom 2023, te akumulatorske baterije ni mogoče uporabljati.

Akumulatorska baterija je namenjena izključno rabi za vrtna opravila in hobi in ni namenjena polnični uporabi. Ni primerna za okolja, v katerih obstaja nevarnost eksplozij in požarov.

Akumulatorsko baterijo polnite samo s polnilnikoma AL-KO C200 Li (114018) in C130 Li (113281).

Uporaba, ki ni v skladu s tukaj opisano uporabo, velja za neustrezno.

⚠ NEVARNOST! Nevarnost eksplozij in požarov! Če akumulatorska baterija eksplodira zaradi uporabe v okolju, v katerem obstaja nevarnost eksplozij in požarov, lahko pride do smrti ali hudih telesnih poškodb oseb.

- Akumulatorske baterije ne uporabljajte v okoljih, v katerih obstaja nevarnost eksplozij.
- Akumulatorske baterije ne odvrzite na odprt ogenj.

⚠ NEVARNOST! Nevarnost požarov in električnih udarov! Če akumulatorska baterija zaradi uporabe v mokrem ali vlažnem okolju in posledičnega kratkega stika povzroči požar, lahko pride do smrti ali hudih telesnih poškodb oseb.

- Akumulatorske baterije ne odlagajte na vlažnih ali mokrih mestih.

2.2 Pregled izdelka (01)

Št.	Sestavni del
1	Tipka za določanje stanja napoljenosti in aktivacijo Bluetooth
Prikaz stanja napoljenosti, sestoji iz:	
2	■ LED (2)
3	■ LED (3)
4	■ LED (4)
5	LED za prikaz napak (5)

Št.	Sestavni del
6	Vodila in kontakti akumulatorske baterije

3 VARNOSTNI NAPOTKI

V tem razdelku so navedeni vsi osnovni varnostni napotki in opozorila, ki jih je treba upoštevati pri uporabi akumulatorske baterije. Preberite te napotke!

- Akumulatorsko baterijo uporabljajte samo namensko, tj. za akumulatorske naprave podjetja AL-KO. Akumulatorsko baterijo polnite samo s predvidenim polnilnikom.
- Novo akumulatorsko baterijo vzemite iz originalne embalaže šele, ko jo boste uporabili.
- Pred prvo uporabo v celoti napolnite akumulatorsko baterijo z navedenim polnilnikom. Za polnjenje akumulatorske baterije vedno upoštevajte napotke v teh navodilih za uporabo.
- Uporabljajte samo originalne akumulatorske baterije in polnilnike AL-KO.
- Akumulatorske baterije ne uporabljajte v okoljih, v katerih obstaja nevarnost eksplozij in požarov.
- Vlažne ali mokre akumulatorske baterije ne nameščajte na napravo.
- Zaščitite akumulatorsko baterijo pred vročino, oljem in plameni, da se ne poškoduje in da ne pride do uhajanja hlapov ter iztekanja elektrolitske tekočine.
- Akumulatorja ne mečite in ne tolcite.
- Akumulatorske baterije ne uporabljajte, če je umazana ali vlažna. Pred uporabo s suho, čisto krpo očistite in osušite akumulatorsko baterijo.
- Napolnjeno in neuporabljeno akumulatorsko baterijo hranite stran od kovinskih predmetov, da ne pride do premostitve kontaktov (npr. pi-sarniških sponk, kovancev, ključev, žbljev, vijakov). Zaradi kratkega stika lahko pride do vžiga ali požara.
- Akumulatorske baterije ne odpirajte, ne razstavljajte in ne drobite. Obstaja nevarnost električnega udara in kratkega stika.
- Pri neustrezni uporabi in poškodovani akumulatorski bateriji lahko pride do uhajanja hlapov in iztekanja elektrolitske tekočine. Ustrezno prezračite prostor in v primeru težav poiščite zdravniško pomoč. Pri stiku z elektrolitsko tekočino le-to temeljito sperite in takoj temeljito izperite oči. Nato poiščite zdravniško pomoč.

- Nepooblaščen osebe ne smejo uporabljati akumulatorske baterije, razen če jih nadzoruje ali jih je o uporabi akumulatorske baterije poučil/a oseba, ki je pristojna za njihovo varnost. Nepooblaščen osebe so npr.:
 - osebe (vključno z otroki) z omejenimi telesnimi, čutilnimi in duševnimi sposobnostmi,
 - osebe brez izkušenj in/ali znanja o akumulatorski bateriji.
- Nadzorujte otroke, da se z akumulatorsko baterijo ne bi igrali.
- Akumulatorske baterije ne puščajte trajno v polnilniku. Za daljše shranjevanje odstranite akumulatorsko baterijo iz polnilnika.
- Če uporabljene naprave ne potrebujete več, iz nje odstranite akumulatorsko baterijo.
- Neuporabljeno akumulatorsko baterijo hranite na suhem in zaprtem mestu. Zaščitite jo pred vročino in neposredno sončno svetlobo. Nepooblaščenim osebam in otrokom preprečite dostop do akumulatorske baterije.

4 RAZPAKIRAJTE AKUMULATORSKO BATERIJO

Novo akumulatorsko baterijo vzemite iz originalne embalaže šele, ko jo želite uporabiti.

5 BREŽIČNI MODUL BLUETOOTH IN APLIKACIJA AL-KO INTOUCH

Akumulatorska baterija je opremljena z brezžičnim modulom Bluetooth. Omogoča brezžično povezavo akumulatorske baterije z mobilno napravo (pametnim telefonom, tabličnim računalnikom), ki prikazuje stanje napolnjenosti.

i NAPOTEK Mobilna naprava potrebuje za uporabo aplikacije internetno povezavo.

Aplikacija AL-KO inTOUCH je za naprave Android na voljo v Google Play Store in za naprave iOS v Apple App Store:



Po namestitvi aplikacije se morate najprej prijaviti ali registrirati. Nato sledite navodilom po korakih.

Aplikacija ponuja širok nabor funkcij, kot npr.

- Prejemanje potisnih sporočil o stanju napolnjenosti in pomembnih informacijah o izdelku,
- Tehnični podatki o akumulatorski bateriji,
- Registracija izdelka.

i NAPOTEK Posodobitve aplikacije AL-KO inTOUCH App se samodejno prenesejo prek interneta (FOTA: Firmwareupdate Over The Air).

6 VZPOSTAVITEV POVEZAVE BLUETOOTH Z APLIKACIJO AL-KO INTOUCH

1. Pripravite pametni telefon:
 - Namestite aplikacijo »AL-KO inTOUCH Smart Garden«.
 - Zaženite aplikacijo.
2. Pritisnite tipko za aktivacijo Bluetooth (01/1) na akumulatorski bateriji, da aktivirate Bluetooth.
 - Indikatorji LED prikaz stanja napolnjenosti zasvetijo.
 - Signal Bluetooth je aktiven 120 sekund.
3. V pomočniku za nastavev aplikacije:
 - Novo napravo dodajte s pritiskom simbola »+«.
 - Skenirajte tipsko ploščico akumulatorske baterije.
 - Potrdite najdeno napravo ali ročno dodajte podatke v napravo.
 - Zaženite »Nastavev Smart-Connect«, da vzpostavite povezavo Bluetooth.
 - Še naprej sledite navodilom »korak za korakom« v aplikaciji.
4. Postopek ponovite, če po 120 sekundah ni mogoče vzpostaviti povezave z aplikacijo AL-KO inTOUCH.

7 DOLOČANJE STANJA NAPOLNJENOSTI AKUMULATORSKE BATERIJE

Na akumulatorski bateriji je tipka za določanje stanja napolnjenosti (01/1) in indikatorji LED (01/2, 01/3, 01/4) za prikaz stanja napolnjenosti.

1. Pritisnite tipko za določanje stanja napolnjenosti (01/1).
 - Prikaz stanja napolnjenosti sveti glede na stanje napolnjenosti akumulatorske baterije.
2. Odčitajte stanje napolnjenosti; glejte razdelek »Prikaz stanja napolnjenosti na akumulatorski bateriji«.

Prikaz stanja napoljenosti na akumulatorski bateriji (01)

Indikatorji LED	Stanje napoljenosti akumulatorske baterije
LED (2), (3) in (4) svetijo.	Akumulatorska baterija je polna, tj. raven napoljenosti je 100 %.
LED (3) in (4) svetita.	Raven napoljenosti akumulatorske baterije je 66 %.
Sveti LED (4).	Raven napoljenosti akumulatorske baterije je 33 %.

Indikatorji LED	Stanje napoljenosti akumulatorske baterije
Sveti LED (5).	Akumulatorska baterija je okvarjena.
LED (5) utripa.	Akumulatorska baterija je pregreta.

8 NAPOLNITE AKUMULATORSKO BATERIJO

Polnjenje akumulatorske baterije je opisano v navodilih za uporabo 443551 »Dvojni polnilnik C200 Li« in 441633 »Polnilnik C130 Li«.

9 POMOČ PRI MOTNJAH

i NAPOTEK V navodilih za uporabo akumulatorske baterije je opisano določanje stanja napoljenosti.

i NAPOTEK Pri motnjah, ki niso navedene v tej tabeli ali ki jih ne morete sami odpraviti, se obrnite na našo servisno službo.

Napaka	Prikazi	Možni vzroki	Rešitev
Akumulatorska baterija se ne polni.	LED na polnilniku za levi ali desni predal za akumulatorsko baterijo sveti rdeče.	Čas polnjenja akumulatorske baterije se je iztekel.	Zamenjajte akumulatorsko baterijo. Uporabite samo originalni pribor proizvajalca.
		Akumulatorska baterija ni v celoti potisnjena v polnilnik.	Potisnite akumulatorsko baterijo v celoti v polnilnik.
		Vtični kontakti na akumulatorski bateriji ali na polnilniku so umazani.	Izvlcite omrežni vtič in s suho krpo očistite vtične kontakte. Če se napaka ponovi, poiščite servisno delavnico proizvajalca.
		Akumulatorska baterija ali polnilnik sta okvarjena.	Zamenjajte akumulatorsko baterijo ali polnilnik. Uporabite samo originalni pribor proizvajalca.
	LED na polnilniku za levi ali desni predal za akumulatorsko baterijo utripa rdeče.	Akumulatorska baterija ali polnilnik sta pregreta.	Izvlcite omrežni vtič in počakajte, da se akumulatorska baterija in polnilnik ohladita. Prezračevalne reže polnilnika morajo biti proste.

Napaka	Prikazi	Možni vzroki	Rešitev
	LED za omrežno napetost na polnilniku ne deluje.	Ni omrežne napetosti.	Priključite omrežni vtič oz. preverite, ali je prisotna omrežna napetost.
Akumulatorska baterija je odstranjena iz polnilnika in se ne polni.	Na akumulatorski bateriji na prikazu stanja napolnjenosti: sveti rdeča LED.	Akumulatorska baterija je okvarjena.	Zamenjajte akumulatorsko baterijo. Uporabite samo originalni pribor proizvajalca.

10 TRANSPORT

f NAPOTEK Skupna shranjena energija akumulatorske baterije znaša več kot 100 Wh! Upoštevajte naslednje napotke za transport!

Priložena litij-ionska akumulatorska baterija je predmet zakona o nevarnih snoveh. Akumulatorsko baterijo lahko zasebni uporabnik brez dodatnih zahtev prevaža po cesti. Akumulatorsko baterijo prevažajte le, če je nepoškodovana. Pri tem je treba akumulatorsko baterijo zavarovati pred stikom z drugimi predmeti, kratkim stikom in ne-namernim premikom. Če jo odpremljajo tretje osebe (npr. špedicija ali zračni transport), je treba upoštevati posebne zahteve, navedene na embalaži in oznaki.

Za to je treba med pripravo pošiljke vključiti strokovnjaka za nevarne snovi. Akumulatorske baterije pošiljajte le, če je ohišje nepoškodovano. Prelepite odprte kontakte in zapakirajte akumulatorsko baterijo tako, da se v embalaži ne more več premikati.

Upoštevajte tudi morebitne dodatne nacionalne predpise.

11 SHRANJEVANJE AKUMULATORSKE BATERIJE

⚠ NEVARNOST! Nevarnost eksplozij in požarov! Če akumulatorska baterija eksplodira zaradi shranjevanja na mestih z odprtim plamenom ali viri toplote, lahko pride do smrti ali hudih telesnih poškodb oseb.

- Hranite akumulatorsko baterijo na hladnem in suhem mestu, vendar ne pred odprtim plamenom ali ob virih toplote.

f NAPOTEK Samodejno prepoznavanje stanja napolnjenosti varuje akumulatorsko baterijo pred čezmernim polnjenjem v polnilniku, zato lahko še nekaj časa ostane v njem, vendar ne trajno.

- Akumulatorsko baterijo shranite na suhem mestu, zaščitenem pred zmrzovanjem, pri temperaturi okolice med 0 in +25 °C; akumulatorska baterija mora biti napolnjena pribl. 40–60 %.
- Po pribl. 3 mesecih napolnite akumulatorsko baterijo.

12 ODSTRANJEVANJE

Napotki k Uredbi o odpadni električni in elektronski opremi



- Stara električna in elektronska oprema ne sodi med gospodinjske odpadke, temveč jo je treba odstraniti ločeno!
- Stare baterije ali akumulatorje, ki niso fiksno vgrajeni v staro napravo, je treba pred oddajo odstraniti iz naprave! Njihovo odstranjevanje urejajo predpisi za baterije.
- Lastniki oz. uporabniki električnih in elektronskih naprav jih morajo po uporabi skladno z zakonom vrniti.
- Končni uporabnik nosi odgovornost za izbris osebnih podatkov s stare naprave za odstranitev!

Simbol prekrizanega zabojnika za odpadke pomeni, da se odpadne električne in elektronske opreme ne sme odvreči med gospodinjske odpadke.

Odpadno električno in elektronsko opremo lahko brezplačno oddate na naslednjih mestih:

- javna komunalna oz. zbirna mesta (npr. komunalni objekti);
- prodajna mesta električnih naprav (fizična in spletna), kjer so prodajalci obvezani sprejeti vračila oziroma kjer to storitev prostovoljno ponujajo.

Te izjave veljajo samo za naprave, ki so nameščene in kupljene v Evropski uniji in za katere velja evropska Direktiva 2012/19/EU. V državah izven Evropske unije lahko veljajo drugačna določila.

la za odstranjevanje stare električne in elektronske opreme.

Napotki k Uredbi o ravnanju z baterijami in akumulatorji ter odpadnimi baterijami in akumulatorji



- Stare baterije in stari akumulatorji ne sodijo med gospodinjske odpadke, temveč jih je treba odstraniti ločeno!
- Za varno odstranitev baterij ali akumulatorjev iz električnih naprav in za informacije o njihovi vrsti oz. kemičnem sistemu upoštevajte nadaljnje podatke v navodilih za uporabo in montažo.
- Lastniki oz. uporabniki baterij in akumulatorjev jih morajo po uporabi skladno z zakonom vrniti. Vračilo je omejeno na oddajo količin, običajnih za gospodinjstva.

Stare baterije lahko vsebujejo škodljive snovi ali težke kovine, ki lahko škodujejo okolju in zdravju. Uporaba starih baterij in v njih vsebovanih virov prispeva k zaščiti teh pomembnih dobrin.

13 SERVISNA SLUŽBA/SERVIS

V primeru vprašanj glede garancije, popravil ali nadomestnih delov se obrnite na najbližjo servisno delavnico AL-KO. Najdete jo na naslednjem naslovu:

www.alko-garden.com/service-contacts

Več informacij o nadomestnih delih:

www.alko-garden.com/spareparts

15 GARANCIJA

Morebitne napake materiala ali proizvodne napake na napravi bomo znotraj zakonskega obdobja veljavnosti, ki velja za garancijske zahtevke, po naši izbiri opravili s popravilom ali nadomestilom. Obdobje veljavnosti garancije je odvisno od veljavne zakonodaje v državi, v kateri je bila naprava kupljena.

Naša garancija velja samo, če:

- so ta navodila za uporabo upoštevana,
- je bila naprava strokovno uporabljena,
- so bili uporabljeni originalni nadomestni deli.

Garancija ne velja za:

- poškodbe laka, ki so posledica normalne uporabe,
- obrabne dele, ki so na kartici nadomestnih delov označeni z okvirjem xxxxxx (x).

Garancija začne veljati, ko napravo kupi prvi končni uporabnik. Velja datum na računu. S to izjavo in originalnim potrdilom o nakupu se obrnite na vašega prodajalca ali na najbližjo pooblaščenno servisno službo. Ta izjava ne vpliva na zakonske garancijske zahtevke, ki jih ima kupec do prodajalca.

Simbol prekrizanega zaboynjka za odpadke pomeni, da se baterij in akumulatorjev ne sme odvreči med gospodinjske odpadke.

Če so pod zaboynikom za smeti tudi oznake Hg, Cd ali Pb, velja naslednje:

- Hg: Baterija vsebuje več kot 0,0005 % živega srebra
- Cd: Baterija vsebuje več kot 0,002 % kadmija
- Pb: Baterija vsebuje več kot 0,004 % svinca

Akumulatorje in baterije lahko brezplačno oddate na naslednjih mestih:

- javna komunalna oz. zbirna mesta (npr. komunalni objekti);
- prodajna mesta baterij in akumulatorjev;
- zbirna mesta skupnega zbirnega sistema za stare baterije za naprave;
- zbirna mesta proizvajalca (če ni član skupnega zbirnega sistema).

Te izjave veljajo samo za akumulatorje in baterije, ki so kupljene v Evropski uniji in za katere velja evropska Direktiva 2006/66/ES. V državah izven Evropske unije lahko veljajo drugačna določila za odstranjevanje akumulatorjev in baterij.

14 INFORMACIJE O IZJAVI O SKLADNOSTI

S polno odgovornostjo s to izjavo potrjujemo, da izdelek v obliki, ki se prodaja na trgu, ustreza zahtevam usklajenih direktiv EU, varnostnih standardov EU in specifičnih standardov, ki veljajo za ta izdelek. Izjava o skladnosti je del navodil za uporabo in je priložena stroju.

Garancija preneha veljati, če:

- so bili izvedeni samovoljni poskusi popravila,
- so bile izvedene samovoljne tehnične spremembe,
- naprava ni bila uporabljena v skladu z namenom uporabe.

PRIJEVOD ORIGINALNIH UPUTA ZA UPORABU

Sadržaj

1	Informacije o Uputama za uporabu	50
1.1	Simboli na naslovnoj stranici	50
1.2	Objašnjenja oznaka i signalnih riječi..	50
2	Opis proizvoda	50
2.1	Namjenska uporaba.....	50
2.2	Pregled proizvoda (01)	51
3	Sigurnosne napomene	51
4	Raspakiranje akumulatora	52
5	Bluetooth bežični modul i aplikacija AL-KO inTOUCH.....	52
6	Uspostavljanje Bluetooth veze s aplikacijom AL- KO inTOUCH	52
7	Određivanje razine napunjenosti baterije.	52
8	Punjenje baterije	53
9	Pomoć u slučaju smetnji	53
10	Transport.....	54
11	Skladištenje akumulatora	54
12	Zbrinjavanje.....	54
13	Korisnička služba/Servis	55
14	Podaci o izvaji o sukladnosti	55
15	Jamstvo.....	55

1 INFORMACIJE O UPUTAMA ZA UPORABU

- Kod njemačke verzije radi se o originalnim uputama za uporabu. Sve ostale jezične verzije prijevodi su originalnih uputa za uporabu.
- Ove Upute za uporabu držite na lako dostupnom mjestu kako bi vam bile pri ruci kada vam zatrebaju informacije o uređaju.
- Uređaj prosljeđujte drugim osobama samo s ovim Uputama za uporabu.
- Pročitajte i slijedite sigurnosne napomene i upozorenja iz ovih Uputa za uporabu.



Verbalni žig i logotipovi Bluetooth® registrirani su zaštitni znakovi tvrtke Bluetooth SIG Inc. Svaka upotreba ovih znakova od strane tvrtke AL-KO Geräte GmbH je licencirana. Ostali zaštitni znakovi i trgovački nazivi pripadaju njihovim vlasnicima.

1.1 Simboli na naslovnoj stranici

Simbol	Značenje
	Prije prvog korištenja obavezno pažljivo pročitajte ove Upute za uporabu. To je preduvjet sigurnog rada i rukovanja bez smetnji.
	Upute za uporabu
	Oprezno rukujte litij-ionskim punjivim baterijama! Posebice napomene o transportu, skladištenju i zbrinjavanju koje se navode u ovim Uputama za uporabu!

1.2 Objasnjenja oznaka i signalnih riječi

⚠ OPASNOST! Pokazuje neposrednu opasnost koja – ako se ne izbjegne – uzrokuje smrt ili tešku ozljedu.

⚠ UPOZORENJE! Pokazuje potencijalnu opasnost koja bi – ako se ne izbjegne – mogla uzrokovati smrt ili tešku ozljedu.

⚠ OPREZ! Pokazuje potencijalnu opasnost koja bi – ako se ne izbjegne – mogla uzrokovati manju ili umjerenu ozljedu.

⚠ POZOR! Pokazuje situaciju koja bi – ako se ne izbjegne – mogla uzrokovati materijalnu štetu.

ℹ NAPOMENA Posebne napomene za bolju razumljivost i rukovanje.

2 OPIS PROIZVODA

2.1 Namjenska uporaba

Punjiva baterija B800 Li namijenjena je za pogon AL-KO uređaja iz serije „Energy Flex 36 V“. Za upotrebu ove baterije za sljedeće uređaje potre-

ban je baterijski remen AL-KO 36 V s adapterom BBA 40 (artikl br. 113786):

- Akumulatorski višenamjenski alat MT 40 (art. br. 113611)
- Akumulatorska lančana pila CS 4030 (art. br. 113616)

Akumulatorski bacač snijega ST 4048 kompatibilan je s ovom baterijom iz godine proizvodnje 2023. Ova punjiva baterija se ne može upotrebljavati za bacače snijega koji su proizvedeni prije 2023.

Punjiva baterija je isključivo namijenjena uporabi u vrtlarstvu i za hobije, no nije profesionalni uređaj. Ne može se upotrebljavati u okruženjima u kojima postoji opasnost od eksplozije i požara.

Punjiva baterija se smije puniti samo AL-KO punjačima C200 Li (114018) i C130 Li (113281).

Nepravilna je svaka druga uporaba koja odstupa od uporabe koja se navodi u ovim uputama.

⚠ OPASNOST! Opasnost od eksplozija i požara! Osobe smrtno stradaju ili zadobiju teške ozljede kada punjiva baterija eksplodira, jer je radila u okruženju u kojem postoji opasnost od eksplozije i požara.

- Bateriju nemojte pogoniti u eksplozivnom okruženju.
- Ne bacajte bateriju u otvoreni plamen.

⚠ OPASNOST! Opasnost od požara i strujnih udara! Može doći do smrtonosnih posljedica ili teških ozljeda ako punjiva baterija zbog kratkog spoja uzrokuje požar jer je bio izložen vodi i vlazi.

- Bateriju ne izlažite vodi i vlazi.

2.2 Pregled proizvoda (01)

Br.	Dio
1	Tipka za određivanje razine napunjenosti i aktivaciju Bluetootha
Prikaz razine napunjenosti, koji se sastoji od:	
2	■ LED (2)
3	■ LED (3)
4	■ LED (4)
5	LED za prikaz pogreški (5)
6	Vodilice i kontakti baterije

3 SIGURNOSNE NAPOMENE

Ovaj odlomak navodi sve temeljne sigurnosne napomene i upozorenja koja se moraju uzeti u obzir prilikom korištenja akumulatora. Pročitajte napomene!

- Akumulator koristite samo u skladu s namjenom, odnosno s uređajima AL-KO na akumulatorski pogon. Akumulator puniti samo predviđenim punjačem.
- Novi akumulator otpakirajte iz originalne ambalaže neposredno prije njegova korištenja.
- Akumulator potpuno napunite prije prve uporabe i pritom uvijek koristite navedeni punjač. Uvijek se pridržavajte navedenih Uputa za uporabu akumulatora.
- Upotrijebite samo originalne akumulatore i punjače tvrtke AL-KO.
- Akumulator nemojte pogoniti u okruženju u kojem može doći do eksplozije ili požara.
- Akumulator ne izlažite vodi i vlazi kada se ne koristi na uređaju.
- Zaštitite akumulator od visoke topline, ulja i vatre kako se ne bi oštetio i kako ne bi mogle izaći pare i tekućina elektrolita.
- Nemojte udarati ni bacati akumulator.
- Akumulator nemojte koristiti kada je zaprljan ili mokar. Prije uporabe očistite i osušite akumulator suhom i čistom krpom.
- Napunjeni i nekoristeni akumulator držite podalje od metalnih predmeta kako se ne bi premostili kontakti (npr. uredske spojnice, kovanice, ključevi, čavli, vijci). Zbog kratkog spoja može doći do opekline ili vatre.
- Akumulator nemojte otvarati, rastavljati ni smanjivati. Postoji opasnost od strujnog udara i kratkog spoja.
- Kod nepravilnog korištenja i oštećenog akumulatora može doći do propuštanja para i tekućine elektrolita. Prostoriju dovoljno prozračite, a u slučaju tegoba posjetite liječnika. U slučaju kontakta s tekućinom elektrolita, potpuno je uklonite vodom i odmah temeljito isperite oči. Zatim posjetite liječnika.
- Ovaj akumulator ne smiju koristiti neovlaštene osobe, odnosno, one ga smiju koristiti ako ih nadzire osoba koja se brine za njihovu sigurnost ili ako prime upute o načinu korištenja. Neovlaštene osobe su npr.:
 - osobe (uključujući djecu) s ograničenim fizičkim, osjetilnim ili duševnim sposobnostima

- osobe koje nemaju iskustva i/ili ne znaju dovoljno o akumulatoru.
- Djeca moraju biti pod nadzorom i treba im zabraniti da se igraju akumulatorom.
- Akumulator nemojte ostaviti trajno unutar punjača. Kod dugotrajnog skladištenja izvadite akumulator iz punjača.
- Izvadite akumulator iz pogođenih uređaja ako se ne koriste.
- Nekorišteni akumulator osušite i držite na zatvorenom mjestu. Zaštitite ga od vrućine i izravnog sunčevog zračenja. Neovlaštene osobe i djeca ne smiju imati pristup akumulatoru.

4 RASPAKIRANJE AKUMULATORA

Novi akumulator raspakirajte iz originalne ambalaže neposredno prije njegovog korištenja.

5 BLUETOOTH BEŽIČNI MODUL I APLIKACIJA AL-KO INTOUCH

Punjiva baterija je opremljena Bluetooth radio modulom. To omogućuje bežično spajanje baterije na mobilni uređaj (pametni telefon, tablet) za prikaz razine napunjenosti.

NAPOMENA Mobilni uređaj za korištenje aplikacije treba biti povezan s internetom.

Aplikacija AL-KO inTOUCH je za uređaje sa sustavom Android dostupna u trgovini Google Play, a za uređaje sa sustavom iOS u trgovini Apple App Store:



Nakon instaliranja aplikacije, najprije se morate prijaviti ili registrirati. Zatim slijedite upute „korak po korak“.

Aplikacija nudi širok raspon funkcija kao što su npr.

- primanje push obavijesti o razini napunjenosti i važnim informacijama o proizvodu,
- tehnički podaci baterije,
- registriranje proizvoda.

NAPOMENA Ažuriranja za aplikaciju AL-KO inTOUCH provode se automatski putem interneta (FOTA: Firmwareupdate Over The Air).

6 USPOSTAVLJANJE BLUETOOTH VEZE S APLIKACIJOM AL-KO INTOUCH

1. Pripremanje pametnog telefona:
 - Instalirajte aplikaciju „AL-KO inTOUCH Smart Garden“.
 - Pokrenite aplikaciju.
2. Pritisnite tipku za aktiviranje Bluetootha (01/1) na bateriji kako biste omogućili Bluetooth.
 - Svijetli LED prikaz razine napunjenosti.
 - Bluetooth signal je aktivan 120 sekundi.
3. U programu pomoći za postavljanje aplikacije:
 - Dodajte novi uređaj pritiskom na simbol „+“.
 - Skenirajte natpisnu pločicu baterije.
 - Potvrdite pronađeni uređaj ili ručno dodajte podatke o uređaju.
 - Pokrenite „Postavljanje Smart Connecta“ za uspostavljanje Bluetooth veze.
 - Nastavite slijediti upute „korak po korak“ u aplikaciji.
4. Ponovite postupak ako se nakon 120 sekundi ne može uspostaviti veza s aplikacijom AL-KO inTOUCH.

7 ODREĐIVANJE RAZINE NAPUNJENOSTI BATERIJE

Na bateriji se nalazi tipka za određivanje razine napunjenosti (01/1) i LED svjetla (01/2, 01/3, 01/4) za prikaz razine napunjenosti.

1. Pritisnite gumb za određivanje razine napunjenosti (01/1).
 - Indikatori razine napunjenosti svijetle ovisno o razini napunjenosti baterije.
2. Očitajte razinu napunjenosti prema uputama iz poglavlja „Indikatori razine napunjenosti na bateriji“.

Indikatori razine napunjenosti na punjivoj bateriji (01)

LED-lampice	Razina napunjenosti baterije
Svijetle LED (2), (3) i (4).	Punjiva baterija je potpuno napunjena, odnosno 100 %.
Svijetle LED (3) i (4).	Punjiva baterija je napunjena 66 %.

LED-lampice	Razina napunjenosti baterije
LED (4) svijetli.	Punjiva baterija je napunjena 33 %.
LED (5) svijetli.	Punjiva baterija nije ispravna.
LED (5) treperi.	Punjiva baterija je pregrijana.

8 PUNJENJE BATERIJE

Punjenje baterije opisano je u uputama za uporabu 443551 „Dvostruki punjač C200 Li“ i 441633 „Punjač C130 Li“.

9 POMOĆ U SLUČAJU SMETNJI

i NAPOMENA U uputi za uporabu akumulatora opisana je provjera razine napunjenosti.

i NAPOMENA Kod smetnji koje nisu navedene u ovoj tablici ili koje ne možete ukloniti sami, obratite se našoj servisnoj službi.

Pojavila se pogreška	Prikazi	Mogući uzrok	Rješenje
Punjiva baterija se ne puni.	LED na punjaču za lijevi ili desni utor za bateriju trajno svijetli crveno.	Istekao je vijek trajanja baterije.	Zamijenite bateriju. Upotrebjavajte samo originalni pribor proizvođača.
		Punjiva baterija nije do kraja gurnuta u punjač.	Bateriju gurnite do kraja u punjač.
		Utični kontakti baterije ili punjača su zaprljani.	Izvcite mrežni utikač i suhom krpom očistite utične kontakte. Ako se greška i dalje pojavljuje, obratite se servisu kod proizvođača.
		Punjiva baterija ili punjač u kvaru.	Zamijenite bateriju ili punjač. Upotrebjavajte samo originalni pribor proizvođača.
	LED na punjaču za lijevi ili desni utor za bateriju treperi crveno.	Punjiva baterija ili punjač su pregrijani.	Izvcite mrežni utikač i bateriju i pričekajte da se punjač rashladi. Ventilacijske otvore punjača držite slobodne.
	LED za mrežni napon na punjaču nije aktivan.	Nema mrežnog napona.	Ukopčajte mrežni utikač odnosno provjerite postoji li mrežni napon.
Punjiva baterija je izvađena iz punjača i nije napunjena.	Na bateriji na prikazu razine napunjenosti: Svijetli crveno LED svjetlo.	Punjiva baterija nije ispravna.	Zamijenite bateriju. Upotrebjavajte samo originalni pribor proizvođača.

10 TRANSPORT

f NAPOMENA Pohranjena ukupna energija baterije je preko 100 Wh! Uzmite u obzir sljedeće upute za transport!

Litij-ionska baterija podliježe zahtjevima zakona o opasnom teretu. Privatni korisnik može bateriju prevoziti po javnoj prometnici bez dodatnih zahtjeva. Bateriju transportirajte samo ako je neoštećena. Pritom bateriju treba zaštititi od kontakta s drugim predmetima, kratkog spoja i nehotičnog proklizavanja. Kod slanja putem drugog poduzeća (primjerice, špedicije ili zračnim transportom) treba uzeti u obzir posebne zahtjeve i oznaku.

Ovdje je kod pripreme za slanje potrebno angažirati stručnjaka za opasni teret. Bateriju šaljite samo ako je kućište neoštećeno. Zalijepite otvorene kontakte i bateriju zapakirajte tako da se ne može pomikati unutar ambalaže.

Uvažite i eventualne dodatne nacionalne propise.

11 SKLADIŠTENJE AKUMULATORA

⚠ OPASNOST! Opasnost od eksplozija i požara! Osobe smrtno stradaju ili zadobiju teške ozljede kada akumulator eksplodira jer se nalazio ispred otvorenog plamena ili izvora topline.

- Akumulator čuvajte na hladnom i suhom mjestu, no ne ispred otvorenog plamena ili izvora topline.

f NAPOMENA Akumulator je kod punjenja u punjaču zaštićen od prepunjavanja automatskim prepoznavanjem razine napunjenosti i zbog toga neko vrijeme može ostati u punjaču, ali ne trajno.

- Akumulator čuvajte na suhom mjestu zaštićenom od smrzavanja pri okolnoj temperaturi između 0 °C i +25 °C uz razinu napunjenosti od oko 40 – 60 %.
- Dodatno punite akumulator nakon otprilike 3 mjeseca.

12 ZBRINJAVANJE

Napomene o zakonu za električne i elektroničke uređaje



- Električni i elektronički stari uređaji ne smiju se bacati u kućni otpad, nego ih treba predati na zasebnu obradu i zbrinjavanje!
- Stare baterije ili akumulatori koji nisu fiksno ugrađeni u stari uređaj, moraju se izvaditi pri-

je predaje! Njihovo zbrinjavanje regulira se putem zakona o baterijama.

- Vlasnike ili korisnike električnih ili elektroničkih uređaja zakon obvezuje na povrat.
- Krajnji korisnik snosi vlastitu odgovornost za brisanje osobnih podataka navedenih na starom uređaju koji se zbrinjava u otpad!

Simbol prekrížene kante za smeće znači da se električni i elektronički uređaji ne smiju zbrinjavati putem kućnog otpada.

Električni i elektronički uređaji mogu se besplatno predati na sljedećim mjestima:

- javna, zakonski definirana mjesta za zbrinjavanje ili prikupljanje otpada (npr. komunalne službe)
- prodavaonice električnih uređaja (stacionarna ili internetska), dok god se trgovca obvezuje za povrat ili je ta usluga dobrovoljno ponudena.

Ove izjave vrijede samo za uređaje koji se instaliraju i prodaju u zemljama Europske unije i na koje se primjenjuje europska direktiva 2012/19/EU. U zemljama izvan Europske unije mogu se primjenjivati neke druge odredbe za zbrinjavanje električnih i elektroničkih starih uređaja.

Napomene zakona o baterijama (BattG)



- Stare baterije i akumulatori ne smiju se bacati u kućni otpad, nego ih treba predati na zasebnu obradu i zbrinjavanje!
- Radi sigurnog vađenja baterija ili akumulatora iz električnog uređaja te informiranja o njihovom tipu ili kemijskom sustavu, uzmite u obzir sljedeće podatke navedene u uputama za uporabu i montažu.
- Vlasnike ili korisnike baterija ili akumulatora zakon obvezuje na povrat. Povrat se ograničava na predaju količina uobičajenih za domaćinstva.

Stare baterije mogu sadržavati opasne tvari ili teške metale koji mogu štetiti okolišu i zdravlju ljudi. Reciklaža starih baterija i iskorištenje njihovih resursa doprinose zaštiti tih dvaju važnih elemenata.

Simbol prekrížene kante za smeće znači da se baterije i akumulatori ne smiju zbrinjavati putem kućnog otpada.

Oznaka Hg, Cd ili Pb ispod kante za smeće označava sljedeće:

- Hg: baterija sadrži preko 0,0005% žive
- Cd: baterija sadrži preko 0,002% kadmija

- Pb: baterija sadrži preko 0,004% olova
- Akumulatori i baterije mogu se besplatno predati na sljedećim mjestima:
- javna, zakonski definirana mjesta za zbrinjavanje ili prikupljanje otpada (npr. komunalne službe)
 - prodavaonice baterija i akumulatora
 - mjesta povrata u sklopu zajedničkog sustava povrata starih baterija za uređaje

13 KORISNIČKA SLUŽBA/SERVIS

Kod pitanja o jamstvu, popravku ili zamjenskim dijelovima obratite se obližnjoj servisnoj službi tvrtke AL-KO. One su navedene na internetskoj stranici:

www.alko-garden.com/service-contacts

Za više informacija o rezervnim dijelovima posjetite:

www.alko-garden.com/spareparts

15 JAMSTVO

Možebitne greške u materijalu ili proizvodnji na uređaju uklonit ćemo tijekom zakonskoga roka zastare za jamstvo na nedostatke prema vlastitom izboru popravljanjem ili zamjenskom dostavom. Rok zastare određuje se prema pravu države u kojoj je uređaj kupljen.

Naša jamstvena izjava vrijedi samo u slučaju:

- poštivanja ovih Uputa za uporabu
- namjenskog rukovanja
- uporabe originalnih rezervnih dijelova

Jamstvo prestaje vrijediti u slučaju:

- samovoljnih pokušaja popravaka
- samovoljnih tehničkih izmjena
- nenamjenske uporabe

Jamstvo ne obuhvaća:

- oštećenja laka koja proizlaze iz normalnog trošenja
- potrošne dijelove koji su na kartici zamjenskih dijelova označeni okvirom xxxxxx (x)

Jamstveni rok počinje teći s datumom kupnje od strane prvog krajnjeg korisnika. Mjerodavan je datum na računu. Obratite se svom trgovcu ili najbližoj ovlaštenoj servisnoj službi zajedno s ovom jamstvenom izjavom i originalnim računom. Ova izjava ne utječe na zakonska prava koja kupac ima prema prodavaču u slučaju nedostataka.

- mjesto povrata proizvođača (ako nije član zajedničkog sustava povrata)

Ove izjave vrijede samo za akumulatore i baterije koji se prodaju u zemljama Europske unije i na koje se primjenjuje europska direktiva 2006/66/EZ. U zemljama izvan Europske unije mogu se primjenjivati neke druge odredbe za zbrinjavanje akumulatora i baterija.

14 PODACI O IZJAVI O SUKLADNOSTI

Uz potpunu odgovornost, ovime izjavljujemo da ovaj proizvod u obliku u kojem je zastupljen na tržištu ispunjava zahtjeve harmoniziranih EU-direktiva, sigurnosne standarde EU-a i standarde specifične za proizvod. Izjava o sukladnosti dio je uputa za uporabu i priložena je uz stroj.

ПРЕВОД ОРИГИНАЛНОГ УПУТСТВА ЗА РАД

Садржај

1	Информације о Упутствима за употребу.....	56
1.1	Симболи на насловној страни	56
1.2	Објашњења ознака и сигналних речи.....	56
2	Опис производа	57
2.1	Наменска употреба	57
2.2	Преглед производа (01).....	57
3	Безбедносне напомене	57
4	Отпакивање акумулатора	58
5	Бежични Bluetooth модул и апликација AL-KO inTOUCH.....	58
6	Успостављање Bluetooth везе са апликацијом AL- KO inTOUCH.....	58
7	Одређивање нивоа напуњености акумулатора.....	59
8	Напунити батерију.....	59
9	Помоћ у случају сметњи	59
10	Транспорт.....	60
11	Складиштење акумулатора	60
12	Одлагање.....	60
13	Служба за кориснике/Сервис	61
14	Информације о изјаве о усклађености .	61
15	Гаранција	62

1 ИНФОРМАЦИЈЕ О УПУТСТВИМА ЗА УПОТРЕБУ

- Код немачке верзије се ради о оригиналном упутству за употребу. Верзије на свим осталим језицима су преводи оригиналног упутства за употребу.
- Ова упутства за употребу држите на лако доступном месту да би вам увек била при руци када будете требали одређене информације о уређају.
- Уређај предајте новом власнику само са Упутством за употребу.

- Прочитајте и следите све безбедносне и упозоравајуће напомене из овог упутства за употребу.



Напис Bluetooth® и логотипи су регистровани робни жигови Bluetooth SIG Inc. Било каква употреба ових жигова од стране AL-KO Geräte GmbH је лиценцирана. Остали робни жигови и робне марке припадају њиховим респективним власницима.

1.1 Симболи на насловној страни

Симбол	Значење
	Пре првог коришћења обавезно пажљиво прочитајте ова Упутства за употребу. То је услов за безбедан рад и неометано руковање.
	Упутство за употребу
	Опрезно руковати литиј-иоонским акумулаторима! Посебно пазите на напомене за транспорт, складиштење и бацање у отпад из ових упутстава за употребу!

1.2 Објашњења ознака и сигналних речи

⚠ ОПАСНОСТ! Указује на непосредну опасност која ће – ако се не избегне – изазвати смрт или тешку повреду.

⚠ УПОЗОРЕЊЕ! Указује на потенцијалну опасност која би – ако се не избегне – могла изазвати смрт или тешку повреду.

⚠ ОПРЕЗ! Указује на потенцијалну опасност која би – ако се не избегне – могла изазвати мале или блаже повреде.

⚠ ПАЖЊА! Указује на ситуацију која би – ако се не избегне – могла проузроковати материјалну штету.

ℹ НАПОМЕНА Посебне напомене за боље разумевање и руковање.

2 ОПИС ПРОИЗВОДА

2.1 Наменска употреба

Акумулатор В800 Li предвиђен је да погони AL-KO уређаје серије "Energy Flex 36 V". Да бисте могли да користите овај акумулатор, за следеће уређаје је потребан AL-KO 36 V акумулаторски појас са адаптером ВВА 40 (бр. арт. 113786):

- Акумулаторски Multitool MT 40 (бр. арт. 113611)
- Акумулаторска ланчана тестера CS 4030 (бр. арт. 113616)

Акумулаторска фреза за снег ST 4048 је од године производње 2023. компатибилна са овим акумулатором. За фрезе за снег, које су произведене пре 2023. године, овај акумулатор не може да се користи.

Акумулатор је искључиво намењен употреби у вртларству и за хобије, али не и за професионалну употребу. Не може се користити у окружењима у којима постоји опасност од експлозије и пожара.

Акумулатор сме да се пуни само пуњачима AL-KO C200 Li (114018) и C130 Li (113281).

Свака друга употреба која одступа од наведене сматра се ненаменском.

⚠ ОПАСНОСТ! Опасност од експлозија и пожара! Особе смртно страдају или задобију тешке повреде када акумулатор експлодира јер је радио у окружењу у ком постоји опасност од експлозије и пожара.

- Акумулатор немојте покретати у експлозивном окружењу.
- Не бацајте акумулатор у отворени пламен.

⚠ ОПАСНОСТ! Опасност од пожара и струјних удара! Може да дође до смртоносних последица или тешких повреда када акумулатор због кратког споја проузрокује пожар јер је био изложен води и влази.

- Акумулатор немојте да излажете води или влази.

2.2 Преглед производа (01)

Бр.	Саставни део
1	Тастер за израчунавање стања напуњености и за активацију Bluetooth-а

Бр.	Саставни део
Приказ стања напуњености, који се састоји од:	
2	■ ЛЕД (2)
3	■ ЛЕД (3)
4	■ ЛЕД (4)
5	ЛЕД-а за приказ грешке (5)
6	Шине и контакти акумулатора

3 БЕЗБЕДНОСНЕ НАПОМЕНЕ

Овај део наводи све основне безбедносне напомене у упозорења која се могу узети у обзир приликом коришћења акумулатора. Прочитајте смернице!

- Акумулатор користите само за предвиђену намену, тј. за акумулаторски погоњене AL-KO уређаје. Акумулатор пуните само предвиђеним пуњачем.
- Нови акумулатор отпакујте из оригиналне амбалаже непосредно пре коришћења.
- Акумулатор напуните пре прве употребе и за тај задатак увек користите предвиђени пуњач. Увек се придржавајте наведених Упутстава за употребу акумулатора.
- Употребите само оригиналне акумулаторе и пуњаче произвођача AL-KO.
- Акумулатор немојте покретати у окружењу у ком може да дође до експлозије или пожара.
- Акумулатор не излажите води и влази када се не користи на уређају.
- Заштитите акумулатор од високе топлоте, уља и ватре како се не би оштетио и како не би дошло до пропуштања пара и течног електролита.
- Немојте ударати ни бацати акумулатор.
- Акумулатор немојте користити када је прљав или мокар. Пре употребе очистите и осушите акумулатор сувом и чистом крпом.
- Напуњени и некоришћени акумулатор држите даље од металних предмета да се не би премостили контакти (нпр. спајалице за хартију, кованице, кључеви, ексери, завртњи). Због кратког споја може да дође до опекотина или пожара.

- Акумулатор немојте отварати, растављати ни смањивати његове димензије. Постоји опасност од струјног удара и кратког споја.
- Код неправилног коришћења или оштећеног акумулатора може да дође до пропуштања пара и течности електролита. Довољно проветрите просторију и у случају тегоба потражите лекара. У случају контакта са течним електролитом темељито сперите електролит и одмах темељито исперите очи. Затим посетите лекара.
- Овај акумулатор не смеју да користе неовлашћена лица, осим ако их надзире лице које је одговорно за њихову безбедност или ако приме упутства о начину коришћења акумулатора. Неовлашћене особе су нпр.:
 - лица (укључујући децу) са ограниченим физичким, сензорним или душевним способностима
 - лица које немају искуства и/или не поседују знање о акумулатору.
- Деца морају да буду под сталним надзором и треба им забранити да се играју акумулатором.
- Акумулатор немојте оставити трајно унутар пуњача. Код дуготрајног складиштења извадите акумулатор из пуњача.
- Извадите акумулатор из погоњених уређаја ако се не користе.
- Некоришћени акумулатор осушите и држите на затвореном месту. Заштитите га од врућине и директне сунчеве радијације. Неовлашћена лица и деца не смеју имати приступ акумулатору.

4 ОТПАКИВАЊЕ АКУМУЛАТОРА

Нови акумулатор отпакујте из оригиналне амбалаже непосредно пре његовог коришћења.

5 БЕЖИЧНИ BLUETOOTH МОДУЛ И АПЛИКАЦИЈА AL-KO INTOUCH

Акумулатор је опремљен бежичним Bluetooth модулом. Он омогућава бежично повезивање акумулатора са мобилним уређајем (паметни телефон, таблет) за приказ стања напуњености.

И НАПОМЕНА Мобилном уређају је за коришћење апликације потребна интернет веза.

Апликација AL-KO inTOUCH је доступна за уређаје на бази Android-а у Google Play Store-у и за уређаје на бази iOS-а у Apple App Store-у:



Након инсталације апликације морате се прво пријавити или регистровати. Затим пратите упутство "корак-по-корак".

Апликација нуди бројне функције, као нпр.

- Пријем Push обавештења о стању напуњености и важним информацијама о производу,
- Технички подаци о акумулатору,
- Регистрација производа.

И НАПОМЕНА Ажурирања за апликацију AL-KO inTOUCH се врше аутоматски преко интернета (FOTA: Firmwareupdate Over The Air).

6 УСПОСТАВЉАЊЕ BLUETOOTH ВЕЗЕ СА АПЛИКАЦИЈОМ AL-KO INTOUCH

1. Припрема паметног телефона:
 - Инсталирајте апликацију „AL-KO inTOUCH Smart Garden“.
 - Покрените апликацију.
2. Притисните тастер за активацију Bluetooth-а (01/1) на акумулатору, да бисте активирали Bluetooth.
 - ЛЕД-ови приказа стања напуњености се пале.
 - Bluetooth сигнал је активан 120 секунди.
3. У асистенту за уређивање апликације:
 - Додајте нови уређај додиривањем симбола "+".
 - Скенирајте типску плочицу акумулатора.
 - Потврдите пронађени уређај или ручно додајте податке уређају.
 - Покрените "Инсталирај Smart-Connect", да бисте инсталирали Bluetooth везу.
 - Даље следите упутство "корак-по-корак" у апликацији.

4. Поновите поступак, ако се после 120 секунди не може успоставити веза са апликацијом AL-KO iNTOUCH.

7 ОДРЕЂИВАЊЕ НИВОА НАПУЊЕНОСТИ АКУМУЛАТОРА

На акумулатору се налази тастер за одређивање стања напуњености (01/1) и ЛЕД-ови (01/2, 01/3, 01/4) за приказ стања напуњености.

- Притисните тастер за одређивање стања напуњености (01/1).
 - Прикази статуса пуњења светле у зависности од статуса пуњења батерије.
- Ишчитајте ниво напуњености према упутствима из поглавља "Индикатори нивоа напуњености на акумулатору".

Прикази стања напуњености на акумулатору (01)

ЛЕД-ови	Ниво напуњености акумулатора
Светле ЛЕД-ови (2), (3) и (4).	Акумулатор је пун, тј. 100%.
Светле ЛЕД-ови (3) и (4).	Акумулатор је напуњен 66%.
ЛЕД (4) светли.	Акумулатор је напуњен 33%.
ЛЕД (5) светли.	Акумулатор је неисправан.
ЛЕД (5) трепери.	Акумулатор је прегрејан.

8 НАПУНИТИ БАТЕРИЈУ

Пуњење акумулатора је описано у упутствима за употребу 443551 "Двоструки пуњач С200 Li" и 441633 „Пуњач С130 Li“.

9 ПОМОЋ У СЛУЧАЈУ СМЕТЊИ

И НАПОМЕНА У упутству за употребу акумулатора је описано утврђивање напуњености.

И НАПОМЕНА Код сметњи које нису наведене у овој табели или које не можете да отклоните сами, се обратите нашој служби за кориснике.

Грешка која се јавља	Индикатори	Могући узрок	Решење
Акумулатор се не пуни.	ЛЕД на пуњачу за лево или десно удубљење за акумулатор трајно светли црвено.	Истекао је век трајања акумулатора.	Заменити акумулатор. Употребите само оригинални прибор произвођача.
		Акумулатор није до краја гурнут у пуњач.	Акумулатор гурнути у пуњач до краја.
		Запрљани утични контакти акумулатора или пуњача.	Извући утикач електричне мреже и очистити утичне контакте сувом крпом. Ако се проблем не може решити, обратите се сервису произвођача.
		Акумулатор или пуњач у квару.	Замените акумулатор или пуњач. Употребите само оригинални прибор произвођача.

Грешка која се јавља	Индикатори	Могући узрок	Решење
	ЛЕД на пуњачу за лево или десно удубљење за акумулатор трепери црвено.	Акумулатор или пуњач прегрејан.	Извући утикач електричне мреже и акумулатор и сачекати се пуњач расхлади. Вентилационе отворе пуњача држати без препрека.
	ЛЕД за напон мреже на пуњачу није активан.	Нема напона електричне мреже.	Утакнути мрежни утикач или проверити да ли постоји напон електричне мреже.
Акумулатор је извађен из пуњача и није напуњен.	На акумулатору на индикатору стања напуњености: Светли црвени ЛЕД.	Акумулатор је неисправан.	Заменили акумулатор. Употребите само оригинални прибор произвођача.

10 ТРАНСПОРТ

И НАПОМЕНА Ускладиштена укупна енергија акумулатора је преко 100 Вт! Узмите у обзир следећа упутства за транспорт!

Литијум-јонски акумулатор подлеже захтевима закона о опасном терету. Приватни корисник може превозити акумулатор на цести без додатних захтева. Акумулатор превозите само ако је неоштећен. Притом акумулатор треба заштитити од контакта са другим предметима, кратког споја и изненадног проклизивања. Код слања преко треће стране (нпр. шпедиција или ваздушни транспорт) треба узети у обзир специјалне захтеве и ознаку.

Овде се код припреме за слање мора ангажовати стручно лице за руковање опасним теретом. Акумулатор шаљите само ако је његово кућиште неоштећено. Залепите отворене контакте и запакујте акумулатор тако да се не може померати унутар амбалаже. Уважите и евентуалне додатне националне прописе.

11 СКЛАДИШТЕЊЕ АКУМУЛАТОРА

ОПАСНОСТ! Опасност од експлозија и пожара! Лица могу да се убију или тешко повреде, ако батерија експлодира, јер је била ускладиштена испред отвореног пламена или извора топлоте.

- Батерију чувајте на хладном и сувом месту, свакако не испред отвореног пламена или извора топлоте.

И НАПОМЕНА Акумулатор је код пуњења у пуњачу заштићен од препуњавања аутоматским детектором нивоа напуњености и зато неко време може остати у пуњачу, али не трајно.

- Акумулатор чувајте на сувом месту заштићеном од смрзавања на околној температури између 0 °C и +25 °C и на нивоу пуњења од око 40 – 60%.
- Додатно пуните акумулатор након отприлике. 3 месеца.

12 ОДЛАГАЊЕ

Напомене у вези са законом о електричним и електронским уређајима



- Стари електрични и електронски уређаји не треба да се бацају са кућним смећем, већ треба да се подвргну одвајању и сортирању одн. рециклажу!
- Старе батерије или акумулатори који нису фиксно уграђени у стари уређај, пре предаје морају да се изваде! Њихово одлагање на отпад је регулисано законом о батеријама.
- Власник одн.корисник електричних и електронских уређаја су по истеку њиховог века употребе законски обавезни да их врате.

- Крајњи корисник сноси одговорност за брисање својих личних података из старог уређаја који треба да се одложи на отпад!

Симбол прецртане канте за отпатке значи да стари електрични и електронски уређаји не смеју да се одлажу заједно са кућним смећем.

Стари електрични и електронски уређаји бесплатно могу да се предају на следећим местима:

- Јавна места за одлагање отпада одн. његово прикупљање (нпр. комунална стоваришта)
- Продајна места за електричне уређаје (стационарна и на интернету), уколико су трговци обавезни да прихвате враћени производ или ако добровољно нуде такву услугу.

Ове изјаве важе само за уређаје који се уграђују и продају у земљама Европске уније и на које се примењује европска директива 2012/19/EУ. У земљама изван Европске уније могу се примењивати неке друге одредбе за одлагање старих електричних и електронских уређаја.

Напомене у вези са законом о батеријама (BattG)



- Старе батерије и акумулатори не треба да се бацају са кућним смећем, већ треба да се подвргну одвајању и сортирању одн. рециклирању!
- У сврху безбедног вађења батерија и акумулатора из електричног уређаја и ради информација о њиховом типу одн. хемијском систему, водите рачуна о осталим подацима у упутству за употребу одн. монтажу.

13 СЛУЖБА ЗА КОРИСНИКЕ/СЕРВИС

Код питања у вези са гаранцијом, поправком или резервним деловима се обратите нашем најближем AL-KO сервису. Њега ћете наћи на интернету под следећом адресом:

www.alko-garden.com/service-contacts

Додатне информације о резервним деловима можете да пронађете на:

www.alko-garden.com/spareparts

- Власник одн. корисник батерија и акумулатора су по истеку њиховог века употребе законски обавезни да их врате. Враћање је ограничено на предају количина уобичајених за домаћинство.

Старе батерије могу да садрже штетне материје или тешке метале, који би могли да нашкоде животной средини или здрављу. Прерада старих батерија и коришћење у њима садржаних ресурса доприноси заштити ова два драгоцене ресурса.

Симбол прецртане канте за отпатке значи да батерије и акумулатори не смеју да се одлажу заједно са кућним смећем.

Ако се осим тога испод канте за смеће налазе ознаке Hg, Cd или Pb, онда то означава следеће:

- Hg: Батерија садржи више од 0,0005 % живе
- Cd: Батерија садржи више од 0,002 % кадмијума
- Pb: Батерија садржи више од 0,004 % олова

Акумулатори и батерије бесплатно могу да се предају на следећим местима:

- Јавна места за одлагање отпада одн. његово прикупљање (нпр. комунална стоваришта)
- Продајна места за батерије и акумулаторе
- Места за враћање батерија и акумулатора
- Место враћања код произвођача (ако није члан заједничког система враћања)

Ове изјаве важе само за акумулаторе и батерије који се продају у земљама Европске уније и на које се примењује европска директива 2006/66/EЗ. У земљама изван Европске уније могу се примењивати неке друге одредбе за одлагање акумулатора и батерија.

14 ИНФОРМАЦИЈЕ О ИЗЈАВЕ О УСКЛАЂЕНОСТИ

Овим под пуном одговорношћу изјављујемо, да овај производ у облику којим се продаје на тржишту испуњава захтеве хармонизованих ЕУ-директива, безбедносних стандарда ЕУ и стандарда који су специфични за овај производ. Изјава о усклађености је део упутства за употребу и приложена је машини.

15 ГАРАНЦИЈА

Евентуалне грешке у материјалу или производњи на уређају поправићемо за време законског рока застаре права на гаранцију за недостатке према сопственом избору поправљањем или заменом. Рок застаре одређује се према праву државе у којој је уређај купљен.

Наша гарантна изјава важи само у случају:

- примене ових Упутстава за употребу
- сврсисходног коришћења
- употребе оригиналних резервних делова

Гаранција престаје да важи у случају:

- самоиницијативних покушаја поправки
- самоиницијативних техничких измена
- ненаменског коришћења

Гаранција не обухвата:

- оштећења лака која се свODE на нормално трошење
- потрошне делове који су на картици резервних делова означени рамом

Гарантни рок почиње да тече од датума куповине од стране првог крајњег корисника.

Меродаван је датум на рачуну. Са овом изјавом о гаранцији и оригиналним рачуном обратите се продавцу или најближој овлашћеној сервисној радионици. Овом изјавом се не мењају законска права која купац има према продавцу у случају недостатка.

TŁUMACZENIE ORYGINALNEJ INSTRUKCJI OBSŁUGI

Spis treści

1	Informacje dotyczące niniejszej instrukcji obsługi.....	63
1.1	Symbole na stronie tytułowej.....	63
1.2	Objaśnienia rysunkowe i słowa ostrzegawcze.....	63
2	Opis produktu.....	64
2.1	Użytkowanie zgodne z przeznaczeniem.....	64
2.2	Widok ogólny produktu (01).....	64
3	Zasady bezpieczeństwa.....	64
4	Rozpakowanie akumulatora.....	65
5	Moduł bezprzewodowy Bluetooth i aplikacja AL-KO inTOUCH.....	65
6	Nawiązane połączenia Bluetooth z aplikacją AL-KO inTOUCH.....	65
7	Ustalanie stanu naładowania akumulatora.....	66
8	Ładowanie akumulatora.....	66
9	Pomoc w przypadku usterek.....	66
10	Transport.....	67
11	Składowanie akumulatorów.....	67
12	Utylizacja.....	68
13	Obsługa klienta/Serwis.....	69
14	Informacja o deklaracji zgodności.....	69
15	Gwarancja.....	69

1 INFORMACJE DOTYCZĄCE NINIEJSZEJ INSTRUKCJI OBSŁUGI

- Wersja niemieckojęzyczna jest oryginalną instrukcją obsługi. Wszystkie pozostałe wersje językowe są tłumaczeniami oryginalnej instrukcji obsługi.
- Poniższa instrukcja obsługi winna być przechowywana zawsze w sposób umożliwiający jej wykorzystanie w celu uzyskania informacji dotyczących urządzenia.
- Urządzenie może być przekazywane wyłącznie wraz z instrukcją obsługi.

- Należy stosować się do wskazówek dot. bezpieczeństwa i wskazówek ostrzegawczych zawartych w niniejszej instrukcji obsługi.



Znak słowny Bluetooth® i logo są zastrzeżonymi znakami towarowymi firmy Bluetooth SIG Inc. Jakikolwiek użycie tych znaków przez AL-KO Geräte GmbH jest objęte licencją. Inne znaki towarowe i nazwy handlowe należą do ich odpowiednich właścicieli.

1.1 Symbole na stronie tytułowej

Symbol	Znaczenie
	Przed uruchomieniem należy dokładnie przeczytać niniejszą instrukcję obsługi. Jest to konieczne dla zapewnienia bezusterkowej pracy i bezpiecznej obsługi.
	Instrukcja obsługi
	Akumulatory litowo-jonowe obsługiwać ze szczególną ostrożnością! W szczególności przestrzegać wskazówek dotyczących transportu, składowania i utylizacji zawartych w niniejszej instrukcji obsługi!

1.2 Objasnienia rysunkowe i słowa ostrzegawcze

⚠ NIEBEZPIECZEŃSTWO! Oznacza niebezpieczeństwo prowadzące do śmierci lub ciężkich obrażeń ciała.

⚠ OSTRZEŻENIE! Oznacza potencjalne niebezpieczeństwo mogące prowadzić do śmierci lub ciężkich obrażeń ciała.

⚠ OSTROŻNIE! Oznacza potencjalne niebezpieczeństwo mogące prowadzić do średnich lub lekkich obrażeń ciała.

⚠ UWAGA! Oznacza potencjalne niebezpieczeństwo mogące prowadzić do szkód rzeczowych.

ℹ WSKAZÓWKA Szczególne wskazówki ułatwiające zrozumienie instrukcji i obsługi.

2 OPIS PRODUKTU

2.1 Użytkowanie zgodne z przeznaczeniem

Akumulator B800 Li przeznaczony jest do obsługi urządzeń AL-KO z serii „Energy Flex 36 V”. Aby móc użytkować ten akumulator, jest potrzebny dla następujących urządzeń AL-KO pas akumulatora 36 V z adapterem BBA 40 (nr art. 113786):

- Urządzenie wielofunkcyjne akumulatorowe MT 40 (nr art. 113611)
- Piła łańcuchowa akumulatorowa CS 4030 (nr art. 113616)

Odśnieżarka akumulatorowa ST 4048 jest kompatybilna od roku produkcji 2023 z tym akumulatorem. Do odśnieżarek akumulatorowych, które zostały wyprodukowane wcześniej niż w 2023 roku, akumulator ten nie nadaje się do użytku.

Akumulator jest przeznaczony wyłącznie do zastosowania w ogrodnictwie i hobbistycznego. Akumulator nie jest przewidziany do zastosowania profesjonalnego. Akumulator nie jest przeznaczony do eksploatacji w miejscach zagrożonych wybuchem lub pożarem.

Akumulator powinien być ładowany tylko przy użyciu ładowarek C200 Li (114018) i C130 Li (113281) firmy AL-KO.

Wszelkie inne zastosowanie jest uważane za niezgodne z przeznaczeniem.

⚠ NIEBEZPIECZEŃSTWO! Zagrożenie wybuchem i pożarem! Wybuch akumulatora w wyniku użytkowania w strefie zagrożenia wybuchem i pożarem grozi śmiercią lub ciężkimi obrażeniami ciała.

- Nie wolno użytkować akumulatora w strefach zagrożenia wybuchem.
- Nie wolno wrzucać akumulatora do otwartego ognia.

⚠ NIEBEZPIECZEŃSTWO! Zagrożenie pożarem i porażeniem elektrycznym! Wystąpienie w akumulatorze zwarcia w wyniku wystawienia go na działanie wody i wilgoci może spowodować wybuch pożaru, a w konsekwencji śmierć lub ciężkie obrażenia ciała.

- Nie wolno wystawiać akumulatora na działanie wilgoci i wody.

2.2 Widok ogólny produktu (01)

Nr	Element
1	Przycisk do określania stanu naładowania i aktywacji Bluetooth

Nr	Element
Wskaźnik stanu naładowania, składający się z:	
2	■ diody LED (2)
3	■ diody LED (3)
4	■ diody LED (4)
5	diody LED do wskazania błędu (5)
6	Szyny i styki akumulatora

3 ZASADY BEZPIECZEŃSTWA

Rozdział ten zawiera wszystkie, podstawowe wskazówki dotyczące bezpieczeństwa oraz wskazówki ostrzegawcze, istotne w trakcie eksploatacji akumulatora. Należy koniecznie zapoznać się z treścią tych wskazówek!

- Akumulator wolno stosować wyłącznie zgodnie z jego przeznaczeniem, tzn. do zasilania akumulatorowych urządzeń firmy AL-KO. Ładuj akumulatory wyłącznie w przeznaczonych do nich ładowarkach.
- Wyjąć akumulator z oryginalnego opakowania bezpośrednio przed rozpoczęciem eksploatacji.
- Przed pierwszym zastosowaniem całkowicie naładować akumulator. Zawsze stosować odpowiedni typ ładowarki. Zawsze stosować się do danych i wymagań zamieszczonych w instrukcji obsługi.
- Stosować wyłącznie oryginalne akumulatory i ładowarki firmy AL-KO.
- Nie użytkować akumulatora w strefach zagrożenia wybuchem i pożarem.
- W trakcie eksploatacji nie wystawiać akumulatora na działanie wilgoci i wody.
- W celu uniknięcia wystąpienia uszkodzeń oraz wydostania się oparów i elektrolitu chronić akumulator przed wysoką temperaturą, olejem i ogniem.
- Nie uderzać ani nie rzucać akumulatorem.
- Nie użytkować zabrudzonego lub mokrego akumulatora. Przed rozpoczęciem pracy oczyścić akumulator za pomocą suchej, czystej tkaniny.
- Naładowane i nieużywane akumulatory chronić przed kontaktem z metalowymi przedmiotami w celu uniknięcia zwarcia styków (np. poprzez zetknięcie ze zszywkami biurowymi, monetami, kluczami, igłami, śrubami). Zwarcie może spowodować oparzenia lub pożar.

- Nie otwierać, nie demontować ani nie rozdrabniać akumulatora. Zachodzi niebezpieczeństwo porażenia elektrycznego i zwarcia.
- Nieprawidłowa eksploatacja i eksploatacja uszkodzonego akumulatora może spowodować powstanie dużej ilości oparów i wydostawanie się elektrolitu. Przewietrzyć dostatecznie pomieszczenie i w przypadku dolegliwości udać się do lekarza.
W przypadku kontaktu z elektrolitem dokładnie go spłukać i niezwłocznie przepłukać oczy. Następnie skontaktować się z lekarzem.

- Ten akumulator nie może być używany przez osoby nieupoważnione. Nie dotyczy to sytuacji, gdy osoby takie są nadzorowane przez osobę odpowiedzialną za ich bezpieczeństwo lub otrzymały od niej instrukcje dotyczące prawidłowej eksploatacji akumulatora. Osobami nieupoważnionymi są m.in.:

- osoby (także dzieci) o ograniczonych możliwościach fizycznych lub umysłowych,
- osoby bez odpowiedniego doświadczenia i/lub wiedzy o akumulatorach.

- Wykorzystywanie akumulatora przez dzieci do zabawy musi być wykluczone poprzez ich poinstruowanie i zapewnienie odpowiedniej opieki.
- Nie zostawiać akumulatora w ładowarce przez długi czas. W przypadku długiego składowania wyjąć akumulator z ładowarki.
- Jeśli urządzenie nie będzie używane przez dłuższy czas, wyjąć z niego akumulator.
- Akumulatory, które nie są eksploatowane, należy magazynować w suchym i zamkniętym miejscu. Chronić urządzenie przed wysoką temperaturą i bezpośrednim promieniowaniem słonecznym. Dzieci lub osoby nieuprawnione nie mogą mieć dostępu do akumulatora.

4 ROZPAKOWANIE AKUMULATORA

Wyjąć akumulator z oryginalnego opakowania bezpośrednio przed rozpoczęciem użytkowania.

5 MODUŁ BEZPRZEWODOWY BLUETOOTH I APLIKACJA AL-KO INTOUCH

Akumulator jest wyposażony w moduł radiowy Bluetooth. Umożliwia on bezprzewodowe połączenie akumulatora z urządzeniem mobilnym

(smartfonem, tabletem) w celu wskazania stanu naładowania akumulatora.

WSKAZÓWKA Urządzenie mobilne wymaga połączenia internetowego do korzystania z aplikacji.

Aplikacja AL-KO inTOUCH jest dostępna dla urządzeń z systemem Android w sklepie Google Play Store oraz dla urządzeń z systemem iOS w sklepie Apple App Store:



Po zainstalowaniu aplikacji należy się najpierw zalogować lub zarejestrować. Następnie należy postępować „krok po kroku” zgodnie z instrukcją. Aplikacja oferuje różnorodne funkcje, takie jak np.

- odbiór powiadomień push o stanie naładowania i o ważnych informacjach o produkcie,
- dane techniczne dotyczące akumulatora,
- rejestracja produktu.

WSKAZÓWKA Aktualizacje aplikacji AL-KO inTOUCH są instalowane automatycznie przez Internet (FOTA: Firmwareupdate Over The Air – aktualizacja oprogramowania sprzętowego przez Internet).

6 NAWIĄZANE POŁĄCZENIA BLUETOOTH Z APLIKACJĄ AL-KO INTOUCH

1. Przygotować smartfon:
 - Zainstalować aplikację „AL-KO inTOUCH Smart Garden”.
 - Uruchomić aplikację.
2. Wcisnąć przycisk aktywujący Bluetooth (01/1) na akumulatorze, aby aktywować Bluetooth.
 - Zapalają się diody LED wskaźnika stanu naładowania.
 - Sygnał Bluetooth jest aktywny przez 120 sekund.
3. W kreatorze konfiguracji aplikacji:
 - Dodać nowe urządzenie, dotykając ikony „+”.
 - Zeskanować tabliczkę znamionową akumulatora.
 - Potwierdzić znalezione urządzenie lub ręcznie dodać informacje o urządzeniu.

- Uruchomić „Konfigurację Smart Connect”, aby nawiązać połączenie Bluetooth.
 - Dalej postępować w aplikacji „krok po kroku” zgodnie z instrukcją.
4. Powtórzyć procedurę, jeśli po 120 sekundach nie można nawiązać połączenia z aplikacją AL-KO inTOUCH.

7 USTALANIE STANU NAŁADOWANIA AKUMULATORA

Na akumulatorze znajduje się przycisk do ustalenia stanu naładowania (01/1) i diody LED (01/2, 01/3, 01/4) jako wskaźnik stanu naładowania.

1. Wcisnąć przycisk do ustalania stanu naładowania (01/1).
 - Wskaźniki stanu naładowania świecą się w zależności od stanu naładowania akumulatora.
2. Odczytać stan naładowania akumulatora, patrz rozdział „Wskaźniki stanu naładowania”.

9 POMOC W PRZYPADKU USTEREK

Wskazówka Sposób określania stanu naładowania jest opisany w instrukcji obsługi akumulatora.

Błędy i usterki	Wskaźniki	Możliwa przyczyna	Rozwiązanie
Akumulator nie jest ładowany.	Dioda LED na ładowarce dla lewego lub prawego schowka na akumulator świeci ciągłym czerwonym światłem.	Upłynął czas eksploatacji akumulatora.	Wymienić akumulator. Używać tylko oryginalnych akcesoriów producenta urządzenia.
		Akumulator nie jest prawidłowo zamontowany do ładowarki.	Prawidłowo wsunąć akumulator do ładowarki.
		Styki akumulatora lub ładowarki są zanieczyszczone.	Wyciągnąć wtyczkę zasilania i oczyścić styki suchą tkaniną. W przypadku ponownego pojawienia się tego błędu, odpowiedzialności producenta skontaktować się z serwisem producenta.

Wskaźniki stanu naładowania akumulatora (01)

Diody LED	Stan naładowania akumulatora
Świecą diody LED (2), (3) i (4).	Akumulator jest całkowicie naładowany, tzn. w 100%.
Świecą diody LED (3) i (4).	Akumulator jest naładowany na poziomie 66%.
Świeci dioda LED (4).	Akumulator jest naładowany na poziomie 33%.
Świeci dioda LED (5).	Akumulator jest niesprawny.
Miga dioda LED (5).	Akumulator jest przeegrzany.

8 ŁADOWANIE AKUMULATORA

Ładowanie akumulatora jest opisane w instrukcjach obsługi 443551 „Podwójna ładowarka C200 Li” i 441633 „Ładowarka C130 Li”.

Wskazówka W przypadku zakłóceń, które nie zostały wymienione w tej tabeli, lub takich, których nie można usunąć we własnym zakresie, należy skontaktować się z naszym działem obsługi klienta.

Błędy i usterki	Wskaźniki	Możliwa przyczyna	Rozwiązanie
		Uszkodzenie akumulatora lub ładowarki.	Wymienić akumulator lub ładowarkę. Używać tylko oryginalnych akcesoriów producenta urządzenia.
	Dioda LED na ładowarce dla lewego lub prawego schowka na akumulator miga czerwonym światłem.	Zbyt wysoka temperatura akumulatora lub ładowarki.	Wyciągnąć wtyczkę zasilania i odczekać do schłodzenia się akumulatora i ładowarki. Zapewnić drożność szczelin wentylacyjnych ładowarki.
	Dioda LED dla zasilania na ładowarce nie jest aktywna.	Brak zasilania.	Ponownie włożyć wtyczkę zasilania lub sprawdzić, czy zasilanie jest obecne.
Po wyjęciu z ładowarki akumulator jest wyczerpany.	Na akumulatorze na wskaźniku stanu naładowania: Świeci się czerwona dioda LED.	Akumulator niesprawny.	Wymienić akumulator. Używać tylko oryginalnych akcesoriów producenta urządzenia.

10 TRANSPORT

Wskazówka Całkowita ilość zmagazynowanej energii akumulatora wynosi ponad 100 Wh! Zastosować się do treści poniższych wskazań dotyczących transportu!

Akumulator litowo-jonowy podlega przepisom dotyczącym substancji niebezpiecznych. Akumulator może być przewożony po drogach publicznych przez osoby prywatne bez konieczności podejmowania szczególnych kroków. Transportowanie jest dopuszczalne tylko wtedy, gdy akumulator nie jest uszkodzony. W trakcie transportu akumulator musi być zabezpieczony przed kontaktem z innymi przedmiotami, zwarciem oraz samoczynnym przesunięciem. W przypadku przesyłki z zaangażowaniem innych podmiotów (np. logistyka lub transport lotniczy), konieczne jest zastosowanie się do odpowiednich wymagań zamieszczonych na opakowaniu.

Przygotowanie przesyłki musi odbyć się z zaangażowaniem specjalisty ds. logistyki. Akumulatory mogą być przesyłane wyłącznie wtedy, gdy ich obudowa nie jest uszkodzona. Zakleić otwarte styki i tak zapakować akumulator, aby nie mógł on poruszać się wewnątrz opakowania.

Zastosować się do ewentualnie obowiązujących przepisów krajowych.

11 SKŁADOWANIE AKUMULATORÓW

Ważne! **NIEBEZPIECZEŃSTWO! Zagrożenie wybuchem i pożarem!** Wybuch akumulatora w wyniku wystawienia na działanie ognia lub zetknięcia się ze źródłem wysokiej temperatury grozi śmiercią lub ciężkimi obrażeniami ciała.

- Akumulatory należy składować w chłodnym i suchym miejscu, z dala od otwartych płomieni lub źródeł wysokiej temperatury.

Wskazówka W związku z zastosowaniem funkcji automatycznego rozpoznawania stanu naładowania, umieszczony w ładowarce akumulator jest zabezpieczony przed przeładowaniem. W związku z tym, możliwe jest jego pozostawienie w ładowarce przez pewien okres czasu. Czas ten nie może być zbyt długi.

- Akumulator należy przechowywać w suchym, chronionym od mrozu miejscu w temperaturze otoczenia od 0°C do +25°C przy stanie naładowania od ok. 40% do 60%.
- Akumulator należy doładowywać co około 3 miesiące.

12 UTYLIZACJA

Wskazówki dotyczące ustawy o zużytych sprzęcie elektrycznym i elektronicznym



- Zużyte urządzenia elektryczne i elektroniczne nie mogą być utylizowane z odpadami z gospodarstwa domowego, lecz należy przekazać je do osobnej zbiórki lub utylizacji.
- Zużyte baterie lub akumulatory, które nie są na stałe wbudowane w zużytych urządzeniach, należy wyciągnąć przed oddaniem urządzenia! Ich utylizacja jest regulowana przez ustawę o zużytych bateriach.
- Właściciele lub użytkownicy urządzeń elektrycznych i elektronicznych są prawnie zobowiązani do ich oddania po zużyciu.
- Użytkownik końcowy odpowiada za usunięcie danych osobowych z utylizowanego urządzenia!

Symbol przekreślonego pojemnika na odpady oznacza, że zużyte urządzenia elektryczne i elektroniczne nie mogą być utylizowane razem z odpadami z gospodarstwa domowego.

Zużyte urządzenia elektryczne i elektroniczne można nieodpłatnie oddać w następujących punktach zbiórki:

- publiczne punkty utylizacji lub zbiórki odpadów (np. komunalne punkty składowania odpadów);
- punkty sprzedaży urządzeń elektrycznych (stacjonarne i online), o ile sprzedawcy są zobowiązani do odbioru lub oferują tę usługę dobrowolnie.

Wszystkie powyższe zasady obowiązują wyłącznie w odniesieniu do urządzeń sprzedawanych i instalowanych na terenie Unii Europejskiej i objętych dyrektywą 2012/19/UE. W krajach nienależących do Unii Europejskiej obowiązywać mogą inne przepisy dotyczące utylizacji urządzeń elektrycznych i elektronicznych.

Wskazówki dotyczące ustawy o zużytych bateriach (BattG)



- Zużyte baterie i akumulatory nie mogą być utylizowane z odpadami z gospodarstwa domowego, lecz należy przekazać je do osobnej zbiórki lub utylizacji.

- Informacje na temat bezpiecznego wyciągnięcia baterii lub akumulatorów z urządzenia elektrycznego oraz informacje na temat ich typu lub systemu chemicznego są zawarte w odpowiedniej instrukcji obsługi lub montażu.
- Właściciele lub użytkownicy baterii i akumulatorów są prawnie zobowiązani do ich oddania po zużyciu. Zwrot ogranicza się do przekazania standardowych ilości występujących w gospodarstwach domowych.

Zużyte baterie mogą zawierać szkodliwe substancje lub metale ciężkie, które mogą powodować poważne szkody dla środowiska naturalnego i zdrowia. Recykling zużytych baterii i wykorzystanie zawartych w nich zasobów przyczynia się do ochrony tych obu ważnych dóbr.

Symbol przekreślonego pojemnika na odpady oznacza, że zużyte baterie i akumulatory nie mogą być utylizowane razem z odpadami z gospodarstwa domowego.

Jeżeli pod symbolem pojemnika na odpady znajdują się dodatkowo oznaczenia Hg, Cd lub Pb, oznacza to:

- Hg: Bateria zawiera więcej niż 0,0005% rtęci
- Cd: Bateria zawiera więcej niż 0,002% kadmu
- Pb: Bateria zawiera więcej niż 0,004% ołowiu

Zużyte akumulatory i baterie można nieodpłatnie oddać w następujących punktach zbiórki:

- publiczne punkty utylizacji lub zbiórki odpadów (np. komunalne punkty składowania odpadów);
- punkty sprzedaży baterii i akumulatorów;
- punkty odbioru zużytych akumulatorów i baterii;
- punkt odbioru producenta (jeżeli nie należy on do systemu odbioru zużytych akumulatorów i baterii).

Wszystkie powyższe zasady obowiązują wyłącznie w odniesieniu do akumulatorów i baterii sprzedawanych na terenie Unii Europejskiej i objętych dyrektywą 2006/66/WE. W krajach nienależących do Unii Europejskiej obowiązywać mogą inne przepisy dotyczące utylizacji akumulatorów i baterii.

13 OBSŁUGA KLIENTA/SERWIS

Wszelkie pytania dotyczące gwarancji, naprawy lub części zamiennych należy kierować do najbliższego punktu serwisowego AL-KO. Można go znaleźć w następującej witrynie internetowej:

www.alko-garden.com/service-contacts

Więcej informacji na temat części wymiennych jest dostępnych pod adresem:

www.alko-garden.com/spareparts

15 GWARANCJA

Ewentualne wady materiałowe lub produkcyjne w urządzeniu usuwamy przed upływem ustawowego okresu przedawnienia roszczeń z tytułu rękojmi za wady fizyczne, dokonując wedle naszego uznania naprawy lub wymiany produktu. Okres przedawnienia ustalany jest zgodnie z prawem obowiązującym w kraju, w którym produkt został zakupiony.

Gwarancja obowiązuje tylko w przypadku:

- zastosowania się do treści niniejszej instrukcji obsługi
- prawidłowego postępowania,
- stosowania oryginalnych części zamiennych.

Gwarancja wygasa w przypadku:

- samodzielnych prób naprawy,
- samodzielnych zmian technicznych,
- zastosowania niezgodnie z przeznaczeniem.

Gwarancja nie obejmuje:

- uszkodzeń lakieru spowodowanych zwykłym zużyciem
- części zużywalnych, oznaczonych na wykazie części zamiennych ramką [xxxxxx (x)].

Okres gwarancji rozpoczyna się od momentu nabycia przez pierwszego użytkownika końcowego. Decydujące znaczenie ma tutaj data dokumentu zakupu. Należy zwrócić się do dystrybutora lub najbliższego autoryzowanego punktu serwisowego, przedkładając niniejszą deklarację gwarancyjną oraz dowód zakupu. Niniejsza deklaracja nie narusza ustawowych roszczeń nabywcy w stosunku do sprzedawcy z tytułu wad.

PŘEKLAD ORIGINÁLNÍHO NÁVODU K POUŽITÍ

Obsah

1	K tomuto návodu k použití.....	70
1.1	Symbole na titulní straně	70
1.2	Vysvětlení symbolů a signálních slov	70
2	Popis výrobku.....	71
2.1	Použití v souladu s určeným účelem	71
2.2	Přehled výrobku (01)	71
3	Bezpečnostní pokyny	71
4	Vybalení akumulátoru	72
5	Rádiový modul Bluetooth a aplikace AL-KO inTOUCH.....	72
6	Vytvoření spojení Bluetooth s aplikací AL-KO inTOUCH.....	72
7	Zjištění stavu nabití akumulátoru	72
8	Nabití akumulátoru	73
9	Pomoc při poruchách	73
10	Přeprava.....	74
11	Skladování akumulátoru.....	74
12	Likvidace	74
13	Zákaznický servis/servis	75
14	Informace k prohlášení o shodě.....	75
15	Záruka.....	75

1 K TOMUTO NÁVODU K POUŽITÍ

- U německé verze se jedná o originální návod k použití. Všechny ostatní jazykové verze jsou překlady originálního návodu k použití.
- Uchovávejte tento návod k použití vždy tak, abyste si ho mohli přečíst, když budete potřebovat informace o přístroji.
- Přístroj předávejte dalším osobám společně s tímto návodem k použití.
- Přečtěte si a dodržujte bezpečnostní pokyny a varování uvedená v tomto návodu k použití.



Slovní označení a loga Bluetooth® jsou registrované obchodní značky Bluetooth SIG Inc. Každé použití těchto značek je licencováno společnostmi AL-KO Geräte GmbH. Ostatní ochranné známky a obchodní názvy patří příslušným vlastníkům.

1.1 Symbole na titulní straně

Symbol	Význam
	Před uvedením do provozu si bezpečnostně pečlivě přečtěte tento návod k použití. To je předpokladem bezpečné práce a bezproblémové manipulace.
	Návod k použití
	S akumulátory Li-Ion zacházejte opatrně! Obzvláště dodržujte pokyny k přepravě, skladování a likvidaci, které jsou vedené v tomto návodu k použití!

1.2 Vysvětlení symbolů a signálních slov

⚠ NEBEZPEČÍ! Označuje bezprostředně hrožící nebezpečnou situaci, která – pokud se jí nevyhnete – má za následek smrt nebo vážné zranění.

⚠ VÝSTRAHA! Označuje možnou nebezpečnou situaci, která – pokud se jí nevyhnete – může mít za následek smrt nebo vážné zranění.

⚠ OPATRNĚ! Označuje možnou nebezpečnou situaci, která by mohla mít za následek menší nebo středně těžké zranění, pokud se jí nevyhnete.

⚠ POZOR! Označuje situaci, která by mohla mít za následek věcné škody, pokud se jí nevyhnete.

ℹ UPOZORNĚNÍ Speciální pokyny pro lepší srozumitelnost a manipulaci.

2 POPIS VÝROBKU

2.1 Použití v souladu s určeným účelem

Akumulátor B800 Li je určen k provozu přístrojů AL-KO řady „Energy Flex 36 V“. K používání tohoto akumulátoru je pro následující přístroje potřebný bederní pás na akumulátor s adaptérem BBA 40 36 V AL-KO (obj. č. 113786):

- Akumulátorový základní přístroj Multitool MT 40 (obj. č. 113611)
- Akumulátorová řetězová pila CS 4030 (obj. č. 113616)

Akumulátorová sněhová fréza ST 4048 je od roku výroby 2023 kompatibilní s tímto akumulátorem. Pro sněhové frézy, které byly vyrobeny před rokem 2023, nelze tento akumulátor použít.

Akumulátor je určen výhradně pro použití v zahradě a domácnosti, nikoliv pro profesionální použití. Nelze jej používat v prostředí s nebezpečím výbuchu a vzniku požáru.

Akumulátor může být nabíjen jen nabíječkami AL-KO C200 Li (114018) a C130 Li (113281).

Jiné než v tomto dokumentu uvedené použití nebo použití nad možnosti výrobku je považováno za použití v rozporu se stanoveným účelem.

⚠ NEBEZPEČÍ! Nebezpečí výbuchu a požáru! Osoby budou usmrčeny nebo těžce zraněny, jestliže akumulátor vybuchne, protože byl provozován v prostředí s nebezpečím výbuchu a vznikem požáru.

- Neprovazujte akumulátor ve výbušném prostředí.
- Nevhazujte akumulátor do ohně.

⚠ NEBEZPEČÍ! Nebezpečí požáru a úrazu elektrickým proudem! Osoby mohou být usmrčeny nebo těžce zraněny, jestliže akumulátor způsobí následkem zkratu požár, protože byl vystaven vlhkosti a moku.

- Nevystavujte akumulátor vlhkosti a moku.

2.2 Přehled výrobku (01)

Č.	Součást
1	Tlačítko pro zjištění stavu nabití a aktivaci Bluetooth
Ukazatel stavu nabití se skládá z:	
2	■ LED (2)
3	■ LED (3)
4	■ LED (4)

Č.	Součást
5	LED k zobrazení chyb (5)
6	Vodiče a kontakty akumulátoru

3 BEZPEČNOSTNÍ POKYNY

Tento odstavec obsahuje všechny základní bezpečnostní pokyny a varování, které je třeba dodržovat při používání akumulátoru. Přečtěte si tyto pokyny!

- Akumulátor používejte pouze tak, jak bylo zamýšleno, to znamená pro výrobky společnosti AL-KO s akumulátorovým napájením. Nabíjejte akumulátor pouze pomocí dodané nabíječky.
- Vybalte nový akumulátor z originálního obalu, kdy je třeba jej použít.
- Před prvním použitím akumulátoru plně nabijte a vždy používejte k tomu určenou nabíječku. Vždy následujte informace uvedené v tomto návodu k obsluze pro nabíjení akumulátoru.
- Používejte pouze originální akumulátory a nabíječky společnosti AL-KO.
- Neprovazujte akumulátor v prostředí s nebezpečím výbuchu a vzniku požáru.
- Nevystavujte akumulátor během provozu ve výrobku dešti a vlhkosti.
- Chraňte akumulátor před horkem, olejem a ohněm, aby se nepoškodil a neunikly z něj zplodiny a elektrolyt.
- Akumulátor neporazíte a neházejte s ním.
- Akumulátor nepoužívejte znečištěný nebo mokrá. Vyčistěte akumulátor před použitím čistým suchým hadříkem a ponechte uschnout.
- Nabíť a nepoužívaný akumulátor udržujte v dostatečné vzdálenosti od kovových předmětů, aby nedošlo ke zkratování kontaktů (např. kancelářské spony, mince, klíče, hřebíky, šrouby). Může dojít ke zkratu nebo požáru.
- Akumulátor neotvírejte, nedemontujte anebo nedrťte. To může způsobit úraz elektrickým proudem nebo zkrat.
- Nesprávné použití a poškozené akumulátory mohou způsobit tvorbu výparů a únik elektrolytu. Prostor dostatečně větrejte a v případě obtíží vyhledejte lékaře. Při styku s elektrolytem postiženou část důkladně omyjte a oči okamžitě pořádně vypláchněte. Poté vyhledejte lékaře.

- Tento akumulátor nesmí být používán neoprávněnými osobami, pokud nejsou pod dohledem osoby zodpovědné za jejich bezpečnost, nebo pokud nezískaly instrukce o tom, jak akumulátor používat. Neoprávněné osoby jsou např.:

- osoby (včetně dětí) se sníženými fyzickými, smyslovými nebo duševními schopnostmi
- osoby, které nemají zkušenosti anebo znalosti o akumulátoru.

- Děti musí být pod dozorem a vyškoleny tak, že si nebudou s akumulátorem hrát.
- Akumulátor není trvale v nabíječce. Vyjměte akumulátor pro dlouhodobější skladování z nabíječky.
- Akumulátor vyndejte z výrobku, pokud jej nebudete používat.
- Nepoužívaný výrobek vysušte a uložte v uzamčeném místě. Chraňte před teplem a přímým slunečním zářením. Neoprávněné osoby a děti nesmí mít k akumulátoru přístup.

4 VYBALENÍ AKUMULÁTORU

Vybalte nový akumulátor z originálního obalu pouze tehdy, když jej budete chtít použít.

5 RÁDIOVÝ MODUL BLUETOOTH A APLIKACE AL-KO INTOUCH

Akumulátor je vybaven rádiovým modulem Bluetooth. Ten umožňuje bezdrátové spojení akumulátoru s mobilním zařízením (smartphone, tablet) k zobrazení stavu nabití.

UPOZORNĚNÍ Pro využívání aplikace v mobilním zařízení je zapotřebí internetové připojení.

Aplikace AL-KO inTOUCH je k dostání pro zařízení se systémem Android v Google Play Store a pro zařízení se systémem iOS v Apple App Store:



Po instalaci aplikace se musíte nejdříve přihlásit nebo registrovat. Poté postupujte „krok za krokem“ podle návodu.

Aplikace nabízí různé funkce jako např.

- příjem oznámení o stavu nabití a důležitých produktových informací,
- technické údaje o akumulátoru,
- registrace výrobku.

UPOZORNĚNÍ Aktualizace aplikace AL-KO inTOUCH se provádějí automaticky prostřednictvím internetu (FOTA: Firmwareupdate Over The Air).

6 VYTVOŘENÍ SPOJENÍ BLUETOOTH S APLIKACÍ AL-KO INTOUCH

1. Připravte si smartphone:
 - Nainstalujte aplikaci „AL-KO inTOUCH Smart Garden“.
 - Spusťte aplikaci.
2. K aktivaci Bluetooth stiskněte tlačítko k aktivaci Bluetooth (01/1) na akumulátoru.
 - LED ukazatele stavu nabití se rozsvítí.
 - Signál Bluetooth je aktivní 120 sekund.
3. V průvodci nastavením aplikace:
 - Klepnutím na symbol „+“ přidejte nové zařízení.
 - Naskenujte typový štítek akumulátoru.
 - Potvrďte nalezené zařízení nebo přifaďte údaje o zařízení ručně.
 - K vytvoření spojení Bluetooth spusťte „Nastavit Smart-Connect“.
 - Dále postupujte podle návodu „krok za krokem“ v aplikaci.
4. Postup zopakujte, jestliže nemohlo být po 120 sekundách vytvořeno žádné spojení s aplikací AL-KO inTOUCH.

7 ZJIŠTĚNÍ STAVU NABITÍ AKUMULÁTORU

Na akumulátoru se nachází tlačítko ke zjištění stavu nabití (01/1) a LED (01/2, 01/3, 01/4) k zobrazení stavu nabití.

1. Stiskněte tlačítko ke zjištění stavu nabití (01/1).
 - Ukazatele stavu nabití svítí v závislosti na stavu nabití akumulátoru.
2. Odečtěte stav nabití, viz kapitola „Ukazatele stavu nabití akumulátoru“.

Ukazatele stavu nabití akumulátoru (01)

LED	Stav nabití akumulátoru
LED (2), (3) a (4) svítí.	Akumulátor je plně nabit, tj. na 100 %.
LED (3) a (4) svítí.	Akumulátor je nabitý na 66 %.

LED	Stav nabití akumulátoru
LED (4) svítí.	Akumulátor je nabitý na 33 %.
LED (5) svítí.	Akumulátor je poškozený.
LED (5) bliká.	Akumulátor je přehřátý.

8 NABITÍ AKUMULÁTORU

Nabití akumulátoru je popsáno v návodech k použití 443551 „Dvojitá nabíječka C200 Li“ a 441633 „Nabíječka C130 Li“.

9 POMOC PŘI PORUCHÁCH

UPOZORNĚNÍ V návodu k použití akumulátoru je popsáno stanovení stavu nabití.

UPOZORNĚNÍ V případě poruch, které nejsou v této tabulce uvedené nebo které nemůžete sami odstranit, se obraťte na náš zákaznický servis.

Vzniklá chyba	Zobrazení	Možná příčina	Řešení
Akumulátor se nenabíjí.	LED na nabíječce pro levou nebo pravou přihrádku na akumulátor svítí nepřetržitě červeně.	Životnost akumulátoru skončila.	Vyměňte akumulátor. Používejte pouze originální příslušenství výrobce.
		Akumulátor není zcela zasunut do nabíječky.	Akumulátor zcela zasuňte do nabíječky.
		Zástrčkové kontakty akumulátoru nebo nabíječky znečištěny.	Vytáhněte síťovou zástrčku z elektrické zásuvky a očistěte zástrčkové kontakty suchým hadříkem. Pokud závada stále přetrvává, obraťte se na servisní středisko výrobce.
		Akumulátor nebo nabíječka vykazují vadu.	Akumulátor nebo nabíječku vyměňte. Používejte pouze originální příslušenství výrobce.
	LED na nabíječce pro levou nebo pravou přihrádku na akumulátor bliká červeně.	Akumulátor nebo nabíječka jsou příliš horké.	Vytáhněte síťovou zástrčku z elektrické zásuvky a nechte akumulátor a nabíječku zchladit. Větrací otvory nabíječky udržujte volné.
	LED síťového napětí na nabíječce není aktivní.	Síťové napětí není k dispozici.	Zapojte síťovou zástrčku, popř. zkontrolujte, zda je k dispozici síťové napětí.

Vzniklá chyba	Zobrazení	Možná příčina	Řešení
Akumulátor byl vyjmut z nabíječky a není nabit.	U akumulátoru na ukazateli stavu nabití: Svítí červená LED.	Vadný akumulátor.	Vyměňte akumulátor. Používejte pouze originální příslušenství výrobce.

10 PŘEPRAVA

f UPOZORNĚNÍ Celková uložená energie v akumulátoru činí více než 100 Wh! Dodržujte následující pokyny pro přepravu!

Lithium-iontový akumulátor podléhá požadavkům pro nebezpečné zboží. Soukromí uživatelé smí akumulátor přepravovat po silnicích bez dalších povinností. Přepravujte akumulátor pouze v případě, že není poškozený. Akumulátor musí být během přepravy zajištěn tak, aby nepřišel do styku s ostatními předměty, nedošlo ke zkratu a samovolnému pohybu. Při zasílání prostřednictvím třetích stran (např. spedice nebo letecká přeprava) dodržujte zvláštní ustanovení a značení uvedená na obalu.

V takovém případě je nutné přípravu přepravy konzultovat s odborníkem na nebezpečné zboží. Zasílejte pouze akumulátory, jejichž plášť není poškozený. Obnažené kontakty přelepte a zabalte akumulátor tak, aby se v obalu již nemohl pohybovat.

Dodržujte případné další předpisy dané země.

11 SKLADOVÁNÍ AKUMULÁTORU

⚠ NEBEZPEČÍ! Nebezpečí výbuchu a požáru! Osoby budou usmrceny nebo těžce zraněny, jestliže akumulátor vybuchne, protože byl skladován u otevřeného ohně nebo zdroje tepla.

- Akumulátor skladujte v chladu a suchu, nikdy však ne u otevřeného ohně nebo zdroje tepla.

f UPOZORNĚNÍ Akumulátor je v průběhu nabíjení chráněn vůči přebíjení automatickým rozpoznáním stavu nabití akumulátoru, a může tak určitou dobu zůstat v nabíječce, ne však dlouhodobě.

- Akumulátor skladuje na suchém místě chráněném před mrazem při teplotě okolí mezi 0 °C a +25 °C a nabitý na asi 40–60 %.
- Po cca 3 měsících akumulátor dobijte.

12 LIKVIDACE

Pokyny k zákonu o elektrických a elektronických zařízeních



■ Elektrická a elektronická zařízení nepatří do domácího odpadu, ale odvázejí se k rozřídění, příp. k ekologické likvidaci!

- Staré baterie nebo akumulátory, které nejsou zabudovány do zařízení pevně, je nezbytné před odevzdáním vyjmout! Jejich likvidace se řídí zákonem o bateriích.
- Vlastník, příp. uživatel elektrických a elektronických zařízení mají zákonnou povinnost je po použití vrátit.
- Koncový uživatel je zodpovědný za smazání svých osobních údajů ze starého zařízení určeného k likvidaci!

Symbol přeškrtnutého kontejneru na odpady znamená, že se elektrická a elektronická zařízení nesmí likvidovat prostřednictvím komunálního odpadu.

Elektrická a elektronická zařízení lze bezplatně odevzdat na následujících místech:

- Veřejnoprávní sběrné nebo likvidační stanice (např. komunální sběrné dvory)
- Prodejny elektrospotřebičů (kamenné a online), pokud má obchodník povinnost zpětného odběru, anebo ho nabízí dobrovolně.

Tato prohlášení platí pouze pro zařízení, které jsou instalovány a prodávány v zemích Evropské unie a podléhají Evropské směrnici 2012/19/EU. V zemích mimo Evropskou unii mohou platit odlišná ustanovení o likvidaci elektrických a elektronických zařízení.

Pokyny k zákonu o likvidaci baterií (BattG)



- Staré baterie a akumulátory nepatří do domácího odpadu, ale odvázejí se k rozřídění, příp. k ekologické likvidaci!
- Kvůli bezpečnému vyjmutí baterií nebo akumulátorů z elektropřístroje a pro informace o jeho typu, resp. o chemickém systému dbejte na následující údaje v návodu na použití, příp. montážním návodu.

- Vlastník, příp. uživatel baterií nebo akumulátorů mají zákonnou povinnost je po použití vrátit. Odevzdávání se omezuje na běžné množství v domácnosti.

Staré baterie mohou obsahovat škodliviny nebo těžké kovy, které mohou poškozovat životní prostředí a zdraví. Zuzitkování starých baterií a využití v nich obsažených zdrojů přispívá k ochraně obou těchto důležitých statků.

Symbol přeškrtnutého kontejneru na odpady znamená, že se baterie a akumulátory nesmí likvidovat prostřednictvím komunálního odpadu.

Pokud se pod odpadkovým kontejnerem nacházejí nadto znaky Hg, Cd nebo Pb, označuje se tím následující:

- Hg: Baterie obsahuje víc než 0,0005 % rtuti
- Cd: Baterie obsahuje víc než 0,002 % kadmia

13 ZÁKAZNICKÝ SERVIS/SERVIS

Máte-li nějaké dotazy k záruce, opravě nebo náhradním dílům, obraťte se prosím na nejbližší servis AL-KO. Najdete je na internetu pod následující adresou:

www.alko-garden.com/service-contacts

Další informace k náhradním dílům najdete na:

www.alko-garden.com/spareparts

15 ZÁRUKA

Případné vady na materiálu či výrobní závady na výrobku odstraníme během zákonné lhůty pro reklamaci nedostatků, a to dle našeho uvážení buď opravou, nebo dodáním náhradního výrobku. Lhůta pro reklamaci nedostatků se řídí právními ustanoveními země, ve které byl výrobek zakoupen.

Naše záruka platí jen v následujících případech:

- Dodržujte tento návod k obsluze
- Řádné zacházení
- Použití originálních náhradních dílů

Ze záruky jsou vyloučeny:

- Škody na laku, které jsou způsobeny normálním opotřebením.
- Opotřebované díly, které jsou na kartě náhradních dílů xxxxxx (x) označeny rámečkem.

Záruční doba začíná dnem nákupu prvním koncovým uživatelem. Rozhodující je datum na nákupním dokladu. S tímto záručním listem a originálem nákupního dokladu se obraťte na svého prodejce nebo nejbližší autorizovaný servis pro zákazníky. Zákonné nároky kupujícího na reklamaci nedostatků vůči prodávajícímu zůstávají tímto prohlášením nedotčeny.

- Pb: Baterie obsahuje víc než 0,004 % olova
Baterie a akumulátory lze bezplatně odevzdat na následujících místech:

- Veřejnoprávní sběrné nebo likvidační stanice (např. komunální sběrné dvory)
- Prodejní místa baterií a akumulátorů
- Ve sběrných zařízeních společného systému odběru použitých baterií a nepotřebných zařízení
- Ve sběrných zařízeních výrobce (pokud je členem společného systému zpětného odběru)

Tato prohlášení platí pouze pro baterie a akumulátory, které se prodávají v zemích Evropské unie a podléhají evropské právní směrnici 2006/66/ES. V zemích mimo Evropskou unii mohou platit odlišná ustanovení o likvidaci baterií a akumulátorů.

14 INFORMACE K PROHLÁŠENÍ O SHODĚ

Tímto na vlastní odpovědnost prohlašujeme, že tento výrobek v provedení, které uvádíme na trh, odpovídá požadavkům harmonizovaných směrnic EU, bezpečnostním standardům EU, a standardům specifickým pro daný výrobek. Prohlášení o shodě je součástí návodu k použití a je přiloženo ke stroji.

Záruka zaniká v následujících případech:

- Svévolné pokusy o opravu
- Svévolné technické změny
- Používání v rozporu s určeným účelem

PREKLAD ORIGINÁLNEHO NÁVODU NA POUŽITIE

Obsah

1	O tomto návode na obsluhu.....	76
1.1	Symbole na titulnej strane.....	76
1.2	Vysvetlenie symbolov a signálne slová.....	76
2	Popis výrobku.....	77
2.1	Používanie v súlade s určením.....	77
2.2	Prehľad výrobku (01).....	77
3	Bezpečnostné pokyny.....	77
4	Vybalenie akumulátora.....	78
5	Rádiový modul Bluetooth a aplikácia AL-KO inTOUCH.....	78
6	Vytvorenie spojenia Bluetooth s AL-KO v aplikácii inTOUCH.....	78
7	Určenie stavu nabitia akumulátora.....	78
8	Nabíjanie akumulátora.....	79
9	Pomoc pri poruchách.....	79
10	Preprava.....	80
11	Skladovanie akumulátora.....	80
12	Likvidácia.....	80
13	Zákaznícky servis.....	81
14	Informácie k vyhláseniu o zhode.....	81
15	Záruka.....	81

1 O TOMTO NÁVODE NA OBSLUHU

- U nemeckej verzie sa jedná o originálny návod na použitie. Všetky ostatné jazykové verzie sú preklady originálneho návodu na použitie.
- Návod na obsluhu si uschovajte vždy tak, aby ste si ho mohli prečítať, keď budete potrebovať nejakú informáciu k zariadeniu.
- Zariadenie postupujte ďalším osobám len spolu s týmto návodom na obsluhu.
- Prečítajte si a dbajte na bezpečnostné a výstražné pokyny v tomto návode na obsluhu.



Slovná známka a logá Bluetooth® sú registrované obchodné známky spoločnosti Bluetooth SIG Inc. Akékoľvek použitie týchto známk spoločnosťou AL-KO Geräte GmbH je podložené licenciou. Iné obchodné známky a názvy patria príslušným majiteľom.

1.1 Symbole na titulnej strane

Symbol	Význam
	Je bezpodmienečne potrebné, aby ste si pred uvedením zariadenia do prevádzky starostlivo prečítali tento návod na použitie. Je to predpoklad pre bezpečnú prácu a bezporuchové zaobchádzanie.
	Návod na použitie
	Lítium-iónové batérie likvidujte opatrne! Dodržiavajte najmä pokyny pre dopravu, skladovanie a likvidáciu v tejto príručke!

1.2 Vysvetlenie symbolov a signálne slová

⚠ NEBEZPEČENSTVO! Upozornenie na bezprostredne hroziacu nebezpečnú situáciu, ktorá má – v prípade, že sa jej nepredídne – za následok smrť alebo ťažké zranenie.

⚠ VAROVANIE! Upozornenie na potenciálne hroziacu nebezpečnú situáciu, ktorá by mohla mať – v prípade, že sa jej nepredídne – za následok smrť alebo ťažké zranenie.

⚠ POZOR! Upozornenie na potenciálne hroziacu nebezpečnú situáciu, ktorá by mohla mať – v prípade, že sa jej nepredídne – za následok ľahké alebo stredne ťažké zranenie.

⚠ POZOR! Upozornenie na situáciu, ktorá by mohla mať – v prípade, že sa jej nepredídne – za následok vecné škody.

i UPOZORNENIE Špeciálne pokyny pre lepšiu zrozumiteľnosť a zaobchádzanie.

2 POPIS VÝROBKU

2.1 Používanie v súlade s určením

Akumulátor Akku B800 Li je určený na prevádzku zariadení AL-KO série "Energy Flex 36 V". Aby ste mohli tento akumulátor používať, je pre nasledujúce zariadenia potrebný pás na akumulátor AL-KO 36 V s adaptérom BBA 40 (obj.č. 113786):

- Viacúčelový nástroj na akumulátor MT 40 (obj.č. 113611)
- Akumulátorová reťazová píla CS 4030 (obj.č. 113616)

Akumulátorová snehová fréza ST 4048 je od roku výroby 2023 kompatibilná s týmto akumulátorom. Pre snehové frézy, ktoré boli vyrobené skôr ako v roku 2023, nie je možné použiť tento akumulátor.

Akumulátor je určený výhradne na použitie v záhrade alebo v rámci záubov, nie však na profesionálne použitie. Akumulátor sa nesmie používať v prostrediach s nebezpečenstvom výbuchu a požiaru.

Akumulátor sa smie nabíjať len nabíjačkami AL-KO C200 Li (114018) a C130 Li (113281).

Iné používanie ako tu popísané používanie alebo od toho sa odlišujúce používanie sa považuje za používanie v rozpore s určením.

⚠ NEBEZPEČENSTVO! Nebezpečenstvo výbuchu a požiaru! K usmrteniu alebo vážnemu zraneniu osôb dôjde vtedy, keď akumulátor vybuchne, pretože bol použitý v prostredí s nebezpečenstvom výbuchu a požiaru.

- Akumulátor nepoužívajte v prostrediach s nebezpečenstvom výbuchu.
- Akumulátor nevhadzujte do otvoreného ohňa.

⚠ NEBEZPEČENSTVO! Nebezpečenstvo požiaru a zasiahnutia elektrickým prúdom! K usmrteniu alebo k vážnemu zraneniu osôb môže dôjsť vtedy, keď akumulátor z dôvodu vzniku skratu spôsobí požiar, pretože bol vystavený mokrému a vlhkému prostrediu.

- Akumulátor nevystavujte mokrému a vlhkému prostrediu.

2.2 Prehľad výrobku (01)

Č.	Konštrukčný diel
1	Tlačidlo na zistenie stavu nabitia a aktivovanie Bluetooth
Kontrolka stavu nabitia, ktorá sa skladá z:	

Č.	Konštrukčný diel
2	■ LED (2)
3	■ LED (3)
4	■ LED (4)
5	LED pre zobrazenie chyby (5)
6	Koľajničky a kontakty akumulátora

3 BEZPEČNOSTNÉ POKYNY

Táto časť návodu predstavuje všetky základné bezpečnostné a výstražné pokyny, ktoré musia byť dodržané pri používaní akumulátora. Prečítajte si tieto pokyny!

- Akumulátor používajte len v súlade s určením, tzn. do prístrojov firmy AL-KO, ktoré sú poháňané akumulátorom. Akumulátor nabíjajte len na to určenou nabíjačkou.
- Nový akumulátor vyberte z originálneho balenia až vtedy, keď sa má použiť.
- Pred prvým použitím akumulátor úplne nabite a vždy používajte na to určenú nabíjačku. Vždy dodržiavajte pokyny k nabíjaniu akumulátora uvedené v tomto návode na použitie.
- Používajte iba originálne akumulátory a nabíjačky od firmy AL-KO.
- Nepoužívajte akumulátor v prostrediach s nebezpečenstvom výbuchu a požiaru.
- Pri používaní akumulátora v prístroji nevystavujte akumulátor mokrému a vlhkému prostrediu.
- Chráňte akumulátor pred horúčavou, olejom a ohňom, aby sa nepoškodil a aby z neho nemohli uniknúť pary a elektrolyty.
- Nevystavujte akumulátor nárazom a nehádzte s ním.
- Nepoužívajte znečistený alebo mokrý akumulátor. Pred použitím akumulátor očistite a osušte suchou, čistou handrou.
- Nabitý a nepoužívaný akumulátor chráňte pred stretom s kovovými predmetmi, aby sa neporušili kontakty (napr. kancelárske spinky, mince, kľúče, kince, skrutky). Skrat môže spôsobiť popálenie alebo môže vzniknúť požiar.
- Akumulátor neotvárajte, nerozkladajte ani nerozoberajte. Hrozí nebezpečenstvo zasiahnutia elektrickým prúdom a nebezpečenstvo vzniku skratu.

- Pri nesprávnom používaní a v prípade poškodenia akumulátora z neho môžu uniknúť pary alebo elektrolyt. Priestor dostatočne vyvetrajte a v prípade ťažkostí vyhľadajte lekára. V prípade kontaktu s kvapalinou elektrolytu tento dôkladne umyte a dôkladne si vypláchnite oči. Potom vyhľadajte lekára.
- Nepovolané osoby smú tento akumulátor používať iba v prípade, že sú pod dozorom osoby, ktorá zodpovedá za ich bezpečnosť, alebo ak im táto osoba vysvetlila, ako sa má akumulátor používať. Neoprávnené osoby sú napr.:
 - osoby (vrátane detí) s obmedzenými fyzickými, zmyslovými alebo duševnými schopnosťami
 - osoby, ktoré nemajú s akumulátorom žiadne skúsenosti a/alebo nedisponujú žiadnymi znalosťami o ňom.
- Deti musia byť pod dozorom a musia byť poučené o tom, že akumulátor nie je na hranie.
- Nenechávajúce akumulátor neustále v nabíjačke. Ak si chcete akumulátor na dlhší čas uschovať, vytiahnite ho z nabíjačky.
- Vytiahnite akumulátor z poháňaných prístrojov, ak sa tieto už nebudú nepoužívať.
- Nepoužívaný akumulátor vysušte a uskladnite na zamknutom mieste. Chráňte ho pred horúčavou a priamym slnečným žiarením. Neoprávnené osoby a deti nesmú mať ku akumulátoru prístup.

4 VYBALENIE AKUMULÁTORA

Nový akumulátor vybalte z originálneho balenia až vtedy, keď ho chcete použiť.

5 RÁDIOVÝ MODUL BLUETOOTH A APLIKÁCIA AL-KO INTOUCH

Akumulátor je vybavený rádiovým modulom Bluetooth. Tento umožňuje bezdrôtové spojenie akumulátora s mobilným zariadením (smartfón, tablet) pre zobrazenie stavu nabitia.

I UPOZORNENIE Na používanie aplikácie musí byť mobilný prístroj pripojený na internet.

Aplikáciu AL-KO INTOUCH si môžete stiahnuť z Google Play Store pre prístroje s operačným systémom Android alebo z Apple App Store pre prístroje so systémom iOS.



Po inštalácii aplikácie sa najprv musíte prihlásiť alebo zaregistrovať. Postupujte podľa návodu „Krok za krokom“.

Aplikácia ponúka rôzne funkcie, ako napr.

- príjem push notifikácií o stave nabitia a dôležitých informáciách o výrobku,
- technické údaje o akumulátore,
- registrácia výrobku.

I UPOZORNENIE Aktualizácie aplikácie AL-KO INTOUCH sa vykonávajú automaticky cez internet (FOTA: Firmwareupdate Over The Air).

6 VYTvorenie spojenia Bluetooth s AL-KO v aplikácii INTOUCH

1. Príprava smartfónu:
 - Nainštalujte aplikáciu „AL-KO INTOUCH Smart Garden“.
 - Otvorte aplikáciu.
2. Aby sa aktivovalo Bluetooth, na akumulátore stlačte tlačidlo pre aktivovanie Bluetooth (01/1).
 - LED kontrolky zobrazenia stavu nabitia sa rozsvietia.
 - Signál Bluetooth je aktívny 120 sekúnd.
3. V sprievodoch nastavením aplikácie:
 - Kliknutím na symbol „+“ vložte nové zariadenie.
 - Naskenujte výrobný štítko akumulátora.
 - Nájdené zariadenie potvrdte alebo ručne vložte údaje k zariadeniu.
 - Aby sa vytvorilo spojenie Bluetooth, spustíte „Nastaviť smart pripojenie“.
 - Ďalej pokračujte podľa návodu „Krok za krokom“ v aplikácii.
4. Ak sa po 120 sekundách nepodarilo spojenie s aplikáciou AL-KO INTOUCH, postup opakujte.

7 URČENIE STAVU NABITIA AKUMULÁTORA

Na akumulátore sa nachádza tlačidlo na zistenie stavu nabitia (01/1) a LED kontrolky stavu nabitia (01/2, 01/3, 01/4).

1. Stlačte tlačidlo na zistenie stavu nabitia (01/1).
 - Kontrolky stavu nabitia svietia v závislosti od stavu nabitia akumulátora.
2. Zistíte stav nabitia, pozri časť „Kontrolky stavu nabitia na akumulátore“.

Kontroly stavu nabitia na akumulátore (01)

LED kontroly	Stav nabitia akumulátora
LED (2), (3) a (4) svietia.	Akumulátor je úplne nabitý, tzn. na 100 %.
LED (3) a (4) svietia.	Akumulátor je nabitý na 66 %.
LED (4) svieti.	Akumulátor je nabitý na 33 %.

LED kontroly	Stav nabitia akumulátora
LED (5) svieti.	Akumulátor je poškodený.
LED (5) bliká.	Akumulátor je prehriaty.

8 NABÍJANIE AKUMULÁTORA

Nabíjanie akumulátora je popísané v návodoch na obsluhu 443551 „Dvojité nabíjačka C200 Li“ a 441633 „Nabíjačka C130 Li“.

9 POMOC PRI PORUCHÁCH

! **UPOZORNENIE** V návode na prevádzku akumulátora je popísané ako zistiť stav nabitia.

! **UPOZORNENIE** Pri poruchách, ktoré nie sú uvedené v tejto tabuľke alebo ktoré nemôžete odstrániť sami, sa obráťte na náš zákaznícky servis.

Vzniknutá chyba	Kontroly	Možná príčina	Riešenie
Akumulátor sa nenabíja.	LED kontrolka na nabíjačke pre ľavý a pravý otvor pre akumulátor svieti trvale červenou farbou.	Životnosť akumulátora uplynula.	Vymeňte akumulátor. Používajte len originálne príslušenstvo výrobcu.
		Akumulátor nie je celým objemom vložený do nabíjačky.	Akumulátor vložte celým objemom do nabíjačky.
		Zástrčkové kontakty na akumulátore alebo na nabíjačke sú znečistené.	Vytiahnite sieťovú zástrčku a zástrčkové kontakty očistite suchou handrou. Ak chyba naďalej pretrváva, obráťte sa na servis výrobcu.
		Akumulátor alebo nabíjačka sú pokazené.	Vymeňte akumulátor alebo nabíjačku. Používajte len originálne príslušenstvo výrobcu.
	LED kontrolka na nabíjačke pre ľavý a pravý otvor pre akumulátor bliká červenou farbou.	Akumulátor alebo nabíjačka sú príliš horúce.	Vytiahnite sieťovú zástrčku a nechajte akumulátor, ako aj nabíjačku vychladnúť. Nezakrývajte vetrací otvor nabíjačky.
	LED kontrolka sieťového napätia na nabíjačke nie je aktívna.	Žiadne sieťové napätie.	Zapojte sieťovú zástrčku resp. skontrolujte, či je sieťové napätie opäť aktívne.

Vzniknutá chyba	Kontroly	Možná príčina	Riešenie
Akumulátor bol vytiahnutý z nabíjačky a nie je nabitý.	Kontrolka stavu nabitia na akumulátore: LED kontrolka svieti červenou farbou.	Chybný akumulátor.	Vymeňte akumulátor. Používajte len originálne príslušenstvo výrobcu.

10 PREPRAVA

UPOZORNENIE Celková energetická kapacita akumulátora je viac ako 100 Wh! Dbajte na nasledujúce pokyny k preprave!

Lítium-iónový akumulátor podlieha požiadavkám Európskej dohody o cestnej preprave nebezpečných vecí. Súkromný používateľ môže akumulátor prepravovať po ceste bez akýchkoľvek ďalších záväzkov. Akumulátor prepravujte iba vtedy, keď nie je poškodený. Pritom musí byť akumulátor zabezpečený proti kontaktu s inými predmetmi, skratu a neúmyselnému zošmyknutiu. Pri preprave treťou osobou (napr. špedíciou alebo leteckou prepravou) je potrebné dbať na špeciálne požiadavky na balenie a označenie.

V tomto prípade sa ku príprave zásielky musí privolať odborník na cestnú prepravu nebezpečných vecí. Akumulátory odosielajte iba vtedy, keď je kryt nepoškodený. Oblepte otvorené kontakty a zabaľte akumulátor tak, aby sa v balení viac nemohol pohybovať.

Zohľadnite tiež prípadné ďalšie vnútroštátne predpisy.

11 SKLADOVANIE AKUMULÁTORA

NEBEZPEČENSTVO! Nebezpečenstvo výbuchu a požiaru! K usmrteniu alebo vážnemu zraneniu osôb dôjde vtedy, keď akumulátor vybuchne, pretože bol uskladnený pri otvorenom plameni alebo zdrojoch tepla.

- Akumulátor skladujte v chlade a v suchu, nie však pri otvorenom plameni alebo zdrojoch tepla.

UPOZORNENIE Akumulátor je počas nabíjania v nabíjačke na základe automatického rozpoznania stavu nabitia chránený pred prebíjaním a môže tak nejaký čas, nie však nastálo, ostať v nabíjačke.

- Akumulátor skladujte na suchom, nezamrzajúcom mieste, pri teplote okolia medzi 0 °C a +25 °C a v stave nabitia na cca 40 - 60%.
- Akumulátor po cca 3 mesiacoch dobite.

12 LIKVIDÁCIA

Pokyny k zákonu o elektrických a elektronických zariadeniach



■ Elektrické a elektronické staré zariadenia nepatria do domového odpadu, ale je potrebné ich likvidovať samostatne!

- Staré batérie alebo akumulátory, ktoré nie sú pevne zabudované v starom zariadení, sa musia pred odovzdaním na likvidáciu vybrať! Ich likvidácia je regulovaná zákonom o batériách.
- Majitelia, resp. používatelia elektrických a elektronických zariadení sú povinní po ich použití odovzdať ich na recykláciu.
- Koncový používateľ je sám zodpovedný za vymazanie údajov o svojej osobe z likvidovaného starého zariadenia!

Symbol prečiarknutého smetiska znamená, že elektrické a elektronické zariadenia sa nesmú likvidovať do domového odpadu.

Elektrické a elektronické zariadenia bezodplatne odovzdajte na nasledovných miestach:

- verejné miesta likvidácie, resp. zberu s oprávnením (napr. komunálne stavebné dvory)
- predajné miesta elektrických zariadení (statické a online), pokiaľ sú obchodníci povinní prevziať zariadenie alebo ho z vlastnej vôle ponúknuť.

Tieto nariadenia platia len pre zariadenia, ktoré boli inštalované a predané v krajinách Európskej Únie a ktoré podliehajú Európskej smernici 2012/19/EÚ. V krajinách mimo Európskej únie môžu pre likvidáciu elektrických a elektronických starých zariadení platiť odlišné predpisy.

Pokyny k zákonu o batériách (BattG)



■ Staré batérie a akumulátory nepatria do domového odpadu, ale je potrebné ich likvidovať samostatne!

- Pre bezpečné odobratie batérií alebo akumulátorov z elektrického prístroja a za informácie o ich type, resp. chemickom systéme, do-

držujte, prosím, ďalšie údaje v rámci návodu na obsluhu, resp. montáž.

- Majitelia, resp. používatelia batérií a akumulátorov sú povinní po ich použití odovzdať ich na recykláciu. Prezatie sa obmedzuje na odovzdanie obvyklého množstva pre domácnosť.

Staré batérie môžu obsahovať škodlivé látky alebo ťažké kovy, ktoré by mohli spôsobiť škody na životnom prostredí a zdraví. Zhodnotenie starých batérií a využitie v nich obsiahnutých zdrojov prispieva k ochrane týchto oboch dôležitých materiálov.

Symbol prečiarknutého smetiska znamená, že sa batérie a akumulátory nesmú likvidovať do domového odpadu.

Ak sa okrem toho pod smetiskom nachádza značka Hg, Cd alebo Pb, znamená to nasledovné:

- Hg: Batéria obsahuje viac ako 0,0005 % ortute

13 ZÁKAZNÍCKY SERVIS

V prípade otázok k záruke, oprave alebo náhradným dielom sa obráťte, prosím, na najbližší servis AL-KO. Tento nájdete na internete na nasledovnej adrese:

www.alko-garden.com/service-contacts

Ďalšie informácie k náhradným dielom nájdete pod:

www.alko-garden.com/spareparts

15 ZÁRUKA

Prípadné chyby materiálu alebo výrobné chyby na zariadení odstránime počas zákonnej premlčacej lehoty pre nárok na náhradu škody podľa nášho výberu opravou alebo výmenou. Premlčacia lehota sa určuje vždy podľa právnych predpisov krajiny, v ktorej bolo zariadenie zakúpené.

Nárok na uplatnenie záruky akceptujeme len pri:

- dodržiavate pokyny tohto návodu na použitie.
- odbornom zaobchádzaní so zariadením
- používaní originálnych náhradných dielov

Nárok na uplatnenie záruky zaniká ak:

- sa svojvoľne pokúšate o opravu
- svojvoľne vykonáte na zariadení technické zmeny
- používate zariadenie v rozpore s určením

Zo záruky sú vylúčené:

- poškodenia laku, ktoré vyplývajú z normálneho opotrebovania
- diely podliehajúce opotrebeniu, ktoré sú na karte náhradných dielov označené rámečkom

xxxxxx (x)

Záručná doba začína plynúť odo dňa zakúpenia zariadenia prvým koncovým odberateľom. Rozhodujúci je dátum na doklade o zakúpení zariadenia. S týmto vyhlásením o záruke a s originálnym dokladom o zakúpení zariadenia sa obráťte na svojho predajcu alebo na najbližší autorizovaný zákaznícky servis. Zákonné nároky kupujúceho voči predávajúcemu vyplývajúce z chýb výrobku zostávajú týmto vyhlásením nedotknuté.

- Cd: Batéria obsahuje viac ako 0,002 % kadmia
 - Pb: Batéria obsahuje viac ako 0,004 % olova
- Akumulátory a batérie bezodplatne odovzdajte na nasledovných miestach:
- verejné miesta likvidácie, resp. zberu s oprávnením (napr. komunálne stavebné dvory)
 - Miesta likvidácie batérií a akumulátorov
 - Zberné miesta tzv. spoločného systému spätného odberu starých spotrebičov a batérií.
 - Zberné miesto u výrobcu (v prípade, že nie je členom spoločného systému spätného odberu).

Tieto nariadenia platia len pre akumulátory a batérie, ktoré boli predané v krajinách Európskej Únie a ktoré podliehajú Európskej smernici 2006/66/ES. V krajinách mimo Európskej Únie môžu pre likvidáciu akumulátorov a batérií platiť odlišné predpisy.

14 INFORMÁCIE K VYHLÁSENIU O ZHODE

Týmto vyhlasujeme na výhradnú vlastnú zodpovednosť, že tento výrobok vo forme, v akej sa predáva na trhu, spĺňa podmienky harmonizovaných smerníc EÚ, bezpečnostných štandardov EÚ a štandardov špecifických pre výrobok. Vyhlásenie o zhode je súčasťou návodu na obsluhu a je priložené ku stroju.

AZ EREDETI KEZELÉSI ÚTMUTATÓ FORDÍTÁSA

Tartalomjegyzék

1	Ehhez a kezelési útmutatóhoz	82
1.1	A címlapon található szimbólumok	82
1.2	Jelmagyarázatok és jelzőszavak	82
2	Termékleírás	83
2.1	Rendeltetésszerű használat	83
2.2	Termékáttekintés (01).....	83
3	Biztonsági utasítások	83
4	Az akkumulátor kicsomagolása.....	84
5	Bluetooth rádiómodul és AL-KO in-TOUCH alkalmazás	84
6	Bluetooth-kapcsolat létesítése az AL- KO inTOUCH alkalmazással	84
7	Az akku töltöttségi állapotának megállapítása	85
8	Akkumulátor feltöltése.....	85
9	Hibaelhárítás	85
10	Szállítás.....	86
11	Az akkumulátor tárolása.....	86
12	Ártalmatlanítás	86
13	Ügyfélszolgálat/Szerviz	87
14	Információk a megfelelőségi nyilatkozathoz	87
15	Garancia.....	88

1 EHHEZ A KEZELÉSI ÚTMUTATÓHOZ

- A német változat esetében az eredeti üzemeltetési útmutatóról van szó. Minden más nyelvi változat az eredeti üzemeltetési útmutató fordítása.
- Tárolja mindig úgy ezt a kezelési útmutatót, hogy bármikor beleolvashasson, ha a berendezéssel kapcsolatos információra van szüksége.
- Másik személynek csak ezzel a kezelési útmutatóval együtt adja tovább a készüléket.
- Olvassa el és tartsa be a jelen kezelési útmutató biztonsági tudnivalóit és figyelmeztetéseit.



A Bluetooth® márkaszó és a logó a Bluetooth SIG Inc. bejegyzett védjegyei. Ezeknek a márkáknak bármilyen felhasználását az AL-KO Geräte GmbH licenceli. Minden más áruvédjegy és kereskedelmi név azok birtokosainak tulajdonát képezi.

1.1 A címlapon található szimbólumok

Szimbólum	Jelentés
	Üzembe helyezés előtt feltétlenül olvassa el gondosan ezt a kezelési útmutatót. Ez a zavarmentes munkavégzés és a hibamentes kezelés feltétele.
	Üzemeltetési útmutató
	A Li-ion akkumulátorokat kezelje óvatosan! Különösen a jelen útmutató szállításra, tárolásra és ártalmatlanításra vonatkozó utasításait tartsa be!

1.2 Jelmagyarázatok és jelzőszavak

⚠ VESZÉLY! Olyan veszélyes helyzetet jelez, amely – ha nem kerülik el – halálos vagy súlyos sérüléseket eredményez.

⚠ FIGYELMEZTETÉS! Olyan potenciálisan veszélyes helyzetet jelez, amely – ha nem kerülik el – halálos vagy súlyos sérüléseket eredményezhet.

⚠ VIGYÁZAT! Olyan potenciálisan veszélyes helyzetet jelez, amely – ha nem kerülik el – kisebb vagy közepesen súlyos sérüléseket eredményezhet.

⚠ FIGYELEM! Olyan helyzetet jelez, amely – ha nem kerülik el – anyagi károkat eredményezhet.

i TUDNIVALÓ Az érthetőséget és a használatot segítő, különleges tudnivalók.

2 TERMÉKLEÍRÁS

2.1 Rendeltetészerű használat

A B800 Li akkumulátor az „Energy Flex 36 V” sorozatú AL-KO készülékek üzemeltetésére szolgál. Ennek az akkunak a használatához a következő készülékek esetében az AL-KO 36 V akkueveder használata szükséges a BBA 40 adattal (cikksz.: 113786) együtt:

- MT 40 akkus multifunkciós szerszám (cikksz.: 113611)
- CS 4030 akku láncfűrész (cikksz.: 113616)

Ezzel az akkumulátorral a 2023-as gyártási évtől az ST 4048 akkus hómaró is kompatibilis. A 2023 előtt gyártott hómarókhoz ez az akkumulátor nem használható.

Az akkumulátor kizárólag kertészeti és hobbi célokra alkalmas, professzionális felhasználása azonban nem lehetséges. Robbanás- és tűzveszélyes környezetekben nem használható.

Az akkumulátort csak C200 Li (114018) és C130 Li (113281) AL-KO-töltőkészülékekkel lehet feltölteni.

Az itt ismertetett használatlól eltérő alkalmazása vagy az ezen túlmutató használata nem előírás szerinti használatnak minősül.

⚠ VESZÉLY! Robbanás- és tűzveszély! Halálos vagy súlyos sérülés lehet a következménye annak, ha robbanás- és tűzveszélyes környezetben történő működtetése miatt az akkumulátor felrobban.

- Ne üzemeltesse az akkumulátort robbanásveszélyes környezetben.
- Az akkumulátort ne dobja tűzbe.

⚠ VESZÉLY! Tűz és áramütés veszélye! Halálos vagy súlyos sérülések történhetnek, ha az akkumulátor nyirkosság vagy nedvesség miatti rövidzárlat következtében tüzet okoz.

- Vigye el az akkumulátort a nyirkos és nedves környezetből.

2.2 Termékáttekintés (01)

Sz.	Alkatrész
1	Gomb a töltöttségi szint megállapításához és a Bluetooth aktiválásához
Töltésszint-kijelző, részei:	
2	■ LED (2)
3	■ LED (3)

Sz.	Alkatrész
4	■ LED (4)
5	Hibajelző LED (5)
6	Vezetősínek és az akkumulátor érintkezői

3 BIZTONSÁGI UTASÍTÁSOK

Ez a rész azokat az alapvető biztonsági tudnivalókat és figyelmeztetéseket ismerteti, amelyeket az akku használata közben be kell tartani. Olvassa el ezeket a tudnivalókat!

- Az akkumulátort csak rendeltetészerűen használja, vagyis az AL-KO cég akkumulátoros készülékeihez. Az akkumulátort csak a megfelelő töltőkészülékkel tölts fel.
- Az új akkumulátort csak akkor vegye ki az eredeti csomagolásból, ha azt használni kívánja.
- Az akkumulátort az első használat előtt teljesen fel kell tölteni, és ezt mindig a hozzá tartozó töltőkészülékkel kell végezni. Mindig tartsa be ennek az útmutatónak azokat az utasításait, amelyek az akkumulátor feltöltésére vonatkoznak.
- Csak az AL-KO cég eredeti akkumulátorait és töltőkészülékeit használja.
- Ne üzemeltesse az akkumulátort robbanás- és tűzveszélyes környezetben.
- Üzemelés közben ne tegye ki az akkumulátort a nyirkosság és nedvesség hatásának.
- Az akkumulátort hőtől, olajtól és tűztől óvni kell, hogy ne károsodhasson és ne távozhassanak belőle gőzök és folyékony elektrolitok.
- Ne ütögesse és ne dobálja az akkumulátort.
- Ne használja az akkumulátort, ha szennyezett vagy nedves. Az akkumulátort használat előtt szárass, tiszta ruhával tisztítsa meg és szárítsa meg.
- A feltöltött és nem használt akkumulátort fémes tárgytól tartsa távol, hogy az érintkezők ne záródhassanak rövidre (pl. irodai gemkapocs, pénzérme, kulcsok, szegek, csavarok miatt). A rövidzárlat égési sérüléseket vagy tüzet okozhat.
- Az akkumulátort nem szabad kinyitni, szétzedni vagy összenyomni. Áramütés és rövidzárlat veszélye áll fenn.
- Szakszerűtlen használat közben és az akkumulátor sérült állapotában gőzök és folyékony elektrolitok távozhatnak az akkumulá-

torból. A helyiséget megfelelően szellőztesse ki és sérülés esetén forduljon orvoshoz.

Elektrolit-folyadékkal való érintkezés esetén a folyadékot alaposan le kell mosni és a szemet azonnal alaposan ki kell öblíteni. Ezután forduljon orvoshoz.

- Ezt az akkumulátort illetéktelen személyek nem használhatják, kivéve, ha ezeknek a személyeknek a biztonságát egy másik, állandóan jelen lévő személy felügyeli, vagy ha megfelelő utasításokat kaptak az akkumulátor használatára vonatkozóan. Illetéktelen személyek például:
 - olyan személyek (a gyerekeket is beleértve), akik megváltozott fizikai, érzékelő vagy szellemi képességekkel rendelkeznek
 - olyan személyek, akik semmilyen tapasztalattal és/vagy ismerettel nem rendelkeznek az akkumulátorral kapcsolatban.
- Figyelni kell a gyerekekre és meg kell tanítani nekik, hogy ne játsszanak az akkumulátorral.
- Az akkumulátort ne tartsa hosszú ideig a töltőkészülékben. Hosszabb tároláshoz az akkumulátort vegye ki a töltőkészülékből.
- Az akkumulátort a működtetett készülékből vegye ki, ha a készülék nincs használatban.
- A nem használt akkumulátort száraz és zárt helyen kell tárolni. Az akkumulátort óvja a forrástól és a közvetlen napsugárzástól. Illetéktelen személyek és gyerekek ne férhesse- nek hozzá az akkumulátorhoz.

4 AZ AKKUMULÁTOR KICSOMAGOLÁSA

Az új akkumulátort csak akkor vegyen ki az eredeti csomagolásából, ha használni szeretné.

5 BLUETOOTH RÁDIÓMODUL ÉS AL-KO INTOUCH ALKALMAZÁS

Az akku Bluetooth rádiós modullal rendelkezik. Ez lehetővé teszi az akku vezeték nélküli csatlakoztatását egy mobilkészülékhez (okostelefonhoz, táblagéphez) a töltöttségi állapot kijelzéséhez.

TUDNIVALÓ A mobilkészülékhez az app használatához internetkapcsolatra van szüksége.

Az AL-KO inTOUCH alkalmazás Android-alapú készülékekhez a Google Play áruházban, iOS-

alapú készülékekhez az Apple App Store-ban vásárolható meg:



Az alkalmazás telepítése után először be kell jelentkeznie vagy regisztrálnia kell. Ezután kövesse a „Lépésről lépésre” útmutatót.

Az app sokféle funkció ellátására szolgál, például

- Push-értesítések fogadása a töltöttségi állapotról és fontos termékinformációkról,
- az akku műszaki adatai,
- termékregisztráció.

TUDNIVALÓ Az AL-KO inTOUCH alkalmazás frissítéseire automatikusan az interneten keresztül kerül sor (FOTA: Firmwareupdate Over The Air - Firmware frissítés online).

6 BLUETOOTH-KAPCSOLAT LÉTESÍTÉSE AZ AL-KO INTOUCH ALKALMAZÁSSAL

1. Okostelefon előkészítése:
 - Telepítse az „AL-KO inTOUCH Smart Garden” alkalmazást.
 - Indítsa el az alkalmazást.
2. Nyomja meg a Bluetooth aktiválására szolgáló gombot (01/1) az akkumulátoron a Bluetooth aktiválásához.
 - A töltésszint-kijelző LED-ek világtani kezdenek.
 - A Bluetooth-jel 120 másodpercig aktív.
3. Az alkalmazás beállítósegédjében:
 - Adja hozzá az új készüléket a „+” szimbólum megérintésével.
 - Szkennelje be az akku típusátlaját.
 - Nyugtázza az észlelt készüléket, vagy adja meg kézzel a készülék adatait.
 - Indítsa el a „Smart-Connect beigazítása” funkciót a Bluetooth-kapcsolat létrehozásához.
 - Kövesse a z alkalmazás „lépésről lépésre” útmutatóját.
4. Ismételje meg az eljárást, ha 120 másodperc elteltével sem lehetett kapcsolatot létesíteni az AL-KO inTOUCH alkalmazással.

7 AZ AKKU TÖLTÖTTSEGI ÁLLAPOTÁNAK MEGÁLLAPÍTÁSA

Az akkumulátoron található egy gomb a töltöttségi állapot megállapításához (01/1), valamint LED-ek (01/2, 01/3, 01/4) a töltésszint-kijelzéshez.

- Nyomja meg a töltöttségi állapot megállapítására szolgáló gombot (01/1).
 - A töltésszint-kijelzők az akkumulátor feltöltöttségétől függően világítanak.
- Olvassa le a töltöttségi szintet, lásd „Az akkumulátor töltésszint-kijelzői” című részt.

Az akkumulátor töltésszint-kijelzői (01)

LED-ek	Az akku töltöttségi állapota
A (2), (3) és (4) LED világít.	Akkumulátor teljesen, vagyis 100%-ig feltöltve.

9 HIBAELEHÁRÍTÁS

i TUDNIVALÓ Az akkumulátor kezelési útmutatója tartalmazza a töltöttségi szint meghatározásának leírását.

LED-ek	Az akku töltöttségi állapota
A (3) és (4) LED világít.	Az akkumulátor töltöttsége 66%-os.
A (4) LED világít.	Az akkumulátor töltöttsége 33%-os.
Az (5) LED világít.	Az akkumulátor hibás.
Az (5) LED villog.	Az akku túlmelegedett.

8 AKKUMULÁTOR FELTÖLTÉSE

Az akku feltöltésének leírását a 443551 „Kettős töltőkészülék C200 Li” és a 441633 „C130 Li töltőkészülék” kezelési útmutatók tartalmazzák.

i TUDNIVALÓ Olyan hibák esetében, amelyek nem szerepelnek ebben a táblázatban, vagy amelyeket saját maga nem tudja kijavítani, vedd szolgálatunkhoz.

Előforduló hibák	Kijelzők	Lehetséges ok	Megoldás
Az akku nem töltődik.	A töltőkészüléken a bal vagy jobb oldali akkurekészhez tartozó LED folyamatos piros fényvel világít.	Az akkumulátor élettartama végére ért.	Cserélje ki az akkumulátort. Csak a gyártó eredeti tartozékait használja.
		Az akkumulátor nincs teljesen betolva a töltőkészülékbe.	Tolja be teljesen az akkumulátort a töltőkészülékbe.
		Az akkumulátor vagy a töltőkészülék dugaszérintkezői szennyezettek.	Húzza ki a hálózati dugaszt és az érintkezőket száraz kendővel tisztítsa meg. Ha a hiba továbbra is fennáll, forduljon a gyártó szervizéhez.
		Az akkumulátor vagy a töltőkészülék hibás.	Cserélje ki az akkumulátort vagy a töltőkészüléket. Csak a gyártó eredeti tartozékait használja.

Előforduló hibák	Kijelzők	Lehetséges ok	Megoldás
	A töltőkészüléken a bal vagy jobb oldali akkurekhez tartozó LED piros fényel villog.	Az akkumulátor vagy a töltőkészülék túl forró.	Húzza ki a hálózati dugaszt és hagyja az akkumulátort és a töltőkészüléket lehűlni. Tartsa szabadon a töltőkészülék szellőzőnyílásait.
	A töltőkészüléken a hálózati feszültséget jelző LED nem működik.	Nincs hálózati feszültség.	Dugja be a hálózati dugaszt, ill. ellenőrizze, hogy van-e hálózati feszültség.
Az akkumulátort kivették a töltőkészülékből, de nincs feltöltve.	Az akkumulátoron a töltésszint-kijelzőnél: A piros LED világít.	Az akkumulátor meghibásodott.	Cserélje ki az akkumulátort. Csak a gyártó eredeti tartozékait használja.

10 SZÁLLÍTÁS

I TUDNIVALÓ Az akkumulátorban tárolt összes energia teljesítménye több mint 100 Wh! Ügyeljen a következő szállítási előírások betartására!

A lítium-ion akkumulátorra a veszélyes áruk szállításáról szóló törvény vonatkozik. Az akkumulátort a magánfelhasználó további feltételek nélkül szállíthatja. Csak akkor szállítsa az akkumulátort, ha az sérülésmentes. Emellett más tárgyakkal való érintkezés rövidzárlat és véletlen elcsúszás ellen biztosítani kell az akkumulátort. Harmadik fél általi szállítás esetén (pl. szállítmányozás vagy légi szállítás) esetén ügyeljen a csomagolásra és a jelölésre vonatkozó különleges követelmények betartására.

Ilyen esetben a szállítási előkészületeket veszélyes áru szállítási szakemberrel kell végeztetni. Csak akkor adja fel az akkumulátort, ha sértetlen a burkolata. Ragassza le a fedetlen érintkezőket és úgy csomagolja az akkumulátort, hogy ne mozgasson a csomagoláson belül.

Kérjük, hogy ügyeljen a további nemzeti előírások betartására.

11 AZ AKKUMULÁTOR TÁROLÁSA

⚠ VESZÉLY! Robbanás- és tűzveszély! Hálós vagy súlyos sérülés történhet, ha az akkumulátort nyílt láng vagy hőforrások közelében tárolja.

- Az akkumulátort hűvös, száraz helyen, nyílt lángtól vagy hőforrásoktól távol kell tárolni.

I TUDNIVALÓ Az akkumulátor feltöltés közben a töltőkészülékben a töltési szint automatikus észlelése miatt a túltöltés ellen védett, és ezért egy ideig, azonban nem tartósan, a töltőkészülékben maradhat.

- Az akkumulátort tárolja száraz, fagymentes helyen, 0° C és +25° C közötti környezeti hőmérsékleten és kb. 40–60%-os feltöltöttséggel.
- Kb. 3 hónap eltelte után töltsse fel az akkumulátort.

12 ÁRTALMATLANÍTÁS

Tudnivalók az elektromos és elektronikus készülékekre vonatkozó törvényről



- A használt elektromos és elektronikus készülékek nem tartoznak a háztartási hulladékhoz, hanem válogatott begyűjtése, ill. ártalmatlanításuk szükséges!
- A régi elemeket vagy akkumulátorokat, amelyek nincsenek a régi készülékbe rögzítve, leadás előtt el kell távolítani! Ezek ártalmatlanítását az akkumulátorokra vonatkozó törvény szabályozza.
- Az elektromos és elektronikus készülékek tulajdonosai, ill. használói kötelesek a készülékeket használatuk befejeztével visszaszolgáltatni.
- A végfelhasználó kizárólagos felelőssége, hogy törölje az ártalmatlanítandó régi készüléken lévő személyes jellegű adatait!

Az áthúzott hulladéktároló edény szimbólum azt jelenti, hogy az elektromos és elektronikus ké-

szülékeket nem szabad a háztartási hulladékkal ártalmatlanítani.

Az elektromos és elektronikus készülékek a következő helyeken díjtalanul leadhatók:

- Nyilvános törvényes ártalmatlanító, ill. gyűjtőpontok (pl. kommunális hulladékudvarok)
- Elektromos készülékeket forgalmazó üzletek (helyhez kötött és online), valamint kereskedők kötelesek ezeket átvenni, ill. ezt. Önként felajánlani.

Ezek az állítások csak azokra a készülékekre érvényesek, amelyeket az Európai Unió országaiiban telepítettek és vásároltak, és amelyek a 2012/19/EU sz. európai irányelv hatálya alá tartoznak. Az Európai Uniót kívüli országokban ezektől eltérő rendelkezések lehetnek érvényben a használt elektromos és elektronikus készülékek ártalmatlanítására vonatkozóan.

Tudnivalók az akkumulátorokra vonatkozó törvényel kapcsolatban (BattG)



- A használt elemek és akkumulátorok nem tartoznak a háztartási hulladékhoz, hanem válogatott begyűjtése, ill. ártalmatlanítása szükséges!
- Az elektromos készülékekből származó elemek vagy akkumulátorok biztonságos kivételéhez és a típusra, ill. a kémia rendszerre vonatkozó információk a kezelési és szerelési útmutatóban található további adatok között található.
- Az elemek és akkumulátorok tulajdonosai, ill. használati kötelesek a készülékeket használatuk befejeztével visszaszolgáltatni. A visszaadás a háztartásban előforduló mennyiségek átvételére vonatkozik.

13 ÜGYFÉLSZOLGÁLAT/SZERVIZ

A garanciával, javítással vagy pótalkatrészekkel kapcsolatos kérdések esetén kérjük, forduljon a legközelebbi AL-KO szervizhez. Ezeket megtalálja az interneten a következő oldalon:

www.alko-garden.com/service-contacts

A pótalkatrészekkel kapcsolatos további információk itt találhatóak:

www.alko-garden.com/spareparts

A használt elemek káros anyagokat vagy nehézfémeket tartalmazhatnak, amelyek károsíthatják a környezetet és az egészséget. A használt elemek értékesítése és a bennük megtalálható erőforrások hasznosítása hozzájárul mind a környezet, mind az egészség védelméhez.

Az áthúzott hulladéktároló edény szimbólum azt jelenti, hogy az elemeket és akkumulátorokat nem szabad a háztartási hulladékkal ártalmatlanítani.

Ha ezenkívül a hulladéktároló edény alatt Hg, Cd vagy Pb jelzés látható, akkor a következő helyzet áll fenn:

- Hg: Az elem több mint 0,0005 % higanyt tartalmaz
- Cd: Az elem több mint 0,002 % kadmiumot tartalmaz
- Pb: Az elem több mint 0,004 % ólmot tartalmaz

Az elemek és akkumulátorok a következő helyeken díjtalanul leadhatók:

- Nyilvános törvényes ártalmatlanító, ill. gyűjtőpontok (pl. kommunális hulladékudvarok)
- Elemeket és akkukat árusító helyeken
- A készülékekhez használt régi elemek gyűjtését végző közös visszavételi rendszerek bármelyik átvételi pontján
- A gyártó visszavételi helyén (ha a közös visszavételi rendszer nem áll rendelkezésre)

Ezek az állítások csak azokra az elemekre és akkumulátorokra érvényesek, amelyeket az Európai Unió országaiban telepítettek és vásároltak, és amelyek a 2006/66/EK sz. európai irányelv hatálya alá tartoznak. Az Európai Uniót kívüli országokban ezektől eltérő rendelkezések lehetnek érvényben az elemek és akkumulátorok ártalmatlanítására vonatkozóan.

14 INFORMÁCIÓK A MEGFELELŐSÉGI NYILATKOZATHOZ

Kizárólagos felelősségünk tudatában kijelentjük, hogy a termék a piacon értékesített formájában teljesíti a harmonizált EU-irányelvek követelményeit, az EU biztonsági szabványait és a termék-specifikus szabványokat. A megfelelőségi nyilatkozat a kezelési útmutató része, és a gépnél kell tartani.

15 GARANCIA

A berendezés esetleges anyag- és gyártási hibáinak elhárítása javítással vagy alkatrészcserevel történik a törvényben előírt jótállási időn belül. A jótállási határidőt azon ország jogrendszere határozza meg, ahol a berendezést vásárolták.

A garancia kizárólag akkor érvényes, ha:

- betartják ezt az üzemeltetési utasítást
- szakszerűen használják a berendezést
- csak eredeti pótalkatrészeket használnak

A garancia nem érvényes

- önhatalmú javítási próbálkozás
- önhatalmú műszaki módosítások
- nem rendeltetésszerű használat esetén

A garancia nem vonatkozik:

- a használatból eredő festékhibákra,
- a kopó alkatrészekre, amelyek a pótalkatrész-katalógusban be vannak keretezve xxxxxx (x)

A garancia az első végfelhasználó vásárlásától lép életbe. Az időpont meghatározásakor a fizetési bizonylaton szereplő dátum a mérvadó. A garanciajeggyel és az eredeti fizetési bizonylattal forduljon a szakkereskedéshez vagy a legközelebbi hivatalos ügyfélszolgálathoz. A vevő eladóval szembeni kelékszavatossági jogainak törvényes érvényesítési lehetőségeit a jelen nyilatkozat nem befolyásolja.

OVERSÆTTELSE AF DEN ORIGINALE BRUGSANVISNING

Indholdsfortegnelse

1	Om denne brugsanvisning	89
1.1	Symboler på forsiden	89
1.2	Symboler og signalord	89
2	Produktbeskrivelse	89
2.1	Tilsluttet brug	89
2.2	Produktoversigt (01)	90
3	Sikkerhedsanvisninger	90
4	Udpakning af batteriet	91
5	Bluetooth-radiomodul og AL-KO in-TOUCH app	91
6	Oprettelse af Bluetooth-forbindelse med AL-KO inTOUCH-appen	91
7	Kontrol af batteriets ladetilstand	91
8	Opladning af batteri	92
9	Hjælp ved fejl	92
10	Transport	92
11	Opbevaring af batterier	93
12	Bortskaffelse	93
13	Kundeservice/service	94
14	Information til overensstemmelseserklæringen	94
15	Garanti	94

1 OM DENNE BRUGSANVISNING

- Den tyske udgave er den originale driftsvejledning. Alle andre sprog er oversættelser af den originale driftsvejledning.
- Opbevar denne brugsanvisning, så du altid kan slå op i den, når du har brug for informationer om maskinen.
- Overdrag kun maskinen til andre personer sammen med denne brugsanvisning.
- Læs og overhold sikkerhedsanvisningerne og advarslerne i denne brugsanvisning.



Bluetooth®-ordmærket og dets logo er registrerede varemærker tilhørende Bluetooth SIG Inc. Når AL-KO Geräte GmbH bruger disse mærker, sker det under licens. Andre varemærker og handelsmærker tilhører deres respektive ejere.

1.1 Symboler på forsiden

Symbol	Betydning
	Læs denne brugsanvisning omhyggeligt, før du tager apparatet i brug. Dette er en forudsætning for, at du kan arbejde sikkert og håndtere apparatet uden forstyrrelser.
	Brugsanvisning
	Håndter li-ion batterier forsigtigt! Overhold især anvisningerne i nærværende brugsanvisning vedrørende transport, opbevaring og bortskaffelse!

1.2 Symboler og signalord

⚠ FARE! Indikerer en umiddelbar farlig situation, som, hvis den ikke undgås, er livsfarlig eller medfører alvorlige kvæstelser.

⚠ ADVARSEL! Indikerer en potentiel farlig situation, som, hvis den ikke undgås, kan være livsfarlig eller medføre alvorlige kvæstelser.

⚠ FORSIGTIG! Indikerer en potentiel farlig situation, som, hvis den ikke undgås, kan medføre mindre eller moderate kvæstelser.

OBS! Indikerer en situation, som, hvis den ikke undgås, kan medføre tingsskade.

i BEMÆRK Specielle anvisninger, der gør dig i stand til at forstå og håndtere maskinen bedre.

2 PRODUKTBESKRIVELSE

2.1 Tilsluttet brug

Batteriet B800 Li er beregnet til drift af AL-KO-maskiner i serien "Energy Flex 36 V". For at kunne bruge dette batteri med nedenstående maski-

ner skal man have et AL-KO 36 V batteribælte med adapter BBA 40 (art.-nr. 113786):

- Batteridrevet Multitool MT 40 (art.-nr. 113611)
- Batteridrevet kædesav CS 4030 (art.-nr. 113616)

Den batteridrevne sneslynge ST 4048 er kompatibel med dette batteri fra produktionsår 2023. Batteriet kan ikke bruges sammen med sneslynger, der er produceret før 2023.

Batteriet er kun beregnet til brug inden for have og hobby og må ikke bruges til erhvervsmæssige formål. Det må ikke anvendes i eksplosions- og brandfarlige omgivelser.

Batteriet må kun oplades med AL-KO-opladerne C200 Li (114018) og C130 Li (113281).

Enhver anden anvendelse end den her beskrevne eller en anvendelse, der går ud over den beskrevne, anses for at være i strid med forskrifterne.

⚠ FARE! Fare for eksplosioner og brand!

Hvis batteriet eksploderer, fordi det anvendes i eksplosions- og brandfarlige omgivelser, vil personer blive dræbt eller alvorligt såret.

- Brug ikke batteriet i eksplosionsfarlige omgivelser.
- Kast ikke batteriet på ild.

⚠ FARE! Fare for brand og elektrisk stød!

Hvis batteriet forårsager en brand på grund af kortslutning, fordi det har været udsat for vand og fugt, kan personer blive dræbt eller alvorligt såret.

- Udsæt ikke batteriet for vand og fugt.

2.2 Produktoversigt (01)

Nr.	Del
1	Tast til kontrol af ladetilstanden og til aktivering af Bluetooth
Ladetilstandsvisning, bestående af:	
2	■ Lysdiode (2)
3	■ Lysdiode (3)
4	■ Lysdiode (4)
5	Lysdiode til fejlvisning (5)
6	Skinner og batterikontakter

3 SIKKERHEDSANVISNINGER

Dette afsnit indeholder alle de grundlæggende sikkerheds- og advarselsforskrifter, som skal overholdes ved anvendelse af batteriet. Læs disse anvisninger!

- Brug kun batteriet som tilsigtet, dvs. i batteridrevne apparater fra firmaet AL-KO. Oplad kun batteriet med den dertil beregnede oplader.
- Pak først det nye batteri ud af den originale emballage, når det skal bruges.
- Oplad batteriet helt, inden det bruges første gang, og brug altid den hertil beregnede oplader. Følg altid anvisningerne i denne brugsanvisning, når du oplader batteriet.
- Brug kun originale batterier og opladere fra AL-KO.
- Brug ikke batteriet i eksplosions- og brandfarlige omgivelser.
- Udsæt ikke batteriet for vand og fugt, når det er i brug.
- Beskyt batteriet mod varme, olie og ild, så det ikke beskadiges, og der ikke kommer dampe og elektrolytvæske ud.
- Slå ikke på batteriet, og kast ikke med det.
- Brug ikke batteriet, hvis det er snavset eller vådt. Rengør og tør batteriet med en tør og ren klud, før det bruges.
- Hold opladede batterier, der ikke anvendes, på afstand af genstande af metal for ikke at kortslutte kontakterne (f.eks. clips, mønter, nøgler, søm, skruer). Kortslutning kan medføre forbrændinger eller brand.
- Åbn, demonter eller adskil ikke batteriet. Der er fare for elektrisk stød og kortslutning.
- Hvis batteriet bruges forkert og er beskadiget, kan der komme dampe og elektrolytvæske ud. Udluft rummet godt, og opsøg læge ved symptomer. Ved kontakt med elektrolytvæske skal du vaske kontaktstedet grundigt og straks skylle øjnene grundigt. Gå derefter til lægen.
- Dette batteri må ikke bruges af uautoriserede personer, medmindre disse er under opsyn af en person, der er ansvarlig for deres sikkerhed, eller de af dig har modtaget anvisninger på, hvordan batteriet skal anvendes. Uautoriserede personer er f.eks.:
 - Personer (inklusive børn) med nedsatte fysiske, sensoriske eller mentale evner

- Personer som ingen erfaring og/eller viden har om batteriet.
- Børn skal holdes under opsyn og instrueres, så de ikke leger med batteriet.
- Batteriet må ikke sidde permanent i opladeren. Tag batteriet ud af opladeren, når det ikke skal bruges i længere tid.
- Fjern batteriet fra redskabet, når redskabet ikke er i brug.
- Batterier, der ikke bruges, skal opbevares på et tørt sted og i et aflåst rum. Beskyt batteriet mod varme og direkte solstråler. Uautoriserede personer og børn må ikke have adgang til batteriet.

4 UDPAKNING AF BATTERIET

Pak først det nye batteri ud af den originale emballage, når du vil bruge det.

5 BLUETOOTH-RADIOMODUL OG AL-KO INTOUCH APP

Batteriet er udstyret med et Bluetooth-radiomodul. Dette muliggør en trådløs forbindelse mellem batteriet og en mobil enhed (smartphone, tablet), så du kan få vist ladetilstanden på din enhed.

BEMÆRK Den mobile enhed kræver internetforbindelse, for at appen kan bruges.

AL-KO inTOUCH-appen kan downloades fra Google Play Store på Android-baserede enheder og fra Apple App Store på iOS-baserede enheder:



Du skal logge dig ind eller registrere dig efter installationen af appen. Følg derefter "trin-for-trin"-vejledningen.

Appen rummer mange funktioner såsom f.eks.

- modtagelse af push-beskeder om ladetilstanden og vigtige produktoplysninger
- batteriets tekniske data
- produktregistrering

BEMÆRK Opdateringer til AL-KO inTOUCH-appen udføres automatisk via internettet (FOTA: Firmwareupdate Over The Air).

6 OPRETTELSE AF BLUETOOTH-FORBINDELSE MED AL-KO INTOUCH-APPEN

1. Forberedelse af smartphone:
 - Installer "AL-KO inTOUCH Smart Garden"-appen.
 - Start appen.
2. Tryk på tasten til aktivering af Bluetooth (01/1) på batteriet for at aktivere Bluetooth.
 - Ladetilstandsvisningens lysdioder lyser.
 - Bluetooth-signalet er aktivt i 120 sekunder.
3. I appens installationsguide:
 - Tilføj ny enhed ved at klikke på "+"-symbolet.
 - Scan batteriets typeskilt.
 - Bekræft den fundne enhed, eller tilføj manuelt oplysninger om enheden.
 - Start "Konfigurer Smart Connect" for at oprette Bluetooth-forbindelsen.
 - Følg herefter "trin-for-trin"-vejledningen i appen.
4. Gentag processen, hvis det ikke var muligt at oprette forbindelse med AL-KO inTOUCH-appen efter 120 sekunder.

7 KONTROL AF BATTERIETS LADETILSTAND

På batteriet sidder der en tast til kontrol af ladetilstanden (01/1) og en række lysdioder (01/2, 01/3, 01/4) til visning af ladetilstanden.

1. Tryk på tasten til kontrol af ladetilstanden (01/1).
 - Lysdioderne lyser afhængigt af batteriets ladetilstand.
2. Aflæs ladetilstanden, se afsnittet "Visning af batteriets ladetilstand".

Visning af batteriets ladetilstand (01)

Lysdioder	Batteriets ladetilstand
Lysdiode (2), (3) og (4) lyser.	Batteriet er helt opladet, dvs. med 100 %.
Lysdiode (3) og (4) lyser.	Batteriet er opladet med 66 %.
Lysdiode (4) lyser.	Batteriet er opladet med 33 %.
Lysdiode (5) lyser.	Batteriet er defekt.

Lysdioder	Batteriets ladetilstand
Lysdiode (5) blinker.	Batteriet er overopladet.

9 HJÆLP VED FEJL

BEMÆRK Det er beskrevet i brugsanvisningen til batteriet, hvordan ladetilstanden kontrolleres.

Opstået fejl	Visninger	Mulig årsag	Afhjælpning
Batteriet oplades ikke.	Lysdioden til venstre eller højre batteriskakt på opladeren lyser konstant rødt.	Batteriets levetid er udløbet.	Udskift batteriet. Brug kun producentens originale tilbehør.
		Batteriet er ikke sat helt ind i opladeren.	Sæt batteriet helt ind i opladeren.
		Stikkontakterne på batteriet eller opladeren er snavsede.	Træk netstikket ud, og rengør stikkontakterne med en tør klud. Hvis fejlen stadig opstår, bedes du henvende dig til et af producentens serviceværksteder.
		Batteriet eller opladeren er defekt.	Udskift batteriet eller opladeren. Brug kun producentens originale tilbehør.
	Lysdioden til venstre eller højre batteriskakt på opladeren blinker rødt.	Batteriet eller opladeren er for varm(t).	Træk netstikket ud, og lad batteriet og opladeren køle af. Bloker ikke opladerens luftåbninger.
	Lysdioden til netspændingen på opladeren er ikke aktiv.	Ingen netspænding.	Sæt netstikket i, og kontroller, om der er strøm.
Batteriet er taget ud af opladeren og er ikke opladet.	Visning af ladetilstanden på batteriet: Den røde lysdiode lyser.	Batteri defekt.	Udskift batteriet. Brug kun producentens originale tilbehør.

10 TRANSPORT

BEMÆRK Batteriet har et energiindhold på over 100 Wh! Overhold de efterfølgende transportanvisninger!

Li-ion-batteriet er omfattet af lovgivningen om farlige stoffer. Batteriet kan transporteres af private brugere uden yderligere pålæg. Transporter kun

8 OPLADNING AF BATTERI

Opladning af batteriet er beskrevet i brugsanvisningerne 443551 "dobbeltoplader C200 Li" og 441633 "Oplader C130 Li".

BEMÆRK Henvend dig til vores kundeservice ved forstyrrelser, der ikke er anført i denne tabel, eller som du ikke selv kan afhjælpe.

batteriet, såfremt det er ubeskadiget. Pas på, at batteriet ikke berører andre genstande, at det ikke kortsluttes, og at det ikke rutsjer frem og tilbage, når du transporterer det. Når batteriet forsendes (f.eks. af en speditør eller med fly), skal særlige krav til emballage og mærkning overholdes.

I dette tilfælde skal der søges professionel hjælp, der kender reglerne om forsendelse af farlige

stoffer. Batterier må kun sendes, hvis huset er ubeskadiget. Dæk åbne kontakter til med tape, og pak batteriet ind, så det ikke ligger løst i emballagen.

Overhold også eventuelle supplerende nationale forskrifter.

11 OPBEVARING AF BATTERIER

⚠ FARE! Fare for eksplosion og brand! Hvis batteriet eksploderer, fordi det opbevares i nærheden af flammer eller varmekilder, vil personer blive dræbt eller alvorligt såret.

- Opbevar batteriet på et køligt og tørt sted og ikke i nærheden af flammer eller varmekilder.

ℹ BEMÆRK Den automatiske registrering af ladetilstanden beskytter batteriet mod overopladning, når det sidder i opladeren. Batteriet kan derfor blive siddende i opladeren et stykke tid, men ikke permanent.

- Batteriet skal opbevares på et tørt, frostfrit sted ved en temperatur mellem 0 °C og +25 °C og med en ladetilstand på ca. 40-60 %.
- Batteriet skal genoplades efter ca. 3 måneder.

12 BORTSKAFFELSE

Henvisninger til loven om elektrisk og elektronisk udstyr



- Elektrisk og elektronisk udstyr må ikke smides ud med det almindelige husholdningsaffald, men skal bortskaffes særskilt!
- Udtjente batterier samt udtjente genopladelige batterier, som ikke er fast monteret i det brugte redskab, skal tages ud, før redskabet smides ud! Bortskaffelsen af batterier er reguleret af loven.
- Ejeren eller brugeren af elektrisk og elektronisk udstyr er forpligtet til at returnere udstyret efter brug iht. loven.
- Slutbrugeren er selv ansvarlig for at slette alle personlige oplysninger på det gamle udstyr!

Symbolet med en overstreget affaldsspand betyder, at elektrisk og elektronisk udstyr ikke må smides ud med det almindelige husholdningsaffald.

Elektrisk og elektronisk udstyr kan afleveres uden vederlag de følgende steder:

- Offentlige affaldsdeponier (f.eks. kommunale lossepladser)
- Forretninger, der sælger elektrisk udstyr (stationære og online), hvis forhandleren er forpligtet til at tage udstyret retur eller hvis forhandleren tilbyder dette selv.

Disse informationer gælder kun for udstyr, der er installeret og solgt i EU-lande, hvor EU-direktivet 2012/19/EU er gældende. I lande uden for den Europæiske Union kan der være andre bestemmelser for bortskaffelse af elektrisk og elektronisk udstyr.

Henvisninger til batteriloven



- Udtjente batterier og genopladelige batterier må ikke smides ud med det almindelige husholdningsaffald, men skal bortskaffes særskilt!
- Følg anvisningerne i betjenings- eller monteringsvejledningen om sikker udtagning af batterier eller genopladelige batterier fra det elektriske udstyr samt for informationer om deres type eller kemiske system.
- Ejeren eller brugeren af batterier og genopladelige batterier er forpligtet til at tilbagesende redskabet efter brug iht. loven. Returneringen er begrænset til en normal husholdningsmængde.

Udtjente batterier kan indeholde skadelige stoffer eller tungmetaller, som skader miljøet samt menneskers sundhed. Genbruges udtjente batterier samt de indeholdte ressourcer, er dette med til at beskytte vigtige ressourcer.

Symbolet på en overstreget affaldsspand betyder, at batterier og genopladelige batterier ikke må smides ud med det almindelige husholdningsaffald.

Står tegnene Hg, Cd eller Pb under affaldsspanden, betyder dette følgende:

- Hg: Batteriet indeholder mere end 0,0005 % kviksølv
- Cd: Batteriet indeholder mere end 0,002 % cadmium
- Pb: Batteriet indeholder mere end 0,004 % bly

Batterier og genopladelige batterier kan afleveres uden vederlag de følgende steder:

- Offentlige affaldsdeponier (f.eks. kommunale lossepladser)

- Forretninger, der sælger batterier og genopladelige batterier
- Indsamlingssteder, der tager brugte batterier tilbage
- Producentens indsamlingssteder (hvis denne ikke er medlem af den kollektive tilbagetagelsesordning)

13 KUNDESERVICE/SERVICE

Henvend dig til nærmeste AL-KO serviceværksted ved spørgsmål til garanti, reparation eller reservedele. Serviceværksteder findes på internettet på adressen:

www.alko-garden.com/service-contacts

Yderligere informationer om reservedele findes under:

www.alko-garden.com/spareparts

15 GARANTI

Inden for den lovbestemte reklamationsperiode reparerer eller udskifter vi efter eget skøn eventuelle materiale- eller fabriktionsfejl på maskinen. Reklamationsperioden bestemmes af loven i det land, hvor maskinen er købt.

Vores garanti gælder kun, hvis:

- brugsanvisningen følges
- maskinen behandles korrekt
- der bruges originale reservedele

Følgende er ikke omfattet af garantien:

- Lakskader, der skyldes normal slitage

- Sliddele, der er markeret med ramme på reservedelslisten

Garantiperioden begynder med købet foretaget af den første slutforbruger. Datoen på købskvitteringen er gældende. Kontakt forhandleren, hvor maskinen er købt, eller den nærmeste autoriserede kundeservice. Medbring denne erklæring og den originale købskvittering. Denne erklæring berører ikke købers lovbestemte rettigheder over for sælger på grund af mangler.

Disse informationer gælder kun batterier og genopladelige batterier, der er solgt i EU-lande, og hvor EU-direktivet 2006/66/EU er gældende. I lande uden for den Europæiske Union kan der være andre bestemmelser for bortskaffelse af batterier og genopladelige batterier.

14 INFORMATION TIL OVERENSSTEMMELSESERKLÆRINGEN

Vi erklærer på eget ansvar hermed, at dette produkt ved markedsføringen overholder kravene i de harmoniserede EU-direktiver, EU-sikkerhedsstandarderne samt de produktspecifikke standarder. Overensstemmelseserklæringen hører til brugsanvisningen og er vedlagt maskinen.

Garantien bortfalder ved:

- egenhændige forsøg på reparation
- egenhændige tekniske ændringer
- ukorrekt brug

ÖVERSÄTTNING AV ORIGINALBRUKSANVISNING

Innehållsförteckning

1	Om denna bruksanvisning	95
1.1	Symbol på titelsida.....	95
1.2	Teckenförklaring och signalord.....	95
2	Produktbeskrivning.....	95
2.1	Avsedd användning	95
2.2	Produktöversikt (01).....	96
3	Säkerhetsanvisningar.....	96
4	Packa upp batteriet	97
5	Trådlös Bluetooth-modul och AL-KO in-TOUCH app	97
6	Skapa Bluetooth-anslutning till appen AL-KO inTOUCH	97
7	Fastställa det laddbara batteriets laddningsstatus	97
8	Ladda batteriet	98
9	Avhjälpa fel.....	98
10	Transport.....	99
11	Lagra batteriet	99
12	Återvinning	99
13	Kundtjänst/service.....	100
14	Försäkran om överensstämmelse.....	100
15	Garanti	100

1 OM DENNA BRUKSANVISNING

- Den tyska versionen utgör bruksanvisningen i original. Alla andra språkversioner är översättningar av bruksanvisningen i original.
- Förvara alltid bruksanvisningen så att du alltid kan slå upp i den när du behöver information om maskinen/redskapet.
- Lämna endast vidare maskinen/redskapet till andra personer tillsammans med denna bruksanvisning.
- Läs och beakta säkerhets- och varningsanvisningar i denna bruksanvisning.



Varumärket för Bluetooth® och loggor är registrerade handelsmärken för Bluetooth SIG Inc. Varje användning av dessa varumärken hos AL-KO Geräte GmbH är licensbelagd. Övriga varumärken och handelsmärken tillhör respektive ägare.

1.1 Symbol på titelsida

Symbol	Betydelse
	Det är viktigt att läsa igenom denna bruksanvisning noggrant före drifttagningen. Detta är en förutsättning för en säker hantering utan problem.
	Bruksanvisning
	Hantera litiumjonbatterier försiktigt! Beakta i synnerhet anvisningarna om transport, lagring och avfallshandtering i denna instruktionsbok!

1.2 Teckenförklaring och signalord

⚠ FARA! Anger en omedelbart farlig situation, som om den inte undviks, kan leda till dödsfall eller svåra personskador.

⚠ WARNING! Anger en potentiellt farlig situation, som om den inte undviks, kan leda till dödsfall eller svåra personskador.

⚠ OBSERVERA! Anger en potentiellt farlig situation, som om den inte undviks, kan leda till mindre eller medelsvåra personskador.

⚠ OBS! Anger en situation, som om den inte undviks, kan leda till materiella skador.

📖 ANMÄRKNING Speciella anvisningar för bättre förståelse och handhavande.

2 PRODUKTBESKRIVNING

2.1 Avsedd användning

Akku B800 Li är avsett att användas för AL-KO redskap i "Energy Flex 36 V"-serien. För att kunna använda det laddbara batteriet behövs för föl-

jande redskap i serien AL-KO 36 V batteribälte med adapter BBA 40 (art.-nr. 113786):

- Batteridrivna Multitool MT 40 (art.-nr. 113611)
- Batteridrivna kedjesåg CS 4030 (art.-nr. 113616)

Batteridrivna snöslunga ST 4048 är kompatibel med detta laddbara batteri fr.o.m. produktionsår 2023. Det laddbara batteriet kan inte användas med snöslungor, producerade tidigare än 2023.

Det laddbara batteriet är endast avsett för användning inom trädgårds- och hobby området, men inte för professionell användning. Det är inte lämpligt för explosions- och brandfarliga omgivning.

Det laddbara batteriet får endast laddas med AL-KO laddare C200 Li (114018) och C130 Li (113281).

All annan än beskriven avsedd användning anses som icke avsedd användning.

⚠ FARA! Risk för explosioner och bränder!

Risk för dödsfall och allvarliga personskador om batteriet exploderar när det används explosions- och brandfarlig miljö.

- Använd inte det laddbara batteriet i explosionsfarliga miljöer.
- Kasta inte det laddbara batteriet i öppen eld.

⚠ FARA! Risk för brand och elstötar!

Risk för dödsfall och allvarliga personskador om batteriet förorsakar brand på grund av kortslutning och är utsatt för väta och fukt.

- Utsätt inte det laddbara batteriet för väta och fukt.

2.2 Produktöversikt (01)

Nr	Komponent
1	Knapp för att fastställa laddningsstatus och aktivera Bluetooth
Laddningsstatusindikering, bestående av:	
2	■ LED (2)
3	■ LED (3)
4	■ LED (4)
5	LED för felindikering (5)
6	Skenor och batterikontakter

3 SÄKERHETSANVISNINGAR

Detta avsnitt anger alla grundläggande säkerhets- och varningsanvisningar som ska beaktas när batteriet används. Läs dessa anvisningar.

- Använd endast batteriet i enlighet med sitt ändamål, dvs. för batteridrivna maskiner från AL-KO. Ladda endast batteriet med den avsedda laddaren.
- Packa upp batteriet ur originalförpackningen när det ska användas.
- Ladda upp batteriet helt och hållet innan den första användningen och använd alltid den angivna laddaren för detta. Iaktta alltid anvisningarna i denna bruksanvisning vid laddningen av batteriet.
- Använd endast originalbatterier och -laddare från AL-KO.
- Använd inte batteriet i explosions- och brandfarliga miljöer.
- Utsätt inte batteriet för väta och fukt när det används i redskapet.
- Skydda batteriet från värme, olja och öppen eld så att det inte skadas och så att inga ångor eller elektrolytvätskor kan rinna ut.
- Utsätt inte batteriet för stötar och kasta det inte.
- Använd inte batteriet när det är smutsigt eller vått. Rengör och torka batteriet med en torr och ren duk.
- Håll metallföremål borta från batteriet när det är laddat och inte används för att inte överbrygga kontakterna (t.ex. gem, mynt, nycklar, spikar, skruvar). Vid kortslutningar kan det uppstå brännskador eller eld.
- Öppna, demontera eller sönderdela inte batteriet. Risk för elektriska stötar och kortslutning.
- Vid en felaktig användning och när batteriet är skadat kan ångor och elektrolytiska vätskor tränga ut. Tillför riklig med frisk luft och uppsök läkare vid besvär.
Om du har kommit i kontakt med elektrolytvätska tvättar du kontaktstället grundligt och sköljer ögonen ordentligt. Uppsök därefter en läkare.
- Batteriet får inte hanteras av obehöriga såvida inte dessa personer hålls under uppsikt av en person, som ansvarar för deras säkerhet eller om dessa personer har fått anvisningar

av den ansvariga personen hur batteriet ska hanteras. Obehöriga är bl. a.:

- personer (inklusive barn) med begränsade fysiska, sensoriska eller mentala förmågor
- personer som inte har några erfarenheter av eller kunskaper om batteriet
- Barn skall hållas under uppsikt och ges anvisningar så att de inte leker med batteriet.
- Lämna inte batteriet permanent i laddaren. Vid en längre tids förvaring skall batteriet tas ut ur laddaren.
- Ta ut batteriet ur de maskiner som det driver när dessa inte används.
- När batteriet inte används skall det förvaras torrt och i ett låst utrymme. Skydda batterier mot hetta och direkt solljus. Obefogade personer och barn får inte ha åtkomst till batteriet.

4 PACKA UPP BATTERIET

Packa upp ett nytt batteri ur originalförpackningen först när du tänker använda det.

5 TRÅDLÖS BLUETOOTH-MODUL OCH AL-KO INTOUCH APP

Det laddbara batteriet är utrustat med en trådlös Bluetooth-modul. Det möjliggör en trådlös anslutning av det laddbara batteriet med en mobil enhet (Smartphone, surfplatta) för indikering av laddningsstatus.

ANMÄRKNING Den mobila enheten behöver en internetanslutning för att kunna använda appen.

Appen AL-KO inTOUCH finns hos Google Play Store för Android-kompatibla enheter och hos Apple App Store för iOS-kompatibla enheter:



Efter installation av appen måste du först logga in eller registrera. Följ sedan "steg-för-steg"-anvisningen.

Appen innehåller flera funktioner som t.ex.

- mottagning av Push-meddelanden om laddningsstatus och viktig produktinformation,
- tekniska data om det laddbara batteriet,
- produktregistrering.

ANMÄRKNING Uppdateringar av AL-KO inTOUCH-appen sker automatiskt via internet (FO-TA: Firmwareupdate Over The Air).

6 SKAPA BLUETOOTH-ANSLUTNING TILL APPEN AL-KO INTOUCH

1. Förbereda Smartphone:
 - Installera appen AL-KO inTOUCH Smart Garden.
 - Starta appen.
2. Tryck knappen (01/1) för att aktivera Bluetooth.
 - Laddningsstatusindikeringens LED:er lyser.
 - Bluetooth-signalen är aktiv i 120 sekunder.
3. I appens installationsassistent:
 - Lägg till en ny laddare genom att klicka på "+"-symbolen.
 - Skanna av det laddbara batteriets typskylt.
 - Bekräfta den hittade laddaren eller infoga uppgifter om laddaren manuellt.
 - Starta "Installera Smart-Connect" för att skapa Bluetooth-anslutningen.
 - Fortsätt följa "steg-för-steg"-anvisningen i appen.
4. Upprepa proceduren om det inte gick att skapa en anslutning till AL-KO inTOUCH-appen efter 120 sekunder.

7 FASTSTÄLLA DET LADDBARA BATTERIETS LADDNINGSTATUS

På det laddbara batteriet finns en knapp för att fastställa laddningsstatus (01/1) och LED:er (01/2, 01/3, 01/4) för laddningsstatusindikering.

1. Tryck knappen för att fastställa laddningsstatus (01/1).
 - Laddningsstatusindikeringarna lyser beroende på det laddbara batteriets laddningsstatus.
2. Läs av laddningsstatus, se avsnittet "Laddningsstatusindikeringar på det laddbara batteriet".

Laddningsstatusindikeringar på det laddbara batteriet (01)

LED:er	Batteriets laddningsstatus
LED (2), (3) och (4) lyser.	Batteriet är fulladdat, dvs. upp till 100%.
LED (3) och (4) lyser.	Batteriet är laddat till 66%.
LED (4) lyser.	Batteriet är laddat till 33%.

9 AVHJÄLPA FEL

f ANMÄRKNING Hur man avläser batteriets laddningsstatus beskrivs närmare i bruksanvisningen för batteriet.

Föreliggande fel	Indikeringar	Möjlig orsak	Lösning
Batteriet laddas inte.	LED på laddaren för vänster eller höger batterifack lyser konstant röd.	Det laddbara batteriets livslängd har gått ut.	Byt batteri. Använd endast originaltillbehör från tillverkaren.
		Det laddbara batteriet är inte helt inskjutet i laddaren.	Skjut in det laddbara batteriet helt i laddaren.
		Kontakterna på det laddbara batteriet och laddaren är smutsiga.	Dra ut nätstickkontakten och rengör kontakterna med en torr duk. Kontakta tillverkarens servicecenter om felet återkommer.
		Batteriet eller laddaren är defekt.	Byt ut batteriet eller laddaren. Använd endast originaltillbehör från tillverkaren.
	LED på laddaren för vänster eller höger batterifack blinkar röd.	Batteri eller laddare är överhettade.	Dra ut nätstickkontakten och låt batteri och laddare svalna. Håll laddarens ventilationsöppningar fria.
	LED för nätspänning på laddaren är inte aktiv.	Ingen nätspänning.	Anslut nätstickkontakten resp. kontrollera om nätspänning föreligger.
Batteriet togs ut ur laddaren och är inte laddat.	På batteri och laddningsstatusindikering: Röd LED lyser.	Batteri defekt.	Byt batteri. Använd endast originaltillbehör från tillverkaren.

LED:er	Batteriets laddningsstatus
LED (5) lyser.	Batteriet är defekt.
LED (5) blinkar.	Batteriet är överhettat.

8 LADDA BATTERIET

Laddning av batteriet beskrivs i bruksanvisningarna 443551 "Dubbelladdare C200 Li" och 441633 „Laddare C130 Li“.

f ANMÄRKNING Vänd dig till vår kundtjänst vid fel som inte finns med i den här tabellen eller vid fel som du inte själv kan åtgärda.

10 TRANSPORT

I ANMÄRKNING Den ackumulerade totala energin i det laddbara batteriet uppgår till över 100 Wh! Beakta nedanstående transportanvisningar.

Litiumjonbatterier omfattas av lagstiftningen för farligt gods. Det laddbara Batteriet kan transporteras på väg av en privat användare, utan övriga krav. Transportera endast det laddbara batteriet i oskadat skick. Det laddbara batteriet måste skyddas mot kontakt med andra föremål, kortslutning eller att det glider oavsiktligt. Om försändelsen av batteriet sker med tredje part (t.ex. med spedition eller flygfrakt) finns det vissa krav på förpackning och märkning som måste beaktas.

Under fraktförberedelser bör en specialist på farligt gods rådfrågas. Skicka inte iväg batteriet om hölet är skadat. Förslut öppna kontakter och förpacka batteriet så att det inte kan förflytta sig inuti paketet.

Beakta även eventuella nationella lagar och regler.

11 LAGRA BATTERIET

⚠ FARA! Risk för explosioner och bränder! Personer dödas eller skadas svårt när batteriet exploderar, eftersom det förvarats framför öppen eld eller värmekällor.

- Förvara batteriet svalt och torrt och inte vid öppen eld eller värmekällor.

I ANMÄRKNING På grund av den automatiska identifieringen av laddningstillståndet är det skyddat mot överladdning och kan därmed förbli en viss tid i laddaren, dock inte permanent.

- Förvara batteriet på ett torrt, frostfritt ställe vid en omgivningstemperatur på mellan 0 °C och +25 °C och med ett laddningstillstånd på ca. 40 - 60 %.
- Underhållsladda batteriet efter ca. 3 månader.

12 ÅTERVINNING

Information om tyska el- och elektroniklagen

- Elektrisk och elektronisk utrustning ska inte läggas i soporna utan hanteras med särskild återvinning!
- Uttjänta batterier som inte är fast inbyggda måste avlägsnas före återvinning! Återvin-

ningen regleras i den särskilda batteriförordningen.

- Ägare resp. brukare av elektrisk och elektronisk utrustning är skyldiga att lämna uttjänt utrustning till återvinning.
- Slut användaren är själv ansvarig för att ta bort eventuella personuppgifter på den utrustning som ska återvinnas!

Symbolen med överkorsad soptunna betyder att elektrisk och elektronisk utrustning inte kan slängas i hushållssoporna.

Uttjänt elektrisk och elektronisk utrustning kan lämnas till följande insamlingsställen:

- Offentliga inrättningar för omhändertagande och återvinning (t.ex. miljöstationer)
- Försäljningsställen för elutrustning (fysisk butik och online) i den mån handlaren är förpliktad till återtagande av varan eller erbjuder återtagande.

Utsagorna gäller bara maskiner som installerats och sålts inom Europeiska Unionen där EU-direktiv 2012/19/EC gäller. I länder utanför den Europeiska Unionen kan avvikande bestämmelser gälla för avfallshandlingen av elektriska och elektroniska apparater.

Information om tyska batteriförordningen (BattG)



- Elektrisk och elektronisk utrustning ska inte läggas i soporna utan hanteras med särskild återvinning!
- Se drifts- och monteringsanvisningar för batterityp och kemiska system och beakta anvisningarna för en säker hantering av batterier.
- Ägare liksom brukare av elektrisk och elektronisk utrustning är skyldiga att lämna uttjänt utrustning till återvinning. Återtagandet inskränker sig till normala hushållskvantiteter.

Uttjänta batterier kan innehålla skadliga ämnen eller tungmetaller som har negativ inverkan på miljön och som kan orsaka hälsoproblem. Användning av uttjänta batterier och deras innehåll inverkar menligt på miljö och hälsa.

Symbolen med överkorsad soptunna betyder att elektrisk och elektronisk utrustning inte kan slängas i hushållssoporna.

Markeringarna Hg, Cd och PG på insamlingskärl har följande betydelser.:

- Hg: Batteriet innehåller mer än 0,0005 % kvicksilver

- Cd: Batteriet innehåller mer än 0,002 % kadmium
- Pb: Batteriet innehåller mer än 0,004 % bly

Uttjänt elektrisk och elektronisk utrustning kan lämnas till följande insamlingsställen:

- Offentliga inrättningar för insamling och återvinning (miljöstationer)
- inköpsställen för batterier
- inlämningsställe inom det gemensamma återlämnningssystemet för förbrukade batterier

- ett av tillverkarens återlämningsställen (om tillverkaren inte är medlem i det gemensamma återlämnningssystemet)

Ovanstående gäller bara för apparater, som installerats och sålts inom den Europeiska Unionen där det europeiska direktivet 2006/66/EC gäller. I länder utanför den Europeiska Unionen kan avvikande bestämmelser gälla för avfallshanteringen av elektriska och elektroniska apparater.

13 KUNDTJÄNST/SERVICE

För frågor om garanti, reparationer och reservdelar, kontakta närmaste AL-KO servicecenter.

Kontaktinformation finns på internet:

www.alko-garden.com/service-contacts

Du hittar mer reservdelsinformation på:

www.alko-garden.com/spareparts

14 FÖRSÄKRAN OM ÖVERENSSTÄMMELSE

Vi förklarar härmed på eget ansvar att denna produkt i den form som den säljs på marknaden uppfyller kraven i de harmoniserade EU-direktiven, EU-säkerhetsstandarderna samt de produktspecifika standarderna. Försäkringen om överensstämmelse är en del av bruksanvisningen och medföljer maskinen.

15 GARANTI

Eventuella material- eller tillverkningsfel på redskapet åtgärdas av oss under den lagstadgade garantitiden genom reparation eller ersättningsprodukt, efter vårt gottfinnande. Garantitiden bestäms av gällande lag i det land där redskapet köptes.

Vår garantiförsäkring gäller enbart om:

- Beakta denna bruksanvisning
- redskapet har hanterats korrekt
- originalreservdelar har använts

Garantin upphör att gälla vid:

- egenmäktiga reparationsförsök
- egenmäktiga tekniska förändringar
- ej avsedd användning

Garantin gäller inte för:

- lackskador som beror på normalt slitage
- Förslitningsdelar, som på reservdelsbladet är inramade xxxxxx (x)

Garantitiden inleds i och med den första slutkundens köp av produkten. Datum på inköpskvittot gäller. Vänd er med detta garantidokument och kvittot till en återförsäljare eller närmaste auktoriserade kundtjänst. Köparens lagstadgade anspråk gentemot försäljaren berörs inte av denna förklaring.

OVERSETTELSE AV DEN ORIGINALE BRUKSANVISNINGEN

Innhold

1	Om denne bruksanvisningen	101
1.1	Symboler på tittelsiden	101
1.2	Tegnforklaringer og signalord	101
2	Produktbeskrivelse	101
2.1	Tiltenkt bruk	101
2.2	Produktoversikt (01)	102
3	Sikkerhetshenvisninger	102
4	Utpakking av batteriet	103
5	Bluetooth-radiomodul og AL- KO inTOUCH-app	103
6	Opprette Bluetooth-forbindelse med AL-KO inTOUCH-appen	103
7	Registrere ladetilstanden til batteripakken	103
8	Lade batteripakken	104
9	Feilsøking	104
10	Transport	105
11	Oppbevaring av batteri	105
12	Avfallshåndtering	105
13	Kundeservice/service	106
14	Informasjon om samsvarserklæringen	106
15	Garanti	106

1 OM DENNE BRUKSANVISNINGEN

- Den tyske versjonen er den originale bruksanvisningen. Alle andre språkutgaver er oversettelse av den originale bruksanvisningen.
- Oppbevar bruksanvisningen alltid slik at du kan slå opp i den når du trenger informasjon om maskinen.
- Gi maskinen bare videre til andre personer sammen med denne bruksanvisningen.
- Les og følg sikkerhets- og varselhenvisningene i denne bruksanvisningen.



Merket Bluetooth® og logoene er registrerte varemerker som eies av Bluetooth SIG Inc. Enhver bruk av disse merkene med AL-KO Geräte GmbH er lisensiert. Andre varemerker og handelsnavn tilhører de respektive eierne.

1.1 Symboler på tittelsiden

Symbol	Betydning
	Les grundig gjennom bruksanvisningen før oppstart. Dette er forutsetningen for sikkert arbeid og feilfri håndtering.
	Bruksanvisning
	Håndter li-ion-batterier forsiktig! Spesielt overhold merknadene for transport, lagring og deponering i denne bruksanvisningen.

1.2 Tegnforklaringer og signalord

⚠ FARE! Viser til en umiddelbart farlig situasjon som fører til død eller alvorlige personskader hvis den ikke unngås.

⚠ ADVARSEL! Viser til en potensielt farlig situasjon som kan føre til død eller alvorlige personskader hvis den ikke unngås.

⚠ FORSIKTIG! Viser til en potensielt farlig situasjon som kan føre til mindre eller moderate personskader hvis den ikke unngås.

⚠ ADVARSEL! Viser til en potensielt farlig situasjon som kan føre til materielle skader hvis den ikke unngås.

ℹ MERK Spesiell informasjon for bedre forståelighet og håndtering.

2 PRODUKTBEKRIVELSE

2.1 Tiltenkt bruk

Batteripakken B800 Li er beregnet på å drive AL-KO-apparater i "Energy Flex 36 V"-serien. For å kunne bruke denne batteripakken er AL-KO 36 V

batteripakkebelte med adapter BBA 40 (art.-nr. 113786) nødvendig for følgende apparater:

- batteridrevet Multitool MT 40 (art.-nr. 113611)
- batteridrevet kjedesag CS 4030 (art.-nr. 113616)

Den batteridrevne snøfreseren ST 4048 er kompatibel med denne batteripakken fra produksjonsår 2023. For snøfresere produsert tidligere enn 2023 er denne batteripakken ikke brukbar.

Batteripakken utelukkende bestemt for hage- og hobbybruk, ikke for kommersiell bruk. Den kan ikke brukes i eksplosjons- og brannfarlige omgivelser.

Batteripakken må bare lades med AL-KO ladere C200 Li (114018) og C130 Li (113281).

En annen bruk enn den som er beskrevet her, eller en annen bruk som går ut over dette, gjelder som ikke-forskriftsmessig bruk.

⚠ FARE! Fare for eksplosjon og brann! Personer dør eller får alvorlige skader hvis batteripakken eksploderer på grunn av drift i eksplosjons- eller brannfarlige omgivelser.

- Driv ikke batteripakken i eksplosjonsfarlige omgivelser.
- Kast ikke batteripakken på åpen ild.

⚠ FARE! Fare for brann og strømstøt! Personer kan utsettes for død eller få alvorlige skader hvis batteripakken forårsaker brann på grunn av en kortslutning som følge av at den utsettes for våte omgivelser eller fuktighet.

- Utsett ikke batteripakken for våte omgivelser eller fuktighet.

2.2 Produktoversikt (01)

Nr.	Komponent
1	Tast til registrering av ladestatus og aktivisering av Bluetooth
Ladetilstandsindikatorene består av:	
2	■ LED (2)
3	■ LED (3)
4	■ LED (4)
5	LED for feilvisning (5)
6	Skinner og batteripakkekontakter

3 SIKKERHETSHENVISNINGER

Dette avsnittet nevner alle grunnleggende sikkerhets- og varselhenvisningene som skal følges ved bruk av batteriet. Les alle anvisningene!

- Bruk batteriet bare forskriftsmessig, dvs. for batteridrevne apparater fra AL-KO. Lad batteriet bare med angitt lader.
- Pakk et nytt batteri først ut av originalemballasjen når det skal brukes.
- Batteriet lades helt opp før første gangs bruk, og bruk da alltid den angitte laderen. Overhold angivelsene i denne bruksanvisningen vedrørende opplading av batteriet.
- Bruk bare originale batterier og ladere fra AL-KO.
- Driv ikke batteriet i eksplosjons- og brannfarlige omgivelser.
- Utsett ikke batteriet for våte omgivelser eller fuktighet når det brukes i apparatet.
- Beskytt batteriet mot varme, olje og ild slik at det ikke skades og det kan komme ut damp eller elektrolytvæske.
- Ikke utsett batteriet for støt eller kast.
- Batteriet må ikke brukes tilsmusset eller vått. Før bruk av batteriet rengjør og tørk av batteriet med en tørr, ren klut.
- Hold oppladde batterier som ikke er i bruk på avstand fra metallgjenstander for å unngå kortslutning (f.eks. binders, mynter, spiker, skruer). Det kan oppstå forbranning eller brann på grunn av kortslutning.
- Ikke åpne, ødelegg eller demonter batteriet. Det er fare for strømstøt og kortslutning.
- Ved ufagmessig bruk og skadet batteri kan det komme ut damp og elektrolytvæske. Rommet skal luftes tilstrekkelig, og ved plager skal lege oppsøkes. Hvis du kommer i kontakt med elektrolytvæske, vask den grundig av og skyll øyne straks med rikelige mengder vann. Oppsøk deretter lege.
- Dette batteriet må ikke brukes av uvedkommende personer, dette gjelder dog ikke hvis de er under oppsyn av en person som har ansvaret for sikkerheten deres eller har fått instruksjoner om hvordan batteriet skal brukes av denne. Uautoriserte personer er f.eks.:
 - Personer (inklusive barn) med begrensede fysiske, sensoriske eller mentale evner

- Personer med manglende erfaring og/eller kunnskap om batteriet.
- Barn må være under oppsyn og få opplæring for å sikre at de ikke leker med batteriet.
- Batteriet må ikke bli stående i laderen hele tiden. Ta batteriet ut av laderen ved lengre oppbevaring.
- Fjern batteriet fra apparatene når disse ikke lenger skal brukes.
- Tørk av batteriet som skal lagres, og oppbevar det på et lukket sted. Beskytt batteriet mot varme og direkte sollys. Uvedkommende personer og barn må ikke ha adgang til batteriet.

4 UTPAKKING AV BATTERIET

Pakk et nytt batteri først ut av originalemballasjen når det skal brukes.

5 BLUETOOTH-RADIOMODUL OG AL-KO INTOUCH-APP

Batteripakken er utstyrt med en Bluetooth-radio-modul. Dette muliggjør trådløs tilkobling av batteripakken med et mobil apparat (smarttelefon, nettbrett) til visning av ladestatus.

i MERK Den mobile enheten trenger en internettforbindelse for å bruke appen.

AL-KO inTOUCH-appen fås for Android-baserte enheter i Google Play Store og for iOS-baserte enheter i Apple App Store:



Etter installasjon av appen må du første logge deg på eller registrere deg. Følg deretter veiledningen trinn for trinn.

Appen byr på mange funksjoner slik som f.eks.

- Mottak av Push-meldinger om ladestatus og viktig produktinformasjon.
- Tekniske data om batteripakken
- Produktregistrering

i MERK Oppdateringer av AL-KO inTOUCH-appen foretas automatisk via internettet (FOTA: Firmwareupdate Over The Air – trådløs fastvareoppdatering).

6 OPPRETTE BLUETOOTH-FORBINDELSE MED AL-KO INTOUCH-APPEN

1. Klargjør smarttelefonen:
 - Installer "AL-KO inTOUCH Smart Garden"-appen.
 - Start appen.
2. Trykk på tasten for aktivering av Bluetooth (01/1) på batteripakken for å aktivere Bluetooth.
 - LED-ene til ladetilstandsindikatoren tennes.
 - Bluetooth-signalet er aktivt i 120 sekunder.
3. I innstillingsassistenten i appen:
 - Legg til nytt enhet ved å trykke på "+".
 - Skann typeskiltet til batteripakken.
 - Bekreft oppdaget enhet, eller legg til opplysningene om enheten manuelt.
 - Start "Konfigurer Smart-Connect" for å opprette Bluetooth-forbindelsen.
 - Følg deretter veiledningen "trinn for trinn" i appen.
4. Gjenta prosedyren dersom det ikke er mulig å opprette forbindelse til AL-KO inTOUCH-appen innen 120 sekunder.

7 REGISTRERE LADETILSTANDEN TIL BATTERIPAKKEN

På batteripakken finnes en tast til registrering av ladestatusen (01/1) og LED-ene (01/2, 01/3, 01/4) til ladetilstandsvisning.

1. Trykk på tasten til registrering av ladestatusen (01/1).
 - Ladetilstandsindikeringene lyser i henhold til batteripakkepakken's ladetilstand.
2. Les ladetilstanden av, se avsnitt "Ladetilstandsindikeringer på batteripakken".

Ladetilstandsindikeringer på batteripakken (01)

LED-er	Ladetilstanden til batteripakken
LED (2), (3) og (4) lyser.	Batteripakken er fulladet, dvs. til 100%.
LED (3) og (4) lyser.	Batteripakken er ladet til 66 %.

LED-er	Ladetilstanden til batteripakken
LED (4) lyser.	Batteripakken er ladet til 33 %.
LED (5) lyser.	Batteripakken er defekt.
LED (5) blinker.	Batteripakken er overopphetet.

8 LADE BATTERIPAKKEN

Lading av batteripakken er beskrevet i bruksanvisningene 443551 "Dobbeltlader C200 Li" og 441633 "Lader C130 Li".

9 FEILSØKING

f MERK I bruksanvisningen til batteriet er registreringer av ladetilstanden beskrevet.

f MERK Ved feil som ikke er oppført i denne tabellen, eller som du ikke selv kan utbedre, henvend deg til vår kundeservice.

Oppstått feil	Indikatorer	Mulig årsak	Løsning
Batteripakken lades ikke.	LED-en på laderen for venstre eller høyre batteripakkesjakt lyser rødt hele tiden.	Batteripakkepakkens levetid er utløpt.	Bytt batteripakke. Bruk kun originaltilbehør fra produsenten.
		Batteripakken er ikke fullstendig skjøvet inn i laderen.	Skyv batteripakken fullstendig inn i laderen.
		Stikkontakt på batteripakke eller i laderen er tilsmusset.	Trekk ut strømstøpselet, og rengjør stikkontakten med en tørr klut. Hvis feilen igjen oppstår, oppsøk serviceverkstedet til produsenten.
		Defekt batteripakke eller lader.	Skift defekt batteripakke eller lader. Bruk kun originaltilbehør fra produsenten.
	LED-en på laderen for venstre eller høyre batteripakkesjakt blinker rødt.	Batteripakken eller lader er for varm.	Trekk ut strømstøpselet, og la både batteripakke og lader avkjøles. Ikke dekk til luftåpningene på laderen.
	LED for nettspenning på laderen er ikke aktiv.	Ingen nettspenning.	Sett i strømstøpselet, eller kontroller om det finnes strøm.
Batteripakken ble tatt ut av laderen, og er ikke ladet.	På batteripakken på ladetilstandsvisningen: Rød LED lyser.	Batteripakke defekt.	Bytt batteripakke. Bruk kun originaltilbehør fra produsenten.

10 TRANSPORT

i MERK Den lagrede effekten til batteripakken er større enn 100 Wh! Overhold følgende transportmerknader!

Li-Ion-batteripakken følger kravene til farlig gods. Batteripakken kan transporteres av den private brukeren på veien uten ytterligere krav. Transporter batteripakken bare når det ikke er skadet. Da må batteripakken være sikret mot kontakt med andre gjenstander, kortslutninger og at det sklir utilsiktet. Når det sendes av tredjeparter (f.eks. transportelskap eller lufttransport) må du følge spesielle krav til emballasje og merking.

Rådfør deg med en fagperson innen transport av farlig gods før forberedelsen av forsendelsen. Send batteripakken bare når huset er uskadet. Lim noe over åpne kontakter og pakk inn batteripakken slik at det ikke kan bevege seg i emballasjen.

Vær også oppmerksom på eventuelle, mer detaljerte, nasjonale forskrifter.

11 OPPBEVARING AV BATTERI

⚠ FARE! Fare for eksplosjon og brann! Personer dør eller får alvorlige skader hvis batteriet eksploderer på grunn av lagring i nærheten av åpen ild eller varmekilder.

- Lagre batteriet tørt og kjølig. Ikke utsett batteriet for åpen ild eller varmekilder.

i MERK Batteriet er beskyttet mot overlading som følge av den automatiske registreringen av ladetilstanden ved lading i laderen, og kan dermed bli værende i laderen i en viss tid, men ikke hele tiden.

- Oppbevar batteriet på et tørt og frostfritt sted ved en omgivelsestemperatur på mellom 0 °C og +25 °C med en ladetilstand på ca. 40 - 60 %.
- Lad batteriet etter ca. 3 måneder.

12 AVFALLSHÅNDTERING

Merknad om WEEE-direktivet



- Elektro- og elektronikkapparater hører ikke til i husholdningsavfallet, men skal tilføres atskilt for avfallshåndtering eller deponering.
- Gamle batterier eller batteripakker som ikke er montert fast på det gamle apparatet, må

tas av før overlevering. Avfallshåndteringen av disse reguleres av batteridirektivet.

- Eiere eller brukere av elektro- og elektronikkapparater er forpliktet av lov til retur etter avsluttet bruk av apparatene.
- Sluttbrukeren bærer egenansvar for sletting av personopplysninger på det gamle apparatet som deponeres.

Symbolet med søppelspann med strek over betyr at elektro- og elektronikkapparater ikke kan kastes i husholdningsavfallet.

Elektro- og elektronikkapparater kan leveres gratis inn på følgende steder.

- offentlige avfallshånderings- eller innsamlingssteder (f.eks. kommunale renovasjonsstasjoner)
- butikker for elektroapparater (fysiske og virtuelle) såfremt butikken er forpliktet til retur eller tilbyr dette frivillig.

Dette gjelder bare for apparater som er installert og solgt i EU-landene og som underligger kravene i EU-direktivet 2012/19/EU. I landene utenfor Den europeiske union kan avvikende bestemmelser for avfallsbehandling av elektro- og elektronikkapparater gjelde.

Merknad om batteridirektivet



- Gamle batterier og batteripakker hører ikke til i husholdningsavfallet, men skal tilføres atskilt for avfallshåndtering eller deponering!
- For sikkert henting av batterier og batteripakker fra elektromaskiner, og for informasjon om deres type eller kjemiske system, følg de videre angivelsene i betjenings- og monteringsanvisningen.
- Eiere eller brukere av batterier og batteripakker er forpliktet av lov til retur etter avsluttet bruk av apparatene. Returen begrenser seg til innlevering av mengder som er vanlige i en husholdning.

Gamle batterier kan inneholde skadestoffer eller tungmetaller som kan skade miljøet og føre til helseskader. En vurdering av de gamle batteriene og bruken av resursene som de inneholder, bidrar til å beskytte disse to viktige områdene.

Symbolet med søppelspann med strek over betyr at batterier og batteripakker ikke kan kastes i husholdningsavfallet.

Hvis tegnene Hg, Cd eller Pb i tillegg finnes under søppelspannet, står dette for følgende:

- Hg: Batteriet inneholder mer enn 0,0005 % kvikksølv
- Cd: Batteriet inneholder mer enn 0,002 % kadmium
- Pb: Batteriet inneholder mer enn 0,004 % bly

Batteripakker og batterier kan leveres gratis inn på følgende steder.

- offentlige avfallshåndterings- eller innsamlingssteder (f.eks. kommunale renovasjonsstasjoner)

13 KUNDESERVICE/SERVICE

Ved spørsmål om garanti, reparasjon eller reservedeler henvend deg til det nærmeste AL-KO-serviceverkstedet. Dette finner du på Internett på følgende adresse:

www.alko-garden.com/service-contacts

Flere opplysninger om reservedeler finner du på:

www.alko-garden.com/spareparts

15 GARANTI

Vi utbedrer eventuelle material- eller produksjonsfeil på maskinen innenfor den lovmessige foreldelsesfristen for mangelskrav ved at vi velger å foreta en reparasjon eller levere et nytt produkt. Foreldelsesfristen fastlegges ut fra gjeldende lovgivning i landet hvor maskinen ble kjøpt.

Vår garanti gjelder kun ved:

- overholdelse av bruksanvisningen
- Sakkyndig behandling
- Bruk av originale reservedeler

Følgende omfattes ikke av garantien:

- Lakkskader som skyldes normal slitasje
- Slitasjedeler som på reservedelskortet er merket med xxxxxx (x) ramme

Garantitiden begynner å løpe med kjøpet til den første sluttbrukeren. Fakturadatoen er utslagsgivende. Ved garantikrav henvender du deg til din forhandler eller til nærmeste autoriserte kundeservice med denne garantierklæringen og den originale kvitteringen. De lovbestemte mangelfordringene fra kjøper overfor selger forblir uberørt gjennom denne erklæringen.

- butikker som fører batterier og batteripakker
- felles returforetak for retur av gamle apparater-batterier
- produsentens returmottak (hvis denne ikke er en del av det felles retursystemet)

Dette gjelder bare for batteripakker og batterier som er solgt i EU-landene og som underligger kravene i EU-direktivet 2006/66/EF. I landene utenfor Den europeiske union kan avvikende bestemmelser for avfallsbehandling av batteripakker og batterier gjelde.

14 INFORMASJON OM SAMSVARSERKLÆRINGEN

Herved erklærer vi med enevansvar at dette produktet, i denne utførelsen, er i samsvar med kravene i EU-direktivene, EU-sikkerhetsstandardene og de produktspesifikke standardene. Samsvarserklæringen er en del av bruksanvisningen, og er vedlagt maskinen.

Garantien gjelder ikke ved:

- Egenutførte reparasjonsforsøk
- Egenutførte tekniske endringer
- Ikke tiltenkt bruk

KÄÄNNÖS ALKUPERÄISESTÄ KÄYTTÖOHJEESTA

Sisällysluettelo

1	Tietoa käyttöohjeesta	107
1.1	Kansilehden symbolit.....	107
1.2	Merkkien selitykset ja huomiosanat...	107
2	Tuotokuvaus.....	107
2.1	Käyttötarkoituksen mukainen käyttö..	107
2.2	Tuotteen yleiskuva (01)	108
3	Turvallisuusohjeet	108
4	Akun poistaminen pakkauksesta.....	109
5	Langaton Bluetooth-moduuli ja AL-KO in-TOUCH -sovellus	109
6	Bluetooth-yhteyden luominen AL-KO in-TOUCH -sovellukseen	109
7	Akun varaustason määrittäminen.....	109
8	Akun lataaminen	109
9	Ohjeet häiriötilanteissa	110
10	Kuljetus	110
11	Akun säilytys	111
12	Hävittäminen	111
13	Asiakaspalvelu ja huolto.....	112
14	Vaativien mukaisuusvakuutukseen liittyviä tietoja	112
15	Takuu ja tuotevastuu.....	112

1 TIETOA KÄYTTÖOHJEESTA

- Saksankielinen versio on alkuperäinen käyttöohje. Kaikki muut kieliversiot ovat alkuperäisen käyttöohjeen käännöksiä.
- Säilytä käyttöohje aina siten, että voit tarvittaessa tarkistaa siitä tarvitsemasi laitetta koskevat tiedot.
- Luovuta käyttöohje aina laitteen mukana.
- Lue käyttöohjeeseen sisältyvät turvallisuusohjeet ja varoitukset ja noudata niitä.



Bluetooth®-sanamerkki ja logot ovat Bluetooth SIG Inc:n rekisteröityjä tavaramerkkejä. AL-KO Geräte GmbH käyttää näitä merkkejä lisenssillä. Muut tavaramerkit ja kaupanimet kuuluvat niiden omistajille.

1.1 Kansilehden symbolit

Symboli	Merkitys
	Lue tämä käyttöohje ehdottomasti huolellisesti läpi ennen käyttöönottoa. Käyttöohjeen lukeminen on laitteen turvallisen ja häiriöttömän käytön edellytys.
	Käyttöohje
	Käsittele litiumioniakkuja varovasti! Noudata etenkin kuljetusta, varastointia ja hävittämistä koskevia ohjeita tässä käyttöohjeessa!

1.2 Merkkien selitykset ja huomiosanat

⚠ VAARA! Tarkoittaa välittömän vaaran aiheuttavaa tilannetta, joka aiheuttaa kuoleman tai vakavan loukkaantumisen, jos sitä ei vältetä.

⚠ VAROITUS! Tarkoittaa mahdollisesti vaarallista tilannetta, joka voi aiheuttaa kuoleman tai vakavan loukkaantumisen, jos sitä ei vältetä.

⚠ VARO! Tarkoittaa mahdollisesti vaarallista tilannetta, joka voi aiheuttaa lievän tai keskivaikean loukkaantumisen, jos sitä ei vältetä.

⚠ HUOMAUTUS! Tarkoittaa tilannetta, joka voi aiheuttaa aineellisia vahinkoja, jos sitä ei vältetä.

i HUOMAUTUS Lisätietoja laitteesta ja sen käytöstä.

2 TUOTEKUVAUS

2.1 Käyttötarkoituksen mukainen käyttö

B800 Li -akku on suunniteltu AL-KON "Energy Flex 36 V" -sarjan laitteisiin. Tämän akun käyttöön vaaditaan AL-KO 36 V -akkuvyö adapterilla

BBA 40 (tuotenro 113786) seuraavia laitteita varten:

- Akkukäyttöinen Multitool MT 40 (tuotenro 113611)
- Akkukäyttöinen ketjusaha CS 4030 (tuotenro 113616)

Akkukäyttöinen lumilinko ST 4048 on yhteensopi-va tämän akun kanssa tuotantovuodesta 2023 alkaen. Tätä akkua ei voi käyttää ennen vuotta 2023 valmistetuissa lumilingoissa.

Akku on tarkoitettu vain yksityiseen puutarha- ja harrastuskäyttöön, ei ammattimaiseen käyttöön. Sitä ei saa käyttää räjähdys- ja palovaarallisessa ympäristössä.

Akku saa ladata vain AL-KO-latauslaitteilla C200 Li (114018) ja C130 Li (113281).

Tässä kuvatusa käytöstä poikkeava tai sitä laajempi käyttö katsotaan käyttötarkoituksen vastaiseksi.

⚠ VAARA! Räjähdyks- ja palovaara! Jos akkua käytetään räjähdys- ja palovaarallisessa ympäristössä ja se räjähtää, ihmisiä kuolee tai loukkaantuu vakavasti.

- Älä käytä akkua räjähdysvaarallisessa ympäristössä.
- Älä heitä akkua tuleen.

⚠ VAARA! Tulipalon ja sähköiskujen vaara! Jos akku on altistunut kosteudelle ja sen oikosulku aiheuttaa tulipalon, ihmisiä voi kuolla tai loukkaantua vakavasti.

- Älä altista akkua märkyydelle ja kosteudelle.

2.2 Tuotteen yleiskuva (01)

Nro	Osa
1	Painike varaustason määrittämiseksi ja Bluetoothiin aktivoimiseksi
Varaustason näyttö, joka sisältää:	
2	■ Ledi (2)
3	■ Ledi (3)
4	■ Ledi (4)
5	Virhenäytön ledi (5)
6	Johteet ja akkukontaktit

3 TURVALLISUUSOHJEET

Tässä kappaleessa kuvataan kaikki perusluonteiset turvallisuusohjeet ja varoitukset, joita on noudatettava akkua käytettäessä. Lue nämä ohjeet!

- Käytä akkua vain sen käyttötarkoituksen mukaisesti eli AL-KO-yhtiön valmistamissa akkukäyttöisissä laitteissa. Akun saa ladata vain sille tarkoitettulla laturilla.
- Poista akku alkuperäispakkauksestaan vasta, kun aiot käyttää sitä.
- Lataa akku täyteen nimetyllä laturilla ennen ensimmäistä käyttökertaa. Noudata aina tässä käyttöohjeessa annettuja ohjeita akun lataamisesta.
- Käytä vain AL-KO-yhtiön alkuperäisiä akkuja ja latureita.
- Älä käytä akkua räjähdys- tai palovaarallisessa ympäristössä.
- Älä altista akkua kosteudelle laitteen käytön aikana.
- Suojaa akku kuumuudelta, öljyltä ja tulelta, jotta se ei vahingoitu eikä siitä vuoda höyryä tai elektrolyyttinesteitä.
- Älä lyö tai heitele akkua.
- Likaista tai märkää akkua ei saa käyttää. Puhdista ja kuivaa akku ennen käyttöä kuivalla, puhtaalla liinalla.
- Kun akku on ladattu mutta sitä ei käytetä, pidä se loitolla metalliesineistä (esim. paperiliitimet, kolikot, avaimet, naulat, ruuvit), jotta sen navat eivät yhdisty vahingossa. Oikosulku voi aiheuttaa palovammoja tai tulipalon.
- Älä avaa, pura tai riko akkua. Se aiheuttaa sähköisku- ja oikosulkuvaaran.
- Jos akkua käytetään epäasianmukaisesti tai se on viallinen, siitä voi purkautua höyryä ja elektrolyyttinesteitä. Tuuleta huonetta riittävästi. Vaivojen ilmaantuessa hakeudu lääkärin hoitoon.
Jos olet joutunut kosketuksiin elektrolyttinesteen kanssa, pese kohta tarkkaan ja huuhtelee silmät heti huolellisesti. Tämän jälkeen hakeudu lääkärin hoitoon.
- Asiattomat henkilöt eivät saa käyttää laitetta, paitsi jos heitä valvoo heidän turvallisuudestaan vastaava henkilö tai he ovat saaneet tältä ohjeita laitteen käyttöön. Asiattomia henkilöitä ovat esim.:
 - fyysisiltä tai henkisiltä kyvyiltään tai aisti-toiminnoiltaan vajavaiset henkilöt (mu-kaan lukien lapset)

- henkilöt, joilla ei ole kokemusta tai tietoa akusta.
- Lapsia on valvottava ja opastettava, jotta he eivät leiki akulla.
- Akkaa ei saa jättää laturiin pitkäksi aikaa. Poista akku laturista pitkäkestoista säilytystä varten.
- Poista akku laitteesta, jos sitä ei käytetä.
- Säilytä käyttämätöntä akkaa kuivassa ja suljetussa tilassa. Suojaa se kuumuudelta ja suoralta auringonvalolta. Lapset ja asiattomat henkilöt eivät saa päästä käsiksi akkuun.

4 AKUN POISTAMINEN PAKKAUKSESTA

Poista akku alkuperäispakkauksesta vasta, kun haluat käyttää sitä.

5 LANGATON BLUETOOTH-MODUULI JA AL-KO INTOUCH -SOVELLUS

Akussa on langaton Bluetooth-moduuli. Sen avulla akku voidaan kytkeä langattomasti mobiililaitteeseen (älypuhelimeen, tablettitietokoneeseen) varaustason näyttöä varten.

i HUOMAUTUS Mobiililaitte vaatii sovelluksen käyttöä varten internet-yhteyden.

AL-KO INTOUCH -sovelluksesta on saatavissa Android-laitteversio Google Play Storessa ja iOS-laitteversio Apple App Storessa:



Sovelluksen asentamisen jälkeen siihen on kirjaututtava sisään tai rekisteröidyttävä. Seuraa sitten vaihteellaisia ohjeita.

Sovellus tarjoaa lukuisia toimintoja, kuten

- varaustasoa ja tärkeitä tuotetietoja koskevien puskuilmoitusten vastaanottaminen,
- akun tekniset tiedot,
- tuotteen rekisteröinti.

i HUOMAUTUS AL-KO INTOUCH -sovelluksen päivitykset tapahtuvat automaattisesti internetin kautta (FOTA: Firmwareupdate Over The Air, laiteohjelman päivitys verkosta).

6 BLUETOOTH-YHTEYDEN LUOMINEN AL-KO INTOUCH -SOVELLUKSEEN

1. Älypuhelimien valmistelu:
 - Asenna "AL-KO INTOUCH Smart Garden" -sovellus.

- Käynnistä sovellus.
2. Aktivoi Bluetooth painamalla akun Bluetooth-aktivointipainiketta (01/1).
 - Varaustason näytön merkkivalot syttyvät.
 - Bluetooth-signaali on aktiivinen 120 sekunnin ajan.
 3. Sovelluksen asennuksen apuohjelmassa:
 - Lisää uusi laite napauttamalla "+"-symbolia.
 - Skannaa akun tyyppikilpi.
 - Vahvista löydetty laite tai lisää laitteen tiedot manuaalisesti.
 - Käynnistä "Smart Connect -asennus" Bluetooth-yhteyden muodostamista varten.
 - Jatka seuraamalla vaihteellaisia ohjeita sovelluksessa.
 4. Toista toimenpide, jos yhteyttä AL-KO INTOUCH -sovellukseen ei saada muodostettua 120 sekunnin kuluessa.

7 AKUN VARAUSTASON MÄÄRITTÄMINEN

Akussa on painike varaustason määrittämistä varten (01/1) ja ledit (01/2, 01/3, 01/4) varaustason näyttöä varten.

1. Paina varaustason määrittämissä painikkeita (01/1).
 - Varaustason merkkivalot syttyvät akun varaustason mukaan.
2. Totea varaustaso, katso kappale Akun varaustason näytöt.

Akun varaustason näytöt (01)

Ledit	Akun varaustaso
Ledit (2), (3) ja (4) palavat.	Akku on ladattu täyteen eli varaus on 100 %.
Ledit (3) ja (4) palavat.	Akun varaus on 66 %.
Ledi (4) palaa.	Akun varaus on 33 %.
Ledi (5) palaa.	Akku on viallinen.
Ledi (5) vilkkuu.	Akku on ylikuumentunut.

8 AKUN LATAAMINEN

Akun lataaminen kuvataan käyttöohjeissa 443551 "Kaksoislaturi C200 Li" ja 441633 "Laturi C130 Li".

9 OHJEET HÄIRIÖTILANTEISSA

f HUOMAUTUS Varaustason määrittäminen on kuvattu akun käyttöohjeessa.

f HUOMAUTUS Jos häiriötä ei ole mainittu tässä taulukossa tai et saa korjattua sitä itse, ota yhteyttä asiakaspalveluumme.

Ilmenevä vika	Näytöt	Mahdollinen syy	Ratkaisu
Akku ei lataudu.	Laturin vasemman tai oikean akkukotelon ledi palaa jatkuvasti punaisena.	Akun kestoikä on päätynyt.	Vaihda akku. Käytä vain valmistajan alkuperäisiä varusteita.
		Akku ei ole täysin pajoillaan laturissa.	Työnnä akku kokonaan laturin sisään.
		Akun tai laturin kontaktit likaiset.	Irrota verkkopistoke ja puhdista kontaktit kuivalla liinalla. Jos virhe esiintyy edelleen, ota yhteys valmistajan huoltoon.
		Akku tai laturi viallinen.	Vaihda akku tai laturi. Käytä vain valmistajan alkuperäisiä varusteita.
	Laturin vasemman tai oikean akkupaikan ledi vilkkuu punaisena.	Akku tai laturi on liian kuuma.	Irrota verkkopistoke ja anna sekä akun että laturin jäähtyä. Pidä laturin tuuletusaukot vapaina.
	Laturin verkkojännitteen ledi ei pala eikä vilku.	Ei verkkojännitettä.	Liitä verkkopistoke pistorasiaan tai tarkista, onko verkossa jännite.
Akku on poistettu laturista, mutta se ei ole latautunut.	Akun varaustason näytössä: Punainen ledi palaa.	Akku viallinen.	Vaihda akku. Käytä vain valmistajan alkuperäisiä varusteita.

10 KULJETUS

f HUOMAUTUS Akun varastoitu kokonaisenergiamäärä on yli 100 Wh! Noudata seuraavia kuljetusohjeita!

Litium-ioniakkua on käytettävä vaarallisten laitteiden käyttöön liittyvien vaatimusten mukaan. Yksityinen käyttäjä saa kuljettaa akkua tiellä ilman muita lisävaatimuksia. Akkua saa kuljettaa vain, kun se on täysin ehjä. Varmista akku niin, että se ei pääse kosketuksiin muiden esineiden kanssa, ja että se on oikosulkusuojattu ja kiinnitetty paikalleen. Jos sitä kuljettaa kolmas osapuoli (esimerkiksi huolintaliike tai lentoyhtiö), se on pakattava ja merkittävä erityisvaatimusten mukaisesti.

Kysy vaarallisten aineiden kuljetuksen asiantuntijalta lisätietoja lähetyksen suunnittelusta. Akun saa lähettää vain, kun sen kotelo on täysin ehjä. Teippaa avoimet kontaktit kiinni ja pakkaa akku niin, että se ei pääse liikkumaan pakkaukseen.

Noudata myös mahdollisia muita kansallisia määräyksiä.

11 AKUN SÄILYTYS

⚠ VAARA! Räjähdyksen- ja palovaara! Jos akua säilytetään avotulen tai lämmönlähteiden lähellä ja se räjähtää, on seurauksena kuolema tai vakava loukkaantuminen.

- Säilytä akku viileässä ja kuivassa paikassa, ei avotulen tai lämmönlähteiden lähistöllä.

ℹ HUOMAUTUS Laturin automaattinen varaustason tunnistus suojaa akkua yllätaukselta, joten se voi jäädä laturiin joksikin aikaa, ei kuitenkaan jatkuvasti.

- Säilytä akkua kuivassa, jäätyttömässä paikassa, jonka lämpötila on 0 – +25 °C. Säilytettävän akun varaustason tulisi olla n. 40–60 %.
- Lataa akku n. 3 kuukauden kuluttua.

12 HÄVITTÄMINEN

Sähkö- ja elektroniikkalaitteita koskevaan lakiin liittyviä huomautuksia

⚠ Käytöstä poistetut sähkö- ja elektroniikkalaitteet eivät kuulu sekajätteeseen, vaan ne on toimitettava erilliseen keräykseen!

- Käytöstä poistetut paristot tai akut, joita ei ole asennettu kiinteästi laitteeseen, on poistettava ennen laitteen luovuttamista keräyspisteeseen! Niiden hävittämisestä on säädetty erikseen paristoja ja akkuja koskevassa lainsäädännössä.
- Sähkö- ja elektroniikkalaitteiden omistajat/käyttäjät ovat lain nojalla velvollisia palauttamaan laitteet, kun ne on poistettu käytöstä.
- Loppukäyttäjä on vastuussa siitä, että hänen henkilökohtaiset tietonsa poistetaan hävitettävästä laitteesta!

Yliiviivattua jätteastiaa esittävä symboli tarkoittaa, että sähkö- ja elektroniikkalaitteita ei saa hävittää kotitalousjätteen mukana.

Käytöstä poistetut sähkö- ja elektroniikkalaitteet voidaan luovuttaa maksutta seuraaviin vastaanotopisteisiin:

- Kunnalliset jäte- tai keräyspisteet (esim. kuntien jätetasemat)
- Sähkölaitteiden myyntipisteet (tavanomaiset liikkeet ja online-myyjät), jos kauppias on velvoitettu ottamaan laitteet vastaan tai tarjoavat tämän palvelun vapaaehtoisesti.

Nämä tiedot ovat voimassa vain laitteille, jotka asennetaan ja myydään Euroopan Unioniin kuuluvissa maissa ja joita koskee direktiivi 2012/19/EU. Euroopan unionin ulkopuolisissa maissa voi olla näistä poikkeavia määräyksiä sähkö- ja elektroniikkalaitteiden hävittämisestä.

Paristoja ja akkuja koskeva lainsäädäntö



- Käytöstä poistetut paristot ja akut eivät kuulu kotitalousjätteisiin, vaan ne on toimitettava erilliseen keräykseen!

- Käyttö- tai asennusohjeesta löydät tietoja niiden tyyppistä ja kemiallisesta koostumuksesta sekä siitä, miten paristot ja akut voidaan poistaa sähkölaitteesta turvallisesti.
- Paristojen ja akkujen omistajat/käyttäjät ovat lain nojalla velvollisia palauttamaan ne, kun ne on poistettu käytöstä. Palautusvelvollisuus koskee kotitalouksille tyypillisiä määriä.

Käytöstä poistetut paristot ja akut voivat sisältää haitallisia aineita tai raskasmetalleja, jotka voivat aiheuttaa vahinkoa ympäristölle ja terveydelle. Niiden suojaamiseksi on tärkeää hyödyntää käytöstä poistetut paristot ja akut ja käyttää uudelleen niiden sisältämää resurssia.

Yliiviivattua jätteastiaa esittävä symboli tarkoittaa, että paristoja ja akkuja ei saa hävittää kotitalousjätteen mukana.

Jos jätteastiasymbolin alapuolella on lisäksi tunnus Hg, Cd tai Pb, ne tarkoittavat seuraavaa:

- Hg: Akku sisältää yli 0,0005 % elohopeaa
- Cd: Akku sisältää yli 0,002 % kadmiumia
- Pb: Akku sisältää yli 0,004 % lyijyä

Akut ja paristot voidaan luovuttaa maksutta seuraaviin vastaanotopisteisiin:

- Kunnalliset jäte- tai keräyspisteet (esim. kuntien jätetasemat)
- Paristojen ja akkujen myyntipisteet
- Käytöstä poistettujen paristojen ja akkujen yhteiseen vastaanottojärjestelmään kuuluvat vastaanotopisteet
- Valmistajan vastaanotopiste (jos se ei kuulu yhteiseen vastaanottojärjestelmään)

Nämä tiedot koskevat ainoastaan Euroopan unioniin jäsenvaltioissa myytäviä akkuja ja paristoja, jotka ovat direktiivin 2006/66/EY alaisia. Euroopan Unionin ulkopuolisissa maissa voimassa olevat määräykset akkujen ja paristojen hävittämisestä voivat poiketa näistä.

13 ASIAKASPALVELU JA HUOLTO

Tuotevastuuta, korjauksia ja varaosia koskevissa kysymyksissä ota yhteyttä lähimpään AL-KO-huoltopisteeseen. Niiden yhteystiedot löydät internet-osoitteesta

www.alko-garden.com/service-contacts

Lisätietoja varaosista on saatavilla osoitteessa www.alko-garden.com/spareparts

15 TAKUU JA TUOTEVASTUU

Jos laitteessa esiintyy lakisääteisenä takuuajkana materiaali- tai valmistusvirheitä, meillä on oikeus valintamme mukaan joko korjata ne tai vaihtaa virheellinen osa uuteen. Takuun voimassaoloaika määräytyy laitteen ostomaan lainsäädännön mukaan.

Takuu on voimassa vain, kun:

- tätä käyttöohjetta noudatetaan
- laitetta käsitellään asianmukaisesti
- käytetään alkuperäisvaraosia

Takuu raukeaa, jos:

- laitetta yritetään korjata omavaltaisesti
- laitteeseen tehdään omavaltaisia teknisiä muutoksia
- laitetta käytetään sen käyttötarkoituksen vastaisesti

Takuu ei koske:

- tavallisesta käytöstä johtuvia maalipinnan vaurioita
- kulutusosia, joita ei ole kehystetty varaosaluettelossa

Takuuaika alkaa siitä, kun ensimmäinen loppukäyttäjä ostaa laitteen. Ratkaiseva on ostokuitin päivämäärä. Ota yhteys laitteen myyjään tai lähimpään valtuutettuun huoltopisteeseen ja esitä takuutodistus ja alkuperäinen ostokuitti. Nämä ehdot eivät koske ostajan lakisääteisiä oikeuksia, jotka perustuvat virhevastuuseen.

14 VAATIMUSTENMUKAISUUSVAKUUTUKSEEN LIITTYVIÄ TIETOJA

Vakuutamme täten yksinomaisella vastuulla, että tämä tuote täyttää markkinoille tuodussa muodossaan yhdenmukaistettujen EU-direktiivien, EU-turvallisuusstandardien ja tuotekohtaisten standardien vaatimukset. Vaatimustenmukaisuusvakuutus on osa käyttöohjetta ja toimitetaan koneen mukana.

ORIGINALIOS NAUDOJIMO INSTRUKCIJOS VERTIMAS

Turinys

1	Apie šią naudojimo instrukciją.....	113
1.1	Tituliniame puslapyje esantys simboliai	113
1.2	Simbolių paaiškinimai ir signaliniai žodžiai.....	113
2	Gaminio aprašymas	113
2.1	Naudojimas pagal paskirtį.....	113
2.2	Gaminio apžvalga (01).....	114
3	Saugos nuorodos	114
4	Akumuliatoriaus išpakavimas.....	115
5	"Bluetooth" ryšio modulis ir programėlė "AL-KO inTOUCH"	115
6	„Bluetooth“ ryšio su programėle „AL-KO inTOUCH“ nustatymas	115
7	Akumuliatoriaus įkrovimo būsenos nustatymas.....	115
8	Akumuliatoriaus įkrovimas	116
9	Pagalba atsiradus sutrikimų.....	116
10	Transportavimas	117
11	Akumuliatoriaus laikymas.....	117
12	Išmetimas.....	117
13	Klientų aptarnavimo tarnyba / techninės priežiūros punktas	118
14	Informacija apie atitikties deklaraciją.....	118
15	Garantija.....	118

1 APIE ŠIĄ NAUDOJIMO INSTRUKCIJĄ

- Vokiška versija yra originali naudojimo instrukcija. Visos kitos kalbų versijos yra originalios naudojimo instrukcijos vertimai.
- Laikykitės šią naudojimo instrukciją taip, kad visada galėtumėte ją paskaityti, kai reikės informacijos apie įrenginį.
- Perduokite įrenginį kitiems asmenims tik kartu su šia naudojimo instrukcija.
- Perskaitykite šioje naudojimo instrukcijoje pateiktus saugos ir įspėjamuosius nurodymus ir jų laikykitės.



„Bluetooth®“ žodinis prekės ženklas ir logotipai yra įregistruoti „Bluetooth SIG Inc.“ prekybiniai ženklai. Licencijas naudotis šiais ženklais bet kuriu būdu teikia „AL-KO Geräte GmbH“. Kiti prekės ženklai ir prekybiniai pavadinimai priklauso atitinkamiems jų savininkams.

1.1 Tituliniame puslapyje esantys simboliai

Simbolis	Reikšmė
	Prieš eksploatuoti būtinai atidžiai perskaitykite šią naudojimo instrukciją. Tai yra saugaus darbo ir sklandaus valdymo sąlyga.
	Naudojimo instrukcija
	Būkite atsargūs su ličio jonų akumuliatoriais! Ypač atsižvelkite į šioje naudojimo instrukcijoje pateiktas transportavimo, laikymo ir utilizavimo nuorodas!

1.2 Simbolių paaiškinimai ir signaliniai žodžiai

⚠ PAVOJUS! Nurodo gresiančią pavojingą situaciją, kurios neišvengus galimas mirtinas arba sunkus sužalojimas.

⚠ ĮSPĖJIMAS! Nurodo galimą pavojingą situaciją, kurios neišvengus galimas mirtinas arba sunkus sužalojimas.

⚠ ATSARGIAI! Nurodo galimą pavojingą situaciją, kurios neišvengus galimas lengvas arba vidutinio sunkumo sužalojimas.

⚠ DĖMESIO! Nurodo situaciją, kurios neišvengus galima materialinė žala.

i NUORODA Specialios nuorodos dėl geresnio suprantamumo ir valdymo.

2 GAMINIO APRAŠYMAS

2.1 Naudojimas pagal paskirtį

Akumuliatorius „B800 Li“ skirtas naudoti eksploatuojant „Energy Flex 36 V“ serijos AL-KO įrengi-

nus. Norint naudoti šį akumuliatorių toliau nurodytiems įrenginiams reikalingas AL-KO 36 V akumulatoriaus diržas su adapteriu BBA 40 (gam. kodas 113786):

- akumulatorinis „Multitool MT 40“ (gam. kodas 113611)
- akumulatorinis grandininis pjūklas CS 4030 (gam. kodas 113616)

2023 ir vėlesnių gamybos metų akumuliatorinė sniego freza ST 4048 yra suderinama su šiuo akumuliatoriumi. Sniego frezoms, kurios buvo pagamintos anksčiau nei 2023 metais, akumulatoriaus naudoti negalima.

Akumulatorius skirtas naudoti tik sode ar mėgėjiškiems užsiėmimams, tačiau ne profesionaliam naudojimui. Jo negalima naudoti sprogiroje ir degioje aplinkoje.

Akumuliatorių leidžiama įkrauti tik su AL-KO įkrovikliais „C200 Li“ (114018) ir „C130 Li“ (113281).

Naudojimas kitaip nei čia aprašyti paskirčiai arba kitoks naudojimas yra naudojimas ne pagal paskirtį.

⚠ PAVOJUS! Sprogimo ir gaisro pavojus!

Asmenys gali žūti ar būti sunkiai sužaloti, sprogdus akumuliatoriui dėl to, kad buvo naudojamas sprogiroje ir degioje aplinkoje.

- Nenaudokite akumulatoriaus sprogiroje aplinkoje.
- Nemeskite akumulatoriaus į atvirą ugnį.

⚠ PAVOJUS! Sprogimo ir elektros smūgio pavojus!

Asmenys gali žūti ar būti sunkiai sužaloti, jei dėl trumpojo jungimo akumulatorius sukelia gaisrą, nes buvo laikomas drėgnoje ir šlapioje vietoje.

- Saugokite akumuliatorių nuo sušlapimo ir drėgmės.

2.2 Gaminio apžvalga (01)

Nr.	Konstruktinė dalis
1	Įkrovimo būsenos nustatymo ir „Bluetooth“ aktyvinimo mygtukas
Įkrovimo būsenos indikatorius, kurį sudaro:	
2	■ LED lemputė (2)
3	■ LED lemputė (3)
4	■ LED lemputė (4)
5	Klaidos indikatoriaus LED lemputė (5)

Nr.	Konstruktinė dalis
6	Bėgeliai ir akumulatoriaus kontaktai

3 SAUGOS NUORODOS

Šiame skyriuje pateikiami visi pagrindiniai saugos ir įspėjamieji nurodymai, kurių reikia laikytis naudojant akumuliatorių. Perskaitykite šiuos nurodymus!

- Naudokite akumuliatorių tik pagal paskirtį, t. y. tik akumuliatoriniams AL-KO įrenginiams. Įkraukite akumuliatorių tik tam skirtame įkroviklyje.
- Išimkite akumuliatorių iš originalios pakuotės tik prieš pat naudojimą.
- Prieš pirmą naudojimą visiškai įkraukite akumuliatorių ir tam visada naudokite nurodytą įkroviklį. Visada laikykitės šioje naudojimo instrukcijoje pateiktų akumulatoriaus įkrovimo instrukcijų.
- Naudokite tik originalius akumulatorius ir AL-KO įkroviklius.
- Nenaudokite akumulatoriaus sprogiose ir degioje aplinkose.
- Eksploatuodami įrenginį, saugokite akumuliatorių nuo drėgmės.
- Saugokite akumuliatorių nuo karščio, alyvos ir ugnies, kad jis nebūtų pažeistas ir neištekėtų garai ir elektrolito skysčiai.
- Nedaužykite akumulatoriaus arba nemėtykite.
- Nenaudokite purvino arba šlapio akumulatoriaus. Prieš naudodami akumuliatorių, nuvalykite jį sausa, švaria šluoste ir nususinkite.
- Įkrautą ir nenaudojamą akumuliatorių laikykite toliau nuo metalinių daiktų (pvz., sąvaržėlių, monetų, raktų, vinių, varžtų), kad nebūtų sąlyčio su kontaktais. Įvykus trumpajam jungimui galimi nudegimai arba gaisras.
- Neatidarykite, neardykite ir nesmulkinkite akumulatoriaus. Yra elektros smūgio ir trumpojo jungimo pavojus.
- Naudojant netinkamai ir, kai akumulatorius pažeistas, gali ištekėti garai ir elektrolito skystis. Pakankamai išvėdinkite kambarį ir, jei yra nusiskundimų, kreipkitės į gydytoją. Sąlytyje su elektrolito skysčiu ji kruopščiai nuplaukite ir nedelsiant išskalaukite akis. Tada kreipkitės į gydytoją.
- Draudžiama šį akumuliatorių naudoti neįgaliotiems asmenims, nebent juos prižiūrėtų už jų saugą atsakingas asmuo arba jie gautų

instrukcijas, kaip naudoti akumuliatorių. Negalioji asmenys yra, pvz.:

- asmenys (įskaitant vaikus) su fizine, jautrine ar psichine negalia,
 - asmenys, neturintys patirties ir (arba) žinių apie akumuliatorių.
- Vaikus reikia prižiūrėti ir jiems paaiškinti, kad negalima žaisti su akumulatoriumi.
 - Nepalikite akumulatoriaus įkroviklyje ilgam laikui. Norėdami laikyti akumuliatorių, ištraukite jį iš įkroviklio.
 - Ištraukite akumuliatorių iš prietaisų, kai jų nenaudojate.
 - Nenaudojamą akumuliatorių laikykite sausoje ir užrakintoje vietoje. Saugokite nuo karščio ir tiesioginių saulės spindulių. Negalioji asmenys ir vaikai negali turėti prieigos prie akumulatoriaus.

4 AKUMULATORIAUS IŠPAKAVIMAS

Išpakuokite naują akumuliatorių iš originalios pakuotės prieš pat jo naudojimą.

5 "BLUETOOTH" RYŠIO MODULIS IR PROGRAMĖLE "AL-KO INTOUCH"

Akumulatorius yra su „Bluetooth“ radijo ryšio moduliui. Jis leidžia be laido sujungti akumuliatorių su mobiliu įrenginiu (išmaniuoju telefonu, planšete) įkrovimo būsenai rodyti.

I NUORODA Kad būtų galima naudotis programėle, mobiliam įrenginiui reikalingas interneto ryšys.

Programėlę "AL-KO inTOUCH" įrenginiams, kuriuose įdiegtas "Android", galima atsisiųsti iš "Google Play Store", o įrenginiams, kuriuose įdiegtas "iOS" – iš "Apple App Store":



Įsidięgus programėlę, pirmiausia reikia prisijungti arba prisiregistruoti. Tada žr. išsamią instrukciją. Programėlėje galima naudotis įvairiomis funkcijomis, pvz.,

- aktyviųjų pranešimų dėl įkrovimo būsenos ir svarbios produkto informacijos gavimo,
- akumulatoriaus techninių duomenų,
- produktų registravimo.

I NUORODA Programėlė "AL-KO inTOUCH" automatiškai atnaujinama per internetą (FOTA: Firmwareupdate Over The Air).

6 „BLUETOOTH“ RYŠIO SU PROGRAMĖLE „AL-KO INTOUCH“ NUSTATYMAS

1. Paruoškite išmanųjį telefoną:
 - Įdiekite programėlę „AL-KO inTOUCH Smart Garden“.
 - Paleiskite programėlę.
2. Prie akumulatoriaus paspauskite „Bluetooth“ aktyvinimo mygtuką (01/1), kad aktyvintumėte „Bluetooth“.
 - Užsideda įkrovimo būsenos indikatorius LED lemputės.
 - „Bluetooth“ signalas aktyvus 120 sekundžių.
3. Programėlės pagalbinėse diegimo sistemose:
 - Naują įrenginį pridėkite paliesdami simbolį „+“.
 - Nuskenuokite akumulatoriaus specifikacijų lentelę.
 - Patvirtinkite rastą įrenginį arba įveskite įrenginio duomenis rankiniu būdu.
 - Kad nustatytumėte „Bluetooth“ ryšį, paleiskite „Įdiegti „Smart-Connect““.
 - Toliau laikykitės programėlėje pateiktos išsamos instrukcijos.
4. Jei po 120 sekundžių nenustatomas ryšys su programėle „AL-KO inTOUCH“, veiksmus pakartokite.

7 AKUMULATORIAUS ĮKROVIMO BŪSENOS NUSTATYMAS

Ant akumulatoriaus yra įkrovimo būsenos nustatymo mygtukas (01/1) ir įkrovimo būsenos indikatorius LED lemputės (01/2, 01/3, 01/4).

1. Paspauskite įkrovimo būsenos nustatymo mygtuką (01/1).
 - Įkrovimo būsenos indikatoriai šviečia atsižvelgiant į akumulatoriaus įkrovimo būseną.
2. Nuskaitykite įkrovimo būseną, žr. skyrių „Akumulatoriaus įkrovimo būsenos indikatoriai“.

Akumulatoriaus įkrovimo būsenos indikatoriai (01)

LED lemputės	Akumulatoriaus įkrovimo būseną
Šviečia LED lemputės (2), (3) ir (4).	Akumulatorius visiškai įkrautas, t. y. 100%.

LED lemputės	Akumulatoriaus įkrovimo būseną
Šviečia LED lemputės (3) ir (4).	Akumulatorius įkrautas 66 %.
Šviečia LED lemputė (4).	Akumulatorius įkrautas 33%.
Šviečia LED lemputė (5).	Sugedęs akumulatorius.

LED lemputės	Akumulatoriaus įkrovimo būseną
Mirksi LED lemputė (5).	Akumulatorius perkaito.

8 AKUMULATORIAUS ĮKROVIMAS

Akumulatoriaus įkrovimas aprašytas 443551 naudojimo instrukcijoje „Dvigubas įkroviklis „C200 Li“ ir 441633 naudojimo instrukcijoje „Įkroviklis „C130 Li“.

9 PAGALBA ATSIKRAVUS SUTRIKIMŲ

f NUORODA Akumulatoriaus naudojimo instrukcijoje aprašyta, kaip nustatyti įkrovimo būseną.

i NUORODA Esant sutrikimų, kurie nėra nurodyti šioje lentelėje arba kurių negalite pašalinti savarankiškai, kreipkitės į mūsų klientų aptarnavimo tarnybą.

Įvykusi klaida	Indikatoriai	Galima priežastis	Sprendimas
Akumulatorius neįkraunamas.	Įkroviklio kairiosios ir dešinėsios akumulatoriaus angos LED lemputės nuolat šviečia raudonai.	Akumulatoriaus eksploatavimo trukmė baigėsi.	Pakeiskite akumuliatorių. Naudokite tik originalius gamintojo priedus.
		Akumulatorius ne iki galo įstumtas į įkroviklį.	Iki galo įstumkite akumuliatorių į įkroviklį.
		Nešvarūs akumulatoriaus arba įkroviklio kištukiniai kontaktai.	Ištraukite tinklo kištuką ir nuvalykite kištuko kontaktus sausa šluoste. Jei klaida išlieka, kreipkitės į gamintojo techninės priežiūros skyrių.
		Sugedo akumulatorius arba įkroviklis.	Pakeiskite akumuliatorių arba įkroviklį. Naudokite tik originalius gamintojo priedus.
	Kairiosios ir dešinėsios akumulatoriaus angos LED lemputės prie įkroviklio mirksi raudonai.	Akumulatorius arba įkroviklis per daug įkaitęs.	Ištraukite tinklo kištuką ir palaukite, kol akumulatorius ir įkroviklis atvės. Neuždenkite įkroviklio ventilacijos angų.
	Neveikia įkroviklio tinklo įtampos LED lemputė.	Nėra tinklo įtampos.	Įkiškite tinklo kištuką arba patikrinkite, ar yra tinklo įtampa.
Akumulatorius išimtas iš įkroviklio ir neįkraunamas.	Ant akumulatoriaus įkrovimo būsenos indikatoriuje: Šviečia raudona LED lemputė.	Sugedo akumulatorius.	Pakeiskite akumuliatorių. Naudokite tik originalius gamintojo priedus.

10 TRANSPORTAVIMAS

I NUORODA Bendra akumulatoriaus sukaupta energija yra didesnė nei 100 Wh! Laikykitės toliau pateiktų gabenimo nurodymų!

Ličio jonų akumulatorius atitinka pavojingų produktų teisės reikalavimus. Akumuliatorių be papildomų priedų privatus vartotojas gali gabenti gatvėmis. Akumuliatorių gabenkite tik tuo atveju, jei juo jis yra nepažeistas. Akumuliatorių būtina apsaugoti nuo sąlyčio su kitais daiktais, trumpojo jungimo ir netikėto nuslydimo. Siunčiant per trečiuosius asmenis (pvz., per vežėjus arba oro transportu) būtina laikytis specialių pakuotei ir ženklinimui keliamų reikalavimų.

Ruošti siuntinį privalo padėti pavojingų krovinių specialistas. Akumulatorius siųskite tik tuomet, jeigu korpusas yra nepažeistas. Užklijuokite atvirus kontaktus ir supakuokite akumuliatorių taip, kad pakuotėje jis nejudėtų.

Taip pat laikykitės nacionalinių nuostatų.

11 AKUMULATORIAUS LAIKYMAS

⚠ PAVOJUS! Sprogimo ir gaisro pavojus!

Asmenys gali žūti ar būti sunkiai sužaloti, sprogiu akumulatoriumi dėl to, kad buvo laikomas šalia liepsnų ar šilumos šaltinių.

- Laikykite akumuliatorių vėsioje ir sausoje vietoje, tačiau ne prie atvirų liepsnų ar šilumos šaltinių.

I NUORODA Įkraunant įkroviklyje akumulatorius yra apsaugotas nuo perkrovos dėl automatinio įkrovos būsenos nustatymo ir tam tikrą laiką, bet ne nuolat gali likti įkroviklyje.

- Laikykite akumuliatorių sausoje teigiamos temperatūros vietoje, kurioje aplinkos temperatūra tarp 0 °C ir +25 °C, jam esant maždaug 40–60% įkrovos būsenos.
- Įkraukite akumuliatorių praėjus maždaug 3 mėnesiams.

12 IŠMETIMAS

Pastabos dėl Elektrinių ir elektroninių įrenginių įstatymo



■ Panaudoti elektriniai ir elektroniniai įrenginiai nėra buitinės atliekos, todėl jie turi būti surenkami arba šalinami atskirai!

- Senas baterijas arba akumulatorius, prieš atiduodant senus įrenginius, privaloma išimti,

jei jie nėra tvirtai sumontuoti prietaise! Jų atliekų šalinimą reglamentuoja Baterijų įstatymas.

- Baigęs naudoti elektrinius ir elektroninius įrenginius, jų savininkas arba naudotojas pagal teisės aktus privalo juos grąžinti.
- Galutinis naudotojas yra pats atsakingas už savo asmens duomenų pašalinimą iš išmetamų senų įrenginių!

Perbraukto atliekų konteinerio simbolis reiškia, kad elektrinius ir elektroninius įrenginius draudžiama išmesti su buitinėmis atliekomis.

Elektrinius ir elektroninius įrenginius galima nemokamai atiduoti šiose vietose:

- viešose teisėtose utilizavimo ir surinkimo vietose (pvz., savivaldybės rangovų aikštelėse);
- elektrinių įrenginių pardavimo vietose (stacionariose ir internetinėse), jei pardavėjas yra įsipareigojęs priimti grąžinamus gaminius arba tai daro savanoriškai.

Šie teiginiai galioja tik įrenginiams, kurie yra įrengiami ir parduodami Europos Sąjungos šalyse ir kuriems taikoma Europos Sąjungos direktyva 2012/19/ES. Ne Europos Sąjungos šalims gali galioti kitos panaudotų elektrinių ir elektroninių įrenginių utilizavimo nuostatos.

Nurodymai baterijų įstatyme (vok. BattG)



- Senos baterijos ir akumulatoriai nėra buitinės atliekos, todėl jiems priskiriamos atskiros taisyklės arba išmetimas!
- Dėl saugaus baterijų arba akumuliatorių išėmimo iš elektrinių prietaisų ir dėl informacijos apie jų tipą arba cheminę sistemą prašome atsižvelgti į tolimesnius duomenis, nurodytus naudojimo arba montavimo instrukcijoje.
- Baterijų arba akumuliatorių savininkas arba naudotojas juos panaudojęs įstatymais yra įpareigotas juos grąžinti. Grąžinti galima buityje įprastai naudojamą kiekį.

Senose baterijose gali būti kenksmingų medžiagų arba sunkiųjų metalų, kurie gali sukelti žalą aplinkai ir sveikatai. Senų baterijų panaudojimas ir naudojimas jų sudėtyje esančių išteklių prisideda prie šių abiejų prekių apsaugos.

Perbraukto atliekų konteinerio simbolis reiškia, kad baterijas ir akumulatorius draudžiama išmesti su buitinėmis atliekomis.

Jei po atliekų konteineriu yra tokie ženklai Hg, Cd arba Pb, jie reiškia:

- Hg: baterijoje yra daugiau nei 0,0005 % gyvsidabrio
 - Cd: baterijoje yra daugiau nei 0,002 % kadmio
 - Pb: baterijoje yra daugiau nei 0,004 % švino
- Baterijas ir akumulatorius galima nemokamai atiduoti šiose vietose:
- viešose teisėtose išmetimo ir surinkimo vietose (pvz., komunaliniuose ūkiuose);

13 KLIENTŲ APTARNAVIMO TARNYBA / TECHNINĖS PRIEŽIŪROS PUNKTAS

Iškilius klausimų dėl garantijos, remonto ir atsarginių dalių, kreipkitės į savo artimiausią AL-KO techninės priežiūros skyrių. Jį rasite internete tokiu adresu:

www.alko-garden.com/service-contacts

Daugiau informacijos apie atsargines dalis rasite: www.alko-garden.com/spareparts

15 GARANTIJA

Galimus įrenginio medžiagų ar gamybos defektus įstatymų numatytu pretenzijų dėl trūkumų reiškinio senaties termino laikotarpiu mes šaliname savo nuožiūra remonto arba keitimo būdu. Senaties terminas nustatomas kiekvienu konkrečiu atveju pagal šalies, kurioje įrenginys buvo įsigytas, teisės aktus.

Mūsų garantinis įsipareigojimas galioja tik šiais atvejais:

- laikomasi šios naudojimo instrukcijos;
- įrenginys tinkamai naudojamas;
- naudojamos originalios atsarginės dalys.

Garantija netaikoma:

- dažų pažeidimams, atsiradusiems dėl normalaus dėvėjimosi,
- susidėvinčiosioms dalims, atsarginių dalių kortelėje pažymėtoms rėmeliu.

Garantinis laikotarpis prasideda nuo dienos, kurią įrenginį pirmą kartą įsigyja galutinis vartotojas. Lemiami yra pirkimo dokumente nurodyta data. Kreipkitės su šia garantijos deklaracija ir originaliu pirkimo dokumentu į savo pardavėją arba artimiausią įgaliotąjį klientų aptarnavimo skyrių. Ši deklaracija nedaro įtakos įstatymais pagrįstoms pirkėjo pretenzijoms, kurias jis gali pareikšti pardavėjui.

- baterijų ir akumuliatorių pardavimo vietose;
- bendros įrenginių naudotų baterijų surinkimo sistemos vietose;
- gamintojo surinkimo vietoje (jei jis yra bendros surinkimo sistemos narys).

Šie teiginiai galioja tik akumuliatoriams ir baterijoms, įrengtoms ir parduodamoms Europos Sąjungos šalyse ir kurioms taikoma 2006/66/EB direktyva. Ne Europos Sąjungos šalims gali galioti kitos akumuliatorių ir baterijų utilizavimo nuostatos.

14 INFORMACIJA APIE ATITIKTIES DEKLARACIJĄ

Šiuo prisimdami sau atsakomybę deklaruojame, kad šis rinkai pateiktos formos gaminyje atitinka darnųjų ES direktyvų, ES saugos standartų ir gaminiui taikomų standartų reikalavimus. Atitikties deklaracija yra naudojimo instrukcijos dalis ir pridedama prie įrenginio.

Garantija nustoja galioti šiais atvejais:

- bandoma savarankiškai remontuoti įrenginį;
- savarankiškai atliekami techniniai pakeitimai;
- įrenginys naudojamas ne pagal paskirtį.

ORIĢINĀLĀS LIETOŠANAS INSTRUKCIJAS TULKOJUMS

Saturs

1	Par šo lietošanas instrukciju.....	119
1.1	Simboli titullapā.....	119
1.2	Zīmju skaidrojums un signālvārdi	119
2	Izstrādājuma apraksts	120
2.1	Paredzētais lietojums.....	120
2.2	Izstrādājuma pārskats (01)	120
3	Drošības norādījumi	120
4	Akumulatora izsaiņošana	121
5	Bluetooth radiosignāla moduli un lietotne AL-KO inTOUCH.....	121
6	Bluetooth savienojuma izveide ar lietotni AL-KO inTOUCH.....	121
7	Akumulatora uzlādes stāvokļa noteikšana	121
8	Akumulatora uzlāde	122
9	Palīdzība traucējumu gadījumā.....	122
10	Transportēšana	123
11	Akumulatora uzglabāšana.....	123
12	Utilizācija	123
13	Klientu apkalpošanas dienests/serviss	124
14	Informācija par atbilstības deklarāciju	124
15	Garantija.....	124

1 PAR ŠO LIETOŠANAS INSTRUKCIJU

- Vācu valodā izdotā versija ir oriģinālā lietošanas instrukcija. Visas pārējās dokumentu versijas citās valodās ir oriģinālo lietošanas instrukciju tulkojumi.
- Vienmēr glabājiet šo lietošanas instrukciju tā, lai to varētu apskatīt, kad būs nepieciešama informācija par ierīci.
- Nododiet ierīci citām personām tikai kopā ar šo lietošanas instrukciju.
- Izlasiet un ievērojiet šajā lietošanas instrukcijā sniegtos drošības norādījumus un brīdinājumus.



Bluetooth® vārdiskā zīme un logotipi ir Bluetooth SIG Inc. reģistrētas preču zīmes. AL-KO Geräte GmbH šīs zīmes izmanto saskaņā ar licenci. Citas preču zīmes un tirdzniecības nosaukumi pieder to attiecīgajiem īpašniekiem.

1.1 Simboli titullapā

Simbols	Skaidrojums
	Pirms lietošanas obligāti uzmanīgi izlasiet šo lietošanas instrukciju. Tas ir priekšnoteikums drošam darbam un lietošanai bez traucējumiem.
	Lietošanas instrukcija
	Rīkojieties ar litija-jonu akumulatoriem uzmanīgi! Īpaši ievērojiet šajā lietošanas instrukcijā esošās norādes par transportēšanu, glabāšanu un utilizāciju!

1.2 Zīmju skaidrojums un signālvārdi

⚠ BĪSTAMI! Norāda uz tiešu, bīstamu situāciju, kuras rezultātā, ja vien no tās neizvairīsieties, iestāsies nāve vai gūsiet smagas traumas.

⚠ BRĪDINĀJUMS! Norāda uz potenciāli bīstamu situāciju, kuras rezultātā, ja vien no tās neizvairīsieties, var iestāties nāve vai iespējams gūt smagas traumas.

⚠ ESIET PIESARDZĪG! Norāda uz potenciāli bīstamu situāciju, kuras rezultātā, ja vien no tās neizvairīsieties, iespējams gūt vieglas vai vidēji smagas traumas.

⚠ UZMANĪBU! Norāda uz potenciāli bīstamu situāciju, kuras rezultātā, ja vien no tās neizvairīsieties, iespējams materiālo zaudējumu risks.

📖 NORĀDĪJUMS Īpaši norādījumi labākai izpratnei un manipulēšanai.

2 IZSTRĀDĀJUMA APRAKSTS

2.1 Paredzētais lietojums

B800 Li akumulators ir paredzēts ekspluatācijai ar AL-KO sērijas „Energy Flex 36 V” ierīcēm. Lai izmantotu šo akumulatoru ar zemāk norādītajām ierīcēm, ir nepieciešama AL-KO 36 V akumulatora josta ar adapteri BBA 40 (preces Nr. 113786):

- Akumulatora ierīce Multitool MT 40 (preces Nr. 113611)
- Akumulatora ķēdes zāģis CS 4030 (preces Nr. 113616)

Akumulatora sniega pūtējs ST 4048 ar šo akumulatoru ir saderīgs, sākot no 2023. ražošanas gada. Šo akumulatoru nevar izmantot pirms 2023. gada ražotajiem sniega pūtējiem.

Akumulators ir paredzēts tikai individuālam amatieru darbam dārzā vai vaļaspriekam, tas nav paredzēts profesionālam lietojumam. Tas nav paredzēts izmantošanai sprādzienbīstamā vai ugunsnedrošā vidē.

Akumulatoru drīkst uzlādēt tikai ar AL-KO lādētājiem C200 Li (114018) un C130 Li (113281).

Jebkāds cits pielietojums, kas nav aprakstīts šajā dokumentā, ir uzskatāms par noteikumiem neatbilstošu.

⚠ BĪSTAMI! Sprādziena un ugunsgrēka

rīks! Izmantojot akumulatoru sprādzienbīstamā un ugunsnedrošā vidē, tam eksplodējot, cilvēki var gūt nāvējošas vai smagas traumas.

- Neizmantojiet akumulatoru sprādzienbīstamā vidē.
- Nemetiet akumulatoru atklātās liesmās.

⚠ BĪSTAMI! Ugunsgrēka un elektriskās

strāvas trieciena risks! Var iestāties cilvēku nāve vai cilvēki var gūt smagas traumas, ja ģīsvienojums akumulatorā izraisīs ugunsgrēku, to lietojot slapjā vai mitrā vidē.

- Nepakļaujiet akumulatoru slapjuma un mitruma iedarbībai.

2.2 Izstrādājuma pārskats (01)

Nr.	Detāļa
1	Poga uzlādes stāvokļa noteikšanai un Bluetooth aktivizēšanai
Uzlādes stāvokļa indikators, tas sastāv no:	
2	■ Gaismas diode (2)
3	■ Gaismas diode (3)

Nr.	Detāļa
4	■ Gaismas diode (4)
5	Kļūdas stāvokļa gaismas diode (5)
6	Slīdes un akumulatora kontakti

3 DROŠĪBAS NORĀDĪJUMI

Šajā sadaļā ir minēti visi pamata drošības un brīdinājuma norādījumi, kas jāievēro akumulatora lietošanas laikā. Izlasiet šos norādījumus!

- Izmantojiet akumulatoru tikai paredzētajam lietojumam, t.i., ar firmas AL-KO ierīcēm, kas darbojas no akumulatora. Uzlādējiet akumulatoru tikai ar tam paredzēto lādētāju.
- Jaunu akumulatoru izņemiet no oriģinālā iepakojuma tikai tad, kad to paredzēts lietot.
- Pirms pirmreizējās lietošanas akumulators ir pilnīgi jāuzlādē, un uzlādēšanai vienmēr jāizmanto norādītais lādētājs. Vienmēr ievērojiet šīs lietošanas instrukcijas norādes par akumulatora uzlādēšanu.
- Lietojiet tikai oriģinālos AL-KO akumulatorus un lādētājus.
- Nelietojiet akumulatoru sprādzienbīstamā, kā arī ugunsbīstamā vidē.
- Lietošanas laikā nepakļaujiet akumulatoru slapjuma un mitruma iedarbībai.
- Sargājiet akumulatoru no karstuma avotiem, eļļas un uguns, lai tas netiek sabojāts, un no tā nevar izdalīties tvaiki un izplūst elektrolīta šķidrums.
- Nesitiet un nemētājat akumulatoru.
- Nelietojiet akumulatoru, ja tas ir netīrs vai mitrs. Pirms lietošanas notīriet akumulatoru ar sausu, tīru lupatiņu un ļaujiet tam nožūt.
- Uzlādētu un nelietotu akumulatoru nenovietojiet metālisku priekšmetu tuvumā, lai nesavienotos tā kontakti (piem., pie saspraudēm, monētām, atslēgām, naglām, skrūvēm). Ģīsvienojuma rezultātā var gūt apdegumus vai var izcelties ugunsgrēks.
- Neatveriet, neizjauciet un nesadaliet akumulatoru sastāvdaļās. Pastāv elektriskās strāvas trieciena un Ģīsvienojuma risks.
- Neatbilstošas lietošanas rezultātā, kā arī tad, ja akumulators būs bojāts, var izdalīties tvaiki un izplūst elektrolīta šķidrums. Pietiekami vēdiniet telpu un sūdzību gadījumā lūdziet ārsta palīdzību. Saskaroties ar elektrolītu, rūpīgi nomazgājiet

to un nekavējoties rūpīgi izskalojiet acis. Pēc tam konsultējieties ar ārstu.

- Šo akumulatoru nedrīkst izmantot nepiederošas personas, izņemot gadījumus, kad par viņu drošību atbildīgā persona viņus uzrauga vai ir apmācījusi, kā lietot ierīci. Nepiederošas personas ir, piemēram:
 - personas (tai skaitā bērni) ar fiziskiem, maņu vai garīgiem traucējumiem;
 - personas bez pieredzes un/vai zināšanām par akumulatora lietošanu.
- Bērni ir jāuzrauga un jāmāca, lai tie nerotājas ar akumulatoru.
- Akumulatoru nedrīkst ilgstoši atstāt lādētājā. Ja paredzama ilgstoša uzglabāšana, izņemiet akumulatoru no lādētāja.
- Izņemiet akumulatoru no ierīcēm, kas darbojas no akumulatora, ja šīs ierīces netiek lietotas.
- Akumulatori, kas netiek lietoti, ir jāuzglabā sausā un slēgtā vietā. Sargājiet akumulatoru no karstuma un tiešiem saules stariem. Ir jānodrošina, lai nepiederošas personas un bērni nevar piekļūt akumulatoram.

4 AKUMULATORA IZSAIŅOŠANA

Izņemiet jauno akumulatoru no oriģinālā iepakojuma tikai tad, kad vēlaties to lietot.

5 BLUETOOTH RADIOSIGNĀLA MODULI UN LIETOTNE AL-KO INTOUCH

Akumulators ir aprīkots ar Bluetooth tālvadības moduli. Tas nodrošina akumulatora bezvadu savienojumu ar mobilo ierīci (viedtālruni, planšetdatoru), lai parādītu uzlādes stāvokli.

i NORĀDĪJUMS Lai izmantotu lietotni, mobilajai ierīcei jābūt interneta savienojumam.

Lietotne AL-KO inTOUCH ir pieejama Android ierīcēm Google Play veikalā un iOS ierīcēm - Apple App Store:



Pēc lietotnes instalēšanas vispirms ir jāpiesakās vai jāreģistrējas. Pēc tam izpildiet „solī pa solim” norādījumus.

Lietotnē tiek piedāvātas dažādas funkcijas, piemēram,

- iespēja saņemt Push paziņojumus par uzlādes stāvokli un svarīgu produkta informāciju,

- akumulatora tehniskie dati,
- produkta reģistrācija.

i NORĀDĪJUMS Lietotnes AL-KO inTOUCH atjauninājumi tiek veikti automātiski, izmantojot internetu (FOTA: Firmwareupdate Over The Air).

6 BLUETOOTH SAVIENOJUMA IZVEIDE AR LIETOTNI AL-KO INTOUCH

1. Viedtālruna sagatavošana:
 - Instalējiet lietotni „AL-KO inTOUCH Smart Garden”.
 - Palaidiet lietotni.
2. Lai aktivizētu Bluetooth, uz akumulatora nospiediet Bluetooth aktivizēšanas pogu (01/1).
 - Iedegas uzlādes stāvokļa indikatora gaismas diode.
 - Bluetooth signāls ir aktīvs 120 sekundes.
3. Lietotnes iestatīšanas vednī:
 - Pievienojiet jaunu ierīci, pieskaroties simbolam „+”.
 - Noskenējiet akumulatora tehnisko datu plāksnīti.
 - Apstipriniet atrasto ierīci vai manuāli pievienojiet ierīces informāciju.
 - Lai izveidotu Bluetooth savienojumu, palaidiet funkciju „Set up Smart Connect”.
 - Turpiniet sekot lietotnē sniegtajiem „solī pa solim” norādījumiem.
4. Ja pēc 120 sekundēm neizdodas izveidot savienojumu ar lietotni AL-KO inTOUCH, atkārtojiet visas darbības vēlreiz.

7 AKUMULATORA UZLĀDES STĀVOKĻA NOTEIKŠANA

Uz akumulatora ir poga uzlādes stāvokļa noteikšanai (01/1) un gaismas diodes (01/2, 01/3, 01/4) uzlādes stāvokļa indikācijai.

1. Nospiediet pogu, lai noteiktu uzlādes stāvokli (01/1).
 - Atkarībā no akumulatora uzlādes stāvokļa, iedegas attiecīgais indikators.
2. Nolasiet uzlādes stāvokli, skatīt sadaļā „Akumulatora uzlādes stāvokļa rādījumi”.

Uzlādes stāvokļa indikatori uz akumulatora (01)

Gaismas diožu indikatori	Akumulatora uzlādes stāvoklis
Deg gaismas diodes (2), (3) un (4).	Akumulators ir pilnībā uzlādēts, t.i. 100%.
Deg gaismas diodes (3) un (4).	Akumulatora uzlādes līmenis ir 66%.
Deg gaismas diode (4).	Akumulatora uzlādes līmenis ir 33%.

9 PALĪDZĪBA TRAUČĒJUMU GADĪJUMĀ

f NORĀDĪJUMS Uzlādes līmeņa noteikšana ir aprakstīta akumulatora lietošanas rokasgrāmatā.

Notikusī kļūda	Rādījumi	Iespējamais cēlonis	Risinājums
Akumulators nelādējas.	Uz lādētāja esošā gaismas diode kreisās vai labās puses akumulatora nodalījumam nepārtraukti deg sarkanā krāsā.	Akumulators ir nolietots.	Nomainiet akumulatoru. Izmantojiet tikai oriģinālās ražotāja daļas.
		Akumulators nav pilnībā ievietots lādētājā.	Ievietojiet akumulatoru pilnībā lādētājā.
		Akumulatora vai lādētāja kontakti ir netīri.	Atvienojiet tīkla kontaktdakšu un notīriet tās kontaktus ar sausu drānu. Ja kļūda joprojām nav novērsta, sazinieties ar ražotāja servisa centru.
		Bojāts akumulators vai lādētājs.	Nomainiet akumulatoru vai lādētāju. Izmantojiet tikai oriģinālās ražotāja daļas.
	Uz lādētāja esošā gaismas diode kreisās vai labās puses akumulatora nodalījumam mirgo sarkanā krāsā.	Akumulators vai lādētājs ir pārāk karsts.	Atvienojiet strāvas kontaktdakšu un ļaujiet akumulatoram un lādētājam atdzist. Nodrošiniet, lai lādētāja ventilācijas atveres būtu brīvas.

Gaismas diožu indikatori	Akumulatora uzlādes stāvoklis
Deg gaismas diode (5).	Akumulatoram ir bojājums.
Mirgo gaismas diode (5).	Akumulators ir pārkaršis.

8 AKUMULATORA UZLĀDE

Akumulatora uzlāde ir aprakstīta lietošanas instrukcijās 443551 „Dubultais lādētājs C200 Li” un 441633 „Lādētājs C130 Li”.

f NORĀDĪJUMS Ja rodas bojājumi, kas nav uzskaitīti šajā tabulā, vai bojājumi, kurus nevarat novērst patstāvīgi, lūdzam sazināties ar mūsu servisa centru.

Notikusi kļūda	Rādījumi	Iespējamais cēlonis	Risinājums
	Uz lādētāja nedeg elektrotīkla sprieguma gaismas diodes indikatoru.	Elektrotīklā nav sprieguma.	Iespraudiet strāvas kontaktdakšu, pārbauziet, vai ir strāvas spriegums.
Akumulators ir noņemts no lādētāja un nav uzlādēts.	Uz akumulatora pēc uzlādes stāvokļa indikatora: Deg sarkanā gaismas diode.	Bojāts akumulators.	Nomainiet akumulatoru. Izmantojiet tikai oriģinālās ražotāja daļas.

10 TRANSPORTĒŠANA

I NORĀDĪJUMS Komplektācijā iekļautā akumulatora kopējais enerģijas daudzums pārsniedz 100 Wh! Ievērojiet turpmāk norādītos transportēšanas norādījumus!

Litija jonu akumulators atbilst likumdošanā par bīstamajiem produktiem izvirzītajām prasībām. Akumulatoru privātie lietotāji pa koplietošanas ceļiem var transportēt bez papildu prasībām. Akumulatoru var transportēt tikai tad, ja tas nav bojāts. Akumulators ir jānovieto tā, lai kontakti būtu vērsti prom no citiem priekšmetiem, lai nepieļautu īssavienojumu un nejaušu noslīdēšanu. Nododot akumulatoru nosūtīšanai trešajām personām (piemēram, sauszemes vai aviopārvadājumu uzņēmumiem), ir jāievēro īpaši iepakojšanas un marķēšanas noteikumi.

Šādā gadījumā, sagatavojot sūtījumu, jākonsultējas ar bīstamo kravu speciālistu. Akumulatorus nosūtiet tikai tad, ja to korpuss nav bojāts. Pārņemiet atvērtos kontaktus un iepakojiet akumulatoru tā, lai tas nevarētu iepakojumā izkustēties. Ievērojiet arī visus turpmāk norādītos valsts normatīvos aktus.

11 AKUMULATORA UZGLABĀŠANA

⚠ BĪSTAMI! Sprādziena un ugunsgrēka risks! Var iestāties cilvēku nāve vai cilvēki var gūt smagas traumas, ja akumulators eksplodēs, jo ticis uzglabāts atklātas liesmas vai karstuma avota priekšā.

- Glabājiet akumulatoru vēsā un sausā vietā, taču nekad atklātas liesmas vai karstuma avota priekšā.

I NORĀDĪJUMS Uzlādējot akumulatoru ar lādētāju, tas ir aizsargāts pret pārlādēšanu, jo lādētājs ir aprīkots ar automātisko uzlādes līmeņa identifikācijas funkciju, un tāpēc akumulators kādu laiku, taču ne ilgstoši, var palikt lādētājā.

- Glabājiet akumulatoru sausā vietā, kur tas nevar sasalt un apkārtējā gaisa temperatūra ir robežās no 0 °C līdz +25 °C, un akumulatora uzlādes līmenis ir apm. 40–60%.
- Pēc apm. 3 mēnešiem atkārtoti uzlādējiet akumulatoru.

12 UTILIZĀCIJA

Norādījumi par elektrisko un elektronisko iekārtu likumu



- Nolietotas elektriskās un elektroniskās ierīces aizliegts izmest sadzīves atkritumos, tās ir jānodod atsevišķā atkritumu savākšanas vai likvidēšanas vietā!
- Vecās baterijas vai akumulatori, ja tie nolieta tajā ierīcē nav iebūvēti, pirms ierīces nodošanas ir jāizņem! To utilizācija reglamentēta atkritumu apsaimniekošanas likumā.
- Elektrisko un elektronisko iekārtu īpašniekiem vai lietotājiem ir juridisks pienākums pēc lietošanas tās nodot atpakaļ pārstrādei.
- Galalietotājs ir atbildīgs par savu personas datu dzēšanu no vecās utilizējamās ierīces!

Pārsvītrotas atkritumu urnas simbols nozīmē, ka elektrisko un elektronisko iekārtu atkritumus nedrīkst izmest kopā ar sadzīves atkritumiem.

Elektrisko un elektronisko iekārtu atkritumus bez maksas var nodot šādās vietās:

- Publiskos atkritumu apglabāšanas vai savākšanas punktos (piemēram, pašvaldību ēku pagalmos).
- Elektroierīču tirdzniecības vietās (stacionārās un tiešsaistes), ja tirgotājiem ir pienākums tās pieņemt atpakaļ vai ja viņi piedāvā šādu iespēju brīvprātīgi.

Šie paziņojumi attiecas tikai uz ierīcēm, kas uzstādītas un pārdotas Eiropas Savienības valstīs un uz kurām attiecas Eiropas Direktīva 2012/19/ES. Valstīs, kas nav Eiropas Savienības sastāvā,

var būt atšķirīgi noteikumi attiecībā uz nolietoto elektrisko un elektronisko ierīču utilizāciju.

Norādījumi par likumu „Par baterijām” (BattG)



- Nolietotās baterijas un akumulatorus aizliegts izmest sadzīves atkritumos, tos ir jānodod atsevišķā atkritumu savākšanas vai likvidēšanas vietā!
- Lai droši izņemt baterijas vai akumulatorus no elektriskās ierīces un noskaidrotu informāciju par to tipu vai ķīmisko sistēmu, lūdzam ievērot turpmāk sniegtos datus lietošanas vai montāžas instrukcijā.
- Bateriju un akumulatoru īpašnieku vai lietotāju pienākums ir pēc to nolietošanas šīs ierīces atgriezt. Atgriešana ir ierobežota līdz māsaiņniecībai atbilstošam daudzumam.

Lietotās baterijās var būt kaitīgas vielas vai smagie metāli, kas var radīt kaitējumu videi un veselības problēmas. Lietoto bateriju pārstrāde un tajās esošo resursu izmantošana sniedz būtisku lomu abos iepriekš minētajos gadījumos.

Pārsvērtotā konteineru simbols nozīmē, ka baterijas un akumulatorus aizliegts izmest sadzīves atkritumos.

13 KLIENTU APKALPOŠANAS DIENESTS/SERVISS

Jautājumu gadījumā par garantiju, remontu vai rezerves daļām sazinieties ar tuvāko AL-KO servisa centru. Informāciju par tiem meklējiet šādā vietnē:

www.alko-garden.com/service-contacts

Vairāk informācijas par rezerves daļām varat skatīt:

www.alko-garden.com/spareparts

15 GARANTIJA

Iespējamos materiāla vai ražošanas brāķus iekārtā mēs novērsīsim atbilstoši likumā noteiktajam noilguma termiņam attiecībā uz garantijas prasībām, paturot tiesības izvēlēties remontu vai jaunas preces piegādi. Noilguma termiņš tiek noteikts, vadoties pēc tās valsts spēkā esošās likumdošanas, kurā ierīce tika nopirkta.

Mūsu garantijas pakalpojumi ir spēkā tikai tad, ja:

- ievērojāt šo lietošanas instrukciju.
- ierīce tiek izmantota atbilstoši mērķim;
- tiek izmantotas oriģinālās rezerves daļas.

Ja zem konteineru papildus ir doti simboli Hg, Cd vai Pb, tas nozīmē, ka:

- Hg: baterijā ir vairāk nekā 0,0005 % dzīvsudraba
- Cd: baterijā ir vairāk nekā 0,002 % kadmija
- Pb: baterijā ir vairāk nekā 0,004 % svina

Baterijas un akumulatorus šādās vietās iespējams nodot bez maksas:

- publiski-tiesiskās utilizācijas vai savākšanas vietās (piem., komunālajos uzņēmumos);
- bateriju un akumulatoru pārdošanas vietās;
- ierīču nolietoto bateriju vienotās sistēmas atpakaļpieņemšanas vietās;
- ražotāja atpakaļpieņemšanas vietās (ja tas nav vienotās atpakaļpieņemšanas sistēmas dalībnieks).

Šie izteikumi attiecas tikai uz tiem akumulatoriem un baterijām, kas tiek uzstādītas un pārdotas Eiropas Savienības dalībvalstīs un uz kurām attiecināmas Eiropas Direktīvas 2006/66/EK prasības. Valstīs, kas atrodas ārpus Eiropas Savienības, var būt atšķirīgi noteikumi attiecībā uz nolietoto akumulatoru un bateriju utilizāciju.

14 INFORMĀCIJA PAR ATBILSTĪBAS DEKLARĀCIJU

Ar šo mēs ar pilnu atbildību paziņojam, ka mūsu piegādātā produkta konstrukcija atbilst saskaņoto ES direktīvu prasībām, ES drošības standartiem un produkta specifiskiem standartiem. Atbilstības deklarācija ir daļa no lietošanas instrukcijas un ir pievienota ierīcei.

Garantija zaudē savu spēku, ja:

- tiek veikti patstāvīgi remontēšanas mēģinājumi;
- tiek veikta patvaļīga pārbūve;
- ierīce netiek lietota atbilstoši paredzētajam mērķim.

Garantija neattiecas uz:

- krāsas bojājumiem, kas radušies normāla nolietojuma rezultātā;
- dilstošajām detaļām, kas rezerves daļu kartē ir atzīmētas ar rāmīti .

Garantijas periods sākas no ierīces pirmreizējās pārdošanas pirmās dienas. Noteicošais ir datums uz pirkuma čeka. Lūdzam jūs ar šo garantijas deklarāciju un pirkuma čeku doties pie sava tirdzniecības pārstāvja vai uz tuvāko oficiālo klientu apkalpošanas centru. Šī deklarācija neskar pircēja likumā noteiktās garantijas prasības pret pārdevēju.

ПРЕВОД НА ОРИГИНАЛНОТО РЪКОВОДСТВО ЗА ЕКСПЛОАТАЦИЯ

Съдържание

1	Относно инструкцията за експлоатация.....	126
1.1	Символи на началната страница....	126
1.2	Разяснения на условните обозначения и сигналните думи.....	126
2	Описание на продукта	127
2.1	Употреба по предназначение	127
2.2	Преглед на продукта (01)	127
3	Указания за безопасност	127
4	Разопаковане на акумулаторната батерия.....	128
5	Bluetooth радио модул и приложение AL-KO inTOUCH.....	128
6	Установяване на Bluetooth връзка с приложението AL-KO inTOUCH.....	129
7	Установяване на степента на заряд на акумулаторната батерия	129
8	Зареждане на акумулаторната батерия	129
9	Помощ при неизправности	130
10	Транспортиране.....	131
11	Съхранение на акумулаторната батерия	131
12	Изхвърляне.....	131
13	Поддръжка / Сервиз	132
14	Информация за декларацията за съответствие	132
15	Гаранция	132

1 ОТНОСНО ИНСТРУКЦИЯТА ЗА ЕКСПЛОАТАЦИЯ

- Немската версия е оригиналната инструкция за експлоатация. Всички останали версии са преводи на оригиналната инструкция за експлоатация.
- Съхранявайте винаги тези инструкции за експлоатация по начин, по който да можете да я четете, когато се нуждаете от информация за този уред.

- Предавайте уреда на други лица само заедно с тези инструкции за експлоатация.
- Прочетете и съблюдавайте инструкциите за безопасност и предупредителните съвети в тези инструкции за експлоатация.



Думата Bluetooth® и логата са регистрирани търговски марки на Bluetooth SIG Inc. Всяко използване на тези марки от AL-KO Geräte GmbH е по лиценз. Останалите търговски марки и търговски наименования принадлежат на съответните им собственици.

1.1 Символи на началната страница

Символ	Значение
	Непременно прочетете внимателно тази инструкция за експлоатация преди пускането в експлоатация. Това е предпоставката за безопасна работа и безпроблемно боравене с уреда.
	Ръководство за експлоатация
	Внимателно обслужвайте литиево-йонните батерии! По специално спазвайте предписанията за транспорт, съхранение и отстраняване като отпадък, описани в това ръководство за експлоатация!

1.2 Разяснения на условните обозначения и сигналните думи

⚠ ОПАСНОСТ! Обозначава непосредствено опасна ситуация, която - ако не бъде избегната - може да има като последствие смърт или тежко нараняване.

⚠ ПРЕДУПРЕЖДЕНИЕ! Обозначава потенциална опасна ситуация, която - ако не бъде избегната - би могла да доведе до смърт или тежко нараняване.

⚠ ВНИМАНИЕ! Обозначава потенциално опасна ситуация, която - ако не бъде избегната - може да има като следствие леко или умерено нараняване.

ВНИМАНИЕ! Обозначава ситуация, която - ако не се избегне - може да предизвика материални щети.

ℹ УКАЗАНИЕ Специални указания за по-добро разбиране и боравене.

2 ОПИСАНИЕ НА ПРОДУКТА

2.1 Употреба по предназначение

Акумулаторната батерия B800 Li е предназначена за работа с инструменти AL-KO от серията "Energy Flex 36 V". За да използвате тази акумулаторна батерия, е необходим колан за акумулаторни батерии AL-KO 36 V с адаптер BBA 40 (арт. № 113786) за следните инструменти:

- Акумулаторен Multitool MT 40 (арт. № 113611)
- Акумулаторен верижен трион CS 4030 (арт. № 113616)

Акумулаторният снегорин ST 4048 е съвместима с тази акумулаторна батерия от 2023 година на производство. Тази акумулаторна батерия не може да се използва за снегорини, произведени преди 2023 г.

Акумулаторната батерия е предназначена само за употреба в градината и за хоби, но не и за професионална употреба. Не е пригоден за употреба в среда, в която съществува опасност от експлозии и запалване.

Акумулаторната батерия може да се зарежда само със зарядните устройства AL-KO C200 Li (114018) и C130 Li (113281).

Употреба, различна от тук описаната употреба или извън рамките на позволеното използване, се счита за употреба не по предназначение.

⚠ ОПАСНОСТ! Опасност от експлозия и пожар! Ако акумулаторната батерия експлодира, хората могат да бъдат сериозно наранени или да настъпи смърт, защото е бил употребен в среда, където съществува опасност от взрив или пожар.

- Не използвайте акумулаторната батерия във взривоопасни среди.
- Не хвърляйте акумулаторната батерия в открит огън.

⚠ ОПАСНОСТ! Опасност от пожари и токови удари! Може да бъде причинено тежко нараняване или смърт на хора, ако акумулаторната батерия предизвика пожар поради късо съединение, тъй като е била изложена на влага и влажност.

- Не излагайте акумулаторната батерия на опасност от намокряне или на влажност.

2.2 Преглед на продукта (01)

№	Компонент
1	Бутон за определяне на степента на заряда и за активиране на Bluetooth
Индикатор за степента на заряда, състоящ се от:	
2	■ Светодиод (2)
3	■ Светодиод (3)
4	■ Светодиод (4)
5	Светодиод за индикация на грешки (5)
6	Шини и контакт на акумулаторната батерия

3 УКАЗАНИЯ ЗА БЕЗОПАСНОСТ

Този параграф назовава всички базисни мерки за безопасност и предпазни мерки, които трябва да се спазват при употребата на акумулаторната батерия. Прочетете тези указания!

- Използвайте акумулаторната батерия само по предназначение, т.е. за уреди на фирма AL-KO, които могат да работят с батерия. Зареждайте акумулаторната батерия само с предназначения зарядно устройство.

- Първо разопаковайте новата акумулаторна батерия от оригиналната опаковка, когато трябва да бъде използвана.
- Преди първоначалната употреба, заредете напълно акумулаторната батерия и за целта използвайте предоставеното зарядно устройство. Винаги спазвайте указанията в тези инструкции за експлоатация за зареждане на акумулаторната батерия.
- Използвайте само оригинални акумулаторни батерии и зарядни устройства на AL-KO.
- Не употребявайте акумулаторната батерия във взривоопасни и пожароопасни среди.
- Не излагайте акумулаторната батерия, при използване в уреда, на влага и намокряне.
- Пазете акумулаторната батерия от топлина, масло и огън, за да не се повреди и да не се отдели пара или електролитна течност.
- Не удряйте и не хвърляйте акумулаторната батерия.
- Не използвайте акумулаторната батерия замърсена или влажна. Преди употреба, забършете акумулаторната батерия със суха и чиста кърпа и я подсушете.
- Дръжте заредената акумулаторна батерия, която не се използва, далеч от метални предмети, за да не се съедини какъсо контакта (напр. кламери, монети, ключове, гвоздеи, винтове). При късо съединение може да се предизвика изгаряне или пожар.
- Не отваряйте, разглобявайте или разтръсвайте акумулаторната батерия. Има опасност от токов удар или късо съединение.
- При неправилна употреба и увредена акумулаторна батерия може да се появят пари и електролитна течност. Проветрявайте добре помещението и при нараняване потърсете лекарска помощ. При контакт с електролитна течност веднага се измийте много добре и веднага изплакнете добре очите. След това потърсете лекарска помощ.
- Тази акумулаторна батерия не трябва да се използва от неоторизирани лица, освен ако те не се наблюдават от лице, отговорно за тяхната безопасност, или не са полу-

чили инструкции от него как да използват акумулаторната батерия. Неупълномощени лица са напр.:

- лица (включително деца) с ограничени физически, сензорни или психически способности
- лица, които нямат никакъв опит и/или никакво познание за акумулаторната батерия.
- Децата трябва да бъдат надзиравани и наставлявани да не си играят с акумулаторната батерия.
- Не оставяйте акумулаторната батерия за продължително време в зарядното устройство. Отстранете акумулаторната батерия от зарядното за продължително съхранение.
- Когато уредите не се използват, изваждайте от тях акумулаторната батерия.
- Съхранете акумулаторната батерия, която не се използва на сухо и в затворено помещение. Пазете от топлина и директно слънчево греене. Неупълномощени лица и деца не трябва да имат достъп до акумулаторната батерия.

4 РАЗОПАКОВАНЕ НА АКУМУЛАТОРНАТА БАТЕРИЯ

Разопаковайте новата акумулаторна батерия от оригиналната опаковка, когато желаете да я използвате.

5 BLUETOOTH РАДИО МОДУЛ И ПРИЛОЖЕНИЕ AL-KO INTOUCH

Акумулаторната батерия а е оборудвана с безжичен Bluetooth. Това позволява безжично свързване на акумулаторната батерия с мобилно устройство (смартфон, таблет) за показване на степента на заряда.

И **УКАЗАНИЕ** Мобилното устройство се нуждае от интернет връзка за използване на приложението.

Приложението AL-KO inTOUCH може да бъде свалено на устройства с Android от Google Play Store и на устройства с iOS от Apple App Store:



След инсталиране на приложението първо трябва да се регистрирате или впишете. Следвайте инструкциите стъпка по стъпка.

Приложението предлага широк диапазон от функции, като напр.

- получаване на push известия за степента на заряда и важна информация за продукта,
- технически данни за акумулаторна батерия,
- регистрация на продукта.

И **УКАЗАНИЕ** Актуализациите за приложението AL-KO inTOUCH се извършват автоматично през интернет (FOTA: Firmwareupdate Over The Air).

6 УСТАНОВЯВАНЕ НА BLUETOOTH ВРЪЗКА С ПРИЛОЖЕНИЕТО AL-KO INTOUCH

1. Подгответе своя смартфон:
 - Инсталирайте приложението "AL-KO inTOUCH Smart Garden".
 - Стартирайте приложението.
2. Натиснете бутона за активиране на Bluetooth (01/1) на акумулаторната батерия, за да активирате Bluetooth.
 - Светодиодите на индикатора за степента на заряда светват.
 - Bluetooth сигналът е активен за 120 секунди.
3. В съветника за настройка на приложението:
 - Добавете ново устройство, като докоснете символа "+".
 - Сканирайте типовата табелка на акумулаторната батерия.
 - Потвърдете намереното устройство или добавете данни за устройството ръчно.
 - Стартирайте "Настройка на Smart Connect", за да установите Bluetooth връзка.
 - Продължавайте да следвате инструкциите "стъпка по стъпка" в приложението.
4. Повторете процедурата, ако след 120 секунди не може да се установи връзка с приложението AL-KO inTOUCH.

7 УСТАНОВЯВАНЕ НА СТЕПЕНТА НА ЗАРЯД НА АКУМУЛАТОРНАТА БАТЕРИЯ

На акумулаторната батерия има бутон за определяне на степента на заряда (01/1) и светодиоди (01/2, 01/3, 01/4) за индикация на степента на заряда.

1. Натиснете бутона, за да определите степента на заряда (01/1).
 - Индикаторите за степента на заряд на акумулаторната батерия светват в зависимост от степента на заряд на батерията.
2. Отчетете степента на заряда, виж раздел "Индикатори за степента на заряда върху акумулатора".

Индикатори за степен на заряд върху акумулаторната батерия (01)

LED индикатори	Степен на заряд на акумулаторната батерия
Светодиодите (2), (3) и (4) светват.	Акумулаторната батерия е напълно заредена, т.е. до 100%.
Светодиодите (3) и (4) светват.	Акумулаторната батерия е заредена на 66 %.
Светодиодът (4) свети.	Акумулаторната батерия е заредена на 33 %.
Светодиодът (5) свети.	Акумулаторната батерия е дефектна.
Светодиодът (5) мига.	Акумулаторната батерия е прегряла.

8 ЗАРЕЖДАНЕ НА АКУМУЛАТОРНАТА БАТЕРИЯ

Зареждането на акумулаторната батерия е описано в инструкциите за експлоатация 443551 "Двойно зарядно устройство C200 Li" и 441633 "Зарядно устройство C130 Li".

9 ПОМОЩ ПРИ НЕИЗПРАВНОСТИ

f УКАЗАНИЕ В инструкциите за експлоатация на акумулаторната батерия е описано как да се определи степента на заряда.

i УКАЗАНИЕ При неизправности, които не са посочени в тази таблица или които не можете да отстраните самостоятелно, моля обърнете се към нашата компетентна клиентска служба.

Появяващи се грешки	Индикации	Възможна причина	Решение
Акумулаторната батерия не се зарежда.	Светодиодът на зарядното устройство за лявото или дясното отделение за батерии свети непрекъснато в червено.	Животът на акумулаторната батерия е изтекъл.	Заменете акумулаторната батерия. Използвайте само оригинални части от производителя.
		Акумулаторната батерия не е пъхната докрай в зарядното устройство.	Вкарайте напълно акумулаторната батерия в зарядното устройство.
		Щепселното контактно съединение на акумулаторната батерия или на зарядното устройство е замърсено.	Изключете щепсела и почистете контакта със сух парцал. Ако грешката се появява отново, потърсете сервиз на производителя.
		Акумулаторната батерия или зарядното устройство са в неизправност.	Сменете акумулаторната батерия или зарядното устройство. Използвайте само оригинални части от производителя.
	Светодиодът на зарядното устройство за лявото или дясното отделение за батерии мига в червено.	Акумулаторната батерия или зарядното устройство са прекалено горещи.	Издърпайте щепсела и оставете акумулаторната батерия и зарядното устройство да се охладят. Оставете отворени процепите за вентилация на зарядното устройство.
	Светодиодът за напрежение в електрическата мрежа на зарядното устройство не е активен.	Липса на напрежение в електрическата мрежа.	Включете щепсела и респ. проверете дали протича напрежение в електрическата мрежа.
Акумулаторната батерия е извадена от зарядното устройство и не е заредена.	На акумулаторната батерия по индикатора за нивото на заряд: Червеният светодиод свети.	Акумулаторната батерия е дефектна.	Заменете акумулаторната батерия. Използвайте само оригинални части от производителя.

10 ТРАНСПОРТИРАНЕ

И УКАЗАНИЕ Натрупаната обща енергия на акумулаторната батерия възлиза на повече от 100 ватчаса! Спазвайте следните указания за транспортиране!

Литиево-йонните акумулаторни батерии попадат под разпоредбите на законодателството за превоз и съхранение на опасни товари.

Акумулаторната батерия може да се транспортира през пътната мрежа от частния потребител без допълнително укрепване. Транспортирайте акумулаторната батерия, само ако е неповреден. При това акумулаторната батерия трябва да се подсигури и предпази от контакт с други предмети, късо съединение и неволно приплъзване. При експедиция чрез трети страни (напр. спедитори или въздушен транспорт), трябва да се спазят специалните изисквания за опаковка и обозначение.

В тези случаи при подготовката на пратката трябва да вземе участие специалист по превоза на опасни товари. Експедирайте акумулаторните батерии само ако са с неповреден корпус. Изолирайте отворените контакти и опаковайте акумулаторната батерия така, че да бъде неподвижна в опаковката.

Моля спазвайте евентуалните допълнителни предписания на национално ниво.

11 СЪХРАНЕНИЕ НА АКУМУЛАТОРНАТА БАТЕРИЯ

⚠ ОПАСНОСТ! **Опасност от експлозия и пожар!** Ако акумулаторната батерия експлодира, защото е била държана близо до открит пламък или до източник на топлина, тя може да убие или тежко да нарани хора.

- Съхранявайте акумулаторната батерия суха, освен това далеч от открити пламъци и източници на топлина.

И УКАЗАНИЕ Акумулаторната батерия е защитена от презареждане в процеса на зареждане, понеже има функция на автоматично отчитане на степента на заряд и може да бъде оставена за известно време, недълго, в зарядното устройство.

- Съхранявайте акумулаторната батерия на сухо място, защитено от замръзване, с температура на околната среда между 0 °C и +25 °C и със степен на заряд между 40-60%.
- Заредете допълнително акумулаторната батерия след около 3 месеца.

12 ИЗХВЪРЛЯНЕ

Указания относно немския Закон за електрически и електронни уреди



- Старите електрически и електронни уреди не принадлежат към домакинските отпадъци, а напротив налагат отделно събиране и изхвърляне!
- Старите батерии или акумулатори, които не са вградени в стария уред, трябва да се изваждат преди отдаване! Изхвърлянето им се регулира от закона за батериите.
- Притежателят, респективно ползвателят на електрически и електронни уреди е задължен по закон да ги предаде обратно след употребата им.
- Крайният потребител носи лична отговорност за изтичане на личните си данни от стария уред, който е за изхвърляне!

Символът на задраскания контейнер за смет означава, че електрическите и електронните уреди не трябва да се изхвърлят заедно с домакинските отпадъци.

Електрическите и електронните уреди могат да бъдат безплатно върнати на следните пунктове:

- Обществени служби за събиране на отпадъци - респ. пунктове за събиране (напр. комуналните площадки)
- Пунктовете за продажба на електроуреди (стационарни или онлайн), както и търговците са задължени да вземат обратно електроуреди или доброволно го предлагат.

Тези изявления важат само за уреди, които са продадени и инсталирани в държави от Европейския съюз и подлежат на юрисдикциите на Европейска Директива 2012/19/EU. В страни извън Европейския съюз може да важат различни от това постановления за изхвърляне на стари електроуреди и електроника.

Указания относно немския Закон за батериите (BattG)



- Старите батерии и акумулаторите не принадлежат към домакинските отпадъци, а напротив налагат отделно събиране и изхвърляне!
- За безопасно изваждане на батериите или акумулаторите от електроуредите и за информация относно типа и съответно химическия им състав, вземете под внимание

допълнителните указания в ръководството за употреба или в ръководството за инсталация.

- Притежателят, респективно ползвателят на батерии и акумулатори е задължен по закон да ги предаде обратно след употребата им. Връщането обратно се ограничава до предаването от страна на домакинствата.

Старите батерии могат да съдържат вредни вещества или тежки метали, които могат да причинят вреди на здравето и на околната среда. Утилизацията на старите батерии и използването на съдържащите се в тях ресурси допринасят за защитата на тези две блага от съществена важност.

Символът на задраскания контейнер за смет означава, че батериите и акумулаторите не трябва да се изхвърлят заедно с домакинските отпадъци.

Ако освен това под контейнера за смет се намират обозначенията Hg, Cd, или Pb, то те се отнасят до следното:

- Hg: Батерията съдържа повече от 0,0005 % живак

13 ПОДДРЪЖКА / СЕРВИЗ

За въпроси относно гаранцията, ремонта или подмяната на части, моля, свържете се с най-близкия сервизен център на AL-KO. Ще го откриете в интернет на следния адрес:

www.alko-garden.com/service-contacts

За повече информация относно резервни части посетете:

www.alko-garden.com/spareparts

15 ГАРАНЦИЯ

Всякакви материални или производствени дефекти по уреда се отстраняват от нас през законовия давностен срок за претенции за недостатъци, по наш избор чрез ремонт или заместваща доставка. Давностният срок се определя съответно според законите на страната, където е продаден уредът.

Нашата гаранция важи само при:

- Спазване на тази инструкция за експлоатация
- Правилна употреба
- Използване на оригинални резервни части

- Cd: Батерията съдържа повече от 0,002 % кадмий
- Pb: Батерията съдържа повече от 0,004 % олово

Акумулаторите и батериите могат да бъдат безплатно върнати на следните пунктове:

- Обществени служби за събиране на отпадъци - респ. пунктове за събиране (напр. комуналните площадки)
- Пунктове за търговия с батерии и акумулатори
- Обекти, части от системата за събиране на отпадъци, за връщане на стари уреди-батерии
- Обекти за събиране от страна на производителя (в някои случаи извън общата система за събиране на отпадъци)

Тези изявления важат само за акумулатори и батерии, които са продадени и инсталирани в държави от Европейския съюз и подлежат на юрисдикциите на Европейска Директива 2006/66/ЕС. В страни извън Европейския съюз може да важат различни от това постановления за изхвърляне на акумулатори и батерии.

14 ИНФОРМАЦИЯ ЗА ДЕКЛАРАЦИЯТА ЗА СЪОТВЕТСТВИЕ

С настоящото декларираме на своя отговорност, че този продукт във формата, в която е предлаган на пазара, изпълнява изискванията на хармонизираните директиви на ЕУ, стандартите за безопасност на ЕУ и стандартите за специфичните продукти. Декларацията за съответствие е част от инструкцията за експлоатация и е приложена към машината.

Гаранцията става невалидна при:

- Опити за самоволни ремонти
- Самоволни технически изменения
- Употреба не по предназначение

От гаранцията се изключват:

- Щети по лаковото покритие, възникнали вследствие на нормално износване
- Бързо износващи се части, които на картата с резервните части са означени с рамка

xxxxxx (x)

Гаранционният период започва да тече след покупката от страна на първия краен потребител. Определяща е датата на документа за покупка. Моля, обърнете се с тази декларация и оригиналния документ за покупка към вашия търговски представител или най-близкия център за обслужване на клиенти. Законите претенции за дефекти от страна на купувача към продавача остават непроменени от тази декларация.

ПЕРЕВОД ОРИГИНАЛЬНОГО РУКОВОДСТВА ПО ЭКСПЛУАТАЦИИ

Оглавление

1	Информация о руководстве по эксплуатации	134
1.1	Символы на титульной странице ...	134
1.2	Условные обозначения и сигнальные слова	134
2	Описание продукта	135
2.1	Использование по назначению	135
2.2	Обзор продукта (01).....	135
3	Указания по технике безопасности.....	135
4	Распаковка аккумулятора	136
5	Радиомодуль Bluetooth и приложение AL-KO inTOUCH.....	136
6	Соединение с приложением AL- KO inTOUCH по Bluetooth	137
7	Определение уровня заряда аккумулятора	137
8	Зарядка аккумулятора	137
9	Устранение неисправностей	137
10	Транспортировка	138
11	Хранение аккумулятора.....	139
12	Утилизация	139
13	Сервисное обслуживание.....	140
14	Информация о декларации соответствия.....	140
15	Гарантия.....	140

1 ИНФОРМАЦИЯ О РУКОВОДСТВЕ ПО ЭКСПЛУАТАЦИИ

- Немецкая версия содержит оригинальное руководство по эксплуатации. Все остальные языковые версии — это переводы оригинального руководства по эксплуатации.
- Всегда держите это руководство по эксплуатации под рукой, чтобы прочитать его, если вам потребуется информация об устройстве.

- Передавайте устройство другим лицам только вместе с этим руководством по эксплуатации.
- Прочтите и соблюдайте указания по технике безопасности и предупреждения, приведенные в данном руководстве по эксплуатации.



Словесный знак Bluetooth® и логотипы являются зарегистрированными товарными знаками Bluetooth SIG Inc. Любое использование этих знаков компанией AL-KO Geräte GmbH осуществляется по лицензии. Другие товарные знаки и торговые наименования принадлежат их соответствующим владельцам.

1.1 Символы на титульной странице

Символ	Значение
	Обязательно прочитайте данное руководство по эксплуатации перед вводом в эксплуатацию. Это необходимо для безопасной и безотказной работы.
	Руководство по эксплуатации
	Осторожно обращайтесь с литий-ионными аккумуляторами! В частности, соблюдайте указания по транспортировке, хранению и утилизации в данном руководстве по эксплуатации!

1.2 Условные обозначения и сигнальные слова

ОПАСНОСТЬ! Указывает на опасную ситуацию, которая, если ее не избежать, приводит к смерти или серьезным травмам.

ПРЕДУПРЕЖДЕНИЕ! Указывает на потенциально опасную ситуацию, которая, если ее не избежать, может привести к смерти или серьезным травмам.

⚠ ОСТОРОЖНО! Указывает на потенциально опасную ситуацию, которая, если ее не избежать, может привести травмам легкой и средней тяжести.

ВНИМАНИЕ! Указывает на ситуацию, которая, если ее не избежать, может привести к и-мущественному ущербу.

ℹ ПРИМЕЧАНИЕ Специальные указания для облегчения понимания и эксплуатации.

2 ОПИСАНИЕ ПРОДУКТА

2.1 Использование по назначению

Аккумулятор В800 Li предназначен для питания устройств AL-KO серии «Energy Flex 36 V». Для использования этого аккумулятора требуется аккумуляторный ремень AL-KO 36 V с адаптером ВВА 40 (арт. № 113786) для следующих устройств:

- Аккумуляторная мультитул МТ 40 (арт. №: 113611)
- Аккумуляторная цепная пила CS 4030 (арт. №: 113616)

Аккумуляторный фрезерный снегоочиститель ST 4048 совместим с этим аккумулятором с 2023 года производства. Этот аккумулятор запрещается использовать для снегоочистителей, выпущенных ранее 2023 года.

от аккумулятора исключительно для использования в сфере садоводства и хобби, и не подходит для профессионального использования. Он не подходит для использования во взрыво- и пожароопасных средах.

Заряжайте аккумулятор только с помощью зарядных устройств AL-KO C200 Li (114018) и C130 Li (113281).

Кроме того, неописанное здесь использование или иное использование считаются использованием не по назначению.

⚠ ОПАСНОСТЬ! Взрыво- и пожароопасность! Взрыв аккумулятора приведет к смерти или серьезным травмам в результате использования во взрыво- и пожароопасных средах.

- Запрещается использовать аккумулятор во взрывоопасной среде.
- Запрещается бросать аккумулятор в открытый огонь.

⚠ ОПАСНОСТЬ! Риск пожара или поражения электрическим током! Пожар, вызванный коротким замыканием аккумулятора под воздействием влаги и сырости, может привести к смерти или серьезным травмам.

- Запрещается подвергать аккумулятор воздействию влаги и сырости.

2.2 Обзор продукта (01)

Но-мер	компонента
1	Кнопка определения уровня заряда и активации функции Bluetooth
Индикатор уровня заряда, который состоит из следующих элементов:	
2	■ Светодиодный индикатор (2)
3	■ Светодиодный индикатор (3)
4	■ Светодиодный индикатор (4)
5	Светодиодный индикатор неисправностей (5)
6	Шины и контакты аккумулятора

Дата производства

Дата производства изделия указана на заводской табличке. Дата производства соответствует первым четырем цифрам серийного номера X Y Z Z - A A A A A A.

- X: год производства
- Y: месяц производства (A = январь)
- ZZ: день производства

3 УКАЗАНИЯ ПО ТЕХНИКЕ БЕЗОПАСНОСТИ

В этом разделе перечислены все общие правила техники безопасности и предупреждения, которые должны соблюдаться при использовании аккумулятора. Прочитайте эти инструкции!

- Используйте только аккумуляторы, предназначенные для устройств компании AL-KO, которые работают от аккумулятора. Заряжайте аккумулятор только с помощью зарядного устройства из комплекта.
- Перед использованием извлеките новый аккумулятор из оригинальной упаковки.
- Полностью зарядите аккумулятор перед первым использованием и всегда используйте указанное зарядное устройство.

Всегда соблюдайте информацию относительно зарядки аккумулятора, которая содержится в данном руководстве по эксплуатации.

- Используйте только оригинальные аккумуляторы и зарядные устройства компании AL-KO.
- Не используйте аккумулятор в пожаро- и взрывоопасной среде.
- Не подвергайте аккумулятор воздействию влаги и сырости при эксплуатации устройства.
- Защищайте аккумулятор от воздействия тепла, масла и огня во избежание его повреждения и утечки паров и жидкого электролита.
- Не разряжайте и не бросайте аккумулятор.
- Не используйте загрязненный или влажный аккумулятор. Перед использованием аккумулятора очистите его чистой сухой тряпкой и высушите.
- Держите заряженный аккумулятор, который не используется, вдали от металлических предметов (например, канцелярских скрепок, монет, ключей, гвоздей, шурупов) во избежание замыкания контактов. Короткое замыкание может привести к получению ожогов или пожару.
- Не открывайте, не разбирайте и не измельчайте аккумулятор. Это приведет к поражению электрическим током или короткому замыканию.
- Неправильное использование и повреждение аккумулятора может привести к утечке жидкости электролита. Проветрите помещение, а затем обратитесь к врачу. При контакте с жидкостью электролита тщательно помойтесь и тщательно промойте глаза. Затем обратитесь к врачу.
- Аккумулятор запрещается использовать посторонним лицам, а именно: если они находятся под наблюдением лица, ответственного за их безопасность, или прошли инструктаж по эксплуатации аккумулятора. Посторонние лица включают, например:
 - лица (включая детей) с ограниченными физическими, сенсорными или умственными возможностями
 - лица, которые не имеют опыта и (или) знаний об аккумуляторе.

- Дети должны находиться под присмотром, и им необходимо запретить играть с аккумулятором.
- Не оставляйте аккумулятор в зарядном устройстве на длительное время. Для длительного хранения необходимо извлечь аккумулятор из зарядного устройства.
- Извлекайте аккумулятор из устройства, если он не используется.
- Храните неиспользуемый аккумулятор в сухом закрытом месте. Беречь от воздействия жары и прямых солнечных лучей. Доступ неавторизованных лиц и детей к аккумулятору запрещен.

4 РАСПАКОВКА АККУМУЛЯТОРА

Перед использованием извлеките новый аккумулятор из оригинальной упаковки.

5 РАДИОМОДУЛЬ BLUETOOTH И ПРИЛОЖЕНИЕ AL-KO INTOUCH

Аккумулятор оснащен радиомодулем Bluetooth. Он обеспечивает беспроводное соединение аккумулятора с мобильным устройством (смартфоном, планшетом) для отображения уровня заряда.

И ПРИМЕЧАНИЕ Для использования приложения мобильное устройство должно быть подключено к Интернету.

Приложение AL-KO inTOUCH доступно для устройств на базе Android в хранилище Google Play Store, а для устройств на базе iOS — в Apple App Store:



После установки приложения необходимо сначала войти в систему или зарегистрироваться. Затем следуйте пошаговой инструкции.

В приложении доступен широкий спектр функций, таких как

- получение push-уведомлений об уровне заряда и важной информации об изделии,
- технические характеристики аккумулятора,
- регистрация изделия.

И ПРИМЕЧАНИЕ Обновление приложения AL-KO inTOUCH осуществляется автоматически по Интернету (FOTA: Firmwareupdate Over The Air).

6 СОЕДИНЕНИЕ С ПРИЛОЖЕНИЕМ AL- KO INTOUCH ПО BLUETOOTH

- Подготовьте смартфон:
 - Установите приложение «AL-KO inTOUCH Smart Garden».
 - Запустите приложение.
- Нажмите кнопку активации функции Bluetooth (01/1) на аккумуляторе, чтобы включить функцию Bluetooth.
 - Загорятся светодиодные индикаторы уровня заряда.
 - Сигнал Bluetooth активен в течение 120 секунд.
- В Диспетчере установки приложения:
 - Добавьте новое устройство, коснувшись значка «+».
 - Отсканируйте паспортную табличку аккумулятора.
 - Подтвердите найденное устройство или добавьте информацию об устройстве вручную.
 - Запустите операцию «Настройка интеллектуального подключения», чтобы установить соединение по Bluetooth.
 - Продолжайте следовать пошаговым инструкциям в приложении.
- Повторите процесс, если через 120 секунд соединение с приложением AL-KO inTOUCH не удастся установить.

7 ОПРЕДЕЛЕНИЕ УРОВНЯ ЗАРЯДА АККУМУЛЯТОРА

На аккумуляторе есть кнопка определения уровня заряда (01/1) и светодиодные индикаторы (01/2, 01/3, 01/4) уровня заряда.

9 УСТРАНЕНИЕ НЕИСПРАВНОСТЕЙ

И ПРИМЕЧАНИЕ В руководстве по эксплуатации аккумулятора описан уровень заряда.

- Нажмите кнопку, чтобы определить уровень заряда (01/1).
 - Индикаторы уровня заряда загораются в зависимости от уровня заряда аккумулятора.
- Считайте уровень заряда и см. раздел «Индикаторы уровня заряда аккумулятора».

Индикаторы уровня заряда аккумулятора (01)

Светодиодные индикаторы	Уровень заряда аккумулятора
Светодиодные индикаторы (2), (3) и (4) светятся:	Аккумулятор полностью заряжен (100%).
Светодиодные индикаторы (3) и (4) светятся:	уровень заряда аккумулятора выше 66%.
Светодиодный индикатор (4) светится:	уровень заряда аккумулятора выше 33%.
Светодиодный индикатор (5) светится:	аккумулятор неисправен.
Светодиодный индикатор (5) мигает:	аккумулятор перегрелся.

8 ЗАРЯДКА АККУМУЛЯТОРА

Зарядка аккумулятора описана в руководствах по эксплуатации 443551 «Двойное зарядное устройство C200 Li» и 441633 «Зарядное устройство C130 Li».

И ПРИМЕЧАНИЕ В случае возникновения неисправностей, которые не указаны в данной таблице или с которыми вы не можете справиться самостоятельно, обращайтесь в нашу сервисную службу.

Возможные неисправности	Индикация	Возможная причина	Способ устранения
Аккумулятор не заряжается.	Светодиодный индикатор на зарядном устройстве для левого или правого аккумуляторного отсека постоянно светится красным цветом.	Срок службы аккумулятора истек.	Заменить аккумулятор. Используйте только оригинальные аксессуары от производителя.
		Аккумулятор не полностью вставлен в зарядное устройство.	Полностью вставьте аккумулятор в зарядное устройство.
		Штепсельный контакт аккумулятора или зарядного устройства загрязнен.	Отключите штепсельную вилку и очистите штепсельные контакты сухой тряпкой. Если ошибка не будет устранена, обратитесь в сервисный центр поставщика.
		Повреждены зарядное устройство или аккумулятор.	Заменить аккумулятор или зарядное устройство. Используйте только оригинальные аксессуары от производителя.
	Светодиодный индикатор на зарядном устройстве для левого или правого аккумуляторного отсека мигает красным цветом.	Аккумулятор или зарядное устройство перегрелись.	Отключите штепсельную вилку и дайте остыть аккумулятору и зарядному устройству. Освободите вентиляционные отверстия зарядного устройства.
	Светодиодный индикатор напряжения сети на зарядном устройстве неактивен.	Нет напряжения сети.	Вставьте штепсельную вилку, чтобы проверить наличие напряжения сети.
Аккумулятор извлечен из зарядного устройства и не заряжен.	На аккумуляторе по индикатору уровня заряда: светится красный светодиодный индикатор:	аккумулятор неисправен.	Заменить аккумулятор. Используйте только оригинальные аксессуары от производителя.

10 ТРАНСПОРТИРОВКА

f ПРИМЕЧАНИЕ Накопленная суммарная энергия аккумулятора превышает 100 Вт·ч! Соблюдайте приведенные ниже указания по транспортировке!

Транспортировка литий-ионного аккумулятора должна осуществляться согласно нормам перевозки опасных грузов. Пользователь может перевозить аккумулятор по дорогам, не принимая особых мер безопасности. Транспортируйте аккумулятор только в том случае, если

он не поврежден. При этом необходимо принять меры во избежание контакта аккумулятора с другими предметами, короткого замыкания и случайного падения. При пересылке третьими лицами (устройства (например, транспортно-экспедиционным агентством или воздушным транспортом) необходимо соблюдать особые требования к упаковке и маркировке.

Для подготовки к отправке в таком случае следует привлечь специалиста по опасным грузам. Отправляйте аккумуляторы только в том случае, если корпус не поврежден. Загните отведенные контакты и упакуйте аккумулятор так, чтобы он не мог перемещаться внутри упаковки.

Также соблюдайте применимые национальные предписания.

11 ХРАНЕНИЕ АККУМУЛЯТОРА

⚠ ОПАСНОСТЬ! Взрыво- и пожароопасность! Взрыв аккумулятора приведет к смерти или серьезным травмам в результате хранения вблизи открытого пламени или источников тепла.

- Храните аккумулятор в прохладном и сухом месте, как можно дальше от открытого пламени или источников тепла.

ℹ ПРИМЕЧАНИЕ Благодаря автоматическому распознаванию уровня заряда во время зарядки аккумулятор в зарядном устройстве защищен от перегрузки и, таким образом, может оставаться в зарядном устройстве в течение определенного времени, но не постоянно.

- Храните аккумулятор в сухом и защищенном от мороза месте, где окружающая температура составляет от 0 до +25 °C. Аккумулятор должен быть заряжен на 40-60%.
- Дополнительно заряжайте аккумулятор примерно каждые 3 месяца.

12 УТИЛИЗАЦИЯ

Примечания к Закону об электрическом и электронном оборудовании



- Электрическое и электронное оборудование не относится к бытовому мусору. Его необходимо собирать и утилизировать отдельно!

- Отработавшие батарейки или аккумуляторы, которые не установлены постоянно в старом устройстве, необходимо вынуть перед доставкой! Их утилизация регулируется Законом об аккумуляторах.
- Владельцы или пользователи электрического и электронного оборудования по закону обязаны возвращать их после их использования.
- Конечный пользователь несет ответственность за удаление персональных данных со старого устройства, подлежащего утилизации!

Символ перечеркнутого мусорного бака означает, что отработавшее электрическое и электронное оборудование нельзя выбрасывать вместе с бытовыми отходами.

Отработавшее электрическое и электронное оборудование можно бесплатно сдать в следующих местах:

- Пункты утилизации и переработки отходов в соответствии с общественным законодательством (например, муниципальные склады)
- Пункты продажи электроприборов (стационарные и онлайн-выкуп), в той мере, в какой продавцы обязаны принимать их обратно или предлагать их добровольно.

Данные заявления относятся только к оборудованию, установленному и проданному в странах Европейского союза и подпадающему под действие Европейской директивы 2012/19/ЕС. В странах за пределами Европейского Союза могут действовать другие правила, касающиеся утилизации электрических и электронных устройств.

Указания согласно закону о батарейках



- Использованные батарейки и аккумуляторы не относятся к бытовому мусору. Его необходимо собирать и утилизировать отдельно!
- Чтобы безопасно вынуть батарейки или аккумуляторы из электрического устройства, а также получить информацию о их типе или химической системе, см. дополнительную информацию в руководстве по эксплуатации или установке.
- Владельцы или пользователи батареек или аккумуляторов обязаны вернуть устройство после использования согласно закону. Возврат ограничивается допусти-

мым количеством приобретенных или утилизированных товаров для домашнего хозяйства.

Использованные батареи могут содержать вредные вещества или тяжелые металлы, которые могут нанести вред окружающей среде и ущерб здоровью. Повторная переработка использованных батареек и использование ресурсов, содержащихся в них, способствует защите этих двух важных активов.

Символ перечеркнутого мусорного контейнера означает, что батарейки и аккумуляторы нельзя утилизировать вместе с бытовыми отходами.

Кроме того, под символом мусорного контейнера нанесены символы Hg, Cd или Pb. Это выглядит следующим образом:

- Hg: батарея содержит более 0,0005 % ртути
- Cd: батарея содержит более 0,002 % кадмия

13 СЕРВИСНОЕ ОБСЛУЖИВАНИЕ

Если у вас есть вопросы относительно гарантии, ремонта или запасных частей, обратитесь в ближайший сервисный центр AL-KO. Адрес можно найти в Интернете по следующему адресу:

www.alko-garden.com/service-contacts

Более подробная информация о запасных частях доступна по ссылке:

www.alko-garden.com/spareparts

15 ГАРАНТИЯ

Мы устраняем возможные дефекты материалов или производства в течение срока давности, установленного законом в отношении рекламаций по качеству, путем ремонта или замены изделия. Срок давности определяется законодательством страны, в которой было приобретено устройство.

Наше гарантийное обязательство действительно только при:

- Соблюдайте данное руководство по эксплуатации
- надлежащем обращении;
- использовании оригинальных запасных частей.

Гарантия не распространяется на:

- повреждения лакокрасочного покрытия, вызванные нормальным износом;
- изнашивающиеся части, обозначенные в ведомости запасных частей рамкой xxxxxx (x).

- Pb: батарея содержит более 0,004 % свинца

Аккумуляторы и батарейки можно бесплатно сдать в следующих местах:

- Государственная служба по утилизации или пункт сбора (например, муниципальные склады)
- Магазины батареек и аккумуляторов
- Пункты приема общей системы возврата использованных батареек устройств
- Пункты приема изготовителя (если он не является членом объединенной системы возврата)

Эти заявления действительны только для аккумуляторов и батарей, которые продаются в странах Европейского Союза и соответствуют Директиве 2006/66/ЕС. В странах за пределами Европейского Союза могут действовать другие правила, касающиеся утилизации батарей и аккумуляторов.

14 ИНФОРМАЦИЯ О ДЕКЛАРАЦИИ СООТВЕТСТВИЯ

Настоящим заявляем с полной ответственностью, что данный продукт в реализуемой на рынке форме соответствует требованиям гармонизированных Директив ЕС, стандартов безопасности ЕС и специальных стандартов, распространяющихся на данный продукт. Декларация соответствия является частью руководства по эксплуатации и прилагается к машине.

Гарантийный срок начинается после покупки первым конечным пользователем. Определяющим фактором служит дата на документе, подтверждающем покупку. Обращайтесь с настоящим сертификатом и документом, подтверждающим покупку, к своему дилеру или в ближайший авторизованный сервисный центр. Настоящий сертификат не касается гарантируемых законом прав на претензии покупателя к продавцу.

ПЕРЕКЛАД ОРИГІНАЛУ ПОСІБНИКА З ЕКСПЛУАТАЦІЇ

Зміст

1	Інформація про посібник із експлуатації	142
1.1	Символи на титульній сторінці.....	142
1.2	Умовні позначення та сигнальні слова	142
2	Опис пристрою	143
2.1	Використання за призначенням.....	143
2.2	Огляд виробу (01)	143
3	Правила техніки безпеки	143
4	Розпакування акумулятора.....	144
5	Радіомодуль Bluetooth та додаток AL-KO inTOUCH	144
6	З'єднання з додатком AL- KO inTOUCH через Bluetooth	144
7	Визначення рівня заряду акумулятора.	145
8	Заряджання акумулятора	145
9	Усунення несправностей	145
10	Транспортування	146
11	Зберігання акумулятора	147
12	Утилізація.....	147
13	Сервісне обслуговування	148
14	Інформація про декларацію відповідності.....	148
15	Гарантія.....	148

1 ІНФОРМАЦІЯ ПРО ПОСІБНИК ІЗ ЕКСПЛУАТАЦІЇ

- Німецька версія містить оригінальний посібник із експлуатації. Всі інші мовні версії — це переклади оригінального посібника з експлуатації.
- Завжди тримайте цей посібник з експлуатації під рукою, щоб прочитати його, якщо вам знадобиться інформація про пристрій.
- Передавайте пристрій іншим особам тільки разом з цим посібником з експлуатації.
- Прочитайте та дотримуйтеся вказівок з техніки безпеки та попереджень, що містяться в цьому посібнику з експлуатації.



Словесний знак Bluetooth® і логотипи є зареєстрованими товарними знаками Bluetooth SIG Inc. Будь-яке використання цих знаків компанією AL-KO Geräte GmbH є ліцензованим. Інші торгові марки та назви належать відповідним власникам.

1.1 Символи на титульній сторінці

Умовне позначення	Значення
	Обов'язково прочитайте цей посібник із експлуатації перед введенням в експлуатацію. Це є необхідною умовою безпечної та безвідмовної роботи.
	Посібник з експлуатації
	Обережно поводьтеся з літій-іонними акумуляторами! Зокрема, дотримуйтеся інструкцій з транспортування, зберігання та утилізації в цьому посібнику з експлуатації!

1.2 Умовні позначення та сигнальні слова

⚠ НЕБЕЗПЕКА! Вказує на небезпечну ситуацію, яка, якщо її не уникнути, призводить до смерті або серйозних травм.

⚠ ПОПЕРЕДЖЕННЯ! Вказує на потенційно небезпечну ситуацію, яка, якщо її не уникнути, може призвести до смерті або серйозних травм.

⚠ ОБЕРЕЖНО! Вказує на потенційно небезпечну ситуацію, яка, якщо її не уникнути, може призвести до травми легкої та середньої тяжкості.

⚠ УВАГА! Вказує на ситуацію, яка, якщо її не уникнути, може призвести до майнового збитку.

ℹ ПРИМІТКА Спеціальні вказівки для кращого розуміння та полегшення роботи.

2 ОПИС ПРИСТРОЮ

2.1 Використання за призначенням

Акумулятор B800 Li призначено для роботи пристроїв AL-KO серії «Energy Flex 36 V». Для використання цього акумулятора потрібен акумуляторний ремінь AL-KO 36 V з адаптером BBA 40 (арт. № 113786) для таких пристроїв:

- Акумуляторний кушоріз MT 40 (арт. № 113611)
- Акумуляторна ланцюгова пила CS 4030 (арт. № 113616)

Акумуляторний фрезерний снігоочисник ST 4048 сумісний з цим акумулятором з 2023 року випуску. Цей акумулятор забороняється використовувати зі снігоочисниками, випущеними раніше 2023 року.

Акумулятор призначено для виключно для використання у сфері садівництва та хобі, й не підходить для професійного використання. Він не підходить для використання у вибухо- та пожежонебезпечних середовищах.

Заряджайте акумулятор лише за допомогою зарядних пристроїв AL-KO C200 Li (114018) і C130 Li (113281).

Крім того, неописане тут використання або інше використання вважаються використанням не за призначенням.

⚠ НЕБЕЗПЕКА! Вибухо- та пожежонебезпечка! Вибух акумулятора призведе до смерті або серйозних травм у результаті використання у вибухо- та пожежонебезпечних середовищах.

- Забороняється використовувати акумулятор у вибухонебезпечному середовищі.
- Забороняється кидати акумулятор у відкритий вогонь.

⚠ НЕБЕЗПЕКА! Ризик пожежі або ураження електричним струмом! Пожежа, спричинена коротким замиканням акумулятора під впливом вологи та вогкості, може призвести до смерті або серйозних травм.

- Захищайте акумулятор від вологи та вогкості.

2.2 Огляд виробу (01)

Но-мер	компонента
1	Кнопка для визначення рівня заряду й активації функції Bluetooth

Но-мер	компонента
	Індикатор рівня заряду, що складається з таких елементів:
2	■ Світлодіодний індикатор (2)
3	■ Світлодіодний індикатор (3)
4	■ Світлодіодний індикатор (4)
5	Світлодіодний індикація несправностей (5)
6	Шини та контакти акумулятора

Дата випуску

Дата випуску зазначена на типовій таблиці виробу. Дата випуску відповідає першим чотирьом цифрам серійного номера XYZZ-AAAAAA.

- X: Рік випуску
- Y: Місяць випуску (A = січень)
- ZZ: День випуску

3 ПРАВИЛА ТЕХНІКИ БЕЗПЕКИ

У цьому розділі описано всі загальні правила з техніки безпеки та попередження, яких слід дотримуватися під час використання акумулятора. Прочитайте ці інструкції!

- Використовуйте лише акумулятори, призначені для пристроїв компанії AL-KO, які працюють від акумулятора. Заряджайте акумулятор лише за допомогою зарядного пристрою з комплекту.
- Перед використанням витягніть новий акумулятор із оригінальної упаковки.
- Повністю зарядіть акумулятор перед першим використанням і завжди використовуйте вказаний зарядний пристрій. Завжди дотримуйтеся інформації щодо заряджання акумулятора, яка міститься в даному посібнику з експлуатації.
- Використовуйте тільки оригінальні акумулятори та зарядні пристрої компанії AL-KO.
- Не використовуйте акумулятор в пожежо- та вибухонебезпечних середовищах.
- Захищайте акумулятор від вологи та вогкості під час експлуатації пристрою.
- Захищайте акумулятор від впливу тепла, мастила та вогню, щоб уникнути його пошкодження й витоків пари та рідкого електроліту.

- Не розряджайте та не кидайте акумулятор.
- Не використовуйте забруднений або вологий акумулятор. Перед використанням акумулятора очистіть його чистою сухою ганчіркою та висушіть.
- Тримайте заряджений акумулятор, який не використовується, якнайдалі від металевих предметів (наприклад, канцелярських скріпок, монет, ключів, цвяхів, шурупів), щоб уникнути замикання контактів. Коротке замикання може призвести до отримання опіків або пожежі.
- Не відкривайте, не розбирайте та не подрібнюйте акумулятор. Це призведе до ураження електричним струмом або короткого замикання.
- Неправильне використання та пошкодження акумулятора може призвести до витoku рідкого електроліту. Провітріть приміщення, а потім зверніться до лікаря. У разі контакту з рідиною електроліту ретельно помийтеся та ретельно промийте очі. Потім зверніться до лікаря.
- Акумулятор заборонено використовувати стороннім особам, а саме: якщо вони перебувають під наглядом особи, відповідальної за їхню безпеку, або пройшли інструктаж із експлуатації акумулятора. Сторонні особи включають, наприклад:
 - осіб (в тому числі дітей) із обмеженими фізичними, сенсорними або розумовими можливостями;
 - осіб, які не мають досвіду та (або) знань про акумулятор.
- Діти повинні перебувати під наглядом, і їм необхідно заборонити бавитися з акумулятором.
- Не залишайте акумулятор в зарядному пристрої надовго. Для тривалого зберігання слід вийняти акумулятор із зарядного пристрою.
- Виймайте акумулятор із пристрою, якщо не використовуєте його.
- Зберігайте акумулятор у сухому закритому місці. Тримайте прилад якнайдалі від джерел тепла та прямих сонячних променів. Доступ неавторизованих осіб та дітей до акумулятора заборонено.

4 РОЗПАКУВАННЯ АКУМУЛЯТОРА

Перед використанням вийміть новий акумулятор з оригінальної упаковки.

5 РАДІОМОДУЛЬ BLUETOOTH ТА ДОДАТОК AL-KO INTOUCH

Акумулятор оснащено радіомодулем Bluetooth. Він забезпечує бездротовий зв'язок акумулятора з мобільним пристроєм (смартфоном, планшетом) для відображення рівня заряду.

І ПРИМІТКА Для використання мобільний пристрій має бути підключений до Інтернету.

Додаток AL-KO inTOUCH для пристроїв на базі Android доступний у Google Play Store, а для пристроїв на базі iOS — в Apple App Store:



Після встановлення додатка необхідно спочатку увійти в систему або зареєструватися. Потім дотримуйтеся покрокової інструкції.

У додатку доступний широкий спектр функцій, наприклад

- отримання push-сповіщень про рівень заряду та важливу інформацію про виріб,
- технічні характеристики акумулятора,
- реєстрація виробу.

І ПРИМІТКА Оновлення для додатка AL-KO inTOUCH здійснюються автоматично через Інтернет (FOTA: Firmwareupdate Over The Air).

6 З'ЄДНАННЯ З ДОДАТКОМ AL- KO INTOUCH ЧЕРЕЗ BLUETOOTH

1. Підготуйте смартфон:
 - Установіть додаток «AL-KO inTOUCH Smart Garden».
 - Відкрийте додаток.
2. Натисніть кнопку активації функції Bluetooth (01/1) на акумуляторі, щоб увімкнути функцію Bluetooth.
 - Засвітяться світлодіодні індикатори рівня заряду.
 - Сигнал Bluetooth активний протягом 120 секунд.
3. У Диспетчері встановлення додатка:
 - Додайте новий пристрій, торкнувшись значка «+».

- Відскануйте паспортну табличку акумулятора.
 - Підтвердьте знайдений пристрій або додайте інформацію про пристрій вручну.
 - Запустіть «Налаштування інтелектуального з'єднання», щоб встановити з'єднання через Bluetooth.
 - Продовжуйте виконувати покрокові інструкції в додатку.
4. Повторіть процес, якщо через 120 секунд не вдасться встановити з'єднання з додатком AL-KO inTOUCH.

7 ВИЗНАЧЕННЯ РІВНЯ ЗАРЯДУ АКУМУЛЯТОРА

На акумуляторі є кнопка визначення рівня заряду (01/1) і світлодіодні індикатори (01/2, 01/3, 01/4) рівня заряду.

1. Натисніть кнопку для визначення рівня заряду (01/1).
 - Індикатори рівня заряду акумулятора запалляться залежно від рівня заряду акумулятора.
2. Зчитайте рівень заряду і див. розділ «Індикатори рівня заряду акумулятора».

9 УСУНЕННЯ НЕСПРАВНОСТЕЙ

І ПРИМІТКА В посібнику з експлуатації акумулятора описано рівень заряду.

Індикатори рівня заряду акумулятора (01)

Світлодіодні індикатори	Рівень заряду акумулятора
Засвітяться світлодіодні індикатори (2), (3) і (4).	Акумулятор повністю заряджено, тобто на 100%.
Засвітяться світлодіодні індикатори (3) і (4).	Рівень заряду акумулятора вище за 66%.
Світлиться світлодіодний індикатор (4).	Рівень заряду акумулятора вище за 33%.
Світлиться світлодіодний індикатор (5).	Акумулятор несправний.
Світлодіодний індикатор (5) почне блимати.	Акумулятор перегрівся.

8 ЗАРЯДЖАННЯ АКУМУЛЯТОРА

Зарядження акумулятору описано в посібниках з експлуатації 443551 «Подвійний зарядний пристрій C200 Li» і 441633 «Зарядний пристрій C130 Li».

І ПРИМІТКА У разі виникнення пошкоджень, які не зазначені в цій таблиці, або пошкоджень, з якими користувач не може впоратися сам, слід звернутися до нашої служби підтримки.

Можливі несправності	Індикація	Можлива причина	Спосіб усунення
Акумулятор не заряджається.	Світлодіодний індикатор на зарядному пристрої для лівого або правого акумуляторних відсіків світлиться червоним кольором.	Термін служби акумулятора завершився.	Замінити акумулятор. Використовуйте лише оригінальні запчастини від виробника.
		Акумулятор неповністю вставлено в зарядний пристрій.	Повністю вставте акумулятор у зарядний пристрій.

Можливі несправності	Індикація	Можлива причина	Спосіб усунення
		Штепсельні контакти акумулятора або зарядного пристрою забруднені.	Від'єднайте штекер та очистіть штепсельні контакти сухою ганчіркою. Якщо помилку не буде усунено, зверніться у сервісний центр постачальника.
		Акумулятор чи зарядний пристрій несправний.	Замінити акумулятор або зарядний пристрій. Використовуйте лише оригінальні запчастини від виробника.
	Світлодіодний індикатор на зарядному пристрої для лівого або правого акумуляторних відсіків блимає червоним кольором.	Акумулятор або зарядний пристрій перегрілися.	Від'єднайте штекер і дайте охолонути акумулятору та зарядному пристрою. Звільніть вентиляційні отвори зарядного пристрою.
	Світлодіодний індикатор напруги мережі на зарядному пристрої неактивний.	Немає напруги мережі.	Вставте штекер, щоб перевірити наявність напруги мережі.
Акумулятор вийнято з зарядного пристрою і він не заряджений.	На акумуляторі на індикаторі рівня заряду: Світиться червоний світлодіодний індикатор.	Акумулятор несправний.	Замінити акумулятор. Використовуйте лише оригінальні запчастини від виробника.

10 ТРАНСПОРТУВАННЯ

І ПРИМІТКА Накопичена сумарна енергія акумулятора перевищує 100 Вт·год.! Дотримуйтеся наведених нижче вказівок щодо транспортування!

Перевезення комплектного літій-іонного акумулятора слід здійснювати відповідно до норм перевезення небезпечних вантажів. Користувач може перевозити акумулятор дорогами, не вживаючи додаткових заходів безпеки. Транспортуйте акумулятор лише у тому випадку, якщо він не пошкоджений. Під час цього слід вжити заходів, аби запобігти контакту акумулятора з іншими предметами, короткого замикання та випадкового падіння. Під час перевезення третіми особами (як-от транспортно-експедиційним підприємством або повітряним

транспорт) слід дотримуватися особливих вимог щодо упаковки та маркування.

Під час підготування до надсилання слід звернутися до фахівця з перевезення небезпечних вантажів. Надсилайте акумулятор лише в тому випадку, якщо корпус не пошкоджений. Загніть відведені контакти та упакуйте акумулятор так, щоб він не міг рухатися всередині упаковки.

Також дотримуйтеся діючих національних приписів.

11 ЗБЕРІГАННЯ АКУМУЛЯТОРА

⚠ НЕБЕЗПЕКА! Вибухо- та пожежонебезпека! Вибух акумулятора призведе до смерті або серйозних травм в результаті зберігання біля відкритого полум'я або джерел тепла.

- Зберігайте акумулятор у прохолодному та сухому місці, якнайдалі від відкритого полум'я або джерел тепла.

ℹ ПРИМІТКА Завдяки автоматичному розпізнаванню рівня заряду під час заряджання акумулятор в зарядному пристрої захищено від перевантаження і, таким чином, він може залишатися в зарядному пристрої впродовж певного часу, але не постійно.

- Зберігайте акумулятор у сухому та захищеному від морозу місці, де температура довкілля становить від 0 до +25 °С. Акумулятор повинен бути заряджений на 40-60%.
- Додатково заряджайте акумулятор приблизно кожні 3 місяці.

12 УТИЛІЗАЦІЯ

Вказівки щодо електричного і електронного обладнання



- Електронні та електричні пристрої не належать до звичайних побутових відходів. Їх слід збирати та викидати окремо.
- Використані батареї або акумулятори, які вже не використовуються в старому пристрої, слід бути видалені перед викиданням! Їхня утилізація регулюється законом про акумулятори.
- Власники або користувачі електричного та електронного обладнання зобов'язуються повертати його відповідно до законодавства після використання.
- Кінцевий користувач несе відповідальність за стирання своїх персональних даних зі старого обладнання перед утилізацією!

Символ з перекресленого смітника означає, що електричні та електронні пристрої заборонено утилізувати разом з іншими побутовими відходами.

Електричні та електронні пристрої можна безкоштовно в таких місцях:

- Державна служба з видалення або збору (наприклад, муніципальні склади)

- Магазини електрообладнання (стаціонарні та інтернет-магазини) за умови, що продавці зобов'язані приймати їх чи пропонувати їх на добровільній основі.

Ці заяви застосовуються тільки для пристроїв, встановлених і проданих у країнах Європейського Союзу, відповідно до Директиви ЄС 2012/19/ЄС. У країнах за межами Європейського Союзу можуть діяти інші правила щодо утилізації електричних та електронних пристроїв.

Примітки щодо закону про акумулятори (BattG)



- Старі батареї та акумулятори не належать до звичайних побутових відходів. Їх слід збирати та викидати окремо.
- Див. інформацію про безпечне видалення батарей або акумуляторів із електричного чи електронного пристрою, а також інформацію про тип використовуваної системи (наприклад, хімічний тип), у посібнику з експлуатації або встановлення.
- Власники або користувачі батарей або акумуляторів зобов'язуються повертати його відповідно до законодавства після використання. Повернення обмежується поставанням невеликих кількостей.

Старі батареї можуть містити шкідливі речовини або важкі метали, які можуть завдати шкоди довкіллю і здоров'ю. Утилізація відпрацьованих батарей і використання ресурсів, що містяться в них, сприяє захисту цих двох важливих активів.

Символ з перекресленого смітника означає, що батареї та акумулятори заборонено утилізувати разом з іншими побутовими відходами. Крім того, під смітником є символи Hg, Cd або Pb, що виглядають таким чином:

- Hg: батарея містить понад 0,0005 % ртуті
- Cd: батарея містить понад 0,002 % кадмію
- Pb: батарея містить понад 0,004 % свинцю

Акумулятори та батареї можна безкоштовно в таких місцях:

- Державна служба з видалення або збору (наприклад, муніципальні склади)
- Магазини батарей і акумуляторів
- пункт збору загальної системи повернення відпрацьованих акумуляторів

- пункт збору виробника (якщо він не є членом загальної системи повернення)

Ці заяви застосовуються тільки для акумуляторів і батарей, встановлених і проданих у

країнах Європейського Союзу, відповідно до Директиви ЄС 2006/66/ЄС. У країнах за межами Європейського Союзу можуть діяти інші правила щодо утилізації акумуляторів і батарей.

13 СЕРВІСНЕ ОБСЛУГОВУВАННЯ

Якщо у вас є питання щодо гарантії, ремонту або запасних частин, зверніться в найближчий сервісний центр AL-KO. Адресу можна знайти в Інтернеті за посиланням:

www.alko-garden.com/service-contacts

Більш детальна інформація про запчастини доступна за посиланням:

www.alko-garden.com/spareparts

15 ГАРАНТІЯ

До закінчення строку давності реклаमाцій, встановленого за законом, виробник усуває можливі дефекти матеріалу чи виробничий брак шляхом ремонту або заміни (на свій вибір). Строк давності визначається законодавством країни, у якій прилад було куплено.

Гарантія зберігається лише за таких умов:

- Дотримуйтеся цього посібника з експлуатації
- Використання приладу за призначенням
- Використання оригінальних запчастин

Гарантія анулюється за таких умов:

- Самовільний ремонт
- Самовільна зміна технічних характеристик
- Використання не за призначенням

Гарантія не поширюється на:

- Пошкодження лакофарбового покриття, спричинене звичайним зношуванням
- частини, що зношуються, позначені у відомості запасних частин рамкою; xxxxxx (x)

Відлік гарантійного терміну розпочинається з дати придбання виробу першим кінцевим споживачем. Дата придбання вказана в чеку. У разі виникнення гарантійного випадку зверніться з цією заявою та оригіналом квитанції, що підтверджує покупку, до свого дилера або в найближчу авторизовану сервісну службу. Це гарантійне зобов'язання не змінює встановлені законом претензії покупця до продавця.



Russia

Импортер в Российской Федерации

ООО «АЛ-КО КОБЕР», 107553, г.Москва, ул.Большая Черкизовская, д.24а, стр.1, пом.76, тел. 8-800-550-1931,
info@al-ko.msk.ru

Ukraine

ТОВ АЛ-КО КОБЕР

вул. Броварська 156, 07442

с. Велика Димерка, Броварський район,
Київська область, Україна

Телефон/факс: +38 044 392-07-08 / 09

UK

Imported by: AL-KO Gardentech UK Ltd, Murray way, Wincanton, Somerset, BA9 9RS / UK | +44 (0) 1963 828055
shop.uk@al-ko.com | www.alko-garden.uk

AL-KO GERÄTE GmbH | Head Quarter | Ichenhauser Str. 14 | 89359 Kötz | Deutschland

Telefon: (+49)8221/203-0 | E-Mail: gardentech@al-ko.de | www.al-ko.com

AL-KO Service: www.al-ko.com/service-contacts