

DK

LV

SK

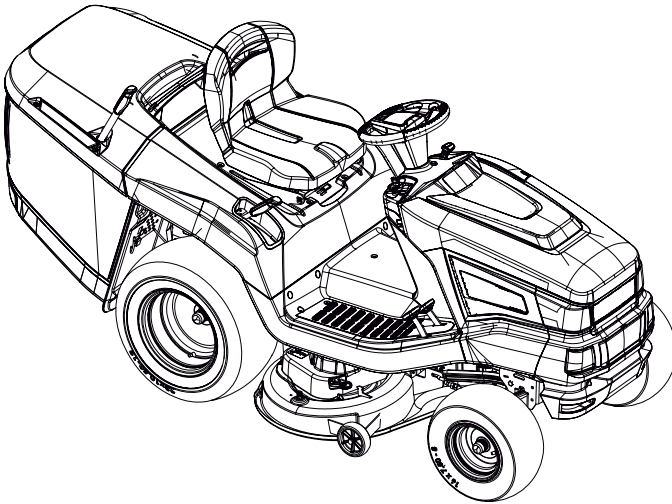

Rasentraktor Heckauswurf

Betriebsanleitung



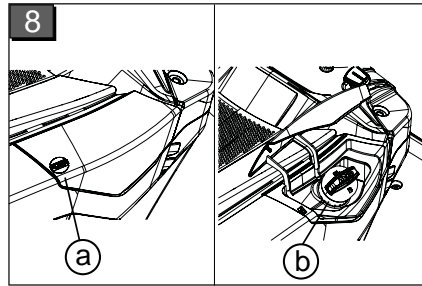
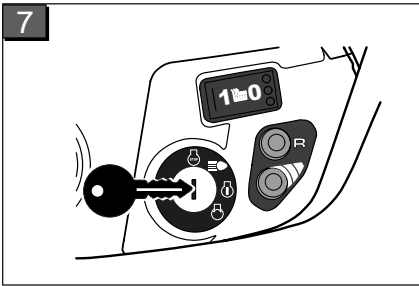
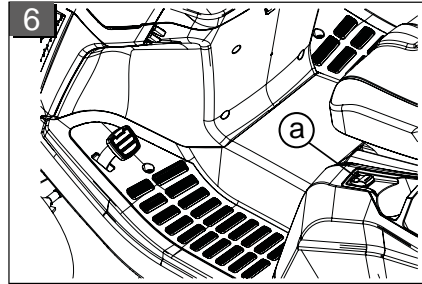
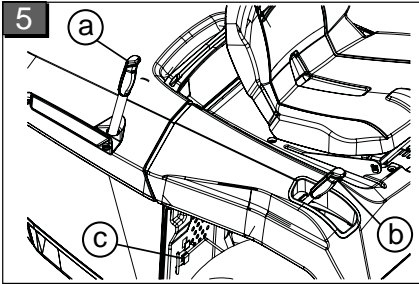
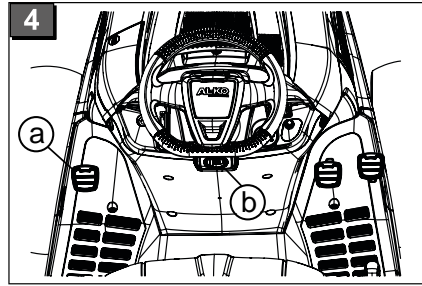
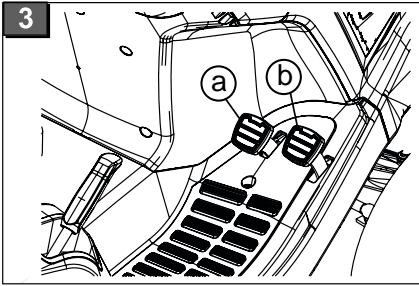
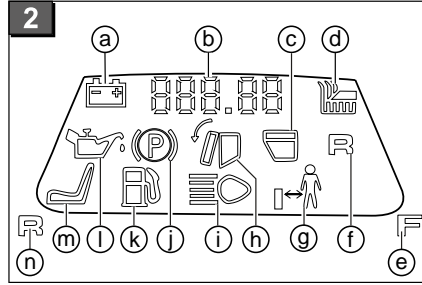
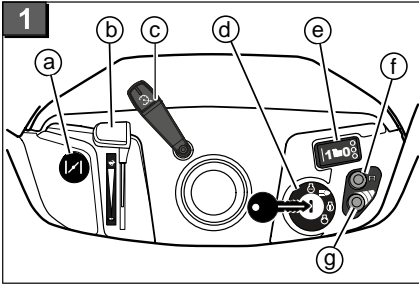

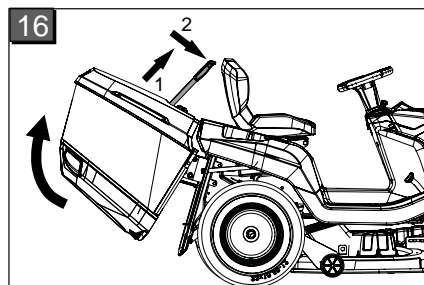
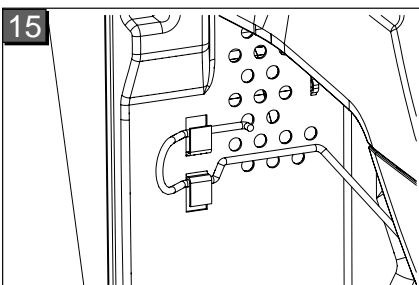
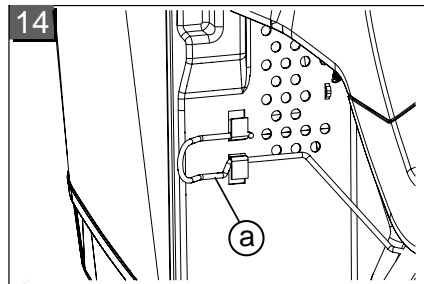
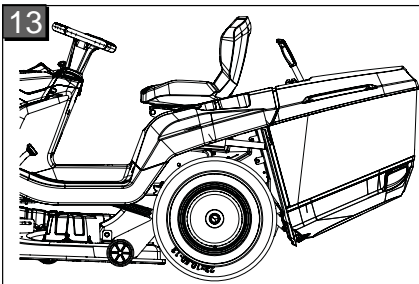
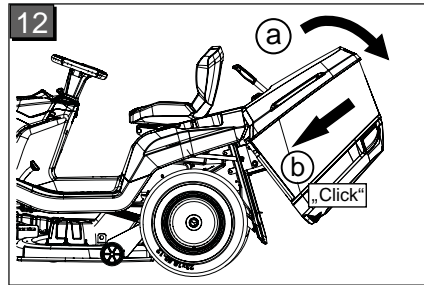
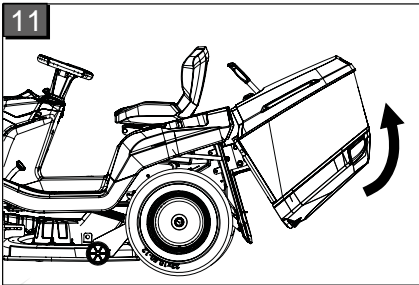
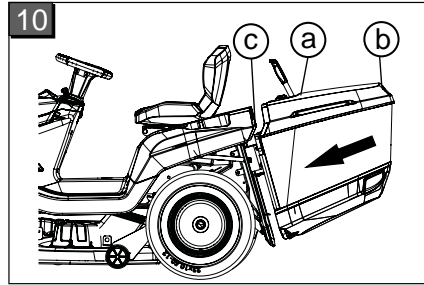
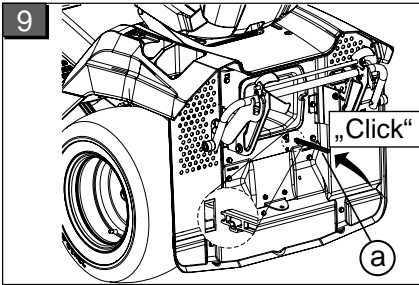

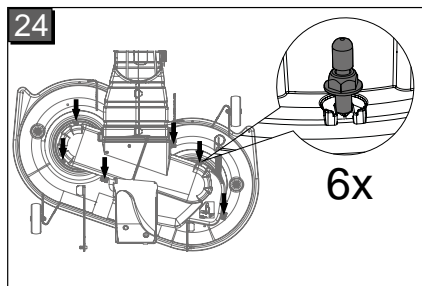
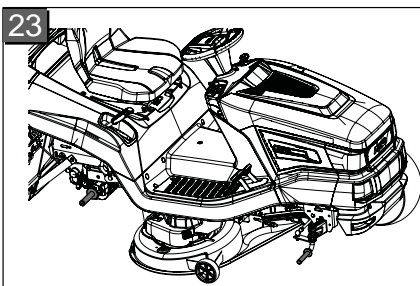
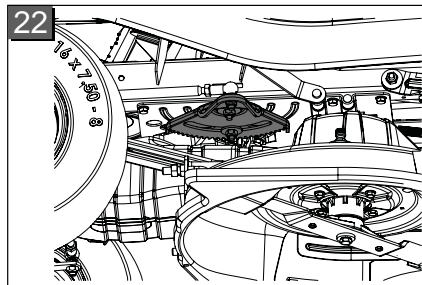
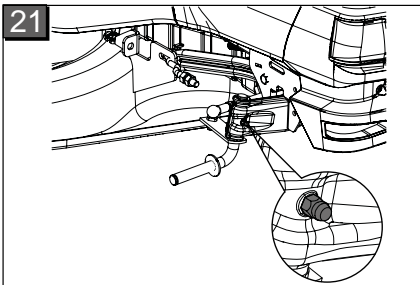
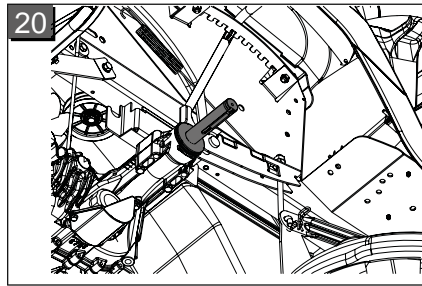
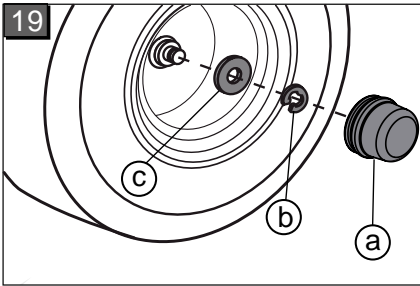
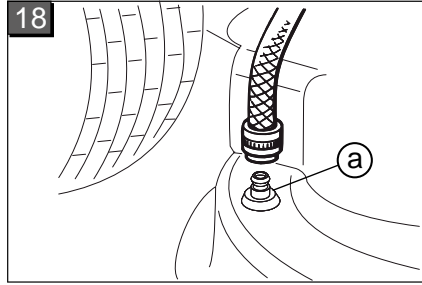
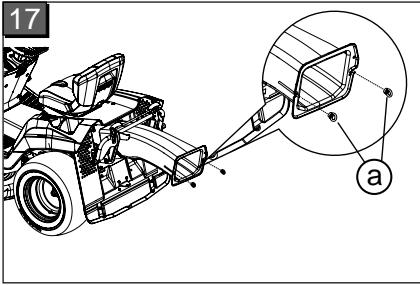

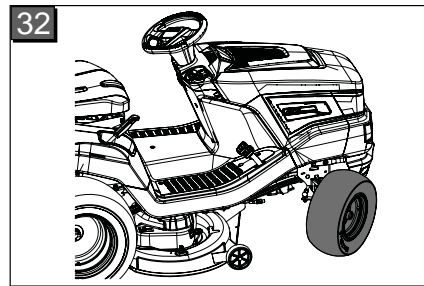
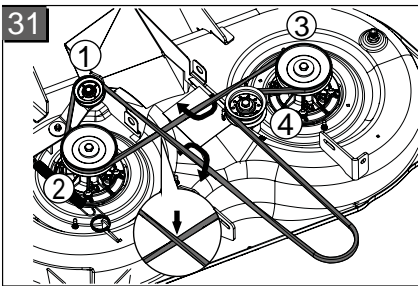
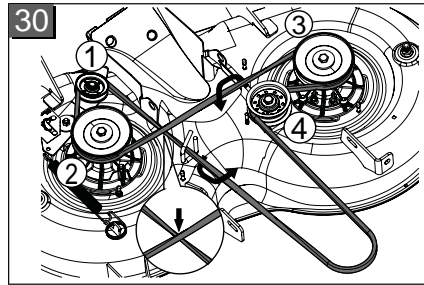
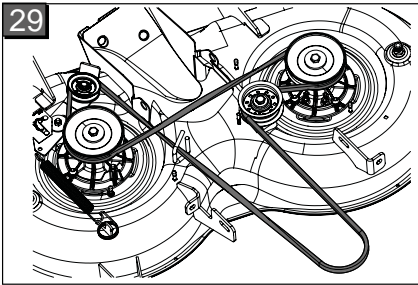
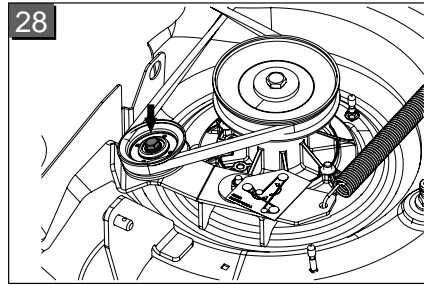
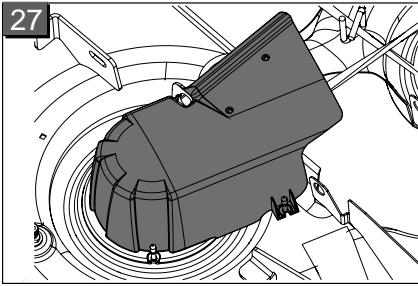
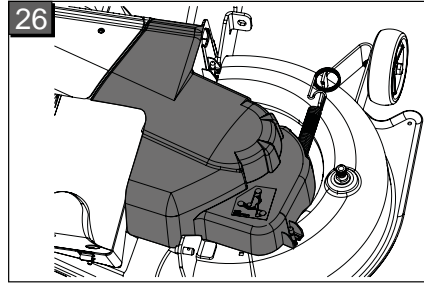
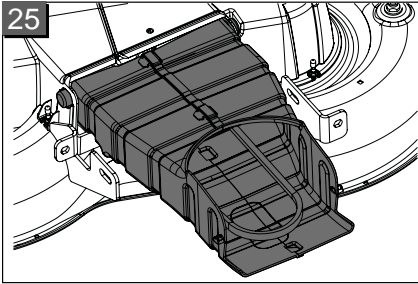

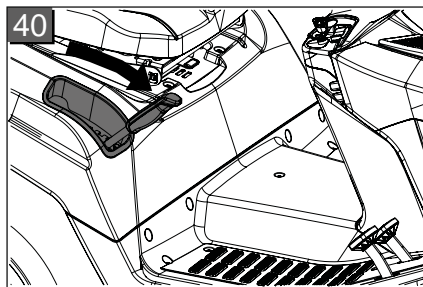
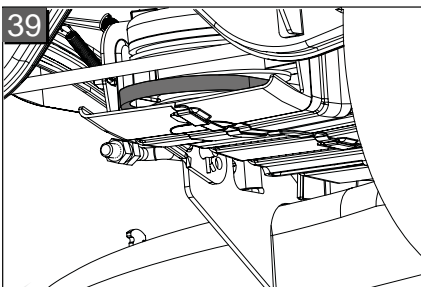
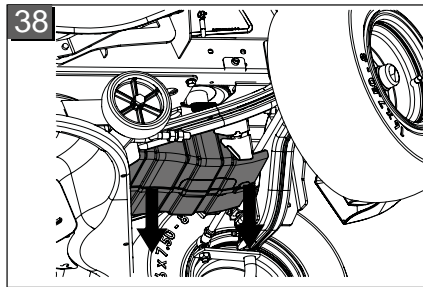
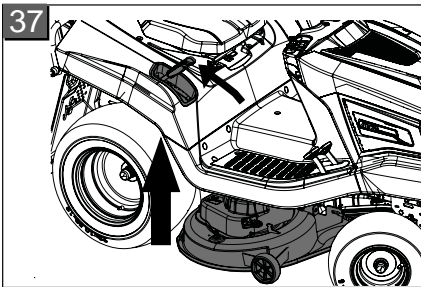
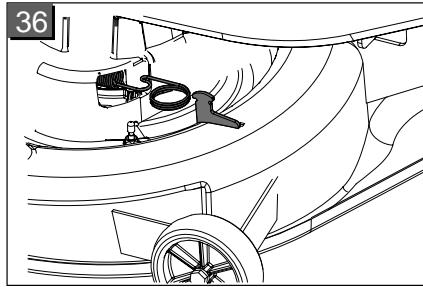
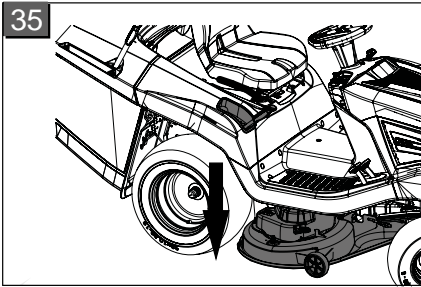
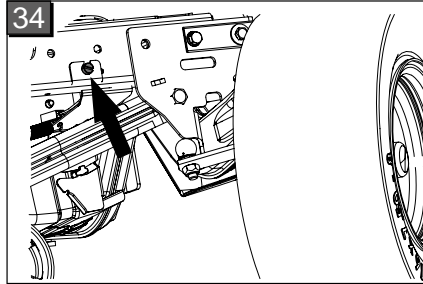
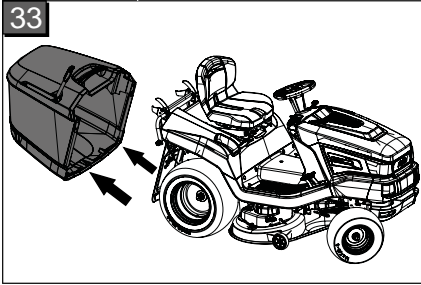

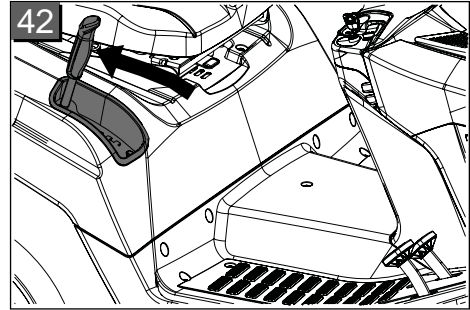
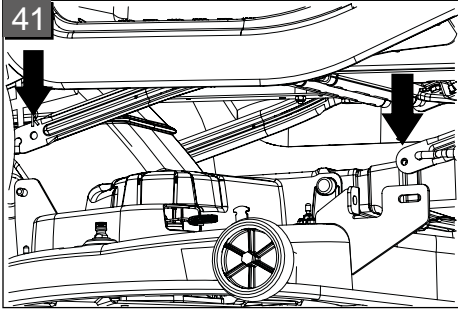

Inhaltsverzeichnis

DA	Brugsanvisning.....	8
LV	Lietošanas instrukcija.....	30
SK	Preklad originálneho návodu na použitie.....	52

© 2014

AL-KO KOBER GROUP Kötz, Germany

This documentation or excerpts therefrom may not be reproduced or disclosed to third parties without the express permission of the AL-KO KOBER GROUP.

ORIGINAL BRUGSANVISNING

Indholdsfortegnelse

Om denne vejledning.....	8
Produktbeskrivelse.....	8
Sikkerhedsanvisninger.....	10
Udpakning og montering af plænetraktoren.....	11
Betjeningselementerne.....	11
Idrifttagning.....	14
Betjening af traktoren.....	16
Rengøring af plænetraktor.....	19
Istandholdelse.....	21
Opbevaring af plænetraktoren.....	24
Hjælp ved fejl.....	25
Garanti og CE-erklæring.....	28

OM DENNE VEJLEDNING

- Læs denne brugsanvisning omhyggeligt, før du tager plænetraktoren i brug. Dette er en forudsætning for, at du kan arbejde sikkert og håndtere maskinen uden at begå fejl.
- Overhold altid sikkerheds- og advarselsanvisningerne i denne dokumentation og på maskinen.
- Plænetraktorerne leveres i forskellige udstyrsvarianter. Bemærk, at billederne kan afvige en smule fra originalen. Hvis der er vanskeligheder med at fortolke beskrivelserne, bedes du henvende dig til et specialværksted eller producenten.
- Overhold medfølgende monteringsvejledning.

Symbolforklaring



ADVARSEL!

Følg denne fareanvisning for at undgå alvorlige personskader.



NB!

Ved at følge disse advarsler nøje kan person- og/eller tingsskader undgås.



Specielle anvisninger, der gør dig i stand til at forstå og håndtere maskinen bedre.

PRODUKTBEKRIVELSE

Plænetraktorerne med bagudkast fremstilles i forskellige udførelser. Når du læser beskrivelserne i brugsanvisningen, skal du være opmærksom på, at du læser den beskrivelse, der passer til din traktor.

Særlige kendetegn ved din traktor

- Gearkasse: Fodhydrostat
- Knivkobling: elektromagnetisk
- Opsamlingsvolumen: 310 l
- Opsamlingstømning: elektrisk, teleskoparm

Desuden i bioklipssystemer, motorstype, motorydelse og klippebredde.

Typeforskelle:

- Klippebredde
- Geartype (T3 og G700)
- Bypass-oplåsning af gear

Produktoversigt

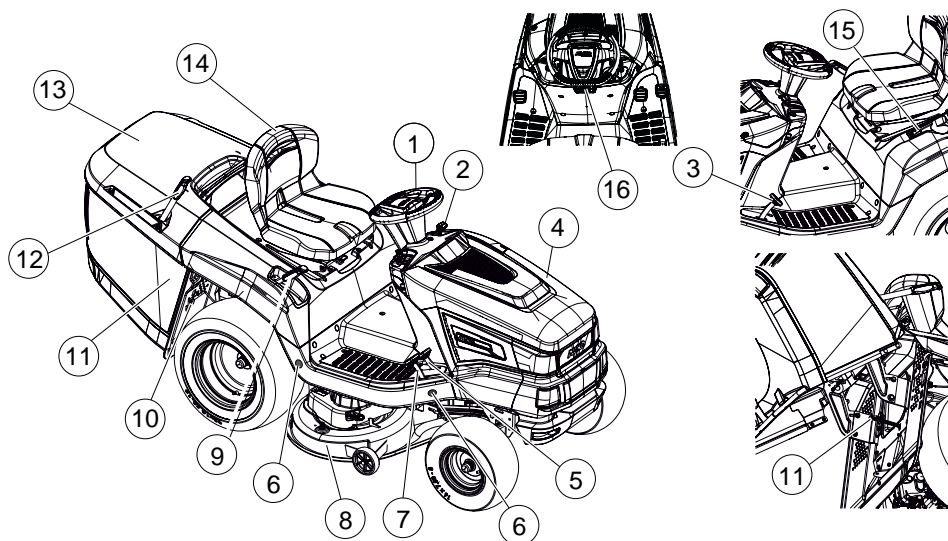

1	Rat	9	Gear-bypass
2	Instrumentbræt	10	Græsopsamlingsensor
3	Bremsepedal	11	Beholderaktivering
4	Motorhjelm	12	Græsopsamlingsbeholder
5	Gearaktivering bak	13	Førersæde
6	Gearaktivering fremad	14	Beholderaktivering elektrisk*
7	Klippeværk	15	Parkeringsarm til bremsepedal
8	Indstilling af klippehøjde		

* Udførelsen varierer og er afhængig af model

Korrekt anvendelse

Plænetraktoren er beregnet til at klippe private villa- og kolonihaver, der skræner maks. 10° (18 %). Supplerende anvendelser som f.eks. bioklip er kun tilladt, såfremt der anvendes originalt tilbehør og de maksimale belastningsværdier overholdes.



Enhver anden anvendelse samt ulovlige om- eller påbygninger strider mod den korrekte anvendelse og bevirker, at garantien bortfalder, at overensstemmelseskravene (CE-mærke) ikke opfyldes, og at producentens ansvar med henblik på skader, der påføres brugeren eller udenforstående, annulleres.

Mulig fejlanvendelse

Plænetraktoren er ikke fremstillet med henblik på erhvervs-mæssig anvendelse i offentlige parker, sportsanlæg eller land- og skovbrug.

**ADVARSEL!****Fare ved overbelastning af plænetraktoren!**

Når der anvendes anhænger, skal du være særligt opmærksom på, at de tilladte værdier for trækbelastninger samt stigninger/fald ikke overskrides. Hvis disse værdier overskrides, er der fare for at overbelaste traktorens bremseydelse med deraf følgende farlige situationer.



Husk, at plænetraktoren ikke er indregistreret, og at den dermed ikke må køre på offentlige gader og veje!

Sikkerheds- og beskyttelsesanordninger**ADVARSEL!****Det er forbundet med fare at fjerne eller manipulere ved beskyttelsesanordninger.**

Enhver betjening af plænetraktoren er forbudt, hvis beskyttelsesanordningerne er blevet fjernet eller ændret. Defekte beskyttelsesanordninger skal omgående repareres eller udskiftes!

Beskyttelsesanordninger er især:

- Bremskontakter
- Klippeværkskontakter
- Græsopsamlingskontakter
- Sædekontakter
- Klippeværksafdækninger
- Afbrydere til udkastkanal

Sikkerhedssymboler på traktoren**Symboler på maskinen**

	Læs brugsanvisningen før brug!
	Hold uvedkommende væk fra fareområdet!
	Tag tændingsnøglen ud før vedligeholdelses- og reparationsarbejde!
	OBS fare! Hold hænder og fødder væk fra klippeværket!

	Kør aldrig på arealer, der skråner mere end 10° (hældning på 18 %)!
	Mens der klippes, skal alle andre, særligt børn og dyr holdes væk fra arbejdsområdet!
	Fare! Ingen adgang her!
	Fare for forbrænding på varme overflader!

SIKKERHEDSANVISNINGER

- Børn og andre personer, der ikke har kendskab til brugsanvisningen, må ikke anvende maskinen.
- Lokale bestemmelser om brugerens minimumsalder skal overholdes.
- Giv børn og unge besked om, at de ikke må lege med maskinen.
- Slå kun græs ved dagslys eller ved god kunstig belysning.
- Sørg for, at andre ikke nærmer sig fareområdet.
- Brugeren er ansvarlig for ulykker, der involverer andre mennesker og deres ejendom.
- Anvend kun originale reservedele.
- Producenten eller et af producentens servicesteder skal udføre reparationer på maskinen.
- Bær høreværn
- Plænetraktoren er ikke indregistreret og må ikke køre på offentlige gader og veje.
- Klip ikke i tordenvejr. Der er ingen beskyttelse mod lynnedslag
- Der må ikke være passagerer på plænetraktoren
- Klip aldrig på arealer, der skråner mere end 10° (hældning på 18 %)
- Det er forbudt at arbejde med plænetraktoren eller tilkøbt udstyr efter indtagelse af alkohol, narkotika eller medicin, da reaktionsevnen derved nedsættes.
- Klip altid på tværs af hældninger.
- Overhold de lokale, kommunale bestemmelser for brugstider.

- Plænetraktoren kan forårsage svære kvæstelser i kraft af sin egenvægt. Når plænetraktoren læsses af eller på et køretøj eller anhænger med henblik på transport, skal der udvises særlig forsigtighed.
- Denne plænetraktor må ikke bugseres. Brug et egnet køretøj, hvis plænetraktoren skal transporteres på offentlige gader og veje.
- Plænetraktoren må ikke betjenes i dårligt ventilerede arbejdsområder (f.eks. garage). Udstødningsgassen indeholder giftig kullilte samt andre skadelige stoffer.

UDPAKNING OG MONTERING AF PLÆNETRAKTOREN.

Overhold medfølgende monteringsvejledning, der anviser, hvordan traktoren pakkes ud og monteres.



ADVARSEL!

Fare ved ufuldstændig montering!

Plænetraktoren må ikke betjenes, før den er monteret fuldstændigt. Udfør alt monteringsarbejde, der beskrives i monteringsvejledningen. Hvis du er i tvivl, skal du spørge en fagmand, om plænetraktoren er korrekt monteret, før du tager den i brug.

BETJENINGSELEMENTERNE

I det følgende beskrives de betjeningslementer, der hører til en plænetraktor med bagudkast. Når du læser beskrivelserne i brugsanvisningen, skal du være opmærksom på, at du læser den beskrivelse, der passer til din traktor.

Standard-instrumentbræt

I det følgende beskrives elementerne på et standard-instrumentbræt (1).

Regulering af motorens omdrejningstal (1b)



Husk, at du påvirker hastigheden, når du aktiverer regulatoren.

Regulator med integreret choker:

Ved at forskyde regulatoren (1b) øges eller sænkes motorens omdrejningstal. I den øverste stilling slås chokeren til.

	<p>Aktivering af choker: Skub regulatoren helt op til choker-symbolet. Denne position bruges udelukkende til at starte motoren.</p> <p> Nogle traktorvarianter er udstyret med en separat choker-knap (1a) på instrumentbrættet. For at starte traktoren skal denne knap også aktiveres.</p> <p>Når motoren er i gang, skal knappen skubbes langsomt tilbage.</p>
	<p>Klipning: I denne position kører motoren med maksimalt omdrejningstal.</p>
	<p>Tomgang: I denne position kører motoren med det laveste omdrejningstal.</p>







Tændingslås (1d)

Stilling	Funktion
0	Motoren slukket. ⇒ <i>Tændingsnøglen kan trækkes ud.</i>
I	Lygterne tændes. ⇒ <i>Når motoren er startet, tændes lygterne i denne stilling.</i>
II	Driftsstilling, når motoren er i gang.
III	Startstilling for at starte motoren. ⇒ <i>Slip tændingsnøglen, så snart motoren er i gang. Så fjedrer den tilbage til driftsstilling II.</i>



Instrumentbræt med display og uden display

Læs dette kapitel, hvis din plænetraktor er udstyret med et display oven over standard-instrumentbrættet (2).

Funktionsknapper og displayvisning

Pos.	Betegnelse	Funktion
2 b		<p>På displayet vises</p> <ul style="list-style-type: none"> ■ dagens driftstimer (visning med én decimal) <p> Dagens driftstimer (1,5h = 1 time og 30 minutter).</p> <p>eller</p> <ul style="list-style-type: none"> ■ driftstimer i alt (visning uden decimal) <p> De samlede driftstimer begynder at tælle, så snart tændingsnøglen drejes hen til position I.</p>
2 e		<p>Omstilling af displayvisningen.</p> <ul style="list-style-type: none"> ■ Driftstimer i alt ■ Driftstimer per dag ■ Batterispænding <p> Hvis tændingsnøglen forbliver i tændingslåsen på position „I“, tæller det samlede driftstimer videre.</p>
2 n		<p>Driftstimer per dag kan indstilles på "0".</p> <p> Driftstimerne per dag kan indstilles på "0" - men det kan det samlede driftstimer ikke.</p>

Kontrollamper

Pos.	Betegnelse	Visningen lyser, når
2 a		<p>1. motoren er i gang:</p> <ul style="list-style-type: none"> ■ startbatteriet er defekt eller dybt afladet ■ strømtilførselsledningen motor/batteri er afbrudt ■ en sikring er defekt (15 A-blå) ■ motorens generator er defekt <p>2. motoren står stille:</p> <ul style="list-style-type: none"> ■ startbatteriet er dybt afladet <p> Hvis denne visning lyser, skal du opsøge specialværkstedet!</p>
2 c		<p>græsopsamlingen er fyldt Tøm græsopsamlingen!</p>

Pos.	Betegnelse	Visningen lyser, når
2 d		klippeværket er slået til
2 f		klippeværket er indstillet på bakkørsel
2 g		en person eller genstand befinder sig ved siden af plænetraktorens arbejdsområde
2 h		græsopsamlingen er taget af, eller hvis den ikke er lukket forskriftsmæssigt
2 i		lygterne er tændt
2 j		der trædes på bremserne, og hvis bremserne er låst
2 k		der kun er maks. 1,5 liter brændstof i tanken
2 l		oliestanden underskrider et bestemt niveau
2 m		traktorføreren stiger af traktoren, mens <ul style="list-style-type: none"> ■ motoren er i gang (bremserne låst)

Bremse- og koblingspedal

- **Bremser:** Når du træder pedalen (4a) helt ned, aktiveres bremsen på gearkassen, og traktoren bremses.
- **Parkeringsbremse:** Når du trækker armen til parkeringsbremsen (4b) opad, mens du holder bremse-/koblingspedalen (4a) nede, låses bremserne. Når du trykker på pedalen igen, løsnes bremserne.

Gearbetjening (kørehastighed)

Plænetraktoren er udstyret med et fodhydrostatisk gear.

Nogle modeller er udstyret med Tempomat.

I højre side er der to separate pedaler til fremad- og bakkørsel.

Kørselsretning	Beskrivelse
Fremad	Træd på pedalen til højre (3b) for at køre fremad.
Bak	Træd på pedalen til venstre (3a) for at bakke. <div style="border: 1px solid gray; padding: 5px; margin-top: 10px;">  Når du træder på bakkørspe- dalen, slukkes der for klippeværket. Klippefunktion ved bakkør- sel: ⇒ Se kapitlet <i>Klipning med plænetraktoren.</i> </div>

Fodhydrostat-gear

Fodhydrostat-gearet aktiveres med to pedaler (3a og 3b).

For at få **plænetraktoren til at køre** skal du først løsne parkeringsbremsen (4a), mens motoren er i gang, og derefter træde på pedalen (3b), hvis du vil køre fremad eller på pedalen (3a), hvis du vil bakke. Jo længere du træder pedalen ned, desto hurtigere kører du i den valgte retning.

Fremadkørsel: Tryk på den yderste pedal (3b) i højre side.

Bakkørsel: Tryk på den inderste pedal (3a) i højre side.

Betjening af klippeværket

Indstilling af klippehøjde

Traktorens klippeværk kan indstilles i højden i flere trin med en arm (5b), der er anbragt til højre for førersædet.

1. Bevæg indstillingsarmen (5b) i den ønskede retning. Når armen bevæges nedad, bliver klippehøjden lavere, og når den bevæges opad, øges klippehøjden.

Tilkobling af klippeværket

Elektrisk tilkobling: Ved instrumentbrættet er der en tænd/slukkontakt (1e). Tænd for klippeværket.

IDRIFTTAGNING



ADVARSEL!

Fare ved ufuldstændig montering!

Plænetraktoren må ikke betjenes, før den er monteret fuldstændigt.

Udfør alt monteringsarbejde, der beskrives i monteringsvejledningen. Hvis du er i tvivl, skal du spørge en fagmand, om plænetraktoren er korrekt monteret, før du tager den i brug.

Kontroller, om alle sikkerheds- og beskyttelsesanordninger forefindes og virker som de skal.

Kontrol af klippeværket

Før du bruger plænetraktoren, skal du altid kontrollere visuelt, om klippeværktøjet, fastgørelsesboltene og hele klippeenheden er slidt eller beskadiget. For at undgå ubalance skal slidte eller beskadigede knive udskiftes med nye.

Oliepåfyldning

Før du tager plænetraktoren i brug første gang, skal der fyldes olie på. Følg motorproducentens vejledning. Husk også at kontrollere oliestanden med jævne mellemrum og eventuelt fylde mere olie på.

Brændstoffpåfyldning



ADVARSEL!

Fare ved omgang med brændstof!

Brændstof er yderst brændbart! Brændstofftanken må kun fyldes op ude i det fri. Rygning forbudt! Tank ikke op, mens motoren er i gang eller varm.

Brug en tragt eller et påfyldningsrør, når der tages op, så der ikke spildes brændstof på motoren, huset eller jorden.

Af sikkerhedsgrunde skal dækslet til brændstofftanken og andre tankdæksler udskiftes, hvis de har taget skade.

Hvis der er løbet brændstof over, må motoren ikke startes. Traktoren skal fjernes fra det sted, hvor brændstoffet er løbet ud, og det spildte brændstof skal tørres godt af på jorden, motoren og huset med en klud.

Undgå at starte, indtil brændstoffdampene er dampet væk.

Opbevar kun brændstoffet i dertil egnede beholdere.

Brug blyfri benzin, min. ROZ 91.

Fyld tanken op

1. Sluk i givet fald for motoren, og træk for en sikkerheds skyld tændingsnøglen ud.
2. Vent, indtil motoren er kølet noget ned (eksplosionsfare ved antændt brændstof!).
3. Tryk derefter på afdækningen til tankdækslet (8a).
4. Slå afdækningen til tankdækslet op (8a)
Afdækningen til tankdækslet (8a) låses op.
5. Åbn tankdækslet (8b), og fyld brændstof på.

**FORSIGTIG!**

Undgå at overfylde brændstoftanken!

6. Luk tankdækslet (8b).
7. Luk afdækningen til tankdækslet (8a), så den går i hak.

Kontrol af dæktrykket

- Kontroller dæktrykket med jævne mellemrum.
- Se det påkrævede lufttryk på dækkene (anbefaling 1 bar).



1 PSI = 0,07 bar.

Dæktrykket kan kontrolleres med en almindelig fodluftpumpe, og der kan pumpes mere luft i.

Påbygning af græsopsamlingsbeholderen

Plænetraktorerne leveres med en græsopsamlingsbeholder. Bemærk, at billederne kan afvige en smule fra originalen.

Montering af græsniveauidikatoren

Niveauidikatoren afgiver et lydssignal, når græsopsamlingsbeholderen skal tømmes. Græsopsamlingsbeholderen skal tages af for at montere niveauidikatoren.

Niveauidikatoren (9a) skal skydes ind i åbningen på bagvæggen. Sørg for, at niveauidikatoren kommer til at sidde som den skal. Skub den lige ind i åbningen uden at bruge magt, indtil den går mærkbart i hak.

Montering af græsopsamlingsbeholderen

1. Hold græsopsamlingsbeholderen i grebet (10a) med den ene hånd, og den anden hånd på holdeåbningen på bagsiden (10b).
2. Anbring græsopsamlingsbeholderen symmetrisk på føringen (10c).

3. Vip græsopsamlingsbeholderen en smule fremad med den anden hånd (11), så den forreste del af græsopsamlingsbeholderen går i hak.
4. Vip derefter græsopsamlingsbeholderen nedad igen (12a).
5. Kontroller, om græsopsamlingsbeholderen sidder som den skal.

Kontrol af sikkerhedsanordningerne

Sikkerhedsanordningerne skal altid kontrolleres, inden plænetraktoren startes.

**ADVARSEL!****Fare ved kontrol af sikkerhedsanordningerne!**

Sikkerhedsanordningerne må kun kontrolleres fra førersædet, og kun når der ikke er andre personer eller dyr i nærheden!

Udfør alle kontroltrin på et jævnt underlag, så plænetraktoren ikke ruller utilsigtet.

Kontrol af bremsekontakt

Bremsekontakten sikrer, at motoren ikke kan startes, når bremsene er aktiveret.

1. Motoren er slukket.
2. Sæt dig på førersædet.
3. Løsn parkeringsbremsen ved at træde på bremsepedalen (4a).
4. Forsøg at starte motoren (tændingsnøgle i position III).

**NB!**

Motoren må ikke starte!

Kontrol af klippeværkskontakten

Klippeværkskontakten sikrer, at motoren ikke kan startes, når klippeværket er slået til.

1. Motoren er slukket.
2. Sæt dig på førersædet.
3. Træd på bremsepedalen (4a), og træk parkeringsbremsen (4b).
4. Slå klippeværket til (*se "Måhwerkbedie-ning"*).
5. Forsøg at starte motoren (tændingsnøgle i position III).

**NB!**

Motoren må ikke starte!

Kontrol af sædekontakten

Sædekontakten sikrer, at motoren slår fra, så snart der ikke sidder nogen på førersædet, mens klippeværket er slået til.

1. Sæt dig på førersædet.
2. Træd på bremsepedalen (4a), og træk parkeringsbremsen (4b).
3. Start motoren (se "*Motor starten und abstellen*"), og lad den køre med maks. omdrejningstal.
4. Slå klippeværket til (se "*Mähwerkbedienung*").
5. Tag vægten af sædet ved at rejse dig (stig ikke af!).



NB!

Motoren skal slå fra

Kontrol af kontakten til græsopsamlingsbeholderen

Kontakten til græsopsamlingsbeholderen sikrer, at motoren slår fra, såfremt græsopsamlingsbeholderen ikke er sat korrekt i, mens klippeværket er slået til.

1. Sæt dig på førersædet.
2. Træd på bremsepedalen (4a), og træk parkeringsbremsen (4b).
3. Start motoren (se "*Motor starten und abstellen*"), og lad den køre med maks. omdrejningstal.
4. Slå klippeværket til (se "*Mähwerkbedienung*").
5. Løft græsopsamlingsbeholderen en smule, eller aktiver åbningskontakten.



NB!

Motoren skal slå fra

Kontrol af kontakten til udkastkanalen

Kontakten til udkastkanalen sikrer, at plænetraktoren ikke kan startes, hvis udkastkanalen er taget af.

1. Tag græsopsamlingsbeholderen af.
2. Fjern udkastkanalen.
3. Sæt dig på førersædet.
4. Træd på bremsepedalen (4a), og træk parkeringsbremsen (4b).
5. Start motoren (se "*Motor starten und abstellen*").



NB!

Motoren må ikke starte!

BETJENING AF TRAKTOREN



ADVARSEL!

Fare, hvis føreren ikke har tilstrækkeligt kendskab til plænetraktoren!

Læs brugsanvisningen omhyggeligt, før du starter!

Vær især opmærksom på sikkerhedsanvisningerne!

Udfør alt monteringsarbejde og alt arbejde i forbindelse med idrifttagningen samvittighedsfuldt. Spørg producenten i tvivlstilfælde!

Forholdsregler, der altid skal tages

- Brug altid solidt fodtøj og lange bukser, når du klipper. Klip aldrig barfodet eller med åbne sandaler.
- Kontrollér omhyggeligt terrænet, hvor plænetraktoren skal bruges, og fjern alle sten, grene, tråde, knogler og andre fremmedlegemer, som plæneklipperen kan gribe og slynge bort. Vær også opmærksom på fremmedlegemer, mens du klipper.
- Udfør alt arbejde, der beskrives i forbindelse med idrifttagningen. Dette gælder især kontrol af sikkerhedsanordningerne.
- Hvis der skal trækkes læs, skal anhængeranordningen bruges. Overskrid ikke støttelasten.
- Det er ikke tilladt at transportere genstande på plænetraktoren eller i eller på græsopsamlingsbeholderen.

Anvendelse af tilbehør



ADVARSEL!

Fare ved anvendelse af forkert tilbehør eller forkert anvendelse af tilbehør!

Brug altid traktorproducentens originale tilbehør!

Overhold anvendelsesforskrifterne i de relevante brugsanvisninger.

Hvis der anvendes ikke-godkendt tilbehør, eller hvis tilbehøret anvendes forkert, kan der optræde faremomenter for brugeren og andre. Plænetraktoren kan overbelastes. Dette kan føre til alvorlige ulykker.

Skubning af plænetraktoren



FORSIGTIG!

Fare ved skubning på skråninger!

Plænetraktoren må kun skubbes på vandrette arealer! Plænetraktoren kan rulle ukontrolleret ned ad skråninger.

Ved fodhydrostat-gear:

Bypass-armen (14a) sidder på bageste hjulkasse til højre.

Oplåsning af bypass-anordningen ved T3-gear (type: T15, T16, T18)

- Træk bypass-armen (14a) ud, eller vip den op, og sæt den fast.
- Løsn bremsene.
 - ⇒ *Nu kan plænetraktoren skubbes.*

Oplåsning af bypass-anordningen ved G700-gear (type: T20, T23)

- Tryk bypass-armen (14a) ind, vip den op, og sæt den fast.
- Løsn bremsene.
 - ⇒ *Nu kan plænetraktoren skubbes.*

Start og sluk motoren

Start motoren

1. Sæt dig på førersædet.
2. Træd på bremsepedalen i venstre side (4a) helt ned, og lås den med parkeringsarmen (4b).
3. Forvis dig om, at klippeværket IKKE er slået til. Kontroller vippekontaktens (1e) stilling.
4. Flyt regulatoren (1b) til motoromdrejningstallet op til øverste anslag. Alt efter udstyrsvariant findes der et choker-symbol ved øverste anslag. Hvis ikke, trækkes den separate chokerknap ud (1a).
5. Stik tændingsnøglen i tændingslåsen (1d).
6. Drej tændingsnøglen i position „III“, og hold den der, indtil motoren går i gang.



For at skåne startbatterier bør startforsøget ikke vare længere end ca. 5 sekunder.

7. Slip derefter tændingsnøglen, der automatisk fjedrer tilbage til position „II“.
8. Flyt regulatoren (1b) til motoromdrejningstallet til driftstilling. Ved udstyrsvariant med choker-knap trykkes denne ind igen (1a).

Sluk motoren

1. Slå klippeværket fra (1e).
2. Flyt regulatoren (1b) til motoromdrejningstallet til tomgangsstilling.
3. Træd på bremsepedalen (4a), og lås den med parkeringsarmen (4b).
4. Drej tændingsnøglen (1d) til position „0“.
5. Træk tændingsnøglen ud.



ADVARSEL!

Fare ved varm motor!

Når du slukker motoren, skal du være opmærksom på, at varme motordeler som f.eks. lyd-dæmperen, ikke kan antænde genstande eller materialer i nærheden.

Kørsel med traktoren



ADVARSEL!

Fare, hvis hastigheden ikke tilpasses forholdene!

Kør særligt langsomt til at begynde med for at vænne dig til traktorens køre- og bremseadfærd.

Hver gang du skifter retning, skal kørehastighedens sænkes, så du altid har kontrol over plænetraktoren, og så den ikke kan vælte!

Din traktor drives frem af et fodhydrostat-gear.

Forberedelse af kørsel ved temperaturer under 10 °C.



1. Forvis dig om, at klippeværket IKKE er slået til. Kontroller samtidigt vippekontaktens (1e).
2. Start motoren, og lad den køre varm i ca. 30 sekunder for at optimere gearolieviskositeten. Derefter kan du køre med traktoren. Klippeværket skal først slås til, når motoren har været i gang i nogle minutter.

Kørsel med fodhydrostat-gear

1. Træd på bremsepedalen (4a), og lås den med parkeringsarmen (4b).
2. Indstil klippeværket på højeste klippehøjde (5b).
3. Start motoren.
4. Træd på bremsen (4a)
5. Træd langsomt på fodpedalen til den ønskede køreretning.

- Fremad: Fodpedal (3b)
 - Bak: Fodpedal (3a)
6. Jo længere du træder pedalen ned, desto kører hurtigere kører traktoren i den valgte retning.
 7. For at stoppe skal du slippe fodpedalen og træde på bremse-/koblingspedalen (4a).



Når du går væk fra traktoren, skal du altid huske at trække parkeringsarmen (4b), mens bremsepedalen er trådt ned, så traktoren ikke kan rulle!

Kørsel med Tempomat



Tempomat kan kun slås til, når traktoren kører fremad.

Når der trædes på bremsen, kobles Tempomat automatisk fra.

Til-/frakobling af Tempomat

- Vip armen (1c) opad.
Tempomat slås til.
- Vip armen (1c) nedad.
Tempomat slås fra.

Kørsel og klipning på skråninger



ADVARSEL!

Fare ved kørefejl på skråninger!

Der skal udvises særlig forsigtighed ved kørsel på skråninger! Der er ingen "sikre" skråninger.

Vær især opmærksom på følgende sikkerhedsanvisninger!

Hvis hjulene glider rundt, eller hvis traktoren ikke kan komme op ad en skråning, skal klippeværket og påbygningsenhederne kobles fra. Forlad derefter skråningen ved at køre langsomt i lige linje.

En fuld græsopsamlingsbeholder øger med sin vægt faren for, at plænetraktoren vælter.

- Kør aldrig på arealer, der skråner mere end 10° (hældning på 18 %)! Eksempel: Det svarer til en højdeforskel på 18 cm per meter.
- Kør altid roligt.
- Bremse altid roligt.
- Hold en lav kørehastighed.
- Kør ikke på tværs af en skråning.
- Accelerer ikke for kraftigt.
- Styr altid roligt.

Klipning med plænetraktoren

For at opnå et pænt og rent klipperesultat skal kørehastigheden tilpasses plænenes beskaffenhed. Vælg maks. 2/3 af den mulige hastighed på pedalen, når du klipper. Traktorens maksimale hastighed er udelukkende beregnet til kørsel, når klippeværket er slået fra.

Normalt er klippehøjde 4-5 cm. Dette svarer til 2. eller 3. trin i højdeindstillingen (5b). Hvis græsset er fugtigt og vådt, skal klippehøjden være større.

Hvis græsset er meget højt, er det en god idé at klippe ad to omgange. Første gang du klipper, skal du indstille klippeværket på den maksimale klippehøjde. Ved anden omgang, kan du så indstille på den ønskede højde.

Tilkobling af klippeværket



Klippeværket må først slås til, når motoren er kørt varm i ca. et minut.

Når klippeværket slås til, bør plæneklipperen ikke stå i højt græs.

1. Start motoren.
2. Flyt regulatoren (1b) til motoromdrejningstallet til driftstilling.
3. Indstil klippeværket på højeste klippehøjde (5b).
4. Slå klippeværket til med vippekontakten (1e) (position „I“).
5. Indstil den ønskede klippehøjde med håndarmen (5b).
6. Kør nu med plænetraktoren.

Klippefunktion ved bakkørsel



Når du træder på bakkørselspedalen, slukkes der for klippeværket.

1. Tryk på knappen "Klipning i bakkørsel" (1f), og træd så på pedalen (3a) til bakkørsel inden for 5 sekunder.



ADVARSEL!

Fare for ulykke ved klipning i bakkørsel!

Når du klipper i bakkørsel, skal du se godt for bagud.

Klip kun i bakkørsel, hvis der er påkrævet!

Frakobling af klippeværket



ADVARSEL!

Fare ved efterløbende knive!

En roterende/fritløbende kniv kan snitte hænder og fødder. Hold derfor hænder og fødder væk fra klippeværktøjet!

Slå klippeværket fra med vippekontakten (position „0“)(1e).

Klippeværket kan både slås fra, når traktoren står stille, og når den kører.

Slå altid klippeværket fra, når du ikke kører på græs.

Tømning af græsopsamlingsbeholderen



Fare for kvæstelse!

Når græsopsamlingsbeholderen er fuld, lyder der et akustisk signal. Nu er det på høj tid at tømme beholderen.

Alt efter udstyrsvariant råder plænetraktoren over en elektrisk aktiveret tømning af græsopsamlingsbeholderen eller en græsopsamlingsbeholder, hvor tømningen udføres manuelt med en aktiveringsarm.

For alle opsamlingsbeholdere gælder følgende:

- Græsopsamlingsbeholderen kan tømmes fra førersædet.
- Hvis græsopsamlingsbeholderen klappes op eller tages af, mens klippeværket er slået til, slår motoren fra.
- Hvis græsopsamlingsbeholderen ikke er sat ordentligt i, kan klippeværket ikke slås til.

Tømning af elektrisk aktiveret græsopsamlingsbeholder

1. Tryk på vippekontakten (6a) på venstre side af førersædet for at tømme beholderen.
2. Tryk igen på vippekontakten for at lukke græsopsamlingsbeholderen.

Tømning af græsopsamlingsbeholderen med aktiveringsarm.

1. Træk aktiveringsarmen ud af græsopsamlingsbeholderen (16).
2. Tryk armen i køreretning, og græsopsamlingsbeholderen åbnes.
3. Bevæg græsopsamlingsbeholderen bagud med armen, indtil beholderen går i hak.

Bioklip

For at opnå et optimalt resultat af bioklipningen bør plænen slås regelmæssigt (ca. 1 til 2 gange

om ugen). I den forbindelse skal der skæres 1/3 af græssets højde af (f.eks. ved 6 cm græs skæres de 2 cm af). På den måde indarbejdes afklippet ordentligt i græsplænen.

Klippeinterval

Tag hensyn til, at græsset vokser forskelligt på forskellige tidspunkter. Det anbefales at vælge et kortere klippeinterval i begyndelsen af foråret. Sæt klippeintervallet op, når græs væksten aftager i løbet af året.

Hvis plænen ikke kan slås i en periode, skal du først vælge en højere indstilling af klippehøjden og derpå slå den igen to dage senere med en lavere indstilling af klippehøjden.

Slåning af højt græs

Når græsset er blevet længere end sædvanligt, eller hvis det er fugtigt, skal du slå plænen med en højere indstilling af klippehøjden. Slå derpå plænen igen med den lavere, normale indstilling.

Vedligeholdelse af kniven

Sørg for, at kniven er skarp i hele græsslånings-sæsonen for at undgå, at græsstråene rives af og fragmenteres. Afrevne græsstrå bliver brune i kanten. Dermed forringes væksten, og plænenes modtagelighed over for sygdomme stiger.

- Kontroller altid efter brug, at kniven er skarp, og om den viser tegn på slitage eller skader! Kontakt eventuelt et serviceværksted.
- Hvis kniven skal udskiftes, må der kun bruges en original reservekniv fra AL-KO.

RENGØRING AF PLÆNETRAKTOR

Plænetraktoren skal rengøres med jævne mellemrum. Dermed opnås den optimale funktion og en lang levetid.

Rengør plænetraktoren, hver gang den har været brugt, og rens græsopsamlingsbeholderen for vedhæftende smuds.

Brug ikke højtryksrensere til at gøre traktoren ren med. Vandstrålen fra en højtryksrenser eller en haveslange kan beskadige el-systemet eller lejerne.

Pas på, at særligt motor, gear og omstyrruller samt hele el-systemet ikke kommer i kontakt med vand.

**ADVARSEL!****Fare ved rengøring!**

Ved alt rengøringsarbejder gælder følgende forholdsregler:

- Sluk for motoren, og træk tændingsnøglen ud.
- Træk tændrørshætten/-erne af.
- Beskyttelsesanordninger, der blev fjernet med henblik på rengøring, skal sættes på igen efter rengøringen.
- FARE FOR FORBRÆNDING: Rengør først plænetraktoren, når den er kølet af. Motor, gear og lyd-dæmper er meget varme!
- FARE FOR SNITSÅR: Når du arbejder på klippeværktøjet, skal du passe på de skarpe knive. Ved klippeværktøj med flere skær kan en bevægelse af et klippeværktøj bewirke, at et andet klippeværktøj også bevæges!

Rengøring af græsopsamlingsbeholder

Tag græsopsamlingsbeholderen af, og skyl beholderen indvendigt og udvendigt med en vandslange. Fastsiddende smuds skal fjernes forsigtigt, f.eks. med en børste. Hvis græsopsamlingsbeholderen er beklædt med stof, skal du passe på, at stoffet ikke tager skade.



Tøm græsopsamlingsbeholderen før rengøring "*Rasentraktor reinigen*" som beskrevet. En fuld græsopsamlingsbeholder er for tung til at den kan tages sikkert af.

Aftagning af en græsopsamlingsbeholder

1. Sluk for motoren.
2. Løft græsopsamlingsbeholderen en smule.
3. Løft græsopsamlingsbeholderen op og ud.

Aftagning af en elektrisk aktiveret græsopsamlingsbeholder

1. Sluk for motoren.
2. Forvis dig om, at den elektrisk aktiverede græsopsamlingsbeholder er lukket.
3. Løft græsopsamlingsbeholderen (ca. 30°).
4. Løft græsopsamlingsbeholderen op og ud.

Rengøring af hus, motor og gearkasse

Motoren og alle lejer (til hjul, drev og knivlejer) må ikke skylles med vand eller højtryksrensens.

Indtrængende vand i tændingssystemet, i karburatoren og i luftfilteret kan forårsage skader. Vand i lejerne kan føre til tab af smøremiddel og dermed til ødelæggelse af lejerne.

Brug en klud, en fejekost, en lang pensel eller lignende for at fjerne urenheder og græsrester.

**FORSIGTIG!****EI-systemet kan tage skade af indtrængende vand.**

Når du rengør traktoren med vand, skal du passe på, at der ikke kommer vand ind i el-systemet!

Rengøring af udkastkanalen

En regelmæssig rengøring sikrer, at klippehøjden fortsat er let at indstille.

Udkastkanalen består af to dele, der er skudt ind i hinanden. Den nederste del er fast forbundet med klippehuset. Den øverste del kan trækkes ud med henblik på rengøring.

1. Tag græsopsamlingsbeholderen af.
2. Fjern skruerne (17a) til venstre og højre på udkastkanalen.
3. Træk udkastkanalen bagud gennem bagvæggen.
4. Rengør den øverste og nederste udkastkanal omhyggeligt.
5. Stik udkastkanalen ind bagvæggen. Pas på, at den øverste og nederste del føres ordentligt sammen.
6. Skru den fast med de to fastgørelsesskruer.
7. Græsopsamlingsbeholderen kan monteres igen.

Rengøring af klippesystemet.

Der er tilslutninger til en 1/2"-vandslangekobling (18a) på klippeskjoldet. Ved at sætte en vandslange på kan klippesystemet rengøres.

I forbindelse med rengøringen skal græsopsamlingsbeholderen eller et passende tilbehør, f.eks. en skårlægger, monteres.

1. Sæt vandslangen på plænetraktoren (18a), og skru op for vandet.
2. Start motoren, og indstil motoromdrejningstallet i mellemstilling.
3. Sænk klippeværket til nederste klippehøjde.
4. Slå klippeværket til.
5. Efter nogle få minutter er klippesystemet rengjort.
6. Slå klippeværket fra.
7. Sluk for motoren.

8. Luk for vandet, og tag slangen af.
9. Start motoren igen, og lad klippeværket køre i nogle minutter for at slynge vandet ud.
10. Rengør græsopsamlingsbeholderen.

ISTANDHOLDELSE



ADVARSEL!

Farer ved istandholdelse!

Ved alt istandholdelsesarbejde gælder følgende:

- Sluk for motoren, og træk tændingsnøglen ud.
- Træk tændrørshætten/-erne af.
- Efter istandholdelsen skal fjernede beskyttelsesanordninger sættes på igen.
- FARE FOR FORBRÆNDING: Arbejd først på plænetraktoren, når den er kølet af. Motor, gear og lyddæmper er meget varme!
- FARE FOR SNITSÅR: Når du arbejder på klippeværktøjet, skal du passe på de skarpe knive. Ved klippeværktøj med flere skær kan en bevægelse af et klippeværktøj bevirke, at et andet klippeværktøj også bevæges.
- Ved udskiftning af dele må der kun bruges originale reservedele.
- Opsøg i tvivlstilfælde et specialværksted, eller kontakt producenten.

Vedligeholdelseskema

Brugeren må selv udføre følgende arbejdsstrin. Alt andet vedligeholdelses- service og reparationsarbejde skal udføres af et autoriseret serviceværksted.

Desuden skal de anbefalede, årlige smøringer overholdes iht. smøreskemaet.

Aktivitet	Før brug	Efter brug	Efter de første 5 timer	For hver 25 driftstimer	For hver 50 driftstimer	Før opbevaring
Kontrol af motoroliestanden ^{*)}	X					
Skift af motorolie ^{*)}			X			X
Rengøring af luftfilter ^{*)}				X		
Udskiftning af luftfilter ^{*)}					X	
Kontrol af tændingsrør ^{*)}					X	
Kontrol af bremses (prøvebremsning på lige strækning)	X					
Kontrol af dæktryk (" <u>Reifen-druck prüfen</u> ")	X					
Kontrol af klippekniive (" <u>Mähwerk prüfen</u> ")	X					
Kontrol for løse dele	X					X
Kontrol af kilerem (visuel kontrol)				X		
Rengøring af plænetraktoren (" <u>Rasentraktor reinigen</u> ")		X				

Aktivitet	Før brug	Efter brug	Efter de første 5 timer	For hver 25 drift-timer	For hver 50 drift-timer	Før opbevaring
Rengøring af luftind-sugningsgitter på motoren*	X					
Rengøring af gearret for res-ter efter græs og afklip (" <i>Ra-sentraktor reinigen</i> ")				X		

)* se motorproducentens betjeningsvejledning



Det kan være påkrævet at følge kortere vedligeholdelsesintervaller end intervallerne i ovenstående tabel, hvis traktoren belastes hårdt eller ved høje temperaturer.

Smøreskema

For at sikre at alle bevægelige dele går let, anbefaler vi at eftersmøre følgende steder mindst en gang om året.

Rengør smørestederne med en klud, før der smøres eller sprayes. Undgå korrosion - brug ikke vand.

Smøresteder

- Smør smøreniplerne på akseltappen til højre og venstre (21) med universalfedt.
- Sprøjt forsællejet på rammen (20) med sprayolie.
- Smør tandsegment og rattandhjul på styretødsdrevet (22) med universalfedt.
- Smør rulleleje og nav på for- og bagaksel (23) med universalfedt.



For- og baghjulene skal afmonteres for at smøre aksler og lejer (se "*Radwechsel*").

- Dreje- og lejesteder: Smøring af alle bevægelige dreje- og lejesteder.

Hjulskift

Der må kun skiftes hjul på et vandret og fast underlag.

1. Parker plænetraktoren, og træk tændingsnøglen ud.
2. Træd bremsepedalen (4a) helt ned, og lås bremsen med parkeringsarmen (4b).
3. Husk at sikre plænetraktoren mod at rulle ved at lægge stopklodser bag hjulene. Læg stopklodser under på den side, der ikke løftes.
4. Løft plænetraktoren med et egnet løftegrej (f.eks. en saksedonkraft) på den side, hvor hjulet skal skiftes. Løft traktorhjulet, der skal skiftes, fri af underlaget.



Pas på ikke at bøje elementer på traktoren, når den løftes. Sørg for at anbringe løfteværktøjet på stabile metaldele.

5. Understøt et bærende element på chassiset med et stabilt underlag (f.eks. træbjælke), så traktoren holdes oppe, selv om donkraften glider eller vipper.
6. Træk beskyttelseshætten (19a) af.
7. Tryk sikringsskiven (19b) af med en skrue-trækker. Pas på, at den ikke bliver væk.
8. Træk spændskiven (19c) af.
9. Træk hjulet af akslen.



Pas på, at pasfederen ikke bliver væk, når du trækker baghjulene af akslen.

10. Rengør akslen og boringen i hjulet før genmontering, og smør universalfedt på begge dele.
11. Stik hjulet på akslen.



Når baghjulene sættes på, skal noten i pasfederen og baghjulet anbringes sådan, at pasfederen kan skubbes ind uden at bruge magt.

12. Sæt spændskiven på akslen.
13. Tryk sikringsskiven ind i noten på akslen. Hvis du eventuelt bruger en tang, skal du passe på ikke at beskadige akslen med tangen.
14. Sæt beskyttelseshætten på akslen.
15. Fjern sikringsunderlaget, og sænk traktoren forsigtigt med donkraften.

Startbatteri

Der følger ikke oplader til startbatteriet med traktoren.

Nøjagtig batteribetegnelse: Se batterikasse. Startbatteriet findes under motorhjelmen. Startbatteriet er altid opladet fra fabrik.



ADVARSEL!

Fare ved forkert håndtering af startbatteriet.

Følg venligst følgende punkter for at undgå farer ved forkert håndtering af batteriet!

- Startbatteriet må ikke opbevares i umiddelbar nærhed af åben ild, må ikke brændes eller stilles på varmelegemer. Fare for eksplosion.
- Opbevar startbatteriet om vinteren i et køligt, tørt rum (10 - 15 °C). Batteriet må helst ikke opbevares ved temperaturer under frysepunktet.
- Lad ikke batteriet stå i længere tid uden at være ladet op. Hvis startbatteriet ikke benyttes over et længere tidsrum, skal det lades op med en egnet oplader.
- Ødelæg ikke startbatteriet. Elektrolytten (svovlsyre) ætser hud og tøj og skal straks vaskes af med rigeligt vand.
- Hold startbatteriet rent. Må kun tørres af med en tør klud. Der må ikke bruges benzin, fortynder eller lignende.
- Hold tilslutningspolen ren, og smør den med polfedt.
- Kortslut ikke tilslutningspolen.

Opladning af startbatteriet

Opladning er påkrævet:

- Før vinteropbevaring.
- Hvis det står i længere tid uden at blive brugt (over 3 måneder).



ADVARSEL!

Fare, hvis startbatteriet oplades forkert.

Opladerens ladestrøm må ikke overskride 5A, og ladespændingen skal være på maks. 14,4 V. Hvis ladespændingen er højere, er der fare for, at startbatteriet eksploderer!

Træk altid tændingsnøglen ud, når du arbejder på batteriet.

Vi anbefaler at oplade dette vedligeholdelsesfrie og gastætte startbatteri med en særlig dertil egnet oplader (fås i specialforretningen).

Følg de anvisninger, som producenten af opladeren angiver med henblik på at lade batteriet op.

1. Træk tændingsnøglen ud (1d).
2. Åbn motorhjelmen.



FORSIGTIG!

Fare for kortslutning!

For at undgå kortslutning skal minuskablet (-) altid tages af batteriet først og sættes på sidst!

Træk altid tændingsnøglen ud, når du arbejder på batteriet!

3. Forbind opladerens klemmer med batteriets tilslutningspoler.



Overhold polariteten:

- Rød klemme = pluspol (+)
- Sort klemme = minuspol (-)

4. Forbind opladeren med elnettet, og tænd for den.

Afmontering af klippeværket

Klippeværket skal afmonteres, hvis kileremmen skal udskiftes, eller hvis traktoren skal bruges i forbindelse med vinteraktiviteter.

1. Drej rattet mod venstre til anslag (32)
2. Fjern græsopsamlingsbeholderen (33).
3. Afmonter udkastkanalen (17).
4. Skru cylinderskruen (34) til skaktholderen 5-6 omgange ud.
5. Sænk klippeværket til nederste indstilling (35).
6. Tag trækfjederen af (36).
7. Indstil klippeværket i øverste stilling igen (37).
8. Tag kanalen til kileremme af (38).
9. Tag kileremmen af motorens kileremskive (39).
10. Anbring klippeværket i laveste indstilling igen (40).
11. Fjern de fire sikringsstappe på klippeværkets holdebjælke (41).
12. Træk holdebjælkerne af boltene (41).

Udskiftning af kileremmen

1. Skru de 6 sikringsmøtrikker (24) af.
2. Tag kanalen til kileremme af (25).
3. Tag højre afdækning til klippeværket af (26).
4. Tag venstre afdækning til klippeværket af (27).
5. Løsn skruen på strammerullen en smule, indtil kileremmen kan tages af (28).

6. Tag kileremmen ud.



Kileremmens føring og position er forskellig fra type til type.

Se mærkatet på klippeværket.

Isætning af en ny kilerem

1. Læg kileremmen om den løsnede strammerulle, og spænd denne igen (30/31).
2. Læg kileremmen om rullerne i den rigtige rækkefølge, og sørg for, at kileremmen føres og lægges på som anvist.

TRANSPORT AF TRAKTOREN

Når plænetraktoren transporteres med transportenheder (f.eks. bil-trailer), skal klippeværket understøttes for at aflaste ophænget til klippeværket.

Sørg for, at transportmidlet har tilstrækkelig bæreevne, og at plænetraktoren er ordentligt sikret under transporten.

OPBEVARING AF PLÆNETRAKTOREN

Når plænetraktoren langtidsparkeres, skal den være beskyttet mod vejrets indflydelse, særligt fugt, regn og længere varende direkte sollys.

Parker aldrig plænetraktoren med brændstof i tanken inde i en bygning, hvor der er risiko for, at dampene fra brændstoffet kan komme i kontakt med åben ild eller gnister. Parker plænetraktoren i rum, der er velegnet til opbevaring af motorkøretøjer.

Parker så vidt muligt ikke plænetraktoren med fuld brændstoftank ved længere tids opbevaring, f.eks. vinteren over. Brændstoffet kan fordampe.

Før langtidsparkering skal tanken og karburatoren tømmes for brændstof for at forebygge aflejringer og dermed følgende startproblemer. Spørg dit specialværksted til råds.

HJÆLP VED FEJL

Fejl	Mulige årsager	Afhjælpning
Motoren starter ikke.	Intet brændstof.	Fyld tanken op; kontroller udluftningen af tanken; kontroller brændstoffilteret.
	Dårligt, forurenede brændstof, gammelt brændstof i tanken.	Brug altid frisk brændstof fra nye beholdere; rengør karburatoren. (kundeserviceværksted)
	Luftfilter forurenede.	Rengør luftfilteret (se motorproducentens brugsanvisning)
	Ingen tændingsgnist.	Rens tændrøret, sæt evt. nye i, kontroller tændingskablet, kontroller tændingssystemet. (kundeserviceværksted)
	På grund af for mange startforsøg er motoren druknet.	Skru tændrøret ud, og tør det af.
Starteren fungerer ikke.	Fladt eller svagt startbatteri.	Lad startbatteriet op.
	Sikkerhedsafbryderen i førersædet fungerer ikke.	Sæt dig til rette på førersædet; afbryder defekt.
	Sikkerhedsafbryderen på bremsepedalen fungerer ikke.	Træd bremsepedalen helt ned.
	Klippeværket slået til.	Slå klippeværket fra.
	Sikring på (+) kablet til startbatteriet.	Kontroller sikringen, og udskift den i givet fald.
Motorydelsen falder.	For højt eller for fugtigt græs.	Korriger klippehøjden; sørg for frirum til klippeværket ved at bakke en smule.
	Udkastkanal/klippeskjold tilstoppet.	Rengør udkastkanal/klippeskjold. Sluk motoren, og træk tændingsnøglen ud.
	Luftfilter tilsmudset.	Rengør luftfilteret (se motorproducentens brugsanvisning).
	Karburatorindstillingen fejlbehæftet.	Få indstillingen af karburatoren kontrolleret. (kundeserviceværksted)
	Knive meget slidt.	Skift knive. (kundeserviceværksted)
	Kørehastigheden for høj.	Sænk kørehastigheden.
Plænetraktoren vibrerer kraftigt.	Klippeværket er beskadiget.	Kontroller klippeværket. (kundeserviceværksted)

Fejl	Mulige årsager	Afhjælpning
Plænetraktoren vil ikke køre.	Ved hydrostat-drev; intet køredrev.	Stil bypass-armen på driftsstilling (se "Skubning af plænetraktor").
Uren klipning	Slidte, døve knive.	Udskift knive eller slib dem op. Husk af afbalancere de opslebne knive! (kundeserviceværksted)
	Forkert klippehøjde.	Korriger klippehøjden.
	For lavt motoromdrejningstal.	Indstil motoren på maks. omdrejningstal.
	Kørehastigheden for høj.	Sænk kørehastigheden.
	Forskelligt tryk i dækkene.	Pump op til det rigtige dæktryk. Aflæs, om dæktrykket er korrekt.
Græsopsamlingsbeholderen fyldes ikke.	Klippehøjden indstillet for lavt.	Korriger klippehøjden.
	Græsset er fugtigt - for tungt til at blive transporteret af luftstrømmen.	Vent med at klippe, indtil græsplænen er tør.
	Meget slidte knive.	Skift knive. (kundeserviceværksted)
	Græsset for højt.	Klip græsset i 2 omgange 1. Første omgang: Maks. klippehøjde 2. omgang: Ønsket klippehøjde.
	Stofsækken tilstoppet - ingen luftgennemgang.	Rens stofsækken.
	Udkastkanalen i klippeskjoldet tilsmudset.	Rengør udkastkanalen/klippeskjoldet.
Niveauindikatoren reagerer ikke.	Der er rester af afklip på armen til niveauindikatoren.	Fjern rester af afklip på armen til niveauindikatoren; kontroller, om armen går let.
Køredrev, bremses, kobling og klippeværk.	Må kun kontrolleres af et kundeserviceværksted!	

Fejl signal og Fejlafhjælpning

Signal	Fejl	Fejlbeskrivelse	Fejlafhjælpning
Err 01	Sædekontakt	Elektronik identificeret ugyldig tilstand sædekontakt	<ol style="list-style-type: none"> 1 Sluk og tænd for tændingen (position 2)** 2 Be- og aflast sædet flere gange <ul style="list-style-type: none"> ⇒ <i>Selvdiagnose, evt. automatisk sletning af fejlen*</i>, ⇒ <i>ellers kontakt Service</i>
Err 02	Bremsekontakt	Elektronik identificeret ugyldig tilstand bremsekontakt	<ol style="list-style-type: none"> 1 Sluk og tænd for tændingen (position 2)** 2 Tryk flere gange på bremsepedalen <ul style="list-style-type: none"> ⇒ <i>Selvdiagnose, evt. automatisk sletning af fejlen*</i>, ⇒ <i>ellers kontakt Service</i>
Err 03	Klippeværkskontakt	Elektronik identificeret ugyldig tilstand klippeværkskontakt	<ol style="list-style-type: none"> 1 Sluk og tænd for tændingen (position 2)** 2 Tryk flere gange på klippeværkskontakten <ul style="list-style-type: none"> ⇒ <i>Selvdiagnose, evt. automatisk sletning af fejlen*</i>, ⇒ <i>ellers kontakt Service</i>
Err 04	Beholderkontakt	Elektronik identificeret ugyldig tilstand beholderkontakt	<ol style="list-style-type: none"> 1 Sluk og tænd for tændingen (position 2)** 2 Åbn og luk beholderen flere gange <ul style="list-style-type: none"> ⇒ <i>Selvdiagnose, evt. automatisk sletning af fejlen*</i>, ⇒ <i>ellers kontakt Service</i>
Err 05	Gearkontakt	Elektronik identificeret ugyldig tilstand gearkontakt	<ol style="list-style-type: none"> 1 Sluk og tænd for tændingen (position 2) 2 Tryk flere gange på bakpedalen <ul style="list-style-type: none"> ⇒ <i>Selvdiagnose, evt. automatisk sletning af fejlen*</i>, ⇒ <i>ellers kontakt Service</i>
Err 06	Udkastkanalkontakt	Elektronik identificeret ugyldig tilstand udkastkanalkontakt	<ol style="list-style-type: none"> 1 Sluk og tænd for tændingen (position 2)** 2 Afmonter og monter udkastkanalen igen <ul style="list-style-type: none"> ⇒ <i>Selvdiagnose, evt. automatisk sletning af fejlen*</i>, ⇒ <i>ellers kontakt Service</i>

Signal	Fejl	Fejlbeskrivelse	Fejlafhjælpning
Err 07	Klippeværk	Elektronik identificeret forkert tilstand klippeværksudgang	1 Sluk og tænd for tændingen (position 1) ⇒ <i>Selvdiagnose, evt. automatisk sletning af fejlen*</i> , ⇒ <i>ellers kontakt Service</i>
Err 08	Startrelæ	Elektronik identificeret forkert tilstand startrelæudgang	1 Sluk og tænd for tændingen (position 1) ⇒ <i>Selvdiagnose, evt. automatisk sletning af fejlen*</i> , ⇒ <i>ellers kontakt Service</i>
Err 09	Magnetventil motor	Elektronik identificeret forkert tilstand motor magnetventiludgang	1 Sluk og tænd for tændingen (position 1) ⇒ <i>Selvdiagnose, evt. automatisk sletning af fejlen*</i> , ⇒ <i>ellers kontakt Service</i>
Err 10	Tændspole	Elektronik identificeret forkert tilstand tændspoleudgang	1 Sluk og tænd for tændingen (position 1) ⇒ <i>Selvdiagnose, evt. automatisk sletning af fejlen*</i> , ⇒ <i>ellers kontakt Service</i>
Err 11	Intern forsynings-spænding	Elektronik identificeret forkert tilstand udgang intern forsynings-spænding	1 Sluk og tænd for tændingen (position 1) ⇒ <i>Selvdiagnose, evt. automatisk sletning af fejlen*</i> , ⇒ <i>ellers kontakt Service</i>
Err 12	Intern forsynings-spændingsover-vågning	Elektronik identificeret forkert tilstand overvågning intern forsynings-spænding	1 Sluk og tænd for tændingen (position 1) ⇒ <i>Selvdiagnose, evt. automatisk sletning af fejlen*</i> , ⇒ <i>ellers kontakt Service</i>

* Samtidigt slukkes displayet i ca. 4 sekunder.

** Sletning af fejlen ved at trykke på knappen R (2n).

GARANTI OG CE-ERKLÆRING

Inden for den lovbestemte reklamationsperiode reparerer eller udskifter vi efter eget valg eventuelle materiale- eller fremstillingsfejl på plæneklipperen. Reklamationsperioden bestemmes af loven i det pågældende land, hvor plæneklipperen blev købt.

Vores garanti samt overensstemmelseserklæringen (CE-mærke) gælder kun, såfremt

- plæneklipperen håndteres og benyttes bestemmelsesmæssigt
- brugsanvisningen overholdes
- der anvendes originale reservedele

Garantien samt overensstemmelseserklæringen (CE-mærket) annulleres, såfremt

- plænetraktoren forsøges repareret uautoriseret
- plænetraktoren ændres uautoriseret
- plænetraktoren ikke anvendes efter sin bestemmelse
- plænetraktoren bruges erhvervmæssigt eller inden for det kommunale område

Følgende forhold er ikke omfattet af garantien:

- Lakskader, der skyldes normal slitage
- Naturlig slitage og dele, der er kendetegnet med en ramme på reservedelskortet.

I garantitilfælde bedes du henvende dig til nærmeste autoriserede kundeservice og tage garantierklæringen og købsbeviset med.

I kraft af denne garantiforpligtelse berøres købers retligt bestemte erstatningskrav over for sælgeren ikke heraf.

Forbrændingsmotorer - ved forbrændingsmotorer gælder motorproducentens separate garantibestemmelser.

ORIĢINĀLĀS LIETOŠANAS INSTRUKCIJAS TULKOJUMS

Satura rādītājs

Par šo rokasgrāmatu.....	30
Izstrādājuma apraksts.....	30
Drošības norādījumi.....	32
Traktora izpakošana un salikšana.....	33
Vadības sistēmas.....	33
Nodošana ekspluatācijā.....	36
Traktora izmantošana.....	38
Mauriņa traktora tīrīšana.....	41
Apkopes darbi.....	43
Mauriņa traktora uzglabāšana.....	46
Palīdzība traucējumu gadījumā.....	47
Garantija un CE apliecinājums.....	51

PAR ŠO ROKASGRĀMATU

- Pirms lietošanas uzmanīgi izlasiet lietošanas instrukciju. Tas ir priekšnoteikums drošam darbam un rīcībai bez traucējumiem.
- Ievērojiet drošības un brīdinājuma norādījumus, kas minēti šajā dokumentācijā un izvietoti uz šīs ierīces.
- Mauriņa traktori tiek piegādāti vairākās atšķirīgās komplektācijās. Lūdzu, ņemiet vērā, ka attēls var nedaudz atšķirties no oriģināla. Ja jums rodas grūtības saprast aprakstus, tad, lūdzu, sazinieties ar speciālistu darbnīcu vai ar ražotāju.
- Sekojiet pievienotajai salikšanas instrukcijai.

Zīmju skaidrojums



BRĪDINĀJUMS!

Sekojiet šiem brīdinājumiem, lai izvairītos no savainojumu gūšanas.



UZMANĪBU!

Šo brīdinājuma norādījumu precīza ievērošana var pasargāt no traumu gūšanas un/vai materiālajiem zaudējumiem.



Īpaši norādījumi labākai izpratnei un rīcībai.

IZSTRĀDĀJUMA APRAKSTS

Tiek ražoti dažādu modifikāciju mauriņa traktori ar aizmugurējo izlādi. Ņemiet to vērā, lasot aprakstus šajā lietošanas instrukcijā, lai rakstītais attiektos uz Jūsu mauriņa traktoru.

Jūsu mauriņa traktora raksturlielumi:

- Transmisija: Kājas, hidrostatiska
- Asmeņu sakabe: elektromagnētiska
- Tvertnes izmēri: 310 l
- Tvertnes iztukšošana: elektriska, teleskopiskā roka

Mulču sistēmām papildus, motora tips, motora jauda un pļaušanas platums.

Tipu atšķirības:

- Pļaušanas platums
- Transmisijas veids (T3 un G700)
- Transmisijas paralēlā kontūra atbloķēšana

Izstrādājuma pārskats

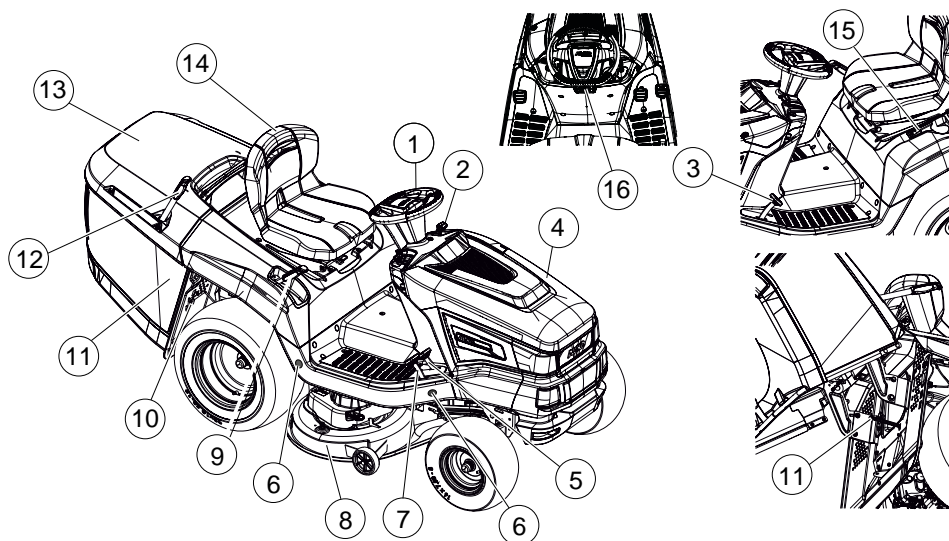

1	Stūres rats	9	Transmisijas paralēlais kontūrs
2	Instrumentu panelis	10	Zāles savākšanas tvertnes uzpildes sensors
3	Bremžu pedālis	11	Tvertnes vadība
4	Motora pārsegs	12	Zāles savākšanas tvertne
5	Atpakaļgaitas transmisija	13	Vadītāja sēdekļis
6	Priekšējā transmisija	14	Elektroniska tvertnes vadība *
7	Griezējs	15	Bremžu pedāļa blokators
8	Plaušanas augstuma regulators		

* Atkarībā no modeļa un modifikācijas

Paredzētais lietojums

Mauriņa traktors ir paredzēts privātai māsaimniecībai vai dārzkopībai, kuras maksimālais pieļaujamais slūpums ir 10° (18%). Papildierīču, piemēram, mulčētāju izmantošana ir pieļaujama tikai izmantojot oriģinālās rezerves daļas un ievērojot maksimālo pieļaujamo svaru.



Jebkurš atšķirīgs lietojums, kā arī neaiztauta modifikācija un papildināšana, tiek uzskatīts par ierīces nepareizu lietojumu un padarīs nederīgu garantiju, kā arī atbilstības deklarāciju (CE marķējums) un šādā gadījumā ražotājs neuzņemas atbildību par kaitējumu, kas nodarīta lietotājam vai kādai trešajai pusei.

Iespējamie nepareizas lietošanas veidi

Mauriņa traktors nav paredzēts komerciālai izmantošanai atklātos parkos, sporta laukumos, lauksaimniecībā un mežsaimniecībā.



BRĪDINĀJUMS!

Mauriņa traktora pārkraušana var būt bīstama!

Izmantojot piekabi, pievērsiet pastiprinātu uzmanību tam, lai netiktu pārsniegts pieļaujamais svars, kā arī kāpumi un kritumi. Pārkraušanas gadījumā var neizturēt mauriņa traktora bremzes un tas var radīt bīstamas situācijas!



Ņemiet vērā to, ka mauriņa traktors nedrīkst pārvietoties pa ielu, tādēļ to nav atļauts izmantot uz sabiedriskiem ceļiem.

Drošības un aizsardzības mehānismi



BRĪDINĀJUMS!

Demontētas vai modificētas drošības ietaises ir bīstamas!

Aizliegts izmantot ar demontētām vai modificētām drošības ietaisēm. Nekavējoties jāsalabo vai jānomaina defektīvas drošības ietaises!

Pie drošības ietaisēm tiek pieskaitītas:

- Bremžu kontaktslēdzis
- Griezēja kontaktslēdzis
- Zāles savākšanas tvertnes kontaktslēdzis
- Sēdekļa kontaktslēdzis
- Griezēja pārsegi
- Izvades kanāla kontaktslēdzis

Traktora drošības simboli

Simboli uz ierīces

	Pirms lietošanas uzsākšanas izlasiet ekspluatācijas instrukciju!
	Neļaujiet bīstamajā zonā atrasties nepiederošām personām!
	Pirms tehniskā apkopes un remonta darbu veikšanas, izņemiet aizdedzes atslēgu!

	Uzmanību! Risks! Sargājiet rokas un kājas no saskares ar griezēj-mehānismu.
	Nebraukt nogāzēs, kas pārsniedz 10° (18%)!
	Pļaušanas laikā turēt atstatu citās personas, sevišķi bērnus un dzīvniekus!
	Bīstami: Šeit nestaigāt!
	Apdedzināšanās risks uz karstām virsmām!

DROŠĪBAS NORĀDĪJUMI

- Ierīci nedrīkst izmantot bērni un personas, kas nepārzina lietošanas instrukcijas.
- Ievērojiet vietējos noteikumus attiecībā uz apkalpojošā personāla minimālo vecumu.
- Jāpārliecinās, ka bērni un jaunieši, lai tie ar iekārtu nespēlētu.
- Pļaut drīkst tikai dienas gaismā vai ja ir nodrošināts labs apgaismojums.
- Nepieļaujiet citu personu atrašanos bīstamajā zonā.
- Iekārtas lietotājs ir atbildīgs par nelaimes gadījumiem, kuriem tiek pakļautas citas personas un to īpašums.
- Izmantojiet tikai oriģinālās rezerves daļas.
- Ierīces remontu drīkst veikt tikai ražotāja klientu apkalpošanas punktos.
- Valkājiet dzirdes aizsargierīces.
- Mauriņa traktors nav piemērots dalībai ceļu satiksmē un to nedrīkst izmantot uz ceļiem un ielām.
- Neļaujiet pārkona laikā. Nav aizsardzības pret zibens spēcību.
- Ar ierīci pārvadāt pasažierus ir aizliegts.
- Neļaujiet nogāzēs, kas pārsniedz 10° (18%).
- Pēc alkohola, narkotiku vai reakciju ietekmējošu medikamentu lietošanas ir aizliegts izmantot mauriņa traktoru un/vai strādāt ar kādu no tam piestiprinātajām papildierīcēm.
- Vienmēr jāpļauj pret kalnu.
- Ievērojiet vietējo, pašvaldības noteikto darba laiku.

- Mauriņa traktors var radīt smagus ievainojumus ar savu svaru vien. Ievērojiet piesardzību, iekraujot un izkraujot mauriņa traktoru uz transporta līdzekļa transportēšanai.
- Šo mauriņa traktoru nedrīkst vilkt. Izmantojiet piemērotu transporta līdzekli, lai pārvietotu pa sabiedriskajiem ceļiem.
- Mauriņa traktoru nedrīkst izmantot slikti vēdināmās darba telpās (piemēram, garāžās). Atgāzes satur indīgo oglekļa monoksīdu, kā arī citas indīgas vielas.

TRAKTORA IZPAKOŠANA UN SALIKŠANA

Traktora izpakošanā un salikšanā ievērojiet pievienoto salikšanas instrukciju.



BRĪDINĀJUMS!

Nepilnīga salikšana ir bīstama!

Mauriņa traktoru nedrīkst izmantot, pirms tā pilnīgas salikšanas. Izpildiet visus salikšanas instrukcijā aprakstītos montāžas darbus. Pirms izmantošanas uzsākšanas, pārjautājiet speciālistam, vai salikšana ir notikusi pareizi.

VADĪBAS SISTĒMAS

Šajā sadaļā tiks aprakstīti mauriņa traktora ar aizmugurējo izlādi vadības elementi. Pievērsiet uzmanību tam, lai Jūs iepazītos ar uz Jūsu mauriņa traktoru attiecināmo aprakstu.

Standarta instrumentu panelis

Šeit tiks paskaidroti standarta instrumentu paneļa (1) elementi.

Motora ātruma regulators (1b)



Lūdzu, ņemiet vērā, ka šīs sviras izmantošana ietekmē kustības ātrumu!

Regulatoram ar integrētu droseļi:

Šīs sviras (1b) pārvietošana paaugstina un samazina motora apgriezienu skaitu, kā arī pārslēdz uz augstāko droseļes stāvokli.

	<p>Droseles aktivizēšana: Nolaist sviru līdz pašai lejai, līdz pat droseles zīmei. Šī pozīcija ir paredzēta tikai un vienīgi motora iedarbināšanai.</p> <p>i Atsevišķiem traktoru modeļiem pie instrumentu paneļa ir atsevišķs droseles slēdzis (1a). To ir jānospiež, iedarbinot traktoru. Tad, kad motors strādā, slēdzi ir lēnām jāatlaiž!</p>
	<p>Plaušanas režīms: Šajā stāvoklī motors griežas ar maksimālo apgriezienu skaitu.</p>
	<p>Tukšgaita: Šajā stāvoklī motors griežas ar minimālo apgriezienu skaitu.</p>







Aizdedze (1d)

Stāvoklis	Darbība
0	Izslēgts motors. ⇒ <i>Var izņemt aizdedzes atslēgu.</i>
I	Ieslēgti priekšējie lukturi. ⇒ <i>Pēc motora ieslēgšanas šajā stāvoklī, ieslēdzas priekšējie lukturi.</i>
II	Darba režīms, kad motors darbojas.
III	Starta pozīcija motora iedarbināšanai. ⇒ <i>Atlaidiet atslēgu, tikko motors sāk darboties. Tad tā atgriežas atpakaļ uz darba režīmu II.</i>



Instrumentu panelis ar un bez displeja











Izlasiet šo nodaļu, ja Jūsu mauriņa traktoram virs standarta instrumentu paneļa (2) ir displejs.

Funkciju taustiņi un displeja rādījumi

Po- zīcija	Apzīmējums	Darbība
2 b		<p>Displejā parādīsies</p> <ul style="list-style-type: none"> ■ Dienas darba stundas (attēlotas ar vienu skaitli aiz komata) <p> Dienas darba stundas tiks attēlotas decimālajā sistēmā (1,5 h = 1h 30 min).</p> <p>vai</p> <ul style="list-style-type: none"> ■ Kopējās darba stundas (attēlotas bez skaitļiem aiz komata). <p> Kopējo darba stundu uzskaitē sākas ar to brīdi, kad aizdedzes atslēga tiek ielikta pozīcijā I.</p>
2 e		<p>Lai mainītu displeja rādījumus.</p> <ul style="list-style-type: none"> ■ Kopējās darba stundas ■ Darba stundas dienā ■ Baterijas spriegums <p> Kopējo darba stundu skaits pieaug tikmēr, kamēr vien aizdedzes atslēga atrodas aizdedzē pozīcijā "I".</p>
2 n		<p>Dienas darba stundu atiestatīšana uz "0".</p> <p> Uz "0" ir iespējams atiestatīt dienas darba stundas, bet to nav iespējams izdarīt ar kopējām darba stundām.</p>

Kontrollampas

Po- zīcija	Apzīmējums	Indikators iedegas:
2 a		<p>1. kad motors ir ieslēgts:</p> <ul style="list-style-type: none"> ■ ja ir bojāta vai nepietiekami uzlādēta startera baterija. ■ Bojāts kabeļu savienojums starp motoru un akumulatoru. ■ Bojāti drošinātāji (15 A - zils). ■ Bojāta dinamomašīna pie motora. <p>2. kad motors ir izslēgts:</p> <ul style="list-style-type: none"> ■ ja ir bojāta vai nepietiekami uzlādēta startera baterija. <p> Ja iedegas šis taustiņš, meklējiet specializētu remonta darbinīcu!</p>

Pozīcija	Apzīmējums	Indikators iedegas:
2 c		tad, kad ir piepildījies zāles savākšanas tvertne Iztukšojiet zāles savākšanas tvertni!
2 d		tad, kad ir ieslēgts plāvējs.
2 f		tad, kad plaušana tiek pārtraukta, lai varētu braukt atpakaļgaitā.
2 g		tad, kad tiešā mauriņa traktora darba zonā atrodas cilvēks vai kāds cits šķērslis.
2 h		tad, kad ir noņemta vai nepareizi aizvērtā zāles savākšanas tvertne.
2 i		pie ieslēgtiem priekšējās gaismas lukturiem.
2 j		tad, kad tiek izmantotas bremzes vai arī tās ir saslēgušās.
2 k		maksimālais degvielas daudzums degvielas tvertnē ir tikai aptuveni 1,5 l.
2 l		tad, ja eļļas līmenis ir zemāks par noteikto.
2 m		tad, ja traktora vadītājs no tā nokāpj pie: ■ ieslēgta motora (bremzes ir bloķētas)

Bremžu un sajūga pedāļi

- **Bremzes:** Tad, kad jūs nedaudz nospiedīsiet pedāli (4a), tiks iedarbinātas iekārtas bremzes un traktors apstāsies.
- **Stāvbremze:** Tad, ja Jūs pie nospiesta Bremžu/Sajūga (4a) pedāļa parausiet uz augšu stāvbremzi (4b), tad bremzes tiks nofiksētas. Bremzes tiks atbloķētas, no jauna nospiežot pedāli.

Transmisiju izmantošana (braukšanas ātrums)

Mauriņa traktori ir aprīkoti ar kājas hidrostatisko ierīci.

Atsevišķi modeļi ir aprīkoti ar kruīza kontroli.

Braukšanai uz priekšu un atpakaļ labajā pusē ir uzstādīti divi atsevišķi pedāļi.

Braukšanas virziens	Apraksts
Uz priekšu	Lai brauktu uz priekšu, nospiediet labo pedāli (3b).
Atpakaļ	Lai brauktu atpakaļgaitā, nospiediet kreiso pedāli (3a). <div style="border: 1px solid black; padding: 5px; margin-top: 5px;">  Pļāvējs ir ieslēgts tikai tad, ja ir nospiests pedālis, kas regulē kustību uz priekšu. Pļaušana braucot atpakaļgaitā: ⇒ skatīt mauriņa traktora nodaļu Pļaušana. </div>

Kājas hidrostatiskā ierīce

Kājas hidrostatisko ierīci darbina ar divu pedāļu (3a un 3b) palīdzību.

Lai **Piebrauktu** pie ieslēgta motora atlaidiet vispirms stāvbremzi (4a) un pēc tam nospiediet pedāli (3b), lai brauktu uz priekšu, vai arī pedāli (3a), lai brauktu atpakaļgaitā. Jo stiprāk tiek nospiests pedālis, jo ātrāk Jūs brauksiet attiecīgajā virzienā.

Braukšana uz priekšu: Nospiediet uz ārējā pedāļa (3b) labās puses.

Braukšana atpakaļgaitā: Nospiediet uz iekšējā pedāļa (3a) labās puses.

Pļaušanas iestatījumi

Pļaušanas augstuma iestatīšana

Traktora pļāvēja augstumu var iestatīt ar zem vadītāja krēsla labajā pusē esošās sviras (5b) palīdzību vairākās pakāpēs.

1. Pārvietojiet sviru (5b) vēlamajā virzienā. Slēdzis uz leju nozīmē zemāku pļaušanas augstumu, savukārt slēdzis uz augšu nozīmē augstāku.

Pļāvēja ieslēgšana

Elektriskā ieslēgšana: Uz instrumentu paneļa atrodas slēdzi (1e). Ar to Jūs ieslēdzat pļāvēju.

NODOŠANA EKSPLOATĀCIJĀ



BRĪDINĀJUMS!

Nepilnīga salikšana ir bīstama!

Mauriņa traktoru nedrīkst izmantot, pirms tā pilnīgas salikšanas!

Izpildiet visus salikšanas instrukcijā aprakstītos montāžas darbus. Pirms izmantošanas uzsākšanas, pārjautājiet speciālistam, vai salikšana ir notikusi pareizi!

Pārbaudiet, lai visas drošības un aizsargierīces būtu uzstādītas un funkcionējošas!

Pļāvēja pārbaude

Pirms izmantošanas vienmēr ir ar acis jāpārbauda, vai griežmehānisma stiprinājuma skrūves un citi griešanas piederumi nav nolietoties vai bojāti. Lai izvairītos no līdzsvara izjaukšanas, bojātie vai nodilušie griezējasmehānismi ir jāaizstāj ar jauniem.

Eļļas uzpilde

Pirms pirmreizējās izmantošanas motoru ir jāuzpilda ar eļļu. Lūdzu, sekojiet motora ražotāja instrukcijai. Ņemiet vērā to, ka eļļas līmeni ir regulāri jāpārbauda un jāseko tam līdzi.

Degvielas uzpilde



BRĪDINĀJUMS!

Darbs ar degvielu ir bīstams.

Degviela ir ļoti viegli uzliesmojoša! Degvielas tvertnes uzpildīšanu drīkst veikt tikai ārpus telpām. Nesmēķēt! Neuzpildīt tad, ja motors strādā vai ir karsts!

Degvielas uzpildei izmantojiet piemērotu piltuvi vai uzpildes cauruli, lai degviela nenokļūtu uz motora, tā pārvalka vai zemes.

Drošības apsvērumu dēļ, degvielas tvertnes vāciņu un citu tvertņu vāciņus ir jānomaina bojājumu gadījumā.

Motoru nedrīkst iedarbināt, ja ir izlijusi degviela. Traktoru ir jāaizvāc no vietas, kur ir izlijusi degviela un tad izlijusī degviela ir jāsavāc ar drānas gabalu no grīdas, motora un tā apvalka, Jānovērš jebkurš iedarbināšanas mēģinājums, pirms pilnībā ir izgarojuši degvielas tvaiki.

Glabājiet degvielu vienīgi tam paredzētajos konteineros.

Izmantojiet bezsvina benzīnu, kura oktānskaitlis ir vismaz 91.

Tvertnes uzpilde

1. Jebkurā gadījumā, apturiet motoru un, drošības apsvērumu dēļ, izņemiet aizdedzes atslēgu.
2. Pagaidiet, līdz motors ir nedaudz atdzisis (iespējama izlijušās degvielas aizdegšanās!).
3. Uzspiediet uz tvertnes vāciņa aizsarga (8a).
4. Pagrieziet tvertnes vāciņa aizsarga (8a) virzienā uz augšu.

Tvertnes vāciņa aizsargs (8a) ir atbloķēts.

5. Atveriet tvertnes vāciņu (8b) un uzpildiet degvielu.



PIESARDZĪBA!

Izvairieties no degvielas tvertnes pārpildīšanas!

6. Aizveriet tvertnes vāciņu (8b).
7. Aizveriet tvertnes vāciņa aizsargu (8a), lai tas nobloķētos.

Riepu spiediena pārbaude

- Regulāri pārbaudiet spiedienu riepās.
- Lūdzu, ievērojiet, lai riepās būtu atbilstošs spiediens (ieteicams 1 bārs).



1 PSI = 0,07 bārs

Riepu spiedienu ir iespējams kontrolēt ar standarta kājas pumpi un var veikt arī gaisa uzpildi.

Zāles savākšanas tvertnes pievienošana

Mauriņa traktors tiek piegādāts ar zāles savākšanas tvertni. Lūdzu, ņemiet vērā, ka attēls var nedaudz atšķirties no oriģināla.

Zāles tvertnes uzpildes indikatora pievienošana

Uzpildes indikators ar skaņas signālu paziņo, ka ir nepieciešams iztīrīt zāles savākšanas tvertni. Lai iebūvētu uzpildes indikatoru, zāles savākšanas tvertnei ir jābūt noņemtai.

Uzpildes indikatoru (9a) ir jāievieto aizmugurējās sienas atverē. Ievērojiet pareizo uzpildes indikatora virzienu. Uzspiediet tik daudz, lai tas bez pretestības ievietotos atverē un ir pilnībā nobloķējies.

Zāles savākšanas tvertnes pievienošana

1. Turiet zāles savākšanas tvertni ar vienu roku pie tvertnes rāmja (10a) un ar otru roku pie aizmugurējās atveres (10b).
2. Ielieciet zāles savākšanas tvertni simetriski uz vadotnes (10c).
3. Viegli nolieciet zāles savākšanas tvertni uz priekšu (11), lai tās priekšējā daļa tiktu nofiksēta.
4. Nolieciet zāles savākšanas tvertni atkal uz leju (12a).
5. Pārbaudiet, vai zāles savākšanas tvertne ir pareizi ievietota.

Drošības ietaišu pārbaude

Drošības ietaisus ir jāpārbauda pirms katras mauriņa traktora ieslēgšanas reizes.



BRĪDINĀJUMS!

Uzmanieties, veicot drošības ietaišu pārbaudi!

Drošības ietaišu pārbaudi drīkst veikt tikai no vadītāja vietas, kad tuvumā nav nevienas citas personas vai dzīvnieka!

Veiciet visas pārbaudes uz līdzenas virsmas, lai mauriņa traktors nevarētu ripot.

Bremžu kontaktslēdža pārbaude

Bremžu kontaktslēdzis nodrošina, ka motoru nevar ieslēgt tikmēr, kamēr nav nospiestas bremzes.

1. Motors ir izslēgts.
2. Iekāpiet vadītāja vietā.
3. Atlaidiet stāvbremzi, nospiežot uz bremžu pedāļa (4a).
4. Centieties ieslēgt motoru (aizdedzes atslēga pozīcijā III).



UZMANĪBU!

Motors nedrīkst ieslēgties!

Plāvēja kontaktslēdža pārbaude

Plāvēja kontaktslēdzis nodrošina, lai motoru nevarētu iedarbināt, ja ir aktivizēts plāvējs.

1. Motors ir izslēgts.
2. Iekāpiet vadītāja vietā.
3. Atlaidiet bremžu pedāli (4a) un aktivizējiet stāvbremzi (4b).
4. Ieslēdziet plāvēju (*redzēt "Mähwerkbedienung"*).
5. Centieties ieslēgt motoru (aizdedzes atslēga pozīcijā III).

**UZMANĪBU!**

Motors nedrīkst ieslēgties!

Sēdekļa kontaktslēdža pārbaude

Sēdekļa kontaktslēdzis nodrošina, ka motors tiek izslēgts, tiklīdz, ieslēgta zāles plāvēja gadījumā, vadītāja sēdeklis ir tukšs.

1. Iekāpiet vadītāja vietā.
2. Atlaidiet bremžu pedāli (4a) un aktivizējiet stāvbremzi (4b).
3. Iedarbiniet motoru (*redzēt "Motor starten und abstellen"*) un ļaujiet tam darboties pie maksimālā apgriezienu skaita.
4. Ieslēdziet plāvēju (*redzēt "Mähwerkbedienung"*).
5. Samaziniet spiedienu uz sēdekli pieceļoties (nekāpiet ārā!).

**UZMANĪBU!**

Motoram ir jāizslēdzas!

Zāles savākšanas tvertnes kontaktslēdža pārbaude

Zāles savākšanas tvertnes kontaktslēdzis nodrošina, lai motors pārstātu darboties, ja, pie ieslēgta zāles plāvēja, zāles savākšanas tvertne ir ievietota nepareizi.

1. Iekāpiet vadītāja vietā.
2. Atlaidiet bremžu pedāli (4a) un aktivizējiet stāvbremzi (4b).
3. Iedarbiniet motoru (*redzēt "Motor starten und abstellen"*) un ļaujiet tam darboties pie maksimālā apgriezienu skaita.
4. Ieslēdziet plāvēju (*redzēt "Mähwerkbedienung"*).
5. Nedaudz paceliet tukšo zāles savākšanas tvertni vai arī pakustiniet atvēršanas slēdzi.

**UZMANĪBU!**

Motoram ir jāizslēdzas!

Izvides kontaktslēdža pārbaude

Izvides kontaktslēdzis nodrošina, lai mauriņa traktoru nevarētu ieslēgt ar noņemtu izvadi.

1. Noņemiet zāles savākšanas tvertni.
2. Noņemiet izvadi.
3. Iekāpiet vadītāja vietā.
4. Atlaidiet bremžu pedāli (4a) un aktivizējiet stāvbremzi (4b).
5. Iedarbiniet motoru (*redzēt "Motor starten und abstellen"*).

**UZMANĪBU!**

Motors nedrīkst ieslēgties!

TRAKTORA IZMANTOŠANA**BRĪDINĀJUMS!****Nepietiekama mauriņa traktora pārzināšana ir bīstama!**

Pirms izmantošanas uzsākšanas, izlasiet lietošanas instrukciju!

Ievērojiet visus drošības padomus!

Pirms nodošana ekspluatācijā, veiciet visus salikšanas un citus darbus. Šaubu gadījumā, vērsieties pie piegādātāja!

Pamata sagatavošanās darbi

- Pļaušanas laikā vienmēr valkājiet slēgtus apavus un garās bikses. Nekad nepļaujiet ar kailām kājām vai atvērtām sandalēm.
- Kārtīgi pārbaudiet vietu, kurā tiks izmantots mauriņa traktors, un aizvāciet visus akmeņus, kokus, stieples, kaulus un citus svešķermeņus, kas varētu tikt ierauti iekārtā un izmesti no tās ārā. Meklējiet svešķermeņus arī pļaušanas laikā.
- Veiciet visus darbus, kas nepieciešami, lai varētu nodot iekārtu ekspluatācijā. Īpaši tas attiecas uz drošības ietaišu pārbaudi.
- Vilkšanai izmantojiet tikai cilpu! Nepārsniedziet pieļaujamo svaru.
- Līdzbraucēju pārvadāšana ar mauriņa traktoru vai zāles savākšanas tvertnē ir aizliegta!

Palīgierīču izmantošana**BRĪDINĀJUMS!****Nepareizo palīgierīču izmantošana vai to nepareizs lietojums ir bīstams!**

Izmantojiet vienīgi traktora ražotāja oriģinālās palīgierīces!

Ievērojiet pievienotajā lietošanas instrukcijā aprakstītos izmantošanas nosacījumus!

Neatļautu palīgierīču izmantošana vai to nepareiza izmantošana var radīt kaitējumu lietotājam un trešajām personām. Mauriņa traktors var tikt pārkrauts. Tas var radīt smagus nelaimes gadījumus.

Mauriņa traktora stumšana



PIESARDZĪBA!

Stumšana pa slīpumu ir bīstama!

Stumiet mauriņa traktoru tikai pa horizontālu virsmu! Slīpumā mauriņa traktors var nekontrolēti rīpot.

Ja tiek izmantots kājas hidrostatiskā ierīce:

Paralēlā kontūra svira (14a) atrodas aizmugurējā labējā riteņa lokā.

Paralēlā kontūra regulēšana T2 pārvadiem (Tips: T15, T16, T18)

- Izvilkt un aizāķēt paralēlā kontūra sviru (14a).
- Atlaidiet bremzes.

⇒ *Tagad mauriņa traktoru ir iespējams pastumt.*

Paralēlā kontūra regulēšana G700 pārvadiem (Tips: T20, T23)

- Ievietot un aizāķēt paralēlā kontūra sviru (14a).
- Atlaidiet bremzes.

⇒ *Tagad mauriņa traktoru ir iespējams pastumt.*

Motora iedarbināšana un apturēšana

Motora iedarbināšana

1. Iesēdieties vadītāja vietā.
2. Nospiediet bremžu pedāli (4a) kreisajā pusē līdz galam un nobloķējiet to ar stāvbremzi (4b).
3. Pārliedziniet, ka plāvējs NAV ieslēgts. Lai to izdarītu, pārbaudiet slēdzi (1e).
4. Pakustiniet sviru (1b), lai paaugstinātu motora apgriezienu skaitu. Atkarībā no modifikācijas, atrodiet droseles apzīmējumu. Ja nē, meklējiet atsevišķu droseles slēdzi (1a).
5. Ievietojiet aizdedzes atslēgu aizdedzē (1d).
6. Pagrieziet aizdedzes atslēgu III pozīcijā un turiet to tik ilgi, līdz motors sāk darboties.



Lai taupītu startera bateriju, iedarbināšanas mēģinājums nedrīkst būt garāks par aptuveni 5 sekundēm.

7. Atlaidiet aizdedzes atslēgu un tā automātiski nostājas II pozīcijā.
8. Pakustiniet sviru (1b), lai novietotu motoru darba režīmā. Ar droseles slēdzi aprīkotajiem modeļiem, ir nepieciešamas to nospiešanas vārpstas (1a).

Motora noslāpēšana

1. Izslēdziet plāvēju (1e).
2. Pakustiniet sviru (1b), lai novietotu motoru tukšgaitas režīmā.
3. Nospiediet bremžu pedāli (4a) un nobloķējiet to ar stāvbremzi (4b).
4. Pagrieziet aizdedzes atslēgu (1d) 0 pozīcijā.
5. Izņemiet aizdedzes atslēgu.



BRĪDINĀJUMS!

Uzmanieties no karsta motora!

Uzmanieties, lai, noslāpējot motoru, tādu karstu motora daļu kā skaņas slāpētājs, tuvumā, neatrastos viegli uzliesmojoši priekšmeti vai materiāli!

Braukšana ar traktoru



BRĪDINĀJUMS!

Nepareizs ātrums ir bīstams!

Brauciet lēnām, sevišķi sākumā, lai pierastu pie traktora vadīšanas un bremzēšanas!

Pirms katras virziena maiņas ir jāsamazina braukšanas ātrums, lai vadītājam vienmēr būtu pilna kontrole pār mauriņa traktoru un, lai tas nevarētu apgāzties!

Jūsu traktors būs aprīkots ar kājas hidrostatisko ierīci.

Sagatavošanās braukšanai temperatūrā, kas zemāka par 10 °C.



1. Pārliedziniet, ka plāvējs NAV ieslēgts. Lai to izdarītu, pārbaudiet slēdzi (1e).
2. Ieslēdziet motoru un ļaujiet tam darboties aptuveni 30 sekundes, lai tiktu sasniegta vēlamā eļļas viskozitāte. Pēc tam Jūs varat braukt ar traktoru. Plāvēju drīkst ieslēgt tikai tad, kad motors ir jau pāris minūtes darbojies.

Braukšana ar kājas hidrostatisko ierīci

1. Nospiediet bremžu pedāli (4a) un nobloķējiet to ar stāvbremzi (4b).
2. Pārslēdziet plāvēju uz augstāko pļaušanas augstumu (5b).
3. Iedarbiniet motoru.
4. Nospiediet bremzes (4a).
5. Lēnām spiediet uz vēlamā braukšanas virziena pedāļa.

- Uz priekšu: Pedālis (3b)
 - Atpakaļ: Pedālis (3a)
6. Jo stiprāk tiek nospiests pedālis, jo ātrāk traktors pārvietojas attiecīgajā virzienā.
7. Lai apstātos, atlaidiet pedāli un nospiediet uz bremžu/sajūga pedāli (4a).



Traktoru atstājot, vienmēr nofiksējiet to ar stāvbremzi (4b) pie ieslēgta bremžu pedāļa, lai traktors nevarētu aizripot.

Braukšana ar kruīza kontroli



Kruīza kontroli ir iespējams ieslēgt tikai braucot uz priekšu.

Nospiežot bremzes, kruīza kontrole automātiski atslēdzas.

Kruīza kontrole: ieslēgšana/izslēgšana

- Slēdzi (1c) pacelt uz augšu.
Kruīza kontrole ir ieslēgta.
- Slēdzi (1c) nospiest uz leju.
Kruīza kontrole ir izslēgta.

Braukšana un plaušana nogāzēs



BRĪDINĀJUMS!

Nepareiza braukšana pa nogāzēm ir bīstama!

Braucot pa nogāzēm ir jābūt īpaši uzmanīgiem! Nav "drošu" nogāžu.

Ievērojiet sekojošos drošības padomus!

Tad, ja riteni griežas tukšgaitā vai arī iekārta apstājas, braucot nogāzē, ir jāatslēdz plāvējs un papildierīces. Pēc tam jāturpina lēnām braukt uz priekšu un jāatstāj nogāze!

Pilna zāles savākšanas tvertne paaugstina mauriņa traktora apgāšanās iespēju.

- Nebrauciet nogāzēs, kas pārsniedz 10° (18%). Piemēram: tas nozīmē, ka augstumu starpība metrā ir 18 cm.
- Nebrauciet saraustīti.
- Nebremzējiet saraustīti.
- Ieturiet mazu braukšanas ātrumu.
- Nebrauciet šķērsām pāri nelīdzenumiem.
- Strauji nepalieldiniet braukšanas ātrumu.
- Nevadiet traktoru saraustīti.

Plaušana ar mauriņa traktoru

Lai plāvums būtu līdzens, braukšanas ātrums ir atkarīgs no virsmas īpatnībām. Plaujiet ar mak-

simums 2/3 no iespējamā braukšanas ātruma. Maksimālais traktora ātrums ir paredzēts tikai un vienīgi braukšanai ar izslēgtu plāvēju.

Normālā situācijā plaušanas augstums ir 4 - 5 cm. Tas atbilst 2 vai 3. Plaušanas augstuma regulators (5b). Lūdzu, plaujiet mitru vai slapju zāli ar augstāku plaušanas augstumu.

Ja zāle ir ļoti augsta, to ir jāplauj divās kārtās. Pirmajā reizē iestatiet plāvēju maksimālajā plaušanas augstumā. Otrajā reizē varat to iestatīt Jums vēlamajā augstumā.

Plāvēja ieslēgšana



Plāvēju drīkst ieslēgt tikai tad, kad motors ir strādājis jau aptuveni minūti!

Plāvēja ieslēgšanas brīdī mauriņa traktors nedrīkst atrasties garā zālē.

1. Iedarbiniet motoru.
2. Pakustiniet sviru (1b), lai novietotu motoru darba režīmā.
3. Pārslēdziet plāvēju uz augstāko plaušanas augstumu (5b).
4. Ieslēdziet plāvēju ar slēdzi (1e) (I pozīcija).
5. Iestatiet sviru (5b) nepieciešamajā plaušanas augstumā.
6. Turpiniet braukt ar mauriņa traktoru.

Plaušana braucot atpakaļgaitā



Tad, kad tiek izmantots pedālis braukšanai atpakaļgaitā, plāvējs izslēdzas.

1. Nospiediet taustiņu "Plaušana atpakaļgaitā" (1f) un aptuveni pēc 5 sekundēm atpakaļgaitas pedāli (3a).



BRĪDINĀJUMS!

Plaušana, braucot atpakaļgaitā, var izraisīt nelaimes gadījumus!

Plaujot, braucot atpakaļgaitā, pievērsiet uzmanību aizmugurē notiekošajam!

Plaujiet, braucot atpakaļgaitā, tikai tad, kad tas ir nepieciešams!

Plāvēja izslēgšana



BRĪDINĀJUMS!

Rotējošie griezējasmehānismi ir bīstami!

Rotējošs/nobīdītais griezējasmehānisms var sagriezt rokas vai kājas! Tādēļ rokas un kājas ir jātur atstatu no griezējasmehānisma!

Izslēdziet plāvēju ar slēdzi (0 pozīcija) (1e).

Zāles plāvējs var tikt izslēgts arī tad, ja traktors turpina braukšanu.

Vienmēr izslēdziet plāvēju, ja braucat pār virsmu, kas nav zāle.

Zāles savākšanas tvertnes iztukšošana



Traumu gūšanas draudi!

Tad, kad zāles savākšanas tvertne ir pilna, atskan skaņas signāls. Šis ir pēdējais laiks tvertni iztukšot.

Atkarībā no Jūsu mauriņa traktora modifikācijas, tam var būt vai nu elektronisks vai manuāls zāles savākšanas tvertnes iztukšošanas mehānisms ar kontroles sviru.

Visu tipu tvertnes:

- Zāles savākšanas tvertnes iztukšošanu ir iespējams veikt no vadītāja krēsla.
- Ja netiek pārtraukta plaušana, zāles savākšanas tvertne var pārpildīties un noslāpt motors.
- Plāvēju nav iespējams ieslēgt, ja zāles savākšanas tvertne nav kārtīgi piestiprināta.

Elektroniskās zāles savākšanas tvertnes iztukšošana

1. Lai iztukšotu, jānospiež slēdzis (6a) vadītāja kreisajā pusē.
2. Lai aizvērtu zāles savākšanas tvertni, atkārtoti jānospiež slēdzis.

Zāles savākšanas tvertnes ar sviru iztukšošana

1. Pavelciet zāles savākšanas tvertnes sviru (16).
2. Lai atvērtu zāles savākšanas tvertni, nospiežiet sviru braukšanas virzienā.
3. Velciet zāles savākšanas tvertni ar sviru atpakaļ, līdz tā nofiksējas savā vietā.

Mulčēšana

Lai nodrošinātu optimālu mulčēšanas sniegumu, mauriņš ir regulāri jāplauj (aptuveni 1–2 reizes nedēļā). Katru reizi nogrieziet 1/3 no zāles augstuma (piemēram, ja mauriņa zāle ir 6 cm augsta, nogrieziet ne vairāk kā 2 cm). Tādējādi nogrieztā zāle tiek nevainojami iestrādāta esošajā mauriņā.

Plaušanas intervāls

Ņemiet vērā, ka dažādos gadalaikos zāle aug atšķirīgi. Pavasara sākumā ieteicams izvēlēties īsāku plaušanas intervālu. Pagariniet plaušanas intervālu, jo plaušanas sezonai ritot, zāles augšanas ātrums samazināsies.

Ja mauriņš ilgāku laiku nav ticis plauts, vispirms izvēlieties augstāku griešanas augstuma iestatījumu un pēc tam divas dienas vēlāk plaujiet atkārtoti ar zemāku griešanas augstuma iestatījumu.

Garas zāles plaušana

Ja zāle ir garāka nekā parasti vai ja zāle ir pārāk mitra, plaujiet mauriņu ar augstāku griešanas augstuma iestatījumu. Pēc tam vēlreiz nopļaujiet mauriņu ar zemāku, standarta izvēlēto iestatījumu.

Griešanas naža apkope

Visas plaušanas sezonas laikā rūpējieties par to, lai griešanas nazis būtu ass, citādi var tikt izrauti un traumēti zāles stieбри. Saplēstu zāles stiebru sāni kļūst brūni. Tādējādi tiek pasliktināta zāles augšana, kā arī tiek paaugstināta zāles uzņēmība pret slimībām.

- Pēc katras lietošanas reizes pārbaudiet, vai griešanas nazis ir ass un vai tam nav nodiluma vai bojājuma pazīmes! Ja nepieciešams, vērsieties tehniskā servisa centrā.
- Nomainot nazi, izmantojiet tikai oriģinālos AL-KO rezerves nažus.

MAURIŅA TRAKTORA TĪRĪŠANA

Mauriņa traktoru ir regulāri jātīra, lai panāktu tā optimālu funkcionēšanu un ilgu darba mūžu.

Pēc katras izmantošanas reizes izfriet mauriņa traktoru un zāles savākšanas tvertni no piesārņojuma.

Tīrīšanai neizmantojiet augstspiediena mazgāšanu. Augstspiediena mazgātāja vai dārza šļūtenes ūdens strūkļa var radīt elektronikas bojājumus vai īssavienojumu.

Uzmanieties, lai, jo sevišķi, motors, pārvadi un gultņi, kā arī visa elektronikas sistēma nenonāktu saskarsmē ar ūdeni.

**BRĪDINĀJUMS!****Uzmanieties tīrīšanas laikā!**

Visu tīrīšanas darbu laikā:

- Apturiet motoru un izņemiet aizdedzes atslēgu.
- Izņemiet aizdedzes sveces.
- Uz tīrīšanas laiku noņemtas drošības ietaises ir pēc tīrīšanas atkal jāuzliek atpakaļ.
- APDEGUMU GŪŠANAS RISKS: Tīriet mauriņa traktoru tikai tad, kad tas ir atdzisis. Motors, pārvadi un skaņas slāpētājs ir ļoti karsti!
- SAGRIEŠANĀS RISKS: Strādājot ar griezēj mehānismiem, uzmanieties no asajiem asmeņiem. Vairākasmeņu pļaujmašīnās viena griezēj mehānisma kustība var izraisīt visu pārējo izkustēšanos!

KorpUSA, motora un pārvadu tīrīšana

Nemazgājiet motoru un visus galvenos mezglus (riteņus, transmisijas, asmeņu novietne) ar ūdeni vai augstspiediena tīrītāju.

Ūdens iekļūšana aizdedzē, karburatorā vai gaisa filtrā var radīt darbības traucējumus. Ūdens iekļūšana gultņos var noskalot smērvielas un tādējādi radīt gultņu bojājumus.

Dubļus un zāli noņemiet ar drānas gabalu, rokas slotiņu, birsti garā kātā vai ko tamlīdzīgi.

**PIESARDZĪBA!****Elektroniskajās sistēmās iekļuvis ūdens var radīt bojājumus!**

Mazgājot traktoru ar ūdeni uzmanieties, lai ūdens nenokļūtu elektroniskajās sistēmās!

Izvades tīrīšana

Regulāra tīrīšana nodrošina pļaušanas augstuma iestatījumu gaitas laidenumu.

Izvade sastāv no divām savienotām daļām. Apakšējā daļa ir cieši piestiprināta pie plāvēja korpusa. Augšējo daļu ir iespējams noņemt, lai to iztīrītu.

1. Noņemiet zāles savākšanas tvertni.
2. Izskrūvējiet skrūves (17a) izvades kreisajā un labajā pusē.
3. Izvelciet izvadi ārā gar aizmugurējo sienu.
4. Kārtīgi iztīriet izvades augšējo un apakšējo daļu.
5. Iespaidiet izvadu aizmugurējā sienā. Pārliecinieties, ka augšējā un apakšējā sadaļa cieši pieguļ.
6. Ieskrūvējiet vietā abas fiksatora skrūves.
7. Atkal var montēt zāles savākšanas tvertni.

Pļaušanas sistēmas tīrīšana

Plāvējam ir pieslēgvietā 1/2" ūdens caurulei (18a). Pļaušanas sistēmu var iztīrīt, pieslēdzot ūdens cauruli.

Tīrīšanas laikā zāles savākšanas tvertnei un citām palīgierīcēm, piemēram, saiņotājam, ir jābūt piemontētām.

1. Pieslēdziet ūdens cauruli mauriņa traktoram (18a) un ieslēdziet ūdens padevi.
2. Iedarbiniet motoru un iestatiet motoru uz vidējiem apgriezieniem.
3. Nolaidiet plāvēju uz zemāko pļaušanas augstumu.
4. Ieslēdziet plāvēju.

Zāles savākšanas tvertnes tīrīšana

Noņemiet zāles savākšanas tvertni un izskalojiet to no iekšpuses un ārpusē ar ūdeni. Pielipušus neffrumus ir uzmanīgi jānokasa, piemēram, ar suku. Zāles savākšanas tvertņu ar auduma pārsegumu gadījumā ir jābūt īpaši uzmanīgiem, lai nesabojātu audumu.



Pirms tīrīšanas, iztukšojiet zāles savākšanas tvertne "*Rasentraktor reiniģen*" kā norādīts Pilna zāles savākšanas tvertne ir pārāk smaga, lai to droši varētu paņemt.

Zāles savākšanas tvertnes noņemšana

1. Izslēdziet motoru.
2. Paceliet zāles savākšanas tvertni nedaudz uz augšu.
3. Noņemiet zāles savākšanas tvertni virzienā uz leju.

Elektroniski vadītās zāles savākšanas tvertnes noņemšana

1. Izslēdziet motoru.
2. Pārliecinieties, ka elektroniski vadītā zāles savākšanas tvertne ir aizvērta.
3. Paceliet zāles savākšanas tvertni uz augšu (apm. 30°).
4. Noņemiet zāles savākšanas tvertni virzienā uz leju.

5. Pēc dažām minūtēm plaušanas sistēma ir tīra.
6. Izslēdziet plāvēju.
7. Izslēdziet motoru.
8. Izslēdziet ūdens padevi un atvienojiet cauruli.
9. Vēlreiz iedarbiniet motoru un ļaujiet zāles plāvējam darboties vēl vairākas minūtes, lai nožāvētu ūdeni.
10. Izīriņiet zāles savākšanas tvertni.

APKOPES DARBI



BRĪDINĀJUMS!

Uzmanieties apkopes darbu veikšanas laikā!

Visu apkopes darbu laikā:

- Apturiet motoru un izņemiet aizdedzes atslēgu.
- Izņemiet aizdedzes sveces.
- Uz apkopes laiku noņemtās drošības ietaises, pēc apkopes darbu pabeigšanas ir atkal jāuzliek atpakaļ.
- APDEGUMU GŪŠANAS RISKS: Strādājiet ar mauriņa traktoru tikai tad, kad tas ir atdzisis. Motors, pārvadi un skaņas slāpētājs ir ļoti karsti!
- SAGRIEŠANĀS RISKS: Strādājot ar griezēj mehānismiem, uzmanieties no asajiem asmeņiem. Vairākasmeņu plaujmašīnās viena griezēj mehānisma kustība var izraisīt visu pārējo izkustēšanos.
- Nomainot detaļas, izmantojiet tikai oriģinālās rezerves daļas.
- Šaubu gadījumā vienmēr sazinieties ar speciālistu vai ražotāju.

Tehniskās apkopes plāns

Šos darbus var paveikt pats lietotājs. Visi tehniskās apkopes, servisa un remonta darbi ir veicami tikai autorizētā servisa darbnīcā.

Lūdzu ievērojiet, ka, saskaņā ar ieeļļošanas plānu, ieeļļošanu ir vēlams veikt katru gadu.

Darbība	Pirms katras lietošanas reizes	Pēc katras lietošanas reizes	Pēc pirmajām 5 stundām	Pēc katrām 25 darba stundām	Pēc katrām 50 darba stundām	Pirms katras noglabāšanas reizes
Jāpārbauda eļļas līmenis motorā ^{*)}	X					
Jānomaina motora eļļa ^{*)}			X			X
Jāiztīra gaisa filtrs ^{*)}				X		
Jānomaina gaisa filtrs ^{*)}					X	
Jāpārbauda aizdedzes sveces ^{*)}					X	
Jāpārbauda bremzes (bremzēšanas paraugs taisnā ceļā)	X					
Jāpārbauda spiediens riepiņās ("Reifendruck prüfen")	X					

Darbība	Pirms katras lietošanas reizes	Pēc katras lietošanas reizes	Pēc pirmajām 5 stundām	Pēc katrām 25 darba stundām	Pēc katrām 50 darba stundām	Pirms katras noglabāšanas reizes
Jāpārbauda plāvēja asmeņi ("Mähwerk prüfen")	X					
Jāpārbauda vai detaļas nav vaļīgas	X					X
Jāpārbauda ķīļsiksna (vizuālā kontrole)				X		
Jāiztīra mauriņa traktors ("Rasentraktor reinigen")		X				
Jāiztīra gaisa ievādes atvēršanas motorā	X					
Jāiztīra transmisijas no zāles ("Rasentraktor reinigen")				X		

* skatīt motora ražotāja lietošanas instrukciju



Intensīvas izmantošanas un augstas temperatūras apstākļu gadījumā, tehniskās apkopes intervāli var būt mazāki par tabulā norādītajiem.

Ieeļļošanas plāns

Lai nodrošinātu līganu kustīgo detaļu kustību, vismaz reizi gadā ir jāveic šo detaļu ieeļļošana.

Pirms ieeļļošanas nomazgājiet visas ieeļļojamās detaļas vai arī noslaukiet ar lupatu. Neizmantojiet ūdeni, lai izvairītos no rūsas.

Ieeļļošanas vietas

- Ieeļļojiet ar daudzfunkcionālo eļļu ass pirkstus kreisajā un labajā pusē (21).
- Nosmidziniet priekšējo asi pie rāmja (20) ar izsmidzināmo eļļu.
- Ieziest stūres mehānisma (22) zobratu un zāģa segmentus ar daudzfunkcionālo smērvielu.
- Ieziest priekšējās un aizmugurējās ass (23) rullīšu gultņus un rumbas ar daudzfunkcionālo smērvielu.



Lai ieziestu asiņus gultņus ir jānoņem priekšējie un aizmugurējie riteni (*redzēt "Radwechsel"*).

- Rotējošās detaļas un gultņi: jāieeļļo visas kustīgās rotējošās detaļas un gultņi.

Riteņa maiņa

Riteņa maiņu drīkst veikt, tikai atrodoties uz horizontāla un stingra pamata.

1. Apturiet mauriņa traktoru un izņemiet aizdedzes atslēgu.
2. Izspiediet bremžu pedāli (4a) līdz galam un nobloķējiet to ar stāvbremzi (4b).
3. Nodrošiniet mauriņa traktoru pret ripošanu ar ķīļiem. Nolieciet ķīļus tajā pusē, kas netiks pacelta.
4. Lai varētu nomainīt riteni, paceliet mauriņa traktoru vienā pusē ar piemērotu pacelēju (piemēram, domkratu). Paceliet traktoru tik daudz, lai nomaināmais ritenis brīvi grieztos.



Uzmanieties, lai pacelšanas laikā nesaliestu nevienu traktora detaļu. Atspiediet pacelēju tikai pret stabilām metāla detaļām.

5. Nostipriniet mauriņa traktoru aiz korpusa nesošā elementa ar stabiliem paliktņiem (piemēram, koka klucīšiem), lai tas nevarētu slīdēt vai nolaieties zemāk.
6. Noņemiet drošības uznavu (19a).

7. Ar skrūvgriezi izņemiet sprostaplāksni (19b). Pārlicinieties, ka tā netiks pazaudēta.
8. Noņemiet starplikas aplāksnes (19c).
9. Noņemiet riteni no ass.



Noņemot aizmugurējo riteni nedrīkst pazaudēt sprūdtaņu!

10. Pirms samontēšanas, noīriet asi un riteņa caurumus un izediet abus ar daudzfunkcionālo smērvielu.
11. Uzlieciet riteni uz ass.



Uzliekot aizmugurējo riteni, sprūdtaņas un aizmugurējā riteņa atverei ir jābūt vienai virs otras, lai viegli varētu ievietot sprūdtaņu.

12. Uzlieciet starplikas aplāksnes uz ass.
13. Iespiediet sprostaplāksni ass gropē. Ja Jūs izmantojat knaibles, uzmanieties, lai ar knaiblēm nesabojātu asi.
14. Uzlieciet drošības uznavu uz ass.
15. Noņemiet paliktni un lēnām nolaidiet traktoru uz zemes.

Startera baterija

Mauriņa traktorā nav nevienas ierīces, kas veiktu startera baterijas uzlādi.

Precīza baterijas specifikācija: skatīt bateriju kasti Startera baterija atrodas zem motora pārsega.

Pamatā startera baterija ir uzlādēta jau rūpnīcā.



BRĪDINĀJUMS!

Nepareiza apiešanās ar startera bateriju ir bīstama!

Lai izvairītos no potenciālajām briesmām, ko var radīt nepareiza apiešanās ar bateriju, lūdzu ievērojiet šādus nosacījumus!

- Startera baterija nedrīkst atrasties atklātas liesmas tuvumā, to nedrīkst dedzināt un novietot sildītāju tuvumā. Pastāv eksplozijas risks.
- Pa ziemu uzglabājiet startera bateriju vēsā, sausā telpā (10 - 15 °C). Uzglabāšanas laikā jāizvairās no sasaluma temperatūras.
- Neatstājiet startera bateriju ilgstoši neuzlādētu. Tad, kad startera baterija ilgāku laiku netiek lietota, to vajadzētu uzlādēt, izmantojot piemērotu uzlādes ierīci.
- Nebojāt startera bateriju. Elektrolīts (sērskābe) ir kodīgi ādai un apģērbam – nekavējoties mazgāt ar lielu ūdens daudzumu.

- Turēt startera bateriju tīru. Tikai apslaucīt ar sausu drānu. Neizmantot ūdeni, benzīnu, šķīdinātāju vai ko tamlīdzīgu!
- Uzturēt pieslēgvietas tīras un ieeļļot tās ar akumulatoru polu smērvielu.
- Nesaslēgt pretējos polus.

Startera baterijas uzlāde

Uzlāde ir nepieciešama:

- Pirms uzglabāšanas ziemā.
- Pirms ilgstošas ierīces dīkstāves (ilgākas par 3 mēnešiem).



BRĪDINĀJUMS!

Nepareiza startera baterijas uzlāde ir bīstama!

Uzlādēšanas ierīces lādēšanas strāvas stiprums nedrīkst pārsniegt 5A un lādēšanas spriegums nedrīkst pārsniegt 14,4 V. Augstāka sprieguma gadījumā pastāv startera baterijas eksplozijas risks!

Ar bateriju strādājiet tikai pie izņemtas aizdedzes atslēgas.

Mēs iesakām šo noslēgto startera bateriju, kurai nav nepieciešama apkope, uzlādēt ar īpaši piemērotu uzlādes ierīci (pieejama pie jūsu izplatītāja).

Pirms startera baterijas uzlādes, iepazīstieties ar uzlādes ierīces ražotāja lietošanas instrukciju.

1. Izņemiet aizdedzes atslēgu (1d).
2. Atveriet motora pārsegu.



PIESARDZĪBA!

Īssavienojuma risks!

Lai izvairītos no īssavienojuma, vienmēr pirmo atvienojiet un pēdējo pievienojiet negatīvo (-) strāvas kabeli.

Ar bateriju strādājiet tikai pie izņemtas aizdedzes atslēgas.

3. Pievienojiet uzlādes ierīces pieslēgus pie baterijas polu pieslēgvietām.



Ievērojiet polaritāti:

- Sarkanais pieslēgs = pozitīvais pols (+)
 - Melnais pieslēgs = negatīvais pols (-)
4. Pieslēdziet uzlādes ierīci strāvas padevei un ieslēdziet to.

Pļāvēja noņemšana

Pļāvēju ir jānoņem, lai varētu izmantot traktoru ziemas darbos, kā arī lai nomainītu ķīļsiksnu.

1. Stūres rats pagriezt pa kreisi līdz galam (32).
2. Noņemt zāles savākšanas tvertni (33).
3. Noņemt izvadi (17).
4. Atļaut vaļīgāk ietvara cilindrisko skrūvi (34) par 5-6 apgriezieniem.
5. Nolaist pļāvēju uz zemāko iestatījumu (35).
6. Noņemt pļāvēja savalkatsperi (36).
7. Atkal iestatīt pļāvēju uz augšējo iestatījumu (37).
8. Atāķēt ķīļsiksna kanālu (38).
9. Noņemt ķīļsiksnu no motora ķīļsiksna skrīmeļa (39).
10. Atkal nolaist pļāvēju uz zemāko iestatījumu (40).
11. Noņemt četras sprostapoplāksnes no pļāvēja satvarcilpām (41).
12. Noņemt satvarcilpas pār skrūvēm (41).

Ķīļsiksna maiņa

1. Palaidiet vaļīgāk 6 sprostapoplāksnes (24)
2. Atāķēt ķīļsiksna kanālu (25).
3. Atāķēt un noņemt pļāvēja labo apšuvumu (26).
4. Atāķēt un noņemt pļāvēja kreiso apšuvumu (27).
5. Nedaudz palaist vaļīgāk spriegotājveltnīša skrūves, līdz ir iespējams izņemt ķīļsiksnu (28).
6. Noņemt ķīļsiksnu.



Ķīļsiksna vadotnes un stāvoklis ir atkarīgs no tās tipa.

Ņemiet vērā uz pļāvēja esošās informatīvās uzlīmes.

Jaunas ķīļsiksna uzlikšana

1. Uzlieciet ķīļsiksnu uz nedaudz vaļīgāk palaistā spriegotājveltnīša un ieskrūvējiet to vietā (30 / 31).
2. Uzlieciet ķīļsiksnu secīgi uz veltnīšiem un ievērojiet ķīļsiksna vadotnes un stāvokli.

TRAKTORA TRANSPORTĒŠANA

Pārvietojot transporta traktoru ar transportu (piemēram, automašīnas piekabi), ir jāievēro, lai tiktu nodrošināta pļāvēja amortizācija.

Transportēšanas laikā ņemiet vērā transporta līdzekļa viktspēju un mauriņa traktoram nepieciešamos stiprinājumus.

MAURIŅA TRAKTORA UZGLABĀŠANA

Mauriņa traktoru ir jāstāvē uz laikapstākļiem, sevišķi no mitruma, lietus un ilgstošas atrašanās saulē.

Nekad neuzglabājiet mauriņa traktoru ar pilnu degvielas tvertni telpās, kurās degvielas izgarojumi var nonākt saskarē ar atklātu liesmu vai dzirkstelēm. Novietojiet mauriņa traktoru tikai automašīnu uzglabāšanai piemērotās telpās.

Ja vien tas ir iespējams, novietojiet mauriņa traktoru uzglabāšanai ziemā ar tukšu degvielas tvertni. Degviela var izgarot.

Pirms ilgtermiņa uzglabāšanas no degvielas tvertnes un karburatora ir jāatsūknē degviela, lai izvairītos no tās nogulsnešanās un vēlākiem sarežģījumiem ar iedarbināšanu. Sazinieties ar savu specializēto darbnīcu.

PALĪDZĪBA TRAUCĒJUMU GADĪJUMĀ

Kļūda	Iespējamais iemesls	Novēršana
Motoru nevar iedarbināt.	Trūkst degvielas.	Uzpildīt degvielas tvertni, pārbaudīt gaisa padevi degvielas tvertnē, pārbaudīt degvielas filtru.
	Slikta, netīra degviela, tvertnē ir veca degviela.	Vienmēr izmantojiet svaigu degvielu no tīriem konteineriem; iztīrīt karburatoru. (servisa darbnīcā)
	Piesārņots gaisa filtrs	Iztīrīt gaisa filtru (skatīt motora ražotāja lietošanas instrukciju).
	Nav dzirksteles	Nofīrīt aizdedzes sveces, iespējams, ielikt jaunas, pārbaudīt aizdedzes kabeli, pārbaudīt aizdedzes bloku. (servisa darbnīcā)
	Pēc vairākkārtējiem mēģinājumiem iedarbināt motoru, motora telpā ir pārāk daudz degvielas.	Izņemt un izžāvēt aizdedzes sveces.
Nestrādā palaidējs	Tukša vai vāja startera baterija.	Uzlādēt startera bateriju
	Nestrādā vadītāja sēdekļa drošības slēdzis.	Kārtīgi apsēsties vadītāja vietā; slēdža defekts.
	Nestrādā bremžu pedāļa drošības slēdzis.	Nospieš bremžu pedāli līdz galam.
	Saķēries plāvējs.	Izslēgt plāvēju.
	Startera baterijas (+) kabeļa izolācija.	Pārbaudīt izolāciju, ja nepieciešams, nomainīt.
Samazināta motora jauda.	Pārāk gara vai īsa zāle.	Noregulēt plaušanas augstumu; atbrīvot vietu plāvējam, pabraucot nelielu gabalu atpakaļ.
	Aizdambējies izvades kanāls/plāvējs.	Iztīrīt izvades kanālu/plāvēju. Apturēt motoru un izņemt aizdedzes atslēgu!
	Piesārņots gaisa filtrs	Iztīrīt gaisa filtru (skatīt motora ražotāja lietošanas instrukciju).
	Nepareizi karburatora iestatījumi.	Likt pārbaudīt iestatījumus. (servisa darbnīcā)
	Ļoti nolietots asmens.	Nomainīt asmeni. (servisa darbnīcā)
	Pārāk liels braukšanas ātrums.	Samazināt braukšanas ātrumu.

Kļūda	Iespējamais iemesls	Novēršana
Mauriņa traktors stipri vibrē.	Bojāts pļāvējs.	Pārbaudīt pļāvēju. (servisa darbnīcā)
Mauriņa traktors nebrauc.	Ja ir hidrostatiskā ierīce: nav piedziņas.	Uzlikt paralēlā kontūra sviru darba režīmā (skatīt: "Mauriņa traktora stumšana").
Nevienmērīgs griezumš.	Nolietots, neass asmens.	Nomainīt vai uzasināt asmeni. Ievērot asmens līdzsvaru! (servisa darbnīcā)
	Nepareizais pļaušanas augstums.	Izlabot pļaušanas augstumu.
	Pārāk mazs motora apgriezienu skaits.	Izvēlēties maksimālo motora apgriezienu skaitu.
	Pārāk liels braukšanas ātrums.	Samazināt braukšanas ātrumu.
	Riteņos atšķiras riepu spiedienu.	Palielināt gaisa spiedienu līdz pareizajam. Izlabot, lai iegūtu riepās pareizo spiedienu.
Neder zāles savākšanas tvertne.	Pļaušanas augstums uzstādīts par zemu.	Izlabot pļaušanas augstumu.
	Zāle ir par mitru, tā ir par smagu, lai to pārvietotu ar gaisa plūsmu.	Atlikt pļaušanu, līdz zāle ir izžuvsī.
	Ļoti nolietots asmens.	Nomainīt asmeni. (servisa darbnīcā)
	Pārāk augsts mauriņš.	Pļaut mauriņu divreiz. 1. Pļaušanas reize: maksimālais pļaušanas augstums 2. Pļaušanas reize: vēlamais pļaušanas augstums
	Aizsērējusi auduma tvertne - nav gaisa caurplūsmas.	Iztīrīt auduma tvertni.
	Netīrs izvades kanāls/pļāvējs.	Iztīrīt izvades kanālu/pļāvēju.
	Nestrādā uzpildes indikators.	Zāle uzpildes svirā.
Pārnesums, bremzes, sakabe un pļāvējs.	Drīkst pārbaudīt tikai klientu apkalpošanas centrā!	

Kļūdu displejs un problēmu novēršana

Rādījums	Kļūda	Kļūdas apraksts	Kļūdas novēršana
Err 01	Sēdekļa slēdzis	Elektronika konstatē nepareizu sēdekļa slēdža stāvokli	<ol style="list-style-type: none"> 1 Izslēgt un atkal ieslēgt aizdedzi (2. pozīcija)** 2 Vairākas reizes noslogojiet un atslēdžojiet sēdekli <ul style="list-style-type: none"> ⇒ <i>Veiciet pašdiagnostiku, nepieciešamības gadījumā automātisku kļūdas dzēšanu*</i>, ⇒ <i>pretējā gadījumā sazinieties ar servisu</i>
Err 02	Bremžu slēdzis	Elektronika konstatē nepareizu bremžu slēdža stāvokli	<ol style="list-style-type: none"> 1 Izslēgt un atkal ieslēgt aizdedzi (2. pozīcija)** 2 Vairākas reizes nospiediet bremžu pedāli <ul style="list-style-type: none"> ⇒ <i>Veiciet pašdiagnostiku, nepieciešamības gadījumā automātisku kļūdas dzēšanu*</i>, ⇒ <i>pretējā gadījumā sazinieties ar servisu</i>
Err 03	Pļāvēja slēdzis	Elektronika konstatē nepareizu pļāvēja slēdža stāvokli	<ol style="list-style-type: none"> 1 Izslēgt un atkal ieslēgt aizdedzi (2. pozīcija)** 2 Vairākas reizes nospiediet pļāvēja slēdzi <ul style="list-style-type: none"> ⇒ <i>Veiciet pašdiagnostiku, nepieciešamības gadījumā automātisku kļūdas dzēšanu*</i>, ⇒ <i>pretējā gadījumā sazinieties ar servisu</i>
Err 04	Box slēdzis	Elektronika konstatē nepareizu Box slēdža stāvokli	<ol style="list-style-type: none"> 1 Izslēgt un atkal ieslēgt aizdedzi (2. pozīcija)** 2 Vairākas reizes atveriet un aizveriet Box <ul style="list-style-type: none"> ⇒ <i>Veiciet pašdiagnostiku, nepieciešamības gadījumā automātisku kļūdas dzēšanu*</i>, ⇒ <i>pretējā gadījumā sazinieties ar servisu</i>
Err 05	Transmisijas slēdzis	Elektronika konstatē nepareizu transmisijas slēdža stāvokli	<ol style="list-style-type: none"> 1 Izslēgt un atkal ieslēgt aizdedzi (2. pozīcija)** 2 Vairākas reizes nospiediet atpakaļgaitas pedāli <ul style="list-style-type: none"> ⇒ <i>Veiciet pašdiagnostiku, nepieciešamības gadījumā automātisku kļūdas dzēšanu*</i>, ⇒ <i>pretējā gadījumā sazinieties ar servisu</i>

Rādījums	Kļūda	Kļūdas apraksts	Kļūdas novēršana
Err 06	Izmešanas kanāla slēdzis	Elektronika konstatē nepareizu izmešanas kanāla slēdža stāvokli	<ol style="list-style-type: none"> Izslēgt un atkal ieslēgt aizdedzi (2. pozīcija)** Uzstādi un demontējiet izmešanas kanālu <ul style="list-style-type: none"> ⇒ <i>Veiciet pašdiagnostiku, nepieciešamības gadījumā automātisku kļūdas dzēšanu*</i>, ⇒ <i>pretējā gadījumā sazinieties ar servisu</i>
Err 07	Griezējs	Elektronika konstatē nepareizu plāvēja izejasstāvokli	<ol style="list-style-type: none"> Izslēgt un atkal ieslēgt aizdedzi (1. pozīcija) <ul style="list-style-type: none"> ⇒ <i>Veiciet pašdiagnostiku, nepieciešamības gadījumā automātisku kļūdas dzēšanu*</i>, ⇒ <i>pretējā gadījumā sazinieties ar servisu</i>
Err 08	Starta releji	Elektronika konstatē nepareizu starta releju stāvokli	<ol style="list-style-type: none"> Izslēgt un atkal ieslēgt aizdedzi (1. pozīcija) <ul style="list-style-type: none"> ⇒ <i>Veiciet pašdiagnostiku, nepieciešamības gadījumā automātisku kļūdas dzēšanu*</i>, ⇒ <i>pretējā gadījumā sazinieties ar servisu</i>
Err 09	Motora magnētiskais vārsts	Elektronika konstatē nepareizu motora magnētiskā vārsta izejas stāvokli	<ol style="list-style-type: none"> Izslēgt un atkal ieslēgt aizdedzi (1. pozīcija) <ul style="list-style-type: none"> ⇒ <i>Veiciet pašdiagnostiku, nepieciešamības gadījumā automātisku kļūdas dzēšanu*</i>, ⇒ <i>pretējā gadījumā sazinieties ar servisu</i>
Err 10	Aizdedzes spole	Elektronika konstatē nepareizu aizdedzes spoļu izejas stāvokli	<ol style="list-style-type: none"> Izslēgt un atkal ieslēgt aizdedzi (1. pozīcija) <ul style="list-style-type: none"> ⇒ <i>Veiciet pašdiagnostiku, nepieciešamības gadījumā automātisku kļūdas dzēšanu*</i>, ⇒ <i>pretējā gadījumā sazinieties ar servisu</i>
Err 11	Iekšējās barošanas spriegums	Elektronika konstatē nepareizu iekšējās barošanas sprieguma izejas stāvokli	<ol style="list-style-type: none"> Izslēgt un atkal ieslēgt aizdedzi (1. pozīcija) <ul style="list-style-type: none"> ⇒ <i>Veiciet pašdiagnostiku, nepieciešamības gadījumā automātisku kļūdas dzēšanu*</i>, ⇒ <i>pretējā gadījumā sazinieties ar servisu</i>

Rādījums	Kļūda	Kļūdas apraksts	Kļūdas novēršana
Err 12	iekšējā apgādes sprieguma kontrole	Elektronika konstatē nepareizu iekšējās barošanas sprieguma kontroles stāvokli	1 Izslēgt un atkal ieslēgt aizdedzi (1. pozīcija) <ul style="list-style-type: none"> ⇒ <i>Veiciet pašdiagnotiku, nepieciešamības gadījumā automātisku kļūdas dzēšanu*</i>, ⇒ <i>pretējā gadījumā sazinieties ar servisu</i>

* šajā laikā displejs nodziest uz aptuveni 4 sekundēm.

** Kļūdas anulēšana, nospiežot taustiņu R (2n).

GARANTĪJA UN CE APLIECINĀJUMS

Iespējamos materiāla vai ražošanas brāķus ierīcē mēs novērsīsim atbilstoši likumā noteiktajam noilguma termiņam attiecībā uz garantijas prasībām, paturot tiesības izvēlēties starp labošanu vai jaunas preces piegādi. Noilguma termiņš tiek noteikts, vadoties pēc tās valsts spēkā esošās likumdošanas, kurā ierīce tika nopirkta.

Mūsu garantija, kā ar atbilstības deklarācija (CE marķējums) ir derīga tikai, ja:

- ierīce tiek izmantota atbilstoši paredzētajam lietojumam un uzturēšanas veidam.
- tiek ievērota lietošanas instrukcija.
- tiek izmantotas oriģinālās rezerves daļas.

Garantija, kā ar atbilstības deklarācija (CE marķējums) zaudē spēku, ja:

- ierīcē ir veikti nesankcionēti labošanas mēģinājumi.
- ierīcē ir veiktas nesankcionētas modifikācijas.
- tā netiek lietota atbilstoši paredzētajam uzdevumam.
- tiek izmantota komerciālu vai sabiedrisku darbu veikšanai.

Garantija neattiecas uz:

- krāsas bojājumiem, kas radušies normāla nolietojuma rezultātā.
- dabīgu nodilumu un detaļām, kas rezerves daļu kartē ir atzīmētas ar rāmīti.

Garantijas prasību gadījumā lūdzam jūs ar šo garantijas deklarāciju un pirkuma čeku doties pie jūsu tirdzniecības pārstāvja vai uz tuvāko autorizēto klientu apkalpošanas centru.

Šī apņemšanās sniegt garantijas pakalpojumus neietekmē tiesības uz likumā noteikto pircēja garantijas prasību iesniegšanu pret pārdevēju.

Iekšdedzes motoriem – uz tiem attiecas atsevišķi attiecīgo motoru ražotāju garantijas sniegšanas noteikumi

PREKLAD ORIGINÁLNEHO NÁVODU NA POUŽITIE

Obsah

O tomto návode.....	52
Popis výrobku.....	52
Bezpečnostné pokyny.....	54
Vybalenie a montáž traktora.....	55
Ovládacie prvky.....	55
Uvedenie do prevádzky.....	58
Prevádzka traktora.....	60
Čistenie záhradného traktora.....	64
Údržba.....	65
Skladovanie záhradného traktora.....	69
Pomoc pri poruchách.....	70
Záruka a vyhlásenie CE.....	74

O TOMTO NÁVODE

- Pred uvedením do prevádzky si prečítajte starostlivo tento návod na obsluhu. Je to predpoklad pre bezpečnú prácu a bezporuchové zaobchádzanie.
- Dodržiavajte bezpečnostné a výstražné pokyny uvedené v tejto dokumentácii a na tomto prístroji.
- Záhradné traktory sa dodávajú v rozličných variantoch vyhotovenia. Zohľadnite, prosím, že obrázky sa môžu odlišovať od originálu. Ak by sa mali vyskytnúť ťažkosti pri osvojení popisov, obráťte sa, prosím, na špecializovanú dielňu.
- Dodržiavajte priložený návod na obsluhu.

Vysvetlenie značiek



VAROVANIE!

Dodržiavajte toto bezpečnostné upozornenie, aby ste zabránili ťažkým poškodeniam zdravia osôb.



POZOR!

Presné dodržiavanie týchto výstražných pokynov môže zabrániť zraneniam osôb a/alebo vecným škodám.



Špeciálne pokyny pre lepšiu zrozumiteľnosť a manipuláciu.

POPIS VÝROBKU

Záhradné traktory so zadným vyhadzovaním sa vyrábajú v rozličných vyhotoveniach. Pri nasledujúcich popisoch v tomto návode na obsluhu dávajte, prosím, pozor na to, aby ste si k vášmu záhradnému traktoru prečítali vhodný popis.

Charakteristiky vášho záhradného traktora

- Prevodovka: Hydrostatická prevodovka ovládaná pedálom
- Nožová spojka: elektromagnetická
- Objem koša: 310 l
- Vyprázdnenie koša: elektrické, teleskopická páka

Okrem toho v mulčovacích systémoch, type motora, výkone motora a šírke záberu.

Typové rozdiely:

- Šírka záberu
- Druh prevodovky (T3 a G700)
- Odblokovanie obtoku prevodovky

Prehľad produktu

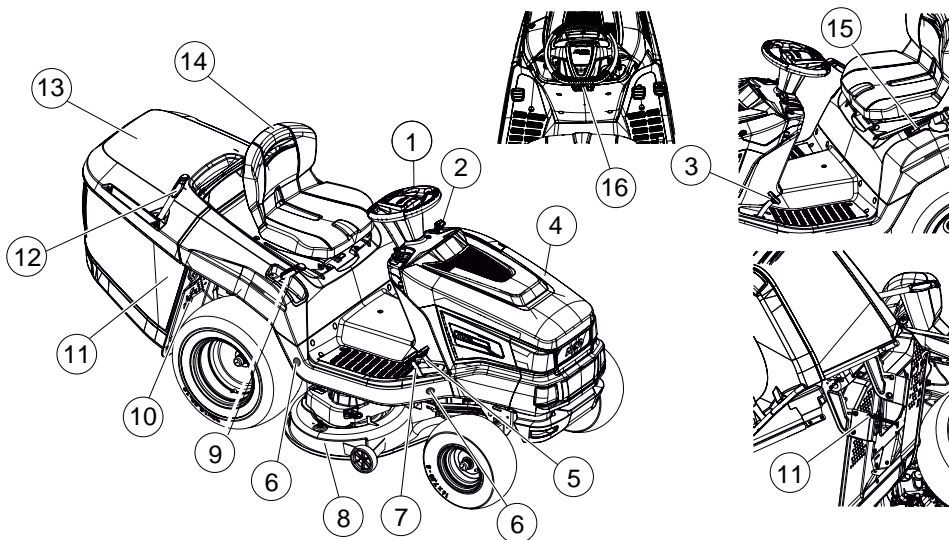

1	Volant	9	Obtok prevodovky
2	Prístrojová doska	10	Snímač zberného koša na trávu
3	Brzdový pedál	11	Ovládanie koša
4	Kapota motora	12	Zberný kôš na trávu
5	Ovládanie prevodovky dozadu	13	Sedadlo vodiča
6	Ovládanie prevodovky dopredu	14	Elektrické ovládanie koša *
7	Žací mechanizmus	15	Zaistovacia páka pre brzdový pedál
8	Nastavenie výšky kosenia		

* Vyhotovenie sa mení a je závislé od modelu

Použitie v súlade s určením

Záhradný traktor je určený na kosenie záhrad rodinných domov a hobby záhrad s max. sklonom svahu 10° (18 %). Dodatočné použitia, ako napr. mulčovanie sú dovoľené iba za použitia originálneho príslušenstva a za dodržania maximálnych hodnôt zaťaženia.



Na každé iné použitie, ako aj na nedovolené nadstavby a prestavby sa pozerá ako na použitie v rozpore s účelom a má za následok prepadnutie záruky, ako aj stratu zhody (značka CE) a odmietnutie akejkoľvek zodpovednosti voči škodám používateľa alebo tretej osoby zo strany výrobcu.

Možné chybné použitie

Záhradný traktor nie je koncipovaný na komerčné použitie vo verejných parkoch, na športoviskách, v poľnohospodárstve a lesnom hospodárstve.

**VAROVANIE!****Nebezpečenstvá v dôsledku preťaženia záhradného traktora!**

Pri používaní prívesu dávajte zvlášť pozor na to, aby sa neprekročili dovolené ťahové zaťaženia a aby sa neprekročili stúpania/spády. Prekročenie môže preťažiť brzdový systém záhradného traktora a viesť k nebezpečným situáciám!



Zohľadnite, prosím, že záhradný traktor nemá schválenie na jazdu po ceste a preto sa nesmie prevádzkovať na verejných komunikáciách!

	Nejazdite na svahoch so sklonom vyšším ako 10° (18 %)!
	Počas kosenia sa musia ďalšie osoby, zvlášť deti a zvieratá, držať mimo dosahu pracovnej oblasti!
	Nebezpečenstvo: Nevstupujte tu!
	Nebezpečenstvo popálenia horúcimi povrchmi!

Bezpečnostné a ochranné zariadenia**VAROVANIE!****Nebezpečenstvo v dôsledku odstránených alebo manipulovaných ochranných zariadení!**

Akákoľvek prevádzka s odstránenými alebo manipulovanými ochrannými zariadeniami je zakázaná. Chybné ochranné zariadenia sa musia bezodkladne opraviť alebo vymeniť!

K ochranným opatreniam patria predovšetkým:

- Brzdový kontaktný spínač
- Kontaktný spínač žacieho mechanizmu
- Kontaktný spínač zberného koša na trávu
- Kontaktný spínač sedadla
- Kryty žacieho mechanizmu
- Kontaktný spínač vyhadzovacieho kanála

Bezpečnostné symboly na traktore**Symboly na prístroji**

	Pred uvedením do prevádzky si prečítajte návod na použitie!
	Tretie osoby nepúšťajte do nebezpečnej oblasti!
	Pred údržbárskymi a opravárskymi prácami vyťahnite kľúč zapalovania!
	Pozor, nebezpečenstvo! Ruky a nohy držte mimo dosahu rezačieho nástroja!

BEZPEČNOSTNÉ POKYNY

- Deti a iné osoby, ktoré nie sú oboznámené s návodom na obsluhu, prístroj nesmú používať
- Dodržte miestne ustanovenia o minimálnom veku obsluhujúcej osoby.
- Deťom a mladistvým nariadte, aby sa nehrali so zariadením.
- Koste len pri dennom svetle alebo pri dobrom umelom osvetlení.
- Dbajte na to, aby sa tretie osoby nachádzali mimo nebezpečnej oblasti.
- • Užívateľ ručí za úrazy, ktoré budú spôsobené iným osobám alebo na ich majetku.
- Používajte len originálne náhradné diely.
- Ruky a nohy udržiavajte vzdialené od rezačieho ústrojenstva
- Noste ochranu sluchu.
- Záhradný traktor nemá schválenie na jazdu na pozemných komunikáciách a nesmie preto jazdiť po verejných cestách a uliciach.
- Nekoste pri búrke. Žiadna ochrana pred záslahom bleskom
- Na zariadenie neberte so sebou žiadnych pasažierov
- Nekoste na svahoch so sklonom väčším ako 10° (18 %)
- Po konzumácii alkoholu, liekov, ktoré ovplyvňujú reakčnú schopnosť alebo drog sa nesmie pracovať so záhradným traktorom a/alebo na ňom upevneným príslušenstvom.
- Vždy vertikutujte naprieč svahom
- Dodržiavajte miestne, komunálne dovolené prevádzkové časy.

- Záhradný traktor môže svojou vlastnou hmotnosťou spôsobiť ťažké zranenia. Pri nakladaní a vykladaní záhradného traktora na prepravu vo vozidle alebo na prívese treba postupovať so zvláštnou opatrnosťou.
- Tento záhradný traktor sa nesmie odťahovať. Na prepravu na verejných komunikáciách používajte vhodné vozidlo.
- Záhradný traktor neprevádzkujte v zle vetraných pracovných oblastiach (napr. garáž). Výfukové plyny obsahujú jedovatý oxid uhoľnatý, ako aj iné škodlivé látky.

VYBALENIE A MONTÁŽ TRAKTORA

Dodržiavajte priložený návod na montáž na vybalenie a montáž traktora.



VAROVANIE!

Nebezpečenstvá v dôsledku nekompletnej montáže!

Záhradný traktor sa nesmie prevádzkovať, skôr ako nebude kompletne zmontovaný. Vykonaajte montážne práce, popísané v návode na montáž. V prípade pochybností sa pred uvedením do prevádzky opýtajte odborníka, či bola vykonaná montáž korektne.

OVLÁDACIE PRVKY

V nasledujúcej časti sú popísané ovládacie prvky záhradných traktorov so zadným vyhadzovaním. Dávajte, prosím, pozor na to, aby ste si k vášmu záhradnému traktorovi prečítali vhodný popis.

Štandardná prístrojová doska

V nasledujúcej časti sa vysvetľujú prvky štandardnej prístrojovej dosky (1).

Regulácia otáčok motora (1b)



Zohľadnite, prosím, že ovládanie regulátora ovplyvňuje rýchlosť!

Pri regulátore s integrovaným sýtičom:

Presunutím regulátora (1b) sa otáčky motora zvýšia a znížia, ako aj v celkom hornej polohe sa pripojí sýtič.

	<p>Pripojenie sýtiča: Regulátor posuňte celkom hore k značke sýtiča. Túto pozíciu používajte výlučne na štartovanie motora.</p> <p>i Niektoré varianty traktora disponujú samostatným gombíkom sýtiča (1a) na prístrojovej doske. Toto sa musí k štartu traktora navyše vytiahnuť. Ak beží motor, gombík pomaly zasuňte späť!</p>
	<p>Žacia prevádzka: V tejto pozícii beží motor s maximálnymi otáčkami.</p>
	<p>Chod naprázdno: V tejto pozícii beží motor s najnižšími otáčkami.</p>







Zámok zapalovania (1d)

Poloha	Funkcia
0	Motor vyp. ⇒ <i>Kľúč zapalovania sa môže vytiahnuť.</i>
I	Reflektor zap. ⇒ <i>Po štarte motora sa v tejto polohe pripoja reflektory.</i>
II	Prevádzková poloha, keď beží motor.
III	Štartovacia poloha na zapnutie motora. ⇒ <i>Hneď, ako beží motor, pustíte kľúč. potom skočí späť na prevádzkovú polohu II.</i>



Prístrojová doska s displejom a bez displeja









Túto kapitolu si prečítajte, keď váš záhradný traktor disponuje displejom cez štandardnú prístrojovú dosku (2).

Funkčné tlačidlá a zobrazovacia jednotka

Pol.	Označenie	Funkcia
2 b		<p>Na displeji sa zobrazia</p> <ul style="list-style-type: none"> ■ denné prevádzkové hodiny (zobrazenie s desatinnou čiarkou) <p> Denné prevádzkové hodiny sa zobrazia v desatinnom systéme (1,5 h = 1 h 30 min).</p> <p>alebo</p> <ul style="list-style-type: none"> ■ celkové prevádzkové hodiny (zobrazenie bez desatinnej čiarky). <p> Celkové prevádzkové hodiny sa začnú počítať hneď, ako sa kľúč zapaľovania otočí do pozície I.</p>
2 e		<p>Na prepnutie zobrazovacej jednotky.</p> <ul style="list-style-type: none"> ■ Celkové prevádzkové hodiny ■ Denné prevádzkové hodiny ■ Prevádzkové napätie <p> Ak kľúč zapaľovania v zámku zapaľovania zostáva na pozícii „I“, celkové prevádzkové hodiny bežia ďalej.</p>
2 n		<p>Vrátenie denných prevádzkových hodín na „0“.</p> <p> Na „0“ sa môžu späť nastaviť iba denné prevádzkové hodiny – nie celkové prevádzkové hodiny.</p>

Kontroly

Pol.	Označenie	Indikácia svieti:
2 a		<p>1. pri bežiacom motore:</p> <ul style="list-style-type: none"> ■ pri chybné alebo hlboko vybité batérie štartéra. ■ Prívodné vedenie kábla motora – batéria prerušená. ■ Chybná poistka (15 A modrá). ■ Alternátor na motore chybný. <p>2. pri stojacom motore:</p> <ul style="list-style-type: none"> ■ pri hlboko vybité batérie štartéra. <p> Pri rozsvietení tohto indikátora vyhľadajte špecializovanú dielňu!</p>
2 c		<p>keď je zberný kôš na trávu naplnený. Vyprázdňte zberný kôš na trávu!</p>

Pol.	Označenie	Indikácia svieti:
2 d		keď je žací mechanizmus pripojený.
2 f		keď bol uvoľnený pre žací mechanizmus pre cúvanie.
2 g		keď sa v bočnej pracovnej oblasti záhradného traktora nachádza osoba alebo predmet.
2 h		pri odobratom zbernom koši na trávu alebo keď tento nie je zatvorený podľa predpisov.
2 i		pri zapnutých reflektoroch.
2 j		keď bola brzda stlačená a pri aretovanej brzde.
2 k		v nádrži sa nachádza už iba malé množstvo paliva, maximálne cca 1,5 litra.
2 l		keď hladina oleja nedosahuje určitý stav.
2 m		keď vodič vystúpi z traktora pri: <ul style="list-style-type: none"> ■ bežiacom motore (brzda je aretovaná)

Brzdový a spojkový pedál

- **Brzda:** Keď pedál zatlačíte celkom dole (4a), aktivuje sa brzda na prevodovke a traktor zabrzdí.
- **Parkovacia brzda:** Keď pri zatlačení brzdovom/spojkovom pedále (4a) potiahnete zaisťovaciu páku (4b) nahor, brzda sa zaaretuje. Novým zatlačením pedála sa brzda uvoľní.

Ovládanie prevodovky (jazdná rýchlosť)

Záhradné traktory sú vybavené nožnou hydrostatickou prevodovkou.

Niektoré modely sú vybavené tempomatom.

Pre jazdu vpred a cúvanie sú na pravej strane umiestnené dva samostatné pedály.

Smer jazdy	Opis
Vpred	Zatlačte pravý pedál (3b), aby ste jazdili vpred.

Smer jazdy	Opis
Dozadu	Zatlačte ľavý pedál (3b), aby ste cúvali. <div style="border: 1px solid black; padding: 5px; margin-top: 10px;">  Ak sa zatlačí pedál pre cúvanie, žací mechanizmus sa vypne. Žací mechanizmus pri cúvaní: ⇒ <i>pozri kapitolu Kosenie so záhradným traktorom.</i> </div>

Nožná hydrostatická prevodovka

Nožná hydrostatická prevodovka sa aktivuje prostredníctvom dvoch pedálov (3a a 3b).

Na **spustenie** uvoľnite pri bežiacom motore najprv parkovaciu brzdu (4a) a potom zatlačte pedál (3b) na jazdu vpred alebo pedál (3a) na cúvanie. Čím ďalej zatlačíte pedál, tým rýchlejšie pôjdete do zvoleného smeru.

Jazda vpred: Zatlačte na pravej strane vonkajší pedál (3b).

Cúvanie: Zatlačte na pravej strane vnútorný pedál (3b).

Ovládanie žacieho mechanizmu

Nastavenie výšky záberu

Žací mechanizmus traktora sa môže prestaviť vo výške vo viacerých stupňoch pomocou páky (5b) vpravo vedľa sedadla vodiča.

1. Pohnite nastavovacou pákou (5b) do želaného smeru. Páka smerom dole znamená nízku výšku záberu, páka smerom hore veľkú výšku záberu.

Pripojenie žacieho mechanizmu

Elektrické pripojenie: V oblasti prístrojovej dosky sa nachádza jeden spínač (1e). Zapnite s ním žací mechanizmus.

UVEDENIE DO PREVÁDZKY



VAROVANIE!

Nebezpečenstvá v dôsledku nekompletnej montáže!

Záhradný traktor sa nesmie prevádzkovať, skôr ako nebude kompletne zmontovaný!

Vykonajte montážne práce, popísané v návode na montáž. V prípade pochybností sa pred uvedením do prevádzky opýtajte odborníka, či bola vykonaná montáž korektne!

Skontrolujte všetky bezpečnostné a ochranné zariadenia, že sú k dispozícii a sú funkčné!

Kontrola žacieho mechanizmu

Pred použitím treba vždy prostredníctvom vizuálnej kontroly overiť, či rezný nástroj, upevňovacie svorníky a celá rezná jednotka nie je opotrebovaná alebo poškodená. Na zabránenie nevyváženosti sa musia opotrebované alebo poškodené nože vymeniť za nové.

Plnenie olejom

Pred prvým uvedením do prevádzky sa musí motor naplniť olejom. Zohľadnite k tomu, prosím, návod výrobcu motora. Berte tiež do úvahy, že stav oleja sa musí kontrolovať v pravidelných intervaloch a prípadne sa musí olej naplniť.

Plnenie palivom



VAROVANIE!

Nebezpečenstvá pri manipulácii s palivom!

Palivo je vysoko zápalné! Palivovú nádrž plňte len vonku! Nefajčite! Netankujte pri bežiacom alebo horúcom motore!

Na tankovanie používajte vhodný lievik alebo plniacu rúrku, aby sa na motor, teleso alebo na zem nemohlo vyliať palivo.

Z bezpečnostných dôvodov treba uzáver palivovej nádrže a ostatné uzávery nádrže v prípade poškodenia vymeniť.

Ak palivo pretieklo, nesmie sa motor štartovať. Traktor treba z miesta znečisteného palivom odstrániť a vyliať palivo sa musí zo zeme, motora a telesa nasiaknuť handrou a utrieť.

Musí sa zabrániť akémukoľvek pokusu o štart, kým a nevyparia výpary paliva.

Palivo uschovajte iba v na tento účel plánovaných zásobníkoch.

Používajte bezolovnatý benzín, s oktanovým číslom (ROZ) min. 91.

Naplnenie nádrže

1. Prípadne odstavte motor a vyťahnite pre istotu kľúč zapalovania.
2. Počkajte, kým motor trochu vychladne (Nebezpečenstvo výbuchu v dôsledku zapáleného paliva!).
3. Zatlačte na uzatvárací kryt nádrže (8a).
4. Otočte uzatvárací kryt nádrže (8a) nahor.
Uzatvárací kryt nádrže (8a) sa odblokuje.
5. Otvorte uzáver nádrže (8b) a naplňte palivo.



UPOZORNENIE!

Zabráňte preplneniu palivovej nádrže!

6. Uzatvorte uzáver nádrže (8b).
7. Uzatvorte uzatvárací kryt nádrže (8a) tak, aby zaskočil.

Kontrola tlaku pneumatík

- Tlak v pneumatikách kontrolujte v pravidelných intervaloch.
- Potrebný tlak vzduchu si, prosím, odčítajte na pneumatikách (odporúčanie 1 bar).



1 PSI = 0,07 bar.

Pomocou bežnej nožnej hustilky sa môže kontrolovať tlak v pneumatikách a dodatočne doplniť vzduch.

Montáž zberného koša na trávu

Záhradné traktory sa dodávajú so zberným košom na trávu. Zohľadnite, prosím, že obrázky sa môžu odlišovať od originálu.

Zavesenie hlásiča plného stavu zberného kaša

Hlásič plného stavu hlási cez klaksón, keď sa musí zberný kôš na trávu vyprázdniť. Na montáž hlásiča plného stavu musí byť zberný kôš na trávu demontovaný.

Hlásič plného stavu (9a) sa musí zasunúť do otvoru zadnej steny. Dávajte pozor na správnu polohu hlásiča plného stavu. Zasúvajte ho do otvoru priamo a bez násilia, kým počuteľne nazaskočí.

Zavesenie zberného koša na trávu

1. Zberný kôš na trávu podržte jednou rukou na úchytku koša (10a) a druhou rukou na pridržiavacom otvore na zadnej strane (10b).
2. Zberný kôš na trávu položte symetricky na otvor (10c).
3. Naklopte ľahko zberný kôš na trávu druhou rukou ľahko smerom dopredu (11) tak, aby predná časť zberného koša na trávu zaskočila.
4. Zberný kôš na trávu teraz otočte znova smerom dole (12a).
5. Skontrolujte správne osadenie zberného koša na trávu.

Kontrola bezpečnostných zariadení

Bezpečnostné zariadenia sa musia pred každým štartom záhradného traktora skontrolovať.



VAROVANIE!

Nebezpečenstvo pri kontrole bezpečnostných zariadení!

Bezpečnostné zariadenia sa smú realizovať iba zo sedadla vodiča a keď sa v blízkosti nezdržiavajú žiadne osoby alebo zvieratá!

Všetky skúšky vykonávajte na rovných podkladoch, aby záhradný traktor nemohol nechcene odrolovať.

Kontrola brzdového kontaktného spínača

Brzdový kontaktný spínač zabezpečuje, aby sa motor nemohol naštartovať, keď nie je brzda zatlačená.

1. Motor je vypnutý.
2. Posadte sa na sedadlo vodiča.
3. Uvoľnite parkovaciu brzdú, tak že zošliapnete brzdový pedál (4a).
4. Pokúste sa motor naštartovať (kľúč zapalovania v pozícii III).



POZOR!

Motor sa nesmie naštartovať!

Kontrola kontaktného spínača žacieho mechanizmu

Kontaktný spínač žacieho mechanizmu zaisťuje, že sa motor nedá naštartovať, keď je žací mechanizmus aktivovaný.

1. Motor je vypnutý.
2. Posadte sa na sedadlo vodiča.
3. Stúpte na brzdový pedál (4a) a aktivujte parkovaciu brzdú (4b).

4. Pripojte žací mechanizmus (*vid' "Ovládanie žacieho mechanizmu"*).
5. Pokúste sa motor naštartovať (kľúč zapalovania v pozícii III).

**POZOR!**

Motor sa nesmie naštartovať!

Kontrola kontaktného spínača sedadla

Kontaktný spínač sedadla zaisťuje, že sa motor vypne, hneď ako sa pri zapnutom žacom mechanizme nenachádza na sedadle vodiča viac žiadna osoba.

1. Posadte sa na sedadlo vodiča.
2. Stúpte na brzdový pedál (4a) a aktivujte parkovaciu brzdu (4b).
3. Naštartujte motor (*vid' "Naštartovanie a odstavenie motora"*) a nechajte ho bežať s maximálnymi otáčkami.
4. Pripojte žací mechanizmus (*vid' "Ovládanie žacieho mechanizmu"*).
5. Odľahčite sedadlo tak, že sa postavíte (nevystupujte!).

**POZOR!**

Motor sa musí vypnúť!

Kontrola kontaktného spínača zberného koša na trávu

Kontaktný spínač na zbernom koši na trávu zaisťuje, že sa motor vypne, hneď ako zberný kôš na trávu pri zapnutom žacom mechanizme nie je korektne zavesený.

1. Posadte sa na sedadlo vodiča.
2. Stúpte na brzdový pedál (4a) a aktivujte parkovaciu brzdu (4b).
3. Naštartujte motor (*vid' "Naštartovanie a odstavenie motora"*) a nechajte ho bežať s maximálnymi otáčkami.
4. Pripojte žací mechanizmus (*vid' "Ovládanie žacieho mechanizmu"*).
5. Prázdny zberný kôš na trávu ľahko nadvihnite alebo stlačte otvárací spínač.

**POZOR!**

Motor sa musí vypnúť!

Kontrola kontaktného spínača vyhadzovacieho kanála

Kontaktný spínač vyhadzovacieho kanála zaisťuje, že sa záhradný traktor pri demontovanom vyhadzovacom kanáli nedá naštartovať.

1. Odoberte zberný kôš na trávu .
2. Odstráňte vyhadzovací kanál.
3. Posadte sa na sedadlo vodiča.
4. Stúpte na brzdový pedál (4a) a aktivujte parkovaciu brzdu (4b).
5. Naštartujte motor (*vid' "Naštartovanie a odstavenie motora"*).

**POZOR!**

Motor sa nesmie naštartovať!

PREVÁDZKA TRAKTORA**VAROVANIE!****Nebezpečenstvo v dôsledku nedostatkových vedomostí o záhradnom traktore!**

Predtým, ako naštartujete, si prečítajte presne návod na obsluhu!

Dávajte zvlášť pozor na všetky bezpečnostné pokyny!

Všetky montážne práce a všetky práce pre uvedenie do prevádzky vykonávajte svedomito. V prípade pochybností sa opýtajte výrobcu!

Základné prípravné opatrenia

- Počas kosenia noste vždy pevnú obuv a dlhé nohavice. Nikdy nekoste naboso alebo s otvorenými sandálmi.
- Úplne skontrolujte terén, na ktorom sa má záhradný traktor nasadiť a odstráňte všetky kamene, pne, drôty, kosti a iné cudzie telesá, ktoré sa môžu zachytiť a vymrštiť. Aj počas kosenia treba dávať pozor na cudzie telesá.
- Vykonajte všetky práce, popísané pri uvedení do prevádzky. To platí zvlášť pre kontrolu bezpečnostných zariadení.
- Na ťahanie bremien používajte iba závesné zariadenie! Podperné zaťaženia neprekračujte.
- Preprava predmetov na záhradnom traktore, v zbernom koši na trávu alebo na ňom nie je dovolená!

Používanie príslušenstva



VAROVANIE!

Nebezpečenstvo v dôsledku nesprávneho príslušenstva alebo nesprávneho používania príslušenstva!

Používajte vždy iba originálne príslušenstvo výrobcu traktora!

Dodržiavajte predpisy k používaniu vo vždy priloženom návode na obsluhu!

V dôsledku použitia neschváleného príslušenstva alebo nesprávneho používania môžu vzniknúť nebezpečenstvá pre obsluhu a tretie osoby. Záhradný traktor by sa mohol preťažiť. To môže viesť k ťažkým úrazom.

Posúvanie záhradného traktora



UPOZORNENIE!

Nebezpečenstvo pri zasunutí na šikminách!

Záhradný traktor posúvajte iba na vodorovných plochách! Na šikminách by sa mohol záhradný traktor nekontrolovane odvaliť z kopca.

Pri nožnom hydrostatickom pohone:

Obtoková páka (14a) sa nachádza na zadnej pravej kolesovej skrini.

Odblokovanie obtoku pri prevodovke T3 (Typ: T15, T16, T18)

- Vytiahnite obtokovú páku (14a) a zaveste ju smerom hore.
- Uvoľnite brzdú.
 - ⇒ *Záhradný traktor sa teraz môže posúvať.*

Odblokovanie obtoku pri prevodovke G700 (Typ: T20, T23)

- Zasuňte obtokovú páku (14a) a zaveste ju smerom hore.
- Uvoľnite brzdú.
 - ⇒ *Záhradný traktor sa teraz môže posúvať.*

Naštartovanie a odstavenie motora

Naštartovanie motora

1. Zaujmite miesto na sedadle vodiča.
2. Pretlačte celkom brzdový pedál (4a) na ľavej strane a zaistíte ho zaistovacou pákou (4b).
3. Uistite sa, že žací mechanizmus NIE JE pripojený. Skontrolujte k tomu polohu kolískového spínača (1e).

4. Pohybné regulátorom (1b) pre otáčky motora na hornom doraze. Podľa variantu vybavenia sa tam nachádza značka sýtiča. Ak nie, potiahnite na samostatnom gombíku sýtiča (1a).
5. Zastrčte kľúč zapalovania do zámku zapalovania (1d).
6. Otočte kľúč zapalovania do pozície „III“ a podržte ho tam dovtedy, kým nebude motor bežať.



Kvôli šetreniu batérie štartéra by pokus o štart nemal trvať dlhšie ako 5 sekúnd.

7. Kľúč zapalovania potom pustíte, skočí automaticky do pozície „II“.
8. Pohybné regulátorom (1b) pre otáčky motora do prevádzkovej polohy. Pri variante vybavenia s gombíkom sýtiča zatlačte tento znova dovnútra (1a).

Vypnite motor

1. Vypnite žací mechanizmus (1e).
2. Pohybné regulátorom (1b) pre otáčky motora na pozíciu chodu naprázdno.
3. Zatlačte brzdový pedál (4a) na ľavej strane a zaistíte ho zaistovacou pákou (4b).
4. Otočte kľúč zapalovania (1d) do pozície „0“.
5. Vytiahnite kľúč zapalovania.



VAROVANIE!

Nebezpečenstvo v dôsledku horúceho motora!

Pri odstavovaní motora dávajte pozor na to, aby horúce časti motora ako tlmič hluku nemohli zapáliť žiadne, v blízkosti sa nachádzajúce predmety alebo materiály!

Jazda s traktorom



VAROVANIE!

Nebezpečenstvo v dôsledku neprispôsobenej rýchlosti!

Zvlášť na začiatku jazdite pomaly, aby ste si zvykli na správanie traktora pri jazde a brzdení!

Pred každou zmenou smeru treba jazdnú rýchlosť znížiť tak, aby si vodič zachoval kedykoľvek kontrolu nad traktorom a tento pri tom nemohol tiež preklopiť!

Váš traktor sa poháňa nožnou hydrostatickou prevodovkou.

Príprava jazdy pri teplotách nižších ako 10 °C.



1. Uistite sa, že žací mechanizmus NIE JE pripojený. Skontrolujte k tomu kolískový spínač (1e).
2. Naštartujte motor a nechajte ho kvôli optimalizácii viskozity prevodového oleja bežať za tepla cca 30 sekúnd. Potom môžete s traktorom jazdiť. Žací mechanizmus by sa mal pripojiť až vtedy, keď motor bude bežať niekoľko minút.

Jazda s nožnou hydrostatickou prevodovkou

1. Zatláčte brzdový pedál (4a) na ľavej strane a zaistíte ho zaistovacou pákou (4b).
2. Postavte žací mechanizmus na najvyššiu výšku záberu (5b).
3. Naštartujte motor.
4. Zatláčte brzdu (4a).
5. Zatláčte pomaly na nožný pedál pre želaný smer jazdy.
 - Vpred: Nožný pedál (3b)
 - Dozadu: Nožný pedál (3a)
6. Čím ďalej budete stláčať pedál, tým sa bude traktor pohybovať rýchlejšie do zvoleného smeru.
7. Na zastavenie nožný pedál pustíte a zatláčte brzdový/spojkový pedál (4a).



Vždy, keď opustíte traktor zatláčte zaistovaciu páku (4b) pri zošliapnutom brzdovom pedále, aby sa traktor nemohol odrolovať preč!

Jazda s tempomatom



Tempomat sa môže zapnúť iba pri jazde vpred.
Pri stlačení brzdy sa tempomat automaticky vypne.

Zapnutie/vypnutie tempomatu

- Páku (1c) otočte nahor.
Tempomat sa zapne.
- Páku (1c) otočte nadol.
Tempomat sa vypne.

Jazda a kosenie na svahoch



VAROVANIE!

Nebezpečenstvo v dôsledku chyby pri jazde na svahoch!

Pri jazde na svahoch je nutná zvláštna opatrnosť! Neexistuje žiadny „bezpečný“ svah.

Dodržiavajte k tomu zvlášť nasledovné bezpečnostné pokyny!

Keď máte pretáčať kolesá alebo keď vozidlo pri jazde do stúpania zostane trčať na stúpaní, odpojte žací mechanizmus a prídavné zariadenia. Potom v pomalej jazde nadol a priamom smere opustíte svah!

Plný zberný kôš na trávu zvyšuje kvôli hmotnosti nebezpečenstvo preklopenia záhradného traktora!

- Nejazdite na svahoch so sklonom vyšším ako 10° (18 %). Príklad: to zodpovedá výškovému rozdielu 18 cm na jeden meter dĺžky.
- Nerozbiehajte sa prudko.
- Nebrzdíte prudko.
- Jazdnú rýchlosť udržiajte nízku.
- Nejazdite priečne k svahu.
- Nezrýchľujte príliš silno.
- Neriaďte prudko.

Kosenie so záhradným traktorom

Aby ste získali čistý výsledok kosenia, treba jazdnú rýchlosť prispôbiť na pomery kosenia. Na kosenie zvolte maximálne 2/3 der možnej jazdnej rýchlosti na pedále. Maximálna rýchlosť traktora je výlučne určená pre jazdný pohon bez zapnutého žacieho mechanizmu.

V normálnom prípade činí výška záberu 4 – 5 cm. To zodpovedá 2. alebo 3. západke výškového prestavenia (5b). Pri vlhkej a mokrej tráve koste, prosím, s vyššou šírkou záberu.

Pri veľmi vysokej tráve je účelné kosiť v dvoch prechodoch. Žací mechanizmus pri prvom prechode nastavte na maximálnu výšku záberu. Pri druhom prechode môžete potom nastaviť na želanú výšku.

Pripojenie žacieho mechanizmu



Žací mechanizmus sa smie pripojiť až vtedy, keď sa motor zahrieva už cca jednu minútu!

Pri pripojení žacieho mechanizmu by kosačka na trávu nemala stáť vo vysokej tráve.

1. Naštartujte motor.
2. Pohybnite regulátorom (1b) pre otáčky motora do prevádzkovej polohy.
3. Postavte žací mechanizmus na najvyššiu výšku záberu (5b).
4. Zapnite žací mechanizmus pomocou kolískového spínača (1e) (pozícia „I“).
5. Pomocou ručnej páky (5b) nastavte želanú výšku záberu.
6. Rozbehnite sa so záhradným traktorom.

Žací mechanizmus pri cúvaní



Ak sa zatlačí pedál prevodovky pre cúvanie, žací mechanizmus sa vypne.

1. Stlačte tlačidlo „Kosenie pri cúvaní“ (1f) a v rámci 5 s pedál (3a) pre cúvanie.



VAROVANIE!

Nebezpečenstvo úrazu pri kosení pri cúvaní!

Berte do úvahy prostredie v pozadí pri kosení pri cúvaní!

Kosenie pri cúvaní iba vtedy, keď je to potrebné!

Vypnutie žacieho mechanizmu



VAROVANIE!

Nebezpečenstvo v dôsledku rozbiehajúcich sa nožov!

Otáčajúci sa/dobiehajúci rezný nôž môže rozrezať ruky a nohy! Preto držte nohy a ruky mimo dosahu rezných nástrojov!

Žací mechanizmus vypnite pomocou kolískového spínača (pozícia „0“) (1e).

Žací mechanizmus sa môže ako pri zastavení, tak aj počas jazdy traktora vypnúť.

Žací mechanizmus vypnite vždy, keď prechádzate cez iné plochy ako je trávnik.

Vyprázdnenie zberného koša na trávu



Nebezpečenstvo zranenia!

Keď je zberný kôš na trávu, zaznie akustický signál. Najneskôr teraz by sa mal kôš vyprázdniť.

Podľa variantu vybavenia disponuje váš záhradný traktor elektricky ovládaným vyprázdnením zberného koša na trávu alebo manuálne ovládaným zberným košom na trávu s ovládacou pákou.

Pre všetky druhy košov platí:

- Vyprázdňovanie zberného koša na trávu sa môže uskutočňovať zo sedadla vodiča.
- Ak sa pri pripojenom žacom mechanizme zberný kôš na trávu vyklopí nahor, resp. vyvesí, motor sa vypne.
- Ak zberný kôš na trávu nie je riadne zasokočený, nemôže sa žací mechanizmus pripojiť.

Vyprázdnenie elektricky ovládaného zberného koša na trávu

1. Na vyprázdnenie stlačte kolískový spínač (6a) na ľavej strane sedadla vodiča.
2. Na zatvorenie zberného koša na trávu stlačte znova kolískový spínač.

Vyprázdnenie zberného koša na trávu s ovládacou pákou

1. Vytiahnite ovládaciu páku zo zberného koša na trávu (16).
2. Zatlačte páku do smeru jazdy, aby sa zberný kôš na trávu otvoril.
3. Pohnite zberným košom na trávu pomocou páky smerom dozadu, až kôš zaskočí.

Mulčovanie

Pre optimálny výsledok mulčovania, by sa mal trávnik mulčovať pravidelne (cca 1 až 2 krát týždenne). Pritom sa odreže 1/3 výšky trávy (napr. 6 cm výška trávy, 2 cm kosenie). Tým bude rezaný materiál čisto zapracovaný do ešte zostávajúcej trávy.

Interval kosenia

Zohľadnite, že tráva v rozličné časy rastie rozdielne. Na začiatok jari sa odporúča zvoliť kratší interval kosenia. Interval kosenia zväčšíte, keď rastový prírastok trávy v priebehu roka klesá.

Ak sa trávnik nejaký čas nekosiť, najprv zvolte vyššie nastavenie výšky záberu a potom dva dni neskôr ešte raz s nižším nastavením výšky záberu.

Kosenie vysokej trávy

Keď tráva rastie dlhšie, ako je to bežné alebo keď je príliš vlhká, koste s vyšším nastavením výšky záberu. Následne pokoste trávu s nižším, normálnym nastavením ešte raz.

Údržba rezných nožov

Počas celej sezóny kosenia sa starajte o ostré rezné nože, aby ste zabránili odtrhnutiu alebo roztrhaniu stebiel trávy. Odtrhnuté steblá trávy budú na hranách hnedé. Tým sa zníži rast a stúpne náchylnosť trávniku na choroby.

- Po každom použití skontrolujte rezné nože vzhľadom na ostrosť a príznaky opotrebenia alebo poškodenia! Prípadne vyhľadajte servis.
- Pri výmene nožov používajte iba originálne náhradné nože spoločnosti AL-KO.

ČISTENIE ZÁHRADNÉHO TRAKTORA

Pre optimálnu funkciu a dlhú životnosť sa musí záhradný traktor pravidelne čistiť.

Po každej prevádzke vyčistíte záhradný traktor a zberný kôš na trávu od prichytených nečistôt.

Na čistenie nepoužívajte vysokotlakové čističe. Vodný lúč vysokotlakového čističa alebo záhradnej hadice môže viesť k poškodeniam elektriky alebo ložísk.

Dávajte pozor na to, aby zvlášť motor, prevodovka a vratné kolieska, ako aj kompletná elektrika sa nedostali do kontaktu s vodou.



VAROVANIE!

Nebezpečenstvo pri čistení!

Pri všetkých čistiaciach prácach platí:

- Odstavte motor a vytiahnite kľúč zapalovania.
- Vytiahnite konektor zapalovacej sviečky.
- Ochranné zariadenie odstránené kvôli čisteniu sa musia po vyčistení znova namontovať.
- **NEBEZPEČENSTVO POPÁLENIA:** Záhradný traktor čistíte až vtedy, keď je vychladnutý. Motor, prevodovka a tlmič hluku sú veľmi horúce!
- **NEBEZPEČENSTVO POREZANIA:** Pri prácach na rezných nástrojoch dávajte pozor na ostré nože. Pri viacbrtových žacích nástrojoch môže pohyb jedného rezného nástroja viesť k pohybu druhého!

Čistenie zberného koša na trávu

Na tento účel odoberte zberný kôš na trávu a vystriekajte kôš zvnútra a zvonku hadicou na vodu. Pevne prichytené nečistoty sa musia opatrne oškrabať, napríklad pomocou kefy. Zvlášť pri zberných košoch na trávu s tkaninovým potahom dávajte pozor na to, aby sa tkanina nepoškodila.



Vyprázdnenie zberného koša na trávu pred čistením ako bolo "Čistenie záhradného traktora" popísané. Plný zberný kôš na trávu je príliš ťažký, aby sa mohol bezpečne odobrať.

Odobratie zberného koša na trávu

1. Odstavte motor.
2. Zberný kôš na trávu ľahko nadvihnite.
3. Zberný kôš na trávu odoberte smerom hore.

Odobratie elektricky ovládaného zberného koša na trávu

1. Odstavte motor.
2. Uistite sa, že elektricky ovládaný zberný kôš na trávu je zatvorený.
3. Zberný kôš na trávu nadvihnite (cca 30°).
4. Zberný kôš na trávu odoberte smerom hore.

Čistenie telesa, motora a prevodovky

Motor a všetky ložiskové miesta (kolesá, prevodovka, polohovanie nožov) nestriekajte vodou ani vysokotlakovým čističom.

Voda vniknutá do zapalovacieho zariadenia, do karburátora alebo vzduchového filtra môže spôsobiť poruchy. Voda v ložiskových miestach môže viesť k strate mazania a tým k zničeniu ložísk.

Na odstránenie špiny a zvyškov trávy použite handru, metličku, štetec s dlhou násadou alebo podobné.



UPOZORNENIE!

Poškodenie elektrického zariadenia v dôsledku vniknutej vody!

Pri čistení traktora vodou dávajte pozor na to, aby do elektrického zariadenia sa nedostala žiadna voda!

Čistenie vyhadzovacieho kanála

Pravidelným čistením sa zaručí ľahký chod presťavenia výšky záberu.

Vyhadzovací kanál pozostáva z dvoch do seba zasunutých dielov. Spodný diel je pevne zaskočený do žacieho telesa. Horný diel sa môže na čistenie vytiahnuť.

1. Odstráňte zberný kôš na trávu.
2. Odstráňte skrutky (17a) vľavo a vpravo na vyhadzovacom kanáli.
3. Vytiahnite vyhadzovací kanál cez zadnú stenu von smerom dozadu.
4. Vyčistite dôkladne horný a dolný vyhadzovací kanál.
5. Vyhadzovací kanál. zastrčte do zadnej steny. Dávajte pritom pozor na to, aby horný a dolný diel sa spojili čisto.
6. Pevne ho zoskrutkujte pomocou oboch upevňovacích skrutiek.
7. Zberný kôš na trávu sa môže znova namontovať.

Čistenie žacieho systému

Na zadnej časti žacieho systému sa nachádzajú prípojky pre 1/2" spojku hadice na vodu (18a). Pripojením hadice na vodu sa môže žací systém vyčistiť.

Pred procesom čistenia musí byť namontovaný zberný kôš na trávu alebo vhodné príslušenstvo, napr. záchytná plocha.

1. Na záhradnom traktore (18a) pripojte hadicu na vodu a pustite vodu.
2. Naštartujte motor a nastavte stredné otáčky motora.
3. Žací mechanizmus spustíte na najnižšiu výšku záberu.
4. Pripojte žací mechanizmus.
5. Po niekoľkých minútach je žací systém vyčistený.
6. Vypnite žací mechanizmus.
7. Odstavte motor.
8. Zatvorte vodu a odstráňte hadicu.
9. Naštartujte motor ešte raz a nechajte žací mechanizmus ešte niekoľko minút bežať, aby sa voda dostala von.
10. Vyčistite zberný kôš na trávu.

ÚDRŽBA



VAROVANIE!

Nebezpečenstvá pri údržbe!

Pri všetkých údržbárskych prácach platí:

- Odstavte motor a vytiahnite kľúč zapalovania.
- Vytiahnite konektor zapalovacej sviečky.
- Ochranné zariadenia odstránené kvôli údržbe sa musia po údržbe znova namontovať.
- **NEBEZPEČENSTVO POPÁLENIA:** Na záhradnom traktore pracujte až vtedy, keď je vychladnutý. Motor, prevodovka a tlmič hluku sú veľmi horúce!
- **NEBEZPEČENSTVO POREZANIA:** Pri prácach na rezných nástrojoch dávajte pozor na ostré nože. Pri viacbrítových žacích nástrojoch môže pohyb jedného rezného nástroja viesť k pohybu druhého.
- Pri výmene dielov sa smú používať iba originálne náhradné diely.
- V prípade pochybností vyhľadajte vždy špecializovanú dielňu alebo sa skontaktujte s výrobcom.

Plán údržby

Nasledovné práce smie používateľ vykonávať sám. Všetky ostatné údržbárske, servisné a opravárske práce sa musia vykonať v autorizovanej servisnej dielni.

Navyše, prosím, zohľadnite odporúčané, ročné mazania podľa plánu mazania.

Činnosť	Pred každým použitím	Po každom použití	Po prvých 5 hodinách	Každých 25 prevádzkových hodín	Každých 50 prevádzkových hodín	Pred každým uskladnením
Skontrolovať stav oleja*	X					
Vymeniť motorový olej *)			X			X

Činnosť	Pred každým použitím	Po každom použití	Po prvých 5 hodinách	Každých 25 prevádzkových hodín	Každých 50 prevádzkových hodín	Pred každým uskladnením
Vyčistiť vzduchový filter ^{*)}				X		
Vymeniť vzduchový filter ^{*)}					X	
Skontrolovať sviečku zapalovania ^{*)}					X	
Skontrolovať brzdu (skúšobné brzdenie na priamom úseku)	X					
Skontrolovať tlak v pneumatikách (<i>"Kontrola tlaku pneumatík"</i>)	X					
Skontrolovať žacie nože (<i>"Kontrola žacieho mechanizmu"</i>)	X					
Skontrolovať uvoľnené diely	X					X
Skontrolovať klinový remeň (vizuálna kontrola)				X		
Čistenie záhradného traktora (<i>"Čistenie záhradného traktora"</i>)		X				
Čistenie mriežky nasávania vzduchu na motore ^{*)}	X					
Čistenie prevodovky od zvyškov trávy a kosenia (<i>"Čistenie záhradného traktora"</i>)				X		

)* Pozri návod na obsluhu výrobcu motora



Pri intenzívnom namáhaní a pri vyšších teplotách môžu byť potrebné kratšie intervaly údržby ako sú v hore uvedenej tabuľke.

Plán mazania

Aby bolo možné zaručiť ľahký chod pohyblivých dielov, odporúčame minimálne raz za rok doma-závať nasledovné miesta.

Všetky mazané miesta vyčistíte pred mazaním a nastriekaním handrou. Nepoužívajte vodu, aby ste zabránili prípadnej korózii.

Mazacie miesta

- Namažte viacúčelovým tukom mazáciu hlavice na čape nápravy vpravo a vľavo (21).
- Uloženie prednej nápravy na ráme postriekajte rozprašovacím olejom (20).
- Ozubený segment a pastorok riadenia na prevodovke riadenia (22) namažte viacúčelovým tukom.
- Valčekové ložiská a náboje na prednej a zadnej náprave (23) namažte viacúčelovým tukom.



Predné a zadné kolesá sa musia na mazanie náprav a ložísk demontovať (viď "Výmena kolesa").

- Otočné a ložiskové miesta: Mazanie všetkých pohyblivých otočných a ložiskových miest.

Výmena kolesa

Výmena kolesa sa smie uskutočniť iba na vodorovnom a pevnom podklade.

1. Odstavte záhradný traktor a vyťahnite kľúč zapalovania.
2. Celkom pretlačte brzdový pedál (4a) a zaistite ho zaisťovacou pákou (4b).
3. Zabezpečte záhradný traktor proti odrolovaniu pomocou podkladacích klinov. Kliny podložte na strane, ktorá sa nedvíha.
4. Záhradný traktor zdvihnite pomocou vhodného zdvíhacieho prostriedku (napr. nožnicový vozový zdvíhák) na strane, na ktorej sa má meniť koleso. Traktor zdvihnite natoľko, aby sa vymieňané koleso dalo voľne otáčať.



Pri zdvíhaní dávajte pozor na to, aby ste neprehli prvky traktora. Zdvíhací nástroj osadzujte iba na stabilných kovových častiach.

5. Záhradný traktor zabezpečte na vhodnom prvku podvozku pomocou stabilnej podložky (napr. hranené drevo) tak, aby aj pri sklznutí alebo preklopení zdvíhacieho prostriedku sa nemohol spustiť.
6. Stiahnite snímateľný kryt (19a).
7. Pomocou skrutkovača odtlačte poistnú podložku (19b). Dávajte pozor na to, aby sa nestratila.
8. Stiahnite podložku (19c).
9. Stiahnite koleso z nápravy.



Pri sťahovaní zadných kolies z nápravy nestráťte zalícované perá!

10. Pred opakovanou montážou vyčistite nápravu a otvor v kolese a namažte obe viacúčelovým tukom.
11. Nasuňte koleso na nápravu.



Pri nasúvaní zadných kolies musia drážky zalícovaných pier a zadného kolesa stáť nad sebou tak, aby sa dali zalícované perá zasunúť bez násillia.

12. Nasuňte podložku na nápravu.
13. Zatláčte poistnú podložku do drážky na náprave. Na tento účel použite prípadne kliešte, dávajte pozor na to, aby ste s kliešťami nepoškodili nápravu.
14. Nasuňte snímateľný kryt na nápravu.
15. Odstráňte poistnú podložku a nechajte traktor opatrne spustiť pomocou zdvíhacieho prostriedku na zem.

Batéria štartéra

V rozsahu dodávky záhradného traktora nie je obsahnutá nabíjačka pre batériu štartéra.

Presné označenie batérie: pozri batériovú skrinku. Batéria štartéra sa nachádza pod ochrannou kapotou motora.

Batéria štartéra je zásadne nabitá z výroby.



VAROVANIE!

Nebezpečenstvo v dôsledku nesprávnej manipulácie s batériou štartéra!

Na zabránenie nebezpečenstvom, ktoré vychádzajú v dôsledku nesprávnej manipulácie s batériou, dodržiavajte, prosím nasledovné body!

- Batéria štartéra sa nesmie skladovať v bezprostrednej blízkosti otvoreného ohňa, spaľovať ani odkladať na ohrevy. Hrozí nebezpečenstvo výbuchu.
- Batériu štartéra uschovajte na zimné uskladnenie v chladnej, suchej miestnosti (10 – 15 °C). Pri skladovaní by sa malo zabrániť teplotám pod bodom mrazu.
- Batériu štartéra nenechávajte dlhšie časové obdobie nenabitú. Keď sa batéria štartéra dlhšie časové obdobie nepoužíva, mala by sa nabiť pomocou vhodnej nabíjačky.
- Batériu štartéra nezničte. Elektrolyt (kyselina sírová) spôsobuje poleptania na pokožke a oblečení – ihneď umyte veľkým množstvom vody.
- Batériu štartéra udržiavajte čistú. Uterajte ju iba suchou handrou. K tomu nepoužívajte vodu, benzín, riedidlá alebo podobné!
- Pripojovacie póly udržiavajte čisté a namažte tukom na póly.
- Pripojovacie póly nespájajte naprázdno.

Nabíjanie batérie štartéra

Nabíjanie je potrebné:

- Pred uskladnením na zimnú prestávku.
- Pri dlhšej odstávke zariadenia (dlhšie ako 3 mesiace).



VAROVANIE!

Nebezpečenstvo v dôsledku nesprávneho nabíjacieho štartéra!

Nabíjací prúd nabíjačky nesmie prekročiť 5A a nabíjacie napätie smie činiť max. 14,4 V. Pri vyššom nabíjacom napätí existuje nebezpečenstvo výbuchu batérie štartéra!

Pri prácach na batérii vyťahnite vždy kľúč zapaľovania.

Odporúčame túto bezúdržbovú a plynotesnú batériu štartéra nabíjať pomocou špeciálne na to vhodnej nabíjačky (je možné zakúpiť cez špecializovaný obchod).

Pred nabíjaním batérie štartéra zohľadnite návod na obsluhu výrobcu nabíjačky.

1. Vyťahnite kľúč zapaľovania (1d).
2. Otvorte kapotu motora.



UPOZORNENIE!

Nebezpečenstvo skratu!

Aby ste zabránili skratu, odpojte na batérii vždy najprv mínusový kábel (-) a pripájajte ho znova ako posledný!

Pri prácach na batérii vyťahnite vždy kľúč zapaľovania!

3. Svorky nabíjačky spojte s pripojovacími pólmí batérie.



Zohľadnite polaritu:

- Červená svorka = plusový pól (+)
- Čierna svorka = mínusový pól (-)

4. Nabíjačku spojte s elektrickou sieťou a zapnite ju.

Demontáž žacieho mechanizmu

Na použitie traktora pri zimnej údržbe a na výmenu klinového remeňa treba žací mechanizmus demontovať.

1. Zatlačte volant úplne smerom doľava (32).
2. Odstráňte zberný kôš na trávu (33).
3. Demontujte vyhadzovací kanál (17).

4. Uvoľnite valcovú skrutku (34) držiaka šachty o 5 – 6 otáčok.
5. Žací mechanizmus spustite na najnižšie nastavenie (35).
6. Zveste ľahnú pružinu na žacom mechanizme (36).
7. Žací mechanizmus postavte znova celkom hore (37).
8. Zveste kanál klinového remeňa (38).
9. Zveste klinový remeň z klinovej remenice motora (39).
10. Žací mechanizmus spustite znova na najnižšie nastavenie (40).
11. Odstráňte 4 poistné kolíky na prídružných oblúkoch žacieho mechanizmu (41).
12. Stiahnite prídružný oblúk cez svorník (41).

Výmena klinového remeňa

1. Uvoľnite 6 poistných matic (24)
2. Zveste kanál klinového remeňa (25).
3. Zveste a odstráňte pravý kryt žacieho mechanizmu (26).
4. Zveste a odstráňte ľavý kryt žacieho mechanizmu (27).
5. Ľahko uvoľňujte skrutku na napínacej kladke, až sa bude môcť klinový remeň vyvliecť (28).
6. Vyberte klinový remeň.



Vedenie a poloha klinového remeňa sú podľa typu rozdielne.

Zohľadnite nálepku s upozornením na žacom mechanizme.

Vloženie nového klinového remeňa

1. Položte klinový remeň okolo mierne uvoľnenej napínacej kladky a znova ju naskrutkujte (30 / 31).
2. Položte klinový remeň podľa poradia okolo kladiek a zohľadnite vedenie a polohu klinového remeňa.

PREPRAVA TRAKTORA

Pri preprave záhradného traktora pomocou transportných prostriedkov (napr. príves osobného automobilu), sa musí žací mechanizmus kvôli odľahčeniu závesu žacieho mechanizmu podložiť.

Pri preprave dávajte pozor na dostatočnú nosnosť transportného prostriedku a vhodné zaistenie záhradného traktora.

SKLADOVANIE ZÁHRADNÉHO TRAKTORA

Záhradný traktor by sa mal odstaviť s ochranou pred poveternostnými vplyvmi, zvlášť pred vlhkosťou, dažďom a dlhším priamym slnečným žiarením.

Záhradný traktor neuschovávajte s palivom v nádrži v rámci budovy, v ktorej môžu podľa možnosti sa dostať výpary paliva do kontaktu s otvor-

eným ohňom alebo iskrami. Záhradný traktor odstavte iba v miestnostiach, ktoré sú vhodné na odstavenie motorových vozidiel.

Záhradný traktor pri dlhších uskladneniach, ako je prezimovanie, podľa možnosti neodstavujte s plnou nádržou. Palivo sa môže odparovať.

Pred dlhodobým skladovaním by sa malo palivo z nádrže a karburátora vypustiť, aby sa zabránilo usadeninám a tým ťažkostiam so štartovaním. Opýtajte sa, prosím, k tomu vašej špecializovanej dielne.

POMOC PRI PORUCHÁCH

Chyba	Možná príčina	Odstránenie
Motor nenaskočí.	Nedostatok paliva.	Naplniť nádrž; skontrolovať vetranie nádrže; skontrolovať palivový filter.
	Zlé, znečistené palivo, staré palivo v nádrži.	Používať vždy čerstvé palivo z čistých nádrží; vyčistiť karburátor. (dielňa zákazníckeho servisu)
	Vzduchový filter znečistený.	Vyčistiť vzduchový (pozri návod na obsluhu výrobcu motora).
	Žiadna zapaľovacia iskra.	Vyčistiť sviečku zapaľovania, príp. vložiť novú, skontrolovať kábel zapaľovania, skontrolovať zapaľovacie zariadenie. (dielňa zákazníckeho servisu)
	Kvôli opakovaným pokusom o štart príliš veľa paliva v spaľovacom priestore motora.	Vyskrutkovať sviečku a vysušiť ju
Štartér nefunguje.	Prázdna alebo slabá batéria štartéra.	Nabiť batériu štartéra.
	Bezpečnostný spínač na sedadle vodiča nefunguje.	Sadnúť si správne na sedadle vodiča; spínač chybný.
	Bezpečnostný spínač na brzdovom pedále nefunguje.	Brzdový pedál zatlačiť celkom nadol.
	Žací mechanizmus pripojený.	Vypnúť žací mechanizmus.
	Poistka na (+) káblu batérie štartéra.	Skontrolovať poistku, prípadne ju vymeniť.
Výkon motora slabne.	Príliš vysoká alebo príliš vlhká tráva.	Skorigovať výšku záberu; vytvoriť voľný priestor pre žací mechanizmus krátkym cúvaním.
	Vyhadzovací kanál/zadná časť žacieho systému upchaté.	Vyčistiť vyhadzovací kanál/zadnú časť žacieho systému. Odstaviť motor a vytiahnuť kľúč zapaľovania!
	Vzduchový filter znečistený.	Vyčistiť vzduchový (pozri návod na obsluhu výrobcu motora).
	Nastavenie karburátora sa nezhoduje.	Nechaj prekontrolovať nastavenie. (dielňa zákazníckeho servisu)
	Nože silne opotrebované.	Vymeniť nože. (dielňa zákazníckeho servisu)

Chyba	Možná príčina	Odstránenie
	Jazdná rýchlosť príliš vysoká.	Znížiť jazdnú rýchlosť.
Záhradný traktor silno vibruje.	Je poškodená žací mechanizmus.	Skontrolovať žací mechanizmus. (dielňa zákazníckeho servisu)
Záhradný traktor sa nerozbieha.	Pri hydrostatickom pohone: žiadny jazdný pohon.	Obtokovú páku prestaviť na prevádzkovú polohu (pozri „Posunúť záhradný traktor“).
Nečistý záber.	Nože opotrebované, neostré.	Vymeniť nože alebo ich dobrúsiť. Dobrúsené nože vyvážiť! (dielňa zákazníckeho servisu)
	Nesprávna výška záberu.	Skorigovať výšku záberu.
	Príliš malé otáčky motora.	Nastaviť maximálne otáčky motora.
	Jazdná rýchlosť príliš vysoká.	Znížiť jazdnú rýchlosť.
	Rozdielny tlak pneumatík na kolesách.	Napumpovať na správny tlak pneumatík. Správny tlak pneumatík odčítať na obručiach.
Zberný kôš na trávu sa neplní.	Výška záberu je nastavená príliš nízko.	Skorigovať výšku záberu.
	Tráva je vlhká – je veľmi ťažká, aby sa mohla transportovať vzduchovým prúdom.	Presunúť čas kosenia, kým nebude trávna plocha vysušená.
	Nože silne opotrebované.	Vymeniť nože. (dielňa zákazníckeho servisu)
	Tráva príliš vysoká.	Kosiť trávu na 2 x 1. Priechod: max. výška záberu 2. Priechod: želaná výška záberu.
	Tkanivové vrece upchaté – žiadne prepúšťanie vzduchu.	Vyčistiť tkanivové vrece.
	Vyhadzovací kanál/zadnú časť žacieho systému znečistený.	Vyčistiť vyhadzovací kanál/zadnú časť žacieho systému.
Indikátor plnenia nereaguje.	Zvyšky kosenia na páke indikátora plnenia.	Odstrániť zvyšky kosenia na páke indikátora plnenia; skontrolovať ľahký chod.
Jazdný pohon, brzda, spojka a žací mechanizmus.	Nechajte skontrolovať výlučne v dielni zákazníckeho servisu!	

Indikácia chýb na displeji a odstraňovanie chýb

Zobrazenie	Chyba	Popis chyby	Odstránenie chyby
Err 01	Spínač sedadla	Elektronika rozpozná neplatný stav spínača sedadla	<ol style="list-style-type: none"> 1 Zapnúť a vypnúť zapaľovanie (pozícia 2)** 2 Sedadlo viackrát zaťažiť a odľahčiť <ul style="list-style-type: none"> ⇒ <i>Samodiagnostika, prípadne automatické vymazanie chyby*</i>, ⇒ <i>V opačnom prípade kontaktovať servis</i>
Err 02	Brzdový spínač	Elektronika rozpozná neplatný stav brzdového spínača	<ol style="list-style-type: none"> 1 Zapnúť a vypnúť zapaľovanie (pozícia 2)** 2 Viackrát stlačiť brzdový pedál <ul style="list-style-type: none"> ⇒ <i>Samodiagnostika, prípadne automatické vymazanie chyby*</i>, ⇒ <i>V opačnom prípade kontaktovať servis</i>
Err 03	Spínač žacieho mechanizmu	Elektronika rozpozná neplatný stav spínača žacieho mechanizmu	<ol style="list-style-type: none"> 1 Zapnúť a vypnúť zapaľovanie (pozícia 2)** 2 Viackrát stlačiť spínač žacieho mechanizmu <ul style="list-style-type: none"> ⇒ <i>Samodiagnostika, prípadne automatické vymazanie chyby*</i>, ⇒ <i>V opačnom prípade kontaktovať servis</i>
Err 04	Spínač koša	Elektronika rozpozná neplatný stav spínača koša	<ol style="list-style-type: none"> 1 Zapnúť a vypnúť zapaľovanie (pozícia 2)** 2 Kôš viackrát otvoriť a zatvoriť <ul style="list-style-type: none"> ⇒ <i>Samodiagnostika, prípadne automatické vymazanie chyby*</i>, ⇒ <i>V opačnom prípade kontaktovať servis</i>
Err 05	Spínač prevodovky	Elektronika rozpozná neplatný stav spínača prevodovky	<ol style="list-style-type: none"> 1 Zapnúť a vypnúť zapaľovanie (pozícia 2)** 2 Viackrát stlačiť pedál cúvania <ul style="list-style-type: none"> ⇒ <i>Samodiagnostika, prípadne automatické vymazanie chyby*</i>, ⇒ <i>V opačnom prípade kontaktovať servis</i>

Zobrazenie	Chyba	Popis chyby	Odstránenie chyby
Err 06	Kontaktný spínač vyhadzovacieho kanála	Elektronika rozpozná neplatný stav spínača vyhadzovacieho kanála	1 Zapnúť a vypnúť zapaľovanie (pozícia 2)** 2 Vyhadzovací kanál vypnúť a znova zapnúť ⇨ <i>Samodiagnostika, prípadne automatické vymazanie chyby*</i> , ⇨ <i>V opačnom prípade kontaktovať servis</i>
Err 07	Kontaktný spínač žacieho mechanizmu	Elektronika rozpozná chybný stav výstupu žacieho mechanizmu	1 Zapnúť a vypnúť zapaľovanie (pozícia 1) ⇨ <i>Samodiagnostika, prípadne automatické vymazanie chyby*</i> , ⇨ <i>V opačnom prípade kontaktovať servis</i>
Err 08	Štartovacie relé	Elektronika rozpozná chybný stav výstupu štartovacieho relé	1 Zapnúť a vypnúť zapaľovanie (pozícia 1) ⇨ <i>Samodiagnostika, prípadne automatické vymazanie chyby*</i> , ⇨ <i>V opačnom prípade kontaktovať servis</i>
Err 09	Magnetický ventil motora	Elektronika rozpozná chybný stav výstupu magnetického ventilu	1 Zapnúť a vypnúť zapaľovanie (pozícia 1) ⇨ <i>Samodiagnostika, prípadne automatické vymazanie chyby*</i> , ⇨ <i>V opačnom prípade kontaktovať servis</i>
Err 10	Cievka zapaľovania	Elektronika rozpozná chybný stav výstupu cievky zapaľovania	1 Zapnúť a vypnúť zapaľovanie (pozícia 1) ⇨ <i>Samodiagnostika, prípadne automatické vymazanie chyby*</i> , ⇨ <i>V opačnom prípade kontaktovať servis</i>
Err 11	Interné napájacie napätie	Elektronika rozpozná chybný stav interného výstupu napájacieho napätia	1 Zapnúť a vypnúť zapaľovanie (pozícia 1) ⇨ <i>Samodiagnostika, prípadne automatické vymazanie chyby*</i> , ⇨ <i>V opačnom prípade kontaktovať servis</i>

Zobrazenie	Chyba	Popis chyby	Odstránenie chyby
Err 12	Kontrola interného napájacieho napätia	Elektronika rozpozná chybný stav internej kontroly napájacieho napätia	1 Zapnúť a vypnúť zapaľovanie (pozícia 1) ⇨ <i>Samodiagnostika, prípadne automatické vymazanie chyby*</i> , ⇨ <i>V opačnom prípade kontaktovať servis</i>

* Pritom zhasne displej na cca 4 sekundy.

** Vymazanie chyby stlačením tlačidla R (2n).

ZÁRUKA A VYHLÁSENIE CE

Prípadné chyby materiálu alebo výrobné chyby na prístroji odstránime počas zákonnej premlčacej doby pre nároky na odstránenie nedostatkov podľa nášho výberu opravou alebo výmenou. Premlčacia doba sa určuje vždy podľa práva krajiny, v ktorej bol prístroj kúpený.

Naša záruka, ako aj vyhlásenie o zhode (značka CE) platí iba pri:

- ošetrovaní a používaní zariadenia na určený účel.
- dodržiavaní návodu na obsluhu.
- používaní originálnych náhradných dielov.

Záruka, ako aj vyhlásenie o zhode (značka CE) zaniká pri:

- neautorizovaných pokusoch o opravu zariadenia.
- neautorizovaných zmenách na zariadení.
- používaní v rozpore s účelom.
- komerčnom alebo komunálnom používaní.

Zo záruky sú vylúčené:

- poškodenia laku, ktoré vyplývajú z normálneho opotrebovania.
- prirodzené opotrebovanie a diely, ktoré sú na karte náhradných dielov označené rámčekom.

V záručnom prípade sa, prosím, obráťte s týmto vyhlásením o záruke a s dokladom o kúpe na svojho predajcu alebo najbližší autorizovaný zákaznícky servis.

Prísľubom záruky zostávajú zákonné nároky kupujúceho voči predávajúcemu na odstránenie nedostatkov nedotknuté.

Spaľovacie motory – Pre tie platia osobitné záručné podmienky príslušného výrobcu motora.

Country	Company	Telephone	Fax
A	AL-KO KOBER Ges.m.b.H.	(+43)3578/2515-100	(+43)3578/2515-31
AUS	AL-KO INTERNATIONAL Pty. Ltd.	(+61) 3 / 97 67 - 3700	(+61) 3 / 97 67 - 3799
B / L	Eurogarden NV	(+32)16/805427	(+32)16/805425
BG	Valerii S&M Group SJ	(+359)2 942 34 02	(+359)2 942 34 10
CH	AL-KO KOBER AG	(+41)56/418-31 53	(+41)56/4183160
CZ	AL-KO KOBER Spol. S.R.O.	(+420)3 82 / 21 03 81	(+420)3 82 / 21 27 82
D	AL-KO GERÄTE GmbH	(+49)8221/203-0	(+49)8221/97-8199
DK	AL-KO GINGE A/S	(+45) 98 82 10 00	(+45) 98 82 54 54
EST/LT/LV	SIA AL-KO KOBER	(+371)67/627-326	((+371)67/807-018
F	AL-KO S.A.S.	(+33)3/8576-3500	(+33)3/8576-3581
GB	Rochford Garden Machinery Ltd.	(+44)1963/828050	(+44)1963/828052
H	AL-KO KFT	(+36) 29 / 53 70 - 50	(+36) 29/5370-51
HR	Brun.ko.-prom d.o.o.	(+385)1 3096 567	(+385)1 3096 567
I	AL-KO KOBER GmbH / SRL	(+39) 0 39 / 9 32 9 - 3 11	(+39) 0 39 / 9 32 9 - 3 90
IN	AGRO-COMMERCIAL	(+91)3322874206	(+91)3322874139
IQ	Avro Gulistan Com	(+946)750 450 80 64	
IRL	Cyril Johnston & Co. Ltd.	(+44)2890813121	(+44)2890914220
LY	ASHOFAN FOR AGRICULT. ACC.	(+218)512660209	(+218)512660209
MA	BADRA Sarl	(+212)022447128	(+212)022447130
MK	Techno Geneks	(+389)2 2551801	(+389)2 2520175
N	AL-KO GINGE A/S	(+47)64/86-2550	(+47)64/86-2554
NL	O.DE LEEUW GROENTECHNIEK	(+31)38/ 444 6160	(+31)38/ 444 6358
PL	AL-KO KOBER Sp. z.o.o.	(+48)61/816-1925	(+48)61/816-1980
RO	SC PECEF TEHNICA SRL	(+40)344 40 30 30	(+40)244 51 44 86
RUS	OOO AL-KO KOBER	(+7)499/16708-42	(+7)499/96600-00
RUS	ZAO AL-KO St. Petersburg GmbH	(+7)812/446-1084	(+7)812/446-1084
S	GINGE Svenska AB	(+46)31/57-3580	(+46)31/57-5620
SK	AL-KO KOBER Slovakia Spol. S.R.O.	(+421)2/4564-8267	(+421)2/4564-8117
SLO	Darko Opara s.p.	(+386)1 722 58 50	(+386)1 722 58 51
SRB	Agromarket d.o.o.	(+381)34 308 000	(+381)34 308 16
TR	ZIMAS A.S.	(+90)232 4580586	(+90)232 4572697
UA	TOV AL-KO KOBER	(+380)44/392-07-08	(+380)44/392-07-09