

Garden + Hobby
QUALITY FOR LIFE

AL-KO

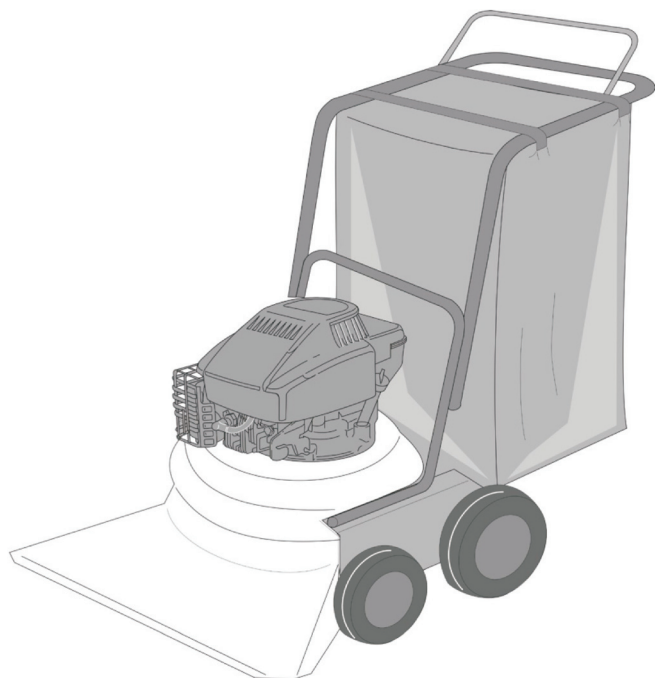

INFORMATION | MANUALS | SERVICE

LAUBSAUGER HURRICANE 75 B / POWERLINE 75 B

Betriebsanleitung



528123_d | 02/2010

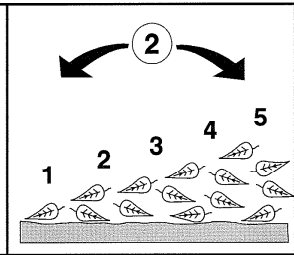
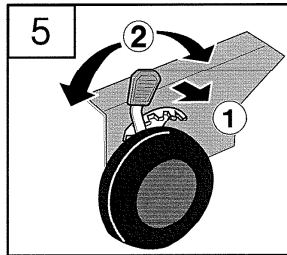
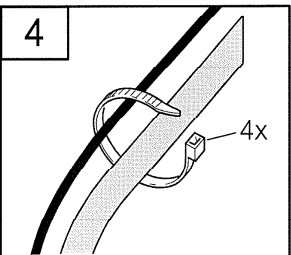
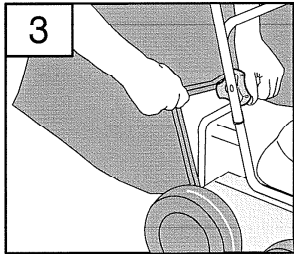
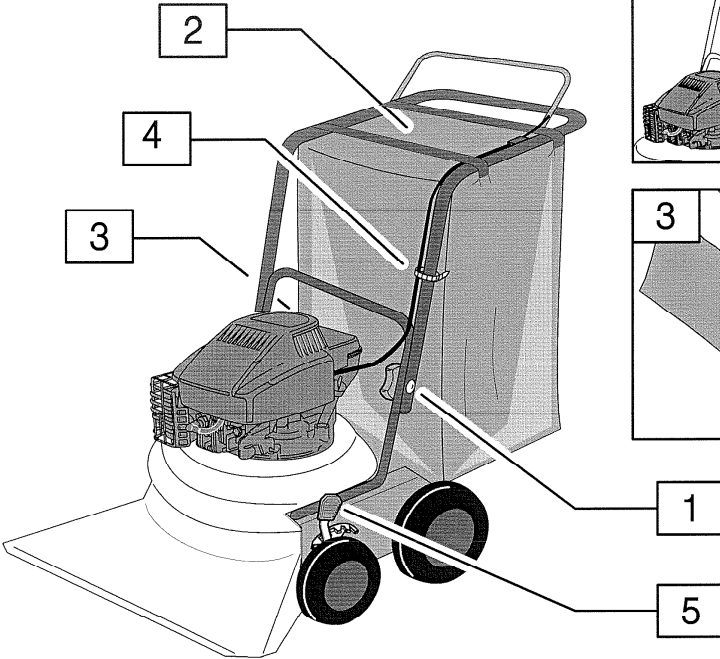
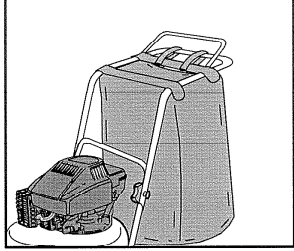
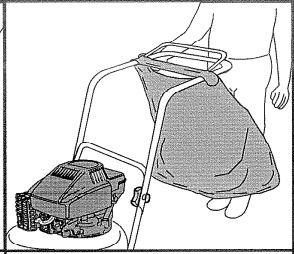
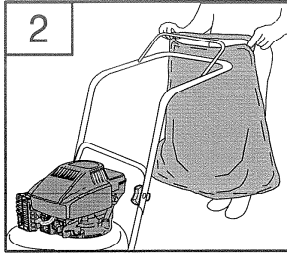
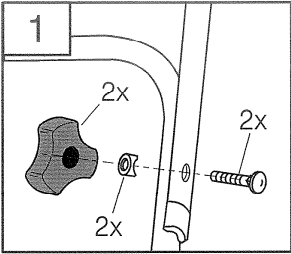

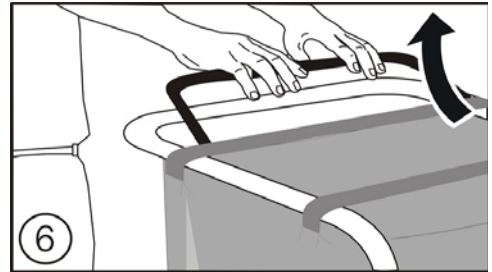
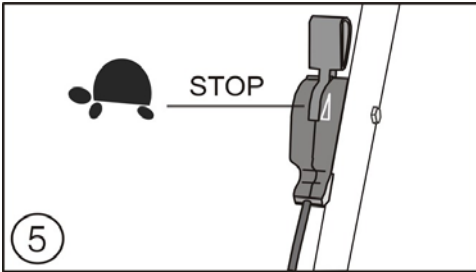
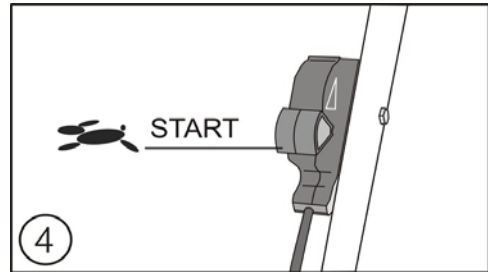
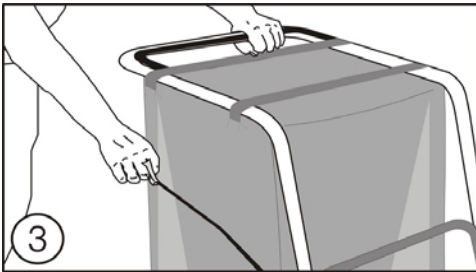
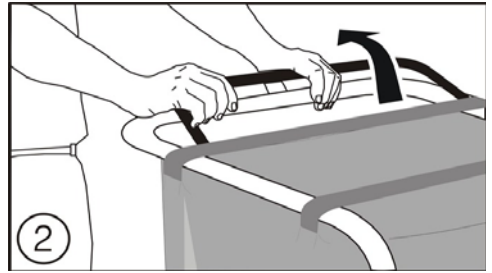
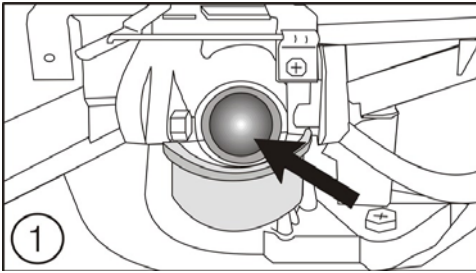



Tipo / Typen / Type / Typu:	AL-KO Hurricane 75 B		
	1200 x 1100 x 780		75 cm
	38		3 – 13,5 cm
	200 L.		EN 1033 $a_{vhw} = 7,7 \text{ m/s}^2$



Tipo / Typen / Type / Typu:	PowerLine 750 B		
	1200 x 1100 x 780		75 cm
	37		3 – 13,5 cm
	200 L.		EN 1033 $a_{vhw} = 7,7 \text{ m/s}^2$

Istruzioni di sicurezza

Nell'uso dell'aspirafoglie sono valide le seguenti istruzioni di sicurezza fondamentali per la protezione contro pericoli d'infortuni:

- Leggere le istruzioni per l'uso e comportarsi conformemente.
- Conservate questo libretto d'istruzioni per l'uso successivo o per successivi proprietari.
- Osservare le istruzioni di sicurezza e gli avvisi di pericolo sull'apparecchio.

Utilizzatore

- E' vietato l'uso dell'apparecchio a bambini ed adolescenti in età inferiore a 16 anni, che non conoscono le istruzioni per l'uso. Le norme locali possono stabilire l'età minima.
- Durante l'aspirazione portare sempre scarpe e pantaloni lunghi. Non lavorare mai a piedi nudi oppure con sandali.
- Mantenete sempre una buona posizione. Guidate l'aspiratore solo a passo d'uomo.

Campo di lavoro

- Non aspirare quando persone, soprattutto bambini o animali, sostano nella zona di lavoro.
- Controllate sempre il terreno su cui viene impiegato l'aspiratore ed eliminate sassi, pezzetti di legno, fili, ossicini e altri corpi estranei. Anche durante l'aspirazione è necessario fare attenzione a questi ultimi.

Tempi di lavoro

- Aspirare solo alla luce del giorno o quando l'illuminazione è ottima.

Lunedì - Sabato:

07:00 - 12:00

15:00 - 19:00

Vietato la Domenica e i giorni festivi.

Osservate anche gli orari locali/comunali permessi!

Uso

- Prima dell'uso fare un controllo visivo.
- Le parti danneggiate o usurate devono essere sostituite immediatamente.
- Usare l'apparecchio solo nello stato tecnico prescritto dal produttore.
- L'utilizzatore dell'apparecchio è responsabile di danni arrecati ad altre persone e alle loro proprietà.
- Questa macchina può essere utilizzata solo per aspirare il fogliame caduto. L'utilizzo per altro uso non è consentito.
- Non mettere fuori uso i dispositivi di sicurezza e di protezione dell'aspiratore.
- Non avvicinare mani e piedi alle parti in rotazione!
- Non sollevate o portate l'aspiratore con il motore in funzione.
Aspettare che la ventola si arresti ed estrarre il cappuccio candela.
- Prima di effettuare lavori sull'aspiratore, estrarre il cavo della candela di accensione.
- Arrestare il motore ed estrarre il cappuccio candela se la macchina comincia a vibrare fortemente. In questo caso è necessario un controllo da parte di un tecnico.

Pericolo!

La benzina è altamente infiammabile!

- Conservare la benzina solo nei contenitori a tal fine previsti.
- Fare rifornimento solo all'aperto. Non fumare durante il rifornimento.
- E' vietato aprire il tappo del serbatoio o aggiungere benzina quando il motore è in moto o la macchina è calda.
- E' vietato avviare il motore se si è versata benzina. L'apparecchio deve essere pulito e, finchè i vapori di benzina non si sono volatilizzati, deve essere evitato qualsiasi tentativo di accensione.
- Per motivi di sicurezza, il serbatoio della benzina ed il tappo del serbatoio devono essere sostituiti se sono danneggiati.
- Per il rifornimento usare un imbuto oppure un tubo di riempimento, per evitare che il carburante possa scorrere sul motore, sulla carcassa o sul prato.



Pericolo di ustioni!

Il tubo di scarico e le parti vicine al tubo di scarico si riscaldano fino ad 80 °C. Sostituire la marmitta di scarico danneggiata.

- Non cambiare le registrazioni del regolatore del motore.
 - Il motore a combustione interna non deve funzionare in luoghi chiusi in cui possono concentrarsi gas combustibili pericolosi:
- Pericolo di avvelenamento! -**

Ricambi ed accessori

- E' consentito esclusivamente l'uso di ricambi ed accessori originali.
- Ci riserviamo il diritto di modificare il progetto e l'esecuzione.

Dispositivi di sicurezza

Leva di sicurezza

Nel momento di pericolo lasciare la leva di sicurezza, il motore e la ventola si arrestano. E' vietato mettere fuori uso la funzione della leva di sicurezza.

Significato dei simboli sull'apparecchio



Leggere le istruzioni per l'uso!



Tenere le persone a distanza dall'apparecchio!



Prima di effettuare lavori sull'aspiratore, estrarre il cavo della candela di accensione.



Attenzione, pericolo! Allontanare mani e piedi dall'aspiratore quando è in movimento!



Rilasciare il freno motore.

In queste istruzioni per l'uso



Pericolo!

In caso d'inosservanza, danni alle persone.

Montaggio

Per l'assemblaggio di questo apparecchio siete pregati di seguire il separato, accluso manuale d'istruzioni montaggio.

Tutela dell'ambiente, smaltimento



Non smaltire gli apparecchi usati con i rifiuti domestici!

L'imballo, la macchina e gli accessori sono prodotti con un materiale che può essere riciclato e di conseguenza vanno smaltiti in modo appropriato.

Messa in funzione

Mettete in funzione l'apparecchio solo dopo avere definitivamente completato il montaggio.



Il numero a sinistra del testo (per es. □) si riferisce alle figure.

E' indispensabile osservare le accluse istruzioni del produttore del motore.

Prima di mettere in moto il motore, introdurre olio e benzina!

Benzina: benzina normale - senza piombo
Olio motore: vedi le istruzioni per l'uso del produttore del motore

Introdurre la benzina: il tappo del serbatoio è applicato sul serbatoio della benzina e porta il simbolo "colonna distributore" (stazione di servizio carburanti).

Introdurre l'olio: quantità ca. 0,6 litri.

Motore senza astina di livello dell'olio: riempire fino al bordo superiore della bocchetta di riempimento.

Motore con astina di livello dell'olio: riempire fino al riferimento tra "FULL" e "ADD" sull'astina di livello dell'olio. Per il controllo del livello dell'olio l'astina di livello deve essere avvitata.

Avviamento del motore

a) Senza comando a distanza dell'acceleratore.

- ① Premere 3 volte il pulsante dell'iniettore ad intervalli di ca. 2 secondi. Alle basse temperature inferiori a 10 °C, premere il pulsante dell'iniettore 5 volte.

Non usare il pulsante dell'iniettore quando il motore è caldo a temperatura di esercizio!

- ② Tirare e mantenere tirata la leva del freno motore verso il braccio superiore del manubrio - la leva del freno motore non si deve bloccare.
- ③ Tirare velocemente con continuità la fune di avviamento ed accompagnarla poi lentamente nel riavvolgimento fino a mettere in moto il motore.





L'acceleratore del motore è regolato su un valore fisso. Non è perciò necessaria una regolazione del numero di giri.

b) Con comando a distanza dell'acceleratore.

- ④ Leva dell'acceleratore nella posizione  (Start).

- ① Premere 3 volte il pulsante dell'iniettore ad intervalli di ca. 2 secondi. Alle basse temperature inferiori a 10 °C, premere il pulsante dell'iniettore 5 volte.

Non usare il pulsante dell'iniettore quando il motore è caldo a temperatura di esercizio!

- ② Tirare e mantenere tirata la leva del freno motore verso il braccio superiore del manubrio - la leva del freno motore non si deve bloccare.
- ③ Tirare velocemente con continuità la fune di avviamento ed accompagnarla poi lentamente nel riavvolgimento. Non appena il motore è in moto, regolare la leva dell'acceleratore sulla velocità di rotazione del motore desiderata in una posizione tra  (Start) e  (Stop).

Spegnere il motore

- ⑤ Spingere la leva dell'acceleratore nella posizione  (Stop) (Con comando a distanza dell'acceleratore).
- ⑥ Rilasciare la leva del freno motore.



La ventola continua a girare ancora alcuni secondi dopo che il motore è stato spento. Non mettere subito le mani!

Regolazione altezza aspirazione:

La regolazione può essere eseguita unicamente alle ruote anteriori!

Le due ruote devono essere posizionate sulla stessa altezza!

- ⑦ Per garantire un buon rendimento di aspirazione, Consigliamo di tenere aperta completamente la cerniera. Tramite la cerniera è possibile anche regolare l'aspirazione.

Manutenzione e cura



Prima di qualsiasi lavoro di manutenzione e pulizia, staccare il cappuccio della candela d'accensione!

- Spegnere il motore, aspettare che la ventola si arresti ed estrarre il cappuccio candela.
- Fate attenzione durante le operazioni di regolazione, pericolo di lesioni. Indossare i guanti di protezione!
- Non immagazzinare mai l'aspiratore con benzina nel serbatoio all'interno di un edificio in cui i vapori della benzina possono venire a contatto con fiamma libera o scintille - **Pericolo di esplosione!**
- Il serbatoio della benzina deve essere svuotato sempre all'aperto.
- Prima di depositare la macchina in ambienti chiusi, lasciare raffreddare il motore.
- Le riparazioni devono essere eseguite solo da officine specializzate e autorizzate.

Pulizia dell'apparecchio:

pulire accuratamente l'apparecchio dopo l'uso. Non spruzzare l'apparecchio con acqua. L'acqua penetrata nell'impianto di accensione o nel carburatore può provocare malfunzionamenti. Pulire l'apparecchio con uno straccio, spazzolone...



Quando l'aspiratore viene inclinato sul lato, a seconda del produttore del motore

TECUMSEH, HONDA o AL-KO:

- il carburatore / filtro dell'aria

BRIGGS & STRATTON:

- la candela

dovrà essere rivolto verso l'alto!!!

Vedi libretto istruzioni d'uso del produttore del motore.

E' necessario un controllo di un tecnico in caso di:

- urto contro un ostacolo
- arresto improvviso del motore
- albero motore piegato (non raddrizzare!)

Cambio dell'olio / filtro dell'aria / candela d'accensione:

Vedi libretto istruzioni d'uso del produttore del motore.

Garanzia

Qualsiasi errore di materiale o fabbricazione dell'apparecchio sarà eliminato durante il periodo di garanzia previsto dalla legge, a nostra scelta, tramite riparazione o sostituzione.

Il periodo di garanzia dipende rispettivamente alle leggi in vigore nel Paese in cui viene acquistato l'apparecchio.

La nostra garanzia è valida nei seguenti casi:

- Trattamento adeguato dell'apparecchio.
- Rispetto delle istruzioni per l'uso.
- Impiego di ricambi originali.

La garanzia decade nei seguenti casi:

- Tentativi di riparazione sull'apparecchio.
- Modifiche tecniche dell'apparecchio.
- Impiego non appropriato, per es. Impiego industriale o comunale.

Sono esclusi dalla garanzia:

- Danni alla vernice attribuibili a normale usura.
- Particolari di rapida usura contrassegnati sulla scheda ricambi con una cornice: **XXX XXX (X)**
- Motori a combustione, per i quali sono valide le condizioni di garanzia a parte, dei rispettivi produttori.

In caso di assistenza-garanzia, rivolgersi con la presente dichiarazione di garanzia e la fattura di acquisto al proprio rivenditore o al centro di assistenza tecnica autorizzato più vicino.

La presente garanzia lascia invariate le rivendicazioni di garanzia legali dell'acquirente nei riguardi del venditore.

Rimedio in caso di guasti

Il motore non va in moto...

- Rifornire benzina.
- Disporre la leva dell'acceleratore nella posizione  (Start).
- Premere la leva del freno motore verso il braccio superiore del manubrio.
- Controllare la candela di accensione, eventualmente cambiarla.
- Pulire il filtro dell'aria.
- Pulire il canale di espulsione/carcassa.

Il motore perde potenza...

- Pulire il canale di espulsione/carcassa.
- Pulire il filtro dell'aria.
- Ridurre il passo di avanzamento.
- Svuotare il sacco raccogli-foglie.

Sicherheitshinweise

Beim Gebrauch des Laubsaugers gelten zum Schutz gegen Verletzungsgefahr folgende grundsätzliche Sicherheitshinweise:

- Die Bedienungsanleitung lesen und danach handeln.
- Die Bedienungsanleitung für den späteren Gebrauch und Nachbesitzer aufbewahren.
- Sicherheitshinweise sowie Warnhinweise auf dem Gerät beachten.

Bediener

- Jugendliche unter 16 Jahren oder Personen, denen die Gebrauchsanweisung nicht vertraut ist, dürfen das Gerät nicht benutzen. Örtliche Bestimmungen können das Mindestalter festlegen.
- Während des Arbeitens sind immer festes Schuhwerk und lange Hosen zu tragen. Niemals barfuß oder mit offenen Sandalen arbeiten.
- Achten Sie immer auf einen guten Stand an Hängen. Führen Sie das Gerät nur im Schrittempo.

Arbeitsbereich

- Wenn sich Personen, besonders Kinder oder Tiere im Arbeitsbereich aufhalten, darf nicht gesaugt werden.
- Überprüfen Sie vollständig das Gelände, auf dem das Gerät eingesetzt wird, und entfernen Sie alle Steine, Stöcke, Drähte, Knochen und andere Fremdkörper.

Betriebszeiten

- Saugen Sie nur bei Tageslicht oder bei guter Beleuchtung.

Montag - Samstag:

07:00 - 12:00

15:00 - 19:00

Sonn- und Feiertag nicht erlaubt!

Beachten Sie die örtlichen/kommunal erlaubten Betriebszeiten.

Betrieb

- Vor dem Gebrauch ist immer eine Sichtkontrolle durchzuführen.
- Beschädigte oder abgenutzte Teile sind sofort auszuwechseln.
- Das Gerät nur im vom Hersteller vorgeschriebenen technischen Zustand benutzen.
- Der Benutzer des Gerätes ist für Unfälle mit anderen Personen oder deren Eigentum verantwortlich.
- Das Gerät darf nur zum Saugen von heruntergefallenen Blättern verwendet werden. Die Anwendung für andere Zwecke ist nicht gestattet.
- Sicherheits- bzw. Schutzeinrichtungen des Laubsaugers nicht außer Kraft setzen.
- Hände und Füße nicht in die Nähe rotierender Teile bringen.
- Heben oder tragen sie niemals das Gerät mit laufendem Motor. Stillstand des Motors abwarten und Zündkerzenstecker abziehen.
- Vor Arbeiten am Laubsauger Zündkerzenstecker ziehen!
- Motor abstellen und Zündkerzenstecker abziehen wenn der Mäher anfängt ungewöhnlich stark zu vibrieren. Danach ist eine fachmännische Überprüfung notwendig.

Warnung!

Benzin ist hochgradig entflammbar!

- Benzin nur in dafür vorgesehenen Behältern aufbewahren.
- Nur im Freien tanken. Während des Einfüllvorgangs nicht rauchen!
- Während der Motor läuft oder bei heißer Maschine darf der Tankverschluss nicht geöffnet oder Benzin nachgefüllt werden.
- Falls Benzin übergelaufen ist, darf der Motor nicht gestartet werden. Das Gerät ist zu reinigen und jeglicher Zündversuch zu vermeiden, bis die Benzindämpfe sich verflüchtigt haben.
- Aus Sicherheitsgründen sind Benzintank und Tankverschluss bei Beschädigung auszutauschen.
- Zum Auftanken einen Trichter oder ein Einfüllrohr benutzen, damit kein Kraftstoff auf den Motor, auf das Gehäuse bzw. auf den Rasen auslaufen kann.

**Verbrennungsgefahr!**

Der Auspuff sowie die Bereiche um den Auspuff können bis zu 80 °C heiß werden. Beschädigte Auspufftöpfe austauschen.

- Die Reglereinstellungen des Motors nicht verändern.
- Den Verbrennungsmotor niemals in geschlossenen Räumen laufen lassen:
- **Vergiftungsgefahr!** -

Ersatzteile und Zubehör

- Es sind ausschließlich Original-Ersatzteile und Original-Zubehör zu verwenden.
- Konstruktions- und Ausführungsänderungen vorbehalten.

Sicherheitseinrichtungen**Sicherheitsbügel**

Sicherheitsbügel im Gefahrenmoment loslassen, Motor und Saugwerk werden gestoppt.

Die Funktion des Sicherheitsbügels darf nicht außer Kraft gesetzt werden.

Bedeutung der Symbole auf dem Gerät

Bedienungsanleitung lesen!



Umstehende Personen fernhalten!



Vor Arbeiten am Laubsauger Zündkerzenstecker ziehen!



*Achtung Gefahr!
Hände und Füße vom Ansaugkanal fernhalten!*



Motorbremse lösen.

In dieser Bedienungsanleitung**Gefahr!**

Bei Nichtbeachten droht Personenschaden.

Montage

Für die Montage dieses Gerätes beachten Sie bitte die separat beigelegte Montageanleitung.

Umweltschutz, Entsorgung

Ausgediente Geräte nicht über den Hausmüll entsorgen!

Verpackung, Gerät und Zubehör sind aus recyclingfähigen Materialien hergestellt und entsprechend zu entsorgen.

Inbetriebnahme

Gerät erst in Betrieb nehmen, wenn die Montage vollständig durchgeführt wurde.



Die links vor dem Text abgedruckte Zahl (z.B. □) verweist auf die Abbildungen.

Unbedingt die mitgelieferte Bedienungsanleitung des Motorenherstellers für den Benzinmotor beachten.

Vor der Erstinbetriebnahme Öl und Benzin einfüllen!

Benzin: Normalbenzin - bleifrei

Motoröl: siehe Bedienungsanleitung des Motorenherstellers

Benzin einfüllen: Der Tankdeckel befindet sich auf dem Benzintank und ist mit dem Symbol "Zapfsäule" (Tankstelle) versehen.

Öl einfüllen: Füllmenge ca. 0,6 Liter.

Motor ohne Ölmess-Stab:

Einfüllen bis zur oberen Kante des Einfüllstutzens.

Motor mit Ölmess-Stab:

Einfüllen bis zur Markierung zwischen "FULL" und "ADD" auf dem Ölmess-Stab.

Bei der Ölstandkontrolle muss der Ölmess-Stab eingeschraubt sein.

Starten des Motors

a) ohne Gasfernbedienung

- ① Primerknopf 3x drücken, im Zeitabstand von jeweils ca. 2 Sekunden. Bei niedrigen Temperaturen unter 10 °C den Primerknopf 5x drücken.

Bei betriebswarmem Motor Primerknopf nicht benützen!

- ② Motorbremsbügel zum Oberholm herziehen und festhalten - der Motorbremsbügel rastet nicht ein.
- ③ Starterseil zügig herausziehen und danach langsam wieder aufrollen lassen, bis der Motor läuft.





Der Motor hat eine Festgaseinstellung. Eine Drehzahlregulierung ist daher nicht möglich.

b) mit Gasfernbedienung

- ④ Gashebel auf Position  (Start).
- ① Primerknopf 3x drücken, im Zeitabstand von jeweils ca. 2 Sekunden. Bei niedrigen Temperaturen unter 10 °C den Primerknopf 5x drücken.

Bei betriebswarmem Motor Primerknopf nicht benützen!

- ② Motorbremsbügel zum Oberholm herziehen und festhalten - der Motorbremsbügel rastet nicht ein.
- ③ Starterseil zügig herausziehen und danach langsam wieder aufrollen lassen. Sobald der Motor läuft, den Gashebel entsprechend der gewünschten Motordrehzahl in eine Position zwischen  (Start) und  (Stop) stellen.

Motor ausschalten

- ⑤ Gashebel auf Position  (Stop) stellen (bei Gasfernbedienung).
- ⑥ Motorbremsbügel loslassen.



Das Laufschnurgrad läuft nach dem Abschalten des Motors noch einige Sekunden nach – deshalb nicht sofort unter das Gerät fassen.

Einstellen der Saughöhe:

Die Verstellung erfolgt nur an den Vorderrädern!

Die beiden Räder müssen auf gleiche Höhe eingestellt sein!

Einstellen der Saugleistung:

- ⑦ Die Saugleistung wird über den Reißverschluss gesteuert.

Für eine gute Saugleistung ist der Reißverschluss vollständig zu öffnen!

Wartung und Pflege



Vor allen Wartungs- und Reinigungsarbeiten Zündkerzenstecker abziehen!

- Motor ausschalten, Stillstand des Laufschnurgrads abwarten und Zündkerzenstecker abziehen.
- Vorsicht bei Einstellarbeiten - Verletzungsgefahr! Schutzhandschuhe tragen!
- Lagern Sie niemals den Laubsauger mit Benzin im Tank innerhalb eines Gebäudes, in dem möglicherweise Benzindämpfe mit offenem Feuer oder mit Funken in Berührung kommen können
- **Explosionsgefahr!**
- Das Entleeren des Benzintankes sollte nur im Freien erfolgen.
- Vor Einlagern in geschlossenen Räumen den Motor auskühlen lassen.
- Reparaturen am Laubsauger dürfen nur durch von uns autorisierte Fachbetriebe durchgeführt werden.

Gerät reinigen:

nach dem laubsaugen das Gerät gründlich reinigen. Das Gerät nicht mit Wasser abspritzen. Eindringendes Wasser in die Zündanlage bzw. in den Vergaser kann zu Störungen führen. Gerät mit einem Lappen, Handfeger o.ä. reinigen.



Wenn der Laubsauger zur Seite geneigt wird, muss je nach Motorenhersteller:

TECUMSEH, HONDA bzw. AL-KO:

- Vergaser / Luftfilter

BRIGGS & STRATTON:

- Zündkerze

nach oben zeigen!!!

Siehe Bedienungsanleitung des Motorenherstellers!

Fachmännische Überprüfung ist erforderlich:

- nach Auffahren auf ein Hindernis
- bei sofortigem Stillstand des Motors
- bei verbogener Motorwelle (kein Ausrichten!)

Ölwechsel / Luftfilter / Zündkerze:

Siehe Bedienungsanleitung des Motorenherstellers!

Garantie

Etwaige Material- oder Herstellungsfehler am Gerät beseitigen wir während der gesetzlichen Verjährungsfrist für Mängelansprüche entsprechend unserer Wahl durch Reparatur oder Ersatzlieferung.

Die Verjährungsfrist bestimmt sich jeweils nach dem Recht des Landes, in dem das Gerät gekauft wurde.

Unsere Garantiezusage gilt nur bei:

- Sachgemäßer Behandlung des Gerätes.
- Beachtung der Bedienungsanleitung.
- Verwendung von Original-Ersatzteilen.

Die Garantie erlischt bei:

- Reparaturversuchen am Gerät.
- Technischen Veränderungen am Gerät.
- Nicht bestimmungsgemäßer Verwendung. Gewerblicher oder kommunaler Nutzung etc.

Von der Garantie ausgeschlossen sind:

- Lackschäden, die auf normale Abnutzung zurückzuführen sind.
- Natürlicher Verschleiß und Teile, die auf der Ersatzteilkarte mit Rahmen **XXX XXX (X)** gekennzeichnet sind.
- Verbrennungsmotoren - Für diese gelten die separaten Garantiebestimmungen der jeweiligen Motorenhersteller.

Im Garantiefall wenden Sie sich bitte mit dieser Garantieerklärung und dem Kaufbeleg an Ihren Händler oder die nächste autorisierte Kundendienststelle.

Durch diese Garantiezusage bleiben die gesetzlichen Mängelansprüche des Käufers gegenüber dem Verkäufer unberührt.

Hilfe bei Störungen**Motor springt nicht an...**

- Benzin auftanken.
- Gashebel auf Position  (Start) stellen.
- Motorbremsbügel zum Oberholm drücken.
- Zündkerze überprüfen, event. erneuern.
- Luftfilter reinigen.
- Auswurfkanal / Gehäuse reinigen.

Motorleistung lässt nach...

- Auswurfkanal / Gehäuse reinigen.
- Luftfilter reinigen.
- Schritt-Tempo verringern.
- Entleeren des Laubfangsackes.

Safety instructions

When using leaf sweeper, comply with the following basic safety instructions to protect against risk of injury:

- Read and then comply with the operating manual.
- Keep the operating manual for subsequent use or for the next owner.
- Follow the safety instructions and warnings.

Users

- People under 16 years or people who have not read the operating instructions are not allowed to use the machine.
Local regulations may specify the minimum age.
- Always wear long trousers and sturdy shoes when working with the machine.
Never work barefoot or with open sandals..
- Always ensure a firm stand on slopes. Only push the machine at slow walking pace.

Working area

- Do not use the leaf sweeper if there are any person (caution: children) or animals (including wildlife) in the working area.
- Check the ground for stones, twigs, wires, bones and other debris prior to starting work.
Keep looking out for debris as you are working.

Operating times

- Only vacuum in daylight or under good artificial lighting.

Monday - Saturday:
07:00 - 12:00
15:00 - 19:00

Not allowed on Sundays and bank holidays.
Always adhere to the local/municipal regulations about operating times.

Operation

- Always visually inspect the leaf sweeper before use.
- Damaged or worn parts must be replaced immediately.
- Use the unit only in a technical condition stipulated by the manufacturer.
- The user of the unit is responsible for any accidents involving other persons or their property.
- The machine must only be used for vacuuming up dropped leaves. Any use for other purposes is not permissible.
- Do not disable the safety equipment or protective equipment on the leaf sweeper.
- Keep hands and feet away from rotating parts!
- Never lift or carry the machine with the engine running. Wait until the engine has stopped, then pull spark plug lead.
- Pull spark plug lead prior to working on the leaf sweeper.
- Turn off the engine and pull out the spark plug if the mower starts to vibrate unusually severely. Afterwards it should be checked immediately by an expert.

Warning! Petrol is highly flammable!

- Store petrol in designated containers only.
- Fill up with petrol outdoors only. Do not smoke while filling up with petrol!
- Do not open the tank cap or refill with petrol while the engine is running or when the machine is hot.
- If petrol overflows, do not start the engine. Clean the unit and do not start the engine until the petrol vapours have dispersed.
- For reasons of safety replace a damaged petrol tank and/or tank cap.
- When filling up with petrol, use a funnel or filling tube to prevent fuel from running into the engine, the housing or the lawn.



Risk of burns!

The exhaust and the areas around the exhaust may rise to a temperature of 80 °C. Replace damaged mufflers.

- Do not change the governor settings of the engine.
- Never leave a combustion engine running in closed areas:
- Risk of poisoning! -

Spare parts and accessories

- Use original spare parts and accessories only.
- We reserve the right to introduce changes to the design and model without prior notice.

Safety devices

Safety lever

Release the safety lever in a moment of danger.
Motor and gauge box are stopped.
Do not disable the function of the safety lever.

Explanation of the symbols on the unit



Make sure you read the instruction manual before operating the machine!



Keep all bystanders away from the operating range of the machinery!

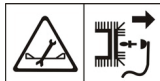

Pull spark plug lead prior to working on the leaf sweeper!



Danger!
Keep hands and feet away from the suction inlet!



Release motor brake.

In this operating manual



Danger!

Non-compliance could result in personal injury.

Assembly

Assemble this unit in accordance with the separately enclosed assembly manual.

Protection of the environment, disposal



Do not dispose of worn-out units through the household garbage!

The appliance, its packaging and accessories are all produced from recyclable materials and must be disposed of accordingly.

Switching on the unit

Do not switch on the unit until it has been completely assembled.



The numeral printed on the left before the text (e.g. 1) refers to the diagrams.

Always comply with the petrol engine operating manual supplied by the engine manufacturer.

Before switching on the machine for the first time, fill up with oil and petrol!

Petrol: standard petrol - lead-free.

Engine oil: see operating manual supplied by the engine manufacturer.

Filling up with petrol: the tank cover is situated on the petrol tank and is identified by the symbol "petrol pump" (petrol station).

Filling up with oil: capacity approx. 0,6 litres.

Engine without dipstick:

fill up to the upper edge of the inlet nozzle.

Engine with dipstick:

fill up to the mark between "FULL" and "ADD" on the dipstick.

The oil level is checked with the dipstick screwed in.

Starting the engine

a) Without throttle remote control.

- ① Press the primer button 3x at intervals of approx. 2 seconds. At temperatures below 10 °C press the primer button 5x.

If the engine is warm, do not press the primer button!

- ② Pull the engine brake handle towards the upper handle and in hold in position – the engine brake handle does not lock into position.
- ③ Quickly pull out the starter cable and then let it slowly wind up again, until the motor starts.



The engine has a fixed throttle setting. Speed control is therefore not possible..

b) With throttle remote control.

- ④ Throttle to position  (Start).
- ① Press the primer button 3x at intervals of approx. 2 seconds. At temperatures below 10 °C press the primer button 5x.

If the engine is warm, do not press the primer button!

- ② Pull the engine brake handle towards the upper handle and in hold in position – the engine brake handle does not lock into position.
- ③ Quickly pull out the starter cable and then let it slowly wind up again.
As soon as the engine is running, position the throttle between (Start) and  (Stop) according to the desired engine speed.

Switching off the motor

- ⑤ Move the throttle to position  (Stop) (with throttle remote control).
- ⑥ Release the engine brake handle.



When the motor has been switched off, the gauge box continues running for several seconds – therefore do not touch with the hands.

Setting suction height::

The adjustment takes place at the front-wheels only!

Both wheels must be set at the same height!

- ⑦ We take counsel to keep opened the lateral zipper of bag, to get a good performance during the employment. It's possible to regulate the aspiration with the zipper

Maintenance and care



Before carrying out any maintenance or cleaning work, pull off the spark plug connector!

- Turn off the engine, wait until the engine has stopped, then pull spark plug lead.
- Be careful during setting up - danger of injury!
Wear protective gloves.
- Never store the leaf sweeper inside a building when there is petrol in the tank, where petrol fumes could possibly get ignited by sparks or an open flame
- Danger of explosion!
- The petrol tank should be drained outdoors only.
- Before storing the machine in a closed room, leave the engine to cool down.
- The leaf sweeper may be repaired by authorised specialist companies only.

Cleaning the machine:

after suction, clean the unit thoroughly. Do not spray the unit with water. Water which gets into the ignition system or the carburetor may result in malfunctions.

Clean the unit with a cloth, hand brush etc.



If the leaf sweeper is tilted sideways, the motor must be (depending on the manufacturer):

TECUMSEH, HONDA or AL-KO:

- carburetor / air filter

BRIGGS & STRATTON:

- spark plug

point upwards!!!

See motor manufacturer's operating manual!

Expert inspection is required:

- if the unit strikes an object
- if the motor stops suddenly
- if the motor shaft is bent (do not align!)

Changing the oil / air filter / spark plug:

See operating manual supplied by the engine Manufacturer.

Warranty

We shall rectify any material or production faults on the machine during the statutory limitation period for claims based on defects according to our choice of repair or replacement.

The limitation period is determined under the law of the Country in which the machine was purchased.

The guarantee is only valid under the following conditions:

- The machine has been treated properly.
- The operation instructions have been followed.
- Genuine spare parts have been used.

The guarantee is void if:

- Attempts have been made made to repair the machine.
- The machine has been altered.
- The machine is not used as intended: commercial or municipal use, etc.

The following items are excluded from the guarantee:

- Paint damage due to normal wear.
- Natural wear and parts which are identified by the frame on the spare parts card: **XXX XXX (X)**
- Internal combustions engines – separate guarantee conditions apply to these from the relevant engine manufacturer.

In the event of a claim under the guarantee, please contact your dealer or the nearest authorised customer service centre with this guarantee declaration and a proof of purchase.

The statutory claims of the purchaser based on defects with respect to the seller shall remain unaffected by this promise of guarantee.

Troubleshooting

Engine does not start...

- Fill up with petrol.
- Move throttle to position  (Start).
- Pull the engine brake handle towards the upper handle.
- Check the spark plug and, if required, replace it.
- Clean the air filter.
- Clean discharge channel / housing.

Motor power drops...

- Clean discharge channel / housing.
- Clean the air filter.
- Reduce the stepping speed.
- Emptying of the leaf collecting bag.

Consignes de sécurité

Pendant l'utilisation d'une aspirateur à gazon, veuillez respecter les consignes de sécurité fondamentales énoncées ciaprès. Elles servent à vous protéger des risques de blessure:

- Veuillez lire attentivement cette notice d'instructions et respecter son contenu.
- Rangez soigneusement la notice d'instructions en vue d'une utilisation ultérieure ou pour la remettre à un éventuel futur propriétaire.
- Respectez les consignes de sécurité ainsi que les mentions d'avertissement apposées sur l'appareil.

Utilisateurs

- L'emploi de cet appareil est interdit aux enfants et adolescents de moins de 16 ans car ils ne maîtrisent pas le contenu de la présente notice. Les arrêtés municipaux et préfectoraux peuvent fixer un âge minimum légal différent.
- Portez des chaussures fermées et un pantalon long pour aspirer. Ne jamais aspirer pieds nus ou avec des sandales.
- Ne jamais aspirer en montée ou en descente toujours perpendiculaire à la pente.

Zone de travail

- Ne pas aspirer lorsque des personnes, en particulier des enfants ou des animaux, se trouvent à proximité.
- Contrôlez le terrain que vous désirez aspirer et retirez toutes les pierres, le bâtons, les fils métalliques, les os et autres corps étrangers. Il faut, pendant l'opération, faire attention à la présence éventuelle de corps étrangers.

Horaires d'utilisation

- Aspirer toujours à la lumière du jour ou avec un bon éclairage artificiel.

Du lundi au samedi:
de 07h00 - 12h00
de 15h00 - 19h00

Emploi interdit les dimanches et jours fériés. Veuillez respecter la législation nationale, les arrêtés préfectoraux et municipaux.

Service

- Avant utilisation, contrôlez toujours visuellement l'appareil.
- Changez immédiatement les pièces endommagées ou usées.
- N'utilisez l'appareil que dans l'état technique prescrit par son fabricant.
- L'utilisateur de l'appareil répond des accidents et des dommages qu'il pourrait causer à des tiers et à leurs biens.
- Cet appareil ne peut être utilisé que pour l'aspiration des feuilles mortes. Toute autre utilisation n'est pas conseillée.
- Ne désactivez jamais les dispositifs de sécurité et de protection équipant l'aspirateur.
- N'approchez pas le mains et les pieds des pièces en rotation.
- Ne pas transporter l'aspirateur moteur en marche. Attendre l'arrêt complet du moteur et débrancher le capuchon de bougie.
- Avant toute intervention sous l'appareil, retirer le capuchon de bougie.
- Arrêter le moteur et retirer la cosse de bougie d'allumage si l'aspirateur commence à vibrer particulièrement fort, nécessité de la faire inspecter immédiatement par un spécialiste.

Attention!

L'essence peut s'enflammer très facilement!

- Ne rangez l'essence que dans des bidons à cet effet.
- Ne faites le plein qu'en plein air. Interdiction absolue de fumer pendant que vous faites le plein!
- Pendant que le moteur marche ou si le moteur e l'aspirateur sont très chauds, ne défaites jamais le bouchon du réservoir et ne rajoutez jamais d'essence.
- Si de l'essence a débordé, interdiction de faire démarer le moteur. Nettoyez d'abord l'appareil et n'effectuez aucun essai de démarrage tant que les vapeurs d'essence n'ont pas disparu.
- Pour des raisons de sécurité, vous devrez remplacer le réservoir d'essence et le bouchon du réservoir s'ils ont été endommagés.
- Pour faire le plein, servez-vous d'un entonnoir ou d'un tuyau de remplissage afin qu'il ne coule pas de carburant sur le moteur, le carter et sur le gazon.

**Risque de brûlures!**

Le pot d'échappement ainsi que les zones voisines du pot peuvent atteindre 80 °C. Remplacez le pot d'échappement s'il s'est endommagé.

- Ne modifiez pas les réglages du carburateur du moteur.
 - Gaz d'échappement: ces gaz contiennent des monoxydes de carbone, ne jamais faire tourner le moteur dans un endroit clos:
- Danger d'empoisonnement! -**

Pièces de rechange et accessoires

- Utilisez exclusivement les pièces de rechange d'origine et les accessoires d'origine.
- Tous droits réservés.

Dispositifs de sécurité**Entrier de sécurité**

En cas de danger, relâchez l'étrier de sécurité. Le moteur et le ventilateur d'immobilisent. Il est interdit de rendre l'étrier de sécurité inopérant.

Signification des symboles apposés sur l'appareil

Lisez le mode d'emploi!



Veillez à ce que personne ne se trouve à proximité!



Avant toute intervention sous l'appareil, retirer le capuchon de bougie!



Attention danger!

Eloigner les pieds et les mains de l'aspirateur quand il est fonctionnant!



Relâcher le frein-moteur.

Dans cette notice d'utilisation**Danger!**

L'irrespect des instructions précédées de ce symbole engendre un risque de dommages corporels.

Montage

Avant de monter cet appareil, veuillez lire la notice de montage à part accompagnant l'appareil.

Respect de l'environnement, dépollution

Les appareils usagés ne doivent pas être mis au rebut avec les déchets ménagers!

L'emballage, l'appareil et ses accessoires sont fabriqués en matériaux recyclables et sont à éliminer selon la réglementation appliquée dans votre pays.

Mise en service

Ne mettez pas l'appareil en service tant que vous n'avez pas entièrement fini de le monter.



Le chiffre imprimé à gauche du texte (par ex. □) renvoie aux figures.

Respectez impérativement la notice d'instructions publiée par le fabricant du moteur à essence t livrée avec ce dernier.

Avant le première mise en service, faites le plein d'huile et d'essence!

Essence: normale sans plomb
Huile moteur: voir la notice d'instructions publiée par le fabricant du moteur

Remplissage de l'essence: le bouchon du réservoir d'essence se trouve sur ce réservoir et comporte le symbole d'une pompe à essence de station-service.

Remplissage de l'huile: quantité env. 0,6 litre.

Moteur sans jauge d'huile:

versez l'huile jusqu'à ce qu'elle arrive contre le bord supérieur du manchon de remplissage.

Moteur avec jauge d'huile:

versez l'huile jusqu'à ce qu'elle atteigne le repère situé entre "FULL" et "ADD" sur la jauge.

Pour contrôler le niveau d'huile, veillez à visser la jauge d'huile.

Démarrage du moteur

a) Sans accélérateur télécommandé.

- ① Appuyez 3 fois sur le bouton d'amorçage, chaque fois à 2 secondes d'intervalles. Lorsque le thermomètre descend en-dessous de 10 °C, appuyez 5 fois sur ce bouton.

Une fois que le moteur a atteint sa température de ser vice, n'utilisez plus le bouton d'amorçage!

- ② Tirez l'étrier de freinage du moteur vers le guidon puis maintenez-le en position. L'étrier n'encrante pas.
- ③ Tirez vigoureusement le cordon du lanceur puis freinez-le tandis qu'il se réenroule jusqu'au démarrage du moteur.





Le moteur a été réglé sur un régime fixe. Il n'est donc pas nécessaire de régler sa vitesse.

b) Avec accélérateur télécommandé.

- ④ Amenez la manette des gaz, sur la position  (Start).
- ① Appuyez 3 fois sur le bouton d'amorçage, chaque fois à 2 secondes d'intervalles. Lorsque le thermomètre descend en-dessous de 10 °C, appuyez 5 fois sur ce bouton.

Une fois que le moteur a atteint sa température de ser vice, n'utilisez plus le bouton d'amorçage!

- ② Tirez l'étrier de freinage du moteur vers le guidon puis maintenez-le en position. L'étrier n'encrante pas.
- ③ Tirez vigoureusement le cordon du lanceur puis freinez-le tandis qu'il se réenroule. Dès que le moteur tourne, ramenez la manette des gaz, suivant le régime moteur souhaité, sur une position comprise entre  (Start) et  (Stop).

Coupure du moteur

- ⑤ Amenez la manette des gaz sur la position  (Stop) (avec accélérateur télécommandé).
- ⑥ Relâchez l'étrier de freinage du moteur.



Le ventilateur continue de tourner pendant quelques secondes après que vous ayez éteint le moteur. Pour cette raison, n'introduisez pas les mains sous l'aspirateur.

Reglage de la hauteur d'aspiration:

Le réglage s'effectue uniquement sur les roues avant!

Les deux roues doivent être positionnées à la même hauteur!

- ⑦ On Vous conseille de tenir complètement ouverte la fermeture éclair du sac, au fin de garantir un bon rendement, pendant l'utilisation. Vous pouvez régler l'aspiration avec la fermeture éclair.

Entretien et nettoyage



Avant d'effectuer tous travaux d'entretien et de nettoyage, débranchez la cosse de la bougie!

- Eteignez le moteur, attendez que le ventilateur se soit immobilisée puis débranchez la cosse de la bougie.
- En cas de réglage, attention: risque de blessure! Ne pas mettre les doigts entre le boîtier et le dispositif de coupe. Portez des gants de protection!
- Ne jamais ranger un aspirateur dont le réservoir est plein dans un bâtiment où des vapeurs d'essence pourraient entrer en contact - **Danger d'explosion!**
- Ne vidangez le réservoir d'essence qu'en plein air.
- Avant de ranger l'aspirateur dans des locaux fermés, attendez que son moteur ait refroidi.
- Les réparations sur l'aspirateur à gazon sont exclusivement réservées à des entreprises spécialisées.

Nettoyage de l'appareil:

après l'utilisation, nettoyez l'appareil à fond. Ne pulvérisez pas d'eau sur l'appareil. L'eau pénétrant dans le circuit d'allumage et dans le carburateur peut provoquer de dérangements. Nettoyez l'appareil avec un chiffon, une balayette, etc.



Si l'aspirateur doit être inclinée sur le côté, en fonction du fabricant du moteur:

TECUMSEH, HONDA ou AL-KO:

- carburateur / filtre à air

BRIGGS & STRATTON:

- bougie d'allumage

indiquer le haut!!!

Voir la notice d'instructions publiée par le fabricant du moteur!

Vous devez confier la vérification de l'appareil à un spécialiste lorsque:

- a heurté un obstacle
- le moteur s'arrête subitement
- l'arbre moteur est voilé (redressement impossible!)

Changement d'huile / Filtre à air / Bougie:

Voir la notice d'instructions publiée par le fabricant du moteur!

Garantie

Nous supprimons les vices éventuels de matière ou de fabrication présentés par l'appareil dans le délai légal de prescription des recours, sous la forme, selon notre choix, d'une réparation ou de la livraison d'un appareil de remplacement.

Le délai de prescription dépend du droit en vigueur dans le pays où l'appareil a été acheté.

L'application de la garantie suppose:

- Un traitement conforme de l'appareil.
- Le respect de la notice d'utilisation.
- L'utilisation de pièces de rechange d'ori.

La garantie est annulée:

- En cas de tentatives de réparation sur l'appareil.
- En cas de modifications techniques apportées à l'appareil.
- En cas d'utilisation non conforme (par ex. exploitation professionnelle, activités municipales, etc.)

Sont exclus de la garantie:

- Les dommages de peinture survenant dans le cadre d'une utilisation normale.
- Usure naturelle et pièces qui, sur la carte des pièces de rechange, sont repérées par un cadre: **XXX XXX (X)**
- Les moteurs à combustion qui bénéficient des dispositions de garantie spécifiques du fabricant du moteur.

En cas d'application de la garantie, veuillez vous adresser, muni de la présente déclaration de garantie de votre certificat d'achat, à votre revendeur ou au prochain point de service après-vente agréé.

Cette promesse de garantie n'affecte pas les droits légaux de l'acheteur à faire valoir son recours en garantie envers le vendeur.

Dérangements et remèdes

Le moteur ne démarre pas...

- Remplissez le réservoir.
- Amenez la manette des gaz sur la position  (Start).
- Pressez l'étrier de frein moteur contre le guidon.
- Vérifiez la bougie, changez-la si nécessaire.
- Nettoyez le filtre à air.
- Nettoyez l'orifice d'éjecton / le corps de l'appareil..

La puissance du moteur diminue...

- Nettoyez l'orifice d'éjecton / le corps de l'appareil.
- Nettoyez le filtre à air.
- Réduisez la marche lente.
- Vidage du sac de récupération.

Veiligheidsvoorschriften

Bij het gebruik van bladzuiger gelden ter bescherming tegen verwondingsgevaar de volgende belangrijke veiligheidsvoorschriften:

- Lees de gebruiksaanwijzing en handel volgens de voorschriften.
- Bewaar de gebruiksaanwijzing voor later gebruik en voor een eventuele volgende bezitter van de machine.
- Neem de veiligheidsvoorschriften en de waarschuwingen op de machine in acht.

Bediener

- Kinderen en personen jonger dan 16 jaar die niet met de gebruiksaanwijzing vertrouwd zijn, mogen de machine niet gebruiken. De minimumleeftijd kan worden voorgescreven door plaatselijke bepalingen.
- Draag tijdens het maaien steeds stevige schoenen en een lange broek. Maai nooit blootvoets of op open sandalen.
- Let altijd op een goede ondergrond bij het werken op hellende vlakken. Werk hierbij stapvoets met de machine.

Werkomgeving

- Indien er zich dieren of andere personen in het maaibereik bevinden mag er niet worden gemaaid.
- Zowel voor als tijdens het maaien moet het te maaien gazon onderzocht worden op vreemde voorwerpen moeten tijdig worden verwijderd.

Gebruik

- Gebruik de machine alleen bij daglich of bij zeer goede verlichting.

Van maandag tot zaterdag:

07:00 - 12:00 Uhr

15:00 - 19:00 Uhr

Het gebruik op zon en feestdagen is niet toegestaan.

Let op de plaatselijke, al of niet gemeentelijke voorschriften in verband met de werkingsuren bij het gebruik van toestellen met benzinemotor.

Gebruik

- Voer voor het gebruik altijd een optische controle uit.
- Vervang beschadigde of versleten delen onmiddellijk.
- Gebruik de machine alleen in de technische toestand die door de fabrikant wordt voorgescreven.
- De gebruiker van de machine is verantwoordelijk for ongevallen waarbij andere personen of het eigendom van andere personen betrokken zijn.
- Dit apparaat kan slechts voor het streven van de dode bladen gebruikt worden. Om het even welk gebruik voor andere doeleinden is niet toelaatbaar.
- Stel de veiligheids- en beschermingsvoorzieningen van de bladzuiger niet buiten werking.
- Houd handen en voeten niet in de buurt van ronddraaiende delen.
- Til of gdraag de machine nooit met draaiende motor. Wacht tot de motor geheel stil staat en verwijder de bougiekap.
- Trek voor het onderhoud de stekker los.
- Schakel de motor uit en trek de bougiekap af indien de maaier abnormaal sterk begint te trillen, waarbij door een erkend vakman te laten nazien.

Waarschuwing!

Benzine is uiterst brandbaar!

- Bewaar benzine alleen in daarvoor bedoelde tanks.
- Tank alleen buitenshuis. Rook niet tijdens het tanken.
- Terwijl de motor loopt of wanneer de machine heet is, mag de tanksluiting niet worden geopend en mag de tank niet met benzine worden gevuld.
- Wanneer benzine overgelopen is, mag de motor niet worden gestart. De motor moet worden gereinigd en elke poging tot starten moet achterwege worden gelaten tot de benzinedampen vervluchtigd zijn.
- Om veiligheidsredenen moeten benzine tank en tanksluiting bij beschadiging worden vervangen.

- Gebruik voor het tanken een trechter of vulbuis zodat geen brandstof op de motor, de behuizing of het gazon kan lopen.



Verbrandingsgevaar!

De uitlaat en de omgeving van de uitlaat kunnen tot 80 °C heet worden. Vervang een beschadigde uitlaat.

- Verander de regelaarinstellingen van de motor niet.
 - Laat de verbrandingsmotor nooit in een gesloten ruimte lopen:
- Gevaar voor vergiftiging! -**

Onderdelen en toebehoren

- Gebruik uitsluitend originele onderdelen en origineel toebehoren.
- Constructie- en uitvoeringswijzigingen voorbehouden.

Veiligheidsvoorzieningen

Veiligheidsbeugel

Laat de veiligheidsbeugel los bij gevaar. De motor en de drijvende kracht wordt stilgezet.

De functie van de veiligheidsbeugel mag niet buiten werking worden gesteld.

Betekenis van de symbolen op de machine



Lees de bedieningshandleiding!



Zorg dat omstanders op afstand blijven!



Trek voor het onderhoud de stekker los!



De handen en voeten uit de buurt van het maimes houden!



Motorrem loszetten.

In deze gebruiksaanwijzing



Gevaar!

Bij het niet in acht nemen bestaat kans op persoonlijk letsel.

Montage

Neem bij de montage van de machine de bijgevoegde aparte montagehandleiding in acht.

Zorg voor het milieu. Afvoer van afval



Geef het gebruikte apparaat niet met het huisvuil mee!

De verpakking, het apparaat en de accessoires zijn van materiaal gemaakt dat hergebruikt kan worden. Lever uw bijdrage hiervoor.

Ingebruikneming

Neem de machine pas in gebruik wanneer de montage volledig is uitgevoerd.



Het getal dat links van de tekst is afgedrukt (bijv. □) verwijst naar de afbeeldingen.

Neem beslist de meegeleverde bedieningshandleiding van de fabrikant van de benzinemotor in acht.

Voorzie de maaier van olie en benzine voor het eerste gebruik!

Benzine: normale loodvrije benzine

Motorolie: zie de bedieningshandleiding van de fabrikant van de motor

Benzine tanken: het tankdeksel bevindt zich op de benzinetank en is voorzien van het symbool "Benzinepomp" (tankstation).

Olie toevoegen: inhoud ca. 0,6 liter.

Motor zonder oliepeilstok:

vullen tot aan de bovenrand van het vulaansluitstuk.

Motor met oliepeilstok:

vullen tot aan de markering tussen "FULL" en "ADD" op de oliepeilstok.

Bij de oliepeilcontrole is de oliepeilstok vastgeschroefd.

Motor starten

a) Zonder gasafstandsbediening

- ① Druk de primerknop driemaal met tussenpozen van ca. 2 seconden in. Druk de primerknop vijfmaal in bij lage temperaturen (onder 10 °C).

Gebruik de primerknop niet bij een bedrijfswarme motor!

- ② Trek de motorrembeugel naar de bovenste stang en houd deze vast. De motorrembeugel klikt niet vast.
- ③ Trek het startkoord snel naar buiten en laat het langzaam weer oprollen, tot de motor start.





De motor heeft een vaste gasinstelling. Een toerentalregeling is daarom niet mogelijk.

b) Met gasafstandsbediening

- ④ Zet de gashendel in de stand  (Start).
- ① Druk de primerknop driemaal met tussenpozen van ca. 2 seconden in. Druk de primerknop vijfmaal in bij lage temperaturen (onder 10 °C).

Gebruik de primerknop niet bij een bedrijfswarme motor!

- ② Trek de motorrembeugel naar de bovenste stang en houd deze vast. De motorrembeugel klikt niet vast.
- ③ Trek het startkoord snel naar buiten en laat het langzaam weer oprollen. Zet de gashendel zodra de motor loopt overeenkomstig het gewenste motortoerental in een stand tussen

 (Start) en  (Stop).

Motor uitschakelen

- ⑤ Zet de gashendel op de stand  (Stop) (met gasafstandsbediening).
- ⑥ Laat de motorrembeugel los.



Het drijvende kracht loopt na het uitschakelen van de motor nog enkele seconden uit. Grijp daarom niet onmiddellijk onder de maaier.

Het instellen van de zuighoogte:

De regeling wordt enkel aan de voorste wielen uitgevoerd!

Beide wielen moeten op dezelfde hoogte ingesteld worden!

Instelling van de zuigkracht prestatie:

- ⑦ De zuigkracht is bestuurd overheen de ritssluiting.

Voor een handelswaar zuigkracht, de ritssluiting is naar zijn geopend helemaal!

Verzorging en onderhoud



Altijd voor onderhouds- en reinigingswerkzaamheden trek de bougiestekker los!

- Schakel de motor uit, wacht tot het drijvende kracht tot stilstand is gekomen en trek de bougiestekker los.
- Wees voorzichtig bij het monteren en het instellen van de maaier. Let op hierbij de vingers niet tussen maaihuis en - mes te klemmen en draag steeds werkhandschoenen.
- Berg de maaier met benzine in de tank niet op in een gebouw waar het mogelijk is dat de benzinedampen met open vuur in contact kunnen komen, **waardoor explosiegevaar kan ontstaan.**
- De benzinetank mag alleen buitenshuis leeg worden gemaakt.
- Laat de motor afkoelen voordat de maaier in een gesloten ruimte wordt opgeborgen.
- Reparaties aan de gazonmaaier mogen alleen door een erkend en gespecialiseerd bedrijf worden uitgevoerd.

Machine reinigen:

reinig de machine grondig na het gebruik. Spuit de machine niet met water af. Wanneer er water in de onstekingsinstallatie of carburateur terecht komt, kan dit tot storingen leiden. Reinig de machine met een doek of handveger.



Wanneer de bladzuiger scheef opzij gezet wordt, moet afhankelijk van de fabrikant van de motor:

TECUMSEH, HONDA of AL-KO:

- vergasser / luchtfilter

BRIGGS & STRATTON:

- gloeibougie

omhoog wijzen!!!

Zie de bedieningshandleiding van de fabrikant van de motor!

Controle door een vakman is nodig:

- wanneer tegen een obstakel is gereden
- bij onmiddellijke stilstand van de motor
- bij een verbogen motoras (niet recht maken)

Olie verversen, luchtfilter, bougie:

Zie de bedieningshandleiding van de fabrikant van de motor!

Garantie

Eventuele materiaal- of productiefouten in het apparaat verhelpen wij tijdens de wettelijke garantietermijn naar onze eigen keuze door reparatie of vervangende levering.

De garantietermijn wordt telkens bepaald volgens het recht van het land waarin het apparaat is gekocht.

Onze garantietoezegging geldt uitsluitend bij:

- Deskundige behandeling van het apparaat.
- Het opvolgen van de handleiding.
- Het gebruik van originele reserveonderdelen.

De garantie verbaalt bi:

- Pogingen het apparaat te repareren.
- Technische veranderingen aan het apparaat.
- Gebruik dat niet volgens de voorschriften is, b.v. industrieel of gemeentelijk gebruik.

Van de garantie zijn uitgesloten:

- Lakschade die veroorzaakt is door normale slijtage.
- Aan slijtage onderhevige onderdelen die op de kaart met reserveonderdelen aangegeven staan met een kader **XXX XXX (X)**
- Verbrandingsmotoren - Hiervoor gelden de aparte garantiebepalingen van de desbetreffende motorenfabrikant.

Ingeval van garantie wendt u zich a.u.b. met deze garantieverklaring en het aankoopbewijs tot uw handelaar of tot de dichtstbijzijnde klantenservicedienst.

Door deze garantietoezegging blijven de wettelijke garantieaanspraken van de koper den opzichte van de verkoper onaangetast.

Hulp bij storingen

Motor start niet...

- Tank benzine.
- Zet de gashendel in de stand  (Start).
- Duw de motorrembeugel naar de bovenstang.
- Controleer de bougie en vervang deze indien nodig.
- Reinig het luchtfilter.
- Reinig het uitwerpkanaal en de behuizing.

Motorcapaciteit wordt minder...

- Auswurfkanal / Gehäuse reinigen.
- Luffilter reinigen.
- Schritt-Tempo verringern.
- Entleeren des Laubfangsackes.

Consejos y advertencias de seguridad

Con objeto de asegurar la protección del usuario contra lesiones o durante el uso y funcionamiento de las máquinas aspiradora, deberán observarse estrictamente los siguientes consejos y de seguridad:

- Leer atentamente las instrucciones de servicio y cumplirlas estrictamente durante el trabajo con la máquina.
- Guardar las instrucciones de servicio para cualquier consulta que pueda surgir durante el trabajo con la máquina o para un propietario posterior.
- Observar estrictamente los consejos y advertencias de seguridad que incorpora el aparato.

Usuario

- Está terminantemente prohibido el uso de la máquina a los menores de 16 años no familiarizados con el manejo de la máquina. Las normas locales son competentes para fijar la edad mínima permitida para el manejo de la máquina.
- Lleve siempre calzado fuerte y pantalones largos, nunca sandalias o con pies descalzos, cuando trabaje con la máquina.
- Mantenga siempre una posición segura en pendientes. Lleve a máquina al paso.

Zona de trabajo

- No aspire hojas si se encuentren personas niños o animales en el área de trabajo.
- Elimine todas las piedras, palos alambres y otros cuerpos extraños de la superficie a aspirar. Durante el trabajo, vigile también los cuerpos extraños.

Horas de funcionamiento

- Utilice la máquina únicamente con luz natural o con una buena iluminación.

Lunes a Sabado:

07:00 - 12:00 horas

15:00 - 19:00 horas

¡Los domingos y días festivos está prohibido usar l'aspiradora!

Aténgase a los horarios de trabajo permitidos.

Funcionamiento

- Efectuar siempre un control visual previo del aparato antes de usarlo.
- Sustituir inmediatamente las piezas o elementos dañados o desgastados.
- El aparato sólo se puede utilizar en el estado técnico prescrito por el fabricante.
- El usuario del aparato es responsable de los accidentes o daños que pudiera ocasionar a otras personas o a los objetos de su propiedad.
- La máquina solamente debe utilizarse para la aspiración de hojas que se han caído al suelo. La utilización para otros fines no está permitida.
- No desactivar los dispositivos de seguridad y protección de la máquina.
- Mantenga las manos y pies alejados del canal de salida.
- No levante ni transporte la máquina nunca con el motor en marcha. Espera a que el motor se haya parado y quite la bujía.
- Antes de realizar trabajos en la aspiradora de hojas, retire la bujía.
- Desconecte el motor y quite la bujía cuando la aspiradora empiece a vibrar excesivamente. Llévelo a un taller de servicio oficial para su verificación.

¡Atención!

La gasolina a un alto grado de temperatura es inflamable!

- Guardar la gasolina en el depósito indicado para este fin.
- Repostar gasolina sólo al aire libre. No fumar mientras se reposta gasolina.
- Mientras el motor está en funcionamiento o la máquina permanece caliente, no repostar gasolina ni abrir el tapón del depósito.
- En caso de que la gasolina haya rebosado del depósito y haya restos en el exterior, no arrancar el motor. No limpiar el aparato o accionar el encendedor hasta que el vapor de la gasolina se haya evaporado.
- Para cumplir con las medidas de seguridad, cambiar el depósito de gasolina y el tapón en caso de que estén dañados.
- Con el fin de que no se derrame gasolina sobre el motor, sobre la carcasa, utilizar un embudo o un tubo de relleno para introducir la gasolina.

**¡Peligro de quemaduras!**

El tubo de escape y las zonas más cercanas pueden llegar a alcanzar los 80°C de temperatura. Cambiar los silenciadores en caso de que estén dañados.

- No modificar los valores del regulador del motor.
 - No dejar en funcionamiento el motor de combustión en lugares cerrados:
- ¡Peligro de asfixia! -**

Repuestos y accesorios

- Tan sólo se utilizarán repuestos y accesorios originales del fabricante.
- Nos reservamos el derecho de introducir modificaciones constructivas y de ejecución.

Dispositivos de seguridad**Palanca de seguridad**

Soltar la palanca de seguridad en caso de peligro: El motor y la impeedor se paran.
¡No anular en ningún caso la función de la palanca de seguridad!

Simbolos en el aparato

¡Lea las instrucciones de manejo!



¡Mantenga alejadas a las personas presentes!



Antes de realizar trabajos en la aspiradora de hojas, retire la bujía!



¡Atención peligro!
Mantenga las manos y pies alejados del canal de salida



Suelte el freno del moto.

**¡Peligro!**

El incumplimiento de esta advertencia puede provocar lesiones en el usuario de la máquina.

Montaje

Para efectuar el montaje del aparato deberán observarse estrictamente las instrucciones de montaje suministradas con el aparato.

Consejos para preservar el medio ambiente / Eliminación del embalaje

¡No elimine las máquinas fuera de uso con los residuos domésticos!

Los embalajes, la máquina y los accesorios están fabricados con materiales reciclables y deben desecharse adecuadamente.

Puesta en marcha

Poner el aparato en marcha sólo una vez que se ha completado el montaje de todas sus piezas y elementos.



La cifra situada en el lado izquierdo del texto se refiere al número del dibujo, por ejemplo: □

Observar estrictamente las instrucciones de uso del fabricante respecto al motor de gasolina que se adjuntan en el aparato.

Antes de la primera puesta en marcha, llenar el depósito de aceite y el de gasolina!

Gasolina: gasolina normal - sin plomo
Aceite del motor: véanse las instrucciones de uso de fabricante del motor

Repostar gasolina: El tapón del depósito de gasolina se encuentra en la parte superior del depósito y está marcado con el símbolo de un "surtidor de gasolina" (una gasolinera).

Introducir el aceite: Capacidad de llenado de aprox. 0,6 lit.

Para los motores que no disponen de varilla medidora de aceite:

Llenar asta el borde superior.

Para los motores provistos con varilla medidora de aceite:

Llenar hasta la marca situada entre "FULL" y "ADD" de la varilla medidora del aceite. La varilla medidora del aceite está fija para los controles del nivel del aceite.

Arranque del motor

- a) **Sin mando a distancia para el surtidor del gas**
- ① Pulsar 3 veces el botón primer con un intervalo de tiempo de 2 segundos. Si el motor tiene una temperatura inferior a los 10 °C, pulsar el botón primer 5 veces.

¡Si el motor tiene ya una temperatura de funcionamiento, no pulsar el botón primer!

- ② Tirar de la palanca de freno del motor hacia el larguero superior y mantenerla en dicha posición. La palanca no enclava en esta posición.
- ③ Tirar rápido de la cuerda del estárter y soltarla lentamente hasta que vuelva a enrollarse completamente que arranque el motor.





El motor tiene un ajuste fijo de revoluciones. Por este motivo no es posible regular las revoluciones.

- b) **Con mando a distancia para el surtidor del gas**

- ④  Situar la palanca de aceleración en la posición (Start).
- ① Pulsar 3 veces el botón primer con un intervalo de tiempo de 2 segundos. Si el motor tiene una temperatura inferior a los 10 °C, pulsar el botón primer 5 veces.

¡Si el motor tiene ya una temperatura de funcionamiento, no pulsar el botón primer!

- ② Tirar de la palanca de freno del motor hacia el larguero superior y mantenerla en dicha posición. La palanca no enclava en esta posición.
- ③ Tirar rápido de la cuerda del estárter y soltarla lentamente hasta que vuelva a enrollarse completamente. Una vez que se pone en marcha el motor, ajustar las revoluciones que se deseen. Para ello, colocar la palanca de aceleración en una posición entre  (Start) y  (Stop).

Desconectar el motor

- ⑤  Situar la palanca de aceleración en la posición (Stop) (con mando a distancia para el surtidor del gas).
- ⑥ Soltar la palanca de freno del motor.



El impeledor continúa girando durante unos instantes tras haber desconectado el motor - ¡No tratar de tocar el impeledor inmediatamente después de desconectar la máquina!

Regulación de la altura de aspiración:

La regulación se realiza solamente en las ruedas delanteras.

Ambas ruedas deben estar a la misma altura!

Ajuste del funcionamiento de succión:

- ⑦ La succión se dirige encima de la cremallera.

¡Para una succión buena, la cremallera será abierta completamente!

Cuidados y mantenimiento



¡Antes de ejecutar cualquier trabajo de mantenimiento o limpieza en la máquina, desconectar el enchufe de las bujías!!

- Apagar el motor. Esperar a que se pare el impeledor de la máquina y desconectar el enchufe de las bujías.
- Efectue los trabajos de ajuste con cuidado, riesgo de lesiones! Lleve guantes protectores!
- No guarde nunca la aspiradora de hojas con gasolina dentro del depósito en el interior de un edificio, en el cual es posible que los eventuales vapores de gasolina puedan entrar en contacto con fuego abierto o chispas.
- ¡Peligro de explosión!
- Vaciar el depósito de gasolina sólo en lugares al aire libre.
- Antes de introducir la aspiradora en un lugar cerrado, dejar enfriar el motor.
- Las reparaciones que fueran necesario efectuar en la máquina sólo deberán serc llevadas a cabo por personal del Servicio Técnico Postventa Oficial de la marca.

Limpieza de la máquina:

Tras concluir el trabajo con el aparato, limpiarlo a fondo. ¡No tratar de limpiar el aparato proyectando un chorro de agua contra el mismo! El agua se introduce en el sistema de encendido o en el carburador y pueden producirse averías. Limpiar el aparato con un paño, escobilla, etc.



¡¡¡Si se inclina la aspiradora hacia un lado, según cual sea el fabricante del motor.

TECUMSEH, HONDA u AL-KO:

- el carburador / filtro del aire

BRIGGS & STRATTON:

- la bujía de encendido

tiene que mirar hacia arriba!!!

¡Veanse las instrucciones de manejo del fabricante del motor!

El aparato requiere la intervención de un técnico especialista:

- tras chocar contra un obstáculo.
- tras el paro inmediato del motor después de arrancarlo.
- en caso de estar doblado el eje del motor.

Cambio del aceite / filtro del aire / sistema de encendido:

¡Veanse las instrucciones de manejo del fabricante del motor!

Garantía

Eliminamos los eventuales fallos de material o fabricación en el aparato durante el plazo legal de la garantía y mediante reparación o recambio, según a nuestra elección.

El plazo de garantía es determinado por la legislación de cada país en cuestión en el que se haya comprado el aparato.

Sólo asentiremos en ofrecer garantía en los casos siguientes:

- Uso correcto del aparato.
- Observancia de las instrucciones de servicio.
- Utilización de piezas de repuesto originales.

La garantía se extingue, cuando:

- Se realizan intentos de reparación por cuenta propia en el aparato.
- Se realizan modificaciones técnicas en el aparato.
- Utilización no conforme a la finalidad prevista, por ejemplo industrial o comunal.

Quedan excluidos de la garantía:

- Los daños de lacado que tengan su origen en el desgaste normal.
- Las piezas de desgaste que en la ficha de piezas de repuesto están identificadas con el marco: **XXX XXX (X)**
- Motores de combustión: para éstos serán de aplicación las regulaciones de garantía de cada fabricante de motor en cuestión.

En caso de proceder la garantía, rogamos dirijase con la presente declaración de garantía y el albarán de compra a su comerciante o al servicio autorizado de postventa más cercano.

Los derechos legales de garantía del comprador frente al vendedor no se ven afectados por la siguiente declaración vinculante de garantía.

Localización de averías

El motor no arranca...

- Repostar gasolina.
- Situar la palanca de aceleración en la posición  (Start).
- Oprimir la palanca de freno del motor hacia el larguero superior.
- Verificar la bujía. En caso de estar defectuosa, sustituiría.
- Limpiar el filtro del aire. Limpiar el canal de proyección / la carcassa.

El motor marcha con irregularidad...

- Limpiar el canal de proyección / la carcassa.
- Limpiar el filtro del aire.
- Disminuir el paso.
- Vaciado del recogedor.

Almindelige sikkerhedsforskrifter

Ved brug af løvsuger gælder følgende principielle sikkerhedshenvisninger til forebyggelse af risikoen for kvæstelse:

- Læs betjeningsvejledningen og følg den.
- Opbevar betjeningsvejledningen til senere brug og efterfølgende ejere.
- lagttag sikkerhedshenvisningerne samt advarselshenvisningerne på betonblandemaskinen.

Bruger

- Børn og unge under 16 år, som ikke kender brugsanvisningen, må ikke benytte maskinen. Lokale bestemmelser kan fastlægge mindstealderen.
- Der skal altid bæres solidt fodtøj og lange bukser under arbejdet. Arbejd aldrig barfodet eller med åbne sandalern.
- Pas på at få et godt fodfæste på skråninger. Gå kun langsomt med maskinen.

Arbejdsområde

- Der må ikke suges når der opholder sig personer - især børn - eller dyr i maskinens arbejdsområde.
- Det område hvor maskinen skal bruges, skal kontrolleres fuldstændigt, og alle sten, grene, ben, ståltrådsstykker og andre fremmedlegemer skal fjernes. Også under arbejdet skal der holdes øje med fremmedlegemer.

Driftstider

- Sug kun i dagslys eller i god belysning.

Mandag - lørdag:
07:00 - 12:00
15:00 - 19:00

Søn- og helligdage forbudt!
Bemærk også de lokale/kommunale bestemmelser om arbejdstider.

Drift

- Inden brug skal der altid udføres visuel kontrol.
- Beskadigede eller slidte dele udskiftes omgående.
- Plæneklipperen må kun benyttes i den af fabrikanten foreskrevne tekniske stand.
- Brugeren af plæneklipperen er ansvarlig for ulykker med andre personer eller deres ejendom.
- Maskinen må kun anvendes til opsugning af nedfaldne blade. Andre anvendelser er ikke tilladelige.
- Sikkerheds- hhv. Beskyttelsesordninger må ikke sættes ud af funktion.
- Hænder og fødder må aldrig befinde sig i nærheden af roterende dele.
- Løft eller bær aldrig maskinen med motoren i gang. Vent til motoren er gået helt i stå, og tag tændrørshætten af.
- Fjern tændrørshætten fra tændrøret før der arbejdes på løvsugeren!
- Stands motoren og tag tændrørshætten af i disse tilfælde: hvis maskinen begynder at vibrere usædvanligt - herefter skal den straks efterses af en fagmand.

Advarsel!

Benzin er i høj grad antændelig!

- Benzin skal opbevares i dertil beregnede beholdere.
- Optankning skal foretages udendørs. Rygning forbudt ved påfyldning!
- Tankdækslet må ikke åbnes, og der må ikke efterfyldes benzin, når motoren er i gang, eller maskinen er varm.
- Hvis der er løbet benzin over, må motoren ikke startes. Plæneklipperen skal rengøres og enhver art af startforsøg undgås, indtil benzindampene er fordampet.
- Beskadiget benzintank og tankdæksel skal af sikkerhedsmæssige årsager udskiftes.
- Benyt en tragt eller et påfyldningsrør til optankning for at undgå at der løber brændstof ud på motoren, huset hhv. Plænen.

**Risiko for forbrænding!**

Udstødningen samt området omkring udstødningen kan opvarmes indtil 80 °C. Udskift beskadigede lydpotter.

- Regulatorindstillinger på motoren må ikke ændres.
 - Forbrændingsmotoren må aldrig være i gang i lukkede rum:
- Risiko for forgiftning! -**

Reserve dele og tilbehør

- Brug kun originale reservedele og originalt tilbehør.
- Konstruktions- og udførelsesændringer forbeholdt.

Sikkerhedsanordninger**Sikkerhedsbøjle**

Slip sikkerhedsbøjlen hvis der skulle opstå en farlig situation. Motor og skæreværk stoppes. Sikkerhedsbøjle's funktion må ikke sættes ud af funktion.

Betydningen af symbolerne på klipperen

Læs betjeningsvejledningen før klipperen tages i brug!



Hold tredjemand borte fra fareområdet!

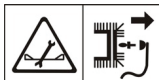

Fjern tændrørshætten fra tændrøret før der arbejdes på løvsugeren!



Advarsel, fare!

Hold hænder og fødder borte fra sugeåbningen!



Slip motorbremsebøjlen.

I denne betjeningsvejledning**Fare!**

Kvæstelsesfare ved tilsidesættelse af anvisningen.

Montering

Lagttag den separate vedlagte monteringsvejledning i forbindelse med montering af plæneklipperen.

Miljøbeskyttelse, bortskaffelse

Udtjente maskiner må ikke bortskaffes sammen med normalt husholdningsaffand!

Emballagen, maskinen og tilbehøret er fremstillet af genbrugelige materialer og skal bortskaffes tilsvarende.

Ibrugtagning

Plæneklipperen må først tages i brug, når monteringen er udført komplet.



Tal til venstre for teksten (f.eks. □) henviser til illustrationerne.

Betjeningsvejledningen fra motorfabrikanten for benzinmotorer skal ubetinget iagttages.

Påfyld olie og benzin inden ibrugtagning første gang!

Benzin: normalbenzin - blyfri

Motorolie: se betjeningsvejledningen fra motorfabrikanten

Påfyldning af benzin: tankdækslet er placeret på benzintanken og er forsynet med symbolet "Zapfsäule" (benzintank).

Påfyldning af olie: påfyldningsmængde ca. 0,6 liter.

Motor uden oliemålepind:

påfyldning til øverste kant af påfyldningsstuds.

Motor med oliemålepind:

påfyldning indtil mærket mellem "FULL" og "ADD" på oliemålepinden.

Ved oliestandskontrol er oliemålepinden skruet i.

Start af motoren

a) Uden gasfjernbetjening

- ① Tryk 3x på primerknappen med en tidsafstand på hhv. ca. 2 sekunder. Ved lave temperaturer under 10 °C trykkes der 5x på primerknappen.

Primerknappen må ikke benyttes, hvis motoren er driftsvarm!

- ② Træk motorbremsebøjlen ind mod den øverste stang og fasthold den – motorbremsebøjlen går ikke i indgreb.
- ③ Træk hurtigt i starttøvet og lad det derefter opvikle langsomt igen, indtil motoren starter.



Motoren har en fast gasindstilling. Hastighedsregulering er derfor ikke mulig.

b) Med gasfjernbetjening

- ④ Gashåndtag på position  (Start).
- ① Tryk 3x på primerknappen med en tidsafstand på hhv. ca. 2 sekunder. Ved lave temperaturer under 10 °C trykkes der 5x på primerknappen.

Primerknappen må ikke benyttes, hvis motoren er driftsvarm!

- ② Træk motorbremsebøjlen ind mod den øverste stang og fasthold den – motorbremsebøjlen går ikke i indgreb.
- ③ Træk hurtigt i starttøvet og lad det derefter opvikle langsomt igen. Så snart motoren er i gang, stiller gashåndtaget i henhold til motorens ønskede hastighed i en position mellem

 (Start) og  (Stop).

Stands motoren

- ⑤ Stil gashåndtaget i position  (Stop) (med gasfjernbetjening).
- ⑥ Slip motorbremsebøjlen.



Motor har en efterløbstid på nogle sekunder efter slukning - grib derfor ikke omgående ind under plæneklipperen.

Indstilling af sugehøjde:

Indstillingen foretages kun ved forhjulene!

Begge hjul skal indstilles til samme højde!

- ⑦ For at opnå en god sugeevne anbefaler vi at åbne lynlåsen helt.

Sugeevnen kan reguleres ved hjælp af lynlåsen!

Vedligeholdelse og pleje



Hver gang inden der udføres vedligeholdelses- og rengøringsarbejder - træk tændrørstikket ud!

- Stands motoren og træk tændrørstikket ud.
- Pas på ved indstillingsarbejde - fare for læsioner! Brug beskyttelseshandsker!
- Opbevar aldrig løvsugeren inde i huset med benzin i tanken, fordi benzindampe muligvis kan komme i kontakt med gnister eller åben ild
- **Risiko for eksplosion!**
- Benzintanken skal tømmes udendørs.
- Lad motoren afkøle inden opbevaring i lukkede rum.
- Reparationer på plæneklipperen må kun udføres af autoriserede værksteder..

Rengør løvsuger:

Plæneklipperen må ikke spules af med vand. Hvis de trænger vand ind i tændingsanlægget hhv. i karburatoren, kan der opstå driftsforstyrrelser.

Rengør plæneklipperen med en klud, kost.



Når plæneklipperen vippes til siden, skal, alt efter fabrikanten af motoren:

TECUMSEH, HONDA eller AL-KO:

- karburatoren / luftfilter

BRIGGS & STRATTON:

- tændrør

pege opad!!!

Se betjeningsvejledningen fra motorfabrikanten!

Sagkyndig kontrol er nødvendig:

- efter at en hindrende genstand er blevet ramt.
- når motoren standser omgående.
- når motorakslen er bøjet (kan ikke justeres!).

Olieskift / luftfilter / tændingsrør:

Se betjeningsvejledningen fra motorfabrikanten!

Garanti

Evt. materiale- eller fabriktionsfejl på plæneklipperen udbedres af os inden for den lovmæssige garantifrist, efter vort valg, ved reparation eller reservelevering.

Forældelsesfristen afhænger af lovene i det land, hvor plæneklipperen er købt..

Vor garantiydelse gælder kun ved:

- Sachgemäßer Behandlung des Gerätes.
- Beachtung der Bedienungsanleitung.
- Verwendung von Original-Ersatzteilen.

Garantien bortfalder ved:

- Reparationsforsøg på apparatet.
- Tekniske forandringer på apparatet.

- Ikke-bestemmelsesmæssig anvendelse. Industriel eller kommunal brug etc.

Undelukkede af garantien er:

- Lakskader, der føres tilbage på normal slidtage.
- Normal slid og dele, der på **reservedelkortet** er kendetegnet med ramme **XXX XXX (X)**
- Forbrændingsmotorer - For dem gælder de separate garantibestemmelser fra den pågældende motorenfabrikant.

I garantitilfælde bedes de venligst henvende dem med denne garantierklæring og købekvittering til deres forhandler eller den nærmeste autoriserede kundeservice.

Køberens lovmæssige mangelkrav over for sælgeren berøres ikke som følge af dette garantitilsagn.

Hjælp i forbindelse med fejl

Motoren starter ikke...

- Fyld benzin på.
- Stil gashåndtaget i position  (Start).
- Tryk motorbremsebøjlen ind mod øverste stang.
- Påsprøjt tændrøret, udskift det om nødvendigt.
- Rengør luftfilter.
- Rengør udkastbeholder/hus.

Reduceret motoreffekt...

- Rengør udkastbeholder/hus.
- Rengør luftfilter.
- Reducer skridtgang.
- Tømning af løvsæk.

121014

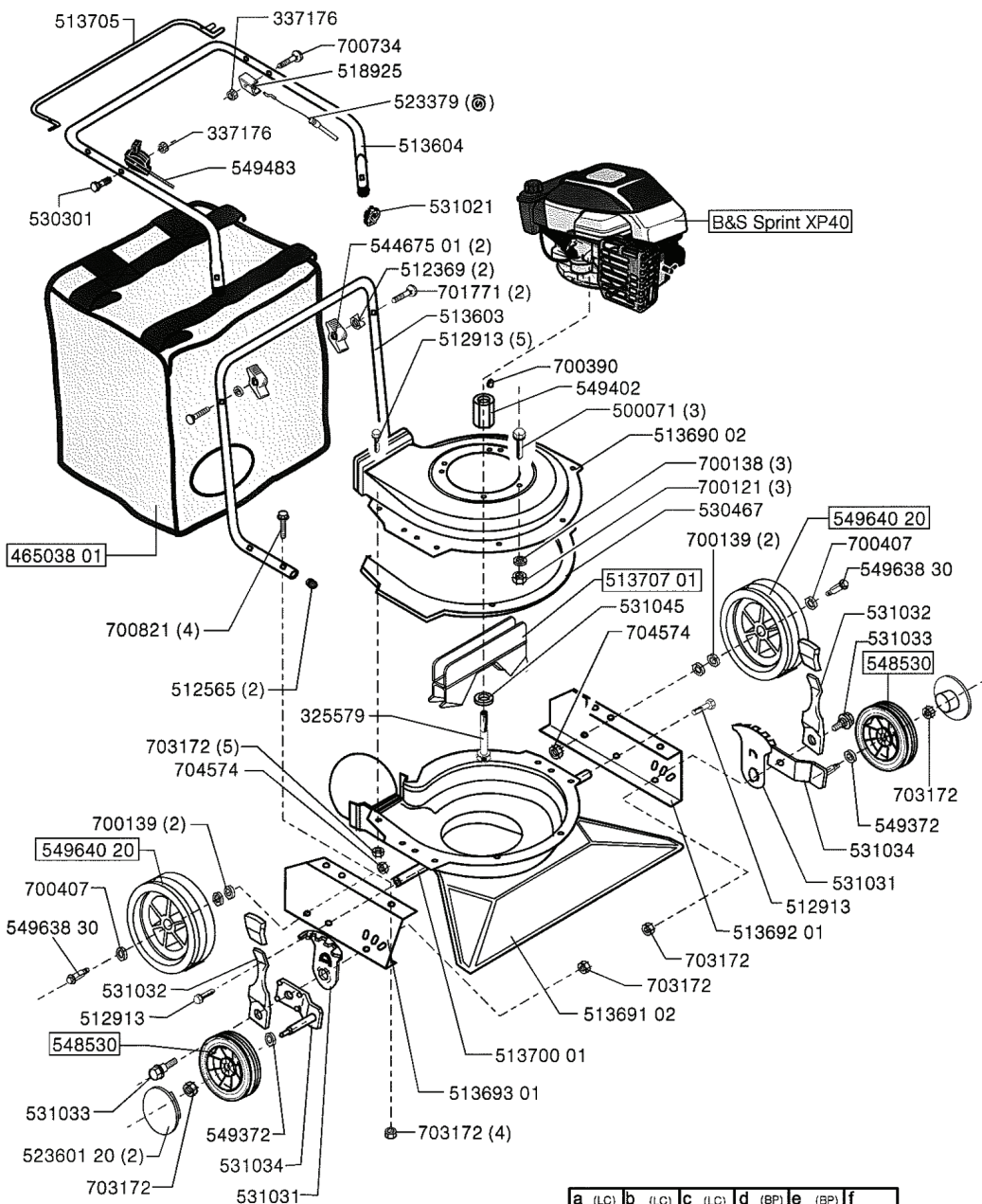

a (LC)	b (LC)	c (LC)	d (BP)	e (BP)	f
09/01	06/02	05/03	08/05	03/06	

121403

AL-KO

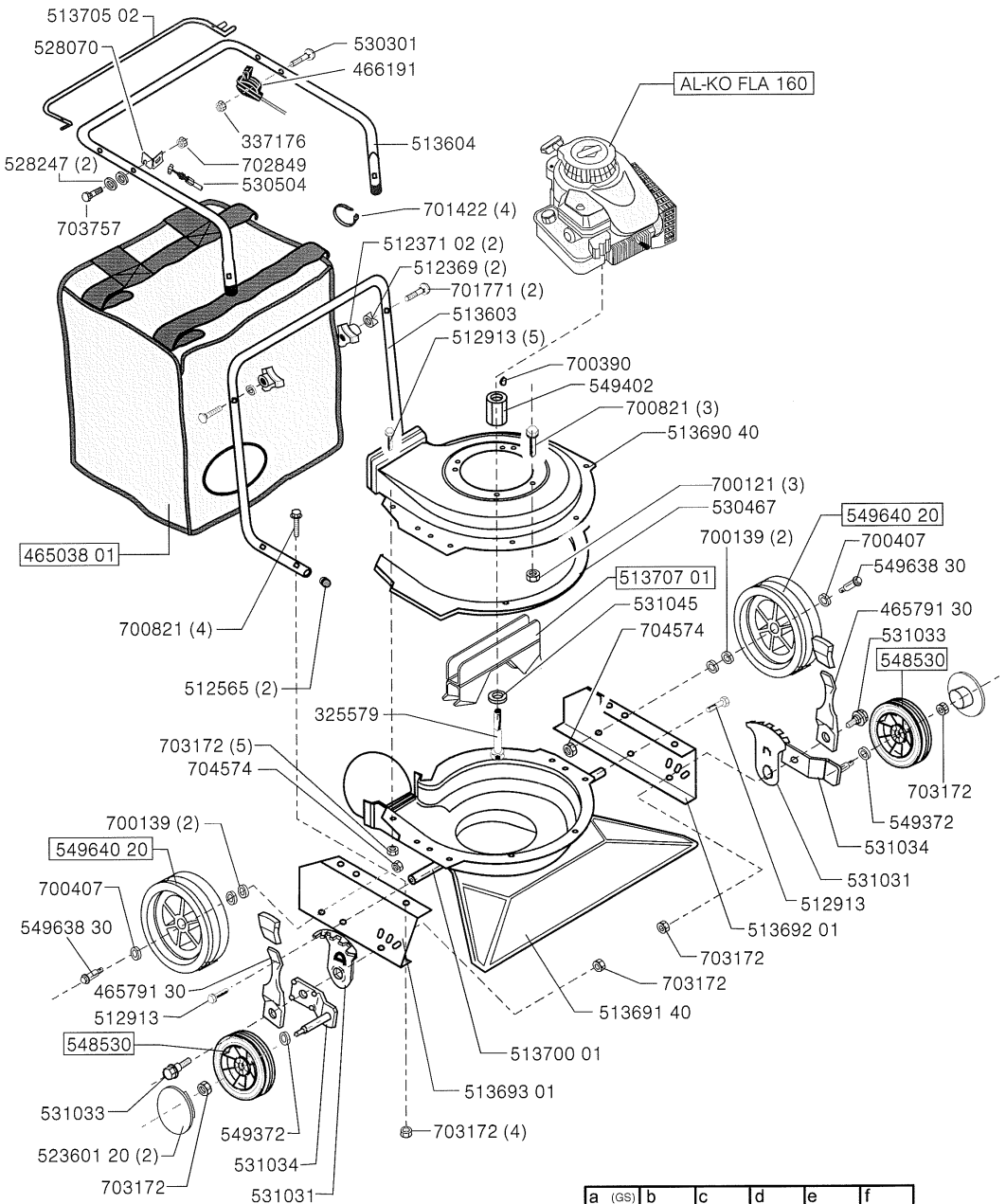

a (GS)	b	c	d	e	f
05/08					

Dichiarazione di conformità CE

Con la presente si dichiara che il presente prodotto, nella versione da noi messa in commercio, è conforme ai requisiti delle direttive UEO armonizzate, degli standard di sicurezza UEO e gli standard specifici del prodotto.

Prodotto

Aspirafoglie

Numero di serie

G2502500

Costruttore

AL-KO Kober Srl
via Como 71
I-23883 Brivio (LC)

Delegato

Anton Eberle
Ichenhauser Str. 14
89359 KOETZ
DEUTSCHLAND

Tipo

Hurricane 75 B
PowerLine 750 B

Direttive UE

2006/42/EG
2000/14/EG
2004/108/EG + 2002/88(EG)

Norme armonizzate

EN 15503 + EN 836
EN ISO 14982

Livello di potenza acustica

misurato / garantito
105 / 108 dB(A)

Valutazione di conformità

2000 /14/EG

Brivio, 2010-03-04



Sergio Tomaciello, Managing Director

Garanzia

Qualsiasi difetto del materiale o di fabbricazione sarà eliminato durante il periodo di garanzia previsto dalla legge, a nostra scelta, tramite riparazione o sostituzione. Il periodo di garanzia dipende dalle leggi del paese, in cui viene acquistata la macchina.

La nostra garanzia è valida solo nei seguenti casi:

- utilizzo corretto della macchina
- rispetto delle istruzioni per l'uso
- impiego di ricambi originali

La garanzia decade nei seguenti casi:

- tentativi di riparazione sulla macchina
- modifiche tecniche alla macchina
- impiego non conforme alle prescrizioni (per es. impiego professionale o in ambito pubblico)

Sono esclusi dalla garanzia:

- danni alla vernice riconducibili alla normale usura
- particolari soggetti a usura, che sulla scheda ricambi siano contrassegnati da **[XXX XXX (X)]**
- motori a combustione – Per questi valgono le norme di garanzia del produttore del motore

Per richiedere una prestazione in garanzia rivolgersi - con questa dichiarazione e lo scontrino dell'acquisto - al rivenditore o al Centro assistenza autorizzato più vicino. La presente garanzia lascia invariate le rivendicazioni di garanzia legali dell'acquirente nei riguardi del venditore.

EG-Konformitätserklärung

Hiermit erklären wir, dass dieses Produkt, in der von uns in Verkehr gebrachten Ausführung, den Anforderungen der harmonisierten EG-Richtlinien, EG-Sicherheitsstandards und den produktspezifischen Standards entspricht.

Produkt

Laubsauger

Seriennummer

G2502500

Typ

Hurricane 75 B
PowerLine 750 B

Hersteller

AL-KO Kober Srl
via Como 71
I-23883 Brivio (LC)

EG-Richtlinien

2006/42/EG
2000/14/EG
2004/108/EG + 2002/88(EG)

Bevollmächtigter

Anton Eberle
Ichenhauser Str. 14
89359 KOETZ
DEUTSCHLAND

Harmonisierte Normen

EN 15503 + EN 836
EN ISO 14982

Schalleistungspegel

gemessen / garantiert
105 / 108 dB(A)

Konformitätsbewertung

2000 /14/EG

Brivio, 2010-03-04



Sergio Tomaciello, Managing Director

Garantie

Etwaige Material- oder Herstellungsfehler am Gerät beseitigen wir während der gesetzlichen Verjährungsfrist für Mängelansprüche entsprechend unserer Wahl durch Reparatur oder Ersatzlieferung.

Die Verjährungsfrist bestimmt sich jeweils nach dem Recht des Landes, in dem das Gerät gekauft wurde.

Unsere Garantiezusage gilt nur bei:

- Sachgemäßer Behandlung des Gerätes
- Beachtung der Bedienungsanleitung
- Verwendung von Original-Ersatzteilen

Die Garantie erlischt bei:

- Reparaturversuchen am Gerät
- Technischen Veränderungen am Gerät
- nicht bestimmungsgemäßer Verwendung (z. B. gewerblicher oder kommunaler Nutzung)

Von der Garantie ausgeschlossen sind:

- Lackschäden, die auf normale Abnutzung zurückzuführen sind
- Verschleißteile, die auf der Ersatzteilkarte mit Rahmen xxx xxx (x) gekennzeichnet sind
- Verbrennungsmotoren – Für diese gelten die separaten Garantiebestimmungen der jeweiligen Motorenhersteller

Im Garantiefall wenden Sie sich bitte mit dieser Garantieerklärung und dem Kaufbeleg an Ihren Händler oder die nächste autorisierte Kundendienststelle. Durch diese Garantiezusage bleiben die gesetzlichen Mängelansprüche des Käufers gegenüber dem Verkäufer unberührt.

EC declaration of conformity

We hereby declare that this product, in the form in which it is marketed, meets the requirements of the harmonised EU guidelines, EU safety standards, and the product-specific standards.

Product

Vacuum cleaner

Serial number

G2502500

Manufacturer

AL-KO Kober Srl
via Como 71
I-23883 Brivio (LC)

Executive Officer

Anton Eberle
Ichenhauser Str. 14
89359 KOETZ
DEUTSCHLAND

Model

Hurricane 75 B
PowerLine 750 B

EU directives

2006/42/EG
2000/14/EG
2004/108/EG + 2002/88(EG)

Harmonised standards

EN 15503 + EN 836
EN ISO 14982

Sound power level

measured / guaranteed
105 / 108 dB(A)

Conformity evaluation

2000 /14/EG

Brivio, 2010-03-04



Sergio Tomaciello, Managing Director

Warranty

If any material or manufacturing defects are found during the statutory customer protection period, we will either repair or replace the equipment, whichever we consider the more appropriate. This statutory period may vary according to the legislation in force in the country where the equipment was purchased.

Our warranty is valid only if:

- The equipment has been used properly
- The operating instructions have been followed
- Genuine replacement parts have been used

The warranty is no longer valid if:

- The equipment has been tampered with
- Technical modifications have been made
- The trimmer was not used for its intended purpose (for example, used for commercial or communal applications)

The following are not covered by warranty:

- Paint damage due to normal wear
- Wear parts identified by a border [XXX XXX (X)] on the spare parts list
- Combustion motors – these are covered by a separate warranty from the manufacturer concerned

To make a claim under warranty, please take this statement of warranty and proof of purchase to the nearest authorised customer service centre. This warranty does not affect the usual statutory rights of the customer relative to the seller.

Déclaration de conformité CE

Nous déclarons par la présente de la produit, dans la version mise en circulation par nos soins, es conforme aux exigences des Normes UE harmonisées, des normes de sécurité UE et aux normes spécifiques au produit.

Produit
Aspirateur

Numéro de série
G2502500

Type
Hurricane 75 B
PowerLine 750 B

Fabricant
AL-KO Kober Srl
via Como 71
I-23883 Brivio (LC)

Directives UE
2006/42/EG
2000/14/EG
2004/108/EG + 2002/88(EG)

Fondé de pouvoir
Anton Eberle
Ichenhauser Str. 14
89359 KOETZ
DEUTSCHLAND

Normes harmonisées
EN 15503 + EN 836
EN ISO 14982

Niveau de puissance sonore
mesuré / garanti
105 / 108 dB(A)

**Evaluation
de conformité**
2000 /14/EG

Brivio, 2010-03-04



Sergio Tomaciello, Managing Director

Garantie

Les défauts matériels ou de fabrication éventuels sur l'appareil sont couverts par notre garantie pendant la période de garantie légale pour les réclamations et nous les corrigeons à notre gré par une réparation ou une livraison de remplacement. La période de garantie est déterminée selon la loi du pays où l'appareil a été acheté.

Notre confirmation de garantie ne s'applique qu'en cas de :

- Traitement correct de l'appareil
- Respect du mode d'emploi
- Utilisation de pièces de rechange d'origine

La garantie s'éteint en cas de :

- Tentatives de réparation sur l'appareil
- Modifications techniques de l'appareil
- D'utilisation non conforme à l'usage prévu (p. ex utilisation commerciale ou municipale)

Ne sont pas couverts par la garantie :

- Les détériorations de la peinture dues à une usure normale
- Les pièces d'usure sui figurent en encadré sur la carte des pièces de rechange [XXX XXX (X)]
- Les moteurs à combustion – ces derniers sont couverts par les prestations de garantie des fabricants de moteur correspondants

Dans un cas impliquant la garantie, veuillez-vous adresser avec cette carte de garantie et votre bon d'achat à votre revendeur ou au centre de service-après vente agréé le plus proche. De par cet accord de garantie, les prestations en garantie légales de l'acheteur vis à vis du vendeur ne sont pas affectées.

EG-conformiteitsverklaring

Hiermee verklaren wij, dat dit product, in de door ons in het verkeer gebrachte uitvoering, voldoet aan de eisen van de geharmoniseerde EU-richtlijnen, EU-veiligheidsnormen en de productspecifieke normen.

Product
Zuigmachine

Serienummer
G2502500

Type
Hurricane 75 B
PowerLine 750 B

Geluidsniveau
gemeten / gegarandeerd
105 / 108 dB(A)

Fabrikant
AL-KO Kober Srl
via Como 71
I-23883 Brivio (LC)

EU-richtlijnen
2006/42/EG
2000/14/EG
2004/108/EG + 2002/88(EG)

Conformiteitsbeoordeling

2000 /14/EG

Gevoelmachtigde
Anton Eberle
Ichenhauser Str. 14
89359 KOETZ
DEUTSCHLAND

Geharmoniseerde normen
EN 15503 + EN 836
EN ISO 14982

Brivio, 2010-03-04



Sergio Tomaciello, Managing Director

Garantie

Eventuele materiaal- of fabricagefouten aan het apparaat verhelpen we gedurende de wettelijke termijn voor garantieaanspraken naar onze keuze door reparatie of een vervangende levering. Deze garantietermijn wordt bepaald door de wetgeving in het land, waar het apparaat is gekocht.

Onze garantietoezegging geldt enkel bij:

- correcte behandeling van het apparaat
- inachtneming van de bedieningshandleiding
- gebruik van originele reserveonderdelen

De garantie vervalt bij:

- pogingen tot reparatie van het apparaat
- technische wijzigingen aan het apparaat
- gebruik dat niet in overeenstemming is met de bestemming (bijvoorbeeld bedrijfsmatig of gemeentelijk gebruik)

Uitgesloten van de garantie zijn:

- lakschade die is veroorzaakt door normale slijtage
- slijtageonderdelen, die op de kaart met reserveonderdelen zijn gekenmerkt met de omkadering **XXX XXX (X)**
- verbrandingsmotoren – hiervoor gelden de aparte garantiebepalingen van de betreffende motorfabrikant

Bij garantieaanspraken kunt u zich met deze garantieverklaring en het aankoopbewijs wenden tot de distributeur of de bevoegde klantenservice bij u in de buurt. Met deze garantietoezegging blijven de wettelijke aanspraken bij gebreken van de koper tegenover de verkoper onverkort van kracht.

Declaración de conformidad CE

Por la presente declaramos que este producto, en la versión que hemos comercializado, cumple los requisitos de las directivas europeas armonizadas, los estándares europeos de seguridad y los estándares especificados del producto.

Producto

Aspiradora

Número de serie

G2502500

Modelo

 Hurricane 75 B
 PowerLine 750 B

Fabricante

 AL-KO Kober Srl
 via Como 71
 I-23883 Brivio (LC)

Directivas CE

 2006/42/EG
 2000/14/EG
 2004/108/EG + 2002/88(EG)

Apoderado

 Anton Eberle
 Ichenhauser Str. 14
 89359 KOETZ
 DEUTSCHLAND

Normas armonizadas

 EN 15503 + EN 836
 EN ISO 14982

Nivel de potencia sonora

 medido /garantizado
 105 / 108 dB(A)

Evaluación
de conformidad
 2000 /14/EG

Brivio, 2010-03-04



Sergio Tomaciello, Managing Director

Garantía

Nosotros solucionamos los posibles fallos del material o de fabricación durante el plazo legal de prescripción de derechos por deficiencias según nuestro criterio mediante reparación o entrega supletoria. El plazo de prescripción se determinará con arreglo a la legislación del país en el que se haya adquirido el aparato.

Nuestra declaración de garantía es válida únicamente en caso de:

- uso correcto del aparato
- observancia de las instrucciones de uso
- utilización de piezas de repuesto originales

La garantía se extingue cuando:

- se realizan intentos de reparación en el aparato
- se realizan modificaciones técnicas en el aparato
- en caso de utilización no conforme a la finalidad prevista (por ejemplo, utilización industrial o comunal)

Quedan excluidos de la garantía:

- los daños de lacado derivados del desgaste normal
- las piezas de desgaste que en la ficha de piezas de repuesto están identificadas con el marco XXX XXX (X)
- motores de combustión: para éstos serán de aplicación las regulaciones de garantía propias del fabricante de motor en cuestión

En caso de proceder la garantía, rogamos se dirija con la presente declaración de garantía y el comprobante de compra a su vendedor o al servicio autorizado de postventa más cercano. Los derechos legales por deficiencias del comprador frente al vendedor no se ven afectados por esta declaración de garantía.

EF-overensstemmelseserklæring

Hermed erklærer vi, at dette produkt, i den af os markedsførte udførelse, opfylder kravene i de harmoniserede EU-direktiver, EU-sikkerhedsstandarderne og de produktspecifikke standarder.

Produkt

Løvsuger

Serienummer

G2502500

ProducentAL-KO Kober Srl
via Como 71
I-23883 Brivio (LC)**Befuldmægtiget repræsentant**Anton Eberle
Ichenhauser Str. 14
89359 KOETZ
DEUTSCHLAND**Type**Hurricane 75 B
PowerLine 750 B**EU-direktiver**2006/42/EG
2000/14/EG
2004/108/EG + 2002/88(EG)**Harmoniserede standarder**EN 15503 + EN 836
EN ISO 14982**Lydeffektniveau**målt / garanteret
105 / 108 dB(A)**Overensstemmelses-
vurdering**

2000 /14/EG

Brivio, 2010-03-04



Sergio Tomaciello, Managing Director

Garanti

Eventuelle materiale- eller produktionsfejl ved maskinen afhjælpes inden for den lovbestemte forældelsesfrist for garantikrav ved reparation eller erstatningslevering efter vores valg. Forældelsesfristen retter sig efter lovgivningen i det land, hvor maskinen er købt.

Vores garantitilsagn gælder kun ved:

- Korrekt behandling af maskinen
- lagttagelse af betjeningsvejledningen
- Anvendelse af originale reservedele

Garantien bortfalder ved:

- Reparationsforsøg på maskinen
- Tekniske ændringer på maskinen
- Ikke-bestemmelsesmæssig anvendelse (f.eks. erhvervs- eller kommunal anvendelse)

Garantien omfatter ikke:

- Laksader, der skyldes normal slitage
- Sliddele, der på reservedelskortet er mærket med ramme **XXX XXX (X)**
- Forbrændingsmotorer – disse er omfattet af særlige garantibestemmelser fastsat af den pågældende motorproducent

I garantitilfælde bedes du kontakte din forhandler eller den nærmeste autoriserede kundeserviceafdeling og medbringe denne garantierklæring og købskvitteringen. Dette garantitilsagn har ingen indflydelse på købers ved lov fastsatte garantikrav over for sælger.

Country	Company	Telephone	Fax
A	AL-KO Kober Ges.m.b.H.	(+43) 35 78 / 2515227	(+43) 35 78 / 251538
AUS	AL-KO International PTY. LTD	(+61) 3 / 97 67 - 3700	(+61) 3 / 97 67 - 3799
B / L	Eurogarden NV	(+32) 16 / 805427	(+32) 16 / 805425
BG	Valerii S&M Group SJ	(+359) 2 942 34 02	(+359) 2 942 34 10
CH	AL-KO Kober AG	(+41) 56 / 418 3150	(+41) 56 / 418 3160
CZ	AL-KO Kober Spol.sr.o.	(+420) 382 / 21 03 81	(+420) 382 / 21 27 82
D	AL-KO Geräte GmbH	(+49) 82 21 / 203 - 0	(+49) 82 21 / 203 - 138
DK	AL-KO Ginge A/S	(+45) 98 82 10 00	(+45) 98 82 54 54
EST/LT/LV	AL-KO Kober SIA	(+371) 67409330	(+371) 67807018
F	AL-KO S.A.S.	(+33) 3 / 85 - 763540	(+33) 3 / 85 - 763588
GB	Rochford Garden Machinery Ltd.	(+44) 1963 / 82 80 50	(+44) 1963 / 82 80 52
H	AL-KO KFT	(+36) 29 / 53 70 50	(+36) 29 / 53 70 51
HR	Brun.ko.-prom d.o.o.	(+385) 1 3096 567	(+385) 1 3096 567
I	AL-KO Kober GmbH / SRL	(+39) 039 / 932 93 11	(+39) 039 / 932 93 90
IN	AGRO-COMMERCIAL	(+91) 3322874206	(+91) 3322874139
IQ	Gulistan Com	(+946) 750 450 80 64	
IRL	Cyril Johnston & Co. Ltd.	(+44) 2890813121	(+44) 2890914220
LY	ASHOFAN FOR AGRICULT. ACC.	(+218) 512660209	(+218) 512660209
MA	BADRA Sarl	(+212) 022447128	(+212) 022447130
MK	Techno Geneks	(+389) 2 2551801	(+389) 2 2520175
N	AL-KO GINGE A/S	(+47) 64 86 25 50	(+47) 64 86 25 54
NL	O.DE LEEUW GROENTECHNIEK	(+31) 38 / 444 6160	(+31) 38 / 444 6358
PL	AL-KO Kober z.o.o.	(+48) 61 / 8 16 19 25	(+48) 61 / 8 16 19 80
RO	OMNITECH Technology SRL	(+4) 021 326 36 72	(+4) 021 326 36 79
RUS	OOO AL-KO Kober	(+7) 499 / 168 87 18	(+7) 499 / 96600 - 00
RUS	AL-KO St. Petersburg GmbH	(+7) 812 / 4 46 10 75	(+7) 812 / 4 46 10 75
S	AL-KO Ginge Svenska AB	(+46) (0) 3157 35 80	(+46) (0) 3157 56 20
SK	AL-KO Kober Slovakia Spol.s.r.o.	(+421) 2 / 45 99 41 12	(+421) 2 / 45 64 81 17
SLO	Darko Opara s.p.	(+386) 1 722 58 50	(+386) 1 722 58 51
SRB	Agromarket d.o.o.	(+381) 34 308 00	(+381) 34 308 16
TR	ZIMAS A.S.	(+90) 232 4580586	(+90) 232 4572697
UA	TOV AL-KO Kober	(+380) 44 / 492 33 96	(+380) 44 / 492 33 97