

BETRIEBSANLEITUNG

MOTORSENSE

142 / 154

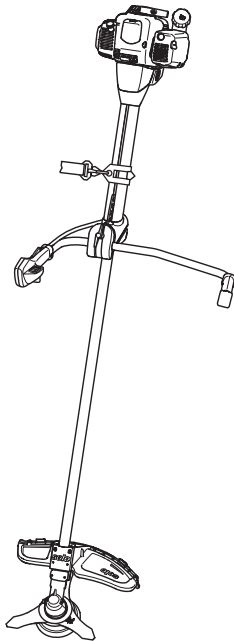

DE

EN

NL

FR

ES

PT

IT

SL

HR

PL

CS

SK

HU

SR

DA

SV

NO

FI

ET

LT

LV

RU

UK

BG

RO

EL

TR

MK



TR 066



Inhaltsverzeichnis

D	Betriebsanleitung.....	8
EN	Translation of the original operating instructions.....	21
NL	Vertaling van de originele gebruikershandleiding.....	34
FR	Traduction du mode d'emploi original.....	47
ES	Traducción del manual de instrucciones original.....	61
PT	Tradução do Manual do Usuário original.....	74
IT	Traduzione delle istruzioni per l'uso originali.....	88
SL	Prevod izvirnika navodila za uporabo.....	102
HR	Prijevod originalnih uputa za uporabu.....	115
PL	Tłumaczenie oryginalnej instrukcji obsługi.....	128
CS	Překlad originálního návodu k použití.....	141
SK	Preklad originálneho návodu na použitie.....	154
HU	Az eredeti használati utasítás fordítása.....	167
SR	О овом приручнику.....	180
DA	Oversættelse af original brugsanvisning.....	193
SV	Översättning av originalbruksanvisning.....	206
NO	Oversettelse av original bruksanvisning.....	219
FI	Alkuperäisen käyttöohjeen käänös.....	232
ET	Tõlge originaalkasutusjuhendist.....	245
LT	Originalios instrukcijos vertimas.....	258
LV	Orģinālās ekspluatācijas instrukcijas tulkojums.....	271
RU	Перевод оригинального руководства по эксплуатации.....	284
UK	Переклад ориģинального посібника з експлуатації.....	297
BG	Превод на оригиналното ръководство за експлоатация.....	310
RO	Traducerea instrucțiunilor de folosire originale.....	323
EL	Μετάφραση του γνήσιου εγχειριδίου οδηγίων χρήσης.....	336
TR	Orjinal kullanım kılavuzunun çevirisi.....	350
MK	Превод на оригиналното упатство за употреба.....	363

© 2015

AL-KO KOBER GROUP Kötz, Germany

This documentation or excerpts therefrom may not be reproduced or disclosed to third parties without the express permission of the AL-KO KOBER GROUP.

01

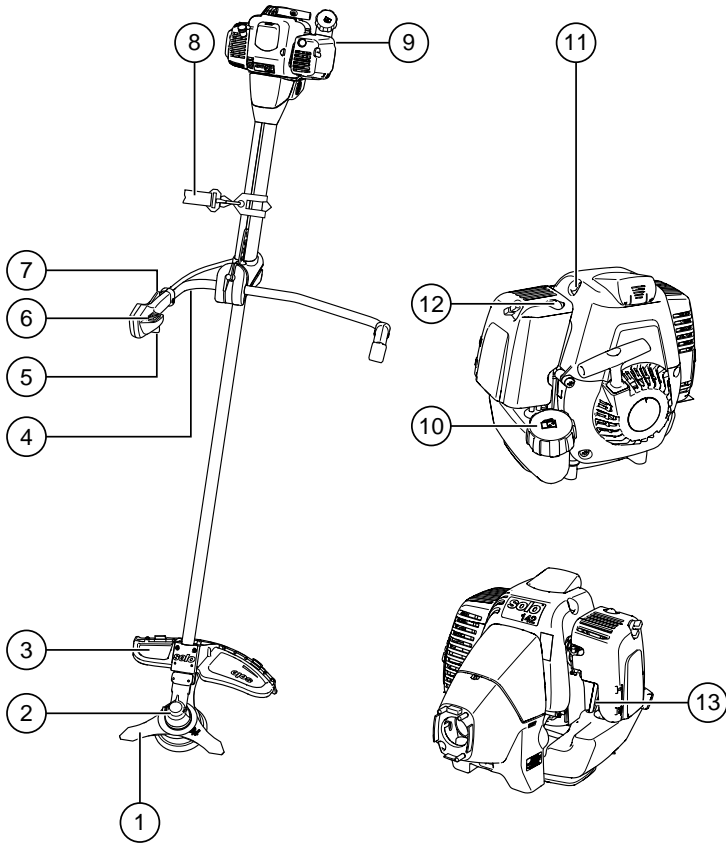

02

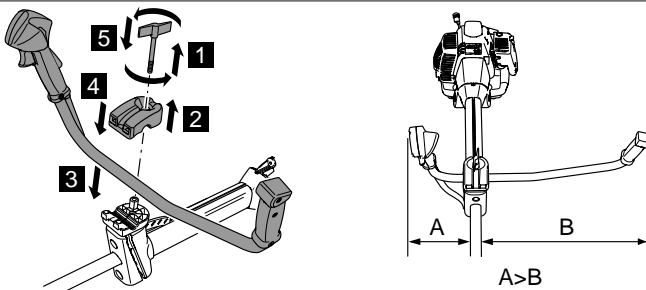

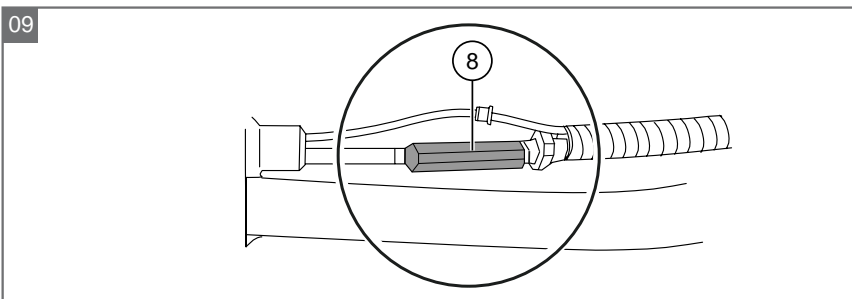
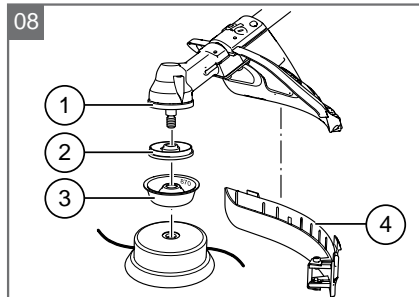
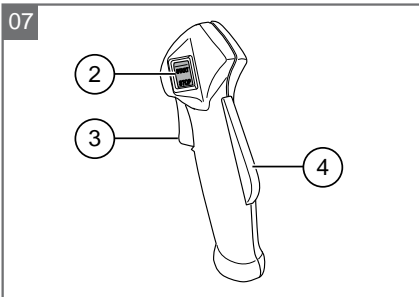
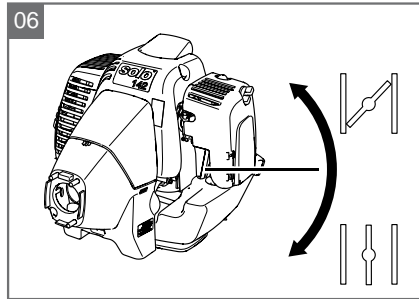
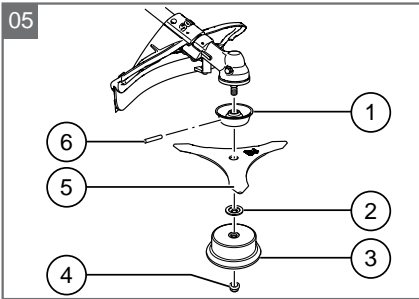
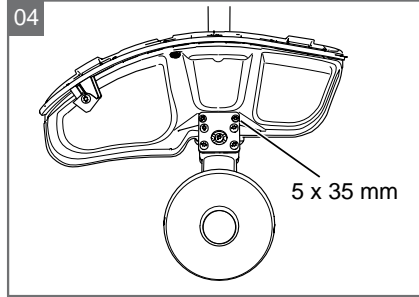
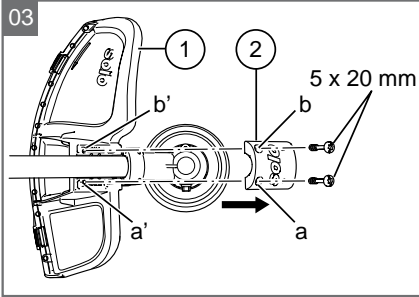

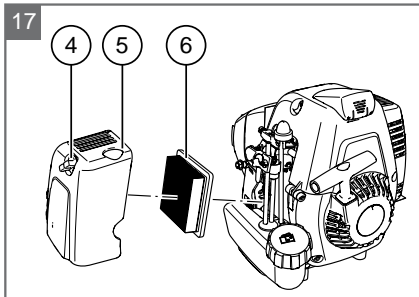
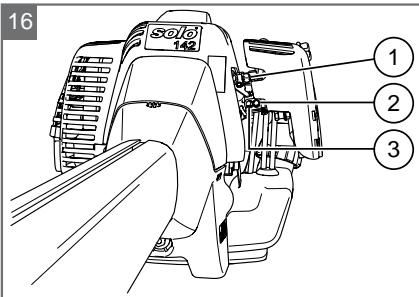
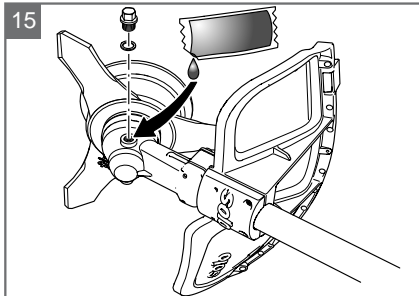
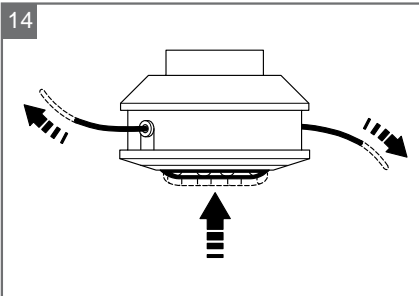
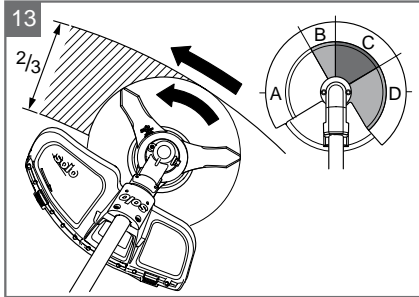
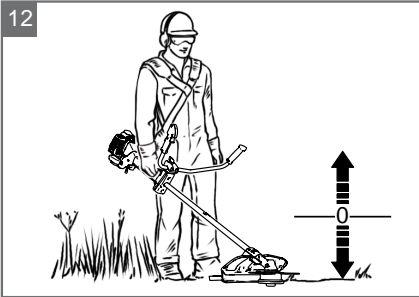
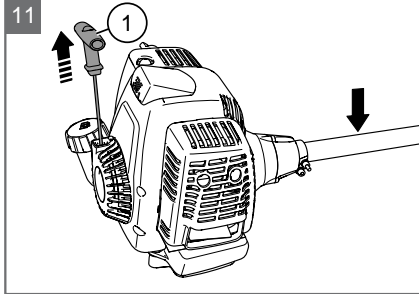
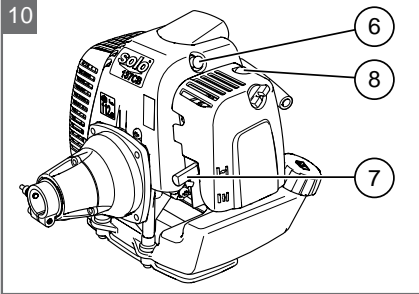

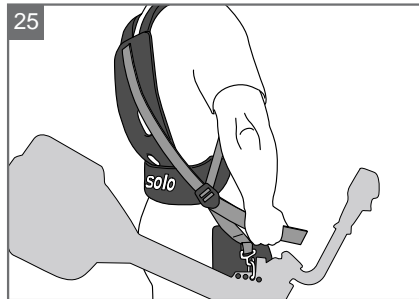
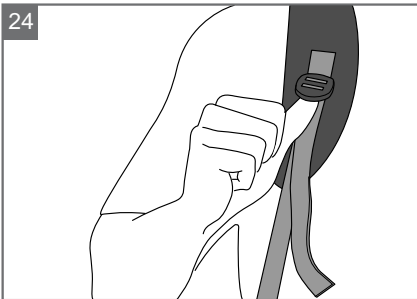
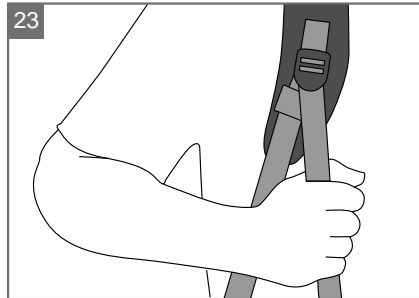
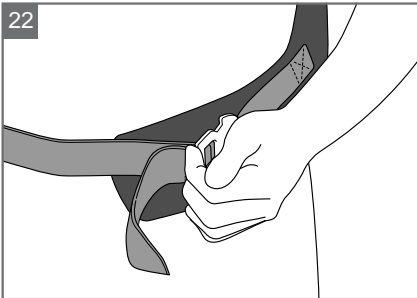
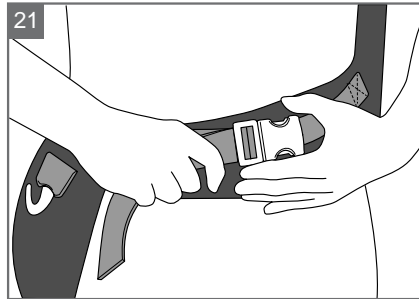
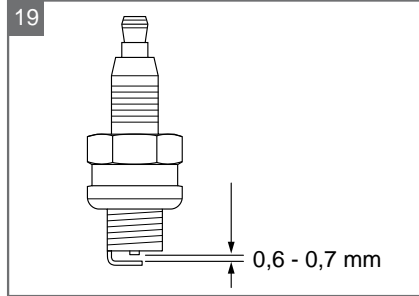
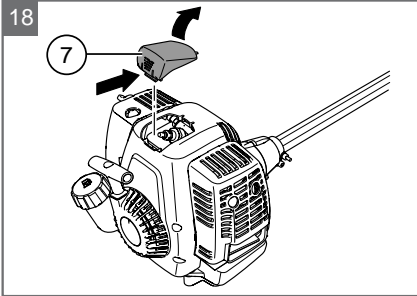

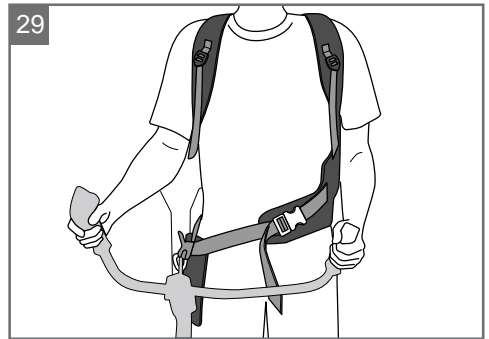
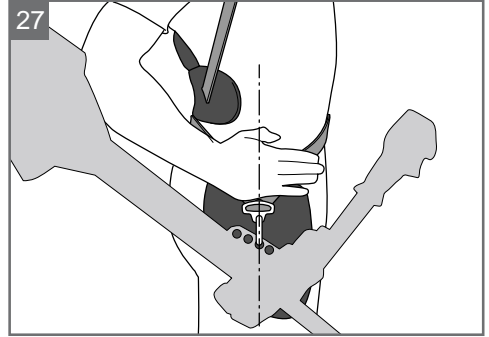
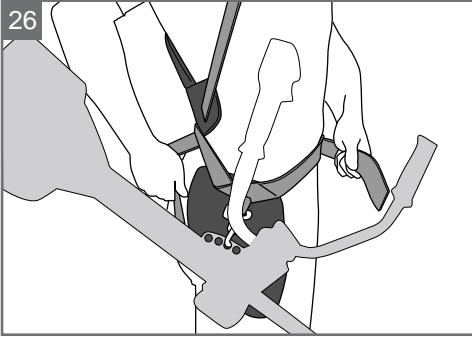

ORIGINAL-BETRIEBSANLEITUNG

Inhaltsverzeichnis

Zu diesem Handbuch.....	8
Produktbeschreibung.....	8
Sicherheitshinweise.....	9
Montage.....	11
Treibstoff und Betriebsmittel.....	12
Inbetriebnahme.....	13
Bedienung.....	13
Wartung und Pflege.....	16
Lagerung.....	18
Wiederinbetriebnahme.....	18
Entsorgung.....	18
Hilfe bei Störungen.....	19
EG-Konformitätserklärung.....	19
Garantie.....	20

ZU DIESEM HANDBUCH

- Lesen Sie diese Dokumentation vor der Inbetriebnahme durch. Dies ist Voraussetzung für sicheres Arbeiten und störungsfreie Handhabung.
- Beachten Sie die Sicherheits- und Warnhinweise in dieser Dokumentation und auf dem Produkt.
- Diese Dokumentation ist permanenter Bestandteil des beschriebenen Produkts und soll bei Veräußerung dem Käufer mit übergeben werden.

Zeichenerklärung



ACHTUNG!

Genaues Befolgen dieser Warnhinweise kann Personen- und / oder Sachschäden vermeiden.



Spezielle Hinweise zur besseren Verständlichkeit und Handhabung.

PRODUKTBESCHREIBUNG

Diese Dokumentation beschreibt eine handgeführte Sense mit Benzinmotor.

Symbole am Gerät

	Achtung! Besondere Vorsicht bei der Handhabung.
	Vor Inbetriebnahme Betriebsanleitung lesen!
	Schutzbrille, Schutzhelm, Gehörschutz tragen.
	Handschuhe tragen.
	Sicherheitsschuhe tragen.
	Körper und Kleidung vom Schneidwerk fernhalten.
	Gefahr durch herausschleudernde Gegenstände!
	Der Abstand zwischen dem Gerät und Dritten muss mindestens 15 m betragen.

Produktübersicht

siehe Abb. 1

1	Schneidmesser
2	Getriebe
3	Schutzschild
4	"Bike"-Griff
5	Gashebel
6	Schalter "Motor aus / ein"
7	Arretierung Gashebel
8	Tragegurt
9	Abdeckung Luftfilter
10	Benzintank
11	Dekompressionsventil
12	Primer (Kaltstart)
13	Hebel "Choke / Run"

Sicherheits- und Schutzeinrichtungen

Nothalt

Im Notfall Zündschalter auf „STOP“ schalten.

Steinschlag-Schutzschild

Schützt den Benutzer vor weggeschleuderten Gegenständen. Das integrierte Messer kürzt den Schneidfaden auf die zulässige Länge.



ACHTUNG!

Verletzungsgefahr!

Sicherheits- und Schutzeinrichtungen dürfen nicht außer Kraft gesetzt werden.

Bestimmungsgemäße Verwendung

Dieses Gerät ist zum Trimmen und Mähen eines Rasenbodens im privaten Bereich bestimmt. Eine andere, darüber hinausgehende Anwendung gilt als nicht bestimmungsgemäß.

Möglicher Fehlgebrauch



ACHTUNG!

Das Gerät darf nicht im gewerblichen Einsatz betrieben werden.

SICHERHEITSHINWEISE

- Gerät nur in technisch einwandfreiem Zustand benutzen
- Sicherheits- und Schutzeinrichtungen nicht außer Kraft setzen
- Gerät darf mit anderen Schneidwerkzeugen oder Anbaugeräten nicht betrieben werden.
- Zweckmäßige Arbeitskleidung tragen:
 - Lange Hose, festes Schuhwerk, Handschuhe.
 - Schutzhelm, Schutzbrille, Gehörschutz.
- Beim Arbeiten auf sicheren Stand achten
- Gerät nicht unter Einfluss von Alkohol, Drogen oder Medikamenten bedienen.
- Gerät immer beidhändig bedienen.
- Griffe trocken und sauber halten.
- Körper und Kleidung vom Schneidwerk fernhalten.
- Dritte aus dem Gefahrenbereich fernhalten.
- Fremdkörper im Arbeitsbereich entfernen.
- Schutzschild, Fadenkopf und Motor immer frei von Nährückständen halten.
- Beim Verlassen des Gerätes:
 - Motor ausschalten
 - Stillstand des Schneidwerks abwarten
- Gerät nicht unbeaufsichtigt lassen.
- Kinder oder andere Personen, die die Betriebsanleitung nicht kennen, dürfen das Gerät nicht benutzen
- Örtliche Bestimmungen zum Mindestalter der Bedienungsperson beachten
- Gerät nicht unter Einfluss von Alkohol, Drogen oder Medikamente bedienen
- Gerät vor jedem Gebrauch auf Beschädigungen prüfen, beschädigte Teile ersetzen lassen
- Achten Sie vor Gebrauch auf festen Sitz aller Schrauben, Muttern und Bolzen am Gerät.
- Stecken Sie den Messerschutz immer auf, bevor sie das Gerät oder das Schneidmesser transportieren oder lagern.

TECHNISCHE DATEN

142

Motortyp	2-Takt
Hubraum	40,7 cm ³
Leistung	1,9 kW
Betriebsgewicht ohne Benzin	8,3 kg
Treibstoffmenge	0,7 l
Zündung	elektronisch
Zündkerze	Bosch (WSR 67) Champion (RCS-6Y)
Antrieb	Fliehkraftkupplung
Griff	„Bike“-Griff

Schalleistungspegel	105 dB(A)
Schalldruckpegel	92 dB(A)
Vibration	4,9 m/s ² K = 2,1 m/s ²
Schnittbreite Blatt	25 cm
Drehzahl Motor max.	11200 U/min
Drehzahl Motor Leerlauf	2700 ± 200 U/min

154

Motortyp	2-Takt
Hubraum	54,2cm ³
Leistung	2,3 kW
Betriebsgewicht ohne Benzin	8,3 kg
Treibstoffmenge	0,7 l
Zündung	elektronisch
Zündkerze	Bosch (WSR 67) Champion (RCS-6Y)
Antrieb	Fliehkraftkupplung
Griff	„Bike“-Griff

Schalleistungspegel	103 dB(A)
Schalldruckpegel	92 dB(A)
Vibration	4,9 m/s ² K = 2,1 m/s ²
Schnittbreite Blatt	25 cm
Drehzahl Motor max.	11200 U/min
Drehzahl Motor Leerlauf	2700 ± 200 U/min

MONTAGE



ACHTUNG!

Das Gerät darf erst nach vollständiger Montage betrieben werden.

"Bike"- Griff montieren

siehe Abb. 2



Mit dem "Bike"-Griff" die Motorsense immer rechts vom Körper führen.

Die optimale Aufteilung A>B ist erreicht wenn die Mitte des Arbeitswerkzeugs mit der Körpermitte übereinstimmt.

- 1 Flügelschraube ausschrauben
- 2 Obere Halbschale von der Griffstütze abnehmen
- 3 "Bike"-Griff in die untere Halbschale einlegen und ausrichten
- 4 Obere Halbschale auflegen
- 5 Flügelschraube einschrauben und anziehen

Schutzhaube montieren

siehe Abb. 3

- 1 Motorsense so legen, dass die Arbeitswelle nach unten zeigt.
- 2 Das Schaftrohr anheben und den Schutz (1) an der Unterseite des Schaftrohres entlang in die richtige Position schieben (auf Anschlag am Winkelgetriebe).
- 3 Das Schaftrohr mit dem Schutz ablegen.
- 4 Das Befestigungsteil (2) zuerst mit einer Schraube 5 x 20 mm durch die Bohrung (a) am Schutz festschrauben.
- 5 Die zweite Schraube 5 x 20 mm durch die Bohrung (b) nur leicht eindrehen.



Das Befestigungsteil (2) hat innen bei der Bohrung (a) ein Erhöhung. Daher kann die erste Schraube durch die Bohrung (a) gleich auf Block festgezogen werden, ohne dass die Verbindung schräg sitzt.

siehe Abb. 4

- 1 Motorsense so legen, dass die Arbeitswelle nach oben zeigt.
- 2 Mit den 2 Schrauben 5 x 35 mm durch die Bohrungen am Halblech des Winkelgetriebes den Schutz und das Befestigungsteil festschrauben. Eventuell die Lage des Schutzes vorher korrigieren. Die Bohrungen müssen genau übereinander liegen.
- 3 Die Schraube in der Bohrung (b) endgültig anziehen.

Schneidmesser montieren

siehe Abb. 5

- 1 Motorsense so legen, dass die Arbeitswelle nach oben zeigt.
- 2 Das Schneidblatt (5) auf das Druckstück (1) auflegen.



Zur Zentrierung des Schneideblattes muss der Absatz des Druckstückes genau in der Bohrung des Schneideblattes sein.

- 3 Die Druckscheibe (2) montieren.
- 4 Den Laufteller (3) aufsetzen und Sicherungsmutter (4) auf die Welle aufschrauben.



Achtung - Linksgewinde - entgegen dem Uhrzeigersinn anziehen!

Darauf achten, dass alle Teile zentriert sind!

- 5 Die Welle mit Hilfsstift (6) blockieren und die Mutter (4) anziehen



ACHTUNG!

Falls die Sicherungsmutter (4) durch häufiges Lösen und Festziehen leichtgängig geworden ist, muss sie unbedingt ausgetauscht werden!

Festen und zentrierten Sitz des Schneideblattes kontrollieren.

Fadenkopf montieren

siehe Abb. 8



ACHTUNG!

Verletzungsgefahr

Fadenkopf niemals ohne Schutzleiste mit Fadenabschneidmesser verwenden.

1. Antriebswelle (1) mit Hilfsstift blockieren.
2. Druckstück (2) aufsetzen.

3. Wickelschutz (3) mit der beschrifteten Seite zum Getriebe zeigend aufsetzen.
4. Fadenkopf von Hand aufschrauben (Linksgewinde).
5. Schutzleiste (4) mit vormontierten Fadenabschneider auf den Schutz aufstecken und festschrauben.
6. Hilfsstift entfernen.

Schultergurt einstellen

1. Schultergurt zuerst über die linke Schulter streifen.
2. Verschlusshaken in die Öse einhaken.
3. Schultergurtlänge mit einigen Schwingbewegungen prüfen, ohne den Motor anzulassen.
 - Fadenschneidkopf oder Schneidmesser müssen parallel zum Boden verlaufen.



ACHTUNG!

Während der Arbeit immer den Schultergurt benutzen. Schultergurt erst nach Motorstart im Leerlauf einhaken.



Anlegen des Doppelschultergurtes *siehe Abb. 20 bis Abb. 29*

Motorsense ausbalancieren

siehe Abb. 12

- Haken des Tragegurtes in Befestigungsloch am Schaftrohr einhängen.
- Motorsense so ausbalancieren dass das Schneidmesser ca. 10 cm über dem Boden auspendelt, ohne das die Motorsense mit Händen gehalten wird.
- Haken zum ausbalancieren der Motorsense ggf. umhängen.

TREIBSTOFF UND BETRIEBSMITTEL

Sicherheit



WARNUNG!

Brandgefahr! Treibstoffgemisch ist hochgradig entflammbar!

- Treibstoffgemisch nur in dafür vorgesehenen Behältern aufbewahren
- Nur im Freien tanken
- Beim Tanken nicht rauchen
- Den Tankverschluss bei laufendem oder heißem Motor nicht öffnen
- Beschädigten Tank oder Tankverschluss austauschen

- Tankdeckel immer fest schließen
- Wenn Treibstoffgemisch ausgelaufen ist:
 - Motor nicht starten
 - Zündversuche vermeiden
 - Gerät reinigen



WARNUNG!

Vergiftungsgefahr! Motor nie in geschlossenen Räumen laufen lassen.

Treibstoffgemisch herstellen

Bei der Verwendung eines Mischungsverhältnisses 1:50 empfehlen wir ein hochwertiges Spezial 2-Takt-Öl.

Bei Marken 2-Takt-Ölen empfehlen wir ein Mischungsverhältnis von 1:25

Tabellen für Treibstoff-Mischungsverhältnisse

Mischvorgang	Benzin	Mischöl
25 Teile Benzin: 1 Teil Mischöl 2-Takt-Öl	1 l	40 ml
	3 l	120 ml
	5 l	200 ml

Mischvorgang	Benzin	Mischöl
50 Teile Benzin: 1 Teil Mischöl 2-Takt-Öl	1 l	20 ml
	3 l	60 ml
	5 l	100 ml

Benzin und entsprechendes Öl gemäß Tabelle in einen geeigneten Behälter geben und gründlich mischen.

Treibstoffgemisch einfüllen

siehe Abb. 1

- Tanken Sie nur bei abgeschaltetem Motor.
- Umgebung des Einfüllbereichs säubern.
- Motorsense so aufstellen, dass der Tankverschluss (10) nach oben zeigt.
- Tankverschluss (10) abschrauben und Treibstoffgemisch bis zur Unterkante des Stützens einfüllen.
- Zur Vermeidung von Verunreinigungen Staubtrichter verwenden.
- Nach dem Tanken Tankverschluss (10) handfest aufschrauben.

INBETRIEBNAHME



ACHTUNG!

Vor Inbetriebnahme immer eine Sichtkontrolle durchführen.

- Mit lose, beschädigtem oder abgenutztem Schneidwerk und/oder Befestigungsteilen darf das Gerät nicht benutzt werden.
- Motorsense immer mit Schutzschild betreiben.
- Schneidwerk vor Gebrauch auf Beschädigungen oder Risse prüfen, gegebenenfalls beschädigte oder verschlissene Teile durch Original-Ersatzteile ersetzen.

Motor starten



VORSICHT!

Vergiftungsgefahr!

Motor nie in geschlossenen Räumen laufen lassen.

- Schneidfaden vor dem Start auf 13 cm kürzen, um den Motor nicht zu überlasten.
- Landesspezifische Bestimmungen für die Betriebszeiten beachten

Startklappenstufen (Chokeeinstellung):

siehe Abb. 6

CHOKE	RUN

Kaltstart



ACHTUNG!

Rückschlaggefahr!

Starterseil immer gerade heraus ziehen. Nicht abrupt zurückschnellen lassen.

siehe Abb. 7

1. Start/Stop-Schalter (2) auf Position "Start" stellen.
2. Gashebel loslassen. Der Gashebel rastet auf Halbgasstellung ein.

siehe Abb. 10

3. Startklappe (7) auf Position „CHOKE“ stellen.
4. Primer (8) mehrmals drücken, bis im Kunststoffballon Kraftstoff sichtbar wird.
5. Vor jedem Ziehen am Starterseil das Dekompressionsventil (6) drücken. Das Dekompressionsventil (6) springt selbstständig in die Normalposition zurück

siehe Abb. 11



ACHTUNG!

Die Motorsense eben und hindernisfrei auf den Boden legen und darauf achten, dass das Schneidwerkzeug keine Gegenstände und auch nicht den Boden berührt.

Beim Starten nicht auf dem Schaffrohr stehen oder knien, da sonst die Welle oder das Rohr beschädigt werden können. Nehmen Sie einen sicheren Stand ein, halten Sie das Gerät mit der linken Hand am Gehäuseflansch sicher fest.

6. Starterseil (1) 3-4 mal gerade herausziehen, bis der Motor hörbar kurzzeitig zündet.
7. Nach Motorstart: Startklappe (7) auf „RUN“ stellen.
8. Starterseil herausziehen, bis der Motor startet.
9. Startet der Motor nicht, Schritte 1 bis 8 wiederholen.

Warmstart

1. Start/Stop-Schalter auf „Start“ stellen.
2. Chokehebel auf „RUN“ stellen.
3. Dekompressionsventil vor jedem Ziehen am Starterseil drücken, (Nach dem Ziehen am Starterseil springt das Dekompressionsventil selbstständig in Normalstellung zurück).
4. Starterseil maximal 6x schnell ziehen - der Motor springt an. Gashebel voll gedrückt halten, bis der Motor ruhig läuft.

Motor springt nicht an

1. Chokehebel auf Position „RUN“ stellen.
2. Starterseil 5x ziehen.

Springt der Motor wieder nicht an

1. 5 Minuten warten und anschließend nochmals mit durchgedrücktem Gashebel probieren.

BEDIENUNG

Motor während des Trimmens und Schneidens immer im oberen Drehzahlbereich laufen lassen.

Sicherheitshinweise



ACHTUNG!

Beachten Sie die Sicherheits- und Warnhinweise in dieser Dokumentation und auf dem Produkt.

**ACHTUNG!**

Bei längeren Arbeiten kann es durch Vibrationen zu Störungen an Blutgefäßen oder des Nervensystems an Fingern, Händen oder Handgelenken kommen. Einschlafen von Körperteilen, Stechen, Schmerzen oder Hautveränderungen können auftreten. Lassen Sie sich bei entsprechenden Anzeichen medizinisch untersuchen!

- Fadenkopf niemals über Kniehöhe halten, wenn das Gerät in Betrieb ist.
- Niemals an einem glatten, rutschigen Hügel oder Abhang arbeiten.
- Bei Mäharbeiten am Hang immer unterhalb der Schneidvorrichtung stehen.
- Gerät niemals in der Nähe von leicht entflammaren Flüssigkeiten oder Gasen benutzen - Explosions- und / oder Brandgefahr!
- Nach Kontakt mit einem Fremdkörper:
 - Motor ausschalten.
 - Gerät auf Schäden prüfen.
- Personen, die mit dem Trimmer nicht vertraut sind, sollten den Umgang bei ausgeschaltetem Motor üben.

Rückschlag vermeiden**ACHTUNG!****Verletzungsgefahr durch unkontrolliertem Rückschlag!**

Schneidmesser nicht in der Nähe von festen Hindernissen benutzen.

Dichte Vegetation, junge Bäume oder Gestrüpp, können das Schneidblatt blockieren und zum Stillstand bringen.

- Nicht auf der Seite schneiden, zu der sich die Vegetation neigt, sondern von der entgegengesetzten Seite herangehen.
- Wenn sich das Schneidblatt beim Schneiden verfängt:
 - Motor sofort abstellen.
 - Gerät in die Höhe halten, damit das Schneidblatt nicht springt oder bricht.
 - verfangenes Material vom Schnitt wegstoßen.

Trimmen

1. Gelände überprüfen.
2. Fadenkopf in die gewünschte Höhe führen und halten.

3. Gerät mit sichelartiger Bewegung von Seite zu Seite schwingen.
4. Fadenkopf stets parallel zum Boden halten.

Niedriges Trimmen

1. Gerät mit leichter Neigung nach vorne führen, so dass er sich knapp über dem Boden bewegt.
2. Immer vom Körper weg trimmen.

Trimmen an Zäunen und Fundamenten**ACHTUNG!****Verletzungsgefahr durch unkontrolliertem Rückschlag!**

Schneidmesser nicht in der Nähe von festen Hindernissen benutzen.

1. Gerät langsam und mit Vorsicht führen, ohne den Faden auf Hindernisse aufprallen zu lassen.

Trimmen um Baumstämme

1. Gerät mit Vorsicht und langsam um Baumstämme herum führen, so dass der Schneidfaden die Baumrinde nicht berührt.
2. Von links nach rechts um Baumstämme mähen.
3. Gras und Unkraut mit der Spitze des Fadens erfassen und den Fadenkopf leicht nach vorne neigen.



Trimmen an Steinmauern, Fundamenten, Bäumen führt zu einem erhöhten Fadenverschleiss.

Mähen**Mähen mit Fadenkopf**

1. Fadenkopf im 30 Grad-Winkel nach rechts neigen.
2. Handgriff in die gewünschte Position stellen.

**ACHTUNG!****Verletzungsgefahr durch unkontrolliert hochschleudernde Fremdkörper!**

Fremdkörper im Arbeitsbereich entfernen.

Mähen mit Schneidmesser

siehe Abb. 13

Beim Mähen mit Schneidmesser wird das Schneidmesser in einer waagrechten, bogenförmigen Bewegung von einer Seite zur anderen geführt.

Vor Einsatz des Schneidmessers zusätzlich beachten:

- Tragegurt verwenden.
- Schneidmesser auf richtige Montage überprüfen.
- Schutzkleidung und Augenschutz tragen.
- Keine Unkraut-Schneideblätter zum Schneiden von Gestrüpp und jungen Bäumen einsetzen.



ACHTUNG!

Nur Original Schneidmesser und Zubehör verwenden! Falsches Zubehör kann zu Verletzungen und Funktionsstörungen am Gerät führen!

Nicht originale Teile können zu Verletzungen und Funktionsstörungen am Gerät führen!

Motor ausschalten

1. Gashebel lösen und Motor im Leerlauf laufen lassen.
2. Zündschalter auf „STOP“ schalten.



ACHTUNG!

Verletzungsgefahr!

Motor läuft nach Abschalten nach.

Schneidfaden verlängern

siehe Abb. 14

1. Motor auf Vollgas laufen lassen und den Fadenkopf auf den Boden tippen.
 - ⇒ *Der Faden wird automatisch verlängert.*



Das Messer am Schutzschild kürzt den Faden auf die zulässige Länge.

Schutzschild säubern

1. Gerät abschalten.
2. Mähreste mit einem Schraubenzieher oder ähnlichem vorsichtig entfernen.



Schutzschild regelmäßig reinigen, um ein Überhitzen des Schaftrohres zu vermeiden.

WARTUNG UND PFLEGE**Wartungsplan**

Die folgenden Hinweise beziehen sich auf normale Einsatzverhältnisse. Bei besonderen Bedingungen, wie z.B. besonders langer täglicher Arbeitszeit, müssen die angegebenen Wartungsintervalle entsprechend verkürzt werden.

Wartungsplan							
	einmalig nach 5 Bh	vor Arbeitsbeginn	wöchentlich	alle 50 Bh	alle 100 Bh	bei Bedarf	vor Mähseason, jährlich
Vergaser							
Leerlauf kontrollieren		X					
Luftfilter							
reinigen		X					
ersetzen						X	
Zündkerze							
Elektrodenabstand prüfen, ggf. nachstellen				X			
ersetzen					X	X	
Kühlufteinlass							
reinigen			X			X	X
Schalldämpfer							
Sicht- und Zustandsprüfung		X					
Kraftstofftank							
reinigen				X			X
Kraftstofffilter							
ersetzen							X
Getriebeschmierung							
prüfen			X				X
Metallschneidwerkzeug							
prüfen		X					
ersetzen						X	
Bedienelemente							

Wartungsplan							
	einmalig nach 5 Bh	vor Arbeitsbeginn	wöchentlich	alle 50 Bh	alle 100 Bh	bei Bedarf	vor Mäh-saison, jährlich
(Start/Stopp-Schalter, Gashebel, Halbgasarreterierung, Starterseil)		X					
Alle erreichbaren Schrauben (außer Einstellschrauben)							
nachziehen	X					X	X
Gesamte Maschine							
Sicht- und Zustandsprüfung		X					
reinigen			X			X	X

Führen Sie die Wartungsarbeiten regelmäßig durch. Beauftragen Sie eventuell eine Fachwerkstatt, wenn Sie nicht alle Arbeiten selbst durchführen können. Der Gerätebesitzer ist auch verantwortlich für:

- Schäden durch nicht fachmännisch bzw. rechtzeitig durchgeführte Wartungs- oder Reparaturarbeiten
- Folgeschäden, auch Korrosion, bei unsachgemäßer Lagerung

Luftfilter reinigen

siehe Abb. 17



ACHTUNG!

Gerät nie ohne Luftfilter betreiben. Luftfilter regelmäßig reinigen. Beschädigten Filter austauschen.

1. Flügelschraube (4) entfernen, Deckel (5) abnehmen und Luftfilter (6) herausnehmen.
2. Luftfilter (6) mit Seife und Wasser reinigen. Kein Benzin benutzen!
3. Luftfilter (6) trocknen lassen.
4. Luftfilter (6) in umgekehrter Reihenfolge einbauen.

Kraftstofffilter ersetzen



ACHTUNG!

Gerät nie ohne Kraftstofffilter betreiben. Schwere Motorschäden können die Folge sein.

1. Tankdeckel vollständig herausnehmen.
2. Vorhandenen Treibstoff in einen geeigneten Behälter entleeren.
3. Mit einem Drahthaken Filter aus Tank ziehen.

4. Filter mit einer Drehbewegung abziehen.
5. Filter ersetzen.

Bowdenzüge einstellen

siehe Abb. 9

Die Bowdenzüge ihrer Motorsense sind werksseitig voreingestellt. Wird die Position des „Bike“-Griff stark verändert, kann es zur Verlängerung des Bowdenzugs und damit zur Störung der Gashebelfunktion kommen.

Kommt das Schneidwerkzeug der Sense nach Starten und Entriegeln der Halbgassperre nicht zum Stillstand, muss der Bowdenzug mit der Einstellschraube (8) nachgestellt werden. Anschließend ist wieder eine korrekte Funktion des Gashebels gewährleistet.



VORSICHT!

Verletzungsgefahr durch drehende Schneidwerkzeuge!

- Bowdenzüge nur bei ausgeschaltetem Motor nachstellen.
- Funktion nur bei liegender Sense prüfen.

Zündkerze wechseln

siehe Abb. 18

1. Zündkerzenabdeckung (7) abnehmen
2. Zündkerze austauschen
3. Zündkerze mit Drehmoment 12-15 Nm anziehen.
4. Zündkerzenstecker auf Zündkerze aufsetzen.
5. Zündkerzenabdeckung (7) aufsetzen



Elektrodenabstand = 0,6 - 0,7 mm [0.025"] .

Vergaser einstellen

siehe Abb. 16

Der Vergaser ist ab Werk optimal eingestellt.

Sollte dennoch ein Nachjustieren notwendig sein, benutzen Sie folgende Schrauben zum Einstellen:

- Leerlauf-Anschlagschraube (1)
- Leerlauf-Gemischregulierschraube (3)
- Vollast-Gemischregulierschraube (2)

LAGERUNG



VORSICHT!

Brand- und Explosionsgefahr!

Gerät nicht vor offenen Flammen oder Hitzequellen lagern.

- Vor einer längeren Lagerung (über den Winter) den Benzintank entleeren.
 - Benzintank nur im Freien entleeren.
 - Motor vor der Lagerung abkühlen lassen.
1. Kraftstofftank entleeren.
 2. Motor starten und im Leerlauf laufen lassen bis er stoppt.
 3. Motor abkühlen lassen.
 4. Zündkerze mit einem Zündkerzenschlüssel lösen.
 5. Einen Teelöffel 2-Takt-Öl in den Brennraum füllen.
 6. Zum Verteilen des Öls im Inneren des Motors das Starterseil mehrmals langsam ziehen.
 7. Zündkerze wieder einschrauben.
 8. Gerät gründlich reinigen und warten.
 9. Gerät an einem kühlen, trockenen Ort lagern.



VORSICHT!

Brandgefahr!

Betankte Maschine nicht in Gebäuden aufbewahren, in denen Benzindämpfe mit offenem Feuer oder Funken in Berührung kommen können!

WIEDERINBETRIEBNAHME

1. Zündkerze entfernen.
2. Starterseil schnell durchziehen, um verbleibendes Öl aus der Brennkammer zu entfernen.
3. Zündkerze reinigen, Elektrodenabstand überprüfen, bei Bedarf ersetzen.
4. Gerät zum Einsatz vorbereiten.
5. Tank mit der richtigen Kraftstoff-Ölmischung (50:1) auffüllen.

ENTSORGUNG



Ausgediente Geräte, Batterien oder Akkus nicht über den Hausmüll entsorgen!

Verpackung, Gerät und Zubehör sind aus recyclingfähigen Materialien hergestellt und entsprechend zu entsorgen.

HILFE BEI STÖRUNGEN

Störung	Mögliche Ursache	Lösung
Motor startet nicht	Falscher Startverlauf	Bedienungsanleitung beachten
Motor startet, aber läuft nicht weiter	Falsche Hebelposition am Choke	Hebel auf RUN setzen
	Verschmutzte, falsch eingestellte oder falsche Zündkerze	Zündkerze reinigen / einstellen oder ersetzen
	Verschmutzter Treibstoff-Filter	Filter ersetzen
Motor startet, aber läuft nicht mit voller Leistung	Falsche Hebelposition am Choke	Hebel auf RUN setzen
	Verschmutzter Luftfilter	Filter reinigen oder ersetzen
Motor läuft sprunghaft	Verschmutzte, falsch eingestellte oder falsche Zündkerze	Zündkerze reinigen / einstellen oder ersetzen
Übermäßig viel Rauch	Falsche Treibstoffmischung	Richtige Treibstoffmischung verwenden



Bei Störungen, die nicht in dieser Tabelle aufgeführt sind oder die Sie nicht selbst beheben können, wenden Sie sich bitte an unseren zuständigen Kundendienst.

EG-KONFORMITÄTSERKLÄRUNG

Wir erklären hiermit, dass dieses Produkt in der auf dem Markt vertriebenen Form die Anforderungen der harmonisierten EU-Richtlinien, der EU-Sicherheitsstandards und die produktspezifischen Standards erfüllt.

Produkt

Motorsense

Seriennummer

G2342345

Modell

137 SB

142 SB

Schalleistung

gemessen / garantiert

142 – 108/112 dB(A)

154 – 103/112 dB(A)

Hersteller

AL-KO Geräte GmbH

Ichenhauser Str. 14

D-89359 Kötz

EU-Richtlinien

2006/42/EG

2000/14/EG

2002/88/EG

2004/108/EG

Konformitätserklärung

2000 / 14 / EG Anhang V

Bevollmächtigter

Andreas Hedrich

Ichenhauser Str. 14

D-89359 Kötz

Harmonisierte Normen

EN ISO 11681-1

EN ISO 14982

EN ISO 22868

EN ISO 22867

Kötz, 2015-02-27

Wolfgang Hergeth

Geschäftsführender Direktor

GARANTIE

Etwaige Material- oder Herstellungsfehler am Gerät beseitigen wir während der gesetzlichen Verjährungsfrist für Mängelansprüche entsprechend unserer Wahl durch Reparatur oder Ersatzlieferung. Die Verjährungsfrist bestimmt sich jeweils nach dem Recht des Landes, in dem das Gerät gekauft wurde.

Unsere Garantiezusage gilt nur bei:

- beachten dieser Bedienungsanleitung
- sachgemäßer Behandlung
- verwenden von Original-Ersatzteilen

Die Garantie erlischt bei:

- eigenmächtigen Reparaturversuchen
- eigenmächtigen technischen Veränderungen
- nicht bestimmungsgemäßer Verwendung

Von der Garantie ausgeschlossen sind:

- Lackschäden, die auf normale Abnutzung zurückzuführen sind
- Verschleißteile, die auf der Ersatzteilkarte mit Rahmen [xxx xxx (x)] gekennzeichnet sind
- Verbrennungsmotoren (hier gelten die Garantiebestimmungen der jeweiligen Motorenhersteller)

Die Garantiezeit beginnt mit dem Kauf durch den ersten Endabnehmer. Maßgebend ist das Datum auf dem Kaufbeleg. Wenden Sie sich bitte mit dieser Erklärung und dem Original-Kaufbeleg an Ihren Händler oder die nächste autorisierte Kundendienststelle. Die gesetzlichen Mängelansprüche des Käufers gegenüber dem Verkäufer bleiben durch diese Erklärung unberührt.

TRANSLATION OF THE ORIGINAL OPERATING INSTRUCTIONS

Contents

About this handbook.....	21
Product description.....	21
Safety instructions.....	22
Assembly.....	24
Fuel and Operating fluids.....	25
Startup.....	26
Operation.....	26
Maintenance and care.....	29
Storage.....	31
Recommissioning.....	31
Disposal.....	31
Troubleshooting.....	32
EU declaration of conformity.....	32
Warranty.....	33

ABOUT THIS HANDBOOK

- Read this documentation before starting up the machine. This is a precondition for safe working and flawless operation.
- Observe the safety warnings in this documentation and on the product.
- This documentation is a permanent integral part of the product described and must be passed on to the new owner if the product is sold.

Explanation of symbols



CAUTION!

Following these safety warnings carefully can prevent personal injury and/or material damage.



Special instructions for greater ease of understanding and improved handling.

PRODUCT DESCRIPTION

This documentation describes a hand-held scythe with a petrol engine.

Symbols on the machine



Caution! Special care required during use.

	Read the operating instructions before start-up.
	Wear safety goggles, safety helmet, ear defenders.
	Wear gloves.
	Wear safety shoes.
	Keep body and clothing away from cutting parts.
	Danger due to ejected objects!
	The distance between the device and other persons must be at least 15 m.

Product overview

see Figure 1

1	Cutting blade
2	Transmission
3	Guard plate
4	Bike handle
5	Throttle lever
6	"Engine off / on" switch
7	Throttle lever lock
8	Shoulder strap
9	Air filter cover
10	Petrol tank
11	Decompression valve
12	Primer (cold start)
13	"Choke / run" lever

Safety and protective equipment

Emergency Stop

In the event of an emergency, switch the ignition switch to "STOP".

Stone impact guard

Protects the operator from ejected objects. The integrated cutter shortens the cutting string to the permissible length.



CAUTION!

Risk of injury!

Safety and protective devices should not be disabled.

Designated use

This device is intended for trimming and mowing lawns on private premises. Using this device for any other or additional purpose is considered contrary to its intended use.

Possible misuse



CAUTION!

The equipment is intended for domestic use only.

SAFETY INSTRUCTIONS

- Use the machine only in perfect working order.
- Do not deactivate safety and protection devices
- The machine must not be operated with different cutting tools or attachments.

- Wear appropriate working clothes:
 - Long trousers, sturdy footwear, gloves.
 - Safety helmet, safety goggles, ear defenders.
- Always ensure stability when working.
- The machine must not be operated if the operator is under the influence of alcohol, drugs or medication.
- Always operate the appliance with two hands.
- Keep the handles dry and clean.
- Keep body and clothing away from cutting parts.
- Keep others away from dangerous areas.
- Remove foreign objects from the working area.
- Always keep the guard, string head and engine free of mowing debris.
- Before leaving the equipment unattended:
 - Turn the engine off
 - Wait for the cutting unit to stop
- Do not leave the appliance unsupervised.
- Children and other persons who are unfamiliar with the operating instructions must not operate the machine
- Before use, check that all screws, bolts and nuts on the device are tight.
- Insert the blade guard for ever, before they transport the device or the knife or store.

TECHNICAL DATA

142

Engine type	2-stroke
Displacement	40.7 cm ³
Power	1.9 kW
Operating weight without petrol	8.3 kg
Fuel quantity	0.7 l
Ignition	electronic
Spark plug	Bosch (WSR 67) Champion (RCS-6Y)
Drive	Centrifugal clutch
Handle	Bike handle

Sound power level	105 dB(A)
Sound pressure level	92 dB(A)
Vibration	4.9 m/s ² K = 2.1 m/s ²
Cutting width blade	25 cm
Engine speed max.	11200 rpm
Engine speed idling	2700 ±200 rpm

154

Engine type	2-stroke
Displacement	54.2 cm ³
Power	2.3 kW
Operating weight without petrol	8.3 kg
Fuel quantity	0.7 l
Ignition	electronic
Spark plug	Bosch (WSR 67) Champion (RCS-6Y)
Drive	Centrifugal clutch
Handle	Bike handle

Sound power level	103 dB(A)
Sound pressure level	92 dB(A)
Vibration	4.9 m/s ² K = 2.1 m/s ²
Cutting width blade	25 cm
Engine speed max.	11200 rpm
Engine speed idling	2700 ±200 rpm

ASSEMBLY



CAUTION!

The machine must not be put in operation before it has been assembled completely.

Mounting the bike handle

see Figure 2



Always guide the brushcutter to the right of your body using the bike handle.

The optimum orientation A>B is achieved when the middle of the implement is in line with the middle of your body.

- 1 Unscrew the wing screw
- 2 Remove the upper half shell from the handle support
- 3 Insert the bike handle into the lower half shell and align
- 4 Put on the upper half shell
- 5 Screw in the wing screw and tighten

Installing the safety cover

see Figure 3

- 1 Place the brushcutter so that the work shaft is pointing down.
- 2 Lift the stem tube and slide the guard (1) along the bottom of the stem tube to the correct position (to the stop on the bevel gear).
- 3 Put down the stem tube with the guard.
- 4 First tighten the fixing part (2) using a screw 5 x 20 mm in hole (a) on the guard.
- 5 Loosely tighten the second screw 5 x 20 mm in hole (b).



The fixing part (2) has a ridge inside for hole (a). Therefore, the first screw can immediately be tightened to the block through hole (a) without the connection being slanted.

see Figure 4

- 1 Place the brushcutter so that the work shaft is pointing up.
- 2 Tighten the guard and the fixing part using the 2 screws 5 x 35 through the holes on the retaining plate of the bevel gear. Correct the location of the guard if necessary. The holes must always overlap precisely.
- 3 Finally tighten the screw in hole (b).

Installing the cutting blade

see Figure 5

- 1 Place the brushcutter so that the work shaft is pointing up.
- 2 Place the cutting blade (5) on the pressure fitting (1).



The recess of the pressure fitting must fit perfectly in the hole of the cutting blade in order to centre the cutting blade.

- 3 Mount the pressure disk (2).
- 4 Place the rider plate (3) and screw the locking nut (4) onto the shaft.



Attention - left-hand thread - turn anti-clockwise!
Make sure that all parts are centred!

- 5 Block the shaft with the support pin (6) and tighten the nut (4)



CAUTION!

If the locking nut (4) will not tighten properly due to frequent loosening and tightening, then it must be replaced immediately!

Check the tightness and centred position of the cutting blade.

Mounting the line head

see Figure 8



CAUTION!

Risk of injury

Never use the line head without a guard bar with line cutter.

1. Block the drive shaft (1) using a support pin.
2. Put on the pressure fitting (2).
3. Put on the anti-wrap guard (3) with the labelled part pointing towards the transmission.
4. Screw the line head on by hand (left-hand thread).

5. Push the guard bar (4) with pre-mounted line cutter onto the guard and screw it on tight.
6. Remove the support pin.

Adjusting the shoulder strap

1. First pass the shoulder strap over your left shoulder.
2. Hook the locking hook into the eye.
3. Perform some sweeping movements to check the length of the shoulder strap without turning on the motor.
 - The line cutting head or cutting blade must move parallel to the ground.



CAUTION!

Always use the shoulder strap when working with the device. Only hook up the shoulder strap once the engine is started and idling.



Putting on the double shoulder strap see Fig. 20 to Fig. 29

Balancing the brushcutter

see fig. 12

- Clip the hook of the carry strap into the fastening hole on the stem tube.
- Balance the brushcutter so the cutting blade sways about 10 cm above the ground without you holding the brushcutter with your hands.
- Reposition the hook if necessary to balance the brushcutter.

FUEL AND OPERATING FLUIDS

Safety



WARNING!

Danger of fire! Mixed fuel is highly inflammable!

- Use only appropriate containers to store mixed fuel
- Only refuel outdoors
- Do not smoke when refuelling
- Do not open the tank cap when the engine is running or hot.
- Renew the tank or tank cap if damaged
- Always close the tank lid firmly

- If mixed fuel has leaked out:
 - Do not start the engine
 - Avoid start attempts
 - Clean the machine



WARNING!

Danger of poisoning! Never run the engine in enclosed spaces.

Mixing fuel

We recommend mixing with high-quality special 2-stroke oil if using a 1:50 mixing ratio.

If using brand-name 2-stroke oils, we recommend a 1:25 mixing ratio

Tables for fuel mixing ratios

Mixing procedure	Petrol	Mixing oil
25 parts petrol: 1 part mixing oil 2-stroke oil	1 l	40 ml
	3 l	120 ml
	5 l	200 ml

Mixing procedure	Petrol	Mixing oil
50 parts petrol: 1 part mixing oil 2-stroke oil	1 l	20 ml
	3 l	60 ml
	5 l	100 ml

Pour the petrol and corresponding oil according to the table into a suitable container and mix thoroughly.

Filling mixed fuel

see Figure 1

- Only refuel when the engine is switched off.
- Clean the area around the filling hole.
- Place the brushcutter so that the tank cap (10) is pointing up.
- Unscrew the tank cap (10) and pour in the mixed fuel up to the bottom edge of the pipe.
- Use a filter funnel to avoid impurities getting into the tank.
- After refuelling, screw on the tank cap (10) until finger tight.

STARTUP



CAUTION!

Always perform a visual check prior to start-up.

- Do not operate the machine if the blade system and/or the fastening parts are loose, damaged or worn.
- Always operate the trimmer with the guard.
- Check the cutting parts for damage or cracks before use, and exchange any damaged or worn parts for original spare parts.

Starting the engine



WARNING!

Never leave an engine running in an enclosed space. Toxic hazard!

- Before start-up, shorten the cutting string to 13 cm to avoid overloading the engine.
- Observe local ordinances regarding operating times.

Choke setting:

see Figure 6

CHOKE	RUN

Cold start



CAUTION!

Risk of kickback!

Always pull the starter cord straight out. Do not let it snap back too quickly.

see Figure 7

1. Move the Start/Stop switch (2) to the "Start" position.
2. Release the throttle lever. The throttle lever engages at half-throttle setting.

see Figure 10

3. Move the choke (7) to the "CHOKE" position.
4. Press the primer (8) several times until fuel is visible in the plastic bubble.
5. Press the decompression valve (6) each time before pulling the starter cord. The decompression valve (6) automatically jumps back to the normal position

see Fig. 11



CAUTION!

Place the brushcutter on flat ground without any obstacles. Make sure the cutting tool does not contact any objects or the ground.

Do not stand or kneel on the stem tube when starting, otherwise the shaft or the tube could be damaged. Adopt a stable standing posture, hold the implement securely with your left hand on the housing flange.

6. Pull the starter cord (1) out straight 3-4 times until you can hear the engine fire briefly.
7. Move the choke (7) to "RUN".
8. Pull out the starter cord until the engine starts.
9. Repeat steps 1 to 8 if the engine does not start.

Warm start

1. Move the Start/Stop switch to "Start".
2. Set the choke lever to "RUN".
3. Press the decompression valve each time before pulling the starter cord (after the starter cord is pulled, the decompression valve automatically jumps back to the normal position).
4. Pull the starter cord quickly a maximum of 6 times – the engine starts. Keep the throttle lever fully depressed until the engine runs smoothly.

The engine does not start

1. Set the choke lever to "RUN".
2. Pull the starter cord 5 times.

If the engine still does not start

1. Wait for 5 minutes and then try again with the throttle lever depressed.

OPERATION

Always let the engine run in the upper speed range during trimming and cutting.

Safety instructions



CAUTION!

Please observe the safety and warning notices in this manual and on the product.



CAUTION!

During extended periods of use the vibrations can cause disorders of the blood vessels or nervous systems of the fingers, hands and wrists. You may experience parts of your body going numb, twinges, pains or changes in the skin. If such symptoms arise, please consult your doctor!

- Never hold the string head higher than knee level when the device is in operation.
- Never work on a slippery hillside or slope.
- When mowing on sloping ground, always stand downhill of the cutting device.
- Never use the device in the vicinity of highly flammable liquids or gases – Risk of fire and/or explosion!
- After contact with a foreign object:
 - Switch off the engine.
 - Examine the device for damage.
- Persons who are not familiar with the trimmer should practise handling it with the engine switched off.

Avoiding recoil



CAUTION!

Risk of injury from uncontrolled kick-back!

Do not use cutting blade near solid obstacles.

Dense vegetation, young trees or brushwood can jam the cutting blade and stop it turning.

- Avoid jamming by noting the direction in which the vegetation leans and then cutting from the opposite side.
- If the cutting blade becomes entangled during cutting:
 - Switch off the engine immediately.
 - Hold up the device so that the cutting blade does not jump or break.
 - Push the caught material away.

Trimming

1. Examine the terrain and determine the desired cutting height.
2. Guide and hold the string head at the desired height.

3. Swing the device from side to side in a sweeping, scythe-like motion.
4. Always keep the string head parallel with the ground.

Close trimming

1. Hold the device so that it is tilted forward at a slight angle and moves just above the ground.
2. Always trim away from your body.

Trimming along fences and foundations



CAUTION!

Risk of injury from uncontrolled kick-back!

Do not use cutting blade near solid obstacles.

1. Move the device slowly and with care, ensuring that the string does not impact with obstacles.

Trimming around tree trunks

1. Guide the device slowly and carefully around tree trunks, ensuring that the cutting string does not touch the tree bark.
2. Mow from left to right around tree trunks.
3. Cut grass and weeds with the tip of the string and keep the string head tilted slightly forwards.



Trimming along stone walls, foundations and tree leads to increased string wear.

Mowing

Mowing with the line head

1. Tilt the string head to the right at an angle of 30 degrees.
2. Move the handgrip to the desired position.



CAUTION!

Risk of injury / damage to property from ejected foreign objects!

Remove foreign objects from the working area.

Mowing with the cutting blade

see fig. 13

When mowing with the cutting blade, guide the cutting blade in a horizontal, curving motion from one side to another.

In addition before using the cutting blade:

- Use the carry strap.
- Check the cutting blade has been fitted correctly.
- Wear protective clothing and eye protection.
- Do not use weed cutting blades for cutting undergrowth and young trees.



CAUTION!

Only use genuine cutting blades and accessories! Improper accessories can lead to injuries and malfunctions of the machine!

Non-original parts can lead to injuries and malfunctions of the machine!

Switch off the engine

1. Release the gas lever and let the engine idle.
2. Set the ignition switch to "STOP".



CAUTION!

Risk of injury!

The engine continues to run after it is switched off.

Extending the cutting line

see fig. 14

1. Run the engine at full speed and tap the spool head on the ground.
 - ⇒ *The line is automatically extended.*



The cutter on the guard shortens the string to the permissible length.

Cleaning the guard

1. Switch off the device.
2. Carefully remove mowing debris with a screwdriver or similar tool



Clean the guard regularly to prevent the shaft tube from overheating.

MAINTENANCE AND CARE

Maintenance schedule

The following information relates to normal application conditions. Under special conditions such as working for a particularly long time, the specified maintenance intervals will have to be shortened accordingly.

Maintenance schedule							
	Once after 5 operating hours	Before starting work	Every week	Every 50 operating hours	Every 100 operating hours	If required	Every year before the mowing season
Carburettor							
Check idling speed		X					
Air filter							
Clean		X					
Renew						X	
Spark plug							
Check electrode gap, adjust if necessary				X			
Renew					X	X	
Cooling air inlet							
Clean			X			X	X
Silencer							
Visual inspection for condition		X					
Fuel tank							
Clean				X			X
Fuel filter							
Renew							X
Transmission lubrication							
Check			X				X
Metal cutting tool							
Check		X					
Renew						X	
Controls							

Maintenance schedule

	Once after 5 operating hours	Be-fore starting work	Every week	Every 50 operating hours	Every 100 operating hours	If re-quired	Every year before the mo-ving sea-son
(Start/Stop switch, throttle lever, half-choke lock, starter cord)		X					
All accessible screws (except for set-screws)							
Retighten	X					X	X
Complete machine							
Visual inspection for condition		X					
Clean			X			X	X

Carry out the maintenance work regularly. If necessary, contact a specialist workshop if you cannot do all the work yourself. The owner of the implement is also responsible for:

- Damage caused by incorrectly performed maintenance or repair work, or if such work is not carried out on schedule
- Follow-on damage, including corrosion, caused by incorrect storage

Cleaning the air filter

see Fig. 17



CAUTION!

Never operate the device without an air filter. Clean the air filter regularly. Exchange the filter if damaged.

1. Remove the wing screw (4), take off the cover (5) and take out the air filter (6).
2. Clean the air filter (6) with soap and water. Do not use petrol!
3. Allow the air filter (6) to dry.
4. Install the air filter (6) in reverse order.

Renewing the fuel filter



CAUTION!

Never operate the device without a fuel filter. Severe engine damage may result.

1. Remove the tank lid fully.
2. Drain the fuel into a suitable container.
3. Use a wire hook to pull the filter out of the tank.

4. Pull off the filter with a turning movement.
5. Renew the filter.

Adjusting Bowden cables

see Figure 9

The Bowden cables of your brushcutter are preset at the factory. If the position of the bike handle is changed significantly, this can result in extension of the Bowden cable, leading to a problem with the throttle lever function.

If the cutting tool of the brushcutter does not stop after starting and when the half-throttle lock is unlocked, the Bowden cable will have to be adjusted using the setscrew (8). After that, correct function of the throttle lever will once again be ensured.



CAUTION!

Risk of injury from rotating cutting head!

- Only adjust Bowden cables with the engine switched off.
- Only check the function with the trimmer lying down.

Changing the spark plug

see Fig. 18

1. Remove the spark plug cover (7)
2. Exchange the spark plug
3. Tighten the spark plug to a torque of 12-15 Nm.
4. Put the spark plug connector onto the spark plug.
5. Put on the spark plug cover (7)



Electrode gap = 0.6 - 0.7 mm [0.025"] .

Setting the carburettor

see fig. 16

The carburettor is optimally set at the factory.

If it needs to be set nevertheless, use the following screws for setting:

- Idling speed stop screw (1)
- Idling speed mixture regulation screw (3)
- Full load mixture regulation screw (2)

STORAGE



CAUTION!

Risk of fire and/or explosion!

Do not store the machine in the vicinity of naked flames or heat sources.

- Empty the fuel tank before long periods of storage (over the winter).
 - Only empty the fuel tank outdoors.
 - Allow the engine to cool down before storage.
1. Empty the fuel tank.
 2. Start the engine and let it idle until it stops.
 3. Let the engine cool down.
 4. Loosen the spark plug with a spark plug socket.
 5. Pour a teaspoon of 2-stroke oil into the combustion chamber.
 6. Pull the starter cord slowly several times to distribute the oil in the interior of the engine.
 7. Screw the spark plug back in.
 8. Thoroughly clean and service the device.
 9. Store the device in a cool dry place.



CAUTION!

Fire hazard!

Do not store fuelled machine in buildings where the petrol fumes might come into contact with naked flames or sparks!

RECOMMISSIONING

1. Remove the spark plug.
2. Quickly pull the starter cord to remove leftover oil from the combustion chamber.
3. Clean the spark plug and check the spark gap. Replace if necessary.
4. Prepare the device for operation.
5. Fill the tank with the correct fuel/oil mixture (50:1).

DISPOSAL



Do not dispose of worn-out machines or spent batteries (including rechargeable batteries) in domestic waste!

The packaging, device and accessories are made from recyclable materials, and must be disposed of accordingly.

TROUBLESHOOTING

PROBLEM	POSSIBLE CAUSE	CORRECTION
Engine does not start	Incorrect starting procedure	Observe operating instructions
Engine starts but does not continue to run	Wrong lever position on the choke	Set the lever to RUN
	Dirty, incorrectly adjusted or wrong spark plug	Clean, adjust or exchange the spark plug
	Fuel filter clogged	Exchange the filter
Engine starts but does not run with full performance	Wrong lever position on the choke	Set the lever to RUN
	Air filter clogged	Clean or exchange the filter
Motor runs spasmodically	Dirty, incorrectly adjusted or wrong spark plug	Clean, adjust or exchange the spark plug
Excessive smoke	Incorrect fuel mixture	Use the correct fuel mixture



In the case of faults that are not listed in this table, or faults that you cannot rectify without assistance, please contact our customer service department.

EU DECLARATION OF CONFORMITY

We hereby declare that this product in its marketed form conforms to the requirements of the harmonised EU Directives, EU safety standards and the product-specific standards.

Product

Brushcutter

Serial number

G2342345

Model

137 SB

142 SB

Sound power level

measured / guaranteed

142 – 108/112 dB(A)

154 – 103/112 dB(A)

Manufacturer

AL-KO Geräte GmbH

Ichenhauser Str. 14

D-89359 Kötz

EU Directives

2006/42/EC

2000/14/EC

2002/88/EC

2004/108/EC

Declaration of conformity

2000/14/EC Appendix V

Duly authorised person

Andreas Hedrich

Ichenhauser Str. 14

D-89359 Kötz

Harmonised standards

EN ISO 11681-1

EN ISO 14982

EN ISO 22868

EN ISO 22867

Kötz, 2015-02-27

Wolfgang Hergeth

Managing Director

WARRANTY

We will address claims for any defects in materials and workmanship during the statutory period of limitation by means of repairs or replacements of our choice. The period of limitation is governed by the laws of the country in which the machine was purchased.

Our warranty applies only if:

- The machine has been properly handled
- The operating instructions have been adhered to
- Original replacement parts have been used

The warranty is no longer in effect if:

- Efforts have been made to repair the machine
- Technical modifications have been made to the machine
- The machine has not been used for its intended purpose

The warranty does not cover:

- Damage to paint work through normal use
- Parts subject to wear as indicated in the replacement parts list with a box [xxx xxx (x)]
- Internal combustion engines – separate warranty conditions of the respective engine manufacturer apply

The warranty period begins with the purchase by the first buyer. The warranty period begins on the date that appears on the original purchase receipt. In the event of a warranty claim, please your contact supplier or the nearest authorised customer service centre with this warranty declaration and the purchase receipt in hand. This warranty does not affect the legal warranty claims by the purchaser against the seller.

VERTALING VAN DE ORIGINELE GEBRUIKERSHANDLEIDING

Inhoudsopgave

Over dit handboek.....	34
Productbeschrijving.....	34
Veiligheidsvoorschriften.....	35
Montage.....	37
Brandstof en Verbruiksstoffen.....	38
Inbedrijfstelling.....	39
Bediening.....	40
Onderhoud.....	42
Opslag.....	44
Terug in bedrijf nemen.....	44
Verwijderen.....	44
Hulp bij storingen.....	45
EG-conformiteitsverklaring.....	45
GARANTIE.....	46

OVER DIT HANDBOEK

- Lees deze documentatie vóór ingebruikname door. Dit is een voorwaarde voor veilig werken en storingsvrij gebruik.
- Neem de veiligheidsvoorschriften en waarschuwingen in deze documentatie en op het product in acht.
- Deze documentatie is permanent onderdeel van het beschreven product en dient bij verkoop aan de koper te worden overgedragen.

Legenda



LET OP!

Het nauwkeurig in acht nemen van deze waarschuwingen kan verwondingen en/of materiële schade voorkomen.



Speciale aanwijzingen voor een beter begrip en gebruik.

PRODUCTBESCHRIJVING

Deze documentatie beschrijft een hand-held zeis met een benzinemotor.

Symbolen op apparatuur



Opgelet! Wees extra voorzichtig bij het hanteren.

	Lees voor inbedrijfstelling!
	Draag een beschermbril, een helm en gehoorbescherming.
	Draag handschoenen.
	Draag veiligheidsschoenen.
	Het lichaam en de kleding van het snijmechanisme verwijderd houden.
	Gevaar door naar buiten geslingerde voorwerpen!
	De afstand tussen de machine en derden moet minstens 15 m bedragen.

Productoverzicht

zie figuur 1

1	Snijmes
2	Transmissie
3	Afschermkap
4	"Bike"-greep (fietsstuurtype)
5	Gashendel
6	Schakelaar "Motor uit / aan"
7	Vergrendeling gashendel
8	Draagriem
9	Afdekking luchtfilter
10	Benzinetank
11	Decompressieventiel
12	Brandstoftoevoerknop (koude start)
13	Hendel "Choke / Run"

Veiligheidsvoorzieningen

Noodstop

Plaats in noodgevallen de ontstekingschakelaar op "STOP".

Steenslag-beschermingsplaat

Beschermt de gebruiker tegen weggeslingerde voorwerpen. Het geïntegreerde mes kort het snijdraad in tot op de toegelaten lengte.



LET OP!

Gevaar voor letsel!

Veiligheidsinrichtingen en beschermende componenten mogen niet buiten werking worden gesteld.

Reglementair gebruik

Deze machine is bestemd voor het trimmen en het maaien van een gazon thuis. Elk ander, daar buiten liggend gebruik geldt als niet conform de bestemming.

Mogelijk foutief gebruik



LET OP!

Het apparaat mag niet commercieel worden gebruikt.

VEILIGHEIDSVOORSCHRIFTEN

- Gebruik het apparaat uitsluitend indien het zich in een perfecte toestand bevindt
- Veiligheids- en beschermingsvoorzieningen niet buiten werking stellen
- De machine mag niet worden gebruikt met andere snijgereedschappen of aanbouwapparaten.
- Geschikte werkkledij dragen:
 - Lange broek, vaste schoenen, handschoenen.
 - Helm, beschermbril, gehoorbescherming.
- Let bij het werken op een zekere stand.
- De machine niet bedienen onder invloed van alcohol, drugs of medicatie.
- Bedien het apparaat altijd met beide handen.
- De greep droog en zuiver houden.
- Het lichaam en de kleding van het snijmechanisme verwijderd houden.
- Derden buiten de gevarezone houden
- Vreemde voorwerpen uit het werkgebied verwijderen
- De beschermplaat, de draadkop en de motor steeds vrij houden van maairesten.
- Bij het verlaten van het apparaat:
 - motor uitschakelen
 - wachten tot het snijmechanisme stilstaat
- Laat het apparaat nooit zonder toezicht.
- Kinderen of andere personen, die de gebruiksaanwijzing niet kennen, mogen het apparaat niet gebruiken
- Vergewis u er voor het gebruik van, dat alle schroeven, moeren en bouten aan het apparaat stevig vastzitten.
- Plaats de beschermkap is niet altijd voor het transport van de eenheid of het mes of de winkel.

TECHNISCHE GEGEVENS

142

Motor type	2-takt
Cilinderinhoud	40,7 cm ³
Vermogen	1,9 kW
Gebruiksgewicht zonder benzine	8,3 kg
Brandstofhoeveelheid	0,7 l
Ontsteking	elektronisch
Bougie	Bosch (WSR 67) Champion (RCS-6Y)
Aandrijving	Centrifugaalkoppeling
Greep	"Bike"-greep (fietsstuurtype)

Niveau geluidsvermogen	105 dB(A)
Geluidsdruk niveau	92 dB(A)
Vibratie	4,9 m/s ² K = 2,1 m/s ²
Maaibreedte blad	25 cm
Max. motortoerental	11200 omw/min
Motortoerental bij stationair	2700 ± 200 omw/min

154

Motor type	2-takt
Cilinderinhoud	54,2 cm ³
Vermogen	2,3 kW
Gebruiksgewicht zonder benzine	8,3 kg
Brandstofhoeveelheid	0,7 l
Ontsteking	elektronisch
Bougie	Bosch (WSR 67) Champion (RCS-6Y)
Aandrijving	Centrifugaalkoppeling
Greep	"Bike"-greep (fietsstuurtype)

Niveau geluidsvermogen	103 dB(A)
Geluidsdruk niveau	92 dB(A)
Vibratie	4,9 m/s ² K = 2,1 m/s ²
Maaibreedte blad	25 cm
Max. motortoerental	11200 omw/min
Motortoerental bij stationair	2700 ± 200 omw/min

MONTAGE



LET OP!

Het apparaat mag pas na volledige montage worden gebruikt.

"Bike"-greep monteren

zie figuur 2



De bosmaaier met de "Bike-greep" altijd rechts van het lichaam houden.

De optimale verdeling A>B wordt bereikt wanneer het midden van het werktuig zich ter hoogte van het midden van het lichaam bevindt.

- 1 De vleugelschroef losschroeven
- 2 De bovenste halve schaal van de greepsteun nemen
- 3 De "Bike"-greep in de onderste halve schaal leggen en uitlijnen
- 4 De bovenste halve schaal erop plaatsen
- 5 De vleugelschroef vastschroeven en aantrekken

Beschermkap monteren

zie figuur 3

- 1 De bosmaaier zo leggen dat de werkas naar beneden wijst.
- 2 Het steelbuisstuk optillen en de bescherming (1) aan de onderkant van het steelbuisstuk in de correcte positie schuiven (op aanslag van tandwieloverbrenging).
- 3 Het steelbuisstuk met de bescherming wegleggen.
- 4 Het bevestigingsdeel (2) eerst met een schroef 5 x 20 mm door het boorgat (a) aan de bescherming vastschroeven.
- 5 De tweede schroef 5 x 20 mm door het boorgat (b) lichtjes indraaien.



Het bevestigingsdeel (2) heeft binnen bij het boorgat (a) een verhoging. Daardoor kan de eerste schroef door het boorgat (a) meteen op het blok worden vastgetrokken zonder dat de verbinding schuin zit.

zie figuur 4

- 1 De bosmaaier zo leggen dat de werkas naar boven wijst.
- 2 Met de 2 schroeven 5 x 35 mm door de boorgaten aan de houdplaat van de tandwieloverbrenging de bescherming en het bevestigingsdeel vastschroeven. De positie van de beschermkap eventueel op voorhand corrigeren. De boorgaten moeten exact boven elkaar liggen.
- 3 Tot slot de schroef in het boorgat (b) aantrekken.

Snijmes monteren

zie figuur 5

- 1 De bosmaaier zo leggen dat de werkas naar boven wijst.
- 2 Het snijblad (5) op het drukstuk (1) plaatsen.



Om het snijblad te centreren, moet de afzet van het drukstuk zich exact in het boorgat van het snijblad bevinden.

- 3 De drukschijf (2) monteren.
- 4 Het loopbord (3) erop plaatsen en de beveiligingsmoer (4) op de as schroeven.



Let op - linkse schroefdraad - tegen de klok in aantrekken!
Zorg ervoor dat alle delen gecentreerd zijn!

- 5 De as met hulppen (6) blokkeren en de moer (4) aantrekken



LET OP!

Indien de beveiligingsmoer (4) door vaak losmaken en vastdraaien glad geworden is, dient deze absoluut te worden vervangen!

De vaste en gecentreerde zitting van het snijblad controleren.

Draadkop monteren

zie figuur 8



LET OP!

Risico op letsel

Draadkop nooit zonder beschermlijst met draadsnijmes gebruiken.

1. Aandrijfas (1) met hulppen blokkeren.
2. Drukstuk (2) opzetten.

3. Wickelbescherming (3) met de gelabelde kant naar de aandrijving wijzend erop plaatsen.
4. Draadkop met de hand erop schroeven (linkse schroefdraad).
5. Beschermlijst (4) met gemonteerde draadafsnijder op de bescherming steken en vastschroeven.
6. Hulppen verwijderen.

Schoudergordel instellen

1. De schoudergordel eerst over de linkerschouder halen.
2. De vergrendelhaak in het oog haken.
3. De schoudergordellengte met enkele zwaai-bewegingen controleren, zonder de motor te laten draaien.
 - De draadmotorkop of het snijmes moet evenwijdig aan de ondergrond bewegen.



LET OP!

Tijdens het werken steeds de schoudergordel gebruiken. De schoudergordel pas na het starten van de motor, bij onbelast lopen, inhaken.



De dubbele schouderriem vastmaken zie *Afb. 20 tot Afb. 29*

Bosmaaier uitbalanceren

zie *afb. 12*

- De haak van de draagriem in het bevestigingsgat aan het steelbuisstuk hangen.
- De bosmaaier zo uitbalanceren dat het snijmes ong. 10 cm boven de grond pendelt, zonder dat de bosmaaier met handen wordt vastgehouden.
- Om de bosmaaier uit te balanceren de haak evt. omhangen.

BRANDSTOF EN VERBRUIKSSTOFFEN

Veiligheid



WAARSCHUWING!

Brandgevaar! Brandstofmengsel vat uiterst gemakkelijk vlam!

- Brandstofmengsel uitsluitend bewaren in de daarvoor bedoelde vaten
- Alleen brandstof bijvullen in de openlucht
- Niet roken tijdens bijvullen van brandstof
- De tankdop niet openen terwijl de motor draait of nog heet is

- De tank of tankdop bij beschadiging vervangen
- Tankdop altijd stevig sluiten
- Wanneer er brandstofmengsel is uitgelopen:
 - De motor niet starten
 - Startpogingen voorkomen.
 - Het apparaat reinigen.



WAARSCHUWING!

Risico op vergiftiging! De motor nooit laten draaien in afgesloten ruimten.

Brandstofmengsel aanmaken

Bij het gebruik van een mengverhouding 1:50 adviseren wij een hoogwaardige speciale tweetaktolie.

Bij tweetaktoliën van een handelsmerk adviseren wij een mengverhouding van 1:25

Tabellen voor mengverhoudingen voor brandstof

Mengproces	Ben-zine	Mengolie
25 delen benzine: 1 deel mengolie Tweetaktolie	1 l	40 ml
	3 l	120 ml
	5 l	200 ml

Mengproces	Ben-zine	Mengolie
50 delen benzine: 1 deel mengolie Tweetaktolie	1 l	20 ml
	3 l	60 ml
	5 l	100 ml

Benzine en bijbehorende olie volgens de tabel in een geschikt vat gieten en zorgvuldig mengen.

Brandstofmengsel bijvullen

zie *figuur 1*

- Enkel bij uitgeschakelde motor tanken.
- Omgeving van het vulbereik reinigen.
- De bosmaaier zo plaatsen dat de tankdop (10) naar boven wijst.
- De tankdop (10) losschroeven en brandstofmengsel bijvullen tot aan de onderkant van de steun.

- Een stoftrechter gebruiken om verontreinigen te vermijden.
- De tankdop (10) er na het tanken handvast opschroeven.

INBEDRIJFSTELLING



LET OP!

Voor inbedrijfstelling altijd een visuele inspectie uitvoeren.

- Met een los zittend, beschadigd of versleten snijmechanisme en/of bevestigingsonderdelen mag het apparaat niet gebruikt worden.
- De motor steeds gebruiken met beschermplaat.
- Snij voor gebruik op beschadigingen of scheuren, te vervangen als ze beschadigd of versleten onderdelen met originele onderdelen.

Motor starten



WAARSCHUWING!

De motor nooit in afgesloten ruimten laten lopen. Vergiftigingsgevaar!

- Snijdcoorden voor het starten inkorten tot op 13 cm, om de motor niet te overbelasten.
- Neem de specifieke voorschriften voor de gebruikstijden in uw land in acht.

Instelling startklep (choke):

zie figuur 6

CHOKE	RUN

Koude start



LET OP!

Risico op terugslag!

Het startkoord steeds recht naar buiten trekken. Niet abrupt laten terugvliegen.

zie figuur 7

1. De Start/Stop-schakelaar (2) in de stand "Start" zetten.
2. De gashendel loslaten. De gashendel klikt op halfgasstand vast.

zie figuur 10

3. De startklep (7) in de stand „CHOKE“ zetten.
4. De brandstofvoerknop (8) meermaals indrukken, tot brandstof zichtbaar wordt in de kunststof ballon.
5. Telkens vooraleer aan het startkoord te trekken, het decompressieventiel (6) indrukken. Het decompressieventiel (6) springt zelfstandig in de normale positie terug

zie Afb. 11



LET OP!

De bosmaaier vlak en zonder belemmeringen op de grond leggen en erop letten dat het snijgereedschap geen voorwerpen en ook niet de grond aanraakt.

Bij het starten niet op het steelbuisstuk staan of knielen, omdat anders de as of de buis beschadigd kunnen worden. Zorg dat u veilig staat, houd het apparaat met de linkerhand veilig aan de flens van de behuizing vast.

6. Het startkoord (1) 3-4 keer rechthoek uittrekken totdat de motor hoorbaar kort even ontsteekt.
7. De startklep (7) op „RUN“ zetten.
8. Het startkoord uittrekken tot de motor aanslaat.
9. Als de motor niet aanslaat, stappen 1 tot 8 herhalen.

Warme start

1. De Start/Stop-schakelaar op "Start" zetten.
2. Chokehendel in de stand „RUN“ zetten.
3. Telkens vooraleer aan het startkoord te trekken, het decompressieventiel indrukken, (na het trekken aan het startkoord springt het decompressieventiel zelfstandig terug in de normale stand).
4. Het startkoord maximaal 6 keer snel uittrekken - de motor slaat aan. De gashendel helemaal aangedrukt houden totdat de motor rustig loopt.

Motor slaat niet aan

1. Chokehendel in de stand „RUN“ zetten.
2. Startkoord 5 keer uittrekken.

Als motor ook nu niet aanslaat

1. 5 minuten wachten en vervolgens nogmaals proberen met doorgedrukte gashendel.

BEDIENING

De motor tijdens het trimmen en het snijden steeds laten lopen in het bovenste toerentalgebied.

Veiligheidsvoorschriften



LET OP!

Neem de veiligheidsinstructies en waarschuwingen in deze documentatie en op het product in acht.



LET OP!

Bij langere werken kan het door trillingen tot storingen aan bloedvaten of van het zenuwstelsel aan vingers, handen of polsen komen. Slappende lichaamsdelen, steken, pijn of huidveranderingen kunnen optreden. Wanneer een van deze symptomen optreedt, laat u dan door een arts onderzoeken!

- Snijkop nooit hoger dan kniehoogte houden als de machine in bedrijf is.
- Nooit op een gladde, glibberige heuvel of helling werken.
- Bij hangmaaiwerkzaamheden steeds onder de snijdmachine staan.
- Het apparaat nooit gebruiken nabij gemakkelijk ontvlambare vloeistoffen of gasen - explosie- en/of brandgevaar!
- Na contact met een vreemd voorwerp:
 - Motor uitschakelen.
 - De machine controleren op schade.
- Personen, die niet vertrouwd zijn met de trimmer, moeten de omgang oefenen met uitgeschakelde motor.

Vermijden van terugslag



LET OP!

Gevaar voor letsel door ongecontroleerde terugslag!

Snijdmessen niet gebruiken in de buurt van vaste hindernissen.

Dichte vegetatie, jonge bomen of struikgewas, kunnen het snijdblad blokkeren en tot stilstand brengen.

- Vermijd blokkeren door te kijken in welke richting het struikgewas neigt, en het in de tegengestelde richting te snijden.
- Indien het snijdblad bij het snijden vastloopt:
 - De motor meteen uitschakelen.
 - De machine omhoog houden, zodat het snijdblad niet springt of breekt
 - Vast zittend materiaal van de snede wegstoten

Trimmen

1. Het terrein bekijken en de gewenste snijdhogte vastleggen.
2. De draadkop op de gewenste hoogte brengen en houden.
3. De machine in een sikkelvormige beweging van de ene zijde naar de andere bewegen.
4. Er voor zorgen dat de draadkop steeds parallel met de bodem blijft.

Laag trimmen

1. De machine met een lichte helling naar voor voeren, zodat ze zich net boven de bodem beweegt.
2. Steeds trimmen van het lichaam weg.

Trimmen aan omheiningen en funderingen



LET OP!

Gevaar voor letsel door ongecontroleerde terugslag!

Snijdmessen niet gebruiken in de buurt van vaste hindernissen.

1. Voer de machine traag en voorzichtig, zonder de draad tegen hindernissen te laten kletteren.

Trimmen rond boomstammen

1. De machine voorzichtig en traag rond boomstammen voeren, zodat de snijdraad de boomschors niet raakt.
2. Van links naar rechts rond de boomstam maaien.
3. Gras en onkruid met de punt van de draad bewerken, en de draadkop licht naar voor hellen.



Trimmen aan stenen muren, funderingen, bomen leidt tot een hogere slijtage van de draad.

Maaien

Maaien met draadkop

1. De snijkop onder een hoek van 30 graden naar rechts hellen.
2. De handgreep in de gewenste stand brengen.



LET OP!

Gevaar op letsels/schade aan voorwerpen door weggeslingerde vreemde voorwerpen!

Vreemde voorwerpen uit de werkomgeving verwijderen.

Maaien met snijmes

zie afb. 13

Bij maaien met snijmes wordt het snijmes in een horizontale, halvemaaivormige beweging van de ene kant naar de andere geleid.

Vooraleer het snijmes gebruikt wordt, dient u er ook op gelet te worden dat:

- de draagriem gebruikt wordt.
- Het snijmes op correcte montage controleren.
- Werkkleding en oogbescherming dragen.
- Snijbladen voor onkruid niet gebruiken om struikgewas en jonge bomen te maaien.



LET OP!

Uitsluitend originele snijmessen en toebehoren gebruiken! Foutief toebehoren kan letsel veroorzaken of leiden tot functionele storingen aan het apparaat!

Niet-originele onderdelen kunnen letsel veroorzaken of leiden tot functionele storingen aan het apparaat!

Motor uitschakelen

1. De gashefboom lossen en de motor in vrijloop laten lopen.
2. De onstekingschakelaar in de stand "STOP" zetten.



LET OP!

Gevaar op letsels!

De motor loopt na het uitschakelen na.

Snijdraad verlengen

zie afb. 14

1. De motor volgas laten draaien en de draadkop even kort in aanraking brengen met de ondergrond.
 - ⇒ *De draadspoel wordt dan automatisch verlengd.*



Het mes op de beschermplaat kort de draad in tot de toegelaten lengte.

Beschermplaat reinigen

1. De machine uitschakelen.
2. Maairesen met een schroevendraaier of iets dergelijks voorzichtig verwijderen.



De beschermplaat regelmatig reinigen, om oververhitten van de schachtbuis te vermijden.

ONDERHOUD**Onderhoudsplan**

De volgende aanwijzingen zijn van toepassing op normale gebruiksomstandigheden. In speciale omstandigheden, zoals bijzonder lange dagelijkse werktijd, moeten de aangegeven onderhoudsintervallen overeenkomstig verkort worden.

Onderhoudsplan							
	eenmalig na 5 werken	alvorens te gaan werken	wekelijks	elke 50 werken	elke 100 werken	indien nodig	voor maai-seizoen, jaarlijks
Carburateur							
Stationair bedrijf controleren		X					
Luchtfilter							
reinigen		X					
vervangen						X	
Bougie							
Elektrodenafstand controleren, evt. bijstellen				X			
vervangen					X	X	
Koelluchtinlaat							
reinigen			X			X	X
Geluiddemper							
Visuele en fysieke inspectie		X					
Brandstoftank							
reinigen				X			X
Brandstoffilter							
vervangen							X
Transmissiesmering							
controleren			X				X
Snijwerktuig voor metaal							
controleren		X					
vervangen						X	
Bedieningselementen							

Onderhoudsplan							
	eenmalig na 5 werku- ren	alvoren s te gaan wer- ken	weke- lijks	elke 50 werku- ren	elke 100 werku- ren	indien nodig	voor maai- seizoen, jaar- lijks
(Start/stop-schakelaar, gashendel, halfgasvergrendeling, startkoord)		X					
Alle bereikbare schroeven (behalve stelschroeven)							
aandraaien	X					X	X
Volledige machine							
Visuele en fysieke inspectie		X					
reinigen			X			X	X

De onderhoudswerkzaamheden regelmatig uitvoeren. Geef eventueel een gespecialiseerde werkplaats opdracht, wanneer u niet alle werkzaamheden zelf kunt uitvoeren. De eigenaar van het apparaat is ook verantwoordelijk voor:

- schade door niet professionele resp. tijdig uitgevoerde onderhouds- en reparatiewerkzaamheden
- Gevolgschade, ook corrosie, bij ondeskundige opslag

Luchtfilter reinigen

zie Afb. 17



LET OP!

Gebruik de machine nooit zonder luchtfilter. Het luchtfilter regelmatig reinigen. Een beschadigd luchtfilter vervangen.

1. Vleugelschroef (4) verwijderen, deksel (5) afnemen en luchtfilter (6) uitnemen.
2. Luchtfilter (6) reinigen met water en zeep. Geen benzine gebruiken!
3. Luchtfilter (6) laten drogen.
4. Luchtfilter (6) omgekeerd aan de montagevolgorde weer terugplaatsen.

Brandstoffilter vervangen



LET OP!

Gebruik de machine nooit zonder brandstoffilter. Dit kan leiden tot zware schade aan de motor.

1. Het tankdeksel in zijn geheel afnemen.
2. De nog aanwezige brandstof uitgieten in een geschikte houder.
3. Met een draadhaak het filter uit de tank trekken.

4. Het filter met een draaibeweging eraf trekken.
5. Het filter vervangen.

Bowdenkabels instellen

zie figuur 9

De bowdenkabels van uw bosmaaier zijn op de fabriek ingesteld. Wanneer de positie van de „Bike“-greep verandert, kan het tot een verlenging van de bowdenkabel en daardoor tot een defect van de gashendelfunctie komen.

Wanneer het snijmechanisme van de maaier na starten en ontgrendelen van de halfgasonderbreking niet tot stilstand komt, moet de bowdenkabel met de stelschroef (8) bijgesteld worden. Aansluitend is een correcte werking van de gashendel weer gegarandeerd.



VOORZICHTIG!

Verwondingsgevaar doordraaiend snijgereedschap!

- Bowdenkabels alleen bij uitgeschakelde motor afstellen.
- Werking alleen bij liggende Sense controleren.

Bougie vervangen

zie Afb. 18

1. De afdekking van de bougie (7) nemen
2. De bougie vervangen
3. Bougie vastzetten met aanhaalmoment van 12-15 Nm.
4. Bougiedop aanbrengen op de bougie.
5. De afdekking van de bougie (7) erop plaatsen



Elektrodenafstand = 0,6 - 0,7 mm [0.025"] .

Carburateur instellen

zie *afb. 16*

De carburateur is op de fabriek optimaal ingesteld.

Indien toch nog nagesteld moet worden, volgende schroeven gebruiken om in te stellen:

- Stationair-aanslagschroef (1)
- Stationair-mengselregelschroef (3)
- Vollast-mengselregelschroef (2)

OPSLAG



VOORZICHTIG!

Gevaar op brand en explosies!

De motor niet voor open vuur of warmtebronnen opslaan.

- In geval van een langere opslag (tijdens de winter) de benzinetank legen.
 - De benzinetank alleen in open lucht legen.
 - De motor voor de opslag laten afkoelen.
1. Brandstoftank ledigen.
 2. De motor starten en on, belast laten draaien tot hij stopt.
 3. De motor laten afkoelen.
 4. De bougie met een bougiesleutel losdraaien.
 5. Een theelepel 2-tact olie in de ontbrandingsruimte gieten.
 6. Om de olie te evrdelen over de binnenruimte van de motor meerdere keren traag trekken aan de startkoord.
 7. Bougie weer vast draaien.
 8. De machine grondig reinigen en onderhouden.
 9. De machine op en droge, koele plaats opslaan.



VOORZICHTIG!

Brandgevaar!

Getankte machine niet in gebouwen bewaren, waarin benzinedampen met open vuur of vonken in aanraking zouden kunnen komen!

TERUG IN BEDRIJF NEMEN

1. Bougie verwijderen.
2. Het startkoord snel doortrekken, om resterende olie uit de verbrandingskamer te verwijderen.
3. Bougie reinigen, elektrode-abstand controleren, desnoods vervangen.
4. De machine gebruiksklaar maken.
5. De tank met het juiste mengsel brandstof-olie (50 : 1) vullen.

VERWIJDEREN



Afgedankte apparaten, batterijen of accu's niet samen met huishoudelijk afval laten afvoeren!

Verpakking, apparaat en toebehoren zijn vervaardigd van materialen die voor hergebruik geschikt zijn. Verwijder deze daarom dienovereenkomstig.

HULP BIJ STORINGEN

PROBLEEM	MOGELIJKE OORZAAK	HERSTELLING
Motor start niet	Verkeerde wijze van starten	Lees de handleiding
Motor start, maar loopt niet verder	Verkeerde hefboomstand aan de choke	Zet de hefboom op RUN
	Vuile, verkeerd ingestelde, of verkeerde bougie	Bougie reinigen / instellen of vervangen
	Vuil brandstoffilter	Filter vervangen
Motor start, maar loopt niet met vol vermogen.	Verkeerde hefboomstand aan de choke	Zet de hefboom op RUN
	Vuil luchtfilter	Filter reinigen of vervangen
Motor loops sprongsgewijs	Vuile, verkeerd ingestelde, of verkeerde bougie	Bougie reinigen / instellen of vervangen
Overdreven veel rook	Verkeerd brandstofmengsel	Het juiste brandstofmengsel gebruiken



Bij storingen, die niet in deze tabel werden opgenomen of die u niet zelf kunt verhelpen, richt u zich tot de betrokken klantendienst.

EG-CONFORMITEITSVERKLARING

Wij verklaren hiermee dat dit product in de vorm die op de markt verkocht wordt, voldoet aan de eisen van de geharmoniseerde EU-richtlijnen en van de EU-veiligheidsnormen en aan de productspecifieke normen.

Product

Bosmaaier

Serienummer

G2342345

Model

137 SB

142 SB

Geluidsvermogeniveau

gemeten / gegarandeerd

142 – 108/112 dB(A)

154 – 103/112 dB(A)

Fabrikant

AL-KO Geräte GmbH

Ichenhauser Str. 14

D-89359 Kötz

EU-richtlijnen

2006/42/EG

2000/14/EG

2002/88/EG

2004/108/EG

Conformiteitsverklaring

2000 /14 / EG Bijlage V

Gevolmachtigde

Andreas Hedrich

Ichenhauser Str. 14

D-89359 Kötz

Geharmoniseerde normen

EN ISO 11681-1

EN ISO 14982

EN ISO 22868

EN ISO 22867

Kötz, 27-2-2015

Wolfgang Hergeth

Uitvoerend directeur

GARANTIE

Eventuele materiaal- of fabricagefouten aan het apparaat verhelpen we gedurende de wettelijke termijn voor garantieaanspraken naar onze keuze door reparatie of een vervangende levering. Deze garantietermijn wordt bepaald door de wetgeving in het land, waar het apparaat is gekocht.

Onze garantietoezegging geldt enkel bij:

- correcte behandeling van het apparaat
- inachtneming van de bedieningshandleiding
- gebruik van originele reserveonderdelen

De garantie vervalt bij:

- pogingen tot reparatie van het apparaat
- technische wijzigingen aan het apparaat
- gebruik dat niet in overeenstemming is met de bestemming

Uitgesloten van de garantie zijn:

- lakschade die is veroorzaakt door normale slijtage
- slijtageonderdelen, die op de kaart met reserveonderdelen zijn gekenmerkt met de omkadering [xxx xxx (x)]
- verbrandingsmotoren (hiervoor gelden de aparte garantiebepalingen van de betreffende motorfabrikant)

De garantieperiode begint op de aankoop door de eerste eindgebruiker. Bepalend is de datum van het ontvangstbewijs. Bij garantieaanspraken kunt u zich met deze garantieverklaring en het aankoopbewijs wenden tot de distributeur of de bevoegde klantenservice bij u in de buurt. Met deze garantietoezegging blijven de wettelijke aanspraken bij gebreken van de koper tegenover de verkoper onverkort van kracht.

TRADUCTION DU MODE D'EMPLOI ORIGINAL

Table des matières

Informations sur ce manuel.....	47
Description du produit.....	47
Consignes de sécurité.....	48
Montage.....	50
Carburant et Ravitaillements.....	51
Mise en service.....	52
Commande.....	53
Maintenance et entretien.....	55
Stockage.....	57
Remise en service.....	57
Elimination.....	58
Aide en cas de panne.....	59
Déclaration de conformité CE.....	59
Garantie.....	60

INFORMATIONS SUR CE MANUEL

- Veuillez lire cette documentation avant la mise en service. Ceci est indispensable pour pouvoir effectuer un travail fiable et une manipulation sans difficulté.
- Veuillez respecter les remarques relatives à la sécurité et les avertissements figurant dans cette documentation et sur le produit.
- Cette documentation est partie intégrante du produit décrit et devra être remise au client lors de la vente.

Explication des symboles



ATTENTION!

Le respect de ces avertissements permet d'éviter des dommages corporels et / ou matériels.



Remarques spéciales pour une meilleure compréhension et manipulation.

DESCRIPTION DU PRODUIT

Cette documentation décrit une faux à main avec un moteur à essence.

Symboles apposés sur l'appareil

	Attention! Faire preuve d'une prudence particulière au cours de la manipulation.
	Lire le manuel d'utilisation avant la mise en service!
	Porter des lunettes et un casque de protection, ainsi que des protections auditives.
	Porter des gants.
	Porter des chaussures de sécurité.
	Se tenir et tenir ses vêtements à bonne distance du dispositif de coupe.
	Risque de projections!
	Les tiers doivent se tenir à au moins 15 m du matériel.

Aperçu produit

voir Figure 1

1	Lame de coupe
2	Boîte de vitesses
3	Bouclier de protection
4	Poignée « Bike »
5	Manette des gaz
6	Commutateur « Marche/arrêt du moteur »
7	Arrêteur Manette des gaz
8	Sangle de transport
9	Capot Filtre à air
10	Réservoir à essence
11	Soupape de décompression
12	Primer (démarrage à froid)
13	Levier « Choke / Run »

Dispositifs de sécurité et de protection

Arrêt d'urgence

En cas d'urgence, positionner le contact d'allumage sur STOP.

Écran de protection contre les projections de pierre

Protège l'utilisateur des projections. La lame intégrée raccourcit le fil coupant à la longueur autorisée.



ATTENTION!

Risque de blessure!

Ne pas mettre les dispositifs de sécurité et de protection hors service.

Utilisation conforme aux fins prévues

Ce matériel sert à tailler et à tondre les pelouses des particuliers. Toute autre application est considérée comme non conforme aux dispositions.

Éventuelle utilisation non conforme



ATTENTION!

Cet appareil n'est pas approprié pour les utilisations industrielles.

CONSIGNES DE SÉCURITÉ

- N'utiliser l'appareil que lorsque celui-ci est dans un état technique impeccable.
- Ne pas mettre hors service les dispositifs de sécurité et de protection
- Ce matériel ne doit pas être utilisé avec d'autres outils de coupe ou composants.
- Porter une tenue vestimentaire adaptée:
 - pantalons longs, chaussures fermées, gants.
 - lunettes et casque de protection, protections auditives.
- Pendant le travail, veiller à une position stable.
- Ne pas manipuler l'appareil sous l'influence de l'alcool, de drogues ou de médicaments.
- Toujours manipuler l'appareil à deux mains.
- Faire en sorte que les poignées restent sèches et propres.
- Se tenir et tenir ses vêtements à bonne distance du dispositif de coupe.
- Tenir les autres personnes à l'écart de la zone de danger.
- Retirer tous corps étrangers de la zone de travail.
- Faire en sorte que l'écran de protection, la tête à fil et le moteur soient toujours exempts de résidus d'herbe.
- Dès que vous vous éloignez de l'appareil :
 - Arrêter le moteur
 - Attendre jusqu'à ce que l'unité de coupe se soit complètement arrêtée
- Ne pas laisser l'appareil sans surveillance.
- Des enfants ou d'autres personnes ne connaissant pas les instructions de service ne sont pas autorisés à utiliser l'appareil
- Avant d'utiliser l'appareil, vérifier que l'ensemble des vis, écrous et boulons sont bien serrés.
- Insérez le protège-lame n'est pas toujours avant de transporter l'appareil ou le couteau ou le magasin.

DONNÉES TECHNIQUES

142

Type de moteur	2 temps
Cylindrée	40,7 cm ³
Rendement	1,9 kW
Poids opérationnel sans carburant	8,3 kg
Quantité de carburant	0,7 l
Allumage	électronique
Bougie d'allumage	Bosch (WSR 67) Champion (RCS-6Y)
Transmission	Embrayage à force centrifuge
Poignée	Poignée « Bike »

Niveau sonore	105 dB(A)
Niveau de pression sonore	92 dB(A)
Vibration	4,9 m/s ² K = 2,1m/s ²
Largeur de coupe de la lame	25 cm
Régime maxi. du moteur	11 200 tr/min
Régime du moteur au ralenti	2 700 ± 200 tr/min

154

Type de moteur	2 temps
Cylindrée	54,2cm ³
Rendement	2,3 kW
Poids opérationnel sans carburant	8,3 kg
Quantité de carburant	0,7 l
Allumage	électronique
Bougie d'allumage	Bosch (WSR 67) Champion (RCS-6Y)
Transmission	Embrayage à force centrifuge
Poignée	Poignée « Bike »

Niveau sonore	103 dB(A)
Niveau de pression sonore	92 dB(A)
Vibration	4,9 m/s ² K = 2,1m/s ²
Largeur de coupe de la lame	25 cm
Régime maxi. du moteur	11 200 tr/min
Régime du moteur au ralenti	2 700 ± 200 tr/min

MONTAGE



ATTENTION!

N'utiliser l'appareil que lorsqu'il est complètement assemblé.

Monter la poignée « Bike »

voir Figure 2



Avec la poignée « Bike », toujours tenir la débroussailleuse à droite de son corps.

La répartition A>B optimale est obtenue lorsque la moitié de l'outil coïncide avec le centre du corps.

- 1 Dévisser les vis à ailettes
- 2 Retirer la demi-coque supérieure de la barre
- 3 Insérer la poignée « Bike » ans la demi-coque inférieure et l'orienter
- 4 Poser la demi-coque supérieure
- 5 Visser et serrer les vis à ailettes

Installer le capot de protection

voir Figure 3

- 1 Poser la débroussailleuse de manière à ce que l'arbre de travail soit dirigé vers le bas.
- 2 Relever le tube principal et mettre la protection (1) située sous le tube principal dans la bonne position (butée du renvoi d'angle).
- 3 Retirer le tube avec la protection.
- 4 Visser d'abord la pièce de fixation (2) sur la protection à l'aide d'une vis 5 x 20 mm via l'alésage (a).
- 5 Visser légèrement la deuxième vis 5 x 20 mm via l'alésage (b).



La pièce de fixation (2) est légèrement surélevée à l'intérieur de l'alésage (a). Ainsi, il est possible de dévisser la première vis du bloc via l'alésage (a) sans que le raccordement soit en biais.

voir Figure 4

- 1 Poser la débroussailleuse de manière à ce que l'arbre de travail soit dirigé vers le haut.
- 2 Avec les 2 vis 5 x 35 mm, visser la protection et la pièce de fixation via les alésages de la tôle de fixation du renvoi d'angle. Éventuellement, corriger au préalable la position de la protection. Les alésages doivent parfaitement coïncider.
- 3 Visser définitivement les vis dans l'alésage (b).

Monter la lame de coupe

voir Figure 5

- 1 Poser la débroussailleuse de manière à ce que l'arbre de travail soit dirigé vers le haut.
- 2 Poser la lame de coupe (5) sur le patin de serrage (1).



Pour centrer la lame de coupe, l'épaulement du patin de serrage doit passer précisément dans l'alésage de la lame de coupe.

- 3 Monter le disque de pression (2).
- 4 Poser le bol glisseur (3) et visser l'écrou de sécurité (4) sur l'arbre.



Attention - filetage gauche - tourner dans le sens inverse des aiguilles d'une montre !

Veiller à ce que toutes les pièces sont centrées !

- 5 Bloquer l'arbre à l'aide d'une clé (6) et serrer l'écrou (4).



ATTENTION!

Si l'écrou de sécurité (4) serre moins bien suite à des dévissages trop fréquents, il faut obligatoirement le remplacer !

Contrôler la lame de coupe pour s'assurer qu'elle bien centrée et fixe.

Installer la tête de coupe

voir Figure 8



ATTENTION!

Risque de blessures

Ne jamais utiliser la tête de coupe sans barre de protection avec le fil de coupe.

1. Bloquer l'arbre d'entraînement (1) à l'aide d'une clé.
2. Poser le patin de serrage (2).
3. Poser la protection anti-enroulement (3) avec l'inscription face à la boîte de vitesses.
4. Visser manuellement la tête de coupe (filetage gauche).
5. Poser la barre de protection (4) avec le fil de coupe prémonté sur la protection et la serrer.
6. Retirer la clé.

Régler la sangle dorsale

1. Passer d'abord la sangle dorsale par l'épaule gauche.
2. Accrocher le crochet de fermeture dans l'oeillet.
3. Contrôler, moteur à l'arrêt, la longueur de la sangle dorsale par quelques mouvements oscillants.
 - La tête de coupe ou la lame de coupe doivent tourner de façon parallèle au sol.



ATTENTION!

Toujours se servir de la bandoulière pendant l'utilisation du matériel. Accrocher la bandoulière dès le démarrage du moteur, pendant qu'il tourne à vide.



Placement de la double sangle dorsale voir Figures 20 à 29

Équilibrer la débroussailleuse

cf. figure 12

- suspendre le crochet de la sangle dans le trou de fixation sur le tube.
- Équilibrer la débroussailleuse de manière à ce que la lame se balance env. 10 cm au-dessus du sol sans que la débroussailleuse soit tenue avec les mains.
- Le cas échéant, attacher le crochet d'équilibrage de la débroussailleuse.

CARBURANT ET RAVITAILLEMENTS

Sécurité



AVERTISSEMENT!

Risque d'incendie ! Le mélange de carburant est hautement inflammable !

- Toujours conserver le mélange de carburant dans des récipients prévus à cet effet
- Effectuer le plein uniquement à l'extérieur

- Ne pas fumer lors du plein
- Ne pas ouvrir le bouchon de réservoir lorsque le moteur est en marche ou qu'il est chaud
- Remplacer le réservoir ou le bouchon de réservoir endommagé
- Toujours bien fermer le bouchon de réservoir
- Lorsque du mélange de carburant s'est répandu :
 - Ne pas mettre le moteur en marche
 - Éviter les essais d'allumage
 - Nettoyer l'appareil



AVERTISSEMENT!

Risque d'intoxication ! Ne jamais laisser tourner le moteur dans des locaux fermés.

Réaliser le mélange de carburant

En cas d'utilisation d'un ratio de mélange 1:50, nous recommandons une huile 2 temps spéciale haute qualité.

Pour les marques d'huile 2 temps, nous recommandons un ratio de mélange 1:25.

Tableaux des ratios de mélanges de carburant

Processus de mélange	Es- sence	Huile pour mé- lange
25 parts d'essence : 1 part d'huile pour mé- lange Huile 2 temps	1 l	40 ml
	3 l	120 ml
	5 l	200 ml

Processus de mélange	Es- sence	Huile pour mé- lange
50 parts d'essence : 1 part d'huile pour mé- lange Huile 2 temps	1 l	20 ml
	3 l	60 ml
	5 l	100 ml

Verser l'essence et l'huile correspondante dans le réservoir approprié conformément au tableau et bien mélanger.

Remplir avec le mélange de carburant

voir Figure 1

- Ne remplissez les réservoirs que lorsque le moteur est coupé.
- Nettoyer les alentours de la zone de remplissage.
- Poser la débroussailleuse de manière à ce que le bouchon de réservoir (10) soit dirigé vers le haut.
- Dévisser le bouchon de réservoir (10) et verser le mélange de carburant jusqu'au bord inférieur de la tubulure.
- Pour éviter les impuretés, utiliser un entonnoir à filtre.
- Après le remplissage, fermer le bouchon de réservoir (10) à la main.

MISE EN SERVICE



ATTENTION!

Effectuer une inspection visuelle avant toute mise en service.

- L'appareil ne doit pas être utilisé avec un outil de coupe et/ou des pièces de fixation desserrés, endommagés ou usés.
- Débroussailleuse fonctionnent toujours avec un bouclier.
- Coupe avant de l'utiliser en cas de dommages ou de fissuration, remplacer s'il est endommagé ou usé pièces avec pièces de rechange originales.

Démarrer le moteur





AVERTISSEMENT!

Ne jamais faire marcher le moteur à l'intérieur. Danger d'intoxication !

- Avant de démarrer, raccourcir le fil coupant à 13 cm afin de ne pas surcharger le moteur.
- Respecter les dispositions nationales concernant les horaires d'utilisation.

Niveaux de volets de démarrage (réglage Choke) :

voir Figure 6

	
CHOKE	RUN

Démarrage à froid



ATTENTION!

Risque de rebond!

Tirer toujours bien droit sur le câble de démarrage. Ne pas le laisser repartir d'un coup.

voir Figure 7

1. Mettre le commutateur d'arrêt/démarrage (2) en position « Démarrer ».
2. Relâcher la manette de gaz. La manette de gaz s'enclenche en position de mi-régime.

voir Figure 10

3. Mettre le volet de démarrage (7) en position « CHOKE ».
4. Appuyer plusieurs fois sur le primer (8) jusqu'à ce que le carburant soit visible dans le ballon en plastique.
5. Avant chaque tirage du câble de démarrage, appuyer sur la soupape de décompression (6). La soupape de décompression (6) se remet automatiquement en position normale.

voir Figure 11



ATTENTION!

Poser la débroussailleuse à plat sur un sol dépourvu d'obstacles et veiller à ce que l'outil de coupe ne touche aucun objet ni le sol.

Lors du démarrage, ne pas se mettre debout ou à genoux sur le tube, cela pourrait endommager l'arbre ou le tube. Mettez-vous debout en position sûre, tenez l'appareil avec la main gauche au niveau de la bride du capot.

6. Tirer 3-4 fois sur le câble de démarrage (1) jusqu'à ce que le moteur démarre brièvement de manière audible.
7. Mettre le volet de démarrage (7) en position « RUN ».
8. Tirer la corde du lanceur jusqu'à ce que le moteur démarre.
9. Si le moteur ne démarre pas, répéter les étapes 1 à 8.

Démarrage à chaud

1. Mettre le commutateur d'arrêt/démarrage en position « Démarrer ».
2. Positionner le levier de starter sur « RUN ».

3. Avant chaque tirage du câble de démarrage, appuyer sur la soupape de décompression, (la soupape de décompression se remet automatiquement en position normale).
4. Tirer rapidement la corde du lanceur (6 fois au maximum) - le moteur démarre. Maintenir la manette des gaz à fond, jusqu'à ce que le moteur tourne régulièrement.

Le moteur ne démarre pas

1. positionner le levier de starter sur « RUN ».
2. Tirer la corde du lanceur 5 fois.

Le moteur ne démarre toujours pas

1. Attendre 5 minutes, puis essayer à nouveau avec la manette des gaz enfoncée.

COMMANDE

Lors de la taille et de la coupe, laisser toujours le moteur tourner au régime le plus élevé.

Consignes de sécurité



ATTENTION!

Respecter les consignes de sécurité et les avertissements de cette documentation et sur le produit.



ATTENTION!

Pour des travaux de plus longue durée, les vibrations produites risquent de perturber les vaisseaux sanguins ou le système nerveux des doigts, mains ou poignets. Apparition éventuelle d'engourdissements de membres du corps, de douleurs lancinantes, de douleurs ou d'altérations de la peau. En cas de tels symptômes, soumettez-vous à un examen médical!

- Ne jamais tenir la tête à fil au-dessus de la hauteur des genoux lorsque le matériel est en cours de fonctionnement.
- Ne jamais travailler sur des monticules ou talus glissants ou dérapants.
- Lorsqu'il s'agit de tondre en hauteur, se tenir toujours au-dessous du dispositif de coupe.
- Ne jamais utiliser l'appareil à proximité de liquides ou gaz facilement inflammables - risque d'explosion ou d'incendie !
- En cas de contact avec un corps étranger:
 - Arrêter le moteur.
 - Vérifier si le matériel est endommagé.

- Les personnes qui ne sont pas familiarisées avec le matériel doivent s'entraîner à sa manipulation alors que le moteur est arrêté.

Prévention de retour



ATTENTION!

Risque de blessure suite à un rebond incontrôlé!

Ne pas utiliser la lame de coupe à proximité d'obstacles.

La végétation dense, les jeunes arbres ou les broussailles peuvent bloquer la lame de coupe et entraîner un arrêt du fonctionnement.

- Eviter tout blocage en observant le sens d'inclinaison des broussailles et couper à partir du sens opposé.
- En cas de coincement de la plaque de découpe lors de la coupe:
 - Arrêter immédiatement le moteur.
 - Maintenir le matériel en hauteur de manière à ce que la plaque de coupe ne saute pas ou ne casse pas.
 - Le matériel coincé, déplacé par la coupe.

Taille

1. Etudier le terrain et déterminer la hauteur de coupe souhaitée.
2. Disposer et maintenir la tête à fil à la hauteur souhaitée.
3. Déplacer avec précaution le matériel de gauche à droite et de droite à gauche.
4. Faire en sorte que la tête à fil reste à la parallèle du sol.

Taille à la base

1. Faire avancer le matériel vers l'avant avec une légère inclinaison de manière à ce qu'il se déplace près du sol.
2. Se tenir toujours à bonne distance du dispositif de taille.

Taille des clôtures et des fondations



ATTENTION!

Risque de blessure suite à un rebond incontrôlé!

Ne pas utiliser la lame de coupe à proximité d'obstacles.

1. Manipuler le matériel lentement et avec précaution en évitant que le fil entre en contact avec les obstacles.

Taille autour des troncs d'arbre

1. Manipuler le matériel lentement et avec précaution autour des troncs d'arbre de manière à ce que le fil coupant ne touche pas l'écorce.
2. Tondre autour des troncs d'arbre de gauche à droite.
3. Attraper l'herbe et les mauvaises herbes avec la pointe du fil et incliner légèrement la tête à fil vers l'avant.



La taille de murs en pierre, de fondations et d'arbres entraîne une usure prématurée du fil.

Tonte

Tondre avec la tête de coupe

1. Incliner la tête à fil vers la droite de 30°.
2. Placer la poignée dans la position souhaitée.



ATTENTION!

Risque de dommages corporels/matériels à cause des projections de corps étrangers!

Retirer les corps étrangers de la zone de travail.

Tondre avec la lame de coupe

cf. figure 13

Lors de la tonte avec une lame de coupe, cette dernière est entraînée d'un côté à l'autre dans un mouvement horizontal en forme d'arc de cercle.

À prendre en compte également avant d'utiliser la lame de coupe :

- Utiliser la sangle.
- Vérifier le montage correct de la lame de coupe.
- Porter une tenue de protection et des lunettes de protection.
- Ne pas utiliser de lames de coupe pour mauvaises herbes pour couper des broussailles ou de jeunes arbres.



ATTENTION!

N'utiliser que des lames et accessoires d'origine ! Des accessoires non adaptés peuvent provoquer des blessures et des dysfonctionnements de l'appareil !

Des pièces qui ne sont pas d'origine peuvent provoquer des blessures et des dysfonctionnements de l'appareil !

Arrêter le moteur

1. Relâcher l'accélérateur et laisser le moteur tourner à vide.
2. Positionner le contact d'allumage sur STOP.



ATTENTION!

Risque de blessures!

Même après avoir été arrêté, le moteur continue de tourner.

Rallonger le fil de coupe

cf. figure 14

1. Laisser le moteur tourner à plein gaz et taper la tête de coupe sur le sol.
⇒ *Le fil sera automatiquement rallongé.*



La lame située au niveau de l'écran de protection raccourcit le fil coupant à la longueur autorisée.

Nettoyage de l'écran de protection

1. Arrêter le matériel.
2. Éliminer les résidus d'herbe à l'aide d'un tournevis ou d'un outil équivalent.



Nettoyer régulièrement l'écran de protection pour éviter toute surchauffe du tuyau de la tige.

MAINTENANCE ET ENTRETIEN**Programme d'entretien**

Les remarques suivantes se rapportent à des conditions d'utilisation normales. En cas de conditions particulières, comme une durée de travail particulièrement longue, les intervalles de maintenance doivent être raccourcis en conséquence.

Programme d'entretien							
	toutes les 5 hs	avant de commencer le travail	une fois par semaine	toutes les 50 hs	toutes les 100 hs	en cas de besoin	une fois par an, avant la saison de tonte
Carburateur							
Contrôler le ralenti		X					
Filtre à air							
Nettoyer		X					
Remplacer						X	
Bougie d'allumage							
Vérifier la distance entre les électrodes, la régler le cas échéant				X			
Remplacer					X	X	
Entrée d'air froid							
Nettoyer			X			X	X
Silencieux							
Nettoyer		X					
Réservoir à carburant							
Nettoyer				X			X
Filtre à carburant							
Remplacer							X
Graissage de la boîte de vitesses							
Vérifier			X				X
Outil de coupe métallique							
Vérifier		X					
Remplacer						X	

Programme d'entretien

	toutes les 5 hs	avant de commencer le travail	une fois par semaine	toutes les 50 hs	toutes les 100 hs	en cas de besoin	une fois par an, avant la saison de tonte
Éléments de commande							
(commutateur d'arrêt/démarrage, manette de gaz, blocage de mi-régime, câble de démarrage)		X					
Toutes les vis accessibles (sauf les vis de réglage)							
Resserrer	X					X	X
Machine complète							
Nettoyer		X					
Nettoyer			X			X	X

Procédez régulièrement aux travaux d'entretien. Le cas échéant, mandatez une entreprise spécialisée si vous ne pouvez pas réaliser tous les travaux vous-même. Le propriétaire de l'appareil est également responsable des :

- Dommages dus à de travaux d'entretien ou de réparation non conformes ou hors délai.
- Dommages indirects, y compris la corrosion, en cas de stockage inapproprié.

Nettoyer le filtre à air

voir Figure 17

**ATTENTION!**

Ne jamais faire fonctionner le matériel sans filtre à air. Nettoyer régulièrement le filtre à air. Changer le filtre endommagé.

1. Retirer les vis à ailettes (4), le couvercle et le filtre à air (6).
2. Nettoyer le filtre à air (6) à l'eau savonneuse. Ne pas utiliser d'essence !
3. Laisser sécher le filtre à air (6).
4. Monter le filtre à air (6) dans l'ordre inverse.

Remplacer le filtre à carburant**ATTENTION!**

Ne jamais faire fonctionner le matériel sans filtre à carburant. De graves endommagements du moteur peuvent en résulter.

1. Retirer intégralement le bouchon de réservoir.
2. Vider le carburant présent dans un récipient adapté.
3. Sortir le filtre du réservoir à l'aide d'un crochet métallique.
4. Retirer le filtre par un mouvement de rotation.
5. Remplacer le filtre.

Régler les câbles Bowden

voir Figure 9

Les câbles Bowden de votre débroussailleuse sont pré-réglés en usine. En cas de modification

importante de la position de la poignée « Bike », le câble Bowden peut être rallongé, ce qui peut causer des dysfonctionnements de la manette des gaz.

Si l'outil de coupe de la débroussailleuse ne s'arrête pas après le démarrage et le déverrouillage du blocage de mi-régime, le câble Bowden doit être ajusté à l'aide de la vis de réglage (8). Le fonctionnement correct de la manette de gaz est alors de nouveau garanti.



MISE EN GARDE!

Risque de blessure dû à l'outil de coupe en rotation!

- Ne procéder au réglage des câbles Bowden qu'après avoir coupé le moteur.
- Ne contrôler le fonctionnement qu'avec la débroussailleuse couchée par terre.

Remplacer la bougie d'allumage

voir Figure 18

1. Déposer le cache de bougie d'allumage (7).
2. Remplacer la bougie
3. Serrer la bougie d'allumage avec un couple de 12 - 15 Nm.
4. Placer le connecteur sur la bougie d'allumage.
5. Poser le cache de bougie d'allumage (7).



Distance entre les électrodes = 0,6 - 0,7 mm [0.025"].

Régler le carburateur

cf. figure 16

Le carburateur est réglé de manière optimale en usine.

Si un ajustement ultérieur s'avérait néanmoins nécessaire, utilisez les vis suivantes pour le réglage :

- Vis de butée de ralenti (1)
- Vis de réglage du mélange au ralenti (3)
- Vis de réglage du mélange à pleine puissance (2)

STOCKAGE



MISE EN GARDE!

Danger d'incendie ou d'explosion!

Ne pas entreposer le matériel à proximité de flammes à l'air libre ou de sources de chaleur.

- Avant un stockage prolongé (pendant l'hiver), vider le réservoir à carburant.
 - Ne vider le réservoir à carburant qu'à l'air libre.
 - Laisser le moteur se refroidir avant son stockage.
1. Vider le réservoir de carburant.
 2. Démarrer le moteur et le laisser tourner à vide jusqu'à ce qu'il s'arrête.
 3. Laisser le moteur refroidir.
 4. Desserrer les bougies d'allumage à l'aide d'une clé.
 5. Mettre une cuillère à café d'huile 2 cycles dans la chambre de combustion.
 6. Pour distribuer l'huile à l'intérieur du moteur, tirer lentement sur le câble de démarrage plusieurs fois de suite.
 7. Revisser la bougie d'allumage.
 8. Nettoyer soigneusement le matériel et patienter.
 9. Stocker le matériel dans un lieu froid et sec.



MISE EN GARDE!

Risque d'incendie!

Ne pas stocker une machine contenant du carburant à l'intérieur de bâtiments où des vapeurs d'essence risquent d'entrer en contact de feu ou d'étincelles!

REMISE EN SERVICE

1. Retirer les bougies d'allumage.
2. Tirer rapidement et à fond sur le câble de démarrage afin d'éliminer l'huile de la chambre de combustion.
3. Nettoyer les bougies d'allumage, vérifier l'écart des électrodes, remplacer au besoin.
4. Préparer l'utilisation du matériel.
5. Remplir le réservoir avec un mélange adapté carburant/huile (50: 1).

ELIMINATION



Ne jetez pas les appareils usagés, les piles et les accumulateurs avec les déchets domestiques !

Le carton d'emballage, l'appareil et les accessoires sont fabriqués en matériaux recyclables et doivent être éliminés en conséquence.

AIDE EN CAS DE PANNE

PROBLEME	CAUSE POSSIBLE	CORRECTION
Le moteur ne démarre pas	Erreur au démarrage	Erreur au démarrage
Le moteur démarre mais s'arrête	Position erronée de la commande sur Choke	Mettre la commande sur RUN
	Bougies encrassées, mal réglées ou incorrectes	Nettoyer/régler les bougies ou les remplacer
	Filtre à carburant encrassé	Remplacer le filtre
Le moteur démarre mais ne tourne pas à plein régime.	Position erronée de la commande sur Choke	Mettre la commande sur RUN
	Filtre à air encrassé	Nettoyer ou remplacer le filtre
Le moteur tourne par à coups	Bougies encrassées, mal réglées ou incorrectes	Nettoyer/régler les bougies ou les remplacer
Quantité excessive de fumée	Mélange de carburant incorrect	Utiliser un mélange de carburant correct



En cas de panne non décrite dans ce tableau ou impossible à résoudre seul, s'adresser au service clientèle.

DÉCLARATION DE CONFORMITÉ CE

Nous déclarons par la présente que ce produit, sous la forme mise sur le marché, répond aux dispositions des directives CE harmonisées, des normes de sécurité de l'UE et des normes spécifiques aux produits.

Produit

Débroussailleuse

Numéro de série

G2342345

Modèle

137 SB

142 SB

Puissance sonore

mesurée / garantie

142 – 108/112 dB(A)

154 – 103/112 dB(A)

Fabricant

AL-KO Geräte GmbH

Ichenhauser Str. 14

D-89359 Kötz

Directives UE

2006/42/CE

2000/14/CE

2002/88/CE

2004/108/CE

Déclaration de conformité

2000/14/CE annexe V

Fondé de pouvoir

Andreas Hedrich

Ichenhauser Str. 14

D-89359 Kötz

Normes harmonisées

EN ISO 11681-1

EN ISO 14982

EN ISO 22868

EN ISO 22867

Kötz, 27/02/2015

Wolfgang Hergeth
Directeur général

GARANTIE

Nous remédierons à tout défaut de matériel et de fabrication sur l'appareil dans le délai de prescription légal pour les réclamations concernant des vices de construction selon la méthode de notre choix, sous forme soit de réparation, soit de livraison de remplacement. Le délai de prescription est déterminé en fonction de la loi du pays dans lequel l'appareil a été acheté.

La garantie que nous accordons ne s'applique que- La garantie expire dans les cas suivants :
dans les cas suivants :

- Tentatives de réparation sur l'appareil
- Modifications techniques de l'appareil
- Manipulation conforme de l'appareil
- Utilisation non conforme (p. ex. utilisation dans un contexte professionnel ou public)
- Respect des instructions d'utilisation
- Utilisation de pièces de remplacement d'origine

Sont exclus de la garantie :

- Les dommages sur la peinture dus à une usure normale
- Les pièces d'usure signalées sur la carte de commande de pièces de remplacement par un encadrement : [xxx xxx (x)]
- Moteurs à combustion – Les conditions de garantie propres au fabricant de moteurs s'appliquent

La durée de garantie commence à la date d'achat du premier propriétaire. C'est la date apposée sur la facture originale qui fait foi. En cas de dommage couvert par la garantie, veuillez présenter cette déclaration de garantie et votre preuve d'achat à votre revendeur ou le service après-vente le plus proche. Cet accord de garantie n'affecte pas les droits de réclamation pour vices de l'acheteur envers le vendeur.

TRADUCCIÓN DEL MANUAL DE INSTRUCCIONES ORIGINAL

Índice

Respecto a este manual.....	61
Descripción del producto.....	61
Advertencias de seguridad.....	62
Montaje.....	64
De combustible y líquido los niveles.....	65
Puesta en servicio.....	66
Operación y manejo.....	67
Mantenimiento y cuidados.....	69
Almacenamiento.....	71
Reanudación del servicio.....	71
Eliminación como desecho.....	71
Ayuda en caso de avería.....	72
Declaración de conformidad CE.....	72
GARANTIA.....	73

RESPECTO A ESTE MANUAL

- Lea esta documentación antes de proceder a la puesta en servicio. Es condición indispensable para trabajar en condiciones de seguridad y para un manejo óptimo.
- Respete las indicaciones de seguridad y advertencias que constan tanto en la documentación como en el equipo.
- La presente documentación es un componente más del producto descrito y, por consiguiente, en caso de ser vendido o cedido también deberá entregarse la documentación.

Leyenda



¡ATENCIÓN!

Respetar al pie de la letra estas advertencias para evitar lesiones y/o daños materiales.



Advertencias especiales para una mejor comprensión y manejo.

DESCRIPCIÓN DEL PRODUCTO

Este documento describe una hoz de mano con un motor de gasolina.

Los símbolos del equipo

	¡Atención! Tenga especial cuidado al manejar.
	Lea las instrucciones antes de la puesta!
	Llevar gafas protectoras, casco de seguridad y protección para los oídos.
	Usar guantes de protección.
	Usar calzado de seguridad.
	Mantener el cuerpo y la ropa alejados del dispositivo de corte.
	Peligro debido a objetos que despedidos por el aire!
	La distancia entre el aparato y otras personas debe ser de al menos 15 m.

Vista general de las piezas

ver Figura 1

1	Cuchilla de corte
2	Cambio
3	Cubierta de protección
4	Manillar tipo bicicleta
5	Acelerador
6	Interruptor "encender/apagar motor"
7	Bloqueo de acelerador
8	Correa de transporte
9	Cubierta del filtro de aire
10	Depósito de gasolina
11	Válvula de descompresión
12	Cebador (arranque en frío)
13	Palanca "Choke / Run"

Dispositivos de seguridad y de protección

Parada de emergencia

En caso de emergencia conmutar el interruptor de encendido a "STOP".

Cubierta protectora contra impactos de piedra

Protege al usuario de objetos despedidos por el aire. La cuchilla integrada secciona el hilo de corte a la longitud permitida.



¡ATENCIÓN!

¡Peligro de lesiones!

No se deben desactivar los dispositivos de seguridad y de protección.

Uso acorde a los fines establecidos

Este aparato está previsto para segar y podar un piso de césped en el sector privado. Toda otra utilización distinta a éste se considera no conforme a lo previsto.

Aplicaciones no previstas



¡ATENCIÓN!

El aparato no debe utilizarse en la industria.

ADVERTENCIAS DE SEGURIDAD

- ¡Utilice el aparato sólo si está en perfecto estado técnico!
- Los dispositivos de seguridad y protección no deben inhabilitarse
- No está permitido hacer funcionar el aparato con otras herramientas de corte o aparatos adosados.
- Llevar ropa de trabajo adecuada:
 - Pantalones largos, calzado firme, guantes.
 - Casco de seguridad, gafas protectoras, protección para los oídos.
- Durante el trabajo prestar atención a estar bien afianzado.
- No usar el aparato bajo la influencia de alcohol, drogas o medicamentos.
- Manejar el aparato siempre con ambas manos.
- Mantener las empuñaduras secas y limpias.
- Mantener el cuerpo y la ropa alejados del dispositivo de corte.
- Las terceras personas han de mantenerse lejos de la zona de riesgo
- Los cuerpos extraños han de retirarse de la zona de trabajo
- Mantener cubierta de protección, cabezal portahilo y motor siempre libres de restos de hierba.
- Al abandonar el aparato:
 - Desconecte el motor
 - Espere hasta que se pare el mecanismo de corte
- No deje el aparato desatendido.
- El aparato no debe utilizarse por niños u otras personas no familiarizadas con las instrucciones de servicio
- Preste atención que los tornillos, tuercas y pernos estén firmemente asentados en el aparato.
- Inserte el protector de la hoja no es siempre antes de transportar la unidad o el cuchillo o tienda.

DATOS TÉCNICOS

142

Tipo de motor	2 fases de trabajo
Cilindrada	40,7 cm ³
Potencia	1,9 kW
Peso en marcha sin gasolina	8,3 kg
Cantidad de combustible	0,7 l
Encendido	electrónico
Bujía	Bosch (WSR 67) Champion (RCS-6Y)
Accionamiento	acoplamiento de centrifugación
Manillar	tipo bicicleta

Nivel de potencia acústica	105 dB(A)
Nivel de intensidad acústica	92 dB(A)
Vibración	4,9 m/s ² K = 2,1m/s ²
Ancho de corte de hoja	25 cm
Velocidad máx. del motor	11200 rpm
Velocidad máx. del motor en vacío	2700 ± 200 rpm

154

Tipo de motor	2 fases de trabajo
Cilindrada	54,2cm ³
Potencia	2,3 kW
Peso en marcha sin gasolina	8,3 kg
Cantidad de combustible	0,7 l
Encendido	electrónico
Bujía	Bosch (WSR 67) Champion (RCS-6Y)
Accionamiento	acoplamiento de centrifugación
Manillar	tipo bicicleta

Nivel de potencia acústica	103 dB(A)
Nivel de intensidad acústica	92 dB(A)
Vibración	4,9 m/s ² K = 2,1m/s ²
Ancho de corte de hoja	25 cm
Velocidad máx. del motor	11200 rpm
Velocidad máx. del motor en vacío	2700 ± 200 rpm

MONTAJE



¡ATENCIÓN!

El aparato no debe funcionar hasta que se haya montado por completo.

Instalación del manillar tipo bicicleta

ver Figura 2



Con el manillar tipo bicicleta, la desbrozadora debe conducirse siempre a la derecha del cuerpo.

Se habrá conseguido la perfecta distribución A>B cuando el punto central de la máquina coincida con el del cuerpo del usuario.

- 1 Extraiga el tornillo de mariposa
- 2 Retire la semiconcha superior del soporte del manillar
- 3 Coloque y ajuste el manillar tipo bicicleta en la semiconcha inferior
- 4 Coloque encima la semiconcha superior
- 5 Enrosque y apriete el tornillo de mariposa

Montar la cubierta de protección

ver Figura 3

- 1 Colocar la desbrozadora de forma que el eje de trabajo esté orientado hacia abajo.
- 2 Levantar el tubo del eje y desplazar la protección (1) de la parte inferior del tubo del eje a lo largo hasta alcanzar la posición correcta (al tope en el engranaje angular).
- 3 Colocar el tubo del eje con la protección.
- 4 Atornillar primero la pieza de fijación (2) con un tornillo 5 x 20 mm por el orificio (a) en la protección.
- 5 Atornillar ligeramente el segundo tornillo 5 x 20 mm por el orificio (b).



La pieza de fijación (2) tiene dentro al lado del orificio (a) una elevación. Por lo que es posible atornillar el primer tornillo por el orificio (a) directamente al bloque sin que la unión quede inclinada.

ver Figura 4

- 1 Colocar la desbrozadora de forma que el eje de trabajo esté orientado hacia arriba.
- 2 Atornillar la protección y la pieza de fijación con los 2 tornillos 5 x 35 mm a través de los orificios en la chapa de soporte del engranaje angular. Eventualmente, corregir previamente la posición de la protección. Los orificios deben estar colocados uno encima del otro con precisión.
- 3 Apretar el tornillo en el orificio (b) definitivamente.

Montaje de la cuchilla de corte

ver Figura 5

- 1 Colocar la desbrozadora de forma que el eje de trabajo esté orientado hacia arriba.
- 2 Colocar la hoja de corte (5) sobre la pieza de presión (1).



Para centrar la hoja de corte, el rebajo de la pieza de presión debe estar justo en el orificio de la hoja de corte.

- 3 Montar la arandela de presión (2).
- 4 Colocar el plato giratorio (3) y apretar la tuerca de seguridad (4) sobre el eje.



Atención - rosca a la izquierda - ¡apretar en el sentido contrario de las agujas del reloj!

¡Observar que todas las piezas estén centradas!

- 5 Bloquear el eje con espiga auxiliar (6) y apretar la tuerca (4)



¡ATENCIÓN!

En caso de que la tuerca de seguridad (4) se haya aflojado de tanto apretarla y soltarla, habrá que sustituirla.

Controlar el asiento fijo y centrado de la hoja de corte.

Montar el cabezal de hilo

ver Figura 8



¡ATENCIÓN!

Riesgo de lesiones

No utilizar nunca el cabezal de hilo sin estar colocada la moldura de protección y montada la cuchilla de corte de hilo.

1. Bloquear el árbol de accionamiento (1) con espiga auxiliar.
2. Colocar la pieza de presión (2).
3. Colocar el protector antienrollado (3) con el lado marcado señalando hacia el engranaje.
4. Abrir a mano el cabezal de hilo (rosca a la izquierda).
5. Acoplar y atornillar la moldura de protección (4) con cuchilla de corte de hilo premontada sobre el protector.
6. Retirar la espiga auxiliar.

Ajuste de la correa para hombro

1. Primero coloque la correa encima del hombro izquierdo.
2. Sujete el gancho de cierre en el ojal.
3. Compruebe el largo de la correa para hombro con algunos movimientos giratorios sin poner en marcha el motor.
 - El cabezal cortador de hilo o la cuchilla de corte deben estar paralelas al suelo.



¡ATENCIÓN!

Durante el trabajo utilizar siempre la correa para hombro. Enganchar la correa recién después que arranque el motor, estando éste en ralentí.



Colocación de la correa de transporte doble véase la fig. 20 hasta la fig. 29

Equilibrar la desbrozadora

Véase fig. 12

- Enganchar el gancho de la correa de transporte en el agujero de fijación del tubo del eje.
- Equilibrar la desbrozadora de manera que la cuchilla de corte cuelgue unos 10 cm sobre el suelo sin sujetar la desbrozadora con las manos.
- En caso necesario, sujetar el gancho en otro lugar para equilibrar la desbrozadora.

DE COMBUSTIBLE Y LÍQUIDO LOS NIVELES

Seguridad



¡ADVERTENCIA!

Peligro de incendio. La mezcla de combustible es altamente inflamable.

- Guarde la mezcla de combustible únicamente en recipientes previstos para ello
- Llene el depósito solamente al aire libre.
- No fume mientras llena el depósito.
- No abra el tapón del depósito de combustible mientras el motor está funcionando o caliente
- Sustituya el depósito o el tapón si presentan daños.
- Asegúrese de cerrar bien la tapa del depósito.
- Si la mezcla de combustible se derrama:
 - No arranque el motor.
 - Evite intentos de encendido.
 - Limpie el aparato.



¡ADVERTENCIA!

Peligro de intoxicación Nunca ponga en funcionamiento el motor en espacios cerrados.

Fabricar la mezcla de combustible

En caso de utilizar una proporción de mezcla 1:50, recomendamos un aceite de 2 ciclos especial de alta calidad.

Para marcas de aceite de 2 ciclos, recomendamos una proporción de mezcla de 1:25

Tablas de proporciones de mezcla de combustible

Procedimiento de mezclado	Gasolina	Aceite de mezcla
25 partes de gasolina:	1 l	40 ml
1 parte de aceite de mezcla	3 l	120 ml
Aceite de 2 ciclos	5 l	200 ml

Procedimiento de mezclado	Gasolina	Aceite de mezcla
50 partes de gasolina:	1 l	20 ml
1 parte de aceite de mezcla	3 l	60 ml
Aceite de 2 ciclos	5 l	100 ml

Echar la gasolina y el aceite correspondiente según los datos de la tabla en un recipiente adecuado y mezclar bien.

Llenar con la mezcla de combustible

ver Figura 1

- Siempre llene el depósito con el motor apagado.
- Debe limpiar bien la zona por donde se echa el combustible.
- Coloque la desbrozadora de forma que el tapón (10) quede hacia arriba.
- Desenrosque el tapón (10) y llene con la mezcla de combustible hasta el borde inferior de la boquilla.
- Utilice un embudo de polvo para evitar que entren impurezas en el depósito.
- Vuelva a enroscar el tapón del depósito (10) hasta que quede bien cerrado después de repostar.

PUESTA EN SERVICIO



¡ATENCIÓN!

Realice una inspección visual, antes de la puesta en funcionamiento.

- El aparato no se puede usar con un mecanismo de corte o piezas de fijación sueltos, defectuosos o desgastados.
- Usar la desbrozadora siempre con la cubierta protectora.
- Corte antes de su uso por los daños o grietas, cámbielo si está dañado o desgastado partes con piezas de repuesto originales.

Arranque del motor



¡ADVERTENCIA!

El motor no debe funcionar nunca en lugares cerrados. ¡Riesgo de intoxicación!

- Acortar el hilo de corte a 13 cm antes de hacer arrancar el motor, a fin de recargar este último.
- Tener en cuenta las disposiciones específicas del país de las horas de servicio

Niveles del cebador (ajuste del estrangulador):

ver Figura 6

CHOKE	RUN

Arranque en frío



¡ATENCIÓN!

¡El riesgo de reculada!

Tirar del cordón de arranque siempre derecho. No dejarlo enrollar abruptamente.

ver Figura 7

1. Coloque el interruptor de inicio/parada (2) en la posición "Start".
2. Suelte el acelerador. Encaje el acelerador en la posición de medio gas.

ver Figura 10

3. Ajuste el estrangulador (7) en la posición "CHOKE".
4. Pulse varias veces el cebador (8) hasta que se pueda ver combustible en el balón de plástico.
5. Pulse siempre la válvula de descompresión (6) antes de tirar del cordón de arranque. La válvula de descompresión (6) vuelve por sí sola a su posición normal.

véase fig. 11



¡ATENCIÓN!

Coloque la desbrozadora en el suelo en posición horizontal y libre de obstáculos. Preste atención a que la herramienta de corte no toque ningún objeto ni tampoco el suelo.

Al arrancar no se apoye o arrodille sobre el tubo del eje, ya que el eje o el tubo podrían sufrir daños. Adopte una posición segura y sujete la máquina firmemente con la mano izquierda por la brida de la carcasa.

6. Tire del cordón de arranque (1) 3 o 4 veces en línea recta hasta que el motor se oiga o encienda brevemente.
7. Ajuste el estrangulador (7) en "RUN".
8. Tire del cordón de arranque hasta que el motor arranque.
9. Si el motor no arranca, repita los pasos 1 a 8.

Arranque en caliente

1. Coloque el interruptor de inicio/parada en "Start".
2. Ajuste la palanca del estrangulador en "RUN".

3. Pulse siempre la válvula de descompresión antes de tirar del cordón de arranque. (Después de tirar del cordón de arranque, la válvula de descompresión vuelve por sí sola a su posición normal).
4. Tire rápidamente del cordón de arranque 6 veces como máximo. El motor arranca. Mantenga pulsado a fondo el acelerador hasta que el motor marche a un ritmo tranquilo.

El motor no arranca

1. Ajuste la palanca del estrangulador en la posición "RUN".
2. Tire 5 veces del cordón de arranque.

El motor sigue sin arrancar

1. Espere 5 minutos y, a continuación, vuelva a intentarlo presionando a fondo el acelerador.

OPERACIÓN Y MANEJO

Hacer funcionar el motor siempre en el régimen superior de revoluciones durante las operaciones de podado y corte.

Advertencias de seguridad



¡ATENCIÓN!

Respete las indicaciones de seguridad y advertencias que constan tanto en la documentación como en el equipo.



¡ATENCIÓN!

Cuando se trabaja mucho rato, debido a las vibraciones, pueden producirse anomalías en los vasos sanguíneos o en el sistema nervioso en dedos, manos o muñecas. Es posible que se duerman partes del cuerpo o que aparezcan la sensación de punzadas, dolores o modificaciones en la piel. ¡Si aparecen estos síntomas, sométase a un examen médico!

- Nunca mantener el cabezal portahilo por encima de la altura de la rodilla cuando el aparato esté funcionando.
- Nunca trabajar en una ladera lisa y resbalosa.
- En trabajos de segado en pendiente pararse más abajo del dispositivo de corte.
- Nunca utilice el aparato cerca de gases o líquidos fácilmente inflamables. ¡Peligro de explosión y/o de incendio!

- Al producirse contacto con un cuerpo extraño:
 - Apagar el motor.
 - Revisar si el aparato sufrió daños.
- Las personas no familiarizadas con la desbrozadora deben ejercitarse primero con el motor apagado.

Evitar rebotes



¡ATENCIÓN!

¡Peligro de lesiones por contragolpe no controlado!

No emplear la cuchilla de corte en las proximidades de obstáculos fijos.

La vegetación espesa, árboles jóvenes y arbustos o matorrales pueden bloquear la hoja de corte y evitar que se mueva.

- Evitar los bloqueos comprobando antes en qué dirección crecen los matorrales y cortando en sentido opuesto a ella.
- Si la hoja de corte queda enredada:
 - Detener de inmediato el motor.
 - Sustener el aparato en la misma altura para que la hoja de corte no salte ni se parta.
 - Apartar de un empujón el arbusto.

Podar

1. Revisar el terreno y determinar la altura de corte deseada.
2. Llevar y mantener el cabezal portahilo a la altura deseada.
3. Girar el aparato de un lado a otro, realizando movimientos de guadaña.
4. Mantener el cabezal portahilo siempre paralelo al suelo.

Podado bajo

1. Llevar el aparato con una leve inclinación hacia delante, de modo que se mueva ligeramente por encima del suelo.
2. Podar siempre del cuerpo hacia afuera.

Podar en vallados y cimientos



¡ATENCIÓN!

¡Peligro de lesiones por contragolpe no controlado!

No emplear la cuchilla de corte en las proximidades de obstáculos fijos.

1. Guiar el aparato lentamente y con cuidado, sin dejar que el hilo rebote en obstáculos.

Podar alrededor de troncos de árboles

1. Conducir el aparato lentamente y con cuidado alrededor de los troncos, de manera que el hilo de corte no toque la corteza de árbol.
2. Segar de izquierda a derecha alrededor de troncos de árboles.
3. Coger césped y malezas con la punta del hilo e inclinar el cabezal portahilo ligeramente hacia adelante.



El podado junto a muros de piedra, cimientos y árboles lleva a un mayor desgaste del hilo.

Segar

Segar con el cabezal de hilo

1. Inclinar el cabezal hacia la derecha, en ángulo de 30 grados.
2. Llevar la empuñadura a la posición deseada.



¡ATENCIÓN!

Peligro de lesiones/daños materiales debido a cuerpos extraños despedidos por el aire!

Retirer les corps étrangers de la zone de travail.

Segar con la cuchilla de corte

Véase fig. 13

Al segar con la cuchilla de corte, ésta se lleva de un lado a otro con un movimiento horizontal en forma de arco.

También debe prestarse atención a las siguientes indicaciones antes de emplear la cuchilla de corte:

- Use la correa de transporte.
- Compruebe el correcto montaje de la cuchilla de corte.
- Utilice ropa de protección y protección para los ojos.
- No emplee hojas de corte de maleza para cortar arbustos o árboles jóvenes.



¡ATENCIÓN!

Únicamente utilice cuchillas de corte y accesorios originales. El uso de accesorios incorrectos puede causar lesiones y fallos de funcionamiento en el aparato.

El uso de piezas no originales puede causar lesiones y fallos de funcionamiento en el aparato.

Apagar el motor

1. Soltar la palanca del acelerador y dejar funcionar el motor en ralentí.
2. Conmutar el interruptor de encendido a "STOP".



¡ATENCIÓN!

¡Peligro de lesiones!

El motor continúa con marcha inercial después de apagado.

Alargar el hilo de corte

Véase fig. 14

1. Haga funcionar el motor con el acelerador a fondo y golpee ligeramente el cabezal de hilo contra el suelo.
 - ⇒ *El hilo se alarga automáticamente.*



La cuchilla en la cubierta protectora corta el hilo a la longitud permitida.

Limpieza de la cubierta protectora

1. Apagar el aparato.
2. Quitar con cuidado los restos de césped con la ayuda de un destornillador o algo similar.



Limpiar regularmente la cubierta protectora, a fin de evitar un sobrecalentamiento de la barra de mango.

MANTENIMIENTO Y CUIDADOS

Plan de mantenimiento

Las indicaciones que figuran a continuación se refieren a las condiciones de funcionamiento normales. En condiciones especiales, como períodos de trabajo largos y diarios, los intervalos para realizar el mantenimiento indicados aquí se deben reducir como corresponda.

Plan de mantenimiento							
	una vez por cada 5 horas de trabajo	antes de empezar a trabajar	semanalmente	cada 50 h de funcionamiento	cada 100 h de funcionamiento	cuando sea necesario	antes de la época de siega, anualmente
Carburador							
Comprobar en vacío		X					
Filtro de aire							
Limpiar		X					
Sustituir						X	
Bujía							
Comprobar distancia entre electrodos, reajustar en caso necesario				X			
Sustituir					X	X	
Entrada de aire frío							
Limpiar			X			X	X
Silenciador							
Comprobar estado visualmente		X					
Depósito de combustible							
Limpiar				X			X
Filtro de combustible							
Sustituir							X
Lubricación del engranaje							
Comprobar			X				X
Herramienta de corte metálica							
Comprobar		X					
Sustituir						X	
Elementos de mando							

Plan de mantenimiento

	una vez por cada 5 horas de trabajo	antes de empezar a trabajar	sem-anualmente	cada 50 h de funcionamiento	cada 100 h de funcionamiento	cuando sea necesario	antes de la época de siega, anualmente
(interruptor de inicio/parada, acelerador, bloqueo de medio gas, cordón de arranque)		X					
Todos los tornillos a la vista (excepto los tornillos de ajuste)							
Apretar	X					X	X
Máquina en general							
Comprobar estado visualmente		X					
Limpiar			X			X	X

Realice los trabajos de mantenimiento periódicamente. Lleve el aparato a un taller especializado si no puede llevar a cabo todos los trabajos personalmente. El propietario del aparato también es responsable de:

- Los desperfectos causados por trabajos de mantenimiento y reparación no realizados por un experto o a su debido tiempo
- Los daños indirectos, incluida la corrosión, derivados de no haber guardado el aparato adecuadamente

Limpieza del filtro de aire

véase fig. 17

**¡ATENCIÓN!**

Nunca usar el aparato sin filtro de aire. Limpiar regularmente el filtro de aire. Reemplazar un filtro dañado.

1. Desenrosque el tornillo de mariposa (4), retire la tapa (5) y extraiga el filtro de aire (6).
2. Limpie el filtro de aire (6) con agua y jabón. No use gasolina.
3. Deje secar el filtro de aire (6).
4. Monte el filtro de aire (6) siguiendo el orden inverso.

Sustitución del filtro de combustible

**¡ATENCIÓN!**

Nunca usar el aparato sin filtro de combustible. Ello puede provocar daños en el motor.

1. Extraiga completamente la tapa del depósito.
2. Vacíe el combustible existente en un recipiente adecuado.
3. Extraiga el filtro del depósito con la ayuda de un gancho de alambre.
4. Haga un movimiento giratorio para sacar el filtro.
5. Sustituya el filtro.

Ajustar los cables Bowden

ver Figura 9

Los cables Bowden de su desbrozadora vienen preajustados de fábrica. Si la posición del manillar tipo bicicleta sufre un cambio significativo, se puede producir un alargamiento del cable Bowden y, en consecuencia, un fallo de funcionamiento del acelerador.

Si la herramienta de corte de la desbrozadora no se detiene después de arrancar y soltar el bloqueo de medio gas, se deberá reajustar el cable de Bowden con el tornillo de ajuste (8). A conti-

nuación, se deberá garantizar el funcionamiento correcto del acelerador.



¡PRECAUCIÓN!

Peligro de sufrir lesiones con las herramientas decorte giratorias!

- Ajustar los cables Bowden únicamente con el motor apagado.
- Comprobar el funcionamiento con la segadora en horizontal.

Cambio de bujía

véase fig. 18

1. Retire el revestimiento de la bujía (7)
2. Sustituya la bujía
3. Apriete la bujía con un par de apriete de 12-15 Nm.
4. Conecte el enchufe a la bujía.
5. Coloque el revestimiento de la bujía (7)



Distancia entre electrodos = 0,6 - 0,7 mm [0.025"] .

Ajuste del carburador

Véase fig. 16

El carburador viene óptimamente ajustado de fábrica.

No obstante, si fuera necesario corregir el ajuste del carburador, utilice los siguientes tornillos:

- Tornillo tope en vacío (1)
- Tornillo de ajuste de mezcla en vacío (3)
- Tornillo de ajuste de mezcla en plena carga (2)

ALMACENAMIENTO



¡PRECAUCIÓN!

¡Peligro de incendio o explosión!

No almacenar el aparato ante llamas o fuentes de calor desprotegidas.

- Antes de almacenar durante un largo período (durante el invierno), vacíe el depósito de gasolina.
 - Vacíe el depósito de gasolina sólo al aire libre.
 - Antes de proceder al almacenamiento, deje que el motor se enfríe.
1. Vaciar el depósito de combustible.
 2. Hacer arrancar el motor y dejarlo funcionando en ralentí hasta que se detenga.
 3. Dejar enfriar el motor.

4. Retirar la bujía con una llave para bujías.
5. Verter una cucharadita de aceite de dos tiempos en la cámara de combustión.
6. Tirar lentamente del cordón de arranque varias veces para distribuir el aceite en el interior del motor.
7. Vuelva a colocar la bujía.
8. Limpiar a fondo el aparato y esperar.
9. Guardar el aparato en un lugar fresco y seco.



¡PRECAUCIÓN!

¡Peligro de incendio!

¡No guardar la máquina con depósito en edificios en los que los vapores de gasolina puedan entrar en contacto con llamas abiertas o con chipas!

REANUDACIÓN DEL SERVICIO

1. Retirar la bujía.
2. Tirar completa y velozmente del cordón de arranque para eliminar el resto de aceite de la cámara de combustión.
3. Limpiar la bujía, revisar la distancia entre los electrodos y reemplazarla en caso necesario.
4. Preparar el aparato para su uso.
5. Llenar el depósito con la mezcla combustible correcta (50:1).

ELIMINACIÓN COMO DESECHO



No elimine los aparatos, pilas o baterías usados con los residuos domésticos.

El embalaje, el aparato y los accesorios están fabricados con materiales reciclables y deben eliminarse del modo adecuado.

AYUDA EN CASO DE AVERÍA

PROBLEMA	POSIBLE CAUSA	CORRECCIÓN
El motor no arranca	Transcurso erróneo del arranque	Tener en cuenta el manual de instrucciones
El motor arranca pero no continúa funcionando	Posición errónea de la palanca en el Choke	Colocar la palanca en RUN
	Bujía sucia, mal ajustada o equivocada.	Limpiar/ajustar la bujía reemplazar
	Filtro de combustible sucio	Cambiar el filtro
El motor arranca pero no funciona a plena potencia.	Posición errónea de la palanca en el Choke	Colocar la palanca en RUN
	Filtro de aire sucio	Limpiar o cambiar el filtro
El motor marcha bruscamente	Bujía sucia, mal ajustada o equivocada.	Limpiar/ajustar la bujía reemplazar
Demasiado humo	Mezcla combustible inadecuada	Emplear la mezcla combustible correcta



En caso de fallos no mencionados en esta tabla o que no pueda subsanarlos Ud. mismo, sírvase dirigirse a nuestro respectivo servicio de atención al cliente.

DECLARACIÓN DE CONFORMIDAD CE

Por la presente, declaramos que este producto, en la versión que hemos comercializado, cumple los requisitos de las directivas europeas armonizadas, los estándares europeos de seguridad y los estándares específicos del producto.

Producto

Desbrozadora

Número de serie

G2342345

Modelo

137 SB

142 SB

Nivel de potencia acústica

medido / garantizado

142 – 108/112 dB(A)

154 – 103/112 dB(A)

Fabricante

AL-KO Geräte GmbH

Ichenhauser Str. 14

89359 Kötz (Alemania)

Directivas UE

2006/42/CE

2000/14/CE

2002/88/CE

2004/108/CE

Declaración de conformidad

2000 /14 / CE, anexo V

Apoderado

Andreas Hedrich

Ichenhauser Str. 14

89359 Kötz (Alemania)

Normas armonizadas

EN ISO 11681-1

EN ISO 14982

EN ISO 22868

EN ISO 22867

Kötz, 27-02-2015

Wolfgang Hergeth

Director General

GARANTIA

Nosotros solucionamos los posibles fallos del material o de fabricacion durante el plazo legal de prescripcion de derechos por deficiencias segun nuestro criterio mediante reparacion o entrega supletoria. El plazo de prescripcion se determinara con arreglo a la legislacion del pals en el que se haya adquirido el aparato.

Nuestra declaracion de garantlaes valida unica- La garantia se extingue cuando:
mente en caso de:

- uso correcto del aparato
- observancia de las instrucciones de uso
- utilizacion de piezas de repuesto originales
- se realizan intentos de reparacion en el aparato
- se realizan modificaciones tecnicas en el aparato
- en caso de utilizacion no conforme a la finalidad prevista

Quedan excluidos de la garantia:

- los danos de lacado derivados del desgaste normal
- las piezas de desgaste que en la ficha de piezas de repuesto estan identificadas con el marco [xxx xxx (x)]
- motores de combustion (para estos seran de aplicacion las regulaciones de garantia propias del fabricante de motor en cuestion)

El periodo de garantia comienza en la compra por el primer usuario final. Lo decisivo es la fecha en el recibo. En caso de proceder la garantia, rogamos se dirija con la presente declaracion de garantia y el comprobante de compra a su vendedor o al servicio autorizado de postventa mas cercano. Los derechos legales por deficiencias del comprador frente al vendedor no se ven afectados por esta declaracion de garantia.

TRADUÇÃO DO MANUAL DO USUÁRIO ORIGINAL

Índice

Sobre este manual.....	74
Descrição do produto.....	74
Indicações de segurança.....	75
Montagem.....	77
Os níveis de combustível e fluido.....	78
Comissionamento.....	79
Operação.....	80
Manutenção e conservação.....	82
Armazenamento.....	84
Recolocação em serviço.....	84
Eliminação.....	84
Ajuda para detectar e eliminar avarias.....	86
Declaração de conformidade CE.....	86
GARANTIA.....	87

SOBRE ESTE MANUAL

- Ler atentamente a presente documentação antes da colocação em funcionamento. Esta é uma pré-condição para um trabalho seguro e um manuseamento sem problemas.
- Respeitar as indicações de segurança e de advertência existentes na presente documentação e no produto.
- Esta documentação é parte integrante e permanente do produto descrito, devendo, no acto de venda, ser entregue ao comprador.

Explicação dos símbolos



ATENÇÃO!

O cumprimento escrupuloso destas indicações de advertência pode evitar danos pessoais e/ou materiais.



Indicações especiais para facilitar a compreensão e o manuseamento.

DESCRIÇÃO DO PRODUTO

Esta documentação descreve uma foice de mão com um motor a gasolina.

Símbolos no equipamento

	Atenção! Tome especial cuidado ao manusear.
	Leia antes de colocar instruções!
	Usar óculos de proteção, capacete e protetor auditivo.
	Usar luvas.
	Usar sapatos de segurança.
	Manter o corpo e as roupas distante do mecanismo de corte.
	Perigo devido a objetos ejetados do aparelho!
	Deve-se manter uma distância de pelo menos 15 m entre o aparelho e terceiros.

Resumo do produto

veja a Figura 1

1	Lâmina de corte
2	Engrenagem
3	Placa de proteção
4	Punho "Bike"
5	Alavanca do acelerador
6	Interruptor "motor desligado/ligado"
7	Bloqueio da alavanca do acelerador
8	Cinto de apoio
9	Cobertura do filtro de ar
10	Depósito de gasolina
11	Válvula de descompressão
12	Iniciador (arranque a frio)
13	Alavanca "Choke / Run"

Dispositivos de segurança e de protecção

Parada de emergência

Em caso de emergência, colocar a chave de ignição em "STOP" (parar).

Escudo protetor contra batidas de pedras

Protege o usuário contra objetos ejetados pela máquina. A faca integrada corta o fio de ceifa no comprimento permitido.



ATENÇÃO!

Perigo de danos pessoais!

Não é permitido inutilizar os dispositivos de segurança e de protecção.

Utilização adequada

Este aparelho é destinado a aparar e ceifar gramados em âmbito privado. Um outro uso, que vai além desta aplicação, é declarado inapropriado.

Possível utilização incorrecta



ATENÇÃO!

Não é permitida a utilização comercial do aparelho.

INDICAÇÕES DE SEGURANÇA

- Só usar o aparelho num estado técnico perfeito
- Não desativar dispositivos de segurança e de protecção
- O aparelho não deve ser operado com outros mecanismos de corte ou aparelhos adicionais.
- Usar roupas de trabalho apropriadas:
 - Calça comprida, sapatos seguros, luvas.
 - Capacete, óculos de protecção, protetor auditivo.
- Ao trabalhar, cuidar para ter uma posição segura.
- Não operar o aparelho quando estiver sob influência de álcool, drogas ou medicamentos.
- Operar o aparelho sempre com ambas as mãos.
- Manter os manípulos secos e limpos.
- Manter o corpo e as roupas distante do mecanismo de ceifa.
- Manter outras pessoas longe da zona de perigo
- Remover corpos estranhos da zona de trabalho
- Manter o escudo de protecção, o carretel com fio de nylon e o motor sempre livres de resíduos de ceifa.
- Ao deixar o aparelho:
 - desligar o motor
 - aguardar até que a unidade de corte pare
- Não deixar o aparelho sem supervisão.
- Não é permitida a utilização do aparelho por crianças ou pessoas que não estejam familiarizadas com o manual de instruções
- Antes do uso, verificar se todos os parafusos, porcas e pinos estão firmes no aparelho.
- Sempre colocar a protecção da faca antes de transportar ou armazenar o aparelho ou a faca.

ESPECIFICAÇÕES TÉCNICAS

142

Modelo do motor	2 tempos
Cilindrada	40,7 cm ³
Potência	1,9 kW
Peso operacional sem gasolina	8,3 kg
Quantidade de combustível	0,7 l
Ignição	eletrónica
Vela de ignição	Bosch (WSR 67) Champion (RCS-6Y)
Accionamento	Embraiagem centrífuga
Punho	Punho "Bike"

154

Modelo do motor	2 tempos
Cilindrada	54,2cm ³
Potência	2,3 kW
Peso operacional sem gasolina	8,3 kg
Quantidade de combustível	0,7 l
Ignição	eletrónica
Vela de ignição	Bosch (WSR 67) Champion (RCS-6Y)
Accionamento	Embraiagem centrífuga
Punho	Punho "Bike"

Nível de potência acústica	105 dB(A)
Nível de pressão acústica	92 dB(A)
Vibração	4,9 m/s ² K = 2,1m/s ²
Largura de corte da lâmina	25 cm
Rotações máx. do motor	11200 rpm
Rotações de ralenti do motor	2700 ± 200 rpm

Nível de potência acústica	103 dB(A)
Nível de pressão acústica	92 dB(A)
Vibração	4,9 m/s ² K = 2,1m/s ²
Largura de corte da lâmina	25 cm
Rotações máx. do motor	11200 rpm
Rotações de ralenti do motor	2700 ± 200 rpm

MONTAGEM



ATENÇÃO!

O aparelho só pode ser operado após conclusão da montagem.

Montagem do punho "Bike"

veja a Figura 2



Conduzir sempre a ceifeira motorizada pelo lado direito do corpo quando o punho "Bike" estiver montado.

A divisão ideal $A > B$ é alcançada sempre que o centro da ferramenta de trabalho coincidir com o centro do corpo.

- 1 Desapertar o parafuso de orelhas
- 2 Retirar a meia-concha superior do suporte do punho
- 3 Inserir o punho "Bike" na meia-concha inferior e alinhá-lo
- 4 Colocar a meia-concha superior
- 5 Aparafusar o parafuso de orelhas e apertá-lo

Montagem da cobertura de proteção

veja a Figura 3

- 1 Colocar a ceifeira motorizada de forma a que o veio de trabalho aponte para baixo.
- 2 Levantar o tubo da haste e empurrar a proteção (1) no lado inferior do tubo da haste para a posição correta (até ao batente na transmissão angular).
- 3 Pousar o tubo da haste com a proteção.
- 4 Aparafusar primeiro a peça de fixação (2) à proteção com um parafuso de 5 x 20 mm através do orifício (a).
- 5 Aparafusar apenas ligeiramente o segundo parafuso de 5 x 20 mm através do orifício (b).



A peça de fixação (2) apresenta uma elevação interna junto ao orifício (a). Por isso, o primeiro parafuso pode ser apertado através do orifício (a) logo no bloco sem que a união fique inclinada.

veja a Figura 4

- 1 Colocar a ceifeira motorizada de forma a que o veio de trabalho aponte para cima.
- 2 Com os 2 parafusos de 5 x 35 mm aparafusar a proteção e o elemento de fixação através dos orifícios à chapa de retenção da transmissão angular. Se necessário, corrigir previamente a posição da proteção. Os orifícios devem assentar, de forma exata, uns sobre os outros.
- 3 Apertar o parafuso definitivamente no orifício (b).

Montagem da lâmina de corte

veja a Figura 5

- 1 Colocar a ceifeira motorizada de forma a que o veio de trabalho aponte para cima.
- 2 Colocar a lâmina de corte (5) sobre o elemento de pressão (1).



Para a centragem da lâmina de corte, a cunha do elemento de pressão tem que estar exatamente no orifício da lâmina de corte.

- 3 Montar a anilha de pressão (2).
- 4 Assentar a base rotativa (3) e apertar a porca de retenção (4) no veio.



Atenção - manivela para a esquerda - apertar no sentido oposto ao dos ponteiros do relógio!

Ter atenção para que todas as peças se encontrem centradas!

- 5 Bloquear o veio com o pino auxiliar (6) e apertar a porca (4)



ATENÇÃO!

Se a porca de retenção (4) tiver ficado frouxa devido ao frequente soltar e apertar, tem de ser substituída sem falta!

Verificar se a lâmina de corte está assente de forma firme e centrada.

Montar a bobina de fio

veja a Figura 8



ATENÇÃO!

Perigo de ferimentos

Nunca utilizar a bobina de fio sem a barra de proteção com a lâmina de corte de fio.

1. Bloquear o veio de acionamento (1) com o pino auxiliar.
2. Assentar o elemento de pressão (2).
3. Assentar a proteção contra enrolamento (3) com o lado impresso no sentido da engrenagem.
4. Apertar manualmente a bobina de fio (manivela para a esquerda).
5. Encaixar a barra de proteção (4) com o cortafios pré-montado na proteção e prender firmemente.
6. Retirar o pino auxiliar.

Ajuste da cinta de ombro

1. Passar a cinta de ombro primeiro sobre o ombro esquerdo.
2. Encaixar os ganchos de fecho nos olhais.
3. Verificar o comprimento da cinta de ombro com alguns movimentos oscilantes sem efetuar o arranque do motor.
 - A cabeça de corte do fio ou a lâmina de corte tem de se movimentar paralelamente ao chão.



ATENÇÃO!

Sempre usar o cinto de ombros durante o trabalho. Engatar o cinto de ombros só depois de dar a partida no motor.



Para a colocação do cinto de ombro duplo consultar as figuras 20 até 29

Equilibrar a ceifeira motorizada

Ver fig. 12

- Suspender o gancho do cinto de apoio no furo de fixação no tubo da haste.
- Equilibrar a ceifeira motorizada, de forma a que a lâmina de corte fique suspensa a cerca de 10 cm acima do solo, sem segurar na ceifeira motorizada com as mãos.
- Transferir, se necessário, o gancho para equilibrar a ceifeira motorizada.

OS NÍVEIS DE COMBUSTÍVEL E FLUIDO

Segurança



AVISO!

Perigo de incêndio! A mistura carburante é altamente inflamável!

- Guardar sempre a mistura carburante nos recipientes próprios para esse efeito
- Abastecer exclusivamente ao ar livre
- Nunca fumar quando estiver a abastecer o depósito de combustível
- Nunca abrir a tampa do depósito de combustível com o motor a trabalhar ou com o motor quente
- Substituir o depósito de combustível ou o tampão do depósito de combustível se estiverem danificados
- Fechar sempre bem a tampa do depósito de combustível
- Em caso de derrame da mistura carburante:
 - Não arrancar o motor
 - Evitar qualquer tentativa de ignição
 - Limpar o aparelho



AVISO!

Perigo de intoxicação! Nunca colocar o motor em funcionamento em espaços fechados.

Criar mistura carburante

Ao utilizar uma proporção de mistura 1:50, recomendamos a utilização de um óleo especial de 2 tempos, de alta qualidade.

Para os óleos de 2 tempos de marcas recomendamos uma proporção de mistura de 1:25

Tabelas para proporções de mistura de combustível

Processo de mistura	Gasolina	Óleo de mistura
25 partes de gasolina: 1 parte de óleo de mistura Óleo de 2 tempos	1 l	40 ml
	3 l	120 ml
	5 l	200 ml

Processo de mistura	Gasolina	Óleo de mistura
50 partes de gasolina: 1 parte de óleo de mistura Óleo de 2 tempos	1 l	20 ml
	3 l	60 ml
	5 l	100 ml

Adicionar, de acordo com a tabela, a gasolina e o óleo correspondente num recipiente apropriado e misturar bem.

Encher com mistura carburante

veja a Figura 1

- Abastecer o depósito de combustível só com o motor desligado.
- Limpar o espaço à volta da área de abastecimento.
- Colocar a ceifeira motorizada de forma a que o tampão do depósito de combustível (10) fique virado para cima.
- Desapertar o tampão do depósito de combustível (10) e abastecer de mistura carburante até ao canto inferior do bocal.
- Utilizar um funil coletor de pó para evitar a entrada de impurezas.
- Após o abastecimento apertar manualmente o tampão do depósito de combustível (10).

COMISSIONAMENTO



ATENÇÃO!

Antes da colocação em funcionamento, fazer sempre um controlo visual.

- O aparelho não pode ser utilizado com ferramenta de corte e/ou peças de fixação soltas, danificadas ou gastas.
- Sempre operar a ceifadeira motorizada com o escudo de proteção.
- Corte antes do uso por danos ou rachaduras, substitua-o se danificado ou desgastado peças com peças de reposição originais.

Ligar o motor



AVISO!

Nunca deixar o motor em funcionamento em espaços fechados. Perigo de intoxicação!

- Antes de dar partida, encurtar o fio de ceifar em 13 cm, a fim de não sobrecarregar o motor.
- Observar os regulamentos específicos do país para as horas de operação

Níveis da borboleta de arranque (regulação do choke):

veja a Figura 6

CHOKE	RUN

Arranque a frio



ATENÇÃO!

Risco de retrocesso!

Sempre puxar o cordão de partida diretamente para fora. Não deixá-lo retornar abruptamente.

veja a Figura 7

1. Colocar o interruptor Start/Stop (2) na posição "Start".
2. Soltar a alavanca do acelerador. A alavanca do acelerador engata na posição.

veja a Figura 10

3. Colocar o tampão de proteção contra o pó (7) na posição "CHOKE".
4. Premir várias vezes o iniciador (8) até o combustível ser visível no garrafão de plástico.
5. Premir a válvula de descompressão (6) antes de puxar o cabo de arranque. A válvula de descompressão (6) retorna automaticamente para a posição normal

ver fig. 11



ATENÇÃO!

Colocar a ceifeira motorizada de forma nivelada ao solo, e livre de qualquer obstáculo, certificando-se de que a ferramenta de corte não entra em contacto com nenhum objeto e de que não há impacto com o solo.

Ao arrancar não permaneça sobre o tubo da haste, nem o dobre, porque, caso contrário, o veio ou o tubo podem ficar danificados. Manter uma posição segura, manter firme o equipamento com a mão esquerda, segurando-o pela flange da caixa.

6. Puxar entre 3 a 4 vezes pelo cabo de arranque (1), até o motor ligar audivelmente por breves momentos.
7. Colocar o tampão de proteção contra o pó (7) na posição "RUN".
8. Puxar o cabo de arranque até que o motor efectue o arranque.
9. Caso o motor não efetuar o arranque, repetir os passos 1 a 8.

Arranque a quente

1. Colocar o interruptor Start/Stop na posição "Start".
2. Colocar a alavanca da borboleta em "RUN".

3. Premir a válvula de descompressão antes de puxar pelo cabo de arranque (após puxar pelo cabo de arranque, a válvula de descompressão retorna automaticamente para a posição normal).
4. Puxar rapidamente o cabo de arranque por, no máximo, 6 vezes - o motor efetua o arranque. Manter a alavanca do acelerador totalmente pressionada, até o motor trabalhar uniformemente.

Motor não arranca

1. Colocar a alavanca da borboleta na posição "RUN".
2. Puxar o cabo de arranque 5 vezes.

Se o motor continuar sem arrancar

1. Aguardar 5 minutos e experimentar novamente com a alavanca do acelerador pressionada.

OPERAÇÃO

Ao aparar e ceifar grama, sempre deixar o motor rodar no limite superior da velocidade.

Indicações de segurança



ATENÇÃO!

Respeitar as indicações de segurança e de advertência existentes na presente documentação e no produto.



ATENÇÃO!

Em trabalhos prolongados, as vibrações podem ter efeito prejudicial às artérias ou ao sistema nervoso de dedos, mãos ou punhos. Pode ocorrer que membros possam adormecer, sentir pontadas, dores ou alterações na pele. Em caso de surgirem tais indícios, consultar um médico!

- Jamais manter o carretel de fio de nylon acima da altura dos joelhos quando o aparelho estiver em funcionamento.
- Jamais trabalhe num declive liso, escorregadio ou num barranco.
- Durante trabalhos em declives, sempre permanecer abaixo do dispositivo de cor.
- Nunca utilizar o aparelho perto de fluidos ou gases facilmente inflamáveis. Perigo de exposição e/ou incêndio!

- Após contato com um corpo estranho:
 - Desligar o motor.
 - Inspecionar a existência de danos no aparelho.
- Pessoas que não estiverem familiarizadas com o aparador, deveriam manuseá-lo com o motor desligado.

Evitar coices



ATENÇÃO!

Risco de lesões por contragolpe descontrolada!

Não usar a faca de ceifar nas proximidades de obstáculos sólidos.

Uma vegetação densa, árvores jovens ou brenhas podem bloquear a faca de ceifar e causar a sua paragem.

- Evitar bloqueio, estando atento em qual direção a brenha se inclina e cortando do lado oposto.
- Quando a lâmina de ceifar se emaranhar ao ceifar:
 - Imediatamente desligar o motor.
 - Manter o aparelho à altura para que a lâmina de ceifar não rache ou quebre.
 - Expelir o material emaranhado da ceifa.

Aparar

1. Inspeccionar o terreno e determinar a altura de corte desejada.
2. Posicionar o carretel de fio na altura desejada e mantê-lo aí.
3. Oscilar o aparelho de um lado para o outro em movimentos de foice.
4. Manter o carretel de fio sempre paralelo ao solo.

Corte rente

1. Conduzir o aparelho com uma leve inclinação para a frente, de forma a movê-lo rente sobre o solo.
2. Sempre aparar no sentido do corpo para fora.

Aparar junto a cercas e fundamentos



ATENÇÃO!

Risco de lesões por contragolpe descontrolada!

Não usar a faca de ceifar nas proximidades de obstáculos sólidos.

1. Conduzir o aparelho lenta e cuidadosamente, sem deixar que o fio colida com obstáculos.

Aparar em torno de troncos

1. Conduzir o aparelho lenta e cuidadosamente em torno de troncos, de forma que o fio de ceifar não toque o córtice.
2. Ceifar a grama da esquerda para a direita em torno de troncos.
3. Captar gramas e ervas com a ponta do fio e inclinar o carretel de fio levemente para a frente.



Aparar grama junto a muros de pedra, fundamentos e árvores causa um desgaste elevado do fio.

Ceifar a grama

Aparar com a bobina de fio

1. Inclinar o carretel de fio num ângulo de 30 graus para a direita.
2. Colocar o manípulo na posição desejada.



ATENÇÃO!

Perigo de ferimento/danos materiais por meio de corposestranhos ejetados pelo aparelho!

Remover corpos estranhos da área de trabalho.

Aparar com a lâmina de corte

Ver fig. 13

Ao aparar com a lâmina de corte, esta é conduzida de um lado para o outro num movimento em arco, na horizontal.

Antes de utilizar a lâmina de corte ter também em conta:

- Utilizar o cinto de apoio.
- Verificar a lâmina de corte quanto à montagem correta.
- Utilizar vestuário e óculos de proteção.
- Não utilizar lâminas de corte próprias para ervas daninhas para cortar mato e árvores jovens.



ATENÇÃO!

Utilizar apenas lâminas de corte e acessórios de origem! Os acessórios errados podem provocar ferimentos e avarias no aparelho!

As peças que não são de origem podem provocar ferimentos e avarias no aparelho!

Desligar o motor

1. Soltar a alavanca do acelerador e deixar o motor rodar a vazio.
2. Colocar a chave de ignição em "STOP" (parar).



ATENÇÃO!

Perigo de ferimento!

O motor segue rodando por inércia.

Prolongar o fio de corte

Ver fig. 14

1. Deixar o motor trabalhar na potência máxima e inclinar a bobina de fio para o chão.
⇒ O fio é automaticamente prolongado.



A faca no escudo de proteção encurta o fio no comprimento permitido.

Limpar o escudo protetor

1. Desligar o aparelho.
2. Remover cuidadosamente os resíduos da ceifa com uma chave de fenda ou similar.



Limpar regularmente o escudo protetor para evitar um aquecimento excessivo do tubo do eixo.

MANUTENÇÃO E CONSERVAÇÃO**Plano de manutenção**

As seguintes indicações referem-se a condições normais de utilização. Para condições especiais de utilização como, p. ex., longos períodos de trabalho diário, os intervalos de manutenção indicados têm de ser reduzidos de forma correspondente.

Plano de manutenção							
	uma única vez após 5 horas de serviço	antes de iniciar o trabalho	semanalmente	a cada 50 horas de serviço	a cada 100 horas de serviço	conforme necessário	antes da época de aparar a relva, anualmente
Carburador							
Controlar o funcionamento ao ralenti		X					
Filtro de ar							
limpar		X					
substituir						X	
Vela de ignição							
Verificar a distância entre os eléctrodos e, se necessário, reajustar				X			
substituir					X	X	
Entrada do ar de arrefecimento							
limpar			X			X	X
Silenciador							
Verificação visual e de estado		X					
Depósito de combustível							
limpar				X			X
Filtro de combustível							
substituir							X
Lubrificação da engrenagem							
verificar			X				X
Ferramenta metálica de corte							
verificar		X					
substituir						X	

Plano de manutenção							
	uma única vez após 5 horas de serviço	antes de iniciar o trabalho	semanalmente	a cada 50 horas de serviço	a cada 100 horas de serviço	conforme necessário	antes da época de aparar a relva, anualmente
Elementos de comando							
(interruptor Start/Stop, alavanca do acelerador, bloqueio da alavanca do acelerador, cabo de arranque)		X					
Todos os parafusos acessíveis (exceto os parafusos de ajuste)							
apertar novamente	X					X	X
Toda a máquina							
Verificação visual e de estado		X					
limpar			X			X	X

Efetuar regularmente os trabalhos de manutenção. Contratar eventualmente uma oficina técnica especializada, caso não consiga efetuar todos os trabalhos por conta própria. O proprietário do equipamento também é responsável por:

- danos causados por trabalhos de manutenção ou de reparação que não sejam efetuados atempadamente ou por técnicos especializados
- danos subsequentes e também por corrosão, devido a um armazenamento incorreto

Limpar o filtro do ar

ver fig. 17



ATENÇÃO!

Nunca operar o aparelho sem o filtro de ar. Limpar o filtro de ar regularmente. Trocar o filtro, caso esteja danificado.

1. Remover o parafuso de orelhas (4), a tampa (5) e retirar o filtro de ar (6) para fora.
2. Limpar o filtro de ar (6) com água e sabão. Não utilizar gasolina.
3. Deixar secar o filtro de ar (6).
4. Montar o filtro de ar (6) pela sequência inversa.

Substituir o filtro de combustível



ATENÇÃO!

Nunca operar o aparelho sem o filtro de combustível. Severos danos de motor podem ser a consequência.

1. Retirar completamente a tampa do reservatório.
2. Esvaziar o carburante existente num recipiente apropriado.
3. Extrair o filtro do depósito com um gancho de arame.
4. Extrair o filtro com um movimento rotativo.
5. Substituir o filtro.

Ajustar os cabos-Bowden

veja a Figura 9

Os cabos-Bowden da ceifeira motorizada estão pré-instalados de fábrica. Se a posição do punho "Bike" for fortemente alterada, o cabo-Bowden

pode estender-se ainda mais, causando a avaria da função da alavanca do acelerador.

Se a ferramenta de corte da ceifeira não parar após o arranque e desbloqueio do bloqueio de meia aceleração, o cabo-Bowden tem de ser reajustado com o parafuso de ajuste (8). Assim, é novamente assegurado o funcionamento correto da alavanca do acelerador.



ATENÇÃO!

Perigo de ferimentos através de ferramentas de corte em rotação!

- Reajustar os cabos Bowden apenas com o motor desligado.
- Verificar o funcionamento apenas com a roçadora apoiada.

Substituição da vela de ignição

ver fig. 18

1. Remover a cobertura da vela de ignição (7)
2. Substituir a vela de ignição
3. Apertar a vela de ignição com binários de 12-15 Nm.
4. Colocar a ficha na vela de ignição.
5. Instalar a cobertura da vela de ignição (7)



Distância entre os elétrodos = 0,6 - 0,7 mm [0,025"] .

Ajustar o carburador

Ver fig. 16

O carburador encontra-se idealmente ajustado de fábrica.

No entanto, se for necessário um reajuste, utilizar os seguintes parafusos:

- Parafuso de encosto para o funcionamento ao ralenti (1)
- Parafuso de regulação da mistura para o funcionamento ao ralenti (3)
- Parafuso de regulação da mistura para carga completa (2)

ARMAZENAMENTO



ATENÇÃO!

Perigo de incêndio ou de explosão!

Não armazenar o aparelho na frente de chamas ou fontes de calor.

- Esvaziar o tanque de gasolina antes de um armazenamento prolongado (durante o inverno).

- Apenas esvaziar o tanque de gasolina ao ar livre.

- Deixar o motor esfriar antes do armazenamento.

1. Esvaziar o tanque de combustível.
2. Dar partida no motor e deixá-lo rodar a vazio até que ele pare.
3. Deixar o motor esfriar.
4. Soltar a vela de ignição com um chave de vela.
5. Encher uma colher de chá com óleo de 2 tempos na câmara de combustão.
6. Para distribuir o óleo no interior do motor, puxar o cordão de arranque lentamente várias vezes.
7. Voltar a enroscar a vela de ignição.
8. Limpar bem o aparelho e fazer manutenção.
9. Armazenar o aparelho em um lugar fresco e seco.



ATENÇÃO!

Perigo de incêndio!

Não guardar a máquina abastecida em recintos, nos quais os vapores de gasolina possam entrar em contato com fogo aberto ou faíscas!

RECOLOCAÇÃO EM SERVIÇO

1. Remover a vela de ignição.
2. Puxar o cordão de arranque rapidamente, a fim de remover o óleo residual da câmara de combustão.
3. Limpar a vela de ignição, verificar o espaçamento do eletrodo e, se necessário, trocar a vela.
4. Preparar o aparelho para serviço.
5. Encher o tanque com a mistura correta de combustível e óleo (50:1).

ELIMINAÇÃO



Não proceder à eliminação de aparelhos, das baterias e das pilhas inutilizados juntamente com o lixo doméstico!

Eliminação

A embalagem, o aparelho e os acessórios são fabricados com materiais recicláveis e devem ser eliminados de forma correspondente.

AJUDA PARA DETECTAR E ELIMINAR AVARIAS

PROBLEMA	POSSÍVEL CAUSA	CORREÇÃO
O motor não dá partida	Procedimento de partida incorreto	Observar o manual do usuário
O motor dá partida mas pára de funcionar	Posição incorreta do afogador	Colocar a alavanca em "RUN"
	Vela de ignição suja, com ajuste incorreto ou vela incorreta	Limpar / ajustar a vela de ignição ou trocá-la
	Filtro de combustível sujo	Substituir o filtro
O motor dá partida mas não funciona com potência máxima.	Posição incorreta do afogador	Colocar a alavanca em "RUN"
	Filtro de ar sujo	Limpar ou substituir o filtro
O motor roda irregularmente	Vela de ignição suja, com ajuste incorreto ou vela incorreta	Limpar / ajustar a vela de ignição ou trocá-la
Fumaça em excesso	Mistura incorreta do combustível	Usar a mistura correta



Em caso de falhas que não constam nesta tabela ou que você não consiga eliminar, favor dirigir-se à nossa assistência técnica autorizada.

DECLARAÇÃO DE CONFORMIDADE CE

Declaramos pelo presente que este produto está em conformidade com os requisitos das diretivas harmonizadas CE, as normas de segurança CE e as normas específicas do produto.

Produto

Ceifeira motorizada

Número de série

G2342345

Modelo

137 SB

142 SB

Potência acústica

medida / garantida

142 – 108/112 dB(A)

154 – 103/112 dB(A)

Fabricante

AL-KO Geräte GmbH

Ichenhauser Str. 14

D-89359 Kötz

Diretivas UE

2006/42/EG

2000/14/EG

2002/88/EG

2004/108/EG

Entidade responsável

Andreas Hedrich

Ichenhauser Str. 14

D-89359 Kötz

Normas harmonizadas

Norma EN ISO 11681-1

Norma EN ISO 14982

Norma EN ISO 22868

Norma EN ISO 22867

Declaração de conformidade

2000 /14 / EG anexo V

Kötz, 2015-02-27

Wolfgang Hergeth

Diretor executivo

GARANTIA

Eliminaremos eventuais falhas de material ou de fabrico no aparelho, durante o prazo legal para a apresentagao de reclamagoes, procedendo a respetiva reparagao ou substituiçao, conforme considerarmos mais adequado. O prazo maximo e determinado de acordo com a legislagao em vigor no pals em que o aparelho foi adquirido.

A nossa garantia e valida apenas nos seguintes casos - A garantia expira nos seguintes casos:

- cumprimento do presente manual de instruções
- manuseamento correto
- utilizagao de pegas sobresselentes originais
- tentativas de reparagao por iniciativa propria
- alteragoes tecnicas por iniciativa propria
- utilizagao impropria

Exclui-se da garantia:

- danos na pintura causados pelo desgaste natural
- pegas de desgaste indicadas na lista de pegas sobresselentes entre parenteses [xxx xxx (x)]
- motores de combustao (neste caso aplicam-se as disposicoes da garantia do respetivo fabricante do motor)

O periodo de vigencia da garantia tem inicio na data de aquisigao pelo primeiro consumidor final. A data no recibo de compra e determinante. Apresente esta declaragao e o recibo de compra original ao seu distribuidor ou a um servico de assistencia tecnica autorizado. O direito a reclamagoes pelo comprador contra o vendedor nao e alterado por esta declaragao.

TRADUZIONE DELLE ISTRUZIONI PER L'USO ORIGINALI

Indice

Riguardo questo manuale.....	88
Descrizione del prodotto.....	88
Indicazioni di sicurezza.....	89
Montaggio.....	91
Carburante e mezzi di esercizio.....	92
Messa in funzione.....	93
Operazione.....	94
Manutenzione e cura.....	96
Conservazione.....	98
Rimessa in servizio.....	98
Smaltimento.....	99
Aiuto in caso di anomalie.....	100
DICHIARAZIONE DI CONFORMITÀ CE.....	100
Garanzia.....	101

RIGUARDO QUESTO MANUALE

- Leggere la presente documentazione prima della messa in funzione. Ciò è indispensabile per garantire il funzionamento sicuro e l'uso corretto.
- Attenersi alle indicazioni di sicurezza e alle avvertenze contenute in questa documentazione e presenti sul prodotto.
- La presente documentazione è parte integrante del prodotto descritto e in caso di cessione deve essere consegnata all'acquirente.

Spiegazione dei simboli



ATTENZIONE!

Seguire attentamente queste avvertenze per evitare danni a persone e / o materiali.



Indicazioni speciali per maggiore chiarezza e facilità d'uso.

DESCRIZIONE DEL PRODOTTO

Questa documentazione descrive una falce a mano con motore a benzina.

Simboli presenti sull'apparecchio

	Attenzione! Procedere con cautela durante l'uso.
	Prima della messa in funzione leggere il manuale delle istruzioni!
	Portare occhiali protettivi, casco e protezione acustica.
	Portare dei guanti.
	Portare delle calzature di sicurezza.
	Mantenere corpo ed abiti a debita distanza dalla falciatrice.
	Pericolo dovuto alla proiezione di oggetti!
	La distanza fra l'apparecchio e terzi deve essere di almeno di 15 m.

Panoramica prodotto

vedere Figura 1

1	Lama di taglio
2	Trasmissione
3	Schermo protettivo
4	Impugnatura "Bicycle"
5	Leva dell'acceleratore
6	Interruttore "Motore on/off"
7	Arresto leva dell'acceleratore
8	Bretella
9	Carter filtro dell'aria
10	Serbatoio benzina
11	Valvola di decompressione
12	Starter (avviamento a freddo)
13	Leva "Choke/Run"

Dispositivi di sicurezza e protezione

Arresto di emergenza

In caso di emergenza, mettere l'interruttore di accensione su "STOP".

Schermo protettivo contro le proiezioni di pietre

Proteggere l'operatore contro l'eventuale proiezione di oggetti. La lama integrata accorcia il filo tagliente alla lunghezza ammessa.



ATTENZIONE!

Pericolo di infortuni!

Non disattivare i dispositivi di sicurezza e di protezione.

Impiego conforme agli usi previsti

Questo apparecchio è destinato alla rifilatura ed alla falciatura di aree a prato rasato di tipo privato. Ogni altro uso oltre a quello per cui l'apparecchio è previsto è da considerarsi come non conforme.

Possibile uso errato



ATTENZIONE!

L'apparecchio non può essere usato nel settore industriale.

INDICAZIONI DI SICUREZZA

- Utilizzare l'apparecchio solo se in perfette condizioni tecniche
- Non disattivare i dispositivi di sicurezza e di protezione
- Non attivare l'apparecchio con altri utensili da taglio od apparecchi annessi.
- Portare un abbigliamento adeguato:
 - pantaloni lunghi, calzature robuste, guanti.
 - casco, occhiali di protezione, protezione acustica.
- Durante il lavoro non perdere mai l'equilibrio.
- Non utilizzare l'apparecchio sotto l'effetto di alcool, droghe o medicinali.
- Utilizzare l'apparecchio sempre con entrambe le mani.
- L'impugnatura deve essere sempre asciutta e pulita.
- Mantenere corpo ed abiti a debita distanza dalla falciatrice.
- Tenere lontane le altre persone dall'area di pericolo.
- Allontanare corpi estranei dall'area di lavoro
- Mantenere lo schermo protettivo, la campana porta-filo ed il motore liberi da residui di falciatura.
- Se si abbandona l'apparecchio:
 - Spegnerne il motore
 - Attendere che il dispositivo di taglio si arresti
- Non lasciare incustodito l'apparecchio
- I bambini o le altre persone che non conoscono le istruzioni per l'uso, non devono usare l'apparecchio
- Prima dell'uso verificare attentamente che le viti, i dadi e le coppie siano ben fissati sull'apparecchio.
- Inserire il coprilama non è sempre prima di trasportare l'unità o il coltello o negozio.

DATI TECNICI

142

Motore	2 tempi
Cilindrata	40,7 cm ³
Potenza	1,9 kW
Peso effettivo senza benzina	8,3 kg
Quantità di carburante	0,7 l
Accensione	elettronica
Candela	Bosch (WSR 67) Champion (RCS-6Y)
Azionamento	Innesto centrifugo
Impugnatura	Impugnatura "Bicycle"

Rumorosità	105 dB(A)
Livello di pressione acustica	92 dB(A)
Vibrazioni	4,9 m/s ² K = 2,1 m/s ²
Larghezza di taglio lama	25 cm
Numero di giri motore max.	11200 giri/min.
Numero di giri moto-real minimo	2700 ± 200 giri/min.

154

Motore	2 tempi
Cilindrata	54,2cm ³
Potenza	2,3 kW
Peso effettivo senza benzina	8,3 kg
Quantità di carburante	0,7 l
Accensione	elettronica
Candela	Bosch (WSR 67) Champion (RCS-6Y)
Azionamento	Innesto centrifugo
Impugnatura	Impugnatura "Bicycle"

Rumorosità	103 dB(A)
Livello di pressione acustica	92 dB(A)
Vibrazioni	4,9 m/s ² K = 2,1 m/s ²
Larghezza di taglio lama	25 cm
Numero di giri motore max.	11200 giri/min.
Numero di giri moto-real minimo	2700 ± 200 giri/min.

MONTAGGIO



ATTENZIONE!

L'apparecchio può essere messo in funzione solo quando è stato completamente montato.

Montare la calotta protettiva

vedere Figura 3

- 1 Disporre il decespugliatore in modo che l'albero di lavoro sia rivolto verso il basso.
- 2 Sollevare il tubo dell'asta e far scorrere la protezione (1) sul lato inferiore nella corretta posizione (fino all'arresto contro l'ingranaggio angolare).
- 3 Deposare il tubo dell'asta con la protezione.
- 4 Innanzitutto avvitare l'elemento di fissaggio (2) alla protezione con una vite 5 x 20 mm attraverso il foro (a).
- 5 Girare solo leggermente la seconda vite 5x20 mm attraverso il foro (b).



L'elemento di fissaggio (2) presenta un innalzamento all'interno, vicino al foro (a). Quindi è possibile serrare la prima vite attraverso il foro (a) direttamente sul blocco, senza che il collegamento risulti storto.

vedere Figura 4

- 1 Deposare il decespugliatore in modo che l'albero di lavoro sia rivolto verso l'alto.
- 2 Avvitare la protezione e l'elemento di fissaggio con le 2 viti 5x35 mm attraverso i fori sulla placca di arresto dell'ingranaggio angolare. Se necessario prima correggere la posizione della protezione. I fori devono essere sovrapposti con precisione.
- 3 Serrare definitivamente la vite nel foro (b).

Montare la lama tagliente

vedere Figura 5

- 1 Deposare il decespugliatore in modo che l'albero di lavoro sia rivolto verso l'alto.
- 2 Appoggiare la lama di taglio (5) sul tassello di spinta (1).



Per il centraggio della lama di taglio la sporgenza del tassello di spinta deve essere precisamente nel foro della lama.

- 3 Montare la rondella di spinta (2).
- 4 Avvitare la piastra (3) e il dado di fissaggio (4) sull'albero.



Attenzione - filetto sinistro - serrare in senso antiorario!
Accertarsi che tutte le parti siano centrate!

- 5 Bloccare l'albero con il perno ausiliario (6) e stringere il dado (4).



ATTENZIONE!

Se la tenuta del dado di fissaggio (4) viene compromessa da frequenti operazioni di apertura e chiusura è assolutamente necessario sostituire il pezzo!

Verificare il serraggio e il centraggio della lama di taglio.

Montare la testina

vedere Figura 8



ATTENZIONE!

Pericolo di infortunio!

Non utilizzare mai la testina senza barra protettiva con lama troncafilo.

1. Bloccare l'albero motore (1) con il perno ausiliario.
2. Applicare il tassello di spinta (2).

3. Applicare la protezione antiavvolgimento (3) con il lato scritto rivolto verso la trasmissione.
4. Avvitare la testina manualmente (filetto sinistrorso).
5. Inserire e avvitare saldamente la barra protettiva (4) con troncafileo premontato sulla protezione.
6. Rimuovere il perno ausiliario.

Regolare la tracolla

1. Far passare la tracolla prima sulla spalla sinistra.
2. Appendere il gancio di fissaggio all'anello.
3. Verificare la lunghezza della tracolla con alcuni movimenti oscillanti senza avviare il motore.
 - Testina o lama tagliente devono correre parallelamente a terra.



ATTENZIONE!

Durante i lavori utilizzare sempre la cinghia. Agganciare la cinghia soltanto dopo l'avvio del motore, mentre gira al minimo.



Applicare la doppia tracolla *vedere figg. 20-29*

Bilanciare il decespugliatore

vedi fig. 12

- Appendere i ganci della tracolla al foro di fissaggio sul tubo dell'asta.
- Bilanciare il decespugliatore in modo che la lama di taglio oscilli di ca. 10 cm sopra al pavimento, senza dover trattenere il decespugliatore con le mani.
- Eventualmente modificare l'attacco dei ganci per il bilanciamento del decespugliatore.

CARBURANTE E MEZZI DI ESERCIZIO

Sicurezza



AVVISO!

Pericolo di incendio! La benzina è altamente infiammabile!

- Conservare la benzina solo nei contenitori per essa previsti
- Fare rifornimento solo all'aperto
- Non fumare durante il rifornimento
- Non aprire il tappo del serbatoio quando il motore è acceso o caldo

- Sostituire il serbatoio o il tappo del serbatoio se danneggiati
- Chiudere sempre bene il tappo del serbatoio
- Se è fuoriuscita della benzina:
 - Non avviare il motore
 - Evitare tentativi di accensione
 - Pulire l'apparecchio



AVVISO!

Non far mai funzionare il motore in ambienti chiusi. Pericolo di avvelenamento!

produrre miscela di carburante

se si utilizza una miscela con rapporto 1:50 raccomandiamo di utilizzare un olio speciale per motori a 2 tempi di alta qualità.

Per gli oli per motori a 2 tempi di marca raccomandiamo un rapporto di miscelazione di 1:25

Tabelle con il rapporto di miscelazione del carburante

Procedura di miscelazione	Benzina	Olio per miscela
25 parti di benzina: 1 parte di olio per miscela Olio per 2 tempi	1 l	40 ml
	3 l	120 ml
	5 l	200 ml

Procedura di miscelazione	Benzina	Olio per miscela
50 parti di benzina: 1 parte di olio per miscela Olio per 2 tempi	1 l	20 ml
	3 l	60 ml
	5 l	100 ml

Versare in un contenitore adatto e mescolare bene la benzina e il relativo olio in base alla tabella.

Versare la miscela nel serbatoio

vedere Figura 1

- Fare rifornimento solo a motore spento.
- Pulire l'area circostante il bocchettone di riempimento.
- Deporre il decespugliatore in modo che il tappo del serbatoio (10) sia rivolto verso l'alto.
- Svitare il tappo del serbatoio (10) e riempire con miscela fino al bordo inferiore del bocchettone.

- Per evitare impurità, utilizzare una tramoggia polveri.
- Dopo aver fatto rifornimento avvitare saldamente il tappo del serbatoio (10).

MESSA IN FUNZIONE



ATTENZIONE!

Prima della messa in funzionamento eseguire sempre un controllo visivo.

- L'apparecchio non può essere utilizzato se presenta attrezzo di taglio e/o elementi di fissaggio allentati, danneggiati o usurati.
- Utilizzare la decespugliatrice sempre con lo schermo protettivo.
- Taglio prima dell'uso per danni o crepe, sostituire se danneggiati o usurati parti con ricambi originali.

Avviare il motore



AVVISO!

Non far mai funzionare il motore in ambienti chiusi. Pericolo di avvelenamento!

- Prima dell'avviamento, accorciare il filo tagliante a 13 cm, per non sovraccaricare il motore.
- Rispettare le norme locali sui tempi di funzionamento

Livelli del regolatore dell'alimentazione (regolazione choke):

vedere Figura 6

CHOKE	RUN

Avviamento a freddo



ATTENZIONE!

Pericolo di contraccolpo!

Tirare la corda starter tenendola sempre dritta. Non rilasciarla in modo repentino.

vedere Figura 7

1. Portare l'interruttore avvio/arresto (2) in posizione "Start".
2. Rilasciare la leva dell'acceleratore. La leva dell'acceleratore scatta nella posizione di semiaccelerazione.

vedere Figura 10

3. Portare il regolatore dell'alimentazione (7) in posizione "CHOKE".
4. Premere più volte lo starter (8), fino a che nella sfera di plastica si vede del carburante.
5. Prima di tirare la fune di avviamento premere la valvola di decompressione (6). La valvola di decompressione (6) torna autonomamente indietro nella posizione normale

vedere fig. 11



ATTENZIONE!

Collocare il decespugliatore in piano e senza ostacoli sul pavimento e accertarsi che l'utensile di taglio non tocchi alcun oggetto e neppure il pavimento.

All'avvio non salire con i piedi o ingnocchiarsi sul tubo dell'asta, altrimenti l'albero o il tubo potrebbero rimanere danneggiati. Assumere una posizione stabile, tenere saldamente l'attrezzo per la flangia dell'alloggiamento con la mano sinistra.

6. Tirare verso l'esterno la fune di avviamento (1) 3-4 volte in rettilineo fino a che si sente il motore accendersi prontamente.
7. Portare il regolatore dell'alimentazione (7) in posizione "RUN".
8. Estrarre la fune di avviamento fino a che il motore si avvia.
9. Se il motore non si avvia, ripetere i passaggi 1-8.

Avviamento a caldo

1. Portare l'interruttore avvio/arresto su "Start".
2. Portare la leva choke su "RUN".
3. Prima di ogni azionamento della fune di avviamento premere la valvola di decompressione (dopo aver tirato la fune di avviamento la valvola di decompressione torna automaticamente in posizione normale).
4. Tirare rapidamente la fune di avviamento al massimo 6 volte - il motore si avvia. Tenere completamente premuta la leva del gas fino a che il motore funziona tranquillamente.

Il motore non parte

1. Portare la leva choke in posizione "RUN".
2. Tirare la fune di avviamento 5 volte.

Se ancora il motore non parte

1. attendere 5 minuti e successivamente provare ancora una volta con la leva del gas premuta.

OPERAZIONE

Durante la rifilatura e la trinciatura, far sempre girare il motore nella zona di regime superiore.

Indicazioni di sicurezza



ATTENZIONE!

Osservare le norme di sicurezza e le avvertenze contenute nella presente documentazione e presenti sul prodotto.



ATTENZIONE!

Le vibrazioni provocate da lavori prolungati possono causare disturbi ai vasi sanguigni o al sistema nervoso a livello di dita, mani o polsi. Possono inoltre verificarsi fenomeni quali: intorpidimento di parti del corpo, bruciori, dolori o alterazioni cutanee. All'insorgere dei primi segnali, consultare uno specialista!

- Non sollevare mai la campana porta-filo sopra il ginocchio mentre l'apparecchio è in funzione.
- Non lavorare mai su un pendio od una pendenza liscia o scivolosa.
- Durante lavori di falciatura su pendii, mantenersi sempre in basso rispetto al dispositivo di taglio.
- Non utilizzare mai l'apparecchio nelle vicinanze di liquidi o gas facilmente infiammabili - Pericolo di esplosione e/o incendio!
- Dopo il contatto con un corpo estraneo:
 - Spegnere il motore.
 - Controllare se il motore presenta danni.
- Chi non abbia esperienza con il trimmer, deve dapprima praticarne l'uso a motore spento.

Evitare il colpo di ritorno



ATTENZIONE!

Rischio di lesioni da contraccolpo incontrollato!

Non utilizzare la lama tagliente in vicinanza di ostacoli fissi.

Vegetazione spessa, piccoli alberi o cespugli possono bloccare la lama tagliente e provocarne l'arresto.

- Evitare l'inceppamento osservando l'inclinazione del cespuglio e tagliandolo partendo dalla parte opposta all'inclinazione.
- Se la lama tagliente si incastra durante il taglio:
 - arrestare immediatamente il motore.
 - mantenere l'apparecchio sollevato in modo che la lama tagliente non salti e non si rompa.
 - rimuovere il materiale incastratosi dal taglio.

Rifilatura

1. Verificare il terreno e definire la lunghezza di taglio desiderata.
2. Portare la campana porta-filo all'altezza desiderata e mantenere in posizione.
3. Far oscillare l'apparecchio da destra a sinistra e viceversa come se fosse una falce.
4. Mantenere sempre la campana porta-filo parallela al suolo.

Rifilatura bassa

1. Spostare l'apparecchio in avanti, inclinandolo leggermente in modo che si sposti appena sopra il suolo.
2. Rifilare sempre allontanando l'apparecchio dal corpo.

Rifilatura su recinti e fondazioni



ATTENZIONE!

Rischio di lesioni da contraccolpo incontrollato!

Non utilizzare la lama tagliente in vicinanza di ostacoli fissi.

1. Spostare l'apparecchio lentamente e con prudenza evitando di urtare il filo contro ostacoli.

Rifilatura intorno a tronchi d'albero

1. Spostare l'apparecchio con prudenza e lentamente intorno al tronco d'albero in modo che il filo tagliente non tocchi la corteccia.
2. Rifilare intorno al tronco d'albero da sinistra verso destra.
3. Catturare erba ed erbacce con la punta del filo ed inclinare la campana porta-filo leggermente in avanti.



La rifilatura a livello di muri di pietra, fondazioni, alberi provoca un'usura maggiore del filo.

Falciatura

Tagliare l'erba con la testina

1. Inclinare la campana porta-filo di 30 gradi a destra.
2. Posizionare l'impugnatura secondo la propria preferenza.



ATTENZIONE!

Pericolo di lesioni/danni materiali dovuti alla proiezione di corpi estranei!

Rimuovere corpi estranei dalla zona di lavoro.

Tagliare l'erba con la lama di taglio

vedi fig. 13

Quando si taglia l'erba con la lama di taglio questa viene condotta in un movimento orizzontale curvo da un lato all'altro.

Prima di utilizzare la lama di taglio, inoltre, prestare attenzione a quanto segue:

- utilizzare la tracolla.
- Verificare il corretto montaggio della lama di taglio.
- Indossare abbigliamento protettivo e protezione per gli occhi.
- Non utilizzare le lame per il taglio dell'erba infestante per tagliare sterpaglia o alberi giovani.



ATTENZIONE!

Utilizzare solo lame e accessori originali! Accessori sbagliati possono comportare infortuni e disturbi del funzionamento dell'apparecchio!

Parti non originali possono comportare infortuni e disturbi del funzionamento dell'apparecchio!

Spegnere il motore

1. Rilasciare la leva del gas e lasciar girare il motore al minimo.
2. Mettere l'interruttore di accensione su "STOP".



ATTENZIONE!

Pericolo di lesioni!

Il motore continua a girare dopo l'arresto.

Prolunga del filo

vedi fig. 14

1. Lasciare il motore in funzione a piena velocità e picchiettare la bobina a terra.

⇒ *Il filo viene allungato automaticamente.*



La lama sullo schermo protettivo accorcia il filo alla lunghezza ammessa.

Pulire lo schermo protettivo

1. Spegner l'apparecchio.
2. Con prudenza, eliminare i residui della falciatura con un cacciavite o simile.



Pulire regolarmente lo schermo protettivo per evitare un surriscaldamento del tubo asta.

MANUTENZIONE E CURA**Piano di manutenzione**

Le indicazioni che seguono si riferiscono a condizioni d'uso normali. In caso di condizioni particolari, come p.es. un orario di lavoro giornaliero particolarmente lungo, gli intervalli di manutenzione indicati devono essere ridotti in modo corrispondente.

Piano di manutenzione							
	una volta dopo 5 ore d'esercizi	prima dell'inizio del lavoro	settimanalmente	ogni 50 ore d'esercizi	ogni 100 ore d'esercizi	secondo necessità	prima della stagione del taglio, con cadenza annuale
Carburatore							
Controllare il minimo		X					
Filtro dell'aria							
Pulizia		X					
Sostituire						X	
Candela							
Verificare la distanza degli elettrodi, se necessario correggere				X			
Sostituire					X	X	
Presenza aria fredda							
Pulizia			X			X	X
Silenziatore							
Ispezione visiva e dello stato		X					
Serbatoio del carburante							
Pulizia				X			X
Filtro del carburante							
Sostituire							X
Lubrificazione della trasmissione							
Verificare			X				X
Utensile di taglio in metallo							
Verificare		X					

Piano di manutenzione							
	una volta dopo 5 ore d'esercizi	prima dell'inizio del lavoro	settimanalmente	ogni 50 ore d'esercizi	ogni 100 ore d'esercizi	secondo necessità	prima della stagione del taglio, con cadenza annuale
Sostituire						X	
Comandi							
(interruttore di avvio/arresto, leva dell'acceleratore, blocco semi-acceleratore, fune di avviamento)		X					
Tutte le viti raggiungibili (eccetto le viti di regolazione)							
Ripassare	X					X	X
Tutta la macchina							
Ispezione visiva e dello stato		X					
Pulizia			X			X	X

Eseguire regolarmente i lavori di manutenzione. Se non siete in grado di svolgere di persona tutti i lavori, eventualmente incaricate un'officina specializzata. Il proprietario dell'apparecchiatura è anche responsabile di:

- danni dovuti a interventi di manutenzione o riparazione non svolti in modo corretto o tempestivo
- Danni conseguenti, anche corrosione, in caso di rimessaggio scorretto

Pulire il filtro dell'aria

vedere fig. 17



ATTENZIONE!

Non mettere mai l'apparecchio in funzione senza filtro aria. Pulire regolarmente il filtro aria. Se il filtro aria è danneggiato, sostituirlo.

1. Rimuovere la vite ad alette (4), togliere il coperchio (5) e sfilare il filtro dell'aria (6).
2. Pulire il filtro dell'aria (6) con acqua e sapone. Non utilizzare benzina!
3. Lasciare asciugare il filtro dell'aria (6).
4. Rimontare il filtro dell'aria invertendo la sequenza delle operazioni (6).

Filtro carburante



ATTENZIONE!

Non mettere mai l'apparecchio in funzione senza filtro carburante. Ne potrebbero risultare danni al motore.

1. Rimuovere completamente il coperchio del serbatoio.
2. Svuotare il carburante contenuto nel serbatoio in un recipiente adeguato.
3. Con un gancio in filo metallico estrarre il filtro dal serbatoio.
4. Rimuovere il filtro effettuando un movimento rotatorio.
5. Sostituire il filtro.

Regolare i tiranti Bowden

vedere Figura 9

I tiranti Bowden della vostra motosega vengono preimpostati in fabbrica. Se la posizione dell'impugnatura "Bicycle" viene fortemente modificata, si può verificare un allungamento del tirante di Bowden, con conseguente disturbo del funzionamento della leva dell'acceleratore.

Se l'attrezzo di taglio del decespugliatore dopo l'avviamento e l'apertura del blocco del semi-accelleratore non si ferma, è necessario regolare il tirante di Bowden con la vite di regolazione (8). Successivamente viene ripristinato il corretto funzionamento della leva dell'acceleratore.



CAUTELA!!

Pericolo di ferimento con gli organi di taglio in rotazione!

- Regolare i cavi bowden solo a motore spento.
- Controllare il funzionamento solo dopo avere poggiato il decespugliatore a terra.

Sostituire la candela

vedere fig. 18

1. Rimuovere il coperchio della candela di accensione (7)
2. Sostituire la candela di accensione
3. Serrare la candela con una coppia di 12-15 Nm.
4. Montare il relativo connettore sulla candela.
5. Applicare il coperchio della candela di accensione (7)



Distanza elettrodi = 0,6-0,7 mm [0.025"] .

Regolare il carburatore

vedi fig. 16

Il carburatore viene regolato in modo ottimale in fabbrica.

Se nonostante tutto fosse necessaria una correzione, utilizzare le seguenti viti per la regolazione:

- vite di arresto del minimo (1)
- vite di regolazione miscela del minimo (3)
- vite di regolazione miscela pieno regime (2)

CONSERVAZIONE



CAUTELA!!

Pericolo di incendio o esplosione!

Non immagazzinare l'apparecchio in vicinanza di fiamme libere o sorgenti di calore.

- Prima di uno stoccaggio prolungato (durante l'inverno) svuotare il serbatoio di benzina.
 - Svuotare il serbatoio di benzina solo all'aria aperta.
 - Far raffreddare il motore prima di procedere allo stoccaggio.
1. Svuotare il serbatoio carburante.
 2. Avviare il motore e lasciarlo girare al minimo fino all'arresto.
 3. Lasciar raffreddare il motore.
 4. Allentare la candela con una chiave per candele.
 5. Vuotare un cucchiaino da caffè di olio per motori 2 tempi nella camera di combustione.
 6. Tirare lentamente e più volte la corda starter per distribuire l'olio all'interno del motore.
 7. Riavvitare la candela.
 8. Effettuare una pulizia ed una manutenzione attente dell'apparecchio.
 9. Immagazzinare l'apparecchio in un luogo fresco ed asciutto.



CAUTELA!!

Pericolo di incendio!!

Non conservare la macchina contenente benzina all'interno di edifici dove i vapori di benzina potrebbero entrare in contatto con fiamme libere o scintille!

RIMESSA IN SERVIZIO

1. Rimuovere la candela.
2. Tirare velocemente la corda starter per eliminare l'olio residuo dalla camera di combustione.
3. Pulire la candela, verificare la distanza fra gli elettrodi, sostituire se necessario.
4. Preparare l'apparecchio all'impiego.
5. Rifornire il serbatoio della miscela carburante-olio corretta (50:1).

SMALTIMENTO



Non smaltire gli apparecchi, le batterie e gli accumulatori esausti tra i rifiuti domestici!

Il confezionamento, il dispositivo e gli accessori sono stati prodotti con materiali riciclabili, pertanto devono essere smaltiti di conseguenza.

AIUTO IN CASO DI ANOMALIE

PROBLEMA	CAUSA POSSIBILE	CORREZIONE
Il motore non si avvia	Procedura di avviamento errata	Attenersi alle istruzioni per l'uso
Il motore si avvia, ma non continua a girare	Posizione errata sul choke	Mettere la leva su RUN
	Candela sporca, mal regolata o inadatta	ZPulire / regolare la candela o sostituirla
	Filtro carburante sporco	Sostituire il filtro
Il motore si accende, ma non gira a massima potenza.	Posizione errata sul choke	Mettere la leva su RUN
	Filtro aria sporco	Pulire o sostituire il filtro
Il motore gira in modo irregolare	Candela sporca, mal regolata o inadatta	Pulire / regolare la candela o sostituirla
Eccesso costante di fumo	Miscela carburante scorretta	Utilizzare la miscela carburante corretta



In caso di guasti non contemplati in questa tabella o che vi sia impossibile riparare, contattare il nostro servizio clienti.

DICHIARAZIONE DI CONFORMITÀ CE

A questo mezzo dichiariamo che questo prodotto, nella forma in cui viene commercializzato, soddisfa i requisiti delle direttive UE armonizzate, le norme di sicurezza UE e gli standard specifici del prodotto.

Prodotto

Trimmer con frizione

Numero di serie

G2342345

Modello

137 SB

142 SB

Livello di potenza sonora

misurato/garantito

142 – 108/112 dB(A)

154 – 103/112 dB(A)

Costruttore

AL-KO Geräte GmbH

Ichenhauser Str. 14

D-89359 Kötz

Direttive UE

2006/42/EG

2000/14/EG

2002/88/EG

2004/108/EG

Valutazione di conformità

2000 /14 / EG Anhang V

Direttore generale

Andreas Hedrich

Ichenhauser Str. 14

D-89359 Kötz

Norme armonizzate

EN ISO 11681-1

EN ISO 14982

EN ISO 22868

EN ISO 22867

Kötz, 2015-02-27

Wolfgang Hergeth
Managing Director

GARANZIA

A nostra discrezione eliminiamo - tramite riparazione o sostituzione- eventuali difetti nei materiali o vizi di produzione presenti nell'apparecchio nel termine legale di prescrizione dei relativi diritti di reclamo. Il termine di prescrizione è determinato in base alla legge vigente nel paese in cui l'apparecchio è stato acquistato.

Il nostro impegno di garanzia è valido esclusiva- La garanzia perde validità in caso di:

mentese si verificano le seguenti condizioni:

- uso corretto dell'apparecchio
- tentativo di riparazione dell'apparecchio
- rispetto delle istruzioni per l'uso
- modifiche tecniche dell'apparecchio
- utilizzo di pezzi di ricambio originali
- utilizzo non conforme (es. utilizzo commerciale o comunale)

Sono esclusi dalla garanzia:

- danni alla verniciatura imputabili alla normale usura
- Parti soggette a usura contrassegnate nella scheda dei pezzi di ricambio con un riquadro [xxx xxx (x)]
- Motori a combustione, per i quali si applicano le condizioni di garanzia separate del produttore in questione

La garanzia comincia con l'acquisto da parte del primo utente finale. Farà fede la data sullo scontrino originale. Per usufruire della garanzia in caso di necessità rivolgersi al proprio rivenditore o al centro assistenza clienti autorizzato più vicino presentando questa dichiarazione di garanzia e la prova d'acquisto. Il presente impegno di garanzia non modifica i diritti legali di reclamo per vizi dell'acquirente nei confronti del venditore.

PREVOD IZVIRNIKA NAVODILA ZA UPORABO

Kazalo vsebine

Spremna beseda k priročniku.....	102
Opis izdelka.....	102
Varnostna opozorila.....	103
Montaža.....	105
Goriva in nivo tekočin.....	106
Zagon.....	107
Upravljanje.....	108
Nega in vzdrževanje.....	110
Skladiščenje.....	112
Ponovni zagon.....	112
Odstranjevanje.....	112
Pomoč pri motnjah.....	113
Izjava ES o skladnosti.....	113
Garancija.....	114

SPREMNA BESEDA K PRIROČNIKU

- Pred zagonom preberite to dokumentacijo. To je predpogoj za varno delo in nemoteno uporabo.
- Upoštevajte varnostne in opozorilne napotke, ki so navedeni v tej dokumentaciji ali na napravi.
- Ta dokumentacija je trajni sestavni del opisa izdelka in se jo mora predati kupcu.

Pojasnilo oznak



POZOR!

Ravnanje strogo v skladu s temi opozorili lahko prepreči poškodbe oseb in materialno škodo.



Posebna navodila za boljše razumevanje in rokovanje.

OPIS IZDELKA

Ta dokumentacija opisuje ročni koso z bencinskim motorjem.

Simboli na napravi



Pozor! Posebna previdnost pri uporabi.

	Pred zagonom preberite navodila za uporabo!
	Nosite zaščitna očala, čelado in zaščito za ušesa.
	Nosite rokavice.
	Nosite zaščitne čevlje.
	Telo in obleko držite stran od rezil.
	Nevarnost zaradi predmetov, ki jih meče ven!
	Razdalja med napravo in tretjimi osebami mora biti najmanj 15 m.

Pregled izdelka

glej sliko 1

1	Nož
2	Gonilo
3	Ščitnik
4	Dvoročni ročaj
5	Ročica za plin
6	Stikalo za vklop/izklop motorja
7	Blokada ročice za plin
8	Nosilni pas
9	Pokrov filtra za zrak
10	Rezervoar za bencin
11	Dekompresijski ventil
12	Vbrizgalna šoba (hladni zagon)
13	Ročica dušilke/zaganjalnika

Varnostne in zaščitne naprave

Ustavitev v sili

V nujnem primeru preklopite stikalo za vžig na „STOP“.

Ščitnik pred letečim kamenjem

Ščiti uporabnika pred proč letečimi predmeti. Vgrajeno rezilo skrajša rezalno nit na dopustno dolžino.

**POZOR!****Nevarnost poškodb!**

Varnostnih in zaščitnih naprav ne smete onesposobiti.

Uporaba v skladu z določili

Ta naprava je namenjena striženju in košnji travnatih površin na privatnem območju. Druga, to presegajoča uporaba ne velja kot skladna z določili.

Možna napačna raba**POZOR!**

Naprave ne smete uporabljati za industrijske namene.

VARNOSTNA OPOZORILA

- Izdelek uporabljajte le v tehnično brezhibne stanju
- Ne izklaplajte varnostnih in zaščitnih naprav
- Naprave ne smete uporabljati z drugimi rezalnimi orodji ali priključki.

TEHNIČNI PODATKI

142

Tip motorja	2-taktni
Gibna prostornina	40,7 cm ³
Moč	1,9 kW
Obratovalna teža brez bencina	8,3 kg
Količina goriva	0,7 l
Vžig	elektronski
Vžigalna svečka	Bosch (WSR 67) Champion (RCS-6Y)
Pogon	centrifugalna sklopka
Ročaj	Dvoročni ročaj

- Nosite primerno delovno obleko:
 - Dolge hlače, trdno obutev, rokavice.
 - Zaščitno čelado, zaščitna očala, zaščito za sluh.
- Pri delu poskrbite za stabilen položaj.
- Naprave ne uporabljajte, kadar ste pod vplivom alkohola, drog ali zdravil.
- Napravo vodite vedno z obema rokama.
- Držala morajo biti suha in čista.
- Telo in obleko držite stran od rezil.
- Tretjim ne dovolite v območje nevarnosti.
- Iz delovnega območja odstranite tujke.
- Ščitniki, glava z nitjo in motor naj bodo vedno očiščeni ostankov košnje.
- Preden zapustite napravo:
 - Izklopite motor
 - Počakajte, da se rezila zaustavijo
- Naprave nikoli ne pustite brez nadzora.
- Otroci in osebe, ki niso seznanjene z navodili za uporabo, ne smejo uporabljati naprave
- Pred uporabo se prepričajte, če so vsi vijaki, matice in sornike na napravi trdno priviti.
- Vstavite ščitnik rezila ni vedno pred prevozom enoto ali nož ali skladiščenje.

Raven zvočne moči	105 dB(A)
Raven zvočnega tlaka	92 dB(A)
Tresljaji	4,9 m/s ² K = 2,1 m/s ²
Širina reza lista	25 cm
Najv. število obratov motorja	11.200 vrt/min
Število obratov motorja v prostem teku	2.700 ±200 vrt/min

154

Tip motorja	2-taktni
Gibna prostornina	54,2 cm ³
Moč	2,3 kW
Obratovalna teža brez bencina	8,3 kg
Količina goriva	0,7 l
Vžig	elektronski
Vžigalna svečka	Bosch (WSR 67) Champion (RCS-6Y)
Pogon	centrifugalna sklopka
Ročaj	Dvoročni ročaj

Raven zvočne moči	103 dB(A)
Raven zvočnega tlaka	92 dB(A)
Tresljaji	4,9 m/s ² K = 2,1 m/s ²
Širina reza lista	25 cm
Najv. število obratov motorja	11.200 vrt/min
Število obratov motorja v prostem teku	2.700 ±200 vrt/min

MONTAŽA



POZOR!

Napravo smete uporabljati šele po uspešno izvedeni montaži.

Namestitev dvoročnega ročaja

glej sliko 2



Motorno koso z dvoročnim ročajem vedno vodite desno od telesa.

Optimalno porazdelitev A>B dosežete, ko je sredina orodja poravnana s sredino telesa.

- 1 Odvijte krilati vijak.
- 2 Snemite zgornjo polovično čašo z opornika ročaja.
- 3 Dvoročni ročaj vstavite v spodnjo polovično čašo in ga poravnajte.
- 4 Namestite zgornjo polovično čašo.
- 5 Privijte in zategnite krilati vijak.

Namestitev ščitnika

glej sliko 3

- 1 Motorno koso položite tako, da je delovno vreteno obrnjeno navzdol.
- 2 Privzdignite cev ročaja in zaščito (1) potisnite vzdolž spodnje strani cevi ročaja v pravilni položaj (do omejila na kotnem prenosniku).
- 3 Cev ročaja z zaščito odložite.
- 4 Pritrdilni del (2) najprej privijte z vijakom 5 × 20 mm skozi izvrtino (a) na zaščito.
- 5 Rahlo privijte drugi vijak 5 × 20 mm skozi izvrtino (b).



Pritrdilni del (2) ima na notranji strani izvrtine (a) vzboklino. Zato je mogoče prvi vijak zategniti skozi izvrtino (a) neposredno na blok, ne da bi povezava sedla poševno.

glej sliko 4

- 1 Motorno koso položite tako, da je delovno vreteno obrnjeno navzgor.
- 2 Z 2 vijakoma 5 × 35 mm skozi izvrtini na nosilni pločevini kotnega prenosnika privijte zaščito in pritrdilni del. Pred tem po potrebi popravite položaj zaščite. Izvrtini morata biti natanko ena nad drugo.
- 3 Vijak v izvrtini (b) dokončno zategnite.

Namestitev noža

glej sliko 5

- 1 Motorno koso položite tako, da je delovno vreteno obrnjeno navzgor.
- 2 Rezilo (5) namestite na pritiski del (1).



Za centriranje rezalnega lista mora biti nastavek pritisknega dela natančno v izvrtini rezalnega lista.

- 3 Namestite pritisko ploščo (2).
- 4 Namestite vrtljivi krožnik (3) in privijte varnostno matico (4) na gred.



Pozor – levi navoj – zategnite v nasprotni smeri urinega kazalca.

Pazite, da bodo vsi deli centrirani.

- 5 Gred zablokirajte s pomožnim zatičem (6) in zategnite matico (4).



POZOR!

Če se je varnostna matica (4) zaradi pogostega odvijanja in privijanja zrahljala, jo je treba obvezno zamenjati.

Preverite, da je rezilni list trdno in centrirano nameščen.

Namestitev glave z nitjo

glej sliko 8



POZOR!

Nevarnost telesnih poškodb

Glave z nitjo nikoli ne uporabljajte brez zaščitne letve z nitnim rezalnikom.

1. Blokirajte pogonsko gred (1) s pomožnim zatičem.
2. Namestite pritiski del (2).
3. Zaščito ovoja (3) namestite z označeno stranjo proti gonilu.
4. Glavo z nitjo privijte z roko (levi navoj).

5. Zaščitno letev (4) s predhodno nameščenim nitnim rezalnikom namestite na zaščito in jo tesno privijte.
6. Odstranite pomožni zatič.

Nastavljanje ramenskega pasu

1. Ramenski pas si povlecite najprej čez levo ramo.
2. Zaporni kavelj obesite v ušesce.
3. Dolžino ramenskega pasu preverite z nekaj nihajočimi premiki, ne da bi zagnali motor.
 - Glava z nitko ali nož morata biti vzporedna s tlemi.



POZOR!

Med delom vedno uporabljajte ramenski pas. Ramenski pas zatakните šele po zagonu motorja, v prostem teku.



Namestitev dvojnega ramenskega pasu *ogledajte si slike od 20 do 29*

Izravnajte motorno koso.

glejte sl. 12

- Kavljje nosilnega pasu vpnite v pritrdilno odprtino na cevnem ročaju.
- Motorno koso izravnajte tako, da nož zaniha pribl. 10 cm nad tlemi, pri tem pa motorne žage ne držite z rokami.
- Po potrebi vpnite kavljje za izravnavo motorne kose.

GORIVA IN NIVO TEKOČIN

Varnost



OPOZORILO!

Nevarnost požara! Mešanica goriva je močno vnetljiva.

- Mešanico goriva hranite izključno v predvidenih posodah.
- Gorivo dolivajte samo na prostem.
- Med dolivanjem goriva ne kadite.
- Zapirala rezervoarja ne odpirajte, ko motor deluje ali je vroč.
- Poškodovan rezervoar ali zapiralo rezervoarja morate zamenjati.
- Pokrov rezervoarja vedno dobro zaprite.

- Postopek v primeru, če mešanica goriva izteče:

- Ne zaženite motorja.
- Preprečite poskuse vžiga.
- Očistite napravo.



OPOZORILO!

Nevarnost zastrupitve! Motorja nikoli ne zaganjajte v zaprtih prostorih.

Prilavljjanje mešanice

Pri razmerju mešanja 1 : 50 priporočamo uporabo kakovostnega posebnega olja za 2-taktne motorje.

Pri uporabi našega olja za 2-taktne motorja priporočamo razmerje mešanja 1 : 25.

Preglednica z razmerji mešanja goriva

Postopek mešanja	Bencin	Olje
25 delov bencina:	1 l	40 ml
1 del olja		
Olje za 2-taktne motorje	3 l	120 ml
	5 l	200 ml

Postopek mešanja	Bencin	Olje
50 delov bencina:	1 l	20 ml
1 del olja		
Olje za 2-taktne motorje	3 l	60 ml
	5 l	100 ml

Skladno s preglednico vlijte bencin in ustrezno olje v primerno posodo in dobro premešajte.

Dolivanje mešanice goriva

glej sliko 1

- Gorivo dolivajte samo pri izklopljenem motorju.
- Očistite prostor okoli odprtine za dolivanje goriva.
- Motorno koso postavite tako, da bo zapiralo rezervoarja (10) obrnjeno navzgor.
- Odvijte zapiralo rezervoarja (10) in mešanico goriva dolijte do spodnjega roba nastavka.
- Zaradi preprečevanja kontaminacije goriva uporabljajte vrečasti filter.
- Ko ste dolili gorivo, z roko privijte zapiralo rezervoarja (10).

ZAGON**POZOR!**

Pred zagonom opravite vedno kontrolni pregled.

- Naprave ni dovoljeno uporabljati z zrahljanim, poškodovanim ali obrabljenim rezilom in/ali pritrilnimi deli.
- Motorno koso vedno uporabljajte s ščitnikom.
- Rezanje pred uporabo za škodo ali pokanje, zamenjajte, če so poškodovane ali obrabljene dele z originalnimi nadomestnimi deli.

Vžig motorja**OPOZORILO!**

Ne puščajte motorja delovati v zaprtem prostoru. Nevarnost zastrupitve!

- Rezalno nit pred zagonom skrajšajte na 13 cm, da ne pride do preobremenitve motorja.
- Upoštevajte predpise o času uporabe, ki veljajo za državo

Stopnje lopute za hladni zagon (nastavitev za hladni zagon):

glej sliko 6

CHOKE	RUN

Hladni zagon**POZOR!****Nevarnost udarca nazaj!**

Vrv zaganjalnika vedno izvlecite naravnost navzven. Ne dovolite, da nenadoma skoči nazaj.

glej sliko 7

1. Stikalo za vklop/izklop (2) pomaknite v položaj »Start«.
2. Izpustite ročico za plin. Ročica za plin se zasloži v položaju za polovični plin.

glej sliko 10

3. Loputo za zagon (7) pomaknite v položaj »CHOKE«.
4. Večkrat pritisnite vbrizgalno šobo (8), dokler ni v plastični posodi vidno gorivo.
5. Pred vsakim potegom zaganjalne vrvice pritisnite dekompresijski ventil (6). Dekompresijski ventil (6) samodejno skoči nazaj v običajni položaj.

oglejte si sliko 11

**POZOR!**

Motorno koso položite ravno na tla na mesto, kjer ni ovir, in pri tem bodite pozorni, da se rezalno orodje ne dotika predmetov ali tal.

Ob zagonu ne stojte ali klečite na cevi ročaja, saj se lahko gred ali cev poškoduje. Zagotovite zadostno varnostno razdaljo ter napravo varno in trdno z levo roko primite za prirobnico ohišja.

6. 3- ali 4-krat povlecite zaganjalno vrstico (1), da se motor slišno za kratek čas zažene.
7. Loputo za zagon (7) pomaknite v položaj »RUN«.
8. Izvlecite zaganjalno vrstico, da se motor zažene.
9. Če se motor ne zažene, ponovite korake od 1 do 8.

Topli zagon

1. Stikalo za vklop/izklop pomaknite v položaj »Start«.
2. Ročico za hladni zagon prestavite v položaj »RUN«.
3. Pred vsakim potegom zaganjalne vrvice pritisnite dekompresijski ventil (po potegu zaganjalne vrvice se dekompresijski ventil samodejno vrne v običajni položaj).
4. Zaganjalno cev hitro povlecite največ 6-krat – motor se zažene. Ročico za plin pritiskajte do konca, dokler motor ne teče mirno.

Motor se ne zažene.

1. Ročico za hladni zagon prestavite v položaj »RUN«.
2. 5-krat povlecite zaganjalno vrstico.

Če se motor znova ne zažene

1. Počakajte 5 minut in nato poskusite znova z do konca pritisnjeno ročico za plin.

UPRAVLJANJE

Motor med striženjem in rezanjem vedno pustite teči v zgornjem območju števila vrtljajev.

Varnostna opozorila



POZOR!

Upoštevajte varnostna navodila in opozorila v tej dokumentaciji in na izdelku.



POZOR!

Pri daljših delih lahko zaradi vibracij pride do motenj na krvnih žilah ali živčnem sistemu prstov, rok ali ročnih sklepov. Lahko pride tudi do zaspanosti delov telesa, zbadanja, bolečin ali sprememb kože. V primeru ustreznih znakov naj vas pregleda zdravnik!

- Glave z nitjo med obratovanjem naprave nikoli ne držite v višini kolen.
- Nikoli ne delajte na gladkem, spolzkem pobočju.
- Pri košnji na strmih pobočjih vedno stojte pod rezalno napravo.
- Naprave nikoli ne uporabljate v bližini lahko vnetljivih tekočin ali plinov - nevarnost eksplozije in/ali požara!
- Po stiku s tujkom:
 - Izključite motor.
 - Preverite, če je naprava poškodovana.
- Osebe, ki ne poznajo striženja, naj postopek vadijo pri ugasnjemem motorju.

Izogibanje povratnemu udarcu



POZOR!

Nevarnost telesne poškodbe zaradi nenadzorovanega povratnega udarca!

Rezilo ne uporabljajte v bližini trdnih ovir.

Gosta vegetacija, mlada drevesa ali goščava lahko blokirajo rezalni list in ga ustavijo.

- Blokadi se izognite tako, da upoštevate, v katero stran se goščava nagiba in režete z nasprotne strani.
- Če se rezalni list med rezanjem zaplete:
 - motor takoj izključite.
 - napravo nikoli ne držite v višino, da rezalni list ne izskoči ali se zlomi.
 - ujet material med rezanjem odrinite.

Striženje

1. Preverite teren in nastavite želeno višino rezanja.
2. Glavo z nitjo postavite na želeno višino in jo pridržite.
3. Napravo zanihajite od strani do strani.
4. Glava z nitjo vedno držite vodoravno s tlemi.

Nizko striženje

1. Napravo vodite z rahlim nagibom naprej, tako da se premika tesno nad tlemi.
2. Strizite vedno proč od telesa.

Striženje žive meje in temeljev



POZOR!

Nevarnost telesne poškodbe zaradi nenadzorovanega povratnega udarca!

Rezilo ne uporabljajte v bližini trdnih ovir.

1. Napravo vodite počasi in previdno, ne da bi z nitjo zadeli ob ovire.

Striženje okoli debel

1. Napravo okrog debel vodite počasi in previdno, tako da nit ne zadane ob drevesno skorjo.
2. Okrog debel kosite z leve proti desni.
3. Travo in plevel zajemite s koncem niti in glavo z nitjo rahlo nagnite naprej.



Striženje po kamnitih zidovih, temeljih, drevesih povzroča večjo obrabo niti.

Košnja

Košnja z glavo z nitjo

1. Glavo z nitjo nagnite na desno pod kotom 30 stopinj.
2. Držalo postavite v zelen položaj.



POZOR!

Nevarnost poškodb/poškodovanja predmetov zaradi pročletečih tujkov!

Iz delovnega območja odstranite tuje.

Košnja z nožem

glejte sl. 13

Pri košnji z nožem vodoravno in v obliki loka premikajte nož z ene strani na drugo.

Pred uporabo noža bodite dodatno pozorni na naslednje:

- Uporabljajte nosilni pas.
- Preverite pravilno namestitvev noža.
- Nosite zaščitna oblačila in zaščito za oči.
- Za rezanje grmovja in drevesnih mladik ne uporabljajte rezalnega lista za plevel.



POZOR!

Uporabljajte samo originalne nože in dodatno opremo. Zaradi napačne opreme lahko pride do poškodb in motenj delovanja naprave.

Zaradi neoriginalnih delov lahko pride do poškodb in motenj delovanja naprave.

Izključite motor

1. Popustite ročico za plin in pustite motor teči v prostem teku.
2. Stikalo za vžig pomaknite na „STOP“.



POZOR!

Nevarnost poškodb!

Motor po izklopu še vedno teče.

Podaljšanje rezalne nitke

glejte sl. 14

1. Motor naj deluje s polnim plinom, z glavo z nitko pa se dotaknite tal.
 - ⇒ *Nitka se samodejno podaljša.*



Nož na ščitniku nit skrajša na dopustno dolžino.

Čiščenje ščitnika

1. Napravo izključite.
2. Ostanke košnje z izvijačem ali podobnim predvidno odstranite.



Ščitnik redno čistite, da se izognete pregrevanju cevi ročaja.

NEGA IN VZDRŽEVANJE**Urnik vzdrževanja**

Naslednja navodila veljajo za običajne razmere med uporabo. Ob posebnih razmerah, npr. posebej dolgo trajajočem dnevnem delu, je treba navedene vzdrževalne intervale ustrezno skrajšati.

Urnik vzdrževanja							
	enkrat po 5 obratovalnih urah	pred začetkom dela	tedensko	vsa-kih 50 obratovalnih ur	vsa-kih 100 obratovalnih ur	po potrebi	pred se-zono košnje, letno
Uplinjač							
Preverjanje prostega teka		X					
Filter za zrak							
čiščenje		X					
zamenjava						X	
Vžigalna svečka							
Preverjanje razmika med elektrodami, po potrebi nastavitve				X			
zamenjava					X	X	
Dovod hladnega zraka							
čiščenje			X			X	X
Zvočna izolacija							
Vizualni pregled in pregled stanja		X					
Rezervoar za gorivo							
čiščenje				X			X
Filter za gorivo							
zamenjava							X
Mazanje gonila							
preverjanje			X				X
Kovinsko rezalno orodje							
preverjanje		X					
zamenjava						X	
Upravljalni elementi							

Urnik vzdrževanja							
	enkrat po 5 obratovalnih urah	pred začetkom dela	tedensko	vsa-kih 50 obratovalnih ur	vsa-kih 100 obratovalnih ur	po potrebi	pred sezono košnje, letno
(stikalo za vklop/izklop, ročica za plin, blokada ročice za plin, zaganjalna vrstica)		X					
Vsi dosegljivi vijaki (razen nastavitvenih vijakov)							
zategnitev	X					X	X
Celotna naprava							
Vizualni pregled in pregled stanja		X					
čiščenje			X			X	X

Redno izvajajte vzdrževalna dela. Če vseh del ne morete izvesti sami, se obrnite na usposobljenega serviserja. Lastnik naprave je prav tako odgovoren za naslednje:

- Poškodbe zaradi nestrokovno oz. nepravočasno izvedenih vzdrževalnih del ali popravil
- Posledična škoda, tudi korozija, zaradi nepravilnega skladiščenja

Čiščenje zračnega filtra

oglejte si sliko 17



POZOR!

Naprave ne uporabljajte brez zračnega filtra. Zračni filter redno čistite. Poškodovane filtre zamenjajte.

1. Odstranite krilati vijak (4), snemite pokrov (5) in izvlcite zračni filter (6).
2. Zračni filter (6) očistite z milom in vodo. Ne uporabljajte bencina.
3. Počakajte, da se zračni filter (6) posuši.
4. Zračni filter (6) vgradite v obratnem vrstnem redu.

Zamenjava filtra za gorivo



POZOR!

Naprave ne uporabljajte brez filtra za gorivo. Posledica so lahko težke okvare motorja.

1. Pokrov rezervoarja v celoti odstranite.
2. Gorivo izpraznite v primerno posodo.
3. S kavljem iz žice izvlcite filter iz rezervoarja.

4. Filter izvlcite z vrtenjem.

5. Zamenjajte filter.

Namestitev bovdenkega potega

glej sliko 9

Bovdenski potegi motorne kose so predhodno nameščeni že ob dobavi. Če močno spremenite položaj dvoročnega ročaja, se lahko bovdenki poteg podaljša in pojavijo se lahko motnje v delovanju ročice za plin.

Če se rezalno orodje kose po zagonu in sprostitvi blokade polovičnega plina ne zaustavi, je treba znova nastaviti bovdenki poteg z nastavitvenim vijakom (8). Nato je znova zagotovljeno pravilno delovanje ročice za plin.



PREVIDNO!

Nevarnost poškodb zaradi vrtljivih delovorodij!

- Žicovode ponastavljajte la, kadar je motor izklopljen.
- Delovanje preverjajte, kadar je kosa v ležečem položaju.

Zamenjava vžigalne svečke

oglejte si sliko 18

1. Odstranite pokrov vžigalne svečke (7).
2. Zamenjajte vžigalno svečko.
3. Vžigalno svečko privijte z zateznim momentom 12–15 Nm.
4. Vtič vžigalne svečke natakните na vžigalno svečko.
5. Namestite pokrov vžigalne svečke (7).



Razmik elektrod = 0,6–0,7 mm [0,025 palca].

Nastavitev uplinjača

glejte sl. 16

Uplinjač je tovarniško optimalno nastavljen.

Če je kljub temu potrebna prilagoditev, uporabite naslednje vijake za nastavitev:

- Vijak omejevalnika za prosti tek (1)
- Vijak za uravnavanje zmesi v prostem teku (3)
- Vijak za uravnavanje zmesi pri polni obremenitvi (2)

SKLADIŠČENJE



PREVIDNO!

Nevarnost požara in/ali eksplozije!

Naprave ne skladiščite ob odprtem ognju ali ob virih vročine.

- Pred daljšim skladiščenjem (pozimi) spraznite bencinski rezervoar.
 - Bencinski rezervoar praznite le na odprtem.
 - Pustite, da se motor pred skladiščenjem shladi.
1. Izpraznite rezervoar za gorivo.
 2. Zaženite motor in ga pustite teči v prostem teku, dokler se ne ustavi.
 3. Pustite, da se motor shladi.
 4. Vžigalno svečko sprostite s ključem za svečke.
 5. V zgorevalni prostor dolijte čajno žličko dvo-taktnega olja.
 6. Za razdeljevanje olja v notranjosti motorja večkrat počasi potegnite vrv zaganjalnika.
 7. Znova privijte vžigalno svečko.
 8. Napravo temeljito očistite in oskrbite.
 9. Napravo skladiščite na hladnem, suhem prostoru.



PREVIDNO!

Nevarnost požara!

Stroja z natočenim gorivom ne hranite v stavbah, v katerih bencinske pare lahko pridejo v stik z odprtim ognjem ali iskrami!

PONOVNI ZAGON

1. Odstranite vžigalno svečko.
2. Vrv zaganjalnika na hitro potegnite, da odstranite preostalo olje iz zgorevalne komore.
3. Očistite vžigalno svečko, preverite razmik elektrod, po potrebi zamenjajte.
4. Napravo pripravite za delovanje.
5. Rezervoar napolnite s pravilno mešanico goriva in olja (50 : 1).

ODSTRANJEVANJE



Odsluženih naprav, baterij in akumulatorjev ne odlagajte med gospodinjne odpadke!



Embalaža, naprava in oprema so izdelani iz materialov, primernih za recikliranje. Odstranjujte jih v skladu s predpisi.

POMOČ PRI MOTNJAH

PROBLEM	MOŽEN VZROK	POPRAVA
Motor se ne zažene	Napačen potek zagona	Upoštevajte navodilo za uporabo
Motor se zažene, ampak ne teče naprej	Napačna pozicija ročice na choke	Ročico prestavite na RUN (obratovanje)
	Umazana, napačno nameščena ali napačna vžigalna svečka	Svečko očistite / nastavite ali zamenjajte
	Umazan filter za gorivo	Filter zamenjajte
Motor se zažene, ampak ne teče s polno zmogljivostjo.	Napačna pozicija ročice na choke	Ročico prestavite na RUN (obratovanje)
	Umazan zračni filter	Filter očistite ali zamenjajte
Motor teče skokovito	Umazana, napačno nameščena ali napačna vžigalna svečka	Svečko očistite / nastavite ali zamenjajte
Prekomerna količina dima	Napačna mešanica goriva	uporabite pravilno mešanico goriva



Pri motnjah, ki v tej tabeli niso navedene ali ki jih ne morete sami odpraviti, se obrnite na našo pristojno službo za stranke.

IZJAVA ES O SKLADNOSTI

S to izjavo potrjujemo, da izdelek v obliki, ki se prodaja na trgu, ustreza zahtevam usklajenih direktiv EU, varnostnih standardov EU in specifičnih standardov, ki veljajo za ta izdelek.

Izdelek

Motorna kosa

Serijska številka

G2342345

Model

137 SB

142 SB

Zvočna moč

izmerjena/zagotovljena

142–108/112 dB(A)

154–103/112 dB(A)

Proizvajalec

AL-KO Geräte GmbH

Ichenhauser Str. 14

D-89359 Kötz

Direktive EU

2006/42/ES

2000/14/ES

2002/88/ES

2004/108/ES

Izjava o skladnosti

2000/14/ES priloga V

Pooblaščen zastopnik

Andreas Hedrich

Ichenhauser Str. 14

D-89359 Kötz

Usklajeni standardi

EN ISO 11681-1

EN ISO 14982

EN ISO 22868

EN ISO 22867

Kötz, 27. 2. 2015

Wolfgang Hergeth

Izvršni direktor

GARANCIJA

Morebitne napake v materialu ali izdelavi pri kosilnici bomo odpravili med zakonitim rokom zastaranja za reklamacije glede pomanjkljivosti v skladu z našo izbiri ali s popravilom ali nadomestno dobavo. Zastaralni rok se določa po pravo države, v kateri je bil kupljen izdelek

Naš garancijski pristanek velja le pri:

- pravilni uporabi izdelka
- upoštevanju navodil za uporabo
- uporabi originalnih nadomestnih delov

Garancija ugasne pri:

- poskusih popravila izdelka
- tehničnih spremembah pri izdelku
- nenamenski uporabi (npr. obrtna ali komunalna uporaba)

Iz garancije so izvzete:

- poškodbe laka, ki izhajajo iz normalne obrabe
- obrabni deli, ki so na kartici z nadomestnih delov v okviru označeni z [xxx xxx (x)]
- Motorji z notranjim zgorevanjem - za te veljajo ločeni garancijski pogoji ustreznega proizvajalca motorja.

Garancijski rok začne teči z dnevom, ko je prvi kupec kupil izdelek. Merodajen je datum na originalnem računu. V garancijskem primeru se s to garancijsko izjavo in računom obrnite na prodajalca ali najbližjem pooblaščenem servisu. S to garancijsko izjavo ostanejo zakonske pravice za reklamiranje kupca do prodajalca nedotaknjene.

PRIJEVOD ORIGINALNIH UPUTA ZA UPORABU

Sadržaj

Uz ovaj priručnik.....	115
Opis proizvoda.....	115
Sigurnosne napomene.....	116
Tehnički podaci.....	116
Montaža.....	118
Goriva i razine tekućine.....	119
Puštanje u rad.....	120
Operacija.....	120
Održavanje i njega.....	123
Skladištenje.....	125
Ponovno puštanje u rad.....	125
Zbrinjavanje.....	125
Pomoć u slučaju smetnji.....	126
EZ-Izjava o sukladnosti.....	126
Jamstvo.....	127

UZ OVAJ PRIRUČNIK

- Pročitajte ove upute za uporabu prije puštanja u rad. To je preduvjet za siguran rad i rukovanje bez smetnji.
- Obratite pozornost na sigurnosne napomene i napomene upozorenja u ovoj dokumentaciji i na uređaju.
- Sačuvajte upute za rukovanje za kasniju uporabu i predajte ih sljedećem korisniku.

Objašnjenje znakova



POZOR!

Točnim slijeđenjem ovih napomena upozorenja mogu se izbjeći štete po ljude i/ili materijalne štete.



Specijalne napomene za bolje razumijevanje i rukovanje.

OPIS PROIZVODA

Ova dokumentacija opisuje ručni kose s benzinskim motorom.

Simboli na uređaju

	Pozor! Budite posebno oprezni pri rukovanju.
	Pročitajte upute za uporabu prije puštanja u rad!
	Nosite zaštitne naočale, kacigu, slušalice.
	Nosite rukavice.
	Nosite zaštitne cipele.
	Tijelo i odjeću držite dalje od rezača.
	Opasnost od izbačenih predmeta!
	Razmak između uređaja i drugih osoba mora iznositi najmanje 15 m.

Pregled proizvoda

vidi sliku 1

1	Nož
2	Mjenjač
3	Štitnik
4	Bicikl ručka
5	Poluga za gas
6	Prekidač „Paljenje / gašenje motora“
7	Blokada poluge za gas
8	Remen za nošenje
9	Poklopac filtra zraka
10	Spremnik benzina
11	Dekompresijski ventil
12	Primer (Hladno pokretanje)
13	Poluga "Choke / Run"

Sigurnosne i zaštitne naprave

Zaustavljanje u nuždi

U slučaju nužde sklopku za paljenje okrenite u položaj „STOP“.

Oklop za zaštitu od kamenja

Štiti korisnika od izbačenih predmeta. Integrirani nož skraćuje rezne niti na dopuštenu duljinu.



POZOR!

Opasnost od povreda!

Sigurnosne i zaštitne naprave ne smiju se staviti izvan snage.

Namjenska uporaba

Uređaj je namijenjen za rezanje i košnju tratine u privatne svrhe. Svaka druga uporaba koja odstupa od navedene smatra se nenamjenskom.

Moguća nepravilna uporaba



POZOR!

Uređaj se ne smije koristiti u komercijalne svrhe.

SIGURNOSNE NAPOMENE

- Upotrebljavajte uređaj samo u tehnički besprijekornom stanju.
- Nemojte dezaktivirati sigurnosne i zaštitne naprave

TEHNIČKI PODACI

142

Tip motora	2-taktni
Radni obujam	40,7 cm ³
Snaga	1,9 kW
Težina trimera bez benzina	8,3 kg
Količina goriva	0,7 l
Paljenje	elektroničko
Svjećica	Bosch (WSR 67) Champion (RCS-6Y)
Pogon	centrifugalna spojka
Ručka	Bicikl ručka

- Uređaj ne smije raditi zajedno s drugim reznim alatima ili priključcima.
- Nosite prikladnu radnu odjeću:
 - dugačke hlače, čvrste cipele, rukavice.
 - kacigu, zaštitne naočale, zaštitne slušalice.
- Prilikom rada pripazite na sigurnu udaljenost od uređaja.
- Uređaj ne koristite pod utjecajem alkohola, droga ili lijekova.
- Uvijek rukujte uređajem s obje ruke.
- Ručke moraju biti suhe i čiste.
- Tijelo i odjeću držite dalje od rezača.
- Držite treće osobe daleko od područja opasnosti.
- Uklonite strana tijela iz radnog područja.
- Zaštitni oklop, glavu s nitima i motor očistite od ostataka košnje.
- Prilikom napuštanja uređaja obavite sljedeće:
 - Isključivanje motora
 - Pričekajte da se rezni mehanizam do kraja zaustavi
- Ne ostavljajte uređaj bez nadzora.
- Djeca ili druge osobe koje nisu upoznate s uputama za rad ne smiju koristiti ovaj uređaj
- Pazite da prije uporabe svi vijci, matice i svornjaci na uređaju budu dobro pričvršćeni.
- Umetnite plošni branič nije uvijek prije transporta jedinicu ili nož ili trgovini.

Razina jačine buke	105 dB(A)
Razina zvučnog tlaka	92 dB(A)
Vibracije	4,9 m/s ² K = 2,1 m/s ²
Širina reza lista	25 cm
Maks. broj okretaja motora	11200 okr/min
Broj okretaja motora u slobodnom hodu	2700 ± 200 okr/min

154

Tip motora	2-taktni
Radni obujam	54,2cm ³
Snaga	2,3 kW
Težina trimera bez benzina	8,3 kg
Količina goriva	0,7 l
Paljenje	elektroničko
Svjećica	Bosch (WSR 67) Champion (RCS-6Y)
Pogon	centrifugalna spojka
Ručka	Bicikl ručka

Razina jačine buke	103 dB(A)
Razina zvučnog tlaka	92 dB(A)
Vibracije	4,9 m/s ² K = 2,1m/s ²
Širina reza lista	25 cm
Maks. broj okretaja motora	11200 okr/min
Broj okretaja motora u slobodnom hodu	2700 ± 200 U/min

MONTAŽA



POZOR!

Uređaj se smije staviti u pogon tek nakon što je do kraja montiran.

Montaža bicikl ručke

vidi sliku 2



S bicikl ručkom motorni trimer uvijek vodite desno od tijela.

Optimalna podjela A>B se postiže kada se sredina radnog stroja poklapa sa sredinom tijela.

- 1 Odvijte krilni vijak.
- 2 Gornju poluljusku skinite s postolja ručke.
- 3 Bicikl ručku postavite u donju poluljusku i izravnajte
- 4 Stavite gornju poluljusku.
- 5 Zavijte i stegnite krilni vijak.

Montiranje zaštitnog poklopca

vidi sliku 3

- 1 Motorni trimer postavite tako da radno vratilo pokazuje prema dolje.
- 2 Podignite cijev upravljača i zaštitu (1) na donjoj strani cijevi gurnite u ispravan položaj (na graničnik kutnog prijenosnika).
- 3 Cijev upravljača odložite zajedno sa zaštitom.
- 4 Pričvrсни dio (2) najprije vijkom 5 x 20 mm kroz rupu (a) čvrsto spojite na zaštitu.
- 5 Drugi vijak 5 x 20 mm kroz rupu (b) samo lagano zavrnite.



Pričvrсни dio (2) s unutrašnje strane kraj rupe (a) posjeduje povišenje. Zbog toga se prvi vijak kroz rupu (a) može odmah zategnuti na bloku, a da spoj ne stoji koso.

vidi sliku 4

- 1 Motorni trimer postavite tako da radno vratilo pokazuje prema gore.
- 2 Pomoću 2 vijka 5 x 35 mm kroz rupe na limu držača kutnog prijenosnika zategnite zaštitu i pričvrсни dio. Eventualno prethodno podesite položaj zaštite. Rupe se moraju točno podudarati.
- 3 Vijak u rupi (b) zategnite do kraja.

Montiranje noža

vidi sliku 5

- 1 Motorni trimer postavite tako da radno vratilo pokazuje prema gore.
- 2 Rezni nož (5) postavite na pritisni komad (1).



Za centriranje reznog noža, razmak pritisnog komada mora biti točno u otvoru reznog noža.

- 3 Montirajte pritisnu ploču (2).
- 4 Postavite ploču (3) i sigurnosnu maticu (4) zategnite na osovinu.



Pozor - lijevi navoj - zatežite suprotno od smjera kazaljke na satu!
Pazite da su svi dijelovi centrirani!

- 5 Osovinu blokirajte pomoću klina (6) i zategnite maticu (4)



POZOR!

Ako se sigurnosna matica (4) zbog čestog skidanja i zatezanja lagano skida, obavezno je treba zamijeniti!

Učvrstite i centrirajte, provjerite dosjed reznog noža.

Montiranje glave s reznom niti

vidi sliku 8



POZOR!

Opasnost od ozljeda!

Glavu s reznom niti nikada nemojte koristiti bez zaštitne letvice s nožem za rezanje rezne niti.

1. Pogonsko vratilo (1) blokirajte pomoćnim klinom.
2. Postavite potisni dio (2).
3. Zaštitu smotka (3) okrenite tako da strana s natpisom gleda prema mjenjaču.
4. Glavu s reznom niti odvijte ručno (lijevi navoj).

5. Zaštitnu letvicu (4) s prethodno montiranim nožem za rezanje rezne niti natakните na štít i čvrsto zavijte.
6. Uklonite pomoćni klin.

Namještanje ramenog pojasa

1. Rameni pojas najprije potegnite preko lijevog ramena.
2. Zakvačite zapornu kuku u ušicu.
3. Provjerite rameni pojas uz pomoć nekoliko kretnji bez pokretanja motora.
 - Glava s reznom niti ili rezni nož moraju se kretati paralelno uz tlo.



POZOR!

Tijekom rada obavezno koristite pojas za nošenje. Pojas za nošenje pričvrstite tek nakon pokretanja motora, u praznom hodu.



Stavljanje remena za oba ramena *vidi slike 20. do 29.*

Balansiranje motornog trimera

Vidi sliku 12.

- Kukice pojasa za nošenje zakačite u pričvrstne rupe na cijevi upravljača.
- Balansirajte motorni trimer tako da sječivo niže ca. 10 cm iznad zemlje, a da ga pritom ne pridržavate rukama.
- Kukice za balansiranje motornog trimera objesite ako je potrebno.

GORIVA I RAZINE TEKUĆINE

Sigurnost



UPOZORENJE!

Opasnost od požara! Mješavina goriva je visoko zapaljiva!

- Mješavinu goriva spremite u samo za to predviđene spremnike.
- Gorivo točite samo na otvorenom
- Prilikom točenja goriva ne pušite
- Zatvarač spremnika ne otvarajte pri uključenoj ili vrućem motoru.
- Zamijenite oštećeni spremnik ili zatvarač spremnika
- Poklopac spremnika uvijek čvrsto zatvorite

- Ukoliko je iscurila mješavina goriva:
 - Ne pokrećite motor
 - Izbjegavajte pokušaje paljenja
 - Očistite uređaj



UPOZORENJE!

Opasnost od trovanja! Motor nikada ne ostavljajte da radi u zatvorenim prostorijama.

Sastavljanje mješavine goriva

Prilikom korištenja odnosa miješanja 1:50 preporučujemo kvalitetno specijalno 2-taktno ulje.

Kod 2-taktnih ulja poznatih marki preporučujemo omjer miješanja od 1:25.

Tablica omjera mješavine goriva

Postupak miješanja	Benzin	Ulje za miješanje
25 dijelova benzina: 1 dio ulja za miješanje 2-taktno ulje	1 l	40 ml
	3 l	120 ml
	5 l	200 ml

Postupak miješanja	Benzin	Ulje za miješanje
50 dijelova benzina: 1 dio ulja za miješanje 2-taktno ulje	1 l	20 ml
	3 l	60 ml
	5 l	100 ml

Benzin i odgovarajuće ulje ulijte u odgovarajući spremnik prema uputama iz tablice i temeljito izmiješajte.

Lijevanje mješavine goriva

vidi sliku 1

- Točite samo kod isključenog motora.
- Počistite prostor za ulijevanje.
- Motorni trimer postavite tako da je poklopac spremnika goriva (10) okrenut prema gore.
- Odvijte poklopac spremnika goriva (10) i mješavinu goriva natočite do donjeg ruba nastavka.
- Kako biste izbjegli nečistoće koristite lijevak sa sitom.
- Nakon točenja poklopac spremnika goriva (10) čvrsto zavijte.

PUŠTANJE U RAD



POZOR!

Uvijek obavite vizualni pregled prije puštanja u rad.

- Uređaj se ne smije koristiti s labavim, oštećenim ili istrošenim reznim alatom i/ili pričvršnim dijelovima.
- Motornu kosu koristite isključivo sa zaštitnim okloпом.
- Rezanje prije uporabe za štetu ili pucanja, zamijeniti ako je oštećen ili istrošen dijelove originalnih rezervnih dijelova.

Pokretanje motora



UPOZORENJE!

Motor nikada ne puštajte da radi u zatvorenim prostorijama. Opasnost od trovanja!

- Rezne niti prije pokretanja skratite na 13 cm kako se motor ne bi preopteretio.
- Pridržavajte se lokalnih odredbi o radnom vremenu.

Stupnjevi namještanja čoka:

vidi sliku 6

CHOKE	RUN

Hladno pokretanje



POZOR!

Rizik od udarca!

Uže za pokretanje uvijek povucite ravno prema van. Ne vraćajte ga naglo natrag.

vidi sliku 7

1. Prekidač Start/Stop (2) stavite u položaj "Start".
2. Pustite polugu za gas. Polugu za gas uglavite na položaj polovice gasa.

vidi sliku 10

3. Postavite polugu pokretanja (7) u položaj „CHOKE“.
4. Primer (8) pritišćite više puta, dok u plastičnom balonu ne postane vidljivo gorivo.
5. Prije svakog povlačenja pokretačkog užeta pritisnite dekompresijski ventil (6). Dekompresijski ventil (6) se sam vraća u normalni položaj

vidi sliku 11.



POZOR!

Motorni trimer položiti na pod ravno i bez prepreka i pritom paziti da rezni alat ne dodiruje nikakve predmete niti pod.

Prilikom pokretanja nemojte stajati ili klečati na cijevi upravljača, budući da na taj način može doći do oštećenja vrtila ili cijevi. Zauzmite siguran položaj, držite stroj lijevom rukom čvrsto za obod kućišta.

6. Uže pokretača (1) izvucite ravno 3-4 puta, dok se motor čujno kratko ne pokrene.
7. Postavite polugu pokretanja (7) u položaj „RUN“.
8. Izvlačite uže pokretača dok se motor ne pokrene.
9. Ako motor ne proradi, ponovite korake 1-8.

Toplo pokretanje

1. Postavite sklopku Start/Stop na „Start“.
2. Postavite polugu čoka na „RUN“.
3. Dekompresijski ventil pritisnite prije svakog povlačenja užeta pokretača (nakon povlačenja užeta pokretača dekompresijski ventil iskače samostalno natrag u normalni položaj).
4. Uže pokretača brzo povucite najviše 6x - motor se pokreće. Polugu za gas držite pritisnutu do kraj sve dok motor ne počne mirno raditi.

Motor se ne pokreće

1. Postavite polugu čoka na „RUN“.
2. Povucite uže pokretača 5 puta.

Ako motor opet nije proradio

1. pričekajte 5 minuta pa zatim još jednom probajte s polugom za gas pritisnutom do kraja.

OPERACIJA

Tijekom košnje i rezanja motor ostavite da radi uvijek u gornjem području broja okretaja.

Sigurnosne napomene



POZOR!

Pridržavajte se sigurnosnih napomena i upozorenja u ovoj dokumentaciji i na proizvodu.

**POZOR!**

Kod duljih radova može zbog vibracija doći do smetnji krvotoka ili živčanog sustava u prstima, šakama ili zglobovima ruku. Također može doći do utrnulosti dijelova tijela, bockanja, bolova ili promjena kože. U slučaju odgovarajućih znakova pregledajte se kod liječnika!

- Glavu s nitima nikada ne dižite iznad visine koljena dok je uređaj u uporabi.
- Nikada ne radite na glatkoj, skliskoj kosini ili uzvišenju.
- Kod košnje na kosini, obavezno stanite ispod naprave za rezanje.
- Uređaj nikada ne koristite u blizini lako zapaljivih tekućina ili plinova - Postoji opasnost od eksplozije i požara!
- Nakon dodira sa stranim tijelom:
 - Isključite motor.
 - Provjerite je li uređaj oštećen.
- Osobe koje ne znaju rukovati kosilicom trebaju vježbati uz isključeni motor.

Izbjegavanje trzaja**POZOR!****Opasnost od ozljede od nekontroliranog povratnog udarca!**

Rezni nož ne koristite u blizini čvrstih prepreka.

Gusto raslinje, mlada stabla ili grmlje mogu blokirati rezni list i zaustaviti ga.

- Izbjegavajte blokadu. Pripazite na smjer rasta grmlja i režite sa suprotne strane.
- Ako se rezni list zaglavi tijekom rezanja:
 - Smjesta isključite motor.
 - Držite uređaj u podignutom položaju, kako rezni list ne bi poskočio ili se slomio.
 - Uklonite zaglavljene materijal s lista.

Rezanje

1. Pregledajte teren i ustanovite željenu visinu rezanja.
2. Vodite glavu s nitima na željenoj visini i držite je u tom položaju.
3. Uređaj sigurnim pokretima okrećite s jedne na drugu stranu.
4. Glavu s nitima uvijek držite paralelno prema tlu.

Nisko rezanje

1. Uređaj vodite uz neznatno nakošenje prema naprijed, tako da se kreće gotovo uz tlo.
2. Uvijek režite dalje od tijela.

Rezanje oko ograda i betonskih dijelova**POZOR!****Opasnost od ozljede od nekontroliranog povratnog udarca!**

Rezni nož ne koristite u blizini čvrstih prepreka.

1. Uređaj vodite polako i oprezno, te ne dopustite da nit udari o prepreke.

Rezanje oko stabala

1. Uređaj vodite oprezno i polako oko stabla tako da rezne niti ne dodiruju rub stabla.
2. Kosite slijeva nadesno oko stabla.
3. Travu i korov zahvatite vrhovima niti, a glavu s nitima neznatno nakosite prema naprijed.



Rezanje oko kamenih zidova, betonskih dijelova i stabala uzrokuje veće trošenje niti.

Košnja**Košnja s glavom s reznom niti**

1. Nakosite glavu s nitima za 30 stupnjeva udesno.
2. Postavite ručku u željeni položaj.

**POZOR!****Opasnost od ozljeda/materijalnih oštećenja zbog izbačenih stranih tijela!**

Uklonite strana tijela iz radnog prostora.

Košnja s nožem

Vidi sliku 13.

Kod košnje s nožem s njime se upravlja vodoravno, pokretima u obliku luka s jedne na drugu stranu.

Prije umetanja noža dodatno obratite pažnju na:

- Koristite remen za nošenje.
- Provjeriti je li nož pravilno postavljen.
- Nosite zaštitnu odjeću i štitnik za oči.
- Nož za rezanje korova nemojte koristiti za sječu grmlja ili mladih stabala.

**POZOR!**

Upotrebljavajte samo originalne noževe i pribor! Pogrešan pribor može dovesti do ozljeda i smetnji u radu stroja!

Neoriginalni dijelovi mogu dovesti do ozljeda i funkcijskih smetnji na stroju!

Isključivanje motora

1. Otpustite polugu gasa i ostavite da motor radi u praznom hodu.
2. Okrenite sklopku za paljenje u položaj „STOP“.

**POZOR!****Opasnost od ozljeda!!**

Motor radi neko vrijeme nakon isključivanja.

Produljivanje rezne niti

Vidi sliku 14.

1. Pustite da motor radi pod punim gasom i svikom niti dodirnite tlo.

⇒ *Nit se automatski produljuje.*



Nože na zaštitnom oklopu skraćuje niti na dopuštenu duljinu.

Čišćenje zaštitnog oklopa

1. Isključite uređaj.
2. Odvijačem ili sličnim alatom oprezno uklonite ostatke od košnje.



Redovito čistite zaštitni oklop kako biste izbjegli pregrijavanje cijevi osovine.

ODRŽAVANJE I NJEGA**Plan održavanja**

Sljedeće upute odnose se na normalne uvjete upotrebe. Kod posebnih uvjeta, kao npr. posebno dugog svakodnevnog rada, navedeni intervali održavanja moraju se primjereno skratiti.

Plan održavanja							
	jed-nom nakon 5 rad-nih sati	prije početka rada	tjedno	sva-kih 50 rad-nih sati	sva-kih 100 rad-nih sati	prema potrebi	prije se-zone košenja, go-dišnje
Rasplinjač							
Provjera praznog hoda		X					
Filtar zraka							
čišćenje		X					
zamjena						X	
Svjećica							
Provjerite razmak između elektroda i prema potrebi ga ponovno namjestite				X			
zamjena					X	X	
Propuštanje hladnog zraka							
čišćenje			X			X	X
Prigušivač							
Provjera izgleda i stanja		X					
Spremnik goriva							
čišćenje				X			X
Filtar goriva							
zamjena							X
Podmazivanje mjenjača							
provjera			X				X
Metalni alat za rezanje							
provjera		X					
zamjena						X	
Upravljački elementi							

Plan održavanja

	jed- nom nakon 5 rad- nih sati	prije početka rada	tjedno	sva- kih 50 rad- nih sati	sva- kih 100 rad- nih sati	prema pot- rebi	prije se- zone košenja, go- dišnje
(Prekidač Start/Stop, Poluga za gas, Zatvarač za postavljanje polu gasa, Uže pokretača)		X					
Sve dostupne vijke (osim vijaka za postavljanje)							
zategnuti	X					X	X
Cijeli stroj							
Provjera izgleda i stanja		X					
čišćenje			X			X	X

Redovito obavljajte poslove održavanja. Obratite se po mogućnosti stručnom servisu, ukoliko niste sami u stanju obaviti sve radnje. Vlasnik stroja je odgovoran i za:

- Oštećenja prilikom nestručnih tj. nepravovremeno obavljenih poslova održavanja ili popravaka
- Posljedične štete, također i korozija, kod neodgovarajućeg skladištenja

Čišćenje filtra zraka

vidi sliku 17

**POZOR!**

Uređaj nikada ne koristite bez filtra za zrak. Redovito čistite filtar za zrak. Zami-jenite oštećeni filtar.

1. Krilni vijak (4) uklonite, skinite poklopac (5) i izvadite filtar zraka (6).
2. Filtar zraka (6) očistite sapunom i vodom. Ne upotrebljavajte benzin!
3. Ostavite filtar zraka (6) da se posuši.
4. Filtar zraka (6) ugradite obrnutim redoslijedom.

Zamjena filtra za gorivo

**POZOR!**

Uređaj nikada ne koristite bez filtra za gorivo. Posljedica mogu biti teška oštećenja motora.

1. U potpunosti skinite poklopac spremnika.
2. Preostalo gorivo ispraznite u prikladnu posudu.
3. Žičanom kukom izvucite filtar iz spremnika.

4. Filtar skinite okretanjem.
5. Zami-jenite filtar.

Namještanje žične povlake.

vidi sliku 9

Žične povlake vašeg motornog trimera već su tvornički postavljane. Ako se naglo promijeni pozicija bicikl ručke, može doći do produljenja žične povlake, a time i do smetnji na poluzi gasa.

Ako rezni alat trimera nakon pokretanja i zatvaranja blokade polugasa ne bude u stanju mirovanja, potezno čelično uže mora se ponovno namjestiti regulacijskim vijkom (8). Odmah nakon toga je opet osigurano korektno funkcioniranje poluge gasa.

**OPREZ!****Opasnost od ozljedezbog rotirajućih reznih alata!**

- Bowdenove kabele podešavajte samo dok je motor isključen.
- Ispitajte funkciju samo dok je kosi-lica u ležećem položaju.

Zamjena svjećice

vidi sliku 18

1. Skinite zaštitni poklopac svjeće (7)
2. Zamijenite svjeću
3. Svjeću zategnite okretnim momentom od 12-15 Nm.
4. Postavite utikač svjeće na svjeću.
5. Vratite zaštitni poklopac svjeće (7)



Razmak elektroda svjeće
= 0,6 - 0,7 mm [0.025"] .

Podešavanje rasplinjača

Vidi sliku 16.

Rasplinjač je optimalno podešen u tvornici.

Ukoliko bi bilo potrebno naknadno baždarenje, za namještanje koristite sljedeće vijke :

- Prazni hod-granični vijak (1)
- Prazni hod-vijak za reguliranje mješavine (3)
- Potpuno opterećenja-vijak za reguliranje mješavine (2)

SKLADIŠTENJE



OPREZ!

Opasnost od požara ili eksplozije!

Uređaj ne držite ispred otvorenog plamena ili izvora topline.

- Prije duljeg skladištenja (zimi) ispraznite spremnik za benzin.
 - Spremnik za benzin praznite samo na otvorenom.
 - Pustite da se motor prije skladištenja ohladi.
1. Ispraznite spremnik goriva.
 2. Pokrenite motor i ostavite ga da radi u praznom hodu dok se ne zaustavi.
 3. Ostavite da se motor ohladi.
 4. Otpustite svjeću ključem za svjeće.
 5. Ulijte jednu žličicu ulja za dvotaktne motore u komoru za sagorijevanje.
 6. Radi raspodjele ulja u unutrašnjosti motora, nekoliko puta polako povucite užu za pokretanje.
 7. Ponovno uvrnite svjeću.
 8. Temeljito očistite i održavajte uređaj.
 9. Uređaj spremite na hladno i suho mjesto.



OPREZ!

Opasnost od požara!

Stroj s natočenim gorivom ne čuvajte u zgradama u kojima benzinske pare mogu doći u dodir s otvorenim plamenom ili iskrama!

PONOVNO PUŠTANJE U RAD

1. Izvadite svjeću.
2. Snažno povucite užu za pokretanje kako bi se uklonilo ulje iz komore za sagorijevanje.
3. Očistite svjeću, provjerite razmak elektroda i prema potrebi je zamijenite.
4. Pripremite uređaj za rad.
5. Napunite spremnik ispravnom smjesom goriva i ulja (50 : 1).

ZBRINJAVANJE



Istrošene uređaje, baterije i akumulatora ne zbrinjavajte kroz kućno smeće!

Pakiranje, uređaj i dodatna oprema izrađeni su od materijala koji se mogu reciklirati i moraju se propisno zbrinuti.

POMOĆ U SLUČAJU SMETNJI

PROBLEM	MOGUĆI UZROK	RJEŠENJE
Motor se ne pokreće.	Neispravan postupak pokretanja.	Pročitajte upute za rukovanje.
Motor se pokreće, ali dalje ne radi.	Pogrešan položaj poluge na čoku.	Postavite polugu na RUN.
	Priljava, pogrešno stavljena ili neispravna svjećica.	Očistite/namjestite svjećicu ili je zamijenite.
	Priljav filter za gorivo.	Zamijenite filter.
Motor se pokreće, ali ne radi punom snagom.	Pogrešan položaj poluge na čoku.	Postavite polugu na RUN.
	Priljav filter za zrak.	Očistite ili zamijenite filter.
Motor radi skokovito.	Priljava, pogrešno stavljena ili neispravna svjećica.	Očistite/namjestite svjećicu ili je zamijenite.
Prekomjerno stvaranje dima.	Pogrešna smjesa goriva.	Koristite ispravnu smjesu goriva.



Nastalu li neispravnosti koje ne možete ispraviti pomoću ove tablice ili koje ne možete sami ispraviti, obratite se našem ovlaštenom tehničkom servisu.

EZ-IZJAVA O SUKLADNOSTI

Ovime izjavljujemo da ovaj proizvod, u obliku u kojem je zastupljen na tržištu, ispunjava zahtjeve harmoniziranih EU-smjernica, sigurnosne standarde EU i standarde koji su specifični za proizvod.

Proizvod

Motorni trimer

Serijski broj

G2342345

Model

137 SB

142 SB

Razina jačine buke

mjereno / zajamčeno

142 – 108/112 dB(A)

154 – 103/112 dB(A)

Proizvođač

AL-KO Geräte GmbH

Ichenhauser Str. 14

D-89359 Kötz

Direktive EU

2006/42/EZ

2000/14/EZ

2002/88/EZ

2004/108/EZ

Ovlašteni

Andreas Hedrich

Ichenhauser Str. 14

D-89359 Kötz

Usklađene norme

EN ISO 11681-1

EN ISO 14982

EN ISO 22868

EN ISO 22867

Izjava o suglasnosti

2000 /14 / EZ Prilog V

Kötz, 27-02-2015

Wolfgang Hergeth

Izvršni direktor

JAMSTVO

Greške u materijalu ili pogreške u proizvodnji uklonit ćemo za vrijeme zakonskoga jamstvenog roka za nedostatke prema vlastitom odabiru, odnosno organizirat ćemo popravak ili isporučiti zamjenski uređaj. Jamstveni rok određen je u skladu sa zakonom zemlje u kojoj je kupljen uređaj.

Jamstvo vrijedi samo u sljedećim slučajevima:

- odgovarajuća uporaba uređaja
- pridržavanje uputa za uporabu
- uporaba originalnih zamjenskih dijelova

Jamstvo ne vrijedi u ovim slučajevima

- pokušaji popravka uređaja
- tehničke izmjene uređaja
- neodgovarajuća uporaba (npr. komercijalna ili komunalna uporaba)

Jamstvo isključuje sljedeće

- oštećenja laka koja su nastala normalnim trošenjem
- oštećenja laka koja su nastala normalnim trošenjem [xxx xxx (x)] na popisu zamjenskih dijelova.
- motori za sagorijevanje jer za njih vrijede posebne jamstvene odredbe određenih proizvođača motora.

Jamstveni rok započinje kupnjom od strane prvog krajnjeg kupca. Primjenjuje se datuma na originalnom računu. U jamstvenom se roku obratite prodavatelju ili najbližem ovlaštenom servisu s ovom izjavom o jamstvu i računom. Ovaj potvrda o jamstvu ne uključuje zakonska potraživanja kupca prema prodavatelju na temelju nedostataka

TŁUMACZENIE ORYGINALNEJ INSTRUKCJI OBSŁUG

Spis treści

O tym podręczniku.....	128
Opis produktu.....	128
Wskazówki bezpieczeństwa.....	129
Montaż.....	131
Paliwa i poziom płynów.....	132
Uruchomienie.....	133
Obsługa.....	134
Przeglądy i konserwacja.....	136
Składowanie.....	138
Ponowne uruchomienie.....	138
Utylizacja.....	138
Pomoc w przypadku usterek.....	139
Deklaracja zgodności WE.....	140
Gwarancja.....	140

O TYM PODRĘCZNIKU

- Przed przystąpieniem do uruchomienia należy przeczytać niniejszą dokumentację. Jest to warunkiem zagwarantowania bezpiecznej pracy i bezusterkowego użytkowania.
- Przestrzegać wskazówek bezpieczeństwa i ostrzeżeń zawartych w niniejszej dokumentacji oraz na urządzeniu.
- Niniejsza dokumentacja stanowi nieodzowną część opisywanego produktu i powinna być przekazana nabywcy razem z urządzeniem.

Wyjaśnienie znaków



UWAGA!

Stosować się dokładnie do znaków ostrzegawczych, aby uniknąć szkód osobowych lub mienia.



Specjalne wskazówki w celu lepszego zrozumienia i obsługi.

OPIS PRODUKTU

Ta dokumentacja opisuje ręcznego kosę z silnikiem benzynowym.

Symbole na urządzeniu

	Uwaga! Zachować szczególną ostrożność przy obsłudze.
	Przed uruchomieniem urządzenia należy przeczytać instrukcję obsługi!
	Nosić okulary ochronne, hełm ochronny, stosować środki ochrony słuchu.
	Nosić rękawice ochronne.
	Nosić obuwie ochronne.
	Nie dopuszczać osób postronnych do niebezpiecznego obszaru.
	Niebezpieczeństwo spowodowane przedmiotami wyrzucanymi z dużą siłą!
	Odstęp pomiędzy urządzeniem i osobami postronnymi musi wynosić co najmniej 15 m.

Przegląd produktu

patrz rysunek 1

1	Nóż tnący
2	Przekładnia
3	Tarcza ochronna
4	Uchwyt rowerowy
5	Dźwignia gazu
6	Wyłącznik silnika (wł./wył.)
7	Blokada dźwigni przepustnicy
8	Pas nośny
9	Pokrywa filtra powietrza
10	Zbiornik benzyny
11	Zawór dekompresyjny
12	Pompka paliwa (zimny start)
13	Dźwignia przepustnicy „Ssanie/Praca”

Urządzenia zabezpieczające i ochronne

Zatrzymanie awaryjne

W sytuacji awaryjnej włącznik zapłonu przestawić do pozycji „STOP”.

Ośłona zabezpieczająca przed uderzeniem kamieni

Chroni użytkownika przez przedmiotami wyrzucanymi z dużą siłą. Wbudowany nóż skracza linkę tnącą na odpowiednią długość.



UWAGA!

Niebezpieczeństwo urazu!

Instalacje zabezpieczające nie mogą być wyłączone.

Użytkowanie zgodne z przeznaczeniem

To urządzenie służy do przycinania i koszenia domowych trawników. Inne wykorzystanie urządzenia jest niezgodne z przeznaczeniem.

Możliwe nieprawidłowe użycie



UWAGA!

Urządzenia nie wolno stosować do celów komercyjnych.

WSKAZÓWKI BEZPIECZEŃSTWA

- Urządzenia wolno używać tylko w nienaganym stanie technicznym.
- Nie usuwać instalacji bezpieczeństwa i urządzeń ochronnych
- Nie wolno eksploatować urządzenia z innymi narzędziami tnącymi lub dobudowanymi urządzeniami.

- Należy nosić odpowiednią odzież roboczą:
 - długie spodnie, pełne obuwie, rękawice.
 - hełm ochronny, okulary ochronne, środki ochrony słuchu.
- Podczas pracy zwrócić uwagę na pewne oparcie.
- Urządzenia nie obsługiwać pod wpływem alkoholu, środków odurzających lub leków.
- Urządzenie należy obsługiwać zawsze dwiema rękami.
- Mechanizm tnący utrzymywać z dala od ciała i odzieży.
- Nie dopuszczać osób postronnych do niebezpiecznego obszaru.
- Nie dopuszczać osób trzecich do obszaru zagrożenia.
- Usuwać ciała obce z obszaru roboczego.
- Z osłony, głowicy linki i silnika zawsze usuwać skoszoną trawę.
- W przypadku pozostawienia urządzenia:
 - Wyłączyć silnik
 - Odczekać, aż mechanizm tnący zatrzyma się
- Nie pozostawiać urządzenia bez nadzoru.
- Dzieciom lub innym osobom, które nie zapoznały się z instrukcją obsługi, nie wolno używać urządzenia
- Przed rozpoczęciem użytkowania należy sprawdzić, czy wszystkie śruby, nakrętki i trzpienie w urządzeniu są prawidłowo osadzone.
- Włóż osłona tarczy nie zawsze jest przed transportem urządzenia ani noża lub sklepu.

DANE TECHNICZNE

142

Typ silnika	2-suwowy
Pojemność skokowa	40,7 cm ³
Moc	1,9 kW
Masa robocza	8,3 kg
Ilość paliwa	0,7 l
Zapłon	elektroniczny
Świeca zapłonowa	Bosch (WSR 67) Champion (RCS-6Y)
Napęd	sprzęgło odśrodkowe
Uchwyt	Uchwyt rowerowy

154

Typ silnika	2-suwowy
Pojemność skokowa	54,2cm ³
Moc	2,3 kW
Masa robocza	8,3 kg
Ilość paliwa	0,7 l
Zapłon	elektroniczny
Świeca zapłonowa	Bosch (WSR 67) Champion (RCS-6Y)
Napęd	sprzęgło odśrodkowe
Uchwyt	Uchwyt rowerowy

Poziom mocy akustycznej	105 dB(A)
Poziom ciśnienia akustycznego	92 dB(A)
Drgania	4,9 m/s ² K = 2,1m/s ²
Szerokość koszenia (ostrze)	25 cm
Prędkość obrotowa silnika maks.	11 200 obr./min
Prędkość obrotowa silnika – bieg jałowy	2700 ± 200 obr./min

Poziom mocy akustycznej	103 dB(A)
Poziom ciśnienia akustycznego	92 dB(A)
Drgania	4,9 m/s ² K = 2,1m/s ²
Szerokość koszenia (ostrze)	25 cm
Prędkość obrotowa silnika maks.	11 200 obr./min
Prędkość obrotowa silnika – bieg jałowy	2700 ± 200 obr./min

MONTAŻ



UWAGA!

Urządzenie można uruchomić dopiero po całkowitym złożeniu.

Montaż uchwytu rowerowego

patrz rysunek 2



Kosę spalinową należy zawsze kierować na prawo od ciała, za pomocą uchwytu rowerowego.

Dla osiągnięcia optymalnego rozkładu A>B środek narzędzia roboczego powinien leżeć w linii ze środkiem ciała.

- 1 Wykręcić śrubę motylkową
- 2 Zdjąć górną półpanewkę ze wspornika uchwytu
- 3 Umieścić uchwyt rowerowy w dolnej półpanewce i odpowiednio ułożyć
- 4 Nałożyć górną półpanewkę
- 5 Nakręcić i dociągnąć śrubę motylkową

Montaż pokrywy ochronnej

patrz rysunek 3

- 1 Ułożyć kosę spalinową w taki sposób, aby wałek roboczy był skierowany w dół.
- 2 Podnieść trzpień rurowy i przesunąć osłonę (1) na dole trzpienia rurowego na właściwą pozycję (aż do przekładni kątownej).
- 3 Odłożyć trzpień rurowy z osłoną
- 4 Element mocujący (2) najpierw przykręcić śrubą 5 x 20 mm przez otwór (a) w osłonie.
- 5 Drugą śrubę 5 x 20 mm lekko wkręcić przez otwór (b).



Element mocujący (2) wewnątrz przy otworze (a) posiada podwyższenie. Dlatego też pierwszą śrubę przełożoną przez otwór (a) można od razu dokręcić do oporu, nie powodując skrzywienia elementu mocującego.

patrz rysunek 4

- 1 Ułożyć kosę spalinową w taki sposób, aby wałek roboczy był skierowany do góry.
- 2 Za pomocą 2 śrub 5 x 35 mm przez otwory w blaszanej płytce mocującej przekładni kątownej przykręcić osłonę i element mocujący. Jeśli to konieczne, dopasować położenie osłony. Otwory muszą nakładać się na siebie.
- 3 Dokręcić śrubę w otworze (b).

Montaż noża tnącego

patrz rysunek 5

- 1 Ułożyć kosę spalinową w taki sposób, aby wałek roboczy był skierowany do góry.
- 2 Założyć ostrze (5) na element dociskowy (1).



W celu wyśrodkowania ostrza odsadzenie elementu dociskowego musi się znaleźć dokładnie w otworze ostrza.

- 3 Zamontować podkładkę dociskową (2).
- 4 Założyć tarczę obrotową (3) i przykręcić nakrętkę zabezpieczającą (4) na wał.



Uwaga – lewy gwint – dokręcać w kierunku przeciwnym do ruchu wskazówek zegara!
Zwrócić uwagę na wyśrodkowanie elementów!

- 5 Zablokować wał trzpieniem pomocniczym (6) i dokręcić nakrętkę (4)



UWAGA!

Jeśli nakrętka zabezpieczająca (4) wskutek częstego odkręcania i przykręcania stanie się luźna, należy ją koniecznie wymienić!

Sprawdzić, czy ostrze jest prawidłowo zamocowane i wyśrodkowane.

Montaż głowicy linki

patrz rysunek 8



UWAGA!

Niebezpieczeństwo skałeczenia

Nie używać głowicy linki bez listwy ochronnej z odcinakami linki.

1. Zablokować wał napędowy (1) trzpieniem pomocniczym.
2. Założyć element dociskowy (2).
3. Założyć osłonę (3), kierując ją opisaną stroną do przekładni.

4. Ręcznie odkręcić głowicę linki (lewy gwint).
5. Listwę ochronną (4) z zamontowanym odcinakiem linki nałożyć na osłonę i dokręcić.
6. Zdjąć trzpień pomocniczy.

Regulacja pasa naramiennego

1. W pierwszej kolejności wsunąć pas naramienny na lewe ramię.
2. Zamocować karabińczyk w uchu.
3. Sprawdzić długość pasa naramiennego przed rozruchem silnika, wykonując kilka kołyszących ruchów.
 - Głowica linki lub nóż tnący muszą pracować w położeniu równoległym do podłoża.



UWAGA!

Podczas pracy zawsze używać pasa naramiennego. Pas naramienny założyć dopiero po uruchomieniu silnika, podczas pracy na biegu jałowym.



Zakładanie podwójnego pasa naramiennego – patrz rys. 20 do 29

Wyważanie kosi spalinowej

patrz rys. 12

- Przełożyć hak uprząży przez otwór do mocowania na trzpieniu rurowym.
- Wyważyć kosę tak, by nóż tnący znajdował się ok. 10 cm nad podłożem, gdy kosa nie jest trzymana w rękach.
- Ewentualnie przełożyć hak tak, by kosa była wyważona.

PALIWA I POZIOM PŁYNÓW

Bezpieczeństwo



OSTRZEŻENIE!

Niebezpieczeństwo pożaru! Mieszanka paliwa jest materiałem bardzo łatwopalnym!

- Mieszankę paliwa przechowywać wyłącznie w zbiornikach przeznaczonych do tego celu
- Tankować wyłącznie na wolnym powietrzu
- Palenie podczas tankowania jest zabronione.
- Nie otwierać zbiornika, jeśli silnik pracuje lub jest rozgrzany.
- Uszkodzony zbiornik lub jego zamknięcie należy wymienić.

- Korek zbiornika musi być zawsze zamknięty do oporu
- W przypadku wycieku mieszanki paliwa:
 - nie uruchamiać silnika
 - nie próbować uruchamiać zapłonu
 - oczyścić urządzenie



OSTRZEŻENIE!

Niebezpieczeństwo zatrucia! Nigdy nie uruchamiać silnika w pomieszczeniach zamkniętych.

Sporządzanie mieszanki paliwa

Przy stosunku mieszania 1:50 zalecamy użycie specjalnego, wysokiej jakości oleju dwusuwowego.

Markowe oleje dwusuwowe zalecamy dodawać w stosunku 1:25.

Tabele stosunków mieszania

Procedura mieszania	Ben- zyna	Olej mies- zalny
25 części benzyny: 1 część oleju mieszalnego olej dwusuwowy	1 l	40 ml
	3 l	120 ml
	5 l	200 ml

Procedura mieszania	Ben- zyna	Olej mies- zalny
50 części benzyny: 1 część oleju mieszalnego olej dwusuwowy	1 l	20 ml
	3 l	60 ml
	5 l	100 ml

Do benzyny należy dodać stosowny olej w ilości podanej w tabeli i dokładnie wymieszać.

Wlewanie mieszanki paliwa

patrz rysunek 1

- Tankować wolno tylko przy wyłączonym silniku.
- Oczyścić okolicę wlewu paliwa.
- Ułożyć kosę spalinową w taki sposób, aby korek paliwa (10) był skierowany do góry.
- Odkręcić korek paliwa (10) i włączyć mieszankę do poziomu dolnej krawędzi króćca.

- Aby uniknąć zanieczyszczeń, użyć filtra pyłowego.
- Po wlewniu mieszanki ręcznie nakręcić korek paliwa (10).

URUCHOMIENIE



UWAGA!

Przed rozpoczęciem użytkowania należy zawsze przeprowadzać kontrolę wzrokową.

- Używanie urządzenia z poluzowanym, uszkodzonym bądź zużyтым narzędziem tnącym i/lub poluzowanymi, uszkodzonymi bądź zużyłymi elementami mocującymi jest zabronione.
- Podkaszarkę eksploatować zawsze z osłoną.
- Cięcie przed użyciem do uszkodzenia lub pęknięcia, należy wymienić w razie uszkodzenia lub zużyte części z oryginalnych części zamiennych.

Uruchamianie silnika



OSTRZEŻENIE!

Nie dopuszczać do pracy silnika w pomieszczeniach zamkniętych. Niebezpieczeństwo zatrucia!

- Przed uruchomieniem należy skrócić linkę tnącą do długości 13 cm w celu odciążenia silnika.
- Należy przestrzegać lokalnych przepisów dotyczących pór, w czasie których można używać urządzenie.

Stopnie rozwarcia (ustawienia) przepustnicy:

patrz rysunek 6

CHOKE	RUN

Rozruch na zimno



UWAGA!

Ryzyko odrzutu!

Linkę rozrusznika należy zawsze ciągnąć prosto. Nie dopuścić do nagłego zwinięcia.

patrz rysunek 7

1. Ustawić wyłącznik Start/Stop (2) w pozycji „Start”.
2. Puścić dźwignię gazu. Dźwignia gazu zostanie zablokowana w pozycji połowicznego otwarcia.

patrz rysunek 10

3. Ustawić dźwignię Ssanie/Praca (7) w pozycji „Ssanie”.
4. Kilkakrotnie nacisnąć pompkę paliwa (8), aż w plastikowym zbiorniczku pojawi się paliwo.
5. Przed każdym pociągnięciem linki rozrusznika nacisnąć zawór dekompresyjny (6). Zawór dekompresyjny (6) automatycznie wróci do poprzedniej pozycji

patrz rys. 11



UWAGA!

Kosę spalinową prowadzić po równym, wolnym od przeszkód podłożu, uważając, by narzędzie tnące nie zetknęło się z przedmiotami ani z podłożem.

Przy uruchamianiu nie stać ani nie klęczeć na trzpieniu rurowym, gdyż może ulec uszkodzeniu wał lub trzpień. Pewnie stanąć, lewą ręką mocno trzymając urządzenie za kołnierz obudowy.

6. Pociągnąć linkę rozrusznika (1) na wprost, 3–4 razy, do usłyszenia zapłonu silnika.
7. Ustawić dźwignię Ssanie/Praca (7) w pozycji „PRACA”.
8. Pociągać linkę rozrusznika do momentu, aż silnik uruchomi się.
9. Jeżeli silnik nie uruchomi się, powtórzyć kroki 1 do 8.

Rozruch na gorąco

1. Ustawić wyłącznik Start/Stop w pozycji „Start”.
2. Ustawić dźwignię przepustnicy w położeniu „PRACA”.
3. Przed każdym pociągnięciem linki rozrusznika nacisnąć zawór dekompresyjny (po pociągnięciu linki zawór automatycznie wróci do położenia startowego).
4. Pociągnąć linkę rozrusznika maks. 6-krotnie – silnik zaskakuje. Trzymać dźwignię gazu wciśniętą do oporu do momentu ustabilizowania się pracy silnika.

Silnik nie uruchamia się

1. Ustawić dźwignię przepustnicy w położeniu „PRACA”.
2. Pociągnąć 5-krotnie linkę rozrusznika.

Jeśli silnik nadal nie zaskakuje

1. Odczekać 5 minut, po czym spróbować ponownie uruchomić silnik, wciskając dźwignię gazu do oporu.

OBSŁUGA

Podczas przycinania i koszenia eksploatować silnik zawsze w górnym zakresie prędkości obrotowej.

Wskazówki bezpieczeństwa



UWAGA!

Należy przestrzegać wskazówek dotyczących bezpieczeństwa i wskazówek ostrzegawczych zawartych w niniejszej dokumentacji oraz tych znajdujących się na produkcie.



UWAGA!

W przypadku dłuższej pracy, na skutek wibracji może dojść do zaburzeń naczyń krwionośnych lub układu nerwowego w takich miejscach, jak palce, dłonie lub nadgarstki. Mogą wystąpić drętwienia różnych części ciała, ostry ból lub zmiany skórne. W przypadku pojawienia się tych symptomów należy udać się do lekarza!

- Podczas pracy urządzenia nie utrzymywać głowicy linki ponad poziomem kolan.
- Nie pracować na śliskich pagórkach lub zboczach.
- Podczas koszenia na zboczu stać zawsze poniżej urządzenia tnącego.
- Nigdy nie używać urządzenia w pobliżu łatwopalnych gazów lub cieczy – niebezpieczeństwo wybuchu i/lub pożaru!
- Po zetknięciu z ciałami obcymi:
 - Wyłączyć silnik.
 - Sprawdzić urządzenie pod kątem uszkodzeń.
- Osoby, które nie są obeznane z kosiarką, powinny przeciwyczyć obchodzenie się z urządzeniem przy wyłączonym silniku.

Unikanie odrzutu



UWAGA!

Ryzyko urazu wskutek niekontrolowanego odbicia!

Nie używać noża tnącego w pobliżu stałych przeszkód.

Gęsta roślinność, młode drzewa lub krzewy mogą zablokować i zatrzymać tarczę tnącą.

- Unikać zablokowania, zwracając uwagę na kierunek pochylenia krzewów oraz tnąc od przeciwnej strony.
- Jeżeli podczas cięcia tarcza tnąca zostanie zatrzymana przez zaplątany przedmiot:
 - natychmiast wyłączyć silnik.
 - utrzymać urządzenie na wysokości, aby tarcza tnąca nie odskoczyła lub została złamana.
 - wyrzucić zaplątany materiał.

Przycinanie

1. Sprawdzić uchwyt i ustalić żądaną wysokość cięcia.
2. Głowicę linki poprowadzić i utrzymać na żądanej wysokości.
3. Urządzenie przesuwac na boki w sposób podobny do ruchu wykonywanego sierpem.
4. Głowicę linki utrzymywać cały czas równoległe do podłoża.

Niskie przycinanie

1. Lekko pochylone urządzenie przesuwac do przodu tak, aby poruszało się w niewielkiej odległości od podłoża.
2. Przycinać zawsze z dala od ciała.

Przycinanie przy ogrodzeniach i fundamentach



UWAGA!

Ryzyko urazu wskutek niekontrolowanego odbicia!

Nie używać noża tnącego w pobliżu stałych przeszkód.

1. Urządzenie prowadzić powoli i ostrożnie, nie uderzając linką w przeszkody.

Przycinanie wokół pni drzew

1. Urządzenie ostrożnie i powoli prowadzić wokół pnia drzewa tak, aby linka tnąca nie dotykała kory drzewa.
2. Kosić wokół pnia drzewa od strony lewej do prawej.
3. Trawę i chwasty dotknąć końcówką linki i pochylić głowicę linki lekko do przodu..



Przycinanie przy murach, fundamentach i drzewach prowadzi do zwiększonego zużycia linki.

Koszenie

Koszenie z użyciem głowicy linki

1. Głowicę linki pochylić w prawo pod kątem 30 stopni.
2. Uchwyt ustawić w żądanej pozycji.



UWAGA!

Wyrzucane z dużą siłą ciała obce mogą spowodować obrażenia ciała/straty materialne!

Z obszaru roboczego usunąć ciała obce.

Koszenie z użyciem noża tnącego

patrz rys. 13

Przy koszeniu z użyciem noża tnącego nóż należy prowadzić poziomymi, półkolistymi ruchami z jednej strony na drugą.

Przed użyciem noża tnącego:

- Założyć uprząż.
- Sprawdzić poprawność montażu noża tnącego.
- Założyć odzież ochronną i ochronę oczu.
- Nie przycinać nożem do chwastów zarośli i małych drzewek.



UWAGA!

Stosować tylko oryginalne noże tnące i akcesoria! Używanie nieodpowiednich akcesoriów może prowadzić do obrażeń i usterek urządzenia!

Używanie nieoryginalnych części może prowadzić do obrażeń i usterek urządzenia!

Wyłączyć silnik

1. Zwolnić dźwignię przepustnicy i pozostawić silnik na biegu jałowym.
2. Przełącznik zapłonu ustawić w pozycji „STOP”.



UWAGA!

Niebezpieczeństwozranienia!

Po wyłączeniu silnik jeszcze pracuje.

Wydłużanie linki tnącej

patrz rys. 14

1. Włączyć silnik na maksymalnych obrotach i docisnąć głowicę linki do podłoża.
 - ⇒ Linka zostaje automatycznie wydłużona.



Nóż w osłonie skraca linkę na odpowiednią długość.

Czyszczenie osłony

1. Wyłączyć urządzenie.
2. Skoszoną trawę ostrożnie usunąć śrubokrętem lub podobnym narzędziem.



Osłonę czyścić regularnie, aby uniknąć przegrzania rurki rękojeści.

PRZEGLĄDY I KONSERWACJA**Plan konserwacji**

Poniższe wskazówki odnoszą się do normalnych warunków pracy. Przy szczególnych warunkach eksploatacji, np. bardzo długim dziennym czasie pracy, podane okresy konserwacji ulegają odpowiedniemu skróceniu.

Plan konserwacji							
	po pierws- zych 5 ro- boc- zo- godzi- nach	przed każdym roz- poc- zęciem pracy	co tydzień	co 50 ro- boc- zo- god- zin	co 100 ro- boc- zo- god- zin	w ra- zie po- trzeby	raz do roku, przed sezo- nem kosze- nia
Gaźnik							
Sprawdzenie pracy na biegu jałowym		X					
Filtr powietrza							
Czyszczenie		X					
Wymiana						X	
Świeca zapłonowa							
Sprawdzenie odstępu między elektro- dami, w razie potrzeby regulacja				X			
Wymiana					X	X	
Wlot powietrza do chłodzenia							
Czyszczenie			X			X	X
Tłumik							
Kontrola wzrokowa i kontrola działania		X					
Zbiornik paliwa							
Czyszczenie				X			X
Filtr paliwa							
Wymiana							X
Smarowanie przekładni							
Kontrola			X				X
Metalowe narzędzie tnące							
Kontrola		X					
Wymiana						X	
Elementy obsługowe							

Plan konserwacji							
	po pierws- zych 5 ro- boc- zo- godzi- nach	przed każdym roz- poc- zęciem pracy	co tydzień	co 50 ro- boc- zo- god- zin	co 100 ro- boc- zo- god- zin	w ra- zie po- trzeby	raz do roku, przed sezo- nem kosze- nia
(Wyłącznik Start/Stop, dźwignia gazu, blokada dźwigni gazu, linka rozrusznika)		X					
Wszystkie dostępne śruby (oprócz śrub nastawczych)							
Dokręcenie	X					X	X
Całe urządzenie							
Kontrola wzrokowa i kontrola działania		X					
Czyszczenie			X			X	X

Konserwację należy przeprowadzać regularnie. W razie niemożności samodzielnego przeprowadzenia wszystkich prac należy skontaktować się z wyspecjalizowanym punktem serwisowym. Właściciel urządzenia odpowiada także za:

- szkody powstałe w wyniku niefachowo przeprowadzonych, bądź nieprzeprowadzonych o czasie konserwacji lub napraw
- szkody, także korozję, powstałe w wyniku niewłaściwego przechowywania

Czyszczenie filtra powietrza

patrz rys. 17



UWAGA!

Nie eksploatować urządzenia bez filtra powietrza. Filtr powietrza należy regularnie czyścić. Uszkodzony filtr powietrza wymienić.

1. Zdjąć śrubę motylkową (4) i pokrywę (5), następnie wyjąć filtr powietrza (6).
2. Wyczyścić filtr powietrza (6) wodą i mydłem. Nie stosować benzyny!
3. Pozostawić filtr powietrza (6) do wyschnięcia.
4. Zamontować filtr powietrza (6) w odwrotnej kolejności.

Wymiana filtra paliwa



UWAGA!

Nie eksploatować urządzenia bez filtra paliwa. Może to doprowadzić do poważnych uszkodzeń silnika.

1. Całkowicie zdemontować pokrywę zbiornika.
2. Usunąć resztkę paliwa do odpowiedniego zbiornika.
3. Wyciągnąć filtr ze zbiornika za pomocą metalowego haczyka.
4. Wyjąć filtr ruchem obrotowym.
5. Wymienić filtr.

Ustawianie cięgien Bowdena

patrz rysunek 9

Cięgna Bowdena kosi spalinowej są ustawiane fabrycznie. Przy znacznej zmianie położenia uchwytu rowerowego może dojść do wydłużenia cięgien., a przez to do zaburzeń pracy dźwigni gazu.

Jeśli narzędzie tnące kosi nie zatrzymuje się po uruchomieniu i zwolnieniu blokady przepustnicy, należy wyregulować cięgna Bowdena za pomocą śruby nastawczej (8). Zapewni to prawidłowe działanie dźwigni gazu.

**PRZESTROGA!**

**Niebezpieczeństwo uderzenia obrażeń oobracające się narzędziat-
nące!**

- Ciężna elastyczne regulować wyłączenie przy wyłączonym silniku.
- Przed sprawdzeniem działania wyłączyć kosę.

Wymiana świecy zapłonowej

patrz rys. 18

1. Zdjąć osłonę świecy zapłonowej (7)
2. Wymienić świecę zapłonową
3. Dokręcić świecę zapłonową z momentem 12 – 15 Nm.
4. Nałożyć końcówkę przewodu świecy zapłonowej na świecę.
5. Założyć osłonę świecy zapłonowej (7)



Odstęp między elektrodami = 0,6 – 0,7 mm [0,025"] .

Regulacja gaźnika

patrz rys. 16

Gaźnik jest fabrycznie ustawiony na optymalne parametry.

Jeśli mimo to konieczna okaże się jego regulacja, należy ją wykonać za pomocą następujących śrub:

- Śruba blokująca biegu jałowego (1)
- Śruba regulacji składu mieszanki biegu jałowego (3)
- Śruba regulacji składu mieszanki maksymalnych obrotów (2)

SKŁADOWANIE**PRZESTROGA!**

Niebezpieczeństwo poparzenia lub eksplozji!

Nie należy przechowywać urządzenia w pobliżu otwartego ognia lub źródeł wysokiej temperatury.

- W przypadku dłuższego przechowywania (przez zimę) opróżnić zbiornik benzyny.
- Opróżniać zbiornik benzyny tylko na zewnątrz.
- Przed przechowaniem odczekać, aż silnik ostygnie.

1. Opróżnić zbiornik paliwa.
2. Silnik uruchomić i pozostawić na biegu jałowym, aż się zatrzyma.
3. Silnik pozostawić do ostygnięcia.
4. Świecę zapłonową odkręcić kluczem do świec.
5. Do komory spalania wlać łyżeczkę oleju do silników 2-suwowych.
6. Aby rozprowadzić olej wewnątrz silnika, kilkakrotnie powoli pociągnąć linkę rozrusznika.
7. Ponownie przykręcić świecę zapłonową.
8. Urządzenie dokładnie oczyścić i poddać konserwacji.
9. Urządzenie przechowywać w chłodnym i suchym miejscu.

**PRZESTROGA!**

Niebezpieczeństwo pożaru!

Nie przechowywać zatankowanej maszyny w budynkach, w których opary benzyny mogą mieć kontakt z otwartym ogniem lub iskrą!

PONOWNE URUCHOMIENIE

1. Usunąć świecę zapłonową.
2. Szybko przeciągnąć linkę rozrusznika, aby usunąć z komory spalania pozostały olej.
3. Oczyścić świecę zapłonową, sprawdzić przerwę iskrową, w razie potrzeby wymienić świecę.
4. Urządzenie przygotować do użycia.
5. Zbiornik napełnić prawidłową mieszanką paliwa i oleju. (50:1).

UTYLIZACJA

Wysłużonych urządzeń, baterii lub akumulatorów nie należy wyrzucać do odpadów z gospodarstw domowych!

Opakowanie, urządzenie i akcesoria zostały wyprodukowane z przetworzalnych materiałów i należy je odpowiednio utylizować.

POMOC W PRZYPADKU USTEREK

PROBLEM	MOŻLIWA PRZYCZYNA	ŚRODEK ZARADCZY
Silnik nie uruchamia się.	Nieprawidłowy przebieg procesu uruchamiania.	Zastosować się do treści zawartych w instrukcji obsługi
Silnik uruchamia się, ale nie kontynuuje pracy.	Nieprawidłowa pozycja dźwigni zasysacza	Dźwignię ustawić na tryb pracy (RUN)
	Zanieczyszczona, nieprawidłowo ustawiona lub nieprawidłowa świeca zapłonowa	Oczyścić/wyregulować lub wymienić świecę zapłonową.
	Zanieczyszczony filtr paliwa	Wymienić filtr
Silnik uruchamia się, ale nie pracuje z pełną mocą.	Nieprawidłowa pozycja dźwigni zasysacza	Dźwignię ustawić na tryb pracy (RUN)
	Zanieczyszczony filtr powietrza	Oczyścić lub wymienić filtr.
Niestabilna praca silnika	Zanieczyszczona, nieprawidłowo ustawiona lub nieprawidłowa świeca zapłonowa	Oczyścić/wyregulować lub wymienić świecę zapłonową.
Nadmierna ilość dymu	Nieprawidłowa mieszanka paliwowa	Stosować prawidłową mieszankę paliwową.



W przypadku zakłóceń nieujętych w niniejszej tabeli lub zakłóceń, których nie można usunąć samodzielnie, należy się zwrócić do właściwego serwisu naszej firmy.

DEKLARACJA ZGODNOŚCI WE

Niniejszym oświadczamy, że produkt we wprowadzonej przez nas na rynek wersji spełnia wymagania zharmonizowanych dyrektyw UE, standardów bezpieczeństwa UE oraz standardów obowiązujących dla danego produktu.

Produkt Kosa spalinowa	Producent AL-KO Geräte GmbH Ichenhauser Str. 14 D-89359 Kötzt	Pełnomocnik Andreas Hedrich Ichenhauser Str. 14 D-89359 Kötzt
Numer seryjny G2342345		
Model 137 SB 142 SB	Dyrektywy UE 2006/42/WE 2000/14/WE 2002/88/WE 2004/108/WE	Normy zharmonizowane EN ISO 11681-1 EN ISO 14982 EN ISO 22868 EN ISO 22867
Moc akustyczna zmierzona/gwarantowana 142 – 108/112 dB(A) 154 – 103/112 dB(A)		

Deklaracja zgodności
2000/14/WE załącznik V

Kötzt, 2015-02-27



Wolfgang Hergeth
Dyrektor Zarządzający

GWARANCJA

Ewentualne błędy materiałowe oraz produkcyjne w urządzeniu usuwamy zgodnie z naszym wyborem poprzez naprawę lub dostawę zastępczą przed ustawowo określonym terminem upływu prawa do dochodzenia roszczeń z tytułu wad. Termin upływu reguluje każdorazowo prawo obowiązujące w kraju, w którym urządzenie zostało zakupione.

Nasze zobowiązanie gwarancyjne obowiązuje tyl- Gwarancja wygasa w przypadku:
kow przypadku:

- prawidłowego obchodzenia się z urządzeniem,
- podjęcia prób napraw urządzenia
- przestrzegania instrukcji obsługi
- dokonania zmian technicznych w urządzeniu
- stosowania oryginalnych części zamiennych
- zastosowania niezgodnego z przeznaczeniem (np. w ramach działalności gospodarczej lub komunalnej).

Z gwarancji wyłączone są:

- uszkodzenia lakieru spowodowane normalnym zużyciem,
- części ulegające zużyciu, które w karcie części zamiennych zamieszczone są w ramce [xxx xxx (x)]
- silniki spalinowe – dla nich obowiązują oddzielne przepisy gwarancyjne danego producenta silnika.

Okres gwarancji rozpoczyna się od dnia zakupu przez pierwszego odbiorcę. W tym przypadku obowiązuje data na oryginalnym dowodzie zakupu. W przypadku dochodzenia roszczeń gwarancyjnych należy zwrócić się z tym oświadczeniem gwarancyjnym oraz paragonem potwierdzającym zakup urządzenia do sprzedawcy, u którego urządzenie zostało zakupione lub do najbliższego autoryzowanego punktu obsługi klienta. Niniejsze zobowiązanie gwarancyjne nie narusza prawa kupującego do dochodzenia roszczeń u sprzedawcy z tytułu wad.

PŘEKLAD ORIGINÁLNÍHO NÁVODU K POUŽITÍ

Obsah

K této příručce.....	141
Popis výrobku.....	141
Bezpečnostní upozornění.....	142
Montáž.....	144
Pohonných hmot a provozních kapalin.....	145
Uvedení do provozu.....	146
Obsluha.....	146
Péče a údržba.....	149
Uložení.....	151
Opakované uvedení do provozu.....	151
Likvidace.....	151
Pomoc při poruchách.....	152
Prohlášení o shodě ES.....	152
Záruka.....	153

K TÉTO PŘÍRUČCE

- Před uvedením do provozu si přečtěte tuto dokumentaci. To je předpokladem bezpečné práce a bezporuchové manipulace.
- Dodržujte bezpečnostní a výstražné pokyny z této dokumentace a na zařízení.
- Tato dokumentace je trvalou součástí popsaného výrobku a v případě jeho prodeje by měla být předána kupujícímu.

Vysvětlivky k symbolům



POZOR!

Přesné dodržování těchto výstražných upozornění zabraňuje škodám na zdraví osob a / nebo věcným škodám.



Speciální upozornění pro snadnější pochopení a manipulaci s přístrojem.

POPIS VÝROBKU

Tato dokumentace popisuje ruční kosu s benzínovým motorem.

Symboly na přístroji



Pozor! Obzvláštní opatrnost při manipulaci.

	Před uvedením do provozu si přečtěte provozní návod!
	Noste ochranné brýle, ochrannou helmu a chrániče sluchu.
	Noste rukavice.
	Noste bezpečnostní obuv.
	Tělo a oblečení udržujte mimo dosah řezného mechanismu.
	Nebezpečí hrozící od vymrštěných předmětů!
	Vzdálenost mezi zařízením a dalšími subjekty musí činit minimálně 15 m.

Přehled výrobku

viz obr. 1

1	Řezný nůž
2	Převodovka
3	Ochranný štít
4	Držadlo „Bike“
5	Páčka plynu
6	Spínač „motor vyp / zap“
7	Aretace páčky plynu
8	Popruh
9	Kryt vzduchového filtru
10	Nádrž benzínu
11	Dekompresní ventil
12	Nastřikovač paliva (studený start)
13	Páčka „Choke / Run“

Bezpečnostní a ochranná zařízení

Nouzové zastavení

V případě nouze přepněte spínač zapalování na „STOP“.

ochranný štít proti odletujícím kamení

Chrání uživatele před odmršťovanými předměty. Vestavěný nůž zkracuje řeznou strunu na přípustnou délku.

**POZOR!****Nebezpečí poranění!**

Bezpečnostní a ochranná zařízení nesmí být zrušena.

Použití v souladu s určením

Toto zařízení je určeno k vyžíňání a sečení travnatých pozemků pro osobní potřebu. Jiné použití překračující tento rámec platí za použití neodpovídající určením.

Možné chybné použití**POZOR!**

Přístroj je zakázáno provozovat v řemeslné oblasti použití.

BEZPEČNOSTNÍ UPOZORNĚNÍ

- Použijte přístroj jen v technicky bezvadném stavu
- Bezpečnostní a ochranná zařízení nesmí být vyřazena z provozu
- Zařízení se nesmí provozovat s jinými řeznými nástroji nebo přídatnými zařízeními.

TECHNICKÉ ÚDAJE

142

Typ motoru	2taktní
Zdvihový objem	40,7 cm ³
Výkon	1,9 kW
Provozní hmotnost bez benzínu	8,3 kg
Množství paliva	0,7 l
Zapalování	elektronické
Zapalovací svíčka	Bosch (WSR 67) Champion (RCS-6Y)
Pohon	odstředivá spojka
Rukojeť	„Bike“

- Noste účelné pracovní oblečení:
 - dlouhé kalhoty, pevnou obuv, rukavice.
 - noste ochrannou helmu, ochranné brýle, chráníč sluchu.
- Při práci dbejte na bezpečný postoj.
- Zařízení neobsluhujte pod vlivem alkoholu, drog nebo léků.
- Přístroj ovládejte vždy oběma rukama.
- Rukojeť udržujte suchou a čistou.
- Tělo a oblečení udržujte mimo dosah řezného mechanismu.
- V ohrožené oblasti se nesmí zdržovat cizí osoby.
- Odstraňte cizí tělesa z pracovní oblasti.
- Ochranný štít, strunovou hlavu a motor udržujte trvale prosté zbytků z procesu sečení.
- Při opuštění přístroje:
 - Vypněte motor
 - Počkejte na zastavení řezacího ústrojí
- Přístroj nenechávejte bez dohledu.
- Děti a jiné osoby, které neznají návod k obsluze, nesmí tento přístroj používat
- Před použitím přístroje dbejte na pevné dotažení všech šroubů, matek a čepů.
- Vložte kryt kotouče není vždy před transportem přístroje nebo nůž či obchod.

Hladina akustického výkonu	105 dB(A)
Hladina akustického tlaku	92 dB(A)
Vibrace	4,9 m/s ² K = 2,1 m/s ²
Pracovní šířka listu	25 cm
Otáčky motoru max.	11200 ot/min.
Otáčky motoru volnoběh	2700 ± 200 ot/min.

154

Typ motoru	2taktní
Zdvihový objem	54,2 cm ³
Výkon	2,3 kW
Provozní hmotnost bez benzínu	8,3 kg
Množství paliva	0,7 l
Zapalování	elektronické
Zapalovací svíčka	Bosch (WSR 67) Champion (RCS-6Y)
Pohon	odstředivá spojka
Rukojeť	„Bike“

Hladina akustického výkonu	103 dB(A)
Hladina akustického tlaku	92 dB(A)
Vibrace	4,9 m/s ² K = 2,1 m/s ²
Pracovní šířka listu	25 cm
Otáčky motoru max.	11200 ot/min.
Otáčky motoru volnoběh	2700 ± 200 ot/min

MONTÁŽ



POZOR!

Přístroj je dovoleno provozovat až po skončení celé montáže.

Montáž rukojeti „Bike“

viz obr. 3



S rukojetí „Bike“ se motorová kosa vždy vede vpravo od těla.

Optimální rozdělení A>B je dosaženo, když střed pracovního nástroje odpovídá středu těla.

- 1 Odšroubujte křídlový šroub.
- 2 Sundejte horní polovinu držáku z opěry rukojeti.
- 3 Vložte rukojeť „Bike“ do spodní poloviny držáku a nastavte.
- 4 Přiložte horní polovinu držáku.
- 5 Zašroubujte a dotáhněte křídlový šroub.

Montáž ochranného krytu

viz obr. 3

- 1 Položte motorovou kosu tak, aby pracovní hřídel ukazovala směrem dolů.
- 2 Nadzvedněte prodloužení tyče a chránič (1) na spodní straně prodloužení tyče podélně posuňte do správné pozice (na doraz na úhlovém převodu).
- 3 Prodloužení tyče s chráničem odložte.
- 4 Upevňovací díl (2) nejprve přišroubujte šroubem 5 x 20 mm skrz otvor (a) na chrániči.
- 5 Jen lehce zašroubujte druhý šroub 5 x 20 mm skrz otvor (b).



Upevňovací díl (2) má uvnitř u otvoru (a) vyvýšení. Proto může být první šroub skrz otvor (a) rovnou dotažen na doraz, aniž by spojení sedělo šikmo.

viz obr. 4

- 1 Položte motorovou kosu tak, aby pracovní hřídel ukazovala směrem nahoru.
- 2 Pomocí 2 šroubů 5 x 35 mm skrz otvory v přídržném plechu úhlového převodu přišroubujte chránič a upevňovací díl. Případně předem upravte polohu chrániče. Otvory musí být přesně proti sobě.
- 3 Definitivně dotáhněte šroub v otvoru (b).

Montáž řezného nože

viz obr. 5

- 1 Položte motorovou kosu tak, aby pracovní hřídel ukazovala směrem nahoru.
- 2 Řezný list (5) položte na přítlačný díl (1).



Pro vystředění řezného listu musí být osazení přítlačného dílu přesně v otvoru řezného listu.

- 3 Namontujte přítlačný díl (2).
- 4 Nasadte talíř (3) a na hřídel našroubujte pojistnou matici (4).



Pozor – levý závit – dotahujte proti směru hodinových ručiček!
Dbejte na to, aby všechny díly byly vystředěny!

- 5 Zablokujte hřídel pomocným kolíkem (6) a matici (4) dotáhněte.



POZOR!

Pokud má pojistná matice (4) kvůli častému povolování a utahování lehký chod, musí být bezpodmínečně vyměněna!

Zkontrolujte vystředění a pevné dotažení řezného listu.

Montáž strunové hlavy

viz obr. 8



POZOR!

Nebezpečí zranění!

Nikdy nepoužívejte strunovou hlavu bez ochranné lišty s odřezávacím nožem struny.

1. Hnací hřídel (1) zablokujte pomocným kolíkem.
2. Nasadte přítlačný díl (2).
3. Chránič cívky (3) nasadte popsanou stranou směrem k převodovce.

4. Strunovou hlavu našroubujte rukou (levý závit).
5. Ochrannou lištu (4) s předmontovaným odřezávacím nožem struny nasadíte na chránič a přišroubujte.
6. Odstraňte pomocný kolík.

Nastavení ramenního pásu

1. Ramenní pás nejprve natáhněte přes levé rameno.
2. Háček uzávěru zahákněte do oka.
3. Zkontrolujte délku ramenního pásu několika kmitavými pohyby, aniž byste spustili motor.
 - Strunová hlava nebo řezný nůž musí probíhat rovnoběžně se zemí.



POZOR!

V průběhu práce vždy používejte ramenní popruh. Ramenní popruh zavěšujte teprve po spuštění motoru, za chodu naprázdno.



Nasazení ramenního pásu viz obr. 20 až obr. 29

Vyvážení motorové kosa

viz obr. 12

- Háček popruhu zavěste do upevňovacího otvoru na prodloužení tyče.
- Motorovou kosu vyvažte tak, aby se řezný nůž vykyvoval cca 10 cm nad zemí, aniž by motorová kosa byla držena rukama.
- Háček pro vyvážení motorové kosa popř. vyvěstě.

POHONNÝCH HMOT A PROVOZNÍCH KAPALIN

Bezpečnost



VAROVÁNÍ!

Nebezpečí požáru! Směs paliva je vysoce hořlavá!

- Směs paliva uchovávejte jen v nádobách k tomu určených.
- Palivo doplňujte jen ve volném prostoru.
- Při tankování nekuřte.
- Uzávěr nádrže neotevírejte, pokud motor běží nebo je horký.
- Poškozenou nádrž nebo uzávěr nádrže vyměňte.

- Víčko nádrže vždy pevně utahujte.
- Pokud vytekla směs paliva:
 - Nestartujte motor.
 - Zabraňte pokusům o nastartování.
 - Vyčistěte přístroj.



VAROVÁNÍ!

Nebezpečí otravy! Motor nikdy nenechávejte běžet v uzavřených prostorech.

Vytvoření směsi paliva

Při použití poměru míchání 1:50 doporučujeme kvalitní speciální olej pro dvoudobé motory.

U značkových olejů pro dvoudobé motory doporučujeme poměr míchání 1:25.

Tabulky pro poměry míchání paliv

Postup míchání	Benzín	Míchací olej
25 dílů benzínu: 1 díl míchacího oleje Olej pro dvoudobé motory	1 l	40 ml
	3 l	120 ml
	5 l	200 ml

Postup míchání	Benzín	Míchací olej
50 dílů benzínu: 1 díl míchacího oleje Olej pro dvoudobé motory	1 l	20 ml
	3 l	60 ml
	5 l	100 ml

Benzín a příslušný olej podle tabulky dejte do vhodné nádoby a důkladně promíchejte.

Doplnění směsi paliva

viz obr. 1

- Palivo doplňujte jen při vypnutém motoru.
- Vyčistěte okolí oblasti doplňování.
- Nastavte motorovou kosu tak, aby uzávěr nádrže (10) ukazoval směrem nahoru.
- Odšroubujte uzávěr nádrže (10) a doplňte směs paliva až ke spodní hraně hrdla.
- Pro předcházení znečištění použijte trychtýř se sítkem.
- Po doplnění paliva našroubujte uzávěr nádrže (10) rukou.

UVEDENÍ DO PROVOZU



POZOR!

Před uvedením do provozu vždy proveďte vizuální kontrolu.

- Přístroj nesmí být používán s volným, poškozeným nebo opotřebeným řezným ústrojím a/ nebo upevňovacími díly.
- Motorovou kosu provozujte vždy s ochranným štítem.
- Řezání před použitím za škodu nebo popraskání, vyměňte poškozené nebo opotřebené díly originálních náhradních dílů.

Spustíte motor



VAROVÁNÍ!

Motor nikdy nenechávejte v chodu v uzavřených prostorech. Nebezpečí otravy!

- Řeznou strunu zkraťte před startem na 13 cm, abyste nepřetěžovali motor.
- Dodržujte předpisy ohledně pracovních dob platných ve vaší zemi.

Stupně škrtků klapy (nastavení sytiče):

viz obr. 6

CHOKE	RUN

Studený start



POZOR!

Nebezpečí zpětného rázu!

Za startovací lanko tahejte vždy rovně. Nenechávejte je, aby se vracelo skokem.

viz obr. 7

1. Spínač Start/Stop (2) nastavte do polohy „Start“.
2. Uvolněte páčku plynu. Páčka plynu aretuje v polovině.

viz obr. 10

3. Páčku sytiče (7) nastavte do polohy „CHOKE“.
4. Nastřikovač paliva (8) několikrát stiskněte, až je v plastovém průzoru viditelné palivo.
5. Před každým zatažením za startovací lanko stiskněte dekompresní ventil (6). Dekompresní ventil (6) se automaticky vrací zpět do normální polohy.

viz obr. 11



POZOR!

Motorovou kosu položte na rovnou zem bez překážek a dbejte na to, aby se řezný nástroj nedotýkal žádných předmětů ani země.

Při startování nestoupejte ani neklekejte na prodloužení tyče, protože by mohlo dojít k poškození hřídele nebo trubky. Dbejte na stabilní postoj a bezpečně pevně podržte přístroj levou rukou za přírubu přístroje.

6. 3-4krát rovně zatáhněte za startovací lanko (1), až motor slyšitelně naskočí.
7. Nach Motorstart: Páčku sytiče (7) nastavte do polohy „RUN“.
8. Zatáhněte za startovací lanko, až motor nastartuje.
9. Pokud motor nenastartuje, zopakujte kroky 1 až 8.

Teplý start

1. Spínač Start/Stop nastavte do polohy „Start“.
2. Nastavte páčku sytiče na „RUN“.
3. Před každým zatažením za startovací lanko stiskněte dekompresní ventil (Po zatažení za startovací lanko se dekompresní ventil automaticky vrací zpět do normální polohy).
4. Startovací lanko rychle zatáhněte maximálně 6x - motor naskočí. Páčku plynu držte naplno stlačenou, až motor běží klidně.

Motor nenaskočí

1. Nastavte páčku sytiče na pozici „RUN“.
2. Za startovací lanko 5x zatáhněte.

Motor opět nenaskočí

1. Vyčkejte 5 minut a poté to znovu zkuste se stlačenou páčkou plynu.

OBSLUHA

Motor nechávejte při vyžínání a sečení vždy běžet v horní části otáčkového rozpětí.

Bezpečnostní upozornění



POZOR!

Dodržujte bezpečnostní a výstražné pokyny v této dokumentaci a na výrobku.

**POZOR!**

Při pracování po delší dobu může dojít v důsledku vibrací k výskytu poruch cév a nervové soustavy v oblasti prstů, rukou a zápěstí, k brnění v částech těla, pichlavými bolestem, bolestem nebo změnám pokožky. V případě takových náznaků vyhledejte lékaře!

- Strunovou hlavu nikdy nezvedejte nad výšku kolen, je-li zařízení v provozu.
- Nikdy nepracujte na hladkém, klzkém hrbole nebo stráni.
- Při sečení na svahu vždy stůjte o něco níž, než kde se nachází řezný mechanismus.
- Přístroj nikdy nepoužívejte v blízkosti lehce zápalných kapalin nebo plynů – nebezpečí výbuchu a/nebo požáru!
- Po kontaktu s cizím tělesem:
 - Vypněte motor.
 - Zkontrolujte, zda není zařízení poškozeno.
- Osoby, které nejsou s křovinořezem obeznámeny, by si měly zacházení s ním trénovat při vypnutém motoru.

Zabránění zpětného rázu**POZOR!****Nebezpečí úrazu z nekontrolovaného zpětného rázu!**

Řezací nůž nepoužívejte v blízkosti pevných překážek.

Hustý porost, mladé stromky nebo křoví mohou zablokovat řezný list a stroj zcela zastavit.

- Předcházejte blokování tak, že se podíváte, kterým směrem se křoví ohýbá, a budete ho řezat z protilehlé strany.
- Když řezný list uvizne při řezání:
 - ihned vypněte motor.
 - zařízení držte ve výšce, aby řezný list neodskočil nebo se nezlomil.
 - odstraňte materiál zachycený v řezu

Vyžínání

1. Prohlédněte si terén a stanovte požadovanou výšku sečení.
2. Strunovou hlavu vedte a udržujte v požadované výšce.

3. Zařízením pohybujte jako srpem ze strany na stranu.
4. Strunovou hlavu udržujte vždy paralelně k zemi.

Nízké vyžínání

1. Zařízení vedte v mírném náklonu dopředu tak, aby se pohybovalo těsně nad zemí.
2. Vždy vyžínajte při pohybu od těla.

Vyžínání u plotů a betonových základů**POZOR!****Nebezpečí úrazu z nekontrolovaného zpětného rázu!**

Řezací nůž nepoužívejte v blízkosti pevných překážek.

1. Zařízení vedte pomalu a opatrně a nenechávejte strunu narážet na překážky.

Vyžínání kolem kmenů stromů

1. Zařízení vedte kolem kmenů stromů opatrně a pomalu tak, aby se řezná struna nedotkla kůry stromu.
2. Kolem kmenů stromů vyžínajte zleva doprava.
3. Trávu a plevely zachycujte koncem struny, přitom držte strunovou hlavu nakloněnou mírně dopředu.



Vyžínání u kamenného zdiva, betonových základů a stromů vede ke zvýšenému opotřebením struny.

Sečení**Sečení se strunovou hlavou**

1. Strunovou hlavu nakloňte doprava v úhlu 30 stupňů.
2. Rukojeť nastavte do požadované polohy.

**POZOR!****Nebezpečí úrazu / poškození věcí odmršťovanými cizími tělesy!**

Odstraňujte z pracovní zóny cizí předměty.

Sečení s řezným nožem

viz obr. 13

Při sečení s řezným nožem se řezný nůž vede vodorovným, obloukovitým pohybem od jedné strany ke druhé.

Před použitím řezného nože dále respektujte:

- Použijte popruh.
- Zkontrolujte správnou montáž řezného nože.
- Noste ochranný oděv a ochranu očí.
- Řezné listy na plevel nepoužívejte k sečení křovin a mladých stromků.



POZOR!

Používejte pouze originální řezný nůž a příslušenství! Špatné příslušenství může vést ke zranění a poruchám ve fungování přístroje!

Neoriginální díly mohou vést ke zranění a poruchám ve fungování přístroje!

Vypněte motor

1. Uvolněte páčku plynu a nechte motor běžet naprázdno.
2. Nastavte spínač zapalování do polohy "STOP".



POZOR!

Nebezpečí úrazu!

Motor po vypnutí ještě dobíhá.

Prodloužení struny

viz obr. 14

1. Nechte motor běžet na plný plyn a strunovou hlavou poklepejte o zem.
⇒ *Struna se automaticky prodlouží.*



Nůž na ochranném štítu zkracuje strunu na přípustnou délku.

Čištění ochranného štítu

1. Zařízení vypněte.
2. Opatrně odstraňte zbytky sečení šroubovákem nebo podobným nástrojem..



Ochranný štít čistěte pravidelně, abyste předešli přehřívání trubkového držadla.

PÉČE A ÚDRŽBA**Plán údržby**

Následující pokyny se vztahují k normálním podmínkám použití. Při zvláštních podmínkách, jako např. při mimořádně dlouhé denní pracovní době, musí být intervaly údržby příslušně zkráceny.

Plán údržby							
	jed- norázově po 5 hod. pro- vozu	před začát- kem práce	týdně	každých 50 hod. pro- vozu	každých 100 hod. pro- vozu	případě po- třeby	před sezón- nou sečením, ročně
Karburátor							
Zkontrolovat volnoběh		X					
Vzduchový filtr							
Vyčistit		X					
Vyměnit						X	
Zapalovací svíčka							
Zkontrolovat vzdálenost elektrod, popř. nastavit				X			
Vyměnit					X	X	
Vstup chladicího vzduchu							
Vyčistit			X			X	X
Tlumič výfuku							
Vizuální kontrola a kontrola stavu		X					
Palivová nádrž							
Vyčistit				X			X
Palivový filtr							
Vyměnit							X
Promazání převodovky							
Zkontrolovat			X				X
Kovový řezný nástroj							
Zkontrolovat		X					
Vyměnit						X	
Ovládací prvky							

Plán údržby

	jednorázově po 5 hod. provozu	před začátkem práce	týdně	každých 50 hod. provozu	každých 100 hod. provozu	případně po třebě	před sezónou sečení, ročně
(spínač Start/Stop, páčka plynu, aretace polovičního plynu, startovací lanko)		X					
Všechny dostupné šrouby (kromě seřizovacích šroubů)							
Dotáhnout	X					X	X
Celý stroj							
Vizuální kontrola a kontrola stavu		X					
Vyčistit			X			X	X

Provádějte údržbářské činnosti pravidelně. Případně pověřte odborný servis, pokud nemůžete všechny práce provést sami. Majitel přístroje je odpovědný také za:

- Škody v důsledku neodborně nebo pozdě provedené údržbářské činnosti a opravy
- Následné škody, také korozi, při nesprávném skladování

Vyčištění vzduchového filtru

viz obr. 17

**POZOR!**

Zařízení nikdy neprovozujte bez vzduchového filtru. Vzduchový filtr pravidelně čistěte. Poškozený filtr vyměňte.

1. Demontujte křídlový šroub (4), sundejte kryt (5) a vyjměte vzduchový filtr (6).
2. Vzduchový filtr (6) očistěte mýdlem a vodou. Nepoužívejte benzín!
3. Vzduchový filtr (6) nechte uschnout.
4. Vzduchový filtr (6) namontujte v opačném pořadí.

Výměna palivového filtru

**POZOR!**

Zařízení nikdy neprovozujte bez čističe paliva. Následkem mohou být vážné škody na motoru.

1. Víčko nádrže úplně vyjměte.
2. Palivo vyprázdněte do vhodné nádoby.
3. Filtr vytáhněte z nádrže drátěným háčkem.

4. Filtr vytáhněte krouživým pohybem.
5. Vyměňte filtr.

Nastavení bovdenů

viz obr. 9

Bovdeny motorové kosa jsou nastaveny z výroby. Když se poloha rukojeti „Bike“ hodně změní, může dojít k prodloužení bovdenů a tím k chybné funkci páčky plynu.

Pokud se řezný nástroj kosa po nastartování a odblokování poloviční polohy plynu nezastaví, musí být bovden nastaven seřizovacím šroubem (8). Potom je opět zaručena správná funkce páčky plynu.

**UPOZORNĚNÍ!**

Nebezpečí zraněníotáčejícími se stříhacími nástroji!

- Bovdeny seřizujte pouze při vypnutém motoru.
- Funkci kontrolujte pouze u položené kosa.

Výměna zapalovací svíčky

viz obr. 18

1. Sundejte kryt zapalovací svíčky (7).
2. Výměna zapalovací svíčky
3. Zapalovací svíčku dotáhněte utahovacím momentem 12-15 Nm.
4. Nasadte konektor zapalovací svíčky na zapalovací svíčku.
5. Nasadte kryt zapalovací svíčky (7).



Vzdálenost elektrod = 0,6 - 0,7 mm [0,025“].

Nastavení karburátoru

viz obr. 16

Karburátor je z výroby nastaven optimálně.

Pokud je přesto nutné seřízení, použijte k němu následující šrouby:

- Dorazový šroub volnoběhu (1)
- Šroub regulace směsi volnoběhu (3)
- Šroub regulace směsi při plném zatížení (2)

ULOŽENÍ



UPOZORNĚNÍ!

Hrozí nebezpečí požáru nebo výbuchu!

Zařízení neukládejte v blízkosti otevřeného ohně nebo zdrojů tepla.

- Před delším uskladněním (přes zimu) vypusťte benzínovou nádrž.
 - Benzínovou nádrž vypouštějte ve venkovních prostorech.
 - Motor nechte před uskladněním vychladnout.
1. Vyprázdňte palivovou nádrž.
 2. Nastartujte motor a nechte jej běžet na prázdko, dokud se nezastaví.
 3. Nechte motor vychladnout.
 4. Klíčem na zapalovací svíčky povolte zapalovací svíčku.
 5. Do spalovacího prostoru nalejte čajovou lžičku dvoutaktního oleje.
 6. Aby se olej rozvedl po vnitřku motoru, zatáhněte několikrát pomalu za startovací lanko.
 7. Našroubujte zpět zapalovací svíčku.
 8. Zařízení důkladně očistěte a proveďte údržbu.
 9. Zařízení uložte na suché místo, kde nemrzne.



UPOZORNĚNÍ!

Nebezpečí požáru!

Natankovaný stroj se nesmí nacházet v budovách, kde výpary benzínu se mohou dostat do kontaktu s ohněm nebo jiskrami!

OPAKOVANÉ UVEDENÍ DO PROVOZU

1. Vyjměte zapalovací svíčku.
2. Rychle zatáhněte za startovací lanko, abyste odstranili zbývající olej ze spalovací komory.
3. Vyčistěte zapalovací svíčku, zkontrolujte vzdálenost elektrod, v případě potřeby vyměňte.
4. Zařízením připravte k použití.
5. Palivovou nádrž naplňte správnou směsí paliva a oleje (50 : 1).

LIKVIDACE



Vysloužilé přístroje, baterie nebo akumulátory nelikvidujte s domovním odpadem!



Obal, přístroj a příslušenství jsou vyrobeny z recyklovatelných materiálů a je nutné je likvidovat příslušným způsobem.

POMOC PŘI PORUCHÁCH

PROBLÉM	MOŽNÁ PŘÍČINA	NÁPRAVA
Motor nespustuje	Chybný startovací postup	Dodržujte návod k obsluze
Motor nastartuje, ale dále neběží	chybná pozice páčky sytiče	přesuňte páčku do polohy RUN
	znečištěná, chybně nastavená nebo chybná zapalovací svíčka	zapalovací svíčku vyčistěte / nastavte nebo vyměňte
	znečištěný čistič paliva	čistič vyměňte
Motor nastartuje, ale neběží na plný výkon.	chybná pozice páčky sytiče	přesuňte páčku do polohy RUN
	znečištěný vzduchový filtr	Filtr vyčistěte nebo vyměňte
motor běží trhaně	znečištěná, chybně nastavená nebo chybná zapalovací svíčka	zapalovací svíčku vyčistěte / nastavte nebo vyměňte
nadměrné množství kouře	chybná palivová směs	používejte správnou palivovou směs



U poruch, které nejsou uvedeny v této tabulce nebo které nedokážete odstranit sami, se laskavě obraťte na náš příslušný zákaznický servis.

PROHLÁŠENÍ O SHODĚ ES

Tímto prohlašujeme, že tento výrobek v námi na trh uvedeném provedení odpovídá požadavkům harmonizovaných směrnic EU, bezpečnostních standardů EU a pro výrobek specifických standardů.

Výrobek

Motorová kosa

Sériové číslo

G2342345

Výrobce

AL-KO Geräte GmbH

Ichenhauser Str. 14

D-89359 Kötz

Odpovědný zástupce

Andreas Hedrich

Ichenhauser Str. 14

D-89359 Kötz

Model

137 SB

142 SB

Směrnice EU

2006/42/ES

2000/14/ES

2002/88/ES

2004/108/ES

Harmonizované normy

EN ISO 11681-1

EN ISO 14982

EN ISO 22868

EN ISO 22867

Akustický výkon

změřený / zaručený

142 – 108/112 dB(A)

154 – 103/112 dB(A)

Prohlášení o shodě

2000/14/ES Příloha V

Kötz, 27.2.2015

Wolfgang Hergeth
výkonný ředitel

ZÁRUKA

Případné materiálové nebo výrobní vady na přístroji odstraníme během zákonné promlčecí lhůty pro nároky na odstranění vad podle naší volby opravou nebo dodáním náhradního výrobku. Promlčecí lhůta je určena právem dané země, ve které byl přístroj zakoupen.

Náš příslib záruky platí jen v případě:

- řádné manipulace s přístrojem
- dodržování návodu k obsluze
- použití originálních náhradních dílů

Záruka zaniká v případě:

- pokusů o opravu přístroje
- technických úprav přístroje
- použití v rozporu s určením (např. komerčního nebo komunálního použití)

Ze záruky jsou vyloučeny:

- poškození nátěru způsobená běžným opotřebením
- díly podléhající opotřebením, které jsou označeny na seznamu náhradních dílů orámováním [xxx xxx (x)]
- Spalovací motory – pro ty platí vlastní záruční ustanovení příslušného výrobce motoru

Záruční doba počíná běžet dnem nákupu koncovým odběratelem. Určující je datum na originálním dokladu o koupi. V případě uplatnění záruky se prosím obraťte s tímto prohlášením o záruce a dokladem o koupi na svého prodejce nebo nejbližší autorizovaný zákaznický servis. Tímto příslibem záruky zůstávají zákonné nároky kupujícího na odstranění vady vůči prodávajícímu nedotčeny.

PREKLAD ORIGINÁLNEHO NÁVODU NA POUŽITIE

Obsah

O tomto návode.....	154
Popis výrobku.....	154
Bezpečnostné pokyny.....	155
Montáž.....	157
Pohonných hmôt a prevádzkových kvapalín.....	158
Uvedenie do prevádzky.....	159
Obsluha.....	159
Údržba a ošetrovanie.....	162
Skladovanie.....	164
Znovu uvedenie do prevádzky.....	164
Likvidácia.....	164
Pomoc pri poruchách.....	165
Vyhlasenie o zhode ES.....	165
Záruka.....	166

O TOMTO NÁVODE

- Pred uvedením do prevádzky prečítajte túto dokumentáciu. Toto je predpokladom pre bezpečnú prácu a manipuláciu bez porúch.
- Dodržiavajte bezpečnostné a výstražné pokyny uvedené v tejto dokumentácii a na prístroji.
- Táto dokumentácia je trvalou súčasťou opísaného výrobku a pri predaji sa má odovzdať kupujúcemu spolu s výrobkom.

Vysvetlenie značiek



POZOR!

Presným dodržiavaním týchto výstražných pokynov môžete zabrániť ublíženiu na zdraví a/ alebo vecným škodám.



Špeciálne pokyny pre lepšiu zrozumiteľnosť a manipuláciu.

POPIS VÝROBKU

Táto dokumentácia popisuje ručné koso s benzínovým motorom.

Symbody na prístroji

	Pozor! Vyžaduje sa mimoriadna opatrosť pri manipulácii.
	Pred uvedením do prevádzky si prečítajte návod na obsluhu!
	Noste ochranné okuliare, ochrannú prilbu, ochranu sluchu.
	Noste rukavice.
	Noste bezpečnostnú obuv.
	Telo a odev udržujte vzdialené od vyžiacieho mechanizmu.
	Nebezpečenstvo vznikajúce odlietavajúcimi predmetmi!
	Vzdialenosť medzi zariadením a tretími osobami musí byť minimálne 15 m.

Prehľad produktu

viď obr 1

1	Rezací nôž
2	Prevodovka
3	Ochranný štít
4	Rukoväť „Bike“
5	Plynová páka
6	Spínač „Motor vyp./zap.“
7	Blokovanie plynovej páky
8	Popruh
9	Kryt vzduchového filtra
10	Palivová nádrž
11	Dekompresný ventil
12	Primer (studený štart)
13	Páka „Choke/Run“

Bezpečnostné a ochranné zariadenia

Núdzové zastavenie

V prípade núdze prepnite spínač zapaľovania do polohy „STOP“.

Ochranný kryt pred údermi kameňov

Ochraňuje používateľa pred odlietavajúcimi predmetmi. Integrovaný nôž skracaje vyžínaciu strunu na prípustnú dĺžku.



POZOR!

Nebezpečenstvo poranenia!

Bezpečnostné a ochranné zariadenia sa nesmú vypínať.

Použitie v súlade s určením

Toto zariadenie je určené na strihanie a kosenie trávnikov v súkromnej sfére. Iné ako z toho vyplývajúce použitie je označené ako v rozpore s určením.

Možné chybné použitie



POZOR!

Zariadenie sa nesmie používať profesionálne.

BEZPEČNOSTNÉ POKYNY

- Prístroj používajte iba v technicky bezchybnom stave
- Bezpečnostné a ochranné zariadenia nevyradujte z prevádzky

- Zariadenie nesmie byť prevádzkované s inými rezacími nástrojmi alebo prídavnými zariadeniami.
- Noste vhodný pracovný odev:
 - Dlhé nohavice, pevné topánky, rukavice.
 - ochrannú prilbu, ochranné okuliare, ochranu sluchu.
- Pri práci dávajte pozor na bezpečný postoj.
- Prístroj nepoužívajte pod vplyvom alkoholu, drog a liekov.
- Prístroj vždy obsluhujte obojručne.
- Rukoväť udržiavajte suchú a čistú.
- Telo a odev udržiavajte vzdialené od vyžínacieho mechanizmu.
- Dbajte na to, aby sa tretie osoby nachádzali mimo nebezpečnej oblasti.
- Z pracovnej oblasti odstráňte cudzie telesá.
- Ochranný kryt, strunovú hlavu a motor udržiavajte vždy bez zvyškov koseného materiálu.
- Pri opustení zariadenia:
 - Vypnite motor
 - Počkajte na zastavenie rezacieho ústrojenstva
- Prístroj nenechávajte bez dozoru.
- Deti alebo iné osoby, ktoré nepoznajú návod na obsluhu, nesmú zariadenie používať
- Pred použitím dbajte na to, aby všetky skrutky, matice a čapy na prístroj pevne držali.
- Vložte kryt kotúča nie je vždy pred transportom prístroja alebo nôž či obchod.

TECHNICKÉ ÚDAJE

142

Typ motora	2-taktný
Zdvihový objem	40,7 cm ³
Výkon	1,9 kW
Prevádzková hmotnosť bez benzínu	8,3 kg
Množstvo paliva	0,7 l
Zapaľovanie	elektronické
Zapaľovacia sviečka	Bosch (WSR 67) Champion (RCS-6Y)
Pohon	Odstredivá spojka
Rukoväť	Rukoväť „Bike“

Hladina hluku	105 dB(A)
Hladina akustického tlaku	92 dB(A)
Vibrácia	4,9 m/s ² K = 2,1 m/s ²
Šírka záberu listu	25 cm
Počet otáčok motora max.	11200 ot./min.
Počet otáčok motora pri voľnobehu	2700 ± 200 ot./min.

154

Typ motora	2-taktný
Zdvihový objem	54,2 cm ³
Výkon	2,3 kW
Prevádzková hmotnosť bez benzínu	8,3 kg
Množstvo paliva	0,7 l
Zapaľovanie	elektronické
Zapaľovacia sviečka	Bosch (WSR 67) Champion (RCS-6Y)
Pohon	Odstredivá spojka
Rukoväť	Rukoväť „Bike“

Hladina hluku	103 dB(A)
Hladina akustického tlaku	92 dB(A)
Vibrácia	4,9 m/s ² K = 2,1 m/s ²
Šírka záberu listu	25 cm
Počet otáčok motora max.	11200 ot./min.
Počet otáčok motora pri voľnobehu	2700 ± 200 ot./min.

MONTÁŽ



POZOR!

Zariadenie sa smie prevádzkovať až po kompletnej montáži.

Namontujte rukoväť „Bike“

vid' obr 2



Pomocou rukoväte „Bike“ vedte motorovú kosu vždy vpravo od tela.

Optimálne rozloženie A>B sa dosiahne, keď je stred pracovného nástroja zhodný so stredom tela.

- 1 Vyskrutkujte krídlovú skrutku
- 2 Hornú polovicu výstuže zložte z opory rukoväte
- 3 Rukoväť „Bike“ vložte do spodnej polovice výstuže a vyrovnajte
- 4 Založte hornú polovicu výstuže
- 5 Krídlovú skrutku naskrutkujte a dotiahnite

Montáž ochranného krytu

vid' obr 3

- 1 Motorovú kosu položte tak, aby pracovný hriadeľ ukazoval smerom nadol.
- 2 Tyč nadvihnite a ochranu (1) zasuňte pozdĺž spodnej strany tyče do správnej polohy (na doraz pri uhlovom prevode).
- 3 Tyč obložte ochranou.
- 4 Upevňovací diel (2) najprv pevne zoskrutkujte pomocou skrutky 5 x 20 mm cez otvor (a) na ochrane.
- 5 Druhú skrutku 5 x 20 mm len jemne zaskrutkujte cez otvor (b).



Upevňovací diel (2) má vnútri pri otvore (a) vyvýšenie. Preto sa dá prvá skrutka cez otvor (a) utiahnuť hneď na blok bez toho, aby bolo skrutkové spojenie šikmé.

vid' obr 4

- 1 Motorovú kosu položte tak, aby pracovný hriadeľ ukazoval smerom nahor.
- 2 Pomocou 2 skrutiek 5 x 35 mm pevne zaskrutkujte cez otvory na pridržiavajúcom plechu uhlového prevodu ochranu a upevňovací diel. Prípadne predtým upravte polohu ochrany. Otvory musia byť presne nad sebou.
- 3 Skrutku definitívne v otvore (b) utiahnite definitívne dotiahnite.

Montáž rezacieho noža

vid' obr 5

- 1 Motorovú kosu položte tak, aby pracovný hriadeľ ukazoval smerom nahor.
- 2 Rezací list (5) položte na oporný kus (1).



Za účelom vycentrovania rezacieho listu musí byť osadenie oporného kusu presne v otvore rezacieho nástroja.

- 3 Namontujte prítlačný kotúč (2).
- 4 Nasadte oporný disk (3) a poistné matice (4) naskrutkujte na hriadeľ.



Pozor - ľavý závit - doťahovať proti smeru hodinových ručičiek!
Dávajte pozor nato, aby boli všetky diely vycentrované!

- 5 Hriadeľ zablokujte pomocnou tyčou (6) a matice (4) pevne dotiahnite



POZOR!

Ak poistná matica (4) získala časť uvoľňovaním a doťahovaním ľahký chod, musí sa vymeniť!

Skontrolujte pevné a vycentrované osadenie rezacieho listu.

Montáž hlavy so strunou

vid' obr 8



POZOR!

Nebezpečenstvo zranenia

Strunovú hlavu nikdy nepoužívajte bez ochrannej lišty s nožom na odrezanie struny.

1. Hnací hriadeľ (1) zablokujte pomocou pomocnej tyče.
2. Nasadte oporný kus (2).
3. Ochrannú navíjania (3) nasadte popísanou stranou ukazujúcou k prevodovke.

4. Strunovú hlavu ručne naskrutkujte (ľavý závit).
5. Ochrannú lištu (4) s vopred namontovaným orezávačom struny nasadte na ochranu a pevne zaskrutkujte.
6. Pomocnú tyč odstráňte.

Nastavenie ramenného popruhu

1. Ramenný popruh si napnite najprv cez ľavé rameno.
2. Zatvárací háčik si upevnite na oko.
3. Dĺžku ramenného popruhu skontrolujte pomocou niekoľkých kmitavých pohybov, bez spustenia motora.
 - Hlava so strunou alebo rezací nôž musia byť paralelné so zemou.



POZOR!

Počas práce vždy používajte ramenný popruh. Ramenný popruh si zaháknite až po štarte motora, počas chodu naprázdno.



Založenie pásu na obe ramená *pozri na obr. 20 až 29*

Vyváženie motorovej kosi

pozri obr. 12

- Hák popruhu zaveste do upevňovacieho otvoru na tyči.
- Motorovú kosu vyvážte tak, aby rezací nôž kyvadlovo pohyboval cca 10 cm nad zemou bez toho, aby sa motorová kosa držala rukami.
- Hák na vyváženie motorovej kosi príp. preveste.

POHONNÝCH HMÔT A PREVÁDZKOVÝCH KVAPALÍN

Bezpečnosť



VAROVANIE!

Nebezpečenstvo vzniku požiaru! Palivová zmes je vysoko zápalná!

- Palivovú zmes uskladňujte len v nádobách na to určených
- Čerpajte len vonku
- Pri čerpaní nefajčite
- Uzáver nádrže neotvárajte pri zapnutom alebo horúcom motore

- Poškodenú nádrž alebo uzáver nádrže vymeňte
- Kryt nádrže vždy pevne zatvorte
- Ak palivová zmes vyteká:
 - neštartujte motor
 - vyhýbajte sa pokusom o zapalovanie
 - vyčistite prístroj



VAROVANIE!

Nebezpečenstvo otravy! Motor nenechávajte nikdy zapnutý v uzavretých priestoroch.

Výroba palivovej zmesi

Pri použití zmiešavacieho pomeru 1:50 odporúčame kvalitný špeciálny olej pre 2-taktné motory.

Pri značkových olejoch pre 2-taktné motory odporúčame zmiešavací pomer 1:25.

Tabuľky pre pomery miešania palivovej zmesi

Postup miešania	Benzín	Zmiešavací olej
25 dielov benzínu: 1 diel zmiešavacieho oleja Olej pre 2-taktný motor	1 l	40 ml
	3 l	120 ml
	5 l	200 ml

Postup miešania	Benzín	Zmiešavací olej
50 dielov benzínu: 1 diel zmiešavacieho oleja Olej pre 2-taktný motor	1 l	20 ml
	3 l	60 ml
	5 l	100 ml

Benzín a príslušný olej dajte podľa tabuľky do vhodnej nádoby a dôkladne zmiešajte.

Plnenie palivovej zmesi

viď obr 1

- Čerpajte len pri vypnutom motore.
- Okolie plniacej oblasti vyčistite.
- Motorovú kosu položte tak, aby uzáver palivovej nádrže (10) ukazoval smerom nahor.
- Uzáver palivovej nádrže (10) odskrutkujte a palivovú zmes naplňte až po spodnú hranu hrdla.

- Na zabránenie znečistení použite prachový lievik.
- Po načerpaní uzáver palivovej nádrže (10) rukou priskrutkujte.

UVEDENIE DO PREVÁDZKY



POZOR!

Pred uvedením do prevádzky vždy vykonajte vizuálnu kontrolu.

- Prístroj sa nesmie používať s uvoľneným, poškodeným alebo opotrebovaným rezacím nástrojom a/alebo upevňovacími dielmi.
- Motorovú kosu vždy prevádzkujte s ochranným krytom.
- Rezanie pred použitím za škodu alebo popraskanie, vymeňte poškodené alebo opotrebované diely originálnych náhradných dielov.

Naštartovanie motora



VAROVANIE!

Motor nenechajte nikdy v prevádzke v uzatvorených priestoroch. Nebezpečenstvo otravy!

- Vyžiniaciu strunu skráťte pred štartom na 13 cm, aby ste nepreťažili motor.
- Rešpektujte ustanovenia pre prevádzkové časy konkrétnych krajín.

Stupne štartovacej klapky (nastavenie sýtiča):

vid' obr 6

CHOKE	RUN

Studený štart



POZOR!

Nebezpečenstvo spätného rázu!

Štartovacie lano ťahajte vždy rovno. Nenechávajte ho rýchlo stiahnuť naspäť.

vid' obr 7

1. Spínač štart/stop (2) nastavte do polohy „Štart“.
2. Uvoľnite plynovú páku. Plynová páka spadne v nastavení polovičného plynu.

vid' obr 10

3. Štartovaciu klapku (7) nastavte do polohy „CHOKE“.
4. Primer (8) viackrát stlačte, kým v plastovom balóne nebude viditeľné palivo.
5. Pred každým potiahnutím štartovacieho lanka stlačte dekompresný ventil (6). Dekompresný ventil (6) skočí automaticky späť do normálnej polohy

pozri obr. 11



POZOR!

Motorovú kosu položte rovno a bez prekážok na zem a dávajte pozor nato, aby sa rezací nástroj nedotýkal žiadnych predmetov a zeme.

Pri štartovaní nestojte alebo nekľáčte na tyči, lebo inak sa hriadeľ alebo rúra môžu poškodiť. Zaujmite stabilný bezpečný postoj, prístroj držte ľavou rukou pevne pri prírube telesa.

6. Štartovacie lanko (1) 3-4-krát rovno vyťahnite, kým sa motor počuteľne nezapáli.
7. Štartovaciu klapku (7) nastavte na „RUN“.
8. Štartovacie lanko vyťahnite, kým sa motor nenašartuje.
9. Ak motor nešartuje, opakujte kroky 1 až 8.

Teplý štart

1. Spínač štart/stop nastavte na „Štart“.
2. Páku sýtiča nastavte na „RUN“.
3. Dekompresný ventil pred každým potiahnutím za štartovacie lanko stlačte, (po potiahnutí za štartovacie lanko skočí dekompresný ventil samostatne späť do normálnej polohy).
4. Štartovacie lanko potiahnite maximálne 6x - motor naskočí. Plynovú páku držte stlačenú naplno, kým motor nebude bežať pokojne.

Motor nenaskočí

1. Páku sýtiča nastavte do polohy „RUN“.
2. Štartovacie lanko 5x potiahnite.

Motor opäť nenaskočí

1. Počkajte 5 minút a následne to vyskúšajte ešte raz s pretlačenou plynovou pákou.

OBSLUHA

Motor nechajte počas vyžinania a kosenia bežať vo vyššej oblasti otáčok.

Bezpečnostné pokyny



POZOR!

Dodržiavajte bezpečnostné pokyny a výstražné upozornenia uvedené v tomto návode a na výrobku.



POZOR!

Pri dlhších prácach môže dôjsť prostredníctvom vibrácií k narušeniu tepien alebo nervového systému na prstoch, rukách alebo zápästiach. Môže sa vyskytnúť zmeravenie častí tela, pichanie, bolesti alebo zmeny pokožky. Pri príslušných príznakoch sa nechajte prehliadať lekárom!

- Strunovú hlavu nedržte nikdy nad výškou kolien, ak je prístroj v prevádzke.
- Nikdy nepracujte na hladkom, šmykľavom kopci alebo vahu.
- Pri kosení na svahoch vždy stojte pod vyžínacím zariadením.
- Prístroj nikdy nepoužívajte v blízkosti ľahko zápalných kvapalín alebo plynov - nebezpečenstvo výbuchu a/alebo požiaru!
- Po kontakte s cudzím telesom:
 - Vypnite motor.
 - Zariadenie prekontrolujte na poškodenia.
- Osoby, ktoré nie sú oboznámené s vyžínacím, by mali byť pri zariadení iba s vypnutým motorom.

Zabráňte spätnému nárazu



POZOR!

Nebezpečenstvo úrazu z nekontrolovateľného spätného rázu!

Vyžínací nôž nepoužívajte v blízkosti pevných prekážok.

Hustá vegetácia, mladé stromčeky alebo krovie môžu zablokovať vyžínací kotúč a viesť k zastaveniu.

- Zabráňte blokovaniu tým, že budete sledovať, do ktorej strany sa nakláňa krovie a vyžínať budete z náprotivnej strany.
- Ak sa vyžínací kotúč pri vyžínaní zapletie:
 - motor ihneď zastavte.
 - zariadenie držte vo výške, aby vyžínací kotúč neskákal alebo sa neporušil.
 - zapletený materiál z kosenia odoberte.

Vyžínanie

1. Prekontrolujte terén a nastavte požadovanú výšku vyžínania.
2. Strunovú hlavu privedte do požadovanej výšky a držte.
3. Zariadením pohybujte tak isto ako s kosou zo strany na stranu.
4. Strunovú hlavu držte neustále paralelne k zemi.

Nízke vyžínanie

1. Zariadenie vedte s jemným sklonom dopredu tak, že sa pohybuje tesne nad zemou.
2. Vyžínajte vždy smerom od tela.

Vyžínanie pri plotoch a základoch



POZOR!

Nebezpečenstvo úrazu z nekontrolovateľného spätného rázu!

Vyžínací nôž nepoužívajte v blízkosti pevných prekážok.

1. Zariadenie vedte pomaly a opatrne, bez toho aby ste ho nechali narážať na prekážky.

Vyžínanie okolo stromov

1. Zariadenie vedte okolo stromov opatrne a pomaly tak, že sa vyžínacia struna nedotýka kóry stromov.
2. Okolo stromov koste smerom zľava doprava.
3. Trávu a burinu zachyťte špičkou struny a strunovú hlavu pohnite ľahko smerom dopredu.



Vyžínanie pri kamenných múroch, základoch, stromoch vedie k vyššiemu opotrebovaniu struny.

Kosenie

Kosenie so strunovou hlavou

1. Strunovú hlavu nahnite v 30 stupňovom uhle smerom doprava.
2. Rukoväť nastavte do požadovanej polohy.



POZOR!

Nebezpečenstvo poranenia/ vecné poškodenie odlietavajúcimi cudzími telesami!

Cudzie telesá odstráňte z pracovnej oblasti.

Kosenie s rezacím nožom

pozri obr. 13

Pri kosení s rezacím nožom sa rezací nôž vedie vodorovným oblúkovým pohybom zo strany na stranu.

Pred použitím rezacieho noža dbajte na nasledujúce:

- Použite popruh.
- Skontrolujte správnu montáž rezacieho noža.
- Noste ochranný odev a ochranu očí.
- Rezacie listy na burinu nepoužívajte na kosenie krovia a mladých stromov.



POZOR!

Používajte len originálny rezací nôž a príslušenstvo! Nesprávne príslušenstvo môže viesť k zraneniam a funkčným poruchám prístroja!

Neoriginálne diely môžu viesť k zraneniam a funkčným poruchám prístroja!

Vypnutie motora

1. Uvoľnite plynovú páku a motor nechajte bežať na voľnobeh.
2. Spínač zapalovania prestavte do polohy „STOP“.



POZOR!

Nebezpečenstvo poranenia!

Motor po vypnutí dobieha.

Predĺženie rezacej struny

pozri obr. 14

1. Motor nechajte bežať na plný plyn a strunovou hlavou ťuknite o zem.
 - ⇒ *Struna sa automaticky predĺži.*



Nôž na ochrannom kryte skráti strunu na prípustnú dĺžku.

Vyčistenie ochranného krytu

1. Zariadenie vypnite.
2. Zvyšky po kosení opatrne odstráňte skrutkovačom alebo podobným nástrojom.



Ochranný kryt pravidelne čistite, aby ste zabránili prehriatiu rúrového telesa.

ÚDRŽBA A OŠETROVANIE**Plán údržby**

Nasledujúce pokyny sa vzťahujú na normálne pomery použitia. Pri zvláštnych podmienkach, ako napr. zvlášť dlhom pracovnom čase, sa musia uvedené intervaly údržby príslušne skrátiť.

Plán údržby							
	raz za 5 prev. hod.	pred začiatkom práce	týždenne	každých 50 prev. hod.	každých 100 prev. hod.	v príp. potreby	pred sezónov, ročne
Karburátor							
kontrola voľnobehu		X					
Vzduchový filter							
vyčistiť		X					
vymeniť						X	
Zapaľovacia sviečka							
Kontrola vzdialenosti elektród, príp. nastavenie				X			
vymeniť					X	X	
Vstup chladiaceho vzduchu							
vyčistiť			X			X	X
Tlmič hluku							
Vizuálna kontrola a kontrola stavu		X					
Palivová nádrž							
vyčistiť				X			X
Palivový filter							
vymeniť							X
Mazanie prevodovky							
skontrolovať			X				X
Kovový rezací nástroj							
skontrolovať		X					
vymeniť						X	
Ovládacie prvky							
(spínač štart/stop, plynová páka, blokovanie polovičného plynu, štartovacie lanko)		X					

Plán údržby							
	raz za 5 prev. hod.	pred začiatkom práce	týždenne	každých 50 prev. hod.	každých 100 prev. hod.	v príp. potreby	pred sezónou, ročne
Všetky dostupné skrutky (okrem nastavovacích skrutiek)							
dotiahnuť	X					X	X
Celý stroj							
Vizuálna kontrola a kontrola stavu		X					
vyčistiť			X			X	X

Údržbové práce vykonávajte pravidelne. Prípadne poverte autorizovaný dielňu, ak všetky práce nemôžete vykonať sám. Majiteľ prístroja je zodpovedný aj za:

- Poškodenia vzniknuté neodborne príp. neskoro vykonanými údržbovými alebo opravárenskými prácami
- Následné škody, aj korózia, pri neodbornom skladovaní

Čistenie vzduchového filtra

pozri obr. 17



POZOR!

Zariadenie nikdy nepoužívajte bez vzduchového filtra. Vzduchový filter pravidelne čistite. Poškodený vzduchový filter vymeňte.

1. Krídlovú maticu (4) odstráňte, kryt (5) zložte a vzduchový filter (6) vyberte.
2. Vzduchový filter (6) vyčistite mydlom a vodou. Nepoužívajte benzín!
3. Vzduchový filter (6) nechajte vyschnúť.
4. Vzduchový filter (6) namontujte v opačnom poradí.

Vymeňte palivový filter.



POZOR!

Zariadenie nikdy nepoužívajte bez palivového filtra. Následkom môže byť ťažké poškodenie motora.

1. Kryt nádrže úplne vyberte.
2. Prítomné palivo vyprázdňte do vhodnej nádoby.
3. Filter vyberte z nádrže pomocou drôteného háku.
4. Filter stiahnite otočným pohybom.
5. Filter vymeňte.

Nastavenie bowdenov

vid' obr 9

Bowdeny vašej motorovej kosačky sú z výroby vopred nastavené. Ak sa poloha rukoväte „Bike“ veľmi zmení, môže dôjsť k predĺženiu bowdena a tým k poškodeniu bowdena a tým k poruche funkcie plynovej páky.

Ak sa rezací nástroj kosačky po spustení a odblokovaní blokovania pľovičného plynu nezastaví, musí sa bowden dodatočne nastaviť pomocou nastavovacej skrutky (8). Následne je opäť zabezpečená správna funkcia plynovej páky.



UPOZORNENIE!

Nebezpečenstvoporanenia vplyvomrotujúcich reznýchnástrojov!

- Bowdeny nastavujte len pri vypnutom motore.
- Funkčnosť kontrolujte len pri ležiacej kosačke.

Výmena zapaľovacej sviečky

pozri obr. 18

1. Zložte kryt zapaľovacích sviečok (7)
2. Vymeňte zapaľovaciu sviečku
3. Zapaľovaciu sviečku dotiahnite uťahovacím momentom 12 - 15 Nm.
4. Koncovku zapaľovacej sviečky nasadte na zapaľovaciu sviečku.
5. Nasadte kryt zapaľovacích sviečok (7)



Vzdialenosť elektród = 0,6 - 0,7 mm [0.025"] .

Nastavenie karburátora

pozri obr. 16

Karburátor je z výroby nastavený optimálne.

Ak by napriek tomu bolo potrebné dodatočné nastavenie, použite nasledujúce skrutky na nastavenie:

- Dorazová skrutka voľnobehu (1)
- Skrutka na reguláciu zmesi pri voľnobehu (3)
- Skrutka na reguláciu zmesi pri plnom zaťažení (2)

SKLADOVANIE



UPOZORNENIE!

Nebezpečenstvo požiaru alebo explózie!

Zariadenie neskladujte pri otvorenom ohni alebo zdrojoch tepla.

- Pred dlhším skladovaním (cez zimu) vyprázdňte palivovú nádrž.
- Palivovú nádrž vyprázdňujte iba vonku.
- Motor nechajte pred skladovaním vychladnúť.

1. Vyprázdňte palivovú nádrž.
2. Motor naštartujte a nechajte ho bežať na voľnobeh, pokiaľ nezhasne.
3. Motor nechajte ochladnúť.
4. Zapaľovaciu sviečku uvoľnite pomocou kľúča na sviečky.
5. Spaľovaciu komoru naplňte dvoma čajovými lyžičkami oleja pre 2-taktné motory.
6. Pre rozloženie oleja vo vnútornom priestore motora viackrát pomaly potiahnite štartovacie lano.
7. Zapaľovaciu sviečku opäť naskrutkujte.
8. Zariadenie dôkladne očistite a vykonajte údržbu.
9. Zariadenie skladujte na suchom a chladnom mieste.



UPOZORNENIE!

Nebezpečenstvo požiaru!

Natankovaný stroj neuskladňujte v budovách, v ktorých by mohli benzínové výpary prísť do styku s otvoreným ohňom alebo iskrami!

ZNOVU UVEDENIE DO PREVÁDZKY

1. Odstráňte zapaľovaciu sviečku.
2. Štartovacie lano rýchlo natiahnite, a zostávajúci olej odstráňte zo spaľovacej komory.
3. Zapaľovaciu sviečku očistite, prekontrolujte vzdialenosť elektród a podľa potreby sviečku vymeňte.
4. Zariadenie pripravte na použitie.
5. Nádrž naplňte správnou zmesou paliva a oleja (50:1).

LIKVIDÁCIA



Opotrebované prístroje, batérie alebo akumulátory nelikvidujte s komunálnym odpadom!

Obal, prístroj a príslušenstvo sú vyrobené z recyklovateľných materiálov a musia sa vhodne zlikvidovať.

POMOC PRI PORUCHÁCH

PROBLÉM	MOŽNÁ PRÍČINA	OPRAVA
Motor neštartuje	Nesprávny postup pri štartovaní	Dodržiavajte návod na použitie
Motor naskočí, ale ďalej nebeží	Nesprávna poloha páky Choke	Páku prestavte do polohy RUN
	Znečistené, nesprávne nastavené alebo nesprávne zapalovacie sviečky	Zapaľovacie sviečky očistite / nastavte alebo vymeňte
	Znečistený palivový filter	Filter vymeňte
Motor štartuje, ale nebeží na plný výkon	Nesprávna poloha páky Choke	Páku prestavte do polohy RUN
	Znečistený vzduchový filter	Filter vyčistite alebo vymeňte
Motor beží nepravidelne	Znečistené, nesprávne nastavené alebo nesprávne zapalovacie sviečky	Zapaľovacie sviečky očistite / nastavte alebo vymeňte
Nadmerné množstvo dymu	Nesprávna zmes paliva	použite správnu zmes paliva



Pri poruchách, ktoré nie sú uvedené v tejto tabuľke alebo ktoré si neviete odstrániť sami, sa prosím obráťte na náš príslušný zákaznícky servis.

VYHLÁSENIE O ZHODE ES

Týmto vyhlasujeme, že tento produkt vo forme, v akej sa predáva na trhu, spĺňa podmienky harmonizovaných smerníc ES, bezpečnostných štandardov EÚ a štandardov špecifických pre produkt.

Produkt

Motorová kosa

Sériové číslo

G2342345

Výrobca

AL-KO Geräte GmbH

Ichenhauser Str. 14

D-89359 Kötz

Zodpovedný zástupca

Andreas Hedrich

Ichenhauser Str. 14

D-89359 Kötz

Model

137 SB

142 SB

EU Smernice

2006/42/ES

2000/14/ES

2002/88/ES

2004/108/ES

Harmonizované normy

EN ISO 11681-1

EN ISO 14982

EN ISO 22868

EN ISO 22867

Akustický výkon

nameraný/garantovaný

142 – 108/112 dB(A)

154 – 103/112 dB(A)

Vyhlásenie o zhode

2000/14/ES, príloha V

Kötz, 27.2.2015

Wolfgang Hergeth

Výkonný riaditeľ

ZÁRUKA

Prípadné chyby materiálu alebo výrobné chyby na prístroji odstránime počas zákonnej premlčacej lehoty pre nároky na odstránenie chyby podľa našej voľby opravou alebo náhradným dodaním. Premlčacia lehota sa určuje vždy podľa legislatívy krajiny, v ktorej bol prístroj kúpený.

Záruku poskytujeme len pri:

- odbornej manipulácii s prístrojom,
- dodržiavaním návodu na obsluhu,
- používaním originálnych náhradných dielov

Záruka zaniká pri:

- pokusoch o opravu prístroja,
- technických zmenách na prístroji,
- používaní prístroja v rozpore s jeho určením (napr. na priemyselné alebo komunálne účely).

Záruka sa nevzťahuje na:

- poškodenia laku, ktoré sa vždy považujú za bežné opotrebovanie,
- diely podliehajúce rýchlemu opotrebovaniu, ktoré sú v zozname náhradných dielov označené rámčekom [xxx xxx (x)]
- spaľovacie motory – pre ne platia samostatné záručné podmienky príslušného výrobcu motorov

Záručná doba začína plynúť dňom kúpy prostredníctvom prvého odberateľa. Rozhodujúci je dátum na originálnom doklade o kúpe. V prípade uplatňovania nároku na poskytnutie záruky sa obráťte s týmto vyhlásením o záruke a dokladom o kúpe na vášho predajcu alebo na najbližší autorizovaný zákaznícky servis. Týmto záručnými podmienkami zostávajú zákonné nároky kupujúceho na odstránenie chýb voči predávajúcemu nedotknuté.

AZ EREDETI HASZNÁLATI UTASÍTÁS FORDÍTÁSA

Tartalomjegyzék

A kézikönyvről.....	167
Termékleírás.....	167
Biztonsági utasítások.....	168
Szerelés.....	170
Üzemanyag-és folyadék szintjét.....	171
Üzembe helyezés.....	172
Kezelés.....	173
Karbantartás és ápolás.....	175
Tárolás.....	177
Újbóli üzembe helyezés.....	177
Hulladékkezelés.....	177
Hibaelhárítás.....	178
EU MEGFELELŐSÉGI NYILATKOZAT.....	178
Garancia.....	179

A KÉZIKÖNYVRŐL

- Az üzembe helyezés előtt olvassa át ezt a dokumentumot. Ez a zavarmentes munkavégzés és a hibamentes kezelés feltétele.
- Ügyeljen a kézikönyvben és a terméken található biztonsági előírásokra és figyelmeztető utalásokra.
- Ez a dokumentáció a benne leírt termék kötelező tartozéka, és a termék eladása esetén át kell adni a vásárlónak.

Jelmagyarázat



FIGYELEM!

A jelen figyelmeztető utasítások pontos betartásával kerülheti el a személyi sérülést és / vagy vagyoni kárt.



Különleges információk a jobb érthetőség és kezelés érdekében.

TERMÉKLEÍRÁS

Ez a dokumentáció leírja egy kézi kaszával a benzin erőforrás.

Szimbólumok a készüléken



Figyelem! Különös óvatossággal kezelje.

	Üzembe helyezés előtt olvassa el a használati utasítást!
	Viseljen védőszemüveget, védősisakot és fülvédőt.
	Viseljen védőkesztyűt.
	Viseljen biztonsági cipőt.
	A testét és ruházatát tartsa távol a vágószerkezettől.
	A szétszóródó tárgyak veszélyesek!
	A készülék és egy harmadik, külső személy között legalább 15 m távolság legyen.

Termékáttekintés

ábra 1

1	Vágókés
2	Hajtómű
3	Védőpajzs
4	Bike fogó
5	Gázkar
6	„Motor ki / be” (fő)kapcsoló
7	Gázkar rögzítő
8	Tartóhám
9	Légszűrő tető
10	Benzintartály
11	Dekompresszálo szelep
12	Primer (hidegindító)
13	„Fojtó / működtető” kar

Biztonsági és védőberendezések

Vészleállító

Veszély esetén a gyújtáskapcsolót állítsa "STOP" helyzetbe.

Kirepülő kövek elleni védőpajzs

Védi a felhasználót a kirepülő tárgyaktól. A beépített kés leszabja a vágózsínort a megengedett hosszúságúra.



FIGYELEM!

Sérülésveszély!

A biztonsági és védőberendezéseket nem szabad üzemem kívül helyezni.

Rendeltetészerű használat

Ez a készülék magántulajdonú telkek gyepterületének nyírására és kaszálására alkalmas. Más, ettől eltérő használata nem rendeltetészerűnek minősül.

Lehetséges hibás használat



FIGYELEM!

A készülék nem működtethető ipari környezetben.

BIZTONSÁGI UTASÍTÁSOK

- A készülék csak műszakilag kifogástalan állapotban használható!
- A biztonsági és védelmi felszereléseket tilos kikapcsolni!
- A készüléket ne üzemeltesse más vágószerszámokkal vagy rászertelt készülékekkel.
- Viseljen megfelelő munkaruhát:
 - Hosszú nadrág, biztos lábbeli, védőkesztyű.
 - Védőszemüveg, védősisak, fülvédő.
- Munkavégzés közben ügyeljen arra, hogy biztonságosan álljon.
- A készüléket ne használja, ha alkohol, kábítószeres vagy gyógyszerek hatása alatt áll.
- A készüléket minden esetben két kézzel kezelje!
- A fogantyúkat tartsa tisztán és szárazon.
- A testét és ruházatát tartsa távol a vágószerszektől.
- Ne engedjen másokat a veszélyes terület közelébe.
- Távolítsa el az idegen tárgyakat a munkaterületről.
- A védőpajzsot, a zsinórfejet és a motort mindig tisztítsa meg a kaszálás során rátapadt anyagoktól.
- Ha eltávozik a készüléktől:
 - Kapcsolja ki a motort
 - Várja meg, amíg leáll a vágórész!
- A készüléket tilos felügyelet nélkül hagyni.
- Gyermekek és olyan személyek, akik nem ismerik a használati utasítást, nem használhatják a készüléket.
- Ügyeljen arra, hogy használat előtt minden csavar, anya és csap fixen a helyén legyen a készüléken.
- Helyezze a védőburkolatot nem mindig szálítása előtt az egység vagy a kés vagy a boltban.

MŰSZAKI ADATOK

142

Motortípus	2-Takt
Lökettérfogat	40,7 cm ³
Teljesítmény	1,9 kW
Üzemi súly benzin nélkül	8,3 kg
Üzemanyag mennyiség	0,7 l
Gyújtás	elektronikus
Gyújtógyertya	Bosch (WSR 67) Champion (RCS-6Y)
Hajtás	Centrifugális tengelykapcsoló
Fogó	Bike-fogantyú

Hangteljesítményszint	105 dB(A)
Hangnyomásszint	92 dB(A)
Vibráció	4,9 m/s ² K = 2,1m/s ²
Lap vágószélesség	25 cm
Motor max. fordulatszám	11200 ford./perc
Motor üresjáratú fordulatszám	2700 ± 200 ford./perc

154

Motortípus	2-Takt
Lökettérfogat	54,2cm ³
Teljesítmény	2,3 kW
Üzemi súly benzin nélkül	8,3 kg
Üzemanyag mennyiség	0,7 l
Gyújtás	elektronikus
Gyújtógyertya	Bosch (WSR 67) Champion (RCS-6Y)
Hajtás	Centrifugális tengelykapcsoló
Fogó	Bike-fogantyú

Hangteljesítményszint	103 dB(A)
Hangnyomásszint	92 dB(A)
Vibráció	4,9 m/s ² K = 2,1m/s ²
Lap vágószélesség	25 cm
Motor max. fordulatszám	11200 ford./perc
Motor üresjáratú fordulatszám	2700 ± 200 ford./perc

SZERELÉS



FIGYELEM!

A készülék csak teljes összeszerelése után üzemeltethető.

Védőtető felszerelése

ábra 3

- 1 Motorkasza berakása úgy, hogy a munkatengely lefelé nézzen.
- 2 A csőszár felemelése és a védő (1) a csőszár alsó oldalán lévő védő helyes pozícióba tolása (a szög meghajtón lévő ütközőre).
- 3 A csőszár és a védő lerakása.
- 4 A rögzítőrészt (2) először egy 5 x 20 mm-es csavarral csavarozza a furaton (a) keresztül a védőre.
- 5 A második 5 x 20 mm-es csavar óvatos becsavarozása a furaton (b) keresztül.



A rögzítőrész (2) belsejében, a furatnál (a) kiemelkedés van. Ezért az első csavar a furaton keresztül (a) a blokkon egyből meghúzható anélkül, hogy a kötés ferdén lenne.

ábra 4

- 1 A motoros kasza berakása úgy, hogy a munkatengely felfelé mutasson.
- 2 A 2 db 5 x 35 mm-es csavarral a furatokon keresztül a szög meghajtó tartólemezen a védő és a rögzítőrész meghúzása. A védő pozícióját szükség esetén előtte igazítsa meg. A furatoknak pontosan egymás fölött kell elhelyezkedniük.
- 3 A csavar végleges meghúzása a furatban (b).

Vágókés felszerelése

ábra 5

- 1 A motoros kasza berakása úgy, hogy a munkatengely felfelé mutasson.
 - 2 A vágólap (5) felrakása a nyomódarabra (1).
- A vágólap központosítására a nyomódarab sarkának pontosan a vágólap furatába kell illeszkednie.
- 3 A nyomóalátét (2) felszerelése.
 - 4 A forgótányér (3) felrakása és a biztosítóanya (4) felcsavarozása a tengelyre.

Figyelem - balos menet - meghúzása az óramutató járásával ellentétesen!
Figyeljenek arra, hogy minden alkatrész központos legyen!

FIGYELEM!

Ha a biztosító anya (4) a gyakori kilazítás és meghúzás következtében laza járásúvá lett, feltétlenül ki kell cserélni!

A vágólap megszorítása és központos pozíciójának ellenőrzése.

Damilfej felszerelése

ábra 8

FIGYELEM!

Sérülésveszély

A damilfejet ne használja védőléc nélküli damilvágó késsel.

1. Hajtótengely (1) leállítás a segédstifttel.
2. Nyomódarab (2) felhelyezése.
3. Tekercsvédő (3) felhelyezése úgy, hogy a feliratos oldal a hajtás felé mutasson.
4. A damilfej felcsavarozása kézzel (bal menses).

- A védőléc (4) felrakása az előre felszerelt damilvágóval a védőre, majd a csavar meghúzása.
- A segédstift eltávolítása.

Vállheveder beállítása

- A vállhevedert előbb a bal vállán vesse át.
- A zárkampót akassza be a fülbe.
- A vállheveder hosszúságát néhány lengő mozdulattal vizsgálja meg a motor beindítása nélkül.
 - A damilfejnek vagy a vágókésnek a talajjal párhuzamosan kell haladnia.



FIGYELEM!

A munka során mindig használja a vállhevedert. A vállhevedert csak a motor beindítása után, üresjáraton akassza be.



A dupla vállheveder felrakása lásd 20-29. ábra

A motoros kasza kiegyensúlyozása

lásd a 12. ábrát

- A tartóhám akasztóját akassza be a motoros kasza szárán lévő rögzítő lyukba.
- A motoros kaszát úgy kell kiegyensúlyozni, hogy a vágókés kb. 10 cm-rel a föld felett legyen anélkül, hogy kézzel tartaná a motoros kaszát.
- A motoros kasza kiegyensúlyozására szolgáló horgot szükség esetén helyezze át.

ÜZEMANYAG-ÉS FOLYADÉK SZINTJÉT

Biztonság



FIGYELMEZTETÉS!

Tűzveszély! A benzin erősen gyúlékony!

- Benzint csak az erre szolgáló tartályban tároljon
- Csak kültéren tankoljon
- Tankolás közben tilos a dohányozás
- A tanksapka zárat járó vagy forró motor mellett ne nyissa ki
- A sérült tartályt vagy tanksapka zárat cserélje ki
- A tanksapkát mindig biztosan zárja le

- Benzin kiömlése esetén:
 - ne indítsa el a motort
 - kerülje a gyújtási kísérleteket
 - tisztítsa meg a készüléket



FIGYELMEZTETÉS!

Mérgezésveszély! Ne járassa a motort zárt helyiségben.

Üzemanyag-keverék elkészítése

1:50 arányú üzemanyag keverék használata esetén jó minőségű, speciális, kétütemű olajat javasolunk.

Kétütemű olaj használata esetén 1:25 arányú keverést javasolunk.

Üzemanyag keverési arány táblázatok

Keverési folyamat	Benzin	Keverékolaj
25 rész benzin: 1 rész keverékolaj Kétütemű olaj	1 l	40 ml
	3 l	120 ml
	5 l	200 ml

Keverési folyamat	Benzin	Keverékolaj
50 rész benzin: 1 rész keverékolaj Kétütemű olaj	1 l	20 ml
	3 l	60 ml
	5 l	100 ml

A benzint és a megfelelő olajat a táblázat szerinti arányban töltsé alkalmas tartályba és alaposan keverje össze.

Töltsé be az üzemanyag keveréket

ábra 1

- Csak álló motor mellett töltsön be üzemanyagot.
- Tisztítsa meg a betöltési hely környezetét.
- Úgy állítsa fel a motoros kaszát, hogy a tartály zárja (10) felfelé mutasson.
- Csavarozza le a tartály zárját (10) és az üzemanyag keveréket a töltőcsokn alsó széléig töltsé.
- A szennyeződés megelőzésére használjon portölcsért.
- Tankolás után kézzel csavarja be a tartályzárát (10).

ÜZEMBE HELYEZÉS



FIGYELEM!

Üzembe helyezés előtt szemrevételezéssel mindig ellenőrizze a készüléket.

- Laza, sérült vagy elhasznált vágószer számmal és/vagy rögzítő elemekkel nem szabad a gépet használni.
- A motoros kaszát mindig védőpajzzsal használja.
- Vágó használat előtt a sérülés vagy repedés, cserélje le, ha sérült vagy kopott alkatrészek eredeti tartalék alkatrészeket.

A motor beindítása



VIGYÁZAT!

Mérgezésveszély!

A motort soha ne járassa zárt térben.

- Beindítás előtt a vágószinórokat 13 cm-re rövidítse le, hogy ne terhelje túl a motort.
- Vegye figyelembe az üzemeltetési időre vonatkozó nemzeti rendelkezéseket!

Indítócsappantyú fokozatok (szivató beállítás):

ábra 6

CHOKE	RUN

Hidegindítás



FIGYELEM!

Visszarúgás veszélyét!

Az indítószinórt mindig egyenesen húzza ki. Ne hagyja, hogy hirtelen visszaránduljon.

ábra 7

1. Indító/megállító gomb (2) indító (start) pozícióba állítása.
2. Gázkar elengedése. A gázkar félgáz pozícióra kattant be.

ábra 10

3. Állítsa az indító szelepet (7) „CHOKE” (fojtó) pozícióra.
4. A primert (8) nyomja meg többször, egészen addig, amíg látható nem lesz az üzemanyag a műanyag tartályban.
5. Az indítószinór minden meghúzása előtt nyomja meg a dekompesszálo szelepet (6). A dekompesszálo szelep (6) magától visszaugrik normál pozíciójába.

lásd 11. ábra



FIGYELEM!

A motoros kaszát vízszintesen, szabadon nélkül tegye a földre, és ügyeljen rá, hogy a vágószer szám ne érjen semmilyen tárgyhoz és a földhöz se.

Indításkor ne álljon és ne térdeljen a motoros kasza nyelére, mert megsérülhet a tengely vagy a cső. Vegyen fel stabil álló helyzetet, tartsa a gépet bal kezével erősen a ház karimáján.

6. Az indítószinórt (1) 3-4-szer húzza ki egyenes irányban, amíg a motor hallhatóan, rövid időre nem gyújt.
7. Állítsa az indító szelepet (7) „RUN” pozícióra.
8. Addig húzza az indítószinórt, amíg a motor be nem indul.
9. Ha a motor nem indul be, ismétlje meg az 1-8. lépést.

Melegindítás

1. Indító/megállító gomb indító (start) pozícióba állítása.
2. A szivatót állítsa RUN (működés) állásba.
3. A dekompesszálo szelepet az indítószinór minden meghúzása előtt nyomja meg (az indítószinór meghúzása után a dekompesszálo szelep magától visszaugrik normál pozíciójába).
4. Az indítókötelet legfeljebb 6-szor gyorsan húzza meg – a motor gyorsan beindul. A gázkart tartsa teljesen benyomva, amíg a motor nem jár simán.

A motor nem indul el.

1. A szivatót állítsa RUN (működés) állásba.
2. Az indítókötelet 5-ször húzza meg.

A motor továbbra sem indul be

1. 5 percig várjon, majd még egyszer teljesen lenyomott gázkarral próbálja meg.

KEZELÉS

Fűnyírás és vágás közben a motort mindig a felső fordulatszám tartományban működtesse.

Biztonsági utasítások



FIGYELEM!

Kövesse a jelen dokumentációban és a készüléken található biztonsági és figyelemztető utasításokat.



FIGYELEM!

Hosszabb ideig tartó munkálatok esetén a rezgések rendellenességeket okozhatnak a véredényekben, illetve az ujjakon, a kézen, vagy a csuklón található idegekben. A testrészek zsibbadása, szúró, vagy egyéb fájdalom, valamint bőrelváltozások léphetnek fel. Ezekre utaló jelek esetén vesse magát orvosi vizsgálat alá!

- A készülék üzeme közben a zsinórfejet soha ne tartsa térdmagasság felett.
- Soha ne dolgozzon sima, síkos emelkedőn vagy lejtőn.
- Ha lejtőn kaszál, mindig a vágószerkezet szintje alatt álljon.
- Ne használja a készüléket gyúlékony folyadék vagy gáz közelében - robbanás- és/vagy tűzveszély!
- Ha a gép idegen testtel érintkezik:
 - Kapcsolja ki a motort.
 - Ellenőrizze, nem sérült-e meg a készülék.
- A fűnyíró használatában nem járatos személyek a kezelést kikapcsolt motor mellett gyakorolják.

Visszacsapódás elkerülése



FIGYELEM!

Sérülésveszély az ellenőrizetlen visszarágás!

A vágókést ne használja szilárd akadályok közelében.

A sűrű növényzet, facsometék vagy bozót blokkolhatja a vágólapot és leállíthatja a mozgását.

- A beszorulást úgy kerülheti el, hogy figyelembe veszi, milyen irányba hajlik a bozót, és az ellenkező irányból vágja.
- Ha a vágólap vágás közben megakad:
 - Azonnal állítsa le a motort.
 - A készüléket tartsa olyan magasan, hogy a vágólap ne ugorjon ki vagy ne törjön el.
 - A megfogott anyagot távolítsa el a késről.

Fűnyírás

1. Ellenőrizze a terepet és állapítsa meg a kívánt vágási magasságot.
2. A zsinórfejet a kívánt magasságban vezesse és tartsa.
3. A készüléket sarlószerű mozdulatokkal lendítse egyik helyről a másikra.
4. A zsinórfejet mindig tartsa a talajjal párhuzamosan.

Alacsony nyírás

1. A készüléket kissé megbillentve vezesse előre úgy, hogy az szorosan a talaj szintje felett mozogjon.
2. Nyírás közben a gépet mindig a testétől elfele mozgassa.

Nyírás sövényeknél és alapoknál



FIGYELEM!

Sérülésveszély az ellenőrizetlen visszarágás!

A vágókést ne használja szilárd akadályok közelében.

1. A készüléket lassan és óvatosan mozgassa úgy, hogy a vágózsínor ne ütközhessen akadályba.

Nyírás fatörzsek körül

1. A készüléket óvatosan és lassan mozgassa a fatörzsek körül, hogy a vágózsínor ne érjen hozzá a fa kérgéhez.
2. A fatörzsek körül balról jobbra kaszáljon.
3. A fűvet és gyomot a zsinór csúcsával érintse és a zsinórfejet kissé billentse előre.



Kőfalak, alapok és fák melletti nyírás közben erősebben kopik a vágózsínor.

Kaszálás

Kaszálás a damilfejjel

1. A zsinórfejet 30 fokos szögben billentse jobbra.
2. A fogantyút állítsa a kívánt pozícióba.



FIGYELEM!

A szétrepülő idegen testek sérülést és anyagi károkat okozhatnak!

A munkaterületről távolítsa el az idegen anyagokat.

Kaszálás a vágókéssel

lásd a 13. ábrát

A vágókéssel kaszálás közben a vágókéssel vízszintes, íves mozgást kell végezni egyik oldalról a másikra.

A vágókés használata előtt még a következőkre kell ügyelni:

- Használja a tartóhámat.
- Ellenőrizze a vágókés helyes beszerelését.
- Viseljen védőruházatot és szemvédőt.
- Ne használjon gyomvágó lapot fiatal fák és bozót vágására.



FIGYELEM!

Csak eredeti vágókést és tartozékokat használjon. A hibás alkatrészek a készülék sérülését és működési zavarát okozhatják!

A nem eredeti alkatrészek a készülék sérülését és működési zavarát okozhatják!

Kapcsolja ki a motort

1. Eressze el a gázkart és a motort működtesse üresjáratban.
2. A gyújtáskapcsolót állítsa "STOP" helyzetbe.



FIGYELEM!

Sérülésveszély!

A kikapcsolás után a motor még jár.

A vágódamil meghosszabbítása

lásd a 14. ábrát

1. A motort járassa teljes gázzal, és a damilfejet érintse a talajra.
 - ⇒ *A damil automatikusan meghosszabbodik.*



A védőpajzson lévő kés lerövidíti a vágózsínort a megengedett hosszúságúra.

Védőpajzs tisztítása

1. Kapcsolja ki a készüléket.
2. A fúmaradványokat óvatosan távolítsa el egy csavarhúzóval vagy egy hasonló számmal.



A védőpajzsot rendszeresen tisztítsa, hogy a tartónyél cső ne melegedjen túl.

KARBANTARTÁS ÉS ÁPOLÁS**Karbantartási terv**

A következő előírások normál használati viszonyokra vonatkoznak. Különleges feltételek, pl. különlegesen hosszú napi munkaidő mellett az előírt karbantartási időközöket megfelelően csökkenteni kell.

Karbantartási terv							
	első munkakez- alkal- mal 5 üze- móra után	dés előtt	he- tente	50 üze- mórán- ként	100 üze- mórán- ként	szük- ség szer- int	vágási sze- zon előtt, évente
Karburátor							
Üresmenet ellenőrzése		X					
Légszűrő							
tisztítás		X					
csere						X	
Gyújtógyertya							
Elektróda távolság ellenőrzése, szükség esetén beállítása				X			
csere					X	X	
Hűtőlevegő beeresztés							
tisztítás			X			X	X
Hangtompító							
Láthatóság és állapot ellenőrzése		X					
Üzemanyag tartály							
tisztítás				X			X
Üzemanyag szűrő							
csere							X
Hajtáskenés							
ellenőrzés			X				X
Fém vágószerszám							
ellenőrzés		X					
csere						X	
Kezelőelemek							

Karbantartási terv

	első alkalommal 5 üzemóra után	munkakezdetés előtt	hetente	50 üzemóránként	100 üzemóránként	szükség szerint	vágási szezon előtt, évente
(indító/megállító kapcsoló, gázkar, félgáz rögzítő, indítózsinór)		X					
Minden elérhető csavar (beállító csavarokat kivéve)							
meghúzás	X					X	X
Teljes gép							
Láthatóság és állapot ellenőrzése		X					
tisztítás			X			X	X

Rendszeresen végezze el a karbantartó munkákat. Esetleg bízson meg szakszervizt, ha nem tud minden munkát egyedül elvégezni. Az eszköz tulajdonosa felelős a következőkért is:

- A nem szakszerűen, ill. nem időben elvégzett karbantartó és javító munkák miatt keletkezett károk
- Következményes károk, korrózió is, szakszerűtlen tárolás esetén

Tisztítsa meg a légszűrőt

lásd 17. ábra

**FIGYELEM!**

A készüléket soha ne használja légszűrő nélkül. A légszűrőt rendszeresen tisztítsa. A sérült szűrőt cserélje le.

1. Szárnyascsavart (4) eltávolítása, tetőt (5) levétele és légszűrőt (6) kiemelése.
2. A légszűrőt (6) szappanos vízzel tisztítsa. Ne használjon benzint.
3. A légszűrőt (6) hagyja megszáradni.
4. A légszűrőt (6) fordított sorrendben szerelje be.

Üzemanyagszűrő**FIGYELEM!**

A készüléket soha ne használja üzemanyagszűrő nélkül. A motor súlyosan megsérülhet.

1. Teljesen vegye le az tartályfedelelet.
2. A tartályban lévő üzemanyagot töltsen egy megfelelő edénybe.
3. Egy drótkamppal húzza ki a szűrőt a tartályból.

4. A szűrőt forgatva húzza le.
5. Cserélje le a szűrőt.

Bowdenek beállítása

ábra 9

A motoros kasza bowdenjeit a gyártó állítja be. Ha a bike fogó pozíciója jelentősen megváltozik, előfordulhat, hogy megnyúlik a bowden, ennek következtében pedig nem működik megfelelően a gázkar.

Ha a kasza vágószerzsáma indítás és a félgáz megállító kireteszelése után nem áll le, a bowdent az állítócsavarral (8) be kell állítani. Utána ismét biztosított a gázkar megfelelő működése.

**VIGYÁZAT!**

Sérülésveszély forgóvágószerzsámmok miatt!

- Csak leállított motor mellett állítsa után a bowdeneket.
- A működést kizárólag lefektetett kaszán ellenőrizze.

Gyújtógyertya csere

lásd 18. ábra

1. Gyújtógyertya tető (7) levétele
2. Cserélje ki a gyertyát
3. A gyújtógyertyát 12-15 Nm nyomatékkal húzza meg.
4. A gyújtógyertya csatlakozófejét helyezze fel a gyújtógyertyára.
5. Gyújtógyertya tető (7) felrakása



Elektróda távolság = 0,6 - 0,7 mm [0,025"] .

Porlasztó beállítása

lásd a 16. ábrát

A porlasztót a gyárban optimálisan beállítják.

Ha ennek ellenére is beigazítás szükséges, használja a következő csavarokat a beállításhoz:

- Üresmeneti ütközőcsavar (1)
- Üresmeneti keverékszabályozó csavar (3)
- Teljes terheléses keverékszabályozó csavar (2)

TÁROLÁS



VIGYÁZAT!

Tűz- vagy robbanásveszély!

A készüléket ne tárolja nyílt láng vagy hőforrás közelében.

- Hosszabb ideig (egész télen át tartó) tárolás előtt ürítse le a benzintartályt.
 - Csak a szabadban ürítse le a benzintartályt!
 - Tárolás előtt hagyja lehűlni a motort!
1. Ürítse ki az üzemanyagtartályt.
 2. Indítsa be a motort és járassa, amíg le nem áll.
 3. Hagyja a motort lehűlni.
 4. A gyújtógyertyát egy gyertyakulccsal oldja ki.
 5. Töltsön egy teáskanálnyi kétütemű olajat az égéstérbe.
 6. Az indítószinór többszöri lassú meghúzásával oszlassa el az olajat a motor belsejében.
 7. A gyújtógyertyát ismét csavarja be.
 8. A készüléket alaposan tisztítsa meg és kezelje le.
 9. A készüléket hűvös, száraz helyen tárolja.



VIGYÁZAT!

Tűzveszély!

Feltöltött üzemanyagtartállyal ne tárolja a gépet olyan épületekben, ahol a benzingőzök nyílt lánggal vagy szikrákkal léphetnek kapcsolatba!

ÚJBÓLI ÜZEMBE HELYEZÉS

1. Vegye ki a gyújtógyertyát.
2. Az indítószinórt gyorsan húzza meg, hogy eltávolítsa az égéskamrában maradt olajat.
3. Tisztítsa meg a gyertyát, ellenőrizze az elektródák távolságát, szükség esetén cserélje le a gyertyát.
4. A készüléket készítse elő a használatra.
5. Az üzemanyagtartályt töltsse fel üzemanyag-olaj (50 : 1) keverékkel.

HULLADÉKKEZELÉS



A használaton kívüli berendezéseket, elemeket és akkumulátorokat ne helyezze a háztartási hulladék közé.

A csomagolás, a gép és a tartozékok újrahasznosítható anyagokból készültek, ezért a hulladékkezelésüket ennek megfelelően kell elvégezni.

HIBAEELHÁRÍTÁS

PROBLÉMA	LEHETSÉGES OK	JAVÍTÁS
A motor nem indul el	Hibás indítás	Tartsa be a használati utasítást
A motor beindul, de azután leáll	Hibás a kar állása a fojtásnál	A kart állítsa RUN pozícióba
	A gyújtógyertya szennyezett, rosszul van beállítva vagy hibás	A gyújtógyertyát tisztítsa meg / állítsa be vagy cserélje le
	Az üzemanyagszűrő szennyezett	Cserélje le a szűrőt
A motor beindul, de nem működik teljes teljesítményel.	Hibás a kar állása a fojtásnál	A kart állítsa RUN pozícióba
	A légszűrő szennyezett	Tisztítsa meg vagy cserélje le a szűrőt
A motor ugrándozva jár	A gyújtógyertya szennyezett, rosszul van beállítva vagy hibás	A gyújtógyertyát tisztítsa meg / állítsa be vagy cserélje le
Túlzottan füstöl a motor	Rossz az üzemanyag keverési arány	Használjon megfelelő üzemanyag keveréket



Ha olyan üzemzavart tapasztal, amely nem szerepel ebben a táblázatban vagy amelyet nem tud elhárítani, forduljon az illetékes vevőszolgálathoz.

EU MEGFELELŐSÉGI NYILATKOZAT

Kijelentjük, hogy ez a termék jelen állapotában megfelel a harmonizált EU-orányelvekben, EU biztonsági szabványokban és a termék-re vonatkozó szabványokban megfogalmazott követelményeknek.

Termék

Motoros kasza rőpsúlgos kuplung-gal

Gyártási szám

G2342345

Gyártó

AL-KO Geräte GmbH
Ichenhauser Str. 14
D-89359 Kötzt

Meghatalmazott

Andreas Hedrich
Ichenhauser Str. 14
D-89359 Kötzt

Typ

137 SB
142 SB

EU-irányelvek

2006/42/EG
2000/14/EG
2002/88/EG
2004/108/EG

Harmonizált szabványok

EN ISO 11681-1
EN ISO 14982
EN ISO 22868
EN ISO 22867

Hangteljesítményszint

megmért / garantált
142 – 108/112 dB(A)
154 – 103/112 dB(A)

Megfelelőségi értékelés

2000 /14 / EG Fűggelék V

Kötzt, 2015-02-27

Wolfgang Hergeth
Ügyvezető igazgató

GARANCIA

A berendezés esetleges anyag- és gyártási hibáinak kiküszöbölése javítással vagy alkatrészcserevel történik a törvényben előírt jótállási időn belül. A jótállás lejáratainak határidejét azon ország jogrendszere határozza meg, ahol berendezést megvásárolták.

A garancia kizárólag akkor érvényes, ha:

- betartja az ebben a kezelési útmutatóban leírtakat,
- szakszerűen használja a berendezést,
- csak eredeti pótalkatrészeket használ.

A garancia nem érvényes:

- önkényes szerelési próbálkozások,
- önkényes műszaki módosítások,
- nem rendeltetésszerű használat esetén.

A garancia nem vonatkozik:

- a használatból eredő festékhibákra,
- a kopó alkatrészekre, amelyek a pótalkatrész-katalógusban be annak keretezve [xxx xxx (x)]
- belső égésű motorokra (ezekre a mindenkori motorgyártó cég garanciára vonatkozó rendelkezése érvényes).

A garancia az első végfelhasználó vásárlásától lép életbe. Az időpont meghatározásakor a fizetési bizonylaton szereplő dátum a mérvadó. A garanciajeggyel és az eredeti fizetési bizonylattal forduljon a szakkereskedéshez vagy a legközelebbi hivatalos ügyfélszolgálathoz. A vevő eladóval szembeni jogainak törvényes érvényesítési lehetőségeit a jelen nyilatkozat nem befolyásolja.

О ОВОМ ПРИРУЧНИКУ

Садржај

О овом приручнику.....	180
Опис производа.....	180
Сигурносне напомене.....	181
Технички подаци.....	181
Монтажа.....	183
Горива и течности нивоа.....	184
Пуштање у рад.....	185
Руковање.....	186
Одржавање и нега.....	188
Складиштење.....	190
Рекомисионинг.....	190
Одстрањивање.....	190
Ромоћ kod smetnji.....	191
ЕЗ изјава о усклађености.....	192
Гаранција.....	192

О ОВОМ ПРИРУЧНИКУ

- Пре стављања у погон прочитајте ову документацију. То је предуслов за безбедан рад и несметано руковање.
- Придржавајте безбедност и Упозорења у документацији и на уређају.
- Ова документација сталан је саставни део описаног производа и приликом продје требало би да се преда купцу.

Објашњење цртежа



ПАЖЊА!

Тачним праћењем ових упозорења могу да се спрече личне и / или материјалне штете.



Специјалне напомене за боље разумевање и руковање.

ОПИС ПРОИЗВОДА

Ова документација описује ручни косу са бензинским мотором.

Симболи на машини



Пажња! Водите посебну бригу за руковање.

	Прочитајте пре него што раде упутство!
	Заштитне наочаре, шлем, ухо заштиту.
	Носите рукавице.
	Носите ципеле безбедности.
	Тело и одеће даље од сечења.
	Ризик се виноу објекте!
	Растојање између уређаја и треће стране мора бити најмање 15 м.

Преглед производа

види слику 1

1	Сечиво
2	Моторни погон
3	Штитник
4	Ручица „Bike“
5	Полуга за гас
6	Прекидач „мотор искључити / укључити“
7	Брава ручица за гас
8	Каиш
9	Поклопац филтер за ваздух
10	Рерервоар за гориво
11	Декомпресиони вентил
12	Премаз (старт на хладно)
13	Ручка „Choke / Run“

Сигурносна и заштитна опрема

Хитни

У хитном паљења прекидача на "СТОП" позицију.

Камен Чип штит

Штити против кориснике бачених предмета. Интегрисан нож скрађује линију сечења на дозвољену дужину.



ПАЖЊА!

Опасност од повреда!

Сигурносни и заштитни уређаји не смеју да се онеспособљавају.

Наменска употреба

Овај апарат је намењен за кројење и кошење травњака земљишта у приватном сектору. Други, иза пријаве сматра неадекватним.

Могуће злоупотребе



ПАЖЊА!

Уређај се не сме користити у комерцијалне сврхе.

СИГУРНОСНЕ НАПОМЕНЕ

- Користите уређај само у беспрекорном техничком стању
- Сигурносне и заштитне направе не искључивати
- Опрема не би требало користити са другим алата за сечење или прилоге.

- Одговарајућа радна одећа:
 - Дуге гаће, чврсте ципеле, рукавице.
 - Шлем, наочаре, заштита за уши.
- Када радите у сигурном ставу.
- Не раде опрему под утицајем алкохола, дрога или лекова.
- Увек рукујте уређајем са обе руке.
- Имајте ручке сува и чиста.
- Тело и одеће даље од сечења.
- Држите остале изван опасног подручја.
- Уклоните страна тела из подручја рада.
- Штит, тример глава мотора и увек имајте ослобођени Махруцкстанден.
- Приликом напуштања уређаја:
 - Искључити мотор
 - Сачекати да се алат за сечење заустави
- Не остављајте уређај без надзора.
- Деца или друге особе које не познају упутство за употребу не смеју користити уређај
- Проверите пре употребе јесу ли сви завртњи, навртњи и вијци добро причвршћени на уређају.
- Такође, пре него што користите заптивеност свих вијака, навртки и вијака на јединици.

ТЕХНИЧКИ ПОДАЦИ

142

Тип мотора	2-тактни
Радни обужам	40,7 cm³
Снага	1,9 kW
Радна тежина без бензина	8,3 kg
Количина погонског горива	0,7 l
Паљење	електронско
Свећица	Bosch (WSR 67) Champion (RCS-6Y)
Погон	Центрифугално квачило
Ручка	Ручка „Bike“

Ниво звучне снаге	105 dB(A)
Ниво звучног пристика	92 dB(A)
Вибрације	4,9 m/s² K = 2,1 m/s²
Ширина реза листа	25 cm
Број обртаја мотора макс.	11200 обр./мин
Број обртаја мотора у слободном ходу	2700 ± 200 обр./мин

154

Тип мотора	2-тактни
Радни обужам	54,2cm ³
Снага	2,3 kW
Радна тежина без бензина	8,3 kg
Количина погонског горива	0,7 l
Паљење	електронско
Свећица	Bosch (WSR 67) Champion (RCS-6Y)
Погон	Центрифугално квачило
Ручка	Ручка „Vike“

Ниво звучне снаге	103 dB(A)
Ниво звучног пристика	92 dB(A)
Вибрације	4,9 m/s ² K = 2,1m/s ²
Ширина реза листа	25 cm
Број обртаја мотора макс.	11200 обр./мин
Број обртаја мотора у слободном ходу	2700 ± 200 обр./мин

МОНТАЖА



ПАЖЊА!

Уређај се сме користити тек након потпуне монтаже.

монтирати „Вике“ ручицу

види слику 2



„Вике“-ручицом покретати моторну косу увек десно од тела.

Оптимална расподела А>В је постигнута ако средина радног алата одговара средини тела.

- 1 Одвити лептирасти завртањ
- 2 Горњи полупоклопац отклонити са ручке
- 3 „Вике“-ручицу положити у доњи полупоклопац и поравнати
- 4 Положити горњи полупоклопац
- 5 Лептирасти завртањ зашрафити и затегнути

Монтирање заштитне хаубе

види слику 3

- 1 Моторну косу поставите тако да радна осовина буде окренута надоле.
- 2 Подигните цев дршке и заштиту (1) на доњој страни цеви гурните у исправан положај (на граничник угаоног преносника).
- 3 Цев дршке одложите заједно са заштитом.
- 4 Најпре причврсни део (2) помоћу завртња 5 x 20 mm кроз рупу (а) чврсто спојите на заштиту.
- 5 Други завртањ 5 x 20 mm кроз рупу (b) само лагано окренути.



Причврсни део (2) са унутрашње стране поред рупе (а) има узвишење. Због тога први завртањ кроз рупу (а) може одмах да се затегне на блоку а да при томе спој не стоји косо.

види слику 4

- 1 Моторну косу положити тако да радно вратило показује на горе.
- 2 Помоћу 2 завртња 5 x 35 mm кроз рупе на лиму држача угаоног преносника затегните заштиту и причврсни део. Евентуално претходно подесити положај заштите. Рупе морају да буду тачно положене једна преко друге.
- 3 Завртањ у рупи (b) коначно затегнути.

Монтажа сечива

види слику 5

- 1 Моторну косу положити тако да радно вратило показује на горе.
- 2 Лист за сечење (5) положити на потисни део (1).



Приликом центрирања резног листа, размак потисника мора бити тачно у отвору резног листа.

- 3 Монтирајте потисну плочу (2).
- 4 Поставите плочу (3) и сигурносну матицу (4) затегните на осовину.



Пажња - леви навој - затежите супротно од смера кретања казаљке на сату!

Проверите да ли је плоча центрирана!

- 5 Вратило блокирајте помоћном оловком (6) и затегните матицу (4)



ПАЖЊА!

Ако се сигурносна матица (4) због честог скидања и затезања лако скида, обавезно је треба заменити!

Учврстите и центрирајте, проверите како налаже резни лист.

Монтирајте главу с резном нити

види слику 8



ПАЖЊА!

Опасност од повреде

Главу ланца не користити никада без заштитне летве са ножем за сечење конца.

1. Погонско вратило (1) блокирати помоћном оловком.
2. Ставите потисно место (2).

3. Заштиту са намотајем (3) поставити са означеном страном према мењачу.
4. Главу ланца отшрафити од руке (леви навој).
5. Главу ланца (4) са претходно монтираним секачем за конач поставити на заштиту и учврстити.
6. Отклонити помоћну оловку.

Подешавање раменог појаса

1. Рамени појас најпре пребаците преко левог рамена.
2. Заквачите запорну куку у ушицу.
3. Рамени појас проверите са неколико закретних кретњи без покретања мотора.
 - Глава с резном нити или сечиво морају да се крећу паралелно уз тло.



ПАЖЊА!

Док кошење, увек користите траку рамена. Раме након стартовања мотора пер удицу.



Постављање дуплог каиша видети слику 20. до слике 29

Избалансирајте моторну тестеру

види сл. 12

- Закачите куку каиша на монтажну руку на цеви осовине.
- Моторну тестеру тако избалансирајте да се креће секач око 10 см изнад тла а да се моторна тестера не држи рукама.
- Ставити куку за балансирање моторне тестере ако је потребно.

ГОРИВА И ТЕЧНОСТИ НИВОА

Сигурност



УПОЗОРЕЊЕ!

Опасност од пожара! Мешавина погонског горива је веома запаљива!

- Мешавина погонског горива се чува само у одговарајућим контејнерима.
- Гориво точите само на отвореном
- Код точења горива не пушите
- Затварач за гориво не отварајте код мотора који је у погону и који је још врућ.
- Замените оштећени резервоар или запушач резервоара.

- Увек чврсто затворите поклопац резервоара

- Када је мешавина погонског горива истекла:

- Не покрећите мотор
- Избегавајте покушаје паљења
- Очистите уређај



УПОЗОРЕЊЕ!

Опасност од тровања! Никада не пуштајте да мотор ради у затвореним просторијама!

Прављење мешавине горива

Код коришћења мешавине у односу 1:50 препоручујемо квалитетно специјално 2 тактно уље.

Код марки двотактних уља препоручујемо однос мешавине 1:25.

Табеле за односе мешавине погонског горива

Поступак мешања	Бензин	Уље за мешање
25 делова бензина: 1 део уља за мешање 2 – тактно уље	1 l	40 ml
	3 l	120 ml
	5 l	200 ml

Поступак мешања	Бензин	Уље за мешање
50 делова бензина: 1 део уља за мешање 2 – тактно уље	1 l	20 ml
	3 l	60 ml
	5 l	100 ml

Бензин и одговарајуће уље у складу са табелом сипати у одговарајућу посуду и темељно измешати.

Сипати мешавину горива

види слику 1

- Сипајте само уз искључени мотор.
- Очистити место око простора за точење.
- Моторну косу тако поставити (10) да затварач резервоара показује на горе.
- Одврнути затварач резервоара (10) и мешавину горива сипати до доње ивице ослонца.

- За спречавање уласка нечистоћа употребљавати левак за прашину.
- Након точења чврсто руком заврнути затварач резервоара (10).

ПУШТАЊЕ У РАД



ПАЖЊА!

Пре пуштања у погон увек обавите визуелну проверу.

- Уређај не сме да се користи са лабавим, оштећеним или истрошеним резним алатом и/или причврсленим деловима.
- Брусхцуттер увек раде са штитом.
- Сцхнеидверквор употребу за штету или пукотина, замените ако је оштећена или похабана делове са оригиналним резервним деловима.

Стартовати мотор



УПОЗОРЕЊЕ!

Не допустити никад да мотор ради у затвореним просторијама. Опасност од тровања!

- Сечење линију пре него што почнете да смањи на 13 цм у циљу да се не преоптерети мотор.
- Придржавајте се локалних прописа за радно време.

Степени покретача (подешавање чока):

види слику 6

СНОКЕ	RUN

Хладни старт



ПАЖЊА!

Ризик од повратног удара!

Стартер увек вуците равно. Није нагло остави иза себе брзо.

види слику 7

1. Старт/стоп- прекидач (2) поставити на положај „Start“.
2. Пустити ручицу за гас. Ручица за гас.

види слику 10

3. Преклопник покретања (7) поставити на положај „СНОКЕ“.
4. Подлогу (8) више пута притиснути, док у пластичном балону не буде видљиво гориво.
5. Пре сваког повлачења сајле за покретање притиснути декомпресиони вентил (6). Декомпресиони вентил (6) ће се самостално вратити у нормални положај

видети сл. 11



ПАЖЊА!

Моторну косу поставити равно и без препрека на тло и обратити пажњу на то да алат за сечење не додирује никакве предмете, нити тло.

Приликом покретања не стајати, нити клечати на цеви дршке, пошто се тако могу оштетити вратило или цев. Заузмите сигуран став, држите уређај чврсто и сигурно левом руком за обод кућишта.

6. Сајлу за покретање (1) 3- 4 пута равно повлачити, док се мотор на чујан начин краткотрајно не упали.
7. Преклопник покретања (7) ставити на положај „RUN“.
8. Уже покретача повлачите док мотор не проради.
9. Уколико се мотор не покрене, поновити кораке 1 до 8.

Топли старт

1. Старт/стоп –прекидач поставити на „Start“.
2. Поставите полуку чока на положај „RUN“.
3. Притиснути декомпресиони вентил пре сваког повлачења сајле за покретање (након повлачења сајле за покретање декомпресиони вентил се враћа самостално у нормални положај).
4. Уже покретача брзо повуците највише 6х након чега ће да проради мотор. Полуку за гас држите потпуно притиснуту док мотор не почне мирно да ради.

Мотор није прорадио

1. Поставите полуку чока на положај „RUN“.
2. Повуците уже покретача 5х.

Мотор поново није прорадио

1. Сачекати 5 минута и у наставку више пута пробати са држањем полуке за гас.

РУКОВАЊЕ

Мотор током скраћивање и сечење увек води у горњи опсег брзине.

Сигурносне напомене



ПАЖЊА!

Придржавајте се сигурносних и упозоравајућих савета у овој документацији и на самом производу.



ПАЖЊА!

За дуже раде на вибрације може да изазове сметње у нервном систему или крвних судова у прстима, рукама или зглобовима. Укључи утрнулост, пецкање, бол или коже промене могу десити. Погледајмо медицински одговарајућим знацима!

- Најлон глава никада изнад колена нивоу посматрано, ако јединица у функцији.
- Никада раде на глаткој, клизавој брду или нагиба.
- Станите на Хангмахарбеитен увек испод сечивом.
- Уређај никада не употребљавајте у близини лако запаљивих течности или гасова - постоји опасност од експлозије и пожара!
- После контакта са страним телом:
 - Искључите мотор.
 - Проверите уређај за штету.
- Људи који нису упознати са тримера треба да вежбају баве мотор искључен.

Сметња избегавајте



ПАЖЊА!

Опасност од повреде од неконтролисане повратног ударца!
Не користите сечива близу чврстих препрека.

Бујна вегетација, млади дрвећа или жбуња може да блокира сечиво и довести до застоја.

- Не секу на страни на коју падинама вегетацију, али је приступ са супротне стране.
- Када Сечиво током сечења је ухваћен:
 - Мотор одмах зауставити.
 - Уређај у ветру, тако да сечиво не скочи или падне.
 - Ухватили материјал из рез ударац гостима.

Шишање

1. Проверите терен.
2. Главу с резном нити померајте и држите на жељеној висини.
3. Уређај померајте с једне на другу страну покретима као при руковању косом.
4. Главу с резном нити стално држите паралелно с тлом.

Ниско подрезивање

1. Уређај померајте под благим нагибом према напред, тако да се помера незнатно изнад тла.
2. Подрезивање увек вршите од тела.

Тримминг дуж ограде и фундација



ПАЖЊА!

Опасност од повреде од неконтролисане повратног ударца!
Не користите сечива близу чврстих препрека.

1. Уређај полако и пажљиво водити без погођен теме на препреке.

Трим око дебла

1. Уређај са опрезом и полако довести до дрвећа око себе, тако да сечење линија не утиче на кору стабла.
2. С лева на десно косити око дебла.
3. Трава и коров са врха навоја записник и нагните главу напред сечења мало.



Трим камени зидови, фундације, дрвеће резултати у повећаним Фаденверсцхлеисс.

кошење

Кошење са употребом главе конца

1. Сечење главу на 30 степени нагиба угла са десне стране.
2. Хандле у жељеном положају.



ПАЖЊА!

Ризик од повреде од неконтролисане хоцхсцхлеудернде рушевина!

Страно тело у радном простору.



Штит редовно чистити како би се спречило прегревање вратила цеви.

Кошење са употребом сечива

види сл. 13

Приликом кошења са употребом сечива сечиво се једним хоризонталним, лучним покретом води од једне ка другој страни.

Пре употребе сечива додатно обратити пажњу на следеће:

- Користити каиш за ношење.
- Проверити да ли је сечиво исправно монтирано.
- Носити заштитну одећу и заштиту за очи.
- Не користити сечиво за уклањање корова у сврху сечења жбунова и младика.



ПАЖЊА!

Употребљавајте само оригинална сечива и прибор! Погрешан прибор може да доведе до повреда и функционалних сметњи на уређају!

Неоригинални делови могу да доведу до повреда и функционалних сметњи на уређају!

мотор искључен

1. Отпустите гас и дозволити да мотор у празном ходу.
2. Паљење на прекидач "СТОП".



ПАЖЊА!

Опасност од повреде!

Мотор ради на после искључивања.

Продуживање резне нити

види сл. 14

1. Пустити мотор да ради на пуном гасу и главу конца ослонити о тло.
 - ⇒ *Нит се аутоматски продужује.*



Нож на штиту умањује тетиве на дозвољене дужине.

Штит чист

1. Искључите апарат.
2. Махресте са шрафцигер или сличан нежно уклонити.

ОДРЖАВАЊЕ И НЕГА**План одржавања**

Следећа упутства се односе на нормалне услове коришћења. Код посебних услова, као на пример нарочито дуге дневне употребе, наведени интервали одржавања се сходо томе скраћују.

План одржавања							
	Једнократ након 5Вh	Пре почетка рада	Пре недељног рад	На сваких 50 Вh	На сваких 100 Вh	По потреби	Пре сезоне кошења, годишње
Карбуратор							
Контролисати празан ход		X					
Филтер за ваздух							
чишћење		X					
замена						X	
Свећица							
Проверити размак електрода, по потреби подесити				X			
замена					X	X	
Улаз ваздуха за хлађење							
чишћење			X			X	X
Издувна цев							
Визуелни преглед стања		X					
Резервоар за гориво							
чишћење				X			X
Филтер горива							
замена							X
Подмазивање преносника							
Провера			X				X
Метално сечиво							
Провера		X					
замена						X	
Елементи за руковање							
(Старт/стоп-прекидач, полуга гаса, бравица полугаса, сајла за покретање)		X					

План одржавања							
	Једнократ након 5Вh	Пре почетка недељно рада	На сваких 50 Вh	На сваких 100 Вh	По потреби	Пре сезоне кошења, годишње	
Све доступне шрафове (осим шрафова за подешавање)							
дотегнути	X					X	X
Целокупна машина							
Визуелни преглед стања		X					
чишћење			X			X	X

Спроводити редовне радове одржавања. Уколико сами не можете да спроведете све радове, ангажујте евентуални неки стручни сервис. Власник уређаја је такође одговоран за :

- Штету због нестручног односно закаснелог извођења радова на одржавању или поправци
- Додатну штету, такође корозију, код непрописног чувања

Чишћење филтера за ваздух

видети сл. 17



ПАЖЊА!

Никада не раде јединицу без филтера за ваздух. Очистите редовно филтер ваздуха. Замените оштећене филтере.

1. Одвити лептирасти шраф (4), скинути поклопац (5) и извадити филтер ваздуха (6).
2. Очисти вжфилтер за вадух (6) сапуном и водом. Не користите бензин!
3. Оставити филтер за ваздух (6) да се осуши.
4. Обрнутим редоследом вратити филтер за ваздух (6).

Замена филтера за гориво



ПАЖЊА!

Никада функционише без филтера горива. Озбиљна оштећења мотора може доћи.

1. У потпуности скините поклопац резервоара.
2. Присутно гориво испразните у одговарајућу посуду.
3. Филтер помоћу жичане куке извучите из резервоара.

4. Филтер скините обртањем.

5. Замените филтер.

Подесити потезну сајлу

види слику 9

Ваше моторне косе су фабрички претподешени. Уколико се положај „Вике“ручице јако промени, може доћи до продужавања потезне сајле и тиме до сметњи у функцији полуге за гас.

Уколико се сечиво косе након покретања и деблокирања кочнице полугаса не заустави, мора да се накнадно подеси потезна сајла шрафом за подешавање (8). У наставку је поново осигурана коректна функција полуге за гас.



ОПРЕЗ!

Опасност од повреде на обрtnим деловима алата за резање.

- Подешавајте сајле за повлачење само код угашеног мотора.
- Проверавајте функционисање само док је машина за резање у лежећем положају.

Замена свећице

видети сл. 18

1. Скинути поклопац свећице (7)
2. Заменити свећицу
3. Свећицу затегните са обрtnим моментом од 12-15 Nm.

4. Поставите утикач свећице на свећицу.
5. Вратити поклопац свећице (7)



Размак електрода = 0,6 - 0,7 mm [0.025"] .

Подесити карбуратор

види сл. 16

Карбуратор је оптимално подешен у фабрици. Уколико је ипак неопходно додатно подешавање, користите следеће шrafoве за подешавање:

- Шраф –граничник за празан ход (1)
- Шраф- за регулисање мешавине горива (3)
- Шраф –пуно оптерећење мешавине горива (2)

СКЛАДИШТЕЊЕ



ОПРЕЗ!

Ватра и експлозије!

Не држите испред отвореног пламена или извора топлоте.

- Пре дужег складиштења (током зиме) испразните резервоар за бензин.
 - Резервоар за бензин празните само на отвореном.
 - Пустите да се мотор пре складиштења охлади.
1. Испразните резервоар за гориво.
 2. Покрените мотор и пустите га да ради у слободном ходу док се не заустави.
 3. Пустите да се мотор охлади.
 4. Одвртите свећицу кључем за свећицу.
 5. У простор за изгарање улијте једну чајну кашичицу 2-тактног уља.
 6. За расподелу уља у унутрашњости мотора више пута лагано повуците уже покретача.
 7. Поново увртите свећицу.
 8. Уређај темељито очистите и одржавајте.
 9. Уређај чувајте на хладном, сувом месту.



ОПРЕЗ!

Пали!

Подстакнут мотор се не налази у зградама где бензинска испарења из отвореног пламена или варница може да долазе у контакт!

РЕЦОММИССИОНИНГ

1. Уклоните свећицу.
2. Почетно уже кроз њу брзо, да уклони преосталу нафту из коморе за сагоревање.
3. Очистите свећицу, варнице проверу јаз, замените га ако је потребно.
4. Припрема се користи.
5. Резервоар са одговарајућом мешавином мазута и промешати (50:1).

ОДСТРАЊИВАЊЕ



Дотрајали уређаји, батерије или акумулатори не смеју се бацати у отпад из домаћинства!

Амбалажа, уређај и прибор произведени су од материјала који може да се рециклира па треба да се одстрани на одговарајући начин.

ПОМОЋ КОД СМЕТЊИ

Проблем	Вероватни узрок	Решење
Мотор неће почети	Нетачно Почетак курса	Упутство за употребу
Мотор почиње, али не успева да настави	Неисправно полуга позиција на дављења	Поставите полугу за РУН
	Запрља, непрописно коригована или погрешно свећица	Очистите спарк подесите / или замени
	Зачепљен филтер горива	Замените филтер
Мотор почиње али неће радити на пуном снагом	Неисправно полуга позиција на дављења	Поставите полугу за РУН
	Прљав филтер за ваздух	Очистите или замените филтер
Мотор ради нерегуларно	Запрља, непрописно коригована или погрешно свећица	Очистите спарк подесите / или замени
Много дима	Погрешно горива смеша	Користите одговарајућу мешавину горива



За грешке, које нису наведене у овој табели, или да не може да се поправи, контактирајте локалну службу.

E3 ИЗЈАВА О УСКЛАЂЕНОСТИ

Овим изјављујемо, да овај производ у облику којим се продаје на тржишту испуњава захтеве хармонизованих ЕУ-директива, безбедносних стандарда ЕУ и стандарда који су специфични за овај производ.

Производ Моторна коса	Произвођач AL-KO Geräte GmbH	Овлашћено лице Andreas Hedrich
Серијски број G2342345	Ichenhauser Str. 14 D-89359 Kötz	Ichenhauser Str. 14 D-89359 Kötz
Модел 137 SB 142 SB	E3 директиве 2006/42/E3 2000/14/E3 2002/88/E3	Усклађени стандарди EN ISO 11681-1 EN ISO 14982 EN ISO 22868 EN ISO 22867
Звучна снага Мерено / гарантовано 142 – 108/112 dB(A) 154 – 103/112 dB(A)	2004/108/E3	

Изјава о усклађености
2000 /14 / EG прилог V

Kötz, 27.02.2015



Wolfgang Hergeth
Генерални директор

ГАРАНЦИЈА

Евентуалне грешке на уређају код материјала или производње уклањамо у законски прописаном року за потраживања због недостатака, и то поправком или заменом према нашем избору. Законски рок се утврђује према закону дотичне земље, у којој је уређај купљен.

Наша гаранција важи само код:

- прописног третирање уређаја
- придржавања упутства за рад
- употребе оригиналних резервних делова

Гаранција е поништава код:

- покушаја поправке на уређају
- техничких промена на уређају
- пнепрписне примене (нпр. код комерцијалне или комуналне употребе)

У гаранцију не спадају:

- оштећења боје, која су последица нормалног хабања
- потрошни делови, који су у табели резервних делова означени са [xxx xxx (x)]
- Мотори са унутрашњим сагоревањем – Код ових важе посебни услови гаранције дотичног произвођача мотора

Гарантни рок почиње након куповине од стране првог власника. Меродаван је датум на оригиналном рачуну за купљену робу. У случају потраживања из гаранције молимо да се овом Изјавом за гаранцију и рачуном обратите код продавца или у најближу овлашћену службу за односе са корисницима. Ово одобрење гаранције, не утиче на законска потраживања купца у случају недостатака, у односу на продавца.

OVERSÆTTELSE AF ORIGINAL BRUGSANVISNING

Indholdsfortegnelse

Om denne vejledning.....	193
Produktbeskrivelse.....	193
Sikkerhedsanvisninger.....	194
Montering.....	196
Brændstof og væske niveauer.....	197
Ibrugtagning.....	197
Betjening.....	198
Vedligeholdelse og service.....	201
Opbevaring.....	203
Genidrftagning.....	203
Bortskaffelse.....	203
Hjælp ved fejl.....	204
EU- OVERENSSTEMMELSESERKLÆRING	204
Garanti.....	205

OM DENNE VEJLEDNING

- Læs denne dokumentation igennem før idrifttagning. Det er en forudsætning for sikkert arbejde og fejlfri håndtering.
- Overhold sikkerheds- og advarselshenvisningerne i denne dokumentation og på produktet.
- Overhold sikkerheds- og advarselshenvisningerne i denne dokumentation og på produktet.

Tegnforklaring



NB!

Følges disse advarselsanvisninger, nøje kan person- og/eller tingskader undgås.



Særlige anvisninger for bedre forståelse og håndtering.

PRODUKTBESKRIVELSE

Denne dokumentation beskriver en håndholdt le med en benzinmotor.

Symboler på maskinen



Advarsel!! Udvis særlig forsigtighed ved betjening.

	Læs betjeningsvejledningen før ibrugtagning!
	Bær beskyttelsesbrille, beskyttelseshjelm og høreværn.
	Bær handsker.
	Gå i sikkerhedssko.
	Hold krop og klædning på afstand af skæreværket.
	Fare pga. udslyngede genstande!
	Afstanden mellem maskinen og tredje- mand skal omfatte mindst 15 m.

Produktoversigt

se fig. 1

1	Klippeknav
2	Gearkasse
3	Beskyttelsesskærm
4	"Bike"-greb
5	Gashåndtag
6	Kontakt "Motor tænd/sluk"
7	Fiksering gashåndtag
8	Bæresele
9	Afdækning luftfilter
10	Benzintank
11	Dekompressionsventil
12	Primer (koldstart)
13	Arm "Choke/Run"

Sikkerheds- og beskyttelsesanordninger

Nødstop

I nødstilfælde slås tændknappen på "STOP".

Stenslags-beskyttelsesskjold

Beskytter brugeren mod genstande, der slynges ud. Den integrerede kniv afkorter skæretråden til den tilladte længde.



NB!

Risiko for personskade!

Sikkerheds- og beskyttelsesanordninger må ikke sættes ud af kraft.

Korrekt anvendelse

Denne maskine er beregnet til at trimme og klippe en græsplæne inden for det private område. En anden anvendelse, der rækker derudover, gælder som ikke tilsigtet.

Mulig fejlanvendelse



NB!

Apparatet ikke anvendes til kommercielle formål.

SIKKERHEDSANVISNINGER

- Maskinen må kun anvendes, når den er i teknisk fejlfri stand
- Sikkerheds- og beskyttelsesanordninger må ikke deaktiveres
- Apparatet må ikke drives med andre skæreværktøjer eller dyrkningsredskaber.

- Bær en formålstjenlig arbejdsbeklædning:
 - Lange bukser, fast skotøj, handsker.
 - beskyttelseshjelm, beskyttelsesbrille, høreværn.
- Vær opmærksom på sikkert fodfæste ved arbejdet.
- Maskinen må ikke betjenes under indflydelse af alkohol, stoffer eller medikamenter.
- Maskinen skal altid betjenes med begge hænder.
- Tør håndtagene og hold dem rene.
- Hold krop og klædning på afstand af skæreværket.
- Sørg for, at andre ikke nærmer sig fareområdet.
- Fjern fremmedlegemer fra arbejdsområdet
- Beskyttelseskilt, trådhoved og motor skal altid holdes fri fra afskåret græs.
- Når apparatet forlades:
 - Stands motoren
 - Vent til skæreværket står stille
- Efterlad ikke maskinen uden opsyn.
- Børn eller andre personer, som ikke kender driftsvejledningen, må ikke benytte apparatet
- Kontroller før brug, at alle skruer, møtrikker og bolte på maskinen sidder godt fast.
- Sæt klingeafskærmningen er ikke altid før transport af enheden eller kniv eller butik.

TEKNISKE DATA

142

Motortype	2-Takt
Slagvolumen	40,7 cm ³
Effekt	1,9 kW
Driftsvægt uden benzin	8,3 kg
Brændstoffmængde	0,7 l
Tænding	elektronisk
Tændrør	Bosch (WSR 67) Champion (RCS-6Y)
Drev	Centrifugalkobling
Greb	"Bike"-greb

Lydtrykkniveau	105 dB(A)
Lydtrykkniveau	92 dB(A)
Vibration	4,9 m/s ² K = 2,1 m/s ²
Klippebredde blad	25 cm
Omdrejningstal motor maks.	11200 o/min
Omdrejningstal motor tomgang	2700 ± 200 o/min

154

Motorstype	2-Takt
Slagvolumen	54,2cm ³
Effekt	2,3 kW
Driftsvægt uden benzin	8,3 kg
Brændstofmængde	0,7 l
Tænding	elektronisk
Tændrør	Bosch (WSR 67) Champion (RCS-6Y)
Drev	Centrifugalkobling
Greb	"Bike"-greb

Lydtrykniveau	103 dB(A)
Lydtrykniveau	92 dB(A)
Vibration	4,9 m/s ² K = 2,1m/s ²
Klippebredde blad	25 cm
Omdrejningstal motor maks.	11200 o/min
Omdrejningstal motor tomgang	2700 ± 200 o/min

MONTERING



NB!

Apparatet må først benyttes når det er fuldstændigt samlet.

Montering af beskyttelseskærm

se fig. 3

- 1 Læg buskrydderen, så arbejdsakslen peger nedad.
- 2 Løft skafrørret, og skub beskyttelsen (1) på undersiden af skafrørret hen i den rigtige position (på vinkeldrevets anslag).
- 3 Læg skafrørret med beskyttelsen ned.
- 4 Skru først fastgørelsesdelen (2) fast på beskyttelsen med en skrue 5 x 20 mm gennem boringen (a).
- 5 Skru derefter den anden skrue 5 x 20 mm let ind i boringen (b).



Fastgørelsesdelen (2) har en forhøjning indvendigt ved boringen (a). Derfor kan den første skrue gennem boring (a) straks fastspændes på blokken, uden at forbindelsen sidder skævt.

se fig. 4

- 1 Læg buskrydderen, så arbejdsakslen peger opad.
- 2 Spænd beskyttelsen og fastgørelsesdelen fast med de 2 skruer 5 x 35 mm gennem boringerne på vinkeldrevets holdeplade. Korrigér eventuelt først beskyttelsens position. Boringerne skal ligge nøjagtigt over hinanden.
- 3 Spænd skruen i boringen (b) endeligt fast.

Montering af klippekniven

se fig. 5

- 1 Læg buskrydderen, så arbejdsakslen peger opad.
- 2 Læg skærebladet (5) på trykstykket (1).



For at centrere skærebladet skal afsatsen på trykstykket passe nøjagtigt ind i boringen på klippebladet.

- 3 Monter trykpladen (2).
- 4 Sæt tallerkenen (3) på, og skru låsemøtrikken (4) på akslen.



OBS! Venstregevind - spænd mod uret! Sørg for, at alle dele er centreret!

- 5 Bloker akslen med hjælpetap (6), og spænd møtrikken (4)



NB!

Hvis låseskruen (4) er kommet til at gå for let, fordi den ofte er blevet løsnet og strammet, skal den absolut udskiftes!

Kontroller, at klippebladet sidder godt fast og nøjagtigt centreret på klippebladet.

Montering af trådhoved

se fig. 8



NB!

Fare for kvæstelse

Brug aldrig trådhovedet uden beskyttelseslisten med trådafklipper.

1. Bloker drivakslen (1) med hjælpetappen.
2. Sæt trykstykket (2) på.
3. Sæt viklingsbeskyttelsen (3) på, så påskriften peger hen mod gearet.
4. Skru trådhovedet på med hånden (venstregevind).

- Sæt beskyttelseslisten (4) med formonteret trådafklipper på beskyttelsen, og skru den godt fast.
- Fjern hjælpetappen.

Indstilling af skuldersæle

- Læg først skulderselen over venstre skulder.
- Hægt lukkekrogen i øjet.
- Kontroller skulderselens længde ved at udføre nogle svingbevægelser uden at tænde for motoren.
 - Trådhovedet eller klippekni­ven skal stå parallelt med jordoverfladen.



NB!

Brug altid skulderselen under arbejdet. Fastgør først skulderselen efter motorstart og i tomgang.



Anlæggelse af den dobbelte skuldersæle se fig. 20 til fig. 29

Afbalancering af buskrydderen

se fig. 12

- Sæt bæreselens krog i fastgørelses­hullet på skaft­røret.
- Afbalancer buskrydderen, så skærekni­ven pendulerer ca. 10 cm over jorden uden at holde buskrydderen med hænderne.
- Sæt evt. krogen til afbalancering af buskrydderen i et andet sted.

BRÆNDSTOF OG VÆSKE NIVEAUER

Sikkerhed



ADVARSEL!

Brandfare! Benzin er let antændeligt!

- Opbevar kun benzin i dertil beregnede beholdere
- Fyld kun benzin på udendørs
- Ryg ikke, mens der fyldes benzin på
- Åbn ikke tankdækslet, når motoren kører eller er varm
- Udskift en beskadiget tank eller tankdæksel
- Luk altid tankdækslet fast til
- Hvis der er løbet benzin ud:
 - Start ikke motoren
 - Undgå tændingsforsøg
 - Rengør apparatet



ADVARSEL!

Lad aldrig motoren køre i lukkede rum. Fare for forgiftning!

Fremstilling af brændstofblanding

Når brændstoffet blandes i forholdet 1:50, anbefaler vi at bruge en 2-taktsolie af bedste kvalitet. Ved 2-taktsolie i mærke­kvalitet anbefaler vi et blandingsforhold på 1:25

Tabeller over brændstoffers blandingsforhold

Fremgangsmåde ved blanding	Benzin	Olie til iblanding
25 dele benzin: 1 del olie 2-taktsolie	1 l	40 ml
	3 l	120 ml
	5 l	200 ml

Fremgangsmåde ved blanding	Benzin	Olie til iblanding
50 dele benzin: 1 del olie 2-taktsolie	1 l	20 ml
	3 l	60 ml
	5 l	100 ml

Hæld benzin og den tilsvarende mængde olie iht. tabellen i en egnet beholder, og bland omhyggeligt.

Fyld brændstofblandingen på

se fig. 1

- Tank kun op, når motoren er slukket.
- Rens området omkring påfyldningsstedet.
- Læg buskrydderen, så tankdækslet (10) peger opad.
- Skrub tankdækslet (10) af, og fyld brændstofblandingen op til underkanten af studs­en.
- Brug støvtragt for at undgå urenheder.
- Skrub tankdækslet (10) på med hånden, når der er tanket op.

IBRUGTAGNING



NB!

Før vertikalskæreren bruges, skal der altid udføres en visuel kontrol.

- Enheden må ikke bruges med beskadiget eller slidt klippeværkøj og/eller fastgørelsesdele.
- Brug altid motorbladet med beskyttelsesjold.
- Skæring før brug for skader eller revner, hvis de er beskadiget eller slidte dele med originale reservedele erstatte.

Start af motor



ADVARSEL!

Lad aldrig motoren køre i lukkede rum. Fare for forgiftning!

- Forkort skæretråden med 13 cm før start for ikke at overbelaste motoren.
- Overhold de gældende lokale regler for brugstidspunkter.

Startspjældstrin (chokerindstilling):

se fig. 6

CHOKE	RUN

Koldstart



NB!

Tilbageslag!

Træk altid startwiren lige ud. Lad den ikke svippe brat tilbage.

se fig. 7

1. Stil start/stop-kontakten (2) på position "Start".
2. Slip gashåndtaget. Gashåndtaget indstiller sig på halvgasstilling.

se fig. 10

3. Stil startklappen (7) på position "CHOKE".
4. Massér primeren (8), indtil der ses brændstof i plastboblen.
5. Tryk på dekompresionsventilen (6), hver gang du trækker i startsnoren. Dekompresionsventilen (6) hopper tilbage til normalpositionen af sig selv

se fig. 11



NB!

Læg buskrydderen vandret på jorden uden forhindringer, og vær opmærksom på, at skæreværktøjet hverken berører genstande eller jorden.

Stå eller knæl ikke på skafttrøret, når du starter. Der er fare for, at akslen eller røret kan tage skade. Sørg for at stå sikkert, hold buskrydderen godt fast med venstre hånd på husets flange.

6. Træk startsnoren (1) lige ud 3-4 gange, indtil motoren tænder kortvarigt.
7. Stil startklappen (7) på "RUN".
8. Træk i startsnoren, indtil motoren starter.
9. Hvis motoren ikke starter, gentages trin 1 til 8.

Varmstart

1. Stil start/stop-kontakten på "Start".
2. Indstil chokerhåndtaget på "RUN".
3. Tryk på dekompresionsventilen, hver gang du trækker i startsnoren, (når der trækkes i startsnoren, hopper dekompresionsventilen tilbage til normalstilling af sig selv).
4. Træk maks. 6x i startsnoren - motoren går i gang. Hold gashåndtaget i stilling, indtil motoren går roligt.

Motoren starter ikke

1. Indstil chokerhåndtaget på "RUN".
2. Træk 5x i startsnoren.

Hvis motoren ikke starter igen:

1. Vent 5 minutter, og forsøg derefter endnu en gang med gashåndtaget i bund.

BETJENING

Lad altid motoren løbe i det øverste omdrejningstalområde, mens der trimmes og klippes.

Sikkerhedsanvisninger



NB!

Følg sikkerhedsadvarselserne og -anvisningerne i denne dokumentation samt på maskinen.



NB!

Ved længerevarende arbejde kan vibrationer føre til forstyrrelser i blodkarrene eller nervesystemet i fingre, hænder eller håndled. Legemsdele kan „sove“, stikke, gøre ondt, eller der kan indtræde hudforandringer. Opsøg læge, hvis du oplever sådanne gener!

- Hold aldrig trådhovedet over knæhøjde, hvis apparatet ikke er i drift.
- Arbejd aldrig på en glat eller smattet bakke eller skråning.
- Ved mejningsarbejde på skråninger skal du altid stå neden for skæreanordningen.
- Brug aldrig maskinen i nærheden af let antændelige væsker eller gasser - der er fare for eksplosion og brand!
- Efter kontakt med et fremmedlegeme:
 - Sluk for motoren.
 - Kontrollér maskinen for skader.
- Personer, der ikke er fortrolige med trimme- ren, bør øve, mens motoren er slået fra.

Undgå tilbageslag



NB!

Risiko for skader på grund af ukontrolleret tilbageslag!

Anvend ikke skæreklingen i nærheden af faste forhindringer.

Tæt vegetation, ungræs eller buskads kan blokere skærebladet og bringe det til standsning.

- Undgå blokade, idet man er opmærksom på, i hvilken retning buskadset hælder, og skærer fra den modsatte side.
- Hvis skærebladet vikles ind i noget under klipningen:
 - Stands straks motoren.
 - Hold maskinen opad, så skærebladet ikke springer eller knækker.
 - Skub materialet, skærebladet havde viklet sig ind i, væk fra skæringen.

Trimning

1. Kontrollér terrænet og fastlæg den ønskede skærehøjde.
2. Før og hold trådhovedet i den ønskede højde.

3. Drej maskinen fra side til side i seglformet bevægelse.
4. Hold konstant trådhovedet parallelt med jorden.

Lav trimning

1. Før maskinen med let foroverbøjet hældning, så den bevæger sig lige over jorden.
2. Trim altid væk fra kroppen.

Trimning ved hegn og fundamenter



NB!

Risiko for skader på grund af ukontrolleret tilbageslag!

Anvend ikke skæreklingen i nærheden af faste forhindringer.

1. Før apparatet langsomt og forsigtigt uden at lade tråden støde mod forhindringer.

Trimning omkring træstammer

1. Før forsigtigt og langsomt maskinen rundt om træstammer, så skæretråden ikke berører træets bark.
2. Mej fra venstre til højre rundt om træstammer.
3. Tag fat i græs og ukrudt med spidsen af tråden og bøj trådhovedet let forover.



Trimning ved stenvure, fundamenter, træer fører til øget slid på tråden.

Mejning

Klipning med trådhoved

1. Bøj trådhovedet i en 30-graders-vinkel mod højre.
2. Sæt håndtaget i den ønskede position.



NB!

Fare for kvæstelser / tingsbeskadigelse pga. bortslyngedeting!

Fjern fremmedlegemer fra arbejdsområdet.

Klipning med skærekniv

se fig. 13

Når der klippes med skærekniven, bevæges skærekniven i en vandret bue fra side til side.

Når du bruger skærekniven, skal du

- bruge bæresele
- kontrollere, at skærekniven sidder som den skal

- bruge sikkerhedstøj og øjenbeskyttelse
- ikke bruge ukrudtsskæreblade til at klippe krat og småtræer

**NB!**

Brug kun originale klippekni ve og tilbehør! Forkert tilbehør kan forårsage personskade og funktionsfejl på maskinen!

Ikke-originale dele kan forårsage personskade og funktionsfejl på maskinen!

Sluk for motoren

1. Løsn gashåndtaget og lad motoren løbe i tomgang.
2. Sæt tændknappen på "STOP".

**NB!****Fare forkvæstelser!**

Motoren kører stadig, efter den er slukket.

Forlængelse af klippetråden

se fig. 14

1. Lad motoren køre med fuld gas, og vip tråd-hovedet ned mod jorden.
 - ⇒ *Tråden forlænges automatisk.*



Kniven ved beskyttelsesskjoldet forkorter tråden til den tilladte længde.

Rengør beskyttelsesskjold

1. Slå maskinen fra.
2. Fjern forsigtigt rester af mejning med en skruetrækker eller lignende.



Rengør beskyttelsesskiltet regelmæssigt for at undgå, at skafterøret overophedes.

VEDLIGEHOLDELSE OG SERVICE**Vedligeholdelsesskema**

Følgende anvisninger vedrører normal anvendelse. Ved særlige betingelser, f.eks. ved meget lange arbejdsdage, skal de angivne vedligeholdelsesintervaller afkortes tilsvarende.

Vedligeholdelsesskema							
	første gang efter 5 driftstimer	før arbejdet begynder	hver uge	for hver 50 driftstimer	for hver 100 driftstimer	ved behov	før klippesæson, hvert år
Karburator							
Kontroller tomgang		X					
Luftfilter							
rens		X					
udskift						X	
Tændrør							
kontroller elektrodeafstand, juster eventuelt				X			
udskift					X	X	
Køleluftindtag							
rens			X			X	X
Lyddæmper							
visuel kontrol og kontrol af tilstand		X					
Brændstoftank							
rens				X			X
Brændstoffilter							
udskift							X
Gearsmøring							
kontroller			X				X
Skæreværktøj af metal							
kontroller		X					
udskift						X	
Betjeningslementer							
(start/stop-kontakt, gashåndtag, halv-gasfiksering, startsnor)		X					

Vedligeholdelsesskema

	første gang efter 5 driftstimer	før arbejdet begyndes	hver uge	for hver 50 driftstimer	for hver 100 driftstimer	ved behov	før klip-ses-sen, hvert år
Alle tilgængelige skruer (undtagen indstillingsskruer)							
spænd efter	X					X	X
Hele maskinen							
visuel kontrol og kontrol af tilstand		X					
rens			X			X	X

Udfør vedligeholdelse med jævne mellemrum. Kontakt eventuelt et specialværksted, hvis du ikke selv kan udføre alle arbejdsstrin. Ejeren af maskinen er ansvarlig for følgende:

- Skader som følge af ukyndigt eller ikke rettidigt udført vedligeholdelses- eller reparationsarbejde
- Følgeskader, også korrosion, ved uhensigtsmæssig opbevaring

Rengøring af luftfilter

se fig. 17

**NB!**

Brug aldrig maskinen uden luftfilter. Rengør luftfilteret regelmæssigt. Udskift beskadede luftfiltre.

1. Skru vingskruen (4) af, fjern dækslet (5), og tag luftfilteret (6) ud.
2. Rengør luftfilteret (6) med vand og sæbe. Brug ikke benzin!
3. Lad luftfilteret (6) tørre.
4. Indbyg luftfilteret (6) i omvendt rækkefølge.

Kraftstoffilter

**NB!**

Brug aldrig kraftstoffilteret uden luftfilter. Det kan føre til svære motorskader.

1. Tag tankdækslet fuldstændigt ud.
2. Hæld forhåndenværende brændstof over i en egnet beholder.
3. Træk filter ud af tanken med en metaltråd.
4. Tag filteret af med en omdrejningsbevægelse.
5. Udskift filteret.

Indstilling af bowdentræk

se fig. 9

Bowdentrækket til din buskrydder er indstillet på fabrik. Hvis "bike"-grebets position ændres usædvanligt meget, kan bowdentrækket blive trukket ud. Derved er der fare for, at gashåndtaget ikke fungerer som det skal.

Hvis buskrydderens skæreværktøj ikke står stille, efter at motoren er startet og halvgasspærren er låst op, skal bowdentrækket efterjusteres med indstillingsskruen (8). Derefter kan gashåndtaget igen bruges korrekt.

**FORSIGTIG!**

Ved roterende skæreværktøjer der fare for at komme til skade!

- Efterjustér kun bowdetrækkene, når motoren er slukket.
- Foretag kun funktionskontrol, når leen ligger ned.

Udskiftning af tændrør

se fig. 18

1. Tag afdækningen til tændrøret (7) af
2. Udskift tændrøret
3. Spænd tændrøret med tilspændingsmoment 12-15 Nm.
4. Sæt tændrørshætten på tændrøret.
5. Sæt afdækningen til tændrøret (7) på



Elektrodeafstand = 0,6 - 0,7 mm
[0.025"] .

Indstilling af karburator

se fig. 16

Karburatoren er indstillet optimalt på fabrikken.

Hvis det alligevel skulle være nødvendigt at justere den, bruges følgende skruer til indstillingen:

- Tomgangsanslagsskrue (1)
- Blandingsreguleringsskrue til tomgang (3)
- Blandingsreguleringsskrue til fuld gas (2)

OPBEVARING



FORSIGTIG!

Brand- eller eksplosionsfare!

Maskinen må ikke opbevares ved åben ild eller varmekilder.

- Tøm benzintanken, før maskinen opbevares i længere tid (vinteren over).
 - Benzintanken må kun tømmes ude i det fri.
 - Lad motoren køle af før opbevaring.
1. Tøm brændstoftanken.
 2. Start motoren, og lad den gå i tomgang, indtil den standser.
 3. Lad motoren køle af.
 4. Skru tændrøret ud med en tændrørsnøgle.
 5. Hæld en teskefuld 2-taktsolie i forbrændingskammeret.
 6. Træk flere gange i startsnoren for at fordele olien inde i motoren.
 7. Skru tændrøret i igen.
 8. Rengør og vedligehold maskinen omhyggeligt.
 9. Opbevar maskinen på et køligt og tørt sted.



FORSIGTIG!

Brandfare!

Lad ikke maskinen opbevare optanket i bygninger, hvor benzindampe vil kunne komme i kontakt med åben ild eller gnister!

GENDRIFTTAGNING

1. Fjern tændrøret.
2. Træk hurtigt i startwiren for at fjerne resterende olie fra brændkammeret.
3. Rengør tændrøret, kontrollér elektrodeafstand, udskift ved behov.

4. Forbered maskinen til anvendelse.
5. Fyld tanken op med den rigtige kraftstof-olieblandning (50:1).

BORTSKAFFELSE



Udtjente apparater, batterier og genopladelige batterier må ikke bortskaffes med det almindelige husholdningsaffald!

Emballage, udstyr og tilbehør er fremstillet af genanvendelige materialer og skal bortskaffes på behørig vis.

HJÆLP VED FEJL

PROBLEM	MULIG ÅRSAG	AFHJÆLPNING
Motoren starter ikke	Forkert startforløb	Overhold brugsvejledningen
Motoren starter, men fortsætter ikke med at løbe	Forkert omskifterposition ved chokeren	Sæt omskifteren i RUN
	Tilsmudset, forkert indstillet eller forkert tændrør	Rengør / indstil eller udskift tændrør
	Tilsmudset brandstoffilter	Udskift filter
Motoren starter, men den kører ikke med fuld kraft.	Forkert omskifterposition ved chokeren	Sæt omskifteren i RUN
	Tilsmudset luftfilter	Rengør eller udskift filter
Motoren kører springende	Tilsmudset, forkert indstillet eller forkert tændrør	Rengør / indstil eller udskift tændrør
Overmåde meget røg	Forkert brændstofblanding	Anvend rigtig brændstofblanding



Ved forstyrrelser, der ikke er anført i denne tabel, eller som du ikke selv kan afhjælpe, bedes du venligst henvende dig til vores ansvarlige kundeservice.

EU-OVERENSSTEMMELSESERKLÆRING

Vi erklærer herved, at dette markedsførte produkt opfylder kravene i de harmoniserede EU-direktiver, EU-sikkerhedsstandarder og produktspecifikke standarder.

Produkt

Motordrevne
Serienummer
 G2342345

Producent

AL-KO Geräte GmbH
 Ichenhauser Str. 14
 D-89359 Kötz

CEO

Andreas Hedrich
 Ichenhauser Str. 14
 D-89359 Kötz

Model

137 SB
 142 SB

EU-direktiver

2006/42/EG
 2000/14/EG
 2002/88/EG
 2004/108/EG

Harmoniserede standarder

EN ISO 11681-1
 EN ISO 14982
 EN ISO 22868
 EN ISO 22867

Lydtrykniveau

målt/garanteret
 142 – 108/112 dB(A)
 154 – 103/112 dB(A)

Overensstemmelsesvurdering

2000 /14 / EG bilag V

Kötz, 2015-02-27

Wolfgang Hergeth
 Adm. direktør

GARANTI

Evt. fejl i materiale- eller fabrikationsfejl på maskinen udbedres eller erstattes inden for garantiperioden uden beregning af en reparatør, som vi udpeger. Garantiperioden bestemmes af lovgivningen i det land, hvor maskinen er købt.

Garantien gælder kun, hvis

- maskinen behandles kyndigt,
- forskrifterne i betjeningsvejledningen overholdes,
- der anvendes originale reservedele

Garantien bortfalder, hvis

- maskinen forsøges repareret egenhændigt,
- der udføres tekniske ændringer på maskinen,
- maskinen anvendes mod sin bestemmelse (f.eks. erhvervsmæssig eller kommunal anvendelse).

Garantien omfatter ikke:

- Laskader, der opstår som følge af normal anvendelse
- Sliddele, der på reservedelskortet er markeret med [xxx xxx (x)]
- Forbrændingsmotorer - ved forbrændingsmotorer gælder den pågældende motorproducents separate garantibestemmelser

Garantiperioden begynder ved den første slutbrugers køb. Her gælder datoen på den originale kvittering. Ved garantikrav bedes du medbringe dette garantibevis sammen med den originale kvittering for købet til din forhandler eller det nærmeste autoriserede kundecenter. Garantien forbliver uændret ved evt. salg til tredjepart.

ÖVERSÄTTNING AV ORIGINALBRUKSANVISNING

Innehållsförteckning

Om denna handbok.....	206
Produktbeskrivning.....	206
Säkerhetsinstruktioner.....	207
Montering.....	209
Bränsle-och vätskenivåer.....	210
Idrifttagning.....	210
Handhavande.....	211
Underhåll och skötsel.....	214
Förvaring.....	216
Återinsättning i drift.....	216
Avfallshantering.....	216
Felavhjälpning.....	217
EG-FÖRSÄKRAN OM ÖVERENSSTÄMMELSE.....	217
Garanti.....	218

OM DENNA HANDBOK

- Läs igenom denna dokumentation före användning. Detta är en förutsättning för säkert arbete och felfri hantering.
- Beakta säkerhets- och varningsanvisningarna i dokumentationen och på produkten.
- Dokumentationen är en permanent del av den beskrivna produkten och bör lämnas vidare till köparen vid försäljning.

Teckenförklaring



OBSERVA!

Följ dessa varningsinstruktioner exakt för att undvika person- och / eller materialskador.



Särskilda information för bättre försäljning och användning.

PRODUKTBESKRIVNING

Denna dokumentation beskriver en handhållen lien med en bensinmotor.

Symboler på maskinen



Obs! Särskild försiktighet vid användningen.

	Före idrifttagningen ska du läsa bruksanvisningen!
	Bär skyddsglasögon, skyddshjälp och hörselskydd.
	Bär handskar.
	Bär säkerhetsskor.
	Håll kropp och kläder borta från skäransordningen.
	Risk på grund av kringflygande föremål!
	Avståndet mellan apparaten och tredje person ska vara minst 15 m.

Produktöversikt

se figur 1

1	Skärkniv
2	Drev
3	Skyddssköld
4	Cykelhandtag
5	Gasspak
6	Start-/stopp-brytare
7	Spärr, gasspak
8	Bärrem
9	Täckkåpa till luftfilter
10	Bensintank
11	Dekompressionsventil
12	Starthjälp (kallstart)
13	Reglage "Choke/Run"

Säkerhets- och skyddsanordningar

Nöd-Stopp

I nödfall kopplas tändningen på "STOPP".

Stenslag-skyddssköld

Skyddar användaren från ivägslungade föremål. Den integrerade kniven kortar skärtråden till den tillåtna längden.



OBSERVA!

Skaderisk!

Säkerhets- och skyddsanordningar får inte sättas ur funktion.

Föreskriven användning

Denna apparat är avsedd att trimma och klippa en gräsmatta på privat område. En annan eller mer vittgående användning gäller som användning utanför bestämmelserna.

Möjlig felanvändning



OBSERVA!

Produkten är inte avsedd för yrkesmässig användning.

SÄKERHETSINSTRUKTIONER

- Använd endast maskinen när den är i tekniskt felfritt tillstånd
- Åsidosätt inte säkerhets- och skyddsanordningar
- Apparaten får inte köras med andra skärverktyg eller påbyggnadsapparater.

- Bär lämpliga arbetskläder:
 - Långa byxor, kraftiga skor, handskar.
 - skyddsglasögon, skyddshjälp och hörselskydd.
- Se till att stå stadigt vid arbetet.
- Använd inte apparaten under inverkan av alkohol, droger eller mediciner.
- Manövrera alltid maskinen med båda händerna.
- Håll handtagen torra och rena.
- Håll kropp och kläder borta från skäranordningen.
- Håll andra personer borta från riskområdet.
- Ta bort främmande föremål i arbetsområdet.
- Håll alltid skyddsskölden, trådhuvudet och motorn fria från gräsrester.
- När maskinen lämnas:
 - Stäng av motorn
 - Vänta tills knivarna står stilla
- Lämna inte maskinen utan uppsikt.
- Barn eller andra personer som inte har läst bruksanvisningen får inte använda maskinen
- Före användning ska du se till att alla skruvar, muttrar och bultar på maskinen sitter ordentligt.
- Sätt klingskyddet inte alltid innan du transporterar enheten eller kniven eller butik.

TEKNISKA DATA

142

Motortyp	2-takts
Slagvolym	40,7 cm ³
Effekt	1,9 kW
Arbetsvikt utan bensin	8,3 kg
Bränslemängd	0,7 l
Tändning	elektronisk
Tändstift	Bosch (WSR 67) Champion (RCS-6Y)
Drivning	Centrifugalkoppling
Handtag	Cykelhandtag

Ljudeffektnivå	105 dB(A)
Ljudtrycksnivå	92 dB(A)
Vibration	4,9 m/s ² K = 2,1m/s ²
Skärbladets skärbredd	25 cm
Motorns varvtal, max.	11200 v/min
Motorns varvtal, tomgång	2700 ± 200 v/min

154

Motortyp	2-takts
Slagvolym	54,2cm ³
Effekt	2,3 kW
Arbetsvikt utan bensen	8,3 kg
Bränslemängd	0,7 l
Tändning	elektronisk
Tändstift	Bosch (WSR 67) Champion (RCS-6Y)
Drivning	Centrifugalkoppling
Handtag	Cykelhandtag

Ljudeffektnivå	103 dB(A)
Ljudtrycksnivå	92 dB(A)
Vibration	4,9 m/s ² K = 2,1m/s ²
Skärbladets skärbredd	25 cm
Motorns varvtal, max.	11200 v/min
Motorns varvtal, tomgång	2700 ± 200 v/min

MONTERING



OBSERVA!

Maskinen får inte användas förrän den är fullständigt monterad.

Montera skyddskåpan

se figur 3

- 1 Lägg röjsågen så att arbetsaxeln pekar nedåt.
- 2 Lyft skaftröret och skjut skyddet (1) längs undersidan av skaftröret till den rätta positionen (till anslaget på vinkeldrevet).
- 3 Lägg undan skaftröret med skyddet.
- 4 Skruva först fast fastsättningsdelen (2) med en skruv 5 x 20 mm genom borrhålet (a) på skyddet.
- 5 Skruva endast lätt i den andra skruven 5 x 20 mm genom borrhålet (b).



Fastsättningsdelen (2) har på insidan vid borrhålet (a) en upphöjning. På så sätt kan den första skruven dras åt direkt genom borrhålet (a) på blocket utan att anslutningen sitter snett.

se figur 4

- 1 Lägg röjsågen så att arbetsaxeln pekar uppåt.
- 2 Skruva med de 2 skruvarna 5 x 35 mm genom borrhålen på vinkeldrevets fästplåt fast skyddet och fastsättningsdelen. Korrigera eventuellt skyddets läge dessförinnan. Borrhålen måste hamna exakt över varandra.
- 3 Dra sedan åt skruven i borrhålet (b) ordentligt.

Montera skärkniv

se figur 5

- 1 Lägg röjsågen så att arbetsaxeln pekar uppåt.
- 2 Lägg skärbladet (5) på tryckstycket (1).



För centrerung av skärbladet måste öppningen på tryckstycket sitta exakt i skärbladets borrhål.

- 3 Montera tryckbrickan (2).
- 4 Sätt på tallriken (3) och skruva fast låsmuttern (4) på axeln.



Obs! Vänstergängad skruv — skruva motsols!

Se till att alla delar är centrerade!

- 5 Blockera axeln med hjälpstift (6) och dra åt muttern (4).



OBSERVA!

Om låsmuttern (4) börjat bli lös efter att den lossats och dragits åt många gånger måste den bytas ut!

Kontrollera att skärbladet sitter fast ordentligt och är centrerat.

Montera trådhuvid

se figur 8



OBSERVA!

Skaderisk!

Använd aldrig trådhuvidet utan skyddslinje med trådvaskningskniv.

1. Blockera drivaxeln (1) med hjälpstift.
2. Sätt på tryckstycket (2).
3. Sätt på lindningsskyddet (3) så att sidan med text pekar mot drevet.
4. Skruva på trådhuvidet för hand (vänstergängad).

- Sätt på skyddslisten (4) med förmonterad trådvaskare på skyddet och skruva fast den.
- Ta bort hjälpstiftet.

Justera axelremmen

- Lägg axelremmen först över den vänstra axeln.
- Haka i låshaken i öglan.
- Kontrollera axelremmens längd med några sväng rörelser utan att sätta på motorn.
 - Tråd huvudet eller skärkniven måste löpa parallellt med marken.



OBSERVA!

Använd alltid axelselen vid arbetet. Axelselen hakas in först efter motorstarten, i tomgång.



Sätta på den dubbla bärselen se bild 20 till 29

Balansera röjsågen

se bild 12

- Sätt in kroken till bärselen i fästhållet på skaft-röret.
- Balansera röjsågen så att skärkniven pendlar ca 10 cm över marken utan att du håller fast röjsågen med händerna.
- Justera om så behövs krockens fästsättning.

BRÄNSLE- OCH VÄTSKENIVÅER

Säkerhet



VARNING!

Brandfara! Bensin är mycket lättantändligt!

- Förvara bensin enbart i behållare som är avsedda för detta
- Tanka aldrig inomhus
- Rök inte vid tankning
- Öppna inte tanklocket när motorn är igång eller varm
- Byt ut skadad tank eller skadat tanklock
- Stäng alltid tanklocket ordentligt
- Om bensin rinner ut:
 - Starta inte motorn
 - Undvik tändningsförsök
 - Rengör maskinen



VARNING!

Låt aldrig motorn gå i slutna utrymmen. Förgiftningsrisk!

Framställa bränsleblandningen

Vid användning av ett blandningsförhållande 1:50 rekommenderar vi en förstklassig special-2-takt-solja.

Vid märkes-2-takt-solja rekommenderar vi ett blandningsförhållande på 1:25

Tabell för bränslets blandningsförhållande

Blandningsprocedur	Bensin	Blandolja
25 delar bensin: 1 del blandolja 2-takt-solja	1 l	40 ml
	3 l	120 ml
	5 l	200 ml

Blandningsprocedur	Bensin	Blandolja
50 delar bensin: 1 del blandolja 2-takt-solja	1 l	20 ml
	3 l	60 ml
	5 l	100 ml

Håll bensin och olja enligt tabellen i en lämplig behållare och blanda ordentligt.

Fyll på bränsleblandning

se figur 1

- Tanka endast vid avslagen motor.
- Rengör området runt påfyllningsöppningen.
- Ställ röjsågen så att tanköppningen (10) pekar uppåt.
- Skruva av tanklocket (10) och fyll i bränsleblandningen upp till underkanten av munstycket.
- Använd en tratt för att undvika spill.
- Skruva åt tanklocket (10) ordentligt efter tankningen.

IDRIFTTAGNING



OBSERVA!

Före idrifttagningen ska du alltid genomföra en visuell kontroll.

- Maskinen får inte användas med lös, skadad eller utsliten skäranordning och/eller monteringsdelar.
- Kör alltid motorknivarna med skyddssköld.

- Cutting före användning för skador eller sprickor, byt ut skadade eller slitna delar med originaldelar.

Starta motorn





VARNING!

Låt aldrig motorn gå i slutna utrymmen. Förgiftningsrisk!

- Korta av skärträden till 13 cm innan start, för att inte överbelasta motorn.
- Beakta de landsspecifika bestämmelserna för driftstiderna

Chokeinställning:

se figur 6

	
CHOKE	RUN

Kallstart



OBSERVA!

Risken för kast!

Dra alltid startsnöret rakt ut. Släpp inte startsnöret så att det snärtar tillbaka.

se figur 7

1. Ställ start/stopp-brytaren (2) i position "start".
2. Släpp gasspaken. Gasspaken låser fast i halvgasläge.

se figur 10

3. Ställ chockereglaget (7) i position "CHOKE".
4. Tryck på starthjälpen (8) flera gånger tills bränsle är synligt i den lilla plastkulan.
5. Tryck på dekompressionsventilen (6) innan du drar i startlinan. Dekompressionsventilen (6) hoppar automatiskt tillbaka till normalläge.

se bild 11



OBSERVA!

Lägg röjsågen på ett plant underlag på marken och se till att skärverktyget inte kommer i kontakt med andra föremål eller marken.

Stå eller knäa inte på skafröret vid start eftersom axeln eller röret kan komma till skada. Se till att du står stadigt och håller fast röjsågen med vänster hand på höljets fläns.

6. Dra ut startlinan (1) 3–4 gånger tills du hör att motorn tänder kort.
7. Ställ chockereglaget (7) i position "RUN".
8. Dra i startlinan tills motorn startar.
9. Om inte motorn startar upprepa stegen 1 till 8.

Varmstart

1. Ställ start/stopp-brytaren på "Start".
2. Ställ chokereglaget på "RUN".
3. Tryck på dekompressionsventilen varje gång innan du drar i startlinan (när du har dragit i startlinan hoppar dekompressionsventilen automatiskt tillbaka till normalläge).
4. Dra i startlinan snabbt maximalt sex gånger – motorn startar. Håll nere gasspaken tills motorn går lugnt.

Motorn startar inte

1. Ställ chokereglaget i position "RUN".
2. Dra i startlinan fem gånger.

Om motorn fortfarande inte startar:

1. Vänta 5 minuter och prova igen med nedtryckt gasspak.

HANDHAVANDE

Under trimning och klippning ska motorn alltid gå i det övre varvtalsområdet.

Säkerhetsinstruktioner



OBSERVA!

laktta säkerhetsanvisningarna och varningshänvisningarna i den här dokumentation och på produkten.



OBSERVA!

Vid längre arbeten kan det uppstå störningar i blodkärlen eller nervsystemet i fingrar, händer eller handleder, på grund av vibrationer. Domningar, stickningar, smärtor eller hudförändringar kan uppträda på kroppsdelar. Låt göra en medicinsk undersökning vid dessa tecken!

- Håll aldrig skäransordningen över knähöjd, när apparaten är i drift.
- Arbeta aldrig på en hal, halkig kulle eller lutning.
- Vid klippning i lutningar stå alltid under skäransordningen.

- Använd aldrig maskinen i närheten av lättantändliga vätskor eller gaser – risk för explosion och/eller brand!
- Efter kontakt med ett främmande föremål:
 - Stäng av motorn.
 - Kontrollera om apparaten har skador.
- Personer som inte är vana vid trimmern, bör öva hanteringen med avstängd motor.

Undvik returslag



OBSERVA!

Risk för skador genom okontrollerad kast!

Använd inte skärkniven i närheten av fasta hinder.

Tät vegetation, unga träd eller snår, kan blockera skärbladet och få det att stoppa.

- Undvik blockering genom att se vilket håll snåren lutar och skär dem från andra hållet.
- När skärbladet fastnar vid klippning:
 - Stäng genast av motorn.
 - Lyft upp apparaten i höjden, så att skärbladet inte brister.
 - Ta bort fastnat material från skäret.

Trimma

1. Kontrollera terrängen och fastställ önskad skärhöjd.
2. För tråd huvudet till önskad höjd och håll.
3. Sväng apparaten i halvcirkelformade rörelser från sida till sida.
4. Håll alltid skärhuvudet parallellt till marken.

Låg trimning

1. För apparaten med lätt lutning framåt, så att den rör sig knappt över marken.
2. Trimma alltid bort från kroppen.

Trimning vid staket och fundament



OBSERVA!

Risk för skador genom okontrollerad kast!

Använd inte skärkniven i närheten av fasta hinder.

1. För apparaten långsamt och försiktigt, utan att låta träden träffa på något hinder.

Trimning runt träd

1. För apparaten långsamt och försiktigt runt trädstammarna, så att skärtråden inte berör trädbarken.
2. Klipp runt trädstammarna från vänster till höger.
3. Ta bort gräs och ogräs med spetsen av träden och luta tråd huvudet lätt framåt.



Trimning vid stenmurar, fundament och träd leder till en ökad trädförlstning.

Klippa

Klippning med tråd huvud

1. Luta tråd huvudet i 30° vinkel åt höger.
2. Ställ handtaget i önskat läge.



OBSERVA!

Skaderisk för personer och föremål genom ivägslungadeföremål!

Ta bort främmande föremål ifrån arbetsområdet.

Klippning med skärkniv

se bild 13

Vid klippning med skärkniv förs skärkniven i en vågrät, bågformad rörelse från ena sidan till den andra.

Innan du använder skärkniven beakta följande:

- Bär axelrem.
- Kontrollera att kniven är rätt monterad.
- Bär skyddskläder och ögonskydd.
- Använd inte ogrässkärlbladen vid klippning av buskar och sly!



OBSERVA!

Använd endast skärknivar och tillbehör i originalutförande! Tillbehör från andra fabrikat kan leda till skador och funktionsstörningar på maskinen!

Reservdelar som inte är original kan leda till skador och funktionsstörningar på maskinen!

Stäng av motorn

1. Släpp gasspaken och låt motorn gå i tomgång.
2. Ställ tändningen i position "STOP".



OBSERVA!

Skaderisk!

Motorn fortsätter att gå efter avstängning.

Förlänga skärtråden

se bild 14

1. Låt motorn gå på fullgas och knacka trådhu-
vudet lätt mot marken.
⇒ *Tråden förlängs automatiskt.*



Kniven i skyddsskölden kortar skärtrå-
den till den tillåtna längden.

Rengör skyddsskölden

1. Stäng av apparaten.
2. Ta bort klipprester försiktigt med en skruvme-
jsel o.dyl.



Rengör skyddsskölden regelbundet, för
att undvika en överhettning av skafröret.

UNDERHÅLL OCH SKÖTSEL**Underhållsplan**

Följande anvisningar gäller vid normala användningsförhållanden. Under speciella förhållanden, t.ex. särskilt långa arbetstider, måste de angivna underhållsintervaller förkortas motsvarande.

Underhållsplan							
	en gång efter 5 drift-timmar	före arbets-tets bör-jan	en gång i ve-ckan	var 50:e drift-timme	var 100:e drift-timme	vid behov	före klipp-säson-gen, en gång om året
Förgasare							
kontrollera tomgången		X					
Luftfilter							
rengör		X					
byt ut						X	
Tändstift							
kontrollera elektrodavståndet, justera eventuellt				X			
byt ut					X	X	
Kylluftsingång							
rengör			X			X	X
Ljuddämpare							
visuell och fysisk kontroll		X					
Bränsletank							
rengör				X			X
Bränslefilter							
byt ut							X
Drevets smörjning							
kontrollera			X				X
Skärverktyg i metall							
kontrollera		X					
byt ut						X	
Manöverelement							

Underhållsplan							
	en gång efter 5 drift-timmar	före arbets-tets bör-jan	en gång i ve-ckan	var 50:e drift-timme	var 100:e drift-timme	vid behov	före klipp-säsongen, en gång om året
(start/stopp-brytare, gasspak, halvgas-spärr, startlina)		X					
Alla åtkomliga skruvar (förutom justerskruvar)							
efterdra	X					X	X
Hela maskinen							
visuell och fysisk kontroll		X					
rengör			X			X	X

Genomför underhållsarbete regelbundet. Lämna in maskinen till en fackverkstad om du inte själv kan genomföra alla arbeten. Maskinens ägare är ansvarig för:

- Skador vid icke fackmannamässigt genomförda underhålls- eller reparationsarbeten.
- Följdsador, även korrosion, vid felaktig förvaring.

Rengör luftfiltret

se bild 17



OBSERVA!

Kör inte apparaten utan luftfilter. Rengör luftfiltret regelbundet. Byt skadat filter.

1. Ta bort fästskruven (4) och locket (5) och ta ur luftfiltret (6).
2. Rengör luftfiltret (6) med tvål och vatten. Använd inte bensin!
3. Låt luftfiltret (6) torka.
4. Sätt tillbaka luftfiltret (6) i omvänd ordningsföljd.

Bränslefilter



OBSERVA!

Kör inte apparaten utan bränslefilter. Svåra motorskador kan vara följden.

1. Ta av tanklocket helt.
2. Töm över befintlig bensin i en lämplig behållare.
3. Dra ut filtret ur tanken med en trådkrok.

4. Dra av filtret med en vridrörelse.
5. Byt filter.

Ställa in bowdenvajern

se figur 9

Bowdenvajern på din röjsåg är förinställd från fabriken. Om läget på cykelhandtaget förändras mycket kan det leda till förlängning av bowdenvajern och därmed till störningar i gasspakens funktion.

Om inte röjsågens skärverktyg stannar efter start och lossande av halvgas-spärren måste bowdenvajern justeras med justeringsskruven (8). Därefter fungerar gasspaken korrekt igen.



RISK!

Skaderisk pga roterandeskärverktyg!

- Efterjustera bowdenwirar endast vid avstängd motor.
- Kontrollera funktionen endast vid liggande röjsåg.

Byta tändstift

se bild 18

1. Ta av tändstiftslocket (7).
2. Byt ut tändstiftet.

3. Dra åt tändstiftet med vridmomentet 12–15 Nm.
4. Sätt på tändstiftskontakten på tändstiftet.
5. Sätt på tändstiftslocket (7).



Elektrodernas avstånd = 0,6–0,7 mm [0,025"] .

Ställa in förgasare

se bild 16

Förgasaren är optimalt inställd från fabrik.

Skulle en efterjustering behövas använder du följande skruvar för justeringen:

- Stoppskruv för tomgång (1)
- Justerskruv för tomgång (3)
- Justerskruv för fulllast (2)

FÖRVARING



RISK!

Brand och explosionsrisk!

Lagra inte motorn framför öppen eld eller värmekällor.

- Töm bensintanken vid längre lagring (över vintern).
 - Töm bensintanken bara ute i det fria.
 - Låt motorn svalna innan lagringen.
1. Töm bränsletanken.
 2. Starta motorn och låt den gå på tomgång tills den stannar.
 3. Låt motorn svalna.
 4. Lossa tändstiftet med en tändstiftsnyckel.
 5. Håll in en tesked 2-taktsolja i förbränningsrummet.
 6. För att fördela oljan i motorns inre, drar man sakta i startsnöret några gånger.
 7. Skruva i tändstiftet igen.
 8. Rengör och underhåll apparaten grundligt.
 9. Lagra apparaten på en torr och sval plats.



RISK!

Brandrisk!

Förvara inte tankad maskin i byggnader, där bensenångorna kan komma i kontakt med öppen eld eller gnistor!

ÅTERINSÄTTNING I DRIFT

1. Ta bort tändstiftet.
2. Dra snabbt i startsnöret för att avlägsna kvarbliven olja ur förbränningsrummet.
3. Rengör tändstiftet, kontrollera elektrodavståndet, byt vid behov.
4. Förbered apparaten för användning.
5. Fyll på tanken med rätt bränsle-olja-blandning (50 : 1).

AVFALLSHANTERING



Uttjänta apparater, batterier och laddare får inte slängas i hushållsavfallet!

Förpackning, enhet och tillbehör är tillverkade av återvinningsbara material och ska bortskaflas i enlighet med det.

FELAVHJÄLPNING

PROBLEM	MÖJLIGA ORSAKER	KORREKTUR
Motorn startar inte	Felaktigt startförfarande	Läs bruksanvisningen
Motorn startar, men går inte vidare	Felaktig spakposition på startklaffen	Sätt spaken på "RUN"
	Försmutsade eller fel inställt tändstift	Rengör tändstiftet, ställ in eller byt
	Försmutsat bränslefilter	Byt filter
Motorn startar, men går inte med full effekt.	Felaktig spakposition på startklaffen	Sätt spaken på "RUN"
	Försmutsat luftfilter	Rengör filter eller byt
Motorn går ojämnt	Försmutsade eller fel inställt tändstift.	Rengör tändstiftet, ställ in eller byt
För mycket rök	Fel bränsleblandning	Använd rätt bränsleblandning



Vid störningar som inte finns med i tabellen eller som ni inte själv kan åtgärda, vänder ni er till vår kundtjänst.

EG-FÖRSÄKRAN OM ÖVERENSSTÄMMELSE

Vi förklarar härmed att denna produkt, i den form som den marknadsförs, uppfyller kraven i EU:s direktiv, EU:s säkerhetskrav, och produktspecifika standarder.

Produkt

Röjsåg

Serienummer

G2342345

Modell

137 SB

142 SB

Ljudeffektnivå

uppmätt / garanterad

142 – 108/112 dB(A)

154 – 103/112 dB(A)

Tillverkare

AL-KO Geräte GmbH

Ichenhauser Str. 14

D-89359 Kötz

EU-direktiv

2006/42/EG

2000/14/EG

2002/88/EG

2004/108/EG

Bedömning av överensstämmelse

2000 /14 / EG bilaga V

Verkställande direktör

Andreas Hedrich

Ichenhauser Str. 14

D-89359 Kötz

Harmoniserade standarder

EN ISO 11681-1

EN ISO 14982

EN ISO 22868

EN ISO 22867

Kötz, 2015-02-27

Wolfgang Hergeth

Verkställande Direktör

GARANTI

Eventuella material- eller tillverkningsfel på maskinen avhjälpas vi under den lagstadgade preskriptionstiden för garantikrav genom reparation eller ersättningsleverans, enligt vårt gottfinnande. Preskriptionstiden bestäms enligt rätten i det land, i vilket maskinen köpts.

Vårt garantiåtagande gäller endast vid:

- den här bruksanvisningen beaktas
- produkten hanteras fackmässigt
- originalreservdelar används

Garantin upphör att gälla vid:

- Reparationsförsök på maskinen
- Tekniska förändringar på maskinen
- Icke ändamålsenlig användning (t.ex. yrkesmässig eller kommunal användning)

Garantin gäller inte för:

- lackskador som beror på normal användning
- slitdelar som är märkta med en ram [xxx xxx (x)] på reservdelskortet
- förbränningsmotorer (här gäller respektive motortillverkarens garantibestämmelser)

Garantitiden börjar när den första slutbrukaren köper maskinen. Måttgällande är datumet på originalkvittot. Var god vänd dig i fall av garanti till din återförsäljare eller närmaste auktoriserade kundtjänstverkstad med denna garantiförklaring och köpekvittot. Genom detta garantiåtagande förblir köparens lagstadgade garantikrav gentemot säljaren oberörda.

OVERSETTELSE AV ORIGINAL BRUKSANVISNING

Innhold

Om denne håndboken.....	219
Produktbeskrivelse.....	219
Sikkerhetsanvisninger.....	220
Montering.....	222
Drivstoff og væske nivå.....	223
Igangkjøring.....	223
Betjening.....	224
Vedlikehold og pleie.....	227
Lagring.....	229
Ny igangsetting.....	229
Avhending.....	229
Feilsøking.....	230
EF-samsvarserklæring.....	230
Garanti.....	231

OM DENNE HÅNDBOKEN

- Les denne dokumentasjonen før du tar mekanismen i bruk. Dette er en forutsetning for å kunne arbeide sikkert, og for en feilfri håndtering.
- Ta hensyn til sikkerhetsanvisningene og advarslene i denne dokumentasjonen og på selve enheten.
- Denne dokumentasjonen er en fast del av det beskrevne produktet, og skal overleveres kjøperen ved et eventuelt videresalg.

Symbolforklaring



OBS!

Følg nøye disse advarslene for å unngå personskader og/eller materielle skader.



Spesielle henvisninger for bedre forståelighet og håndtering.

PRODUKTBEKRIVELSE

Denne dokumentasjonen beskriver en håndholdt ljà med en bensinmotor.

Symboler på maskinen



Advarsel! Vær spesielt forsiktig ved håndtering.

	Les bruksanvisningen før bruk!
	Bruk vernebriller, hjelm og hørselvern.
	Bruk hansker.
	Bruk vernesko.
	Hold kropp og klær borte fra skjæreinnretningen.
	Fare pga. gjenstander som kastes ut!
	Avstanden mellom apparatet og tredjepersoner må være minst 15 m.

Produktoversikt

se Figur 1

1	Skjærekniv
2	Drev
3	Skjold
4	"Bike"-håndtak
5	Gasshendel
6	Bryter "Motor av / på"
7	Låsing gasshendel
8	Bæresele
9	Deksel luftfilter
10	Bensintank
11	Dekompresjonsventil
12	Primer (kaldstart)
13	Hendel "Choke / Run"

Sikkerhets- og beskyttelsesinnretninger

Nødstans

I nødssituasjoner settes tenningsbryteren på "STOP".

Beskyttelsesskjold mot steinsprut

Beskytter brukeren mot gjenstander som kastes bort. Den integrerte kniven kutter skjæretråden til tillatt lengde.



OBS!

Fare for personskader!

Sikkerhets- og beskyttelsesutstyr må ikke settes ut av funksjon.

Forskriftsmessig bruk

Dette apparatet er tiltenkt trimming og klipping av gressplen på privat område. All bruk som strekker seg ut over dette anses som ikke tiltenkt bruk.

Möjlig felanvändning



OBS!

Enheten må ikke brukes i yrkesmessig sammenheng.

SIKERHETSANVISNINGER

- Bruk maskinen kun i teknisk feilfri tilstand
- Sikkerhets- og verneinnretninger må ikke settes ut av kraft
- Apparatet må ikke brukes sammen med andre kutteredskaper eller annet påmontert utstyr.

TEKNISKE DATA

142

Motortype	2-takt
Slagvolum	40,7 cm ³
Effekt	1,9 kW
Driftsvekt uten bensin	8,3 kg
Drivstoffmengde	0,7 l
Tenning	Elektronisk
Tennplugg	Bosch (WSR 67) Champion (RCS-6Y)
Drift	Kobling sentrifugal-kraft
Håndtak	"Bike"-håndtak

- Bruk hensiktsmessige arbeidsklær:
 - Lang bukse, gode sko, hansker.
 - Hjelm, vernebriller, hørselvern.
- Hold god avstand under arbeid.
- Ikke bruk apparatet hvis du er under påvirkning av alkohol, narkotika eller medisiner.
- Bruk alltid begge hender når du bruker maskinen.
- Hold grepet tørt og rent.
- Hold kropp og klær borte fra skjæreinnretningen.
- Hold tredjepersoner unna fareområdet.
- Fjern fremmedlegemer fra arbeidsområdet.
- Beskyttelsesskjold, trådhode og motor må alltid holdes frie for gressrester.
- Når du setter fra deg maskinen:
 - Slå av motoren
 - Vent til skjæreenheten stopper helt opp
- Ikke la maskinen stå uten tilsyn.
- Barn, eller andre personer som ikke har lest bruksanvisningen, må ikke bruke maskinen
- Forsikre deg om at alle skruer, mutter og bolter sitter fast på maskinen.
- Sett bladbeskyttelsen er ikke alltid før du flytter enheten eller kniv eller butikken.

Lydeffektnivå	105 dB(A)
Lydtrykknivå	92 dB(A)
Vibrasjoner	4,9 m/s ² K = 2,1 m/s ²
Klippebredde blad	25 cm
Turtall motor maks.	11200 o/min
Turtall motor tomgang	2700 ± 200 o/min

154

Motorstype	2-takt
Slagvolum	54,2cm ³
Effekt	2,3 kW
Driftsvekt uten bensin	8,3 kg
Drivstoffmengde	0,7 l
Tenning	Elektronisk
Tennplugg	Bosch (WSR 67) Champion (RCS-6Y)
Drift	Kobling sentrifugal- kraft
Håndtak	"Bike"-håndtak

Lydeffektnivå	103 dB(A)
Lydtrykknivå	92 dB(A)
Vibrasjoner	4,9 m/s ² K = 2,1m/s ²
Klippebredde blad	25 cm
Turtall motor maks.	11200 o/min
Turtall motor tomgang	2700 ± 200 o/min

MONTERING



OBS!

Du må ikke bruke maskinen før den er fullstendig montert.

Montere "Bike"-håndtak

se Figur 2



Med "Bike"-håndtaket må buskrydderen alltid holdes på høyre side av kroppen.

Optimal oppdeling A>B oppnås når midten på arbeidsverktøyet stemmer overens med midt på kroppen.

- 1 Skru ut vingeskruen
- 2 Ta den øverste skålen av håndtakstøtten
- 3 Legg "Bike"-håndtaket i den nederste skålen og juster
- 4 Legg på den øverste skålen
- 5 Skru inn vingeskruen og trekk til

Montere beskyttelsesdekslet

se Figur 3

- 1 Legg buskrydderen slik at arbeidsakselen peker nedover.
- 2 Løft skafrørret og skyv beskyttelsen (1) på langs på undersiden av skafrørret til riktig posisjon (på anslaget på vinkeldrevet).
- 3 Legg skafrørret med beskyttelsen til side.
- 4 Skru først fast festedelen (2) med en skrue 5 x 20 mm gjennom hullet (a) på beskyttelsen.
- 5 Skru den andre skruen 5 x 20 mm bare litt inn gjennom hullet (b).



Fsteddelen (2) har en forhøyning på innsiden ved hullet (a). Derfor kan den første skruen trekkes til gjennom hullet (a) rett på blokken uten at forbindelsen sitter skrått.

se Figur 4

- 1 Legg buskrydderen slik at arbeidsakselen peker oppover.
- 2 Skru fast beskyttelsen og festedelen med de 2 skruene 5 x 35 mm gjennom hullene på festeplaten for vinkeldrevet. Korrigjer eventuelt beskyttelsens posisjon først. Hullene må ligge nøyaktig over hverandre.
- 3 Trekk til slutt skruen godt til i hullet (b).

Montere skjærekniv

se Figur 5

- 1 Legg buskrydderen slik at arbeidsakselen peker oppover.
- 2 Legg knivbladet (5) på trykkstykket (1).



For å sentrere skjærebladet må avsatsen på trykkstykket være nøyaktig i hullet på skjærebladet.

- 3 Monter trykkskiven (2).
- 4 Sett på dreietallerkenen (3) og skru låsemuttere (4) inn på akselen.



OBS - venstregjenger - trekk til mot urviseren!

Påse at alle deler er sentrert!

- 5 Blokker akselen med hjelpestiften (6) og trekk til mutterne (4).



OBS!

Hvis låsemutteren (4) går lett fordi den er løsnet og trukket til ofte, må den byttes ut!

Kontroller at skjærebladet sitter godt fast og er sentrert.

Montere trådhode

se Figur 8



OBS!

Fare for personskader!

Bruk aldri trådhodet uten beskyttelseslist med trådkuttekniv.

1. Blokker drivakselen (1) med hjelpestiften.
2. Sett på trykkstykket (2).
3. Sett på vinkelbeskyttelsen (3) med siden med skrift pekende mot giret.
4. Skru på trådhodet for hånd (venstregjenger).

5. Sett beskyttelseslisten (4) med forhåndsmontert trådkutter på beskyttelsen og skru fast.
6. Fjern hjelpestiften.

Stille inn skulderreim

1. Legg skulderreimen først over venstre skulder.
2. Stikk låsehakene inn i øyet.
3. Kontroller lengden på skulderreimen med noen svingende bevegelser uten å starte motoren.
 - Trådhode eller skjærekniv må ligge parallelt med bakken.



OBS!

Bruk alltid skulderreimen under arbeid. Ikke fest skulderreimen før etter at motoren har startet.



Ta på dobbel skulderreim se fig. 20 til fig. 29

Balansere buskrydderen

se fig. 12

- Hekt kroken på bæreselen inn i festehullet på skaftøret.
- Balanser buskrydderen slik at skjærekniven pendler ca. 10 cm over bakken uten at buskrydderen holdes med hendene.
- Vipp rundt kroken for å balansere buskrydderen hvis nødvendig.

DRIVSTOFF OG VÆSKE NIVÅ

Sikkerhet



ADVARSEL!

Brannfare! Drivstoffblanding er svært lettantennelig!

- Oppbevar og bland derfor drivstoffblanding i tiltenkte beholdere
- Drivstoff må kun fylles utendørs
- Røyk ikke ved påfylling av tanken
- Ikke åpne tanklokket mens motoren er i gang eller mens den er varm
- Ødelagt tank eller tanklokk må byttes ut
- Lukk alltid tanklokket godt igjen
- Dersom drivstoffblanding er rent ut:
 - Ikke start motoren
 - Unngå tenningsforsøk
 - Rengjør apparatet



ADVARSEL!

Fare for forgiftning! La aldri motoren gå i lukkede rom.

Framstille drivstoffblanding

Ved bruk av et blandingsforhold på 1:50 anbefaler vi spesial 2-taktsolje av høy kvalitet.

For merke 2-takts-merkeolje anbefaler vi et blandingsforhold på 1:25

Tabeller for blandingsforhold for drivstoff

Blandingsprosess	Bensin	Blandingsolje
25 deler bensin: 1 del blandingsolje 2-taktsolje	1 l	40 ml
	3 l	120 ml
	5 l	200 ml

Blandingsprosess	Bensin	Blandingsolje
50 deler bensin: 1 del blandingsolje 2-taktsolje	1 l	20 ml
	3 l	60 ml
	5 l	100 ml

Fyll bensin og respektiv olje i en egnet beholder iht. tabellen og bland godt.

Fylle på drivstoffblanding

se Figur 1

- Tanking må kun utføres når motoren er av.
- Rengjør området rundt påfyllingen.
- Plasser buskrydderen slik at tanklokket (10) peker oppover.
- Skru av tanklokket (10) og fyll på drivstoffblandingen til underkanten på stussen.
- Bruk en trakt for å unngå forurensning.
- Skru på tanklokket (10) for hånd når tankingen er ferdig.

IGANGKJØRING



OBS!

Utfør alltid visuell kontroll før bruk.

- Maskinen må ikke brukes med løs, ødelagt eller slitt skjæreinretning og/eller festedeler.
- Bruk alltid motorkniven med beskyttelsesskjoldet.

- Cutting før bruk for skade eller sprukket, skift ut om skadde eller slitte deler med originale reservedeler.

Slå på motoren



ADVARSEL!

Motoren må aldri gå i lukkede rom. Det er fare for forgiftning!

- Kutt skjæretråden til 13 cm før oppstart for ikke å overbelaste motoren.
- Vær oppmerksom på nasjonale forskrifter for driftstider

Startspjeldtrinn (chokeinstillinger):

se Figur 6

CHOKE	RUN

Kaldstart



OBS!

Risikoen for kast!

Startsnoren må alltid trekkes rett ut. Ikke la den rulle seg fort inn igjen.

se Figur 7

1. Sett start/stopp-bryteren (2) i posisjon "Start".
2. Slipp gasshendelen. Gasshendelen smetter inn i posisjon halv gass.

se Figur 10

3. Sett startspjeldet (7) i posisjon "CHOKE".
4. Trykk flere ganger på primeren (8) til drivstoff blir synlig i plastballongen.
5. Trykk på dekompresjonsventilen (6) før hver gang du drar i startsnoren. Dekompresjonsventilen (6) går automatisk tilbake i normal posisjon

se fig. 11



OBS!

Legg buskrydderen jevnt og uten hindringer på bakken og påse at kutterskapet ikke berører noen gjenstander og heller ikke bakken.

Ikke stå eller knele på skaftrøret under start, ellers kan akselen eller røret bli skadet. Stå støtt og hold apparatet godt fast med venstre hånd på kanten av motorhuset.

6. Trekk startsnoren (1) 3-4 ganger rett ut til du hører at motoren tenner en kort stund.
7. Sett startspjeldet (7) på "RUN".
8. Trekk ut startsnoren til motoren starter.
9. Hvis motoren ikke starter, gjenta trinn 1 til 8.

Varmstart

1. Sett start/stopp-bryteren i posisjon "Start".
2. Sett chokespaken på "RUN".
3. Trykk på dekompresjonsventilen før hver gang du trekker i startsnoren, (etter at du har trukket i startsnoren, går dekompresjonsventilen automatisk tilbake i normal posisjon).
4. Trekk maksimalt 6x raskt i startsnoren - motoren starter. Hold gasshendelen helt inne til motoren går rolig.

Motoren starter ikke

1. Sett chokespaken i posisjon "RUN".
2. Trekk 5x i startsnoren.

Dersom motoren fremdeles ikke starter

1. Vent i 5 minutter og prøv så mens du holder inne gasshendelen.

BETJENING

La alltid motoren gå i det øvre turtallområdet under trimming og klipping.

Sikkerhetsanvisninger



OBS!

Vær oppmerksom på sikkerhets- og varselhenvisningene i denne veiledningen og på produktet.



OBS!

Ved lengre tids arbeid kan det på grunn av vibrasjonene oppstå skader på blodårer eller nervesystemet i fingre, hender eller håndledd. Kroppsdelene kan "sovner", du kan merke stikk, smerter eller hudforandringer. Du må da la deg undersøke av en lege!

- Hold aldri trådhodet over knehøyde mens apparatet er i bruk.
- Arbeid aldri i glatt bakke eller skråning.
- Stå alltid under skjæreinretningen ved hengende klipping.
- Bruk aldri apparatet i nærheten av lett antenkelige væsker eller gasser - eksplosjons- og/eller brannfare!

- Etter kontakt med fremmedlegeme:
 - Slå av motoren.
 - Kontroller apparatet for skader.
- Personer som ikke er fortrolige med trimmeren, må øve seg i bruken mens motoren står rolig.

Unngå tilbakeslag



OBS!

Fare for skade fra ukontrollerte kast!

Bruk ikke skjærekniv i nærheten av faste hindringer.

Tett vegetasjon, unge trær eller kratt kan blokkere knivbladet og føre til stans.

- Finn ut i hvilken retning krattet bøyer seg og kutt fra den motsatte siden, da unngår man blokkeringer.
- Når knivbladet setter seg fast under kuttinngen:
 - Stopp motoren umiddelbart.
 - Hold apparatet høyt, slik at knivbladet ikke brister eller brekker.
 - Fjern materiale som har satt seg fast fra snittet.

Trimming

1. Kontroller området og avgjør ønsket klippehøyde.
2. Før trådhodet i ønsket høyde og hold.
3. Sving apparatet med sirkelbevegelser fra side til side.
4. Hold alltid trådhodet parallelt til bakken.

Lav trimming

1. Før apparatet med en lett helling framover, slik at det beveger seg like over bakken.
2. Trimming må alltid utføres bort fra kroppen.

Trimming på gjerdet og fundamenter



OBS!

Fare for skade fra ukontrollerte kast!

Bruk ikke skjærekniv i nærheten av faste hindringer.

1. Før apparatet langsomt og forsiktig, uten at tråden kommer borti hindringer.

Trimming rundt trestammer

1. Før apparatet forsiktig og langsomt rundt trestammen, slik at kuttetråden ikke kommer i kontakt med barken.
2. Klipp fra venstre mot høyre rundt trestammen.
3. Ta tak i gress og ugress med enden av tråden, og vipp trådhodet lett framover.



Trimming på steinmur, fundament, trær fører til økt slitasje på tråden.

Klipping

Klippe med trådhode

1. Vipp trådhodet i en 30-graders vinkel mot høyre.
2. Sett håndtaket i ønsket posisjon.



OBS!

Fare for personskade/skade på gjenstander pga. fremmedlegemersom kastes ut!

Fjern fremmedlegemer fra arbeidsområdet.

Klippe med skjærekniv

se fig. 13

Ved klipping med skjærekniv føres kniven i en vannrett, buetformet bevegelse fra den ene siden til den andre.

Før man tar i bruk skjærekniven, må man i tillegg:

- Bruke bæresele.
- Kontrollere at skjærekniven er riktig montert.
- Bruke verneklær og vernebriller.
- Ikke bruk ugress-knivblad til å kutte kratt og unge trær.



OBS!

Bruk kun original skjærekniv og tilbehør! Feil tilbehør kan føre til skader og funksjonsfeil på apparatet!

Ikke-originale deler kan føre til skader og funksjonsfeil på apparatet!

Slå av motoren

1. Slipp gasshendelen og la motoren gå i tomgang.
2. Sett tenningsbryteren i posisjon "STOP".

**OBS!****Fare forskade!**

Motoren fortsetter å gå etter at den er slått av.

Forleng kuttetråden

se fig. 14

1. La motoren gå med full gass og vipp trådhodet ned på bakken.
⇒ *Tråden forlenges automatisk.*



Kniven på beskyttelsesskjoldet kutter tråden til tillatt lengde.

Rengjøre beskyttelsesskjold

1. Slå av apparatet.
2. Fjern gressrester forsiktig med en skrutrekker e.l.



Rengjør beskyttelsesskjoldet regelmessig for å unngå at skaftrøret overopphetes.

VEDLIKEHOLD OG PLEIE**Vedlikeholdsplan**

Følgende anvisninger gjelder normale bruksforhold. Ved spesielle forhold, f.eks. spesielt lang arbeidstid daglig, må angitte vedlikeholdsintervaller reduseres tilsvarende.

Vedlikeholdsplan							
	En gang etter 5 driftstimer	Før arbeidsstart	Ukentlig	Hver 50. driftstime	Hver 100. driftstime	Ved behov	Før klippe-sesongen, årlig
Forgasser							
Kontrollere tomgang		X					
Luffilter							
Rengjøres		X					
Byttes						X	
Tennplugg							
Kontroller elektrodeavstand, evt. juster				X			
Byttes					X	X	
Kjøleluftinntak							
Rengjøres			X			X	X
Lyddemper							
Visuell og tilstandskontroll		X					
Drivstofftank							
Rengjøres				X			X
Drivstoffilter							
Byttes							X
Girsmøring							
Kontrolleres			X				X
Metallkutteredskap							
Kontrolleres		X					
Byttes						X	
Betjeningsselementer							
(Start/stopp-bryter, gasshendel, låsing halv gass, startsnor)		X					
Alle tilgjengelige skruer (unntatt innstillingskruser)							

Vedlikeholdsplan

	En gang etter 5 driftstimer	Før arbeidsstart	Ukentlig	Hver 50. driftstime	Hver 100. driftstime	Ved behov	Før klippesesongen, årlig
Ettertrekkes	X					X	X
Hele maskinen							
Visuell og tilstandskontroll		X					
Rengjøres			X			X	X

Utfør vedlikeholdsarbeidet regelmessig. Kontakt eventuelt et autorisert verksted hvis du ikke kan utføre alt arbeidet selv. Eieren av maskinen er også ansvarlig for:

- Skader på grunn av vedlikeholds- eller reparasjonsarbeid som er ufagmessig utført eller ikke utført i tide
- Følgeskader, også korrosjon, pga. ikke forskriftsmessig lagring

Rengjør luftfilter

se fig. 17

**OBS!**

Bruk aldri apparatet uten luftfilter. Luftfilteret må rengjøres regelmessig. Bytt skadete filter.

1. Fjern vingskruen (4), ta av dekslet (5) og ta ut luftfilteret (6).
2. Rengjør luftfilteret (6) med såpe og vann. Ikke bruk bensin!
3. La luftfilteret (6) tørke.
4. Sett inn luftfilteret (6) igjen i motsatt rekkefølge.

Skift drivstoffilter

**OBS!**

Bruk aldri apparatet uten drivstoffilter. Dette kan føre til store motorskader.

1. Ta tanklokket helt ut.
2. Tapp av eksisterende drivstoff i en egnet beholder.
3. Trekk filteret ut av tanken med en trådkrok.
4. Trekk av filteret med en dreierende bevegelse.
5. Skift filter.

Stille inn vaiertrek

se Figur 9

Vaiertrekene på buskrydderen er forhåndsinnstilt fra fabrikk. Vis posisjonen til "Bike"-håndtaket endres mye, kan dette føre til at vaiertrek

blir lenger og dermed til funksjonsfeil på gasshendelen.

Hvis kutteredskapet ikke stanser etter at buskrydderen er startet og sperren for halv gass er låst opp, må vaiertrek etterjusteres med innstillingsskruen (8). Da fungerer gassen igjen som den skal.

**FORSIKTIG!**

Fare for personskadepga. roterende skjæreverktøy!

- Bowdenkabler skal kun etterjusteres når motoren er slått av.
- Funksjonene skal kun kontrolleres når låsen ligger.

Skift tennplugg

se fig. 18

1. Ta av tennpluggetten (7)
2. Bytte tennplugg
3. Trekk til tennpluggen med et tiltrekkingsmoment på 12-15 Nm.
4. Sett tennpluggkontakten på tennpluggen.
5. Sett på tennpluggetten (7)



Elektrodeavstand = 0,6 - 0,7 mm [0.025"] .

Still inn forgasser

se fig. 16

Forgasseren er optimalt stilt inn fra fabrikk.

Hvis det likevel er nødvendig å etterjustere den, må du bruke følgende skruer:

- Tomgangs-anlagskrue (1)
- Tomgangs-blandingsreguleringskrue (3)
- Full last-blandingsreguleringskrue (2)

LAGRING



FORSIKTIG!

Brann- og/eller eksplosjonsfare!

Apparatet må ikke lagres i nærheten av åpen ild eller varmekilder.

- Før lengre tids lagring (over vinteren) skal bensintanken tømmes.
 - Bensintank skal kun tømmes utendørs.
 - Motor skal avkjøles før lagring.
1. Tømme drivstofftanken.
 2. Start motoren og la den gå i tomgang til den stanser.
 3. La motoren bli kald.
 4. Løsne tennpluggen med en tennpluggnøkkel.
 5. Fyll én teskje 2-taktsolje i brennkammeret.
 6. Trekk flere ganger langsomt i startsnoren for å fordele oljen inne i motoren.
 7. Skru inn tennpluggen igjen.
 8. Rengjør og vedlikehold apparatet nøye.
 9. Lagre apparatet på et kaldt, tørt sted.



FORSIKTIG!

Brannfare!

Maskin med fylt tank skal ikke oppbevares inne i bygninger der bensindamp kan komme i kontakt med ild eller gniste!

NY IGANGSETTING

1. Fjern tennpluggen.
2. Trekk hurtig i startsnoren for å fjerne oljerester fra brennkammeret.
3. Rengjør tennpluggen, kontroller elektrodeavstand, bytt ved behov.
4. Gjør apparatet klart til bruk.
5. Fyll opp med riktig drivstoff- oljeblanding (50 : 1).

AVHENDING



Kasserte enheter, batterier eller oppladbare batterier må ikke kastes i husholdningsavfallet!

Emballasje, utstyr og tilbehør er laget av gjenvinnbare materialer og skal avhendes deretter.

FEILSØKING

PROBLEM	MULIG ÅRSAK	TILTAK
Motoren starter ikke	Feil startprosess	Følg bruksanvisningen
Motoren starter, men fortsetter ikke å gå	Feil spakposisjon på choke	Sett spaken på RUN
	Tilsmusset, feiljustert eller feil tennplugg	Tennpluggen må rengjøres/justeres eller byttes
	Tilsmusset drivstoffilter	Bytt filter
Motoren starter, men går ikke med full effekt.	Feil spakposisjon på choke	Sett spaken på RUN
	Tilsmusset luftfilter	Rengjør eller bytt filter
Motoren går ujevnt	Tilsmusset, feiljustert eller feil tennplugg	Tennpluggen må rengjøres/justeres eller byttes
Uvanlig mye røyk	Feil drivstoffblanding	Bruk riktig drivstoffblanding



Ved feil som ikke er oppført i denne tabellen, eller som du ikke selv kan utbedre, må du kontakte vår ansvarlige kundeservice.

EF-SAMSVARERKLÆRING

Herved erklærer vi at dette produktet, i denne utførelsen, er i samsvar med kravene i EU-direktivene, EU-sikkerhetsstandardene og de produktspesifikke standardene.

Produkt

Buskrydder

Serienummer

G2342345

Modell

137 SB

142 SB

Lydeffekt

målt / garantert

142 – 108/112 dB(A)

154 – 103/112 dB(A)

Produsent

AL-KO Geräte GmbH

Ichenhauser Str. 14

D-89359 Kötz

EU-direktiver

2006/42/EF

2000/14/EF

2002/88/EF

2004/108/EF

Autorisert representant

Andreas Hedrich

Ichenhauser Str. 14

D-89359 Kötz

Harmoniserte standarder

EN ISO 11681-1

EN ISO 14982

EN ISO 22868

EN ISO 22867

Samsvarserklæring

2000 /14 / EF vedlegg V

Kötz, 27.02.2015

Wolfgang Hergeth

Administrerende direktør

GARANTI

Vi utbedrer eventuelle material- eller produksjonsfeil på maskinen innenfor den lovmessige foreldelsesfristen for melding av mangler eller feil, etter vårt valg ved å reparere eller levere reservedeler. Foreldelsesfristen bestemmes ut fra gjeldende lovgivning i landet hvor maskinen ble kjøpt.

Vår garanti gjelder kun ved:

- Korrekt behandling av maskinen
- Overholdelse av bruksanvisningen
- Bruk av originale reservedeler

Garantien gjelder ikke ved:

- Forsøk på å reparere maskinen
- Tekniske endringer på maskinen
- ikke tiltenkt bruk (f.eks. industriell eller kommunal bruk)

Følgende omfattes ikke av garantien

- Lakkskader som skyldes normal slitasje
- Slitasjedeler som på reservedelskortet er merket med ramme [xxx xxx (x)]
- Forbrenningsmotorer – for disse gjelder de separate garantibetingelsene til den aktuelle motorprodusenten

Garantitiden begynner når første sluttbruker kjøper maskinen. Datoen på den originale kjøpskvitteringen er retningsgivende. Ved et garantikrav må du henvende deg med denne garantierklæringen og kjøpskvitteringen til din forhandler eller til nærmeste autoriserte kundeservice. Denne garantien endrer ikke de lovmessige kravene om mangel man kan fremsette overfor selgeren.

ALKUPERÄISEN KÄYTTÖOHJEEN KÄÄNNÖS

Sisällysluettelo

Käsikirjaa koskevia tietoja.....	232
Tuotekuvaus.....	232
Turvaohjeet.....	233
Asennus.....	235
Kütuse ja vedeliku taset.....	236
Käyttöönotto.....	237
Käyttö.....	237
Huolto ja hoito.....	240
Varastointi.....	242
Uudelleenkäyttöönotto.....	242
Hävittäminen.....	242
Ohjeita häiriöihin.....	243
EY-vaatimustenmukaisuusvakuutus.....	243
Takuu.....	244

KÄSIKIRJAA KOSKEVIA TIETOJA

- Lue tämä asiakirja ennen laitteen käyttöönottoa. Se on turvallisen työskentelyn ja häiriötömän käytön edellytys.
- Noudata tämän asiakirjan ja laitteen turvaohjeita ja varoituksia.
- Tämä asiakirja on kuvattu tuotteen kiinteä osa, ja se täytyy luovuttaa ostajalle myynnin yhteydessä.

Merkkien selitykset



HUOMIO!

Näiden varoitusten huolellinen noudattaminen voi estää ihmisten loukkaantumiset ja/tai esinevahingot.



Erytisohjeita, jotka auttavat ymmärtämään ja käsittelemään laitetta paremmin.

TUOTEKUVAUS

Tämä dokumentaatio kuvaa käsiradio viikatteen kanssa bensiinimoottori.

Laitteessa olevat symbolit



Huomio! Noudata erityistä varovaisuutta käytön aikana.

	Lue käyttöohje ennen käyttöönottoa!
	Käytä suojalaseja, suojakypärää ja kuulosuojaimia.
	Käytä suojahansikkaita.
	Käytä turvakengkiä.
	Pidä vartalosi ja vaatteesi loitolla leikkuutyökälusta.
	Ulos sinkoutuvien esineiden aiheuttama vaara!
	Laitteen ja ulkopuolisten henkilöiden välillä on ylläpidettävä vähintään 15 m etäisyyttä.

Tuoteyleiskuva

katso kuva 1

1	Leikkuuterä
2	Vaihde
3	Suojakilpi
4	"Pyöränsarvi"-kahva
5	Kaasuvipu
6	Kytkin "moottori pois/päälle"
7	Kaasuvivun lukitus
8	Kantohihna
9	Ilmansuodattimen suojus
10	Bensiinisäiliö
11	Paineenpoistoventtiili
12	Sytytin (kylmäkäynnistys)
13	Vipu "Choke/Run"

Turva- ja suojalaitteet

Hätäpysäytys

Kytke virtakytkin hätätilanteessa asentoon "STOP".

Suojalevy kiven iskemiä vastaan

Suojaa käyttäjää sinkoutuville esineille. Mukana oleva veitsi katkaisee leikkuusiiman sallittuun pituuteen.



HUOMIO!

Loukkaantumiswaara!

Turva- ja suojalaitteita ei saa poistaa käytöstä.

Tarkoituksenmukainen käyttö

Tämä laite on tarkoitettu nurmikon leikkaamiseen ja trimmaamiseen yksityisalueilla. Muu, tästä poikkeava käyttö, ei ole määräystenmukaista käyttöä.

Mahdollinen väärä käyttö



HUOMIO!

Laitetta ei saa käyttää kaupalliseen tarkoitukseen.

TURVAOHJEET

- Vain teknisesti moitteettomassa kunnossa olevaa laitetta saa käyttää
- Älä ota turva- ja suojalaitteita pois käytöstä
- Laitetta ei saa käyttää muiden leikkuutyökalujen tai lisälaitteiden kanssa.

TEKNISET TIEDOT

142

Moottorin tyyppi	2-tahtinen
Iskutilavuus	40,7 cm ³
Teho	1,9 kW
Käyttöpaino ilman bensiniä	8,3 kg
Polttoaineen määrä	0,7 l
Sytytys	sähköinen
Sytytystulppa	Bosch (WSR 67) Champion (RCS-6Y)
Käyttölaite	Keskikapaketykin
Kahva	"Pyöränsarvi"-kahva

- Käytä tarkoituksenmukaisia työvaatteita:
 - Pitkät housut, tukevat jalkineet, käsineet.
 - Suojalasit, suojakypärä ja kuulosuojaimet.
- Seiso tukevasti, kun työskentelet.
- Älä käytä laitetta alkoholin, huumeiden tai lääkkeiden vaikutuksen alaisena.
- Laitetta on aina käytettävä kahdella kädellä.
- Pidä kahvat kuivina ja puhtaina.
- Pidä vartalosi ja vaatteesi loitolla leikkuutyökälusta.
- Muut henkilöt on pidettävä pois vaara-alueelta.
- Poista esineet työalueelta.
- Pidä suojalevy, siimapää ja moottori aina puhtaina leikkuujätteistä.
- Kun lopetat työskentelyn:
 - Sammuta moottori
 - Odota, kunnes terälaite pysähtyy
- Älä jätä laitetta ilman valvontaa.
- Laitetta eivät saa käyttää lapset eivätkä henkilöt, jotka eivät tunne käyttöohjetta
- Ennen käyttöä tarkista, että kaikki ruuvit, mutterit ja pultit ovat kunnolla kiinni.
- Aseta teränsuojus ei aina ennen laitteen kuljettamista tai veitsi tai tallentaa.

Äänitehotaso	105 dB(A)
Äänenpainetaso	92 dB(A)
Tärinä	4,9 m/s ² K = 2,1 m/s ²
Lavan leikkuuleveys	25 cm
Moottorin maksimikierrosluku	11200 r/min
Moottorin kierrosluku tyhjäkäynnillä	2700 ± 200 r/min

154

Moottorin tyyppi	2-tahtinen
Iskutilavuus	54,2cm ³
Teho	2,3 kW
Käyttöpaino ilman bensiiniä	8,3 kg
Polttoaineen määrä	0,7 l
Sytytys	sähköinen
Sytytystulppa	Bosch (WSR 67) Champion (RCS-6Y)
Käyttölaite	Keskipakokytkin
Kahva	"Pyöränsarvi"-kahva

Äänitehotaso	103 dB(A)
Äänenpainetaso	92 dB(A)
Tärinä	4,9 m/s ² K = 2,1m/s ²
Lavan leikkuuleveys	25 cm
Moottorin maksimikierto- luku	11200 r/min
Moottorin kierrosluku tyhjäkäynnillä	2700 ± 200 kierr./min

ASENNUS



HUOMIO!

Käytä laitetta vasta sitten, kun olet koonnut sen täysin valmiiksi.

"Pyöränsarvi"-kahvan asennus

katso kuva 2



Vie moottoriviikate "pyöränsarvi"-kahvalla aina vartalon oikealla puolella.

Optimaalinen jako A>B on saavutettu, kun työkalun keskiosa on vartalon keskiosan kohdalla.

- 1 Avaa siipiruuvi
- 2 Poista ylempi puolikas kahvatuesta
- 3 Aseta "pyöränsarvi"-kahva alempaan puolikkaaseen ja kohdista suoraan
- 4 Aseta ylempi puolikas takaisin
- 5 Ruuvaa siipiruuvi paikoilleen ja kiristä

Suojakuvun asennus

katso kuva 3

- 1 Aseta moottoriviikate siten, että työakseli osoittaa ylöspäin.
- 2 Nosta putkivartta ja työnnä suoja (1) putkivartaren alapuolta pitkin oikeaan asentoon (vasenteeseen kulmavaihteessa).
- 3 Aseta putkivarsi ja suoja sivuun.
- 4 Asenna kiinnitysosa (2) ensin toisella ruuvilla 5 x 20 mm aukon (a) läpi suojaan kiinni.
- 5 Kierrä toista ruuvia 5 x 20 mm aukon (b) läpi vain hieman sisään.



Kiinnitysosassa (2) on sisäpuolella aukon (a) kohdalla kohouma. Sen takia voidaan ensimmäinen ruuvi kiristää aukon (a) kautta suoraan runkoon ilman, että liitos on vinossa.

katso kuva 4

- 1 Aseta moottoriviikate siten, että työakseli osoittaa ylöspäin.
- 2 Kiinnitä suoja ja kiinnitysosa kahdella ruuvilla 5 x 35 mm Winel-vaihteen pitolevyn aukkojen läpi. Korjaa ensin tarvittaessa suojan asentoa. Aukkojen täytyy olla tarkasti toistensa yläpuolella.
- 3 Kiristä ruuvi aukossa (b) lopullisesti kiinni.

Leikkuuterän asennus

katso kuva 5

- 1 Aseta moottoriviikate siten, että työakseli osoittaa ylöspäin.
- 2 Aseta leikkuulapa (5) painekappaleelle (1).



Leikkuulavan keskiöintiä varten täytyy painekappaleen olakkeen olla tarkasti leikkuulavan aukossa.

- 3 Asenna painelevy (2).
- 4 Aseta lautanen (3) paikoilleen ja kierrä lukitusmutteri (4) akseliin.



Huomautus - vasenkätinen kierre - kiristä vastapäivään!

Kiinnitä huomiota siihen, että osat on keskiöity!

- 5 Lukitse akseli aputapilla (6) ja kiristä mutteri (4)



HUOMIO!

Jos lukitusmutteri (4) on herkkäliikkeinen liian usein tapahtuneen avaamisen ja kiristämisen johdosta, se on ehdottomasti vaihdettava!

Tarkasta leikkuulavan kiinteä ja keskiöity kiinnitys.

Lankapään asennus

katso kuva 8



HUOMIO!

Loukkaantumisvaara

Älä koskaan käytä lankapäättä ilman suojalistaa langankatkaisuterällä.

1. Estä käyttöakseli (1) aputapilla.
2. Aseta painekappale (2).
3. Aseta käämisuoja (3) kirjoitettu puoli vaihteeseen osoittaen paikoilleen.
4. Kierrä lankapää käsin (vasen kierre).

5. Työnnä suojalista (4) esiasennetun langan-katkaisuterän kanssa suojukseen ja ruuvaa kiinni.
6. Poista aputappi.

Olkahihnan kiinnitys

1. Vedä olkahihna ensin vasemman olkapään yli.
2. Kiinnitä haka silmukkaan.
3. Tarkasta olkahihnan sopiva pituus muutamalla heilahdusliikellä ilman moottorin käynnistämistä.
 - Lankaleikkuupään tai leikkuuterän on kuljettava maanpinnan suuntaisesti.



HUOMIO!

Käytä työskennellessäsi aina olkahihnaa. Ripusta olkahihna vasta moottorin käynnistyttyä ja käydessä tyhjäkäyntiä.



Kaksoisolkavyön asettaminen *katso kuva 20 - 29*

Moottoriviikatteen tasapainotus

katso kuva 12

- Ripusta kantovyön koukku putkivarren kiinnitysreikään.
- Tasapainota moottoriviikate siten, että leikkuuterä asettuu n. 10 cm maanpinnan yläpuolelle ilman, että moottoriviikatetta pidetään käsin kiinni.
- Ripusta tarvittaessa koukku moottoriviikatteen tasapainottamiseksi.

KÜTUSE JA VEDELIKU TASET

Turvallisuus



VAROITUS!

Tulipalovaara! Polttoaineseos on erittäin helposti syttyvä!

- Säilytä polttoaineseosta vain tarkoitukseen sopivissa säilyissä.
- Lisää polttoainetta vain ulkona
- Älä tupakoi lisätessäsi polttoainetta
- Älä avaa polttoainesäiliön korkkia, kun moottori on käynnissä tai kuuma.
- Vaihda vaurioitunut polttoainesäiliö tai sen korkki
- Sulje polttoainesäiliön korkki aina huolellisesti

- Jos polttoaineseosta on valunut:
 - Älä käynnistä moottoria
 - Vältä sytytystä
 - Puhdista laite



VAROITUS!

Myrkytysvaara! Älä jätä moottoria koskaan käyntiin suljetuissa tiloissa.

Polttoainesekoituksen valmistaminen

Sekoitusuhdetta 1:50 käytettäessä suosittelemme korkealaatuista erikois-2-tahtiöljyä.

Merkki-2-tahtiöljyissä suosittelemme sekoitusuhdetta 1:25.

Polttoaineen sekoitusuhdetaulukot

Sekoitus	Bensiini	Seosöljy
25 osaa bensiiniä: 1 osa seosöljyä 2-tahtiöljy	1 l	40 ml
	3 l	120 ml
	5 l	200 ml

Sekoitus	Bensiini	Seosöljy
50 osaa bensiiniä: 1 osa seosöljyä 2-tahtiöljy	1 l	20 ml
	3 l	60 ml
	5 l	100 ml

Kaada bensiiniä ja vastaavaa öljyä taulukon mukaan soveltuvaan astiaan ja sekoita huolellisesti.

Polttoaineseoksen täyttäminen

katso kuva 1

- Tankkaa vain moottorin ollessa sammutettuna.
- Puhdista täyttöalueen ympäristö.
- Aseta moottoriviikate siten, että polttonestesäiliön korkki (10) osoittaa ylöspäin.
- Kierrä polttonestesäiliön korkki (10) irti ja täytä polttoaineseosta istukan alareunaan saakka.
- Käytä pölysuppiloa likaantumisten välttämiseksi.
- Kierrä tankkauksen jälkeen polttonestesäiliön korkki (10) käsitiukkuuteen kiinni.

KÄYTTÖÖNOTTO



HUOMIO!

Tarkista laite aina silmämääräisesti ennen käyttöönottoa.

- Laitetta ei saa käyttää, jos leikkuri ja/tai sen kiinnitysosat ovat irronneet, vaurioituneet tai kuluneet.
- Käytä moottoriviikatetta aina suojalevyn kanssa.
- Leikkaaminen ennen käyttöä vahingoista tai halkeamia, vaihda vaurioituneet tai kuluneet osat alkuperäisiä varaosia.

Moottorin käynnistäminen



VAROITUS!

Älä käytä moottoria sisätilassa. Myrkytysvaara!

- Lyhennä leikkuusiimat ennen käynnistystä 13 cm pituuteen, jotta moottori ei ylikuormitu.
- Noudata käyttöaikoja koskevia määräyksiä.

Käynnistysavaimen asennot (rikastimen asento):

katso kuva 6

CHOKE	RUN

Kylmäkäynnistys



HUOMIO!

Takapotkun vaaraa!

Vedä käynnistysvaijeri aina suorasti ulos. Älä anna sen palautua äkillisesti.

katso kuva 7

1. Aseta käynnistys-/pysäytyskytkin (2) asentoon "Start".
2. Vapauta kaasuvipu. Kaasuvipu lukkiutuu puoli-kaasuasentoon.

katso kuva 10

3. Aseta käynnistyslappä (7) asentoon "CHOKE".
4. Paina sytyintä (8) useita kertoja, kunnes muovipallossa näkyy polttoainetta.
5. Paina ennen jokaista käynnistinhinnan vetoa paineenpoistovenntiiliä (6). Paineenpoistovenntiili (6) siirtyy itsestään takaisin normaaliasentoon.

katso kuva 11



HUOMIO!

Aseta moottoriviikate tasaiselle ja esteettömälle alustalle ja kiinnitä huomiota siihen, että leikkuutyökalut eivät kosketa mitään esineitä eikä myöskään maahan. Älä seiso tai polvistu käynnistettäessä putkivarren päälle, koska muuten akseli tai putki voi vaurioitua. Ota tukeva seisoma-asento, pidä laitteesta vasemmalla kädellä kotelolapasta turvallisesti kiinni.

6. Vedä käynnistinhinnaa (1) 3-4 kertaa suoraan ulos, kunnes moottori kuultavasti lyhytaikaisesti käynnistyy.
7. Aseta käynnistyslappä (7) asentoon "RUN".
8. Vedä käynnistinhinnaa ulos, kunnes moottori käynnistyy.
9. Jos moottori ei käynnisty, toista vaiheet 1-8.

Kuumakäynnistys

1. Aseta käynnistys-/pysäytyskytkin asentoon "Start".
2. Käännä rikastimen vipu "RUN"-asentoon.
3. Paina ennen jokaista käynnistinhinnan vetoa paineenpoistovenntiiliä (käynnistinhinnasta vedeon jälkeen paineenpoistovenntiili siirtyy itsestään takaisin normaaliasentoon).
4. Vedä käynnistinhinnasta korkeintaan kuusi kertaa nopeasti - moottori käynnistyy. Pidä kaasuvipua painettuna, kunnes moottori käy tasaisesti.

Moottori ei käynnisty

1. Käännä rikastimen vipu "RUN"-asentoon.
2. Vedä käynnistinhinnasta viisi kertaa.

Moottori ei vielä kukaan käynnisty

1. Odota 5 minuuttia ja kokeile vielä kerran kaasuvipu pohjassa.

KÄYTTÖ

Käytä moottoria trimmauksen ja leikkaamisen aikana aina ylemmällä kieroslukualueella.

Turvaohjeet



HUOMIO!

Noudata tässä käyttöohjeessa ja laitteessa olevia turvallisuusohjeita ja varoituksia.

**HUOMIO!**

Pidempään kestävien töiden aikana voi tulla tärinästä johtuvia häiriöitä verisuoniin tai sormien, käsien tai ranteiden hermostoihin. Edelleen voi ilmaantua kehon osien puutumista, pistelyä, kipuja tai ihonmuutoksia. Mene lääkärintutkimukseen, jos merkkejä häiriöistä ilmenee!

- Kun laite on käytössä, ei siimapäätä saa koskaan nostaa polven yläpuolelle.
- Älä koskaan työskentele liukkaalla, luistavalla harjanteella tai kukkulalla.
- Kun leikkaat rinteessä, seiso aina leikkuulaitetta alempana.
- Älä käytä laitetta helposti syttyvien nesteiden tai kaasujen läheisyydessä - räjähdyksen ja/tai tulipalon vaara!
- Jos laitteella osutaan vieraaseen esineeseen:
 - Sammuta moottori.
 - Tarkasta laite vaurioiden varalta.
- Sellaisten henkilöiden, jotka eivät ole perehtyneet laitteen käsittelyyn, on harjoitettava ensin moottorin ollessa sammutettuna.

Kimpoamisen estäminen**HUOMIO!****Loukkaantumisen takapotku!****hoitamaton**

Älä käytä leikkuuterää kiinteiden esteiden lähellä.

Paksu ruoho, taimet tai tiheikko voivat jumiuttaa leikkuuterän ja pysäyttää sen.

- Vältä kiinni juuttumista huomioimalla tiheän kasvuston kallistumissuunnan ja leikkaamalla vastapäiseltä puolelta.
- Jos leikkuuterä juuttuu leikkaamisen aikana:
 - Moottori on heti pysäytettävä.
 - Pidä laitetta entisellä korkeudella, jotta leikkuuterä ei vapautuisi iskunomaisesti eikä.
 - Juuttunut materiaali sinkoutuisi ulos.

Trimmaus

1. Tarkasta maasto ja määritä haluttu leikkuukorkeus.
2. Vie siimapää halutulle korkeudelle ja pidä se siinä.

3. Heiluta laitetta sirppimäisellä liikkeellä sivulta sivulle.
4. Pidä siimapää jatkuvasti samansuuntaisesti maan kanssa.

Matala trimmaus

1. Kallista laitetta hieman eteenpäin niin, että se liikkuu hieman maan pinnan yläpuolella.
2. Trimmaa aina vartalostasi pois päin.

Trimmaus aitojen ja perustusten lähellä**HUOMIO!****Loukkaantumisen takapotku!****hoitamaton**

Älä käytä leikkuuterää kiinteiden esteiden lähellä.

1. Liikuta laitetta hitaasti ja varovaisesti niin, että siimat eivät törmää esteisiin.

Trimmaus puunrunkojen ympärillä

1. Liikuta laitetta hitaasti ja varovaisesti puunrungon ympäri niin, että leikkuusiimat eivät koske puunkuoreen.
2. Leikkaa vasemmalta oikealle puunrungon ympäri.
3. Vie leikkuusiiman kärki kiinni ruohoon ja rikkaruohoihin ja kallista siimapäätä hieman eteenpäin.



Trimmaus kivimuuriin, perustusten ja puiden läheisyydessä kuluttaa siimaa tavallista enemmän.

Ruohon leikkaaminen**Niittäminen lankapäällä**

1. Kallista siimapää 30 asteen kulmaan oikealle.
2. Aseta kahva haluttuun asentoon.

**HUOMIO!****Loukkaumisvaara/esinevahinkojen vaara sinkoutuvien esineiden johdosta!**

Poista vieraat esineet työskentelyalueelta.

Niittämisen leikkuuterällä

katso kuva 13

Leikkuuterällä niitettäessä leikkuuterä viedään vaakasuoralla, kaaren muotoisella liikkeellä puolelta toiselle.

Ennen leikkuuterän käyttöön on lisäksi otettava huomioon:

- Käytä kantohihnaa.
- Tarkasta leikkuuterän oikea asennus.
- Käytä suojavaatetusta ja silmäsuojaimia.
- Älä käytä rikkaruoho-leikkuuteriä pensaikkojen tai nuorien puiden leikkaamiseen.



HUOMIO!

Käytä vain alkuperäisiä leikkuuteriä ja lisävarusteita! Väärät lisävarusteet voivat aiheuttaa loukkaantumisia ja laitteen käyttöhäiriöitä!

Muut kuin alkuperäisosat voivat aiheuttaa loukkaantumisia ja laitteen käyttöhäiriöitä!

Sammuta moottori

1. Vapauta kaasuvipu ja anna moottorin käydä tyhjäkäyntiä.
2. Aseta käynnistyskytkin asentoon "STOP".



HUOMIO!

Loukkaantumisvaara!

Moottori käy sammuttamisen jälkeen jälkikäyntiä.

Leikkuulangan pidentäminen

katso kuva 14

1. Anna moottorin käydä täysillä kierroksilla ja naputa lankapäätä maata vasten.
⇒ *Lanka pitenee automaattisesti.*



Suojalevyssä oleva veitsi katkaisee leikkuusiiman sallittuun pituuteen.

Suojalevyn puhdistus

1. Sammuta laite.
2. Poista leikkuujätteet varovaisesti ruuvimeiselillä tai muulla vastaavalla työkalulla.



Puhdista suojalevy säännöllisesti, jotta varsiputki ei ylikuumentu.

HUOLTO JA HOITO**Huoltokaavio**

Seuraavat ohjeet koskevat normaaleja käyttöolosuhteita. Erityisolosuhteissa, kuten esim. päivittäisen työajan ollessa erityisen pitkä, täytyy ilmoitettuja huoltovälejä vastaavasti lyhentää.

Huoltokaavio							
	ker- ran 5 käyt- tötun- nin jäl- keen	ennen töiden alkua	viiko- ittain	50 käyt- tötun- nin välein	100 käyt- tötun- nin välein	tar- vitta- essa	ennen niitto- kautta, vuo- sittain
Kaasutin							
Tyhjäkäynnin tarkastus		X					
Ilmasuodatin							
puhdistus		X					
vaihto						X	
Sytytystulppa							
Elektrodivälin tarkastus, tarvittaessa säätö				X			
vaihto					X	X	
Jäähdytysilman tulo							
puhdistus			X			X	X
Äänenvaimennin							
Silmämääräinen ja kunnon tarkastus		X					
Polttoainesäiliö							
puhdistus				X			X
Polttoainesuodatin							
vaihto							X
Vaihteen voitelu							
tarkastus			X				X
Metallileikkuutyökalu							
tarkastus		X					
vaihto						X	
Käyttölaitteet							

Huoltokaavio							
	ker- ran 5 käyt- tötun- nin jäl- keen	ennen töiden alkua	viiko- ittain	50 käyt- tötun- nin välein	100 käyt- tötun- nin välein	tar- vitta- essa	ennen niitto- kautta, vuo- sittain
(käynnistys/pysäytys-kytkin, kaasuvipu, puolikaasulukitus, käynnistysvaijeri)		X					
kaikki käsiksi päästävät ruuvit (paitsi säätöruuvit)							
kiristetään	X					X	X
Koko kone							
Silmämääräinen ja kunnon tarkastus		X					
puhdistus			X			X	X

Suorita huoltotyöt säännöllisesti. Jos et itse voi tehdä kaikkia töitä, anna ne tarvittaessa ammattikorjaamon suoritettaviksi. Laitteen omistaja on myös vastuussa seuraavista:

- vauriot, jotka ovat aiheutuneet ammattitaidottomasti tai liian myöhään suoritetuista huolto- tai korjaustöistä
- seurausvahingot, myös korroosio, epäasianmukaisen varastoinnin seurauksena

Ilmansuodattimen puhdistus

katso kuva 17



HUOMIO!

Älä koskaan käytä laitetta ilman ilmansuodatinta. Puhdista ilmansuodatin säännöllisesti. Vaihda vioittunut suodatin.

1. Poista siipiruuvi (4), irrota kansi (5) ja ota ilmansuodatin (6) pois.
2. Puhdista ilmansuodatin (6) saippuavedellä. Älä käytä bensiniä!
3. Anna ilmansuodattimen (6) kuivua.
4. Asenna ilmansuodatin (6) päinvastaisessa järjestyksessä.

Polttoainesuodattimen vaihtaminen



HUOMIO!

Älä koskaan käytä laitetta ilman polttoainesuodatinta. Seurauksena voi olla vakavia moottorivaurioita.

1. Irrota polttoainesäiliön korkki kokonaan.
2. Tyhjennä säiliössä oleva polttoaine sopivaa säiliöön.
3. Irrota suodatin säiliöstä metallikoukulla.
4. Irrota suodatin kääntöliikkeellä.
5. Vaihda uusi suodatin.

Bowden-vaijerin säätö

katso kuva 9

Moottorivaihteen Bowden-vaijerit on tehtaalla esisäädetty. Jos "pyöränarvi"-kahvan asentoa paljon muutetaan, seurauksena voi olla Bowden-vaijerien pidentyminen ja kaasuviputoiminnon häiriintyminen.

Jos viikatteen leikkuutyökalu käynnistyksen ja puolikaasueston lukituksen avaamisen jälkeen ei pysähdy, täytyy Bowden-vaijeria säätää säätöruuvin (8) avulla. Sen jälkeen on kaasuvivun oikea toiminta taas varmistettu.

**VARO!****Kääntyvät leikkuupäätaiheuttavat loukkaantumisvaaran!**

- Säädä bowden-kaapelien vetomekanismeja vain silloin, kun moottori on kytketty pois päältä.
- Tarkasta toiminta vain silloin, kun siimaleikkuri on alustalla vaakatasossa.

7. Ruuvaa sytytystulppa takaisin paikoilleen.
8. Puhdista ja huolla laite perusteellisesti.
9. Varastoi laite viileään ja kuivaan paikkaan.

**VARO!****Palovaara!**

Tankattua konetta ei saa varastoida rakennuksissa, joissa bensiinihöyryt voivat joutua kosketukseen avoimen tulen tai kipinöiden kanssa!

Sytytystulpan vaihtaminen

katso kuva 18

1. Poista sytytystulppasuojus (7)
2. Vaihda sytytystulppa
3. Kiristä sytytystulppa vääntömomentilla 12-15 Nm.
4. Kiinnitä sytytystulpan kärki paikalleen.
5. Aseta sytytystulppasuojus (7)



Elektrodiväli = 0,6 - 0,7 mm [0.025"].

Kaasuttimen säätö

katso kuva 16

Kaasutin on optimaalisesti säädetty tehtaalla.

Jos jälkiasätöä kuitenkin tarvitaan, käytä säätöön seuraavia ruuveja:

- Tyhjäkäynti-vasteruuvi (1)
- Tyhjäkäynti-seossäätöruuvi (3)
- Täyskuormitus-seossäätöruuvi (2)

VARASTOINTI**VARO!****Tulipalo- ja/tai räjähdysvaara!**

Älä varastoi laitetta avotulen tai lämmönlähteiden lähellä.

- Tyhjennä polttoainetankki ennen pitempää varastointia (talven yli).
 - Tyhjennä polttoainetankki ulkona.
 - Annan moottorin jäähtyä ennen varastointia.
1. Tyhjennä polttoainesäiliö.
 2. Käynnistä moottori ja anna sen käydä tyhjäkäyntiä, kunnes se pysähtyy.
 3. Anna moottorin jäähtyä.
 4. Irrota sytytystulppa tulpanavaajalla.
 5. Lisää polttotilaan teelusikallinen 2-tahtiöljyä.
 6. Jotta öljy jakautuisi moottorin sisäosiin, on käynnistysvaijeria vedettävä siellä kerran.

UUELLEENKÄYTÖTÖNOTTO

1. Poista sytytystulppa.
2. Vedä käynnistysvaijeria nopeasti poistaaksesi jäljellä olevan öljyn polttokammioista.
3. Puhdista sytytystulppa, tarkasta elektrodiväli, vaihda tarvittaessa.
4. Valmista laite käyttöä varten.
5. Säiliö täytetään oikealla polttoaineen ja öljyn sekoituksella (50 : 1).

HÄVITTÄMINEN

Älä hävitä käytöstä poistettuja laitteita, paristoja tai akkuja talousjätteen mukana!

■ Pakkaus, laite ja lisävarusteet on valmistettu kierrätyskelpoisista materiaaleista ja ne on hävitettävä määrysten mukaisesti.

OHJEITA HÄIRIÖIHIN

ONGELMA	MAHDOLLINEN SYY	KORJAUSKEINO
Moottori ei käynnisty	Väärä kytkentämenettely	Noudata käyttöopasta
Moottori käynnistyy, mutta sammuu pian sen jälkeen	Väärä kuristinvivun asento	Aseta vipu asentoon RUN
	Likainen, väärin asetettu tai vääränlainen sytytystulppa	Puhdista / säädä sytytystulppa tai vaihda
	Likainen polttoainesuodatin	Vaihda suodatin
Motor startet, aber läuft nicht mit voller Leistung	Väärä kuristinvivun asento	Aseta vipu asentoon RUN
	Likainen ilmansuodatin	Puhdista tai vaihda suodatin
Motor läuft sprunghaft	Likainen, väärin asetettu tai vääränlainen sytytystulppa	Puhdista / säädä sytytystulppa tai vaihda
Übermäßig viel Rauch	Väärin sekoitettu polttoaine	Käytä polttoainetta oikeassa sekoitusuhhteessa



Jos häiriö ei korjaannu tässä taulukossa olevien ohjeiden avulla, käänny asiakaspalvelumme puoleen.

EY-VAATIMUSTENMUKAISUUSVAKUUTUS

Vakuutamme täten, että tämä tuote vastaa sen markkinoille tuodussa muodossa yhdenmukaistettujen EU-direktiivien, EU-turvastandardien ja tuotekohtaisten standardien vaatimuksia.

Tuote

Moottoriviikate

Sarjanumero

G2342345

Valmistaja

AL-KO Geräte GmbH

Ichenhauser Str. 14

D-89359 Kötz

Valtuutettu

Andreas Hedrich

Ichenhauser Str. 14

D-89359 Kötz

Malli

137 SB

142 SB

EU-direktiivit

2006/42/EY

2000/14/EY

2002/88/EY

2004/108/EY

Yhdenmukaistetut standardit

EN ISO 11681-1

EN ISO 14982

EN ISO 22868

EN ISO 22867

Ääniteho

mitattu/taattu

142 – 108/112 dB(A)

154 – 103/112 dB(A)

Vaatimustenmukaisuusvakuutus

2000/14/EY liite V

Kötz, 27.2.2015

Wolfgang Hergeth

Toimitusjohtaja

TAKUU

Korvaamme kaikki laitteen materiaali- tai valmistusvirheet lainmukaisen kanneajan puitteissa joko korjaamalla laitteen tai toimittamalla varaosia, valintamme mukaan. Kanneaika määräytyy sen maan lainsäädännön mukaan, jossa laite on ostettu.

Takuu on voimassa, mikäli seuraavat ehdot on täy- Takuu raukeaa seuraavissa tapauksissa:
tetty:

- Laitteen asianmukainen käsittely
- Käyttöohjeen noudattaminen
- Alkuperäisten varaosien käyttäminen
- Laitetta on yritetty korjata
- Laitteeseen on tehty teknisiä muutoksia
- Laitetta ei ole käytetty määräysten mukaisesti (esim. ammattimainen tai kunnallinen käyttö)

Takuu ei kata seuraavia tapauksia:

- Maalivauriot, jotka johtuvat normaalista kulumisesta
- Kuluvat osat, jotka on merkitty varaosaluettelossa merkinnällä [xxx xxx (x)]
- Polttomootorit – niitä koskevat vastavien moottorin valmistajien erilliset takuuehdot

Takuuaika alkaa päivästä, jolloin laitteen ensimmäisen ostaja on hankkinut laitteen. Alkuperäisen ostokuitin päivämäärä määrittää takuun alkamispäivän. Käänny takuutapauksessa laitteen jälleenmyyjän tai läheisimmän valtuutetun edustajan puoleen. Ota tämä takuutodistus ja kaupan yhteydessä saamasi kuitti mukaan. Edellä mainitut takuuehdot eivät rajoita asiakkaan lainmukaisia oikeuksia, jotka on mainittu asianmukaisissa kansallisissa laeissa.

TÕLGE ORIGINAALKASUTUSJUHEDEST

Sisukord

Käsiraamat.....	245
Tootekirjeldus.....	245
Ohutusjuhised.....	246
Kokkupanek.....	248
Kütuse ja vedeliku taset.....	249
Commissioning.....	249
Kasutamine.....	250
Hooldus ja korrashoid.....	253
Hoidmine.....	255
Taaskasutuselevõtt.....	255
Käitlemine.....	255
Abi tõrgete korral.....	256
EÜ vastavusdeklaratsioon.....	256
Garantii.....	257

KÄSIRAAMAT

- Enne seadme kasutuselevõttu lugege läbi käesolev dokumentatsioon. See on turvalise töötamise ja seadme häireteta käsitsemise eelduseks..
- Järgige käesolevas dokumentatsioonis ning seadmel olevaid ohutusjuhiseid ning hoiatusi.
- Käesolev dokumentatsioon on kirjeldatava toote lahutamatu osa ning tuleb toote väljastamisel ostjale üle anda.

Tähiste selgitus



TÄHELEPANU!

Kui järgite neid hoiatusjuhiseid korrektselt, vältite inimeste vigastamist ja/või objektide kahjustamist.



Spetsiaalne juhised paremini arusaamiseks ja käsitsemiseks.

TOOTEKIRJELDUS

See käsiraamat kirjeldab käes vikat bensiinimootoriga.

Sümbolid seadmel



Tähelepanu! Olge käsitsemisel eriti ettevaatlik.

	Enne esimest kasutamist tuleb lugeda kasutusjuhendit!
	Kandke kaitseprille, kaitsekiivrit ja kuulmiskaitsevahendeid.
	Kandke kindaid.
	Kandke turvajalanõusid.
	Hoidke kehaosad ja riietus löikeseadmetest eemal.
	Oht eemalepaiskuvate esemete tõttu!
	Kaugus seadme ja kolmandate isikute vahel peab olema vähemalt 15 m.

Toote ülevaade

vt joonis 1

1	Lõiketera
2	Ülekanne
3	Kaitsekate
4	Bike-käepide
5	Gaasihoob
6	Lüliti „mootor sisse / välja”
7	Gaasihoova lukustus
8	Kandevöö
9	Õhufiltri kate
10	Bensiinipaak
11	Dekompressiooniklapp
12	Täitepump (külmkäivitus)
13	Õhuklapi hoob „Rikas / töö”

Ohutus- ja turvaseadised

Hädapidur

Hädaolukorras lülitage süütelüliti asendisse "STOP".

Kivikaitse

kaitseb kasutajat eemalepaiskuvate esemete eest. Sisseehitatud lõiketera lõikab lõikejõhvi lubatud pikkuselt ära.

**TÄHELEPANU!****Vigastusoh!**

Ohutus- ja kaitsevahendeid ei tohi välja lülitada.

Eesmärgipärane kasutamine

See seade on ette nähtud murupindade pügamiseks ja niitmiseks eravalduses. Seadme igasugune muu kasutus ei ole otstarbekohane.

Väärkasutus**TÄHELEPANU!**

Seadet ei või kasutada ärilisel otstarbel.

OHUTUSJUHISED

- Seadet tohib kasutada ainult laitmatus tehnilises seisukorras
- Ärge muutke ohutus- ja kaitsevahendeid kasutuskõlbmatuks
- Seadet ei tohi käitada teiste lõikeriistade ega lisaseadmetega.

TEHNILISED ANDMED

142

Mootori tüüp	2-taktiline
Silindri töömaht	40,7 cm ³
Võimsus	1,9 kW
Töökaal ilma bensiiniga	8,3 kg
Kütuse kogus	0,7 l
Süüde	elektrooniline
Süüteküünl	Bosch (WSR 67) Champion (RCS-6Y)
Ajam	Tsentrifugaalsidur
Käepide	Bike-käepide

- Kandke otstarbekohast tööriietust:
 - pikki pükse, tugevaid jalanõusid, kindaid.
 - kaitsekiivrit, kaitseprille, kuulmis- kaitsevahendeid.
- Seiske töötamisel kindlas asendis.
- Ärge käsitsege seadet, kui olete alkoholi, narkootikumide või ravimite mõju all.
- Käsitsege seadet alati mõlema käega.
- Hoidke käepidemed kuivad ja puhtad.
- Hoidke kehaosad ja riietus lõikeseadmest eemal.
- Hoidke kõrvalised isikud ohualast eemal.
- Eemaldage võõrkehad tööpiirkonnast.
- Hoidke kaitseplaat, trimmipea ja mootor alati niitmiskäikidest puhas.
- Seadme juurest lahkumisel:
 - Lülitage mootor välja
 - Oodake kuni lõikurid on seisunud
- Ärge jätke seadet kunagi järelevalveta.
- Lapsed või teised inimesed, kes ei tunne kasutusjuhendit, ei või seadet kasutada
- Enne kasutamist kontrollige kõigi kruvide, mutrite ja poltide kindlat kinnitust seadmepool.
- Enne seadme või lõiketera transportimist või hoiule asetamist pange terakaitse alati peale.

Müravõimsuse tase	105 dB (A)
Mürarõhu tase	92 dB (A)
Vibratsioon	4,9 m/s ² K = 2,1 m/s ²
Lõiketera niitmislaius	25 cm
Mootori max pöörlemiskiirus	11200 p/min
Mootori max pöörlemiskiirus tühikäigul	2700 ± 200 p/min

154

Mootori tüüp	2-taktiline
Silindri töömaht	54,2 cm ³
Võimsus	2,3 kW
Töökaal ilma bensiinita	8,3 kg
Kütuse kogus	0,7 l
Süüde	elektrooniline
Süüteküünal	Bosch (WSR 67) Champion (RCS-6Y)
Ajam	Tsentrifugaalsidur
Käepide	Bike-käepide

Müravõimsuse tase	103 dB (A)
Mürarõhu tase	92 dB (A)
Vibratsioon	4,9 m/s ² K = 2,1 m/s ²
Lõiketera niitmislaius	25 cm
Mootori max pöörlemiskiirus	11200 p/min
Mootori max pöörlemiskiirus tühikäigul	2700 ± 200 p/min

KOKKUPANEK



TÄHELEPANU!

Seadet võib käitada alles pärast täielikult kokkupanekut.

Paigaldage Bike-käepide

vt joonis 2



Hoidke murutrimmerit Bike-käepideme alla kehast paremal pool.

Optimaalne jaotus A>B on saavutatud, tööriista keskkohast ühtib keha keskkohaga.

- 1 Keerake tiibkrugi lahti
- 2 Võtke käepideme toe ülemine poolsaale ära
- 3 Asetage Bike-käepide alumisele poolsaalele ja rihtige õigeks
- 4 Asetage ülemine poolsaale peale
- 5 Kruvige tiimkrugi sisse ja keerake kinni

Kaitsekatte monteerimine

vt joonis 3

- 1 Asetage murutrimmer nii, et völli osutaks allapoole.
- 2 Tõstke juhtvars üles ja lükake kaitse (1) piki juhtvarre alumist poolt õigesse asendisse (kuni takistuseni nurkreduktoril).
- 3 Katke juhtvars kaitsmega.
- 4 Keerake kinnitusdetail (2) esmalt 5 × 20 mm kruviga läbi ava (a) kaitsme külge kinni.
- 5 Keerake teine 5 × 20 mm kruvi läbi ava (b) ainult kergelt sisse.



Kinnitusdetailil (2) on ava (a) sees pikendus. Nii saab esimese kruvi läbi ava (a) kohe ploki külge kinnitada, ilma et kinnitus jääks viltu.

vt joonis 4

- 1 Asetage murutrimmer nii, et völli osutaks ülepoole.
- 2 Keerake kaitse ja kinnitusdetail läbi avade nurkreduktori hoidikus kahe 5 × 35 mm kruviga kinni. Vajadusel korrigeerige eelnevalt kaitsme asendit. Augud peavad asuma täpselt üksteise kohal.
- 3 Keerake kruvi avas (b) lõplikult kinni.

Lõiketera monteerimine

vt joonis 5

- 1 Asetage murutrimmer nii, et völli osutaks ülepoole.
- 2 Asetage lõiketera (5) survekettale (1).



Lõiketera joondamiseks peab survekettale kand täpselt lõiketera avas olema.

- 3 Monteeri surveeseib (2).
- 4 Asetage regulaator (3) kohale ja kruvige lukustusmutter (4) völliile.



Tähelepanu! Vasakkeere – keerake vastupäeva.

Jälgi seeljuures, et kõik detailid oleks joondatud!

- 5 Blokeeri völli abitihtiga (6) ja keerake mutter (4) kinni.



TÄHELEPANU!

Kui lukustusmutter (4) on sagedase lahti ja kinni keeramise tõttu loksuma hakanud, peate selle ilmingimata välja vahetama!

Kontrollige kinnitatud ja joondatud lõiketera asetust.

Trimmipea monteerimine

vt joonis 8



TÄHELEPANU!

Kehavigastusteoh

Ärge kunagi kasutage trimmipead ilma jõhvõikurita kaitseliistuta.

1. Blokeeri veovölli (1) abitihtiga.
2. Asetage surveketas (2) peale.
3. Asetage peale poolikaitse (3), kirjaga pool ülekande poole suunatult.
4. Kruvige trimmipea käega peale (vasakkeere).

- Paigaldage juba varem paigaldatud jõhvilõikuriga kaitseliist (4) kaitsmele ja kruvige kinni.
- Eemaldage kaitsetihvt.

Õlarihma reguleerimine

- Asetage õlarihm esmalt üle vasaku õla.
- Kinnitage konks aasale.
- Kontrollige õlarihma pikkust, tehes mõne küljelt küljele liigutuse ilma mootorit käivitamata.
 - Trimmipea ja lõiketera peavad asetsema maapinnaga paralleelselt.



TÄHELEPANU!

Kasutage töötamise ajal alati õlarihma. Kinnitage õlarihm alles pärast mootori käivitamist tühikäigul.



Paigaldage topeltõlavöö *vaadake joon. 20 kuni joon. 29*

Murutrimmeri tasakaalustamine

vt joonis 12

- Sisestage kandevöö konks völliitoru kinnitusauku.
- Tasakaalustage murutrimmer selliselt, et lõiketera jääks maapinnast ca 10 cm kõrgusele pendeldama, ilma, et murutrimmerit samal ajal kätega hoitaks.
- Vajadusel paigutage murutrimmeri konks tasakaalustamiseks teise auku.

KÜTUSE JA VEDELIKU TASET

Ohutus



HOIATUS!

Tuleoht! Kütusesegu on äärmiselt tuleohtlik!

- Hoidke kütusesegu ainult selleks ettenähtud anumates.
- Tankige ainult värskes õhus.
- Ärge suitsetage tankimise ajal.
- Ärge avage kütusepaagi korki, kui mootor töötab või on kuum.
- Kahjustunud paagi ja paagikorgi saab välja vahetada.
- Sulgege paagi kate alati tugevalt.
- Kui kütusesegu on välja voolanud:
 - ärge käivitage mootorit;
 - vältige süütekatseid;
 - puhastage seade.



HOIATUS!

Mürgitusoht! Ärge laske mootoril kunagi töötada kinnises ruumis.

Kütusesegu valmistamine

Segamiseks vahekorras 1:50 soovitame kasutada kõrgeväärtuslikku spetsiaalset 2-taktilise mootori õli.

2-taktilise mootori margiõli soovitame kasutada vahekorras 1:25

Kütuse seguvahekorde tabel

Segamine	Bensiin	Segaõli
25 osa bensiini: 1 osa segaõli	1 l	40 ml
2-taktilise mootori õli	3 l	120 ml
	5 l	200 ml

Segamine	Bensiin	Segaõli
50 osa bensiini: 1 osa segaõli	1 l	20 ml
2-taktilise mootori õli	3 l	60 ml
	5 l	100 ml

Valage bensiin ja õli tabelis toodud vahekorras sobivasse nõusse ja segage põhjalikult.

Kütuseseguga tankimine

vt joonis 1

- Tankige ainult seisatud mootoriga.
- Puhastage täiteava ümbrust.
- Asetage murutrimmer selliselt, et paagi kork (10) osutaks ülespoole.
- Keerake paagi kork (10) maha ja täitke paak, kuni täiteava alumise servani kütuseseguga.
- Mustuse paaki sattumise vältimiseks kasutage tolmulehtrit.
- Pärast tankimist keerake paagi kork (10) käe tugevuselt peale tagasi.

COMMISSIONING



TÄHELEPANU!

Tehke alati enne kasutuselevõttu visuaalne kontroll.

- Lahtis(t)e, kahjustunud ja kulunud lõiketööriista ja/või kinnitusdetailidega seadet ei tohi kasutada.
- Kasutage mootorvikatit alati kaitseplaadiga.
- Lõikamine enne kasutamist kahju või lõhenemist, vahetage vigastatud või kulunud osad originaalvaruosi.

Mootori käivitamine



HOIATUS!

Ärge kunagi laske mootoril töötada sulatud ruumides. Mürgistuse oht!

- Et mootorit mitte üle koormata, lõigake lõikejõhv enne alustamist 13 cm pikkuseks.
- Järgige riiklikke tööajaeeskirju

Käivitusklapi astmed (õhuklapi reguleerimine):

vt joonis 6

CHOKE	RUN

Külmkäivitus



TÄHELEPANU!

Tagasilöök!

Tõmmake käivitusnõör alati otse välja. Ärge laske sel äkiliselt tagasi tõmbuda.

vt joonis 7

1. Sättige Start/stopp lüliti (2) asendisse „Start”.
2. Laske gaasihoovast lahti. Gaasihoob lukustub poolgaasi asendisse.

vt joonis 10

3. Sättige õhuklapp (7) asendile „CHOKE”.
4. Vajutage korduvalt täitepumbale (8), kuni kütus muutub plastmassballoonis nähtavaks.
5. Enne igat käivitustrossi tõmbamist, vajutage dekompressiooniklapile (6). Dekompressiooniklapp (6) hüppab iseseisvalt normaalasendisse tagasi.

vt joonis 11



TÄHELEPANU!

Asetage murutrimmer tasasele ja takistusteta pinnale ning kontrollige, ega lõikeriist ei puuduta ühtki eset või maapinda.

Ärge seiske ega põlvitage käivitamise ajal võllitorule, kuna vastasel juhul võib toru või võll kahjustuda. Võtke kindel kehaasend, hoidke seadet vasaku käega korpuse äärikust tugevalt paigal.

6. Tõmmake käivitustrossi (1) 3–4 korda välja, kuni mootor teeb lühiajalise kuuldava süüte.
7. Sättige õhuklapp (7) asendile „RUN”.
8. Tõmmake käivitustrossi välja, kuni mootor käivitub.
9. Kui mootor ei käivitu, korrake samme 1–8.

Soojalt käivitamine

1. Sättige Start/stopp lüliti asendisse „Start”.
2. Seadke õhuklapihoob asendisse RUN.
3. Vajutage enne igakordset käivitustrossist tõmbamist dekompressiooniklapile (pärast käivitustrossi tõmbamist hüppab dekompressiooniklapp iseseisvalt normaalasendisse tagasi).
4. Tõmmake käivitustrossi kuni 6x kiiresti – mootor käivitub. Hoidke gaasihooba täielikult all, kuni mootor hakkab rahulikult tööle.

Mootor ei käivitu

1. Seadke õhuklapihoob asendisse RUN.
2. Tõmmake käivitusnööri viis korda.

Kui mootor ikka ei käivitu

1. Oodake veelkord 5 minutit ja proovige seejärel veel kord allavajutatud gaasihoovaga.

KASUTAMINE

Laske mootoril niitmise ja lõikamise ajal kogu aeg pöörlemissageduse ülemises vahemikus töötada.

Ohutusjuhised



TÄHELEPANU!

Järgige selles juhendis ja seadmel endal olevaid ohutusjuhiseid ja hoiatusi.

**TÄHELEPANU!**

Pikemal töötamisel võib vibratsioon põhjustada sõrmede, käte või käeliigete vereringe või närvisüsteemi häireid. Võib esineda kehaosade suremis- ja torkimistunnet, valu või nahamuutusi. Vastavate sümptomite esinemisel pöörduge arsti poole!

- Ärge hoidke kasutamise ajal trimmipead kunagi põlvest kõrgemal.
- Ärge töötage kunagi siledal, libedal künkal või kallakul.
- Kallakutel niites seiske alati allpool lõike seadist.
- Ärge kasutage seadet kunagi kergesti süttivate vedelike või gaaside läheduses – plahvatus- ja/või süttimisoht!
- Pärast võõrkehaga kokkupuutumist:
 - Lülitage mootor välja.
 - Kontrollige, kas seade on kahjustatud.
- Inimesed, kes trimmerit ei tunne, peavad käsitsemist harjutama väljalülitatud mootoriga.

Tagasilöögi vältimine**TÄHELEPANU!****Vigastuse kontrollimatu tagasilöök!**

Ärge kasutage lõiketera tugevate takistuste läheduses.

Tihed taimestik, noored puud või võsa võivad lõiketera blokeerida ja seisata.

- Kinnikiilumise vältimiseks jälgige, millises suunas võsa kasvab, ja lõigake seda vastasküljelt.
- Kui lõiketera lõikamisel kinni jääb:
 - Seisake kohe mootor.
 - Hoidke seadet üleval, et lõiketera ei teeks järske liigutusi ja katki ei läheks.
 - Lükake kinnijäänud materjal lõikekohast eemale.

Pügamine

1. Kontrollige maastikku ja määrake soovitud lõikekõrgus.
2. Juhtige ja hoidke trimmipead soovitud kõrgusel.
3. Viibutage seadet poolkaarekujuliste liigutustega ühelt küljelt teisele.
4. Hoidke trimmipea alati maapinnaga paralleelselt.

Madal pügamine

1. Juhtige seadet kerge kaldega ettepoole, nii et see liigub veidi maapinnast kõrgemal.
2. Pügage alati suunaga kehast eemale.

Aedade ja vundamentide ääres pügamine**TÄHELEPANU!****Vigastuse kontrollimatu tagasilöök!**

Ärge kasutage lõiketera tugevate takistuste läheduses.

1. Juhtige seadet aeglaselt ja ettevaatlikult ning ärge laske jõhvil takistuste vastu põrgata.

Puutüvede ümbert pügamine

1. Juhtige seadet puutüvede ümber ettevaatlikult ja aeglaselt, et lõikejõhv ei puudutaks puukoort.
2. Niitke puutüvede ümbert vasakult paremale.
3. Laske jõhviots vastu muru ja umbrohtu ning kallutage trimmipead kergelt ettepoole.



Kivimüüride, vundamentide ja puude ümber pügamine suurendab jõhvi kulumist.

Niitmine**Trimmipeaga niitmine**

1. Keerake trimmipea 30 kraadi paremale.
2. Seadke käepide soovitud asendisse.

**TÄHELEPANU!****Vigastusohu / materiaalne kahju eemalepaiskuvate võõrkehade tõttu!**

Eemaldage töötsoonist võõrkehad.

Lõiketeraga niitmine

vt joonis 13

Lõiketeraga niitmiseks juhitakse lõiketera horisontaalsete kaarjate liigutustega ühest kohast teise.

Enne lõiketeraga tööle asumist tehke järgmist:

- kasutage kandeõöd;
- kontrollige, kas lõiketera on õigesti paigaldatud;
- kandke kaitseriietust ja silmakaitseid;
- ärge kasutage umbrohu lõiketera võsa ja noorte puude niitmiseks.

**TÄHELEPANU!**

Kasutage üksnes originaalõiketeri ja -tarvikuid! Mitteoriginaaltarvikud võivad põhjustada vigastusi ja häireid seadme töös!

Mitteoriginaalosad võivad põhjustada vigastusi ja häireid seadme töös!

Mootori väljalülitamine

1. Vabastage gaasihoob ja laske mootoril tühi-käiguga töötada.
2. Lülitage süütelüliti asendisse "STOP".

**TÄHELEPANU!****Vigastusoh!**

Mootor töötab veel pärast väljalülitamist.

Trimmijõhvi pikendamine

vt joonis 14

1. Laske mootoril täisgaasiga töötada ja koputage trimmipeaga vastu maad.
⇒ *Jõhv pikeneb automaatselt.*



Kaitseplaadi küljes asuv tera lõikab jõhvi lubatud pikkuselt ära.

Kaitseplaadi puhastamine

1. Lülitage seade välja.
2. Eemaldage niitmisjäägid ettevaatlikult kruvitsa või mõne teise sarnase esemega.



Puhastage kaitseplaati regulaarselt, et vältida võllitoru ülekuumenemist.

HOOLDUS JA KORRASHOID**Hooldusplaan**

Järgmised juhised on seotud normaalsete kasutustingimustega. Eritingimustes, nagu nt eriti pikk igapäevane tööaeg, tuleb toodud hooldusintervalle vastavalt lühendada.

Hooldusplaan							
	ühe- kord- selt 5 töö- tunni järel	enne tööga alust- amist	kord näda- las	iga 50 töö- tunni järel	iga 100 töö- tunni järel	vasta- valt vaja- du- sele	enne niit- mishoo- aega, kord aastas
Karburaator							
kontrollige tühikäiku		X					
Õhufilter							
puhastage		X					
vahetage välja						X	
Süüteküünl							
kontrollige elektroodide vahelist pilu, vajadusel reguleerige				X			
vahetage välja					X	X	
Jahutusõhu sissevõtt							
puhastage			X			X	X
Summuti							
visuaalne ja seisundi kontroll		X					
Kütusepaak							
puhastage				X			X
Kütusefilter							
vahetage välja							X
Ülekande määre							
kontrollige			X				X
Metallist lõiketera							
kontrollige		X					
vahetage välja						X	
Juhtelemendid							
(Start/Stoppi lüliti, gaasihoob, poolgaasilukustus, käivitustross)		X					

Hooldusplaan

	ühelkordset 5 tötunni järel	enne tööga alustamist	kord nädalas	iga 50 tötunni järel	iga 100 tötunni järel	vastavalt vajadusele	enne niitmishooaega, kord aastas
Kõik ligipääsetavad kruvid (välja arvatud seadistuskruvid)							
pingutage üle	X					X	X
Kogu masin							
visuaalne ja seisundi kontroll		X					
puhastage			X			X	X

Tehke hooldustöid regulaarselt. Vajadusel pöörduge teenindustöökoja poole, kui te ei saa kõiki töid ise teha. Seadme omanik vastutab ka:

- kahjustuste eest, mis on tingitud asjatundmatult teostatud hooldus- ja remonditöödest;
- tagajärgede eest, ka roostetamine, mis on tingitud asjatundmatust hoiustamisest.

Puhastage õhufiltrit

vt joonis 17

**TÄHELEPANU!**

Ärge kasutage seadet ilma õhufiltrita. Puhastage õhufiltrit regulaarselt. Vahetage kahjustatud filter välja.

1. Eemaldage tiibkrugi (4), võtke kaas (5) maha ja võtke õhufilter (6) välja.
2. Puhastage õhufiltrit (6) vee ja seebiga. Ärge kasutage bensiini!
3. Laske õhufiltril (6) kuivada.
4. Paigaldage õhufilter (6) vastupidises järjekorras tagasi.

Kütusefiltri vahetamine

**TÄHELEPANU!**

Ärge kasutage seadet ilma kütusefiltrita. See võib põhjustada raskeid mootori kahjustusi.

1. Võtke paagi kaas täielikult välja.
2. Laske kütusejäägid sobivasse anumasse.
3. Tõmmake filter traadist konksu abil pagist välja.
4. Keerake filter lahti.
5. Vahetage filter välja.

Kõritrossi seadistamine

vt joonis 9

Teie murutrimmeri kõritross on tehase poolt eel-seadistatud. Kui Bike-käepideme asendit muudetakse, võib kõritross jääda lõdvaks ja seetõttu häiruda gaasihoova töö.

Kui trimmeri lõiketööri ei jää pärast käivitumist ja poolgaasilukustuse vabastamist seisma, siis tuleb kõritrossi sättekruvist (8) üle pingutada. Seejärel on gaasihoova korrektne toimimine taas tagatud.

**ETTEVAATUST!****Vigastusoht pöörleva lõikemehhanismi tõttu!**

- Reguleerige käivitusnööre üksnes väljalülitatud mootoriga.
- Kontrollige talitlust üksnes maapinnal seisva trimmerida.

Süüteküünla vahetamine

vt joonis 18

1. Eemaldage süüteküünla kate (7).
2. Vahetage süüteküünal välja.
3. Keerake süüteküünal kinni pingutusmomentiga 12–15 Nm.
4. Asetage süüteküünalapistik süüteküünlale.
5. Paigaldage süüteküünla kate (7).



Elektroodide kaugus üksteisest = 0,6–0,7 mm [0,025"].

Karburaatori seadistamine

vt joonis 16

Karburaator on tehases optimaalselt seadistatud. Kui sellele vaatamata on vaja üle reguleerida, kasutage seadistamiseks järgmisi kruve:

- tühikäigu piirdekruvi (1);
- tühikäigu segureguleerimiskruvi (3);
- täiskoorumuse segureguleerimiskruvi (2).

HOIDMINE



ETTEVAATUST!

Tulekahju- või plahvatusoht!

Ärge hoidke seadet lahtiste leekide või soojusallikate lähedal.

- Pikemaks hoidmiseks (üle talve) tehke bensiinipaak tühjaks.
- Tühjendage bensiinipaaki ainult vabas õhus.
- Enne hoidmist laske mootoril maha jahtuda.
 1. Tühjendage kütusepaak.
 2. Käivitage mootor ja laske sel tühikäigul kuni seiskumiseni töötada.
 3. Laske mootoril maha jahtuda.
 4. Keerake süteküüнал süteküünlavõtmega lahti.
 5. Pange põlemiskambri teelusikatäis 2-taktilist õli.
 6. Et õli mootori sisemuses laiali läheks, tõmmake mitu korda aeglaselt käivitusnõõrist.
 7. Keerake süteküüнал tagasi.
 8. Puhastage ja hooldage seadet põhjalikult.
 9. Hoidke seadet jahedas ja kuivas kohas.



ETTEVAATUST!

Tulekahjuoht!

Ärge hoidke täis paagiga masinat hoonetes, kus bensiiniaurud lahtise tule või sädemetega kokku võivad puutuda!

TAASKASUTUSELEVÕTT

1. Võtke süteküüнал ära.
2. Tõmmake käivitusnõõr kiiresti lõppu, et eemaldada põlemiskambri jäänud õli.
3. Puhastage süteküüнал, kontrollige elektroodide vahet, vajaduse korral asendage süteküüнал.

4. Valmistage seade kasutamiseks ette.
5. Täitke paak õige kütuse-õliseguga (50 : 1).

KÄITLEMINE



Kasutuskõlbmatuid seadmeid, partaareid või akusid ei tohi ära visata koos majapidamisprügiga.



Pakend, seade ja lisatarvikud on valmistatud materjalidest, mida on võimalik ringlusse võtta ja neid tuleb sellest lähtuvalt käidelda.

ABI TÕRGETE KORRAL

PROBLEEM	VÕIMALIK PÕHJUS	KÕRVALDAMINE
Mootor ei käivitu.	Vale käivitusprotsess.	Järgige kasutusjuhendit.
Mootor käivitub, kuid ei jää töö- ama.	Õhuklapi hoova asend on vale.	Seadke hoob asendisse RUN.
	Määrduvad, valesti reguleeritud või vale süüteküünal.	Puhastage/reguleerige süüte- küünalt või asendage.
	Määrduvad kütusefilter.	Asendage filter.
Mootor käivitub, kuid ei tööta täisvõimsusel.	Õhuklapi hoova asend on vale.	Seadke hoob asendisse RUN.
	Määrduvad õhufilter.	Puhastage või asendage filter.
Mootor töötab katkendlikult.	Määrduvad, valesti reguleeritud või vale süüteküünal.	Puhastage/reguleerige süüte- küünalt või asendage.
Liiga palju suitsu.	Vale kütusesegu.	Kasutage õiget kütusesegu.



Tõrgete puhul, mida ei ole selles tabelis nimetatud või mida te ei suuda ise kõrvaldada, pöörduge pädevasse masinahooldusse.

EÜ VASTAVUSDEKLARATSIOON

Me kinnitame käesolevaga, et see toode täidab turul levitataval kujul ühtlustatud EÜ-direktiivide, EÜ-ohutusstandardite ja tootepõhiste standardite nõudeid.

Toode

Murutrimmer

Seerianumber

G2342345

Mudel

137 SB

142 SB

Müravõimsus

mõõdetud/garanteeritud

142 – 108/112 dB(A)

154 – 103/112 dB(A)

Tootja

AL-KO Geräte GmbH

Ichenhauser Str. 14

D-89359 Kötz

ELi direktiivid

2006/42/EÜ

2000/14/EÜ

2002/88/EÜ

2004/108/EÜ

Vastavusdeklaratsioon

2000/14/EÜ, V lisa

Volitatud isik

Andreas Hedrich

Ichenhauser Str. 14

D-89359 Kötz

Ühtlustatud standardid

EN ISO 11681-1

EN ISO 14982

EN ISO 22868

EN ISO 22867

Kötz, 27.02.2015

Wolfgang Hergeth

Tegevdirektor

GARANTII

Võimalikud materjali- ja tootmisvead kõrvaldamine seadusega kehtestatud garantiiaja jooksul omal va-
likul kas remondi või seadme asendamise teel. Garantii pikkus sõltub konkreetsest riigist, kust seade
osteti.

Meie garantii kehtib ainult järgmistel tingimustel

- seadme nõuetekohasel kasutamisel
- kasutusjuhendi järgimisel
- originaalvaruosade kasutamisel

Garantii kaotab kehtivuse järgmisel juhul:

- seadme omavolilisel remontimisel
- seadme tehnilise modifitseerimise korral
- mitteotstarbekohane kasutamine (nt tööstusli-
kul või kommertseesmärgil kasutamine)

Garantii ei kata:

- värvikahjustusi, mis tekivad normaalse kulumise käigus
- kuluvatele osadele, mis on varuosade kaardil tähistatud raamiga [xxx xxx (x)]
- sisepõlemismootorite jaoks kehtivad eraldi vastavate mootoritootjate garantiitingimused

Garantii algab seadme ostmise kuupäeval esimese lõppkasutaja poolt. Loeb originaalostutšekil olev ku-
upäev. Garantiijuhtumi korral pöörduge selle garantiisertifikaadi ja ostutšekiga oma edasimüüja poole
või lähimasse volitatud klienditeenindusse. See garantii ei mõjuta ostja seaduslikku nõudeõigust müüja
suhtes.

ORIGINALIOS INSTRUKCIJOS VERTIMAS

Turinys

Prie šio vadovo.....	258
Gaminio aprašymas.....	258
Saugos patarimai.....	259
Montavimas.....	261
Kuro ir skysčių lygis.....	262
Eksplotacijos pradžia.....	262
Valdymas.....	263
Aptarnavimas ir priežiūra.....	266
Sandėliavimas.....	268
Eksplotavimo pradžia po pertraukos.....	268
Šalinimas.....	268
Pagalba atsiradus sutrikimams.....	269
ES ATITIKTIES PAREIŠKIMAS.....	270
Garantija.....	270

PRIE ŠIO VADOVO

- Prieš pradėdami naudoti įrenginį, perskaitykite šį dokumentą. Tai būtina siekiant užtikrinti saugų darbą ir išvengti gedimų.
- Laikykites šiame dokumente ir ant įrenginio esančių saugos nuorodų bei įspėjimų.
- Šis dokumentas yra neatskiriama aprašyto produkto sudėtinė dalis ir perduodant turi būti perduodamas pirkėjui.

Ženklų paaiškinimas



PRANEŠIMAS!

Nepaisant šių įspėjimų, galima sužaloti asmenis ir sugadinti materialinį turtą.



Specialios nuorodos geresniam supratimui ir saugesniam darbui užtikrinti.

GAMINIO APRAŠYMAS

Šie dokumentai aprašo rankoje laikomu dalgis su benziniu varikliu.

Ženkla ant prietaiso



Dėmesio! Naudojant reikia būti itin atsargiems.

	Prieš eksploatacijos pradžią perskaitykite eksploatavimo instrukciją!
	Užsidėti apsauginius akinius, apsauginį šalimą, klausos organų apsaugą.
	Dėvėti apsaugines pirštines.
	Dėvėti apsauginius batus.
	Kūno dalis ir drabužius laikykite atokiai nuo pjovimo mechanizmo.
	Pavojus dėl išsviedžiamų daiktų!
	Atstumas tarp prietaiso ir pašalinių turi būti mažiausiai 15 m.

Gaminio apžvalga

pav 1

1	Pjovimo peilis
2	Pavaros mechanizmas
3	Apsauginis skydelis
4	„Bike“ rankena
5	Akceleratoriaus gaidukas
6	Jungiklis „Įjungti / išjungti variklį“
7	Akceleratoriaus gaiduko blokatorius
8	Laikantysis diržas
9	Oro filtro dangtis
10	Benzino bakas
11	Dekompresinis vožtuvas
12	Pagalbinis jungiklis (šaltosios paleisties)
13	Svirtis „Choke / Run“

Saugos ir apsauginiai įtaisai

Avarinis sustabdymas

Avariniu atveju uždegimo jungiklį pasukite ties „STOP“.

Apsauginis skydas nuo akmenų

Naudotoją saugo nuo išsviedžiamų daiktų. Integruotas peilis pjovimo siūlą patrupina iki leistino ilgio.



PRANEŠIMAS!

Pavojus susižeisti!

Negalima montuoti saugos ir apsauginių įrenginių, spaudžiant juos per jėgą.

Naudojimas pagal paskirtį

Prietaisas skirtas pjauti vejos plotus privačiose valdose. Kitoks naudojimas nei čia nurodytas yra naudojimas ne pagal paskirtį.

Galimi netinkamo naudojimo atvejai



PRANEŠIMAS!

Draudžiama naudoti prietaisą komerciniams tikslais.

SAUGOS PATARIMAI

- Prietaisas gali būti naudojamas tik techniškai tvarkingas
- Nepašalinti saugos ir apsauginių įrenginių
- Prietaisą draudžiama naudoti su kitais pjovimo įrankiais arba prikabinamais prietaisais.

- Dėvėkite tinkamus darbo drabužius:
 - Ilgos kelnės, tvirti batai, pirštinės.
 - Apsauginis šalmas, apsauginiai akiniai, klausos organų apsauga.
- Dirbdami laikykitės saugaus atstumo.
- Prietaisą draudžiama valdyti išgėrus alkoholio, pavartojus narkotikų ar medikamentų.
- Prietaisą visada valdykite dviem rankomis.
- Rankenos turi būti sausas ir švarios.
- Kūno dalis ir drabužius laikykite atokiai nuo pjovimo mechanizmo.
- Pašaliniam liepkite pasitraukti iš pavojingos zonos.
- Iš darbo zonos patraukite pašalinius daiktus.
- Ant apsauginio skydo, siūlų pjovimo galvutės ir variklio negali būti nupjautos žolės.
- Paliekant prietaisą:
 - išjungti variklį
 - palaukti, kol sustos pjovimo įtaisas
- Prietaiso nepalikite be priežiūros.
- Vaikams arba kitiems asmenims, kurie nesusipažinę su naudojimo instrukcija, neleidžiama naudotis prietaisu
- Prieš pradėdami naudoti patikrinkite, ar visi prietaiso varžtai, varžlės ir sraigčiai tvirtai priveržti.
- Prieš transportuodami arba pastatydami prietaisą, visada uždekite peilio apsaugą.

TECHNINIAI DUOMENYS

142

Variklio tipas	2 taktų
Darbinis tūris	40,7 cm ³
Galia	1,9 kW
Darbinis svoris be benzino	8,3 kg
Degalų kiekis	0,7 l
Degimas	elektroninis
Uždegimo žvakė	Bosch (WSR 67) Champion (RCS-6Y)
Pavara	išcentrinė mova
Rankena	„Bike“ rankena

Garso galios lygis	105 dB(A)
Garso slėgio lygis	92 dB(A)
Vibracija	4,9 m/s ² K = 2,1 m/s ²
Siūlo pjovimo plotis	25 cm
Didžiausias variklio sūkių dažnis	11200 aps./min.
Variklio sūkių dažnis veikiant tuščiaja eiga	2700 ± 200 aps./min.

154

Variklio tipas	2 taktų
Darbinis tūris	54,2cm ³
Galia	2,3 kW
Darbinis svoris be benzino	8,3 kg
Degalų kiekis	0,7 l
Degimas	elektroninis
Uždegimo žvakė	Bosch (WSR 67) Champion (RCS-6Y)
Pavara	išcentrinė mova
Rankena	„Bike“ rankena

Garso galios lygis	103 dB(A)
Garso slėgio lygis	92 dB(A)
Vibracija	4,9 m/s ² K = 2,1m/s ²
Siūlo pjovimo plotis	25 cm
Didžiausias variklio sūkių dažnis	11200 aps./min.
Variklio sūkių dažnis veikiant tuščiaja eiga	2700 ± 200 aps./min.

MONTAVIMAS



PRANEŠIMAS!

Leidžiama dirbti tik visiškai sumontuotu prietaisu.

Įstatykite apsauginį gaubtelį

pav 3

- 1 Trimerį padėkite taip, kad darbinis velenas būtų nukreiptas į apačią.
- 2 Veleno vamzdį pakelkite ir apsaugą (1) išilgai apatinės veleno vamzdžio dalies nustatykite į reikiamą padėtį (kol pasieks kampinę pavarą).
- 3 Veleno vamzdį ir apsaugą padėkite.
- 4 Tvirtinimo detalę (2) iš pradžių 5 x 20 mm varžtu per angą (a) prisukite prie apsaugos.
- 5 Antrą varžtą 5 x 20 mm tik šiek tiek įsukite į angą (b).



Tvirtinimo detalės (2) vidinėje pusėje, prie angos (a) yra išgauba. Todėl pirmą varžtą per angą (a) galima lygiai prisukti prie korpuso, kad jungtis nebūtų įkypa

pav 4

- 1 Trimerį padėkite taip, kad darbinis velenas būtų nukreiptas į viršų.
- 2 Naudodami 2 varžtus 5 x 35 mm per kampinės pavaros tvirtinimo plokštelėje esančias angas prisukite apsaugą ir tvirtinimo detalę. Prireikus, pirmiausia pakoreguokite apsaugos padėtį. Angos viena virš kitos turi sutapti.
- 3 Angoje (b) esantį varžtą priveržkite.

Pjovimo peilio montavimas

pav 5

- 1 Trimerį padėkite taip, kad darbinis velenas būtų nukreiptas į viršų.
- 2 Pjovimo diską (5) uždėkite ant atraminės detalės (1).
- 3 Pritvirtinkite atraminę detalę (2).
- 4 Užmaukite skriejiko gaubtelį (3) ir ant veleno prisukite fiksavimo veržlę (4).



Norint pjovimo geležtę nustatyti į vidurinę padėtį, atraminės detalės iškyša turi būti įstatyta į pjovimo geležtės angą.



Dėmesio – kairinis sriegis – veržkite prieš laikrodžio rodyklę!
Atkreipkite, kad visų detalių centrai būtų sutapdinti!

- 5 Veleną įtvirtinkite kaiščiu (6) ir priveržkite veržlę (4)



PRANEŠIMAS!

Jeigu fiksavimo veržlę (4) dažnai atsukant ir priveržiant ji pasidaro paslanki, nedelsiant ją privaloma pakeisti!

Patikrinkite, ar pjovimo geležtė nustatyta į vidurinę padėtį ir ar ji tinkamai priveržta.

Pritvirtinkite valo ritę

pav 8



PRANEŠIMAS!

Pavojus susižaloti

Valo ritės niekada nenaudokite be apsauginės juostos su valo peiliu.

1. Pavaros veleną (1) užblokuokite kaiščiu.
2. Uždėkite atraminę detalę (2).
3. Uždėkite nuo apsvyniojimo saugančią detalę (3) užrašu į pavarą nukreipta puse.
4. Valo ritę prisukite ranka (kairinis sriegis).

- Apsauginę juostą (4) su sumontuotu valo kirptuvu užmaukite ir prisukite ant apsaugos.
- Išimkite kaištį.

Pečių diržo nustatymas

- Pečių diržą pirmiausia užtraukite ant kairiojo peties.
- Prikabinkite uždaramąjį kablį prie kilpos.
- Nepaleisdami variklio, keliais supamaisiais judesiais patikrinkite pečių diržo ilgį.
 - Valo ritės galvutė ar pjovimo peilis pri- valo judėti lygiagrečiai žemės atžvilgiu.



PRANEŠIMAS!

Dirbdami visada naudokite pečių diržą. Pečių diržą prisekite tik užvedę variklį ir jam veikiant tuščiąja eiga.



Petnešų uždėjimas žr. 20–29 pav.

Trimerio subalansavimas

žr. 12 pav.

- Prikabinkite diržo kablį prie veleno vamzdžio tvirtinimo angos.
- Trimerį subalansuokite taip, kad pjovimo peilis judėtų maždaug 10 cm aukštyje virš žemės, kai trimeris nelaikomas rankomis.
- Prireikus perkelkite trimeriui subalansuoti skirtą kablį.

KURO IR SKYSČIŲ LYGIS

Sauga



DĖMESIO!

Gaisro pavojus! Benzinas yra labai greitai užsiliepsnojantis!

- Benziną laikyti tik tam skirtuose bakuose
- Benziną pilti tik lauke
- Pilant benziną nerūkyti
- Bako užrakto neatidaryti, kai variklis veikia arba yra karštas
- Pakeisti pažeistą baką arba bako užraktą
- Bako dangtelį visada tvirtai užsukti
- Jei išsiliejo benzinas:
 - nepaleisti variklio
 - nebandyti užvesti
 - nuvalyti prietaisą



DĖMESIO!

Varikliui niekada neleisti veikti uždaroje patalpoje. Apsinuodijimo pavojus!

Degalų mišinio ruošimas

Jei naudojate 1:50 santykiu pagamintą mišinį, rekomenduojame naudoti aukštos kokybės specialią 2-jų taktų alyvą.

Firmines 2-jų taktų alyvas rekomenduojame maišyti santykiu 1:25.

Degalų maišymo santykio lentelės

Maišymo procesas	Benzi- nas	Mišinio alyva
25 dalių benzino: 1 dalis mišinio alyvos 2-jų taktų alyva	1 l	40 ml
	3 l	120 ml
	5 l	200 ml

Maišymo procesas	Benzi- nas	Mišinio alyva
50 dalių benzino: 1 dalis mišinio alyvos 2-jų taktų alyva	1 l	20 ml
	3 l	60 ml
	5 l	100 ml

Benziną ir atitinkamą alyvą supilkite į tinkamą indą ir kruopščiai išmaišykite.

Degalų mišinio pylimas

pav 1

- Degalų pilkite tik išjungę variklį.
- Nuvalykite sritį šalia įpylimo angos.
- Trimerį pastatykite taip, kad bako dangtelis (10) būtų nukreiptas į viršų.
- Atsukite bako dangtelį (10) ir įpilkite degalų mišinio iki angos viršaus.
- Naudokite piltuvą su smulkiuoju filtru, kad pilant nebūtų užteršiami degalai.
- Įpylę degalų ranka prisukite bako dangtelį (10).

EKSPLOATACIJOS PRADŽIA



PRANEŠIMAS!

Prieš pradėdami eksploatuoti visada apžiūrėkite ir patikrinkite.

- Su laisvu, pažeistu ar susidėvėjusiu pjovimo įrankiu ir/ar tvirtinimo dalimis prietaisą naudoti draudžiama.
- Variklinį dalį visada naudokite su apsauginiu skydu.
- Pjovimo prieš naudojimą atlyginimo arba skilinėjimą, pakeisti, jei ji pažeista arba nusidėvėjęs dalis su originalių atsarginių dalių.

Variklio užvedimas



DĖMESIO!

Varikliui niekada neleisti veikti uždaroje patalpoje. Apsinuodijimo pavojus!

- Kad variklis nebūtų perkrautas, prieš užvedant, pjovimo siūlą patrupinkite iki 13 cm.
- Laikykitės šalies nuostatų dėl prietaiso eksploatavimo laiko

Paleidimo sklendės pakopos („Choke“ nuostatas):

pav 6

CHOKE	RUN

Šaltasis paleidimas



PRANEŠIMAS!

Atatranks pavojus!

Paleidimo lyną visada traukite tiesiai. Neleiskite susivynioti trūkčiojant.

pav 7

1. Perjunkite paleidimo / stabdymo jungiklį (2) į padėtį „Paleidimas“.
2. Atleiskite akceleratoriaus gaiduką. Akceleratoriaus gaidukas užsifiksuos pusės akcelravimo eigos padėtyje.

pav 10

3. Paleidimo sklendę (7) nustatykite į padėtį „CHOKE“.
4. Kelis kartus paspauskite pagalbinį jungiklį (8), kol plastikiniame bakelyje pasimatys degalų.
5. Kaskart prieš patraukiant starterio lynelį paspauskite dekompresinį vožtuvą (6). Dekompresinis vožtuvas (6) automatiškai grąžinamas į normalią padėtį

žr. 11 pav.



PRANEŠIMAS!

Trimerį tiesiai padėkite ant žemės, ant kurios nėra kliūčių. Stebėkite, ar peilis nesiliečia prie kitų daiktų ir žemės.

Paleisdami nestovėkite arba nebūkite atskliaupę ant veleno vamzdžio, nes galite pažeisti veleną arba vamzdį. Atsistokite stabiliai, prietaisą laikykite kairia ranka tvirtai paėmę už korpuso jungės.

6. Starterio lynelį (1) tiesiai ištraukite 3–4 kartus, kol išgirsite, kaip užsives variklis.
7. Paleidimo sklendę (7) perjunkite į padėtį „RUN“.
8. Ištraukinėkite starterio lynelį, kol pasileis variklis.
9. Jei variklis nepasileidžia, kartokite 1–8 žingsnius.

Šiltasis paleidimas

1. Perjunkite paleidimo / stabdymo jungiklį į padėtį „Paleidimas“.
2. Nustatykite „Choke“ svirtelę į padėtį RUN.
3. Kaskart prieš patraukdami starterio lynelį paspauskite dekompresinį vožtuvą, (patraukus starterio lynelį dekompresinis vožtuvas automatiškai grąžinamas į normalią padėtį).
4. Starterio lynelį traukite daugiausia 6 kartus – variklis užsives. Laikykite akceleratoriaus gaiduką iki galo nuspaustą, kol variklis ims ramiai veikti.

Variklis neužsiveda

1. nustatykite „Choke“ svirtelę į padėtį RUN.
2. 5 kartus patraukite starterio lynelį.

Jei variklis vėl neužsiveda:

1. palaukite 5 minutes ir po to dar kartą bandykite su įspaustu akceleratoriaus gaiduku.

VALDYMAS

Pjaunant ar kerpant, varikliui visada leiskite veikti didžiausiu apsučių skaičiumi.

Saugos patarimai



PRANEŠIMAS!

Atkreipkite dėmesį į šioje dokumentacijoje ir ant gaminio pateiktus saugos nurodymus ir įspėjimus.

**PRANEŠIMAS!**

Ilgai dirbant dėl vibracijos gali sutrikti kraujagyslių arba pirštų, rankų ar rankų sąnarių nervų sistemų veikla. Gali nutirti kūno dalys, prasidėti diegliai, skausmai arba atsirasti odos pakitimų. Atsiradus šiems požymiams, kreipkitės į gydytoją, kad apžiūrėtų!

- Prietaisui veikiant, siūlų pjovimo galvutės niekada nelaikykite aukščiau nei keliai.
- Niekada nedirbkite ant stačios, slidžios kalvos arba nuokalnės.
- Pjaudami šlaitus, visada pjaukite stovėdami žemiau pjovimo mechanizmo.
- Prietaiso niekada nenaudokite arti lengvai užsiliepsnojančių skysčių ar dujų – sprogdimo ir (arba) gaisro pavojus!
- Po sąlyčio su daiktu:
 - Išjunkite variklį.
 - Patikrinkite, ar prietaisas nepažeistas.
- Nemokantys pjauti asmenys, iš pradžių turėtų pasipraktikuoti valdyti neįjungtą variklį.

Atgalinio smūgio išvengimas**PRANEŠIMAS!****Pavojus susižeisti dėl nekontroliuojamo atatrakos!**

Pjovimo peiliu nepjaukite šalia kietų kliūčių.

Tanki augalija, liauni medeliai ir krūmokšniai gali užblokuoti pjovimo diską ir jį sustabdyti.

- Venkite užblokavimo žiūrėdami, kuria kryptimi yra nulinkę krūmokšniai ir pjaukite iš priešingos pusės.
- Jei pjaunant pjovimo diskas įsipainioja:
 - Nedelsdami išjunkite variklį.
 - Prietaisą laikykite pakėlę, kad pjovimo diskas neatšoktų ir nesulūžtų.
 - Iš pjovimo srities išstumkite sugriebtą medžiagą.

Pjovimas

1. Patikrinkite plotą, kurį pjausite, ir nustatykite norimą pjovimo aukštį.
2. Siūlų pjovimo galvutę nustatykite ir laikykite norimame aukštyje.

3. Prietaisą pjautuvo formos judesiu traukite iš vienos pusės į kitą.
4. Pjovimo galvutę visada laikykite lygiagrečiai žemei.

Pjovimas nedideliame aukštyje

1. Prietaisą nedideliu kampu pakreipkite į priekį, kad jis judėtų visai arti žemės.
2. Pjovimo judesį pradėkite nuo kūno.

Pjovimas prie tvorų ir tvirtų pagrindo**PRANEŠIMAS!****Pavojus susižeisti dėl nekontroliuojamo atatrakos!**

Pjovimo peiliu nepjaukite šalia kietų kliūčių.

1. Prietaisą traukite lėtai ir atsargiai, siūlui neleiskite atsitrinkti į kliūtis.

Pjovimas aplink kelmus

1. Prietaisą atsargiai ir lėtai traukite aplink kelmus, kad pjovimo siūlas neprisiliestų prie medžio žievės.
2. Aplink kelmus pjaukite iš kairės į dešinę.
3. Žolę ir piktžoles sugriebkite siūlo viršūne ir pjovimo galvutę truputį pakreipkite į priekį.



Vejojame prisilietus prie mūro sienų, tvirtų pagrindų, medžių greičiau nusidėvi siūlas.

Pjovimas žoliapjove**Žolės pjovimas valo rite**

1. Pjovimo galvutę pakreipkite 30 laipsnių kampu į dešinę.
2. Rankeną nustatykite norimoje padėtyje.

**PRANEŠIMAS!****Pavojus susižaloti / padaryti materialinės žalos dėl išsviedžiamų daiktų!**

Iš darbo srities pašalinkite daiktus.

Žolės pjovimas pjovimo peiliu

žr. 13 pav.

Žolę pjaunant pjovimo peilis iš vienos pusės į kitą pusę vedamas atliekant horizontalius sukimo lanku judesius.

Prieš naudodami pjovimo peilį papildomai atkreipkite dėmesį į toliau išvardytus punktus.

- Naudokite laikantįjį diržą.
- Patikrinkite, ar pjovimo peilis sumontuotas tinkamai.

- Dėvėkite apsauginius drabužius ir užsidėkite veidą saugančią kaukę.
- Piktžolėms pjauti skirtus diskus naudokite krūmokšniams ir jauniems medžiams pjauti.



PRANEŠIMAS!

Naudokite tik originalius pjovimo peilius ir priedus! Dėl netinkamų priedų galimi sužalojimai ir prietaiso veikimo sutrikimai!

Dėl neoriginalių dalių galimi sužalojimai ir prietaiso veikimo sutrikimai!

Variklio išjungimas

1. Atleiskite rankinę greičio valdymo svirtį ir leiskite varikliui veikti tuščiaja eiga.
2. Uždegimo jungiklį pasukite ties „STOP“.



PRANEŠIMAS!

Pavojussusižaloti!

Išjungus, variklis dar veikia iš inercijos.

Pjovimo valo pailginimas

žr. 14 pav.

1. Leiskite varikliui veikti visu greičiu ir paspauskite valo ritę prie žemės.
⇒ *Valas bus automatiškai pailgintas.*



Po apsauginiu gaubtu esantis peilis sutrumpina siūlą iki leistino ilgio.

Apsauginio gaubto valymas

1. Išjunkite prietaisą.
2. Žolės likučius atsargiai iškrapštykite atsuktuvu arba panašiu daiktu.



Apsauginį gaubtą valykite reguliariai, kad išvengtumėte apsauginio vamzdžio perkaitimo.

APTARNAVIMAS IR PRIEŽIŪRA**Techninės priežiūros darbų planas**

Nurodymai pateikti atsižvelgiant į normalias naudojimo sąlygas. Ypatingomis sąlygomis, pvz., ilgai dirbant, techninės priežiūros darbus reikia atlikti atitinkamai trumpinant intervalus.

Techninės priežiūros darbų planas							
	Vieną kartą po 5 veikimo valandų	Prieš pradedant dirbti	Vieną kartą per savaitę	Kas 50 veikimo valandų	Kas 100 veikimo valandų	Prireikus	Prieš žolės pjovimo sezoną, vieną kartą per metus
Karbiuratorius							
Patikrinkite veikimą tuščiaja eiga		X					
Oro filtras							
Išvalykite		X					
Pakeiskite						X	
Uždegimo žvakė							
Patikrinkite ir, prireikus, sureguliuokite atstumą tarp elektrodų				X			
Pakeiskite					X	X	
Aušinti skirtu oro įleidimo anga							
Išvalykite			X			X	X
Duslintuvais							
Patikra apžiūrint ir būklės patikra		X					
Degalų bakelis							
Išvalykite				X			X
Degalų filtras							
Pakeiskite							X
Pavaros tepimas							
Patikrinkite			X				X
Metalinis pjovimo įrankis							
Patikrinkite		X					
Pakeiskite						X	
Valdymo elementai							

Techninės priežiūros darbų planas

	Vieną kartą po 5 veikimo valandų	Prieš pradedant dirbti	Vieną kartą per savaitę	Kas 50 veikimo valandų	Kas 100 veikimo valandų	Prireikus	Prieš žolės pjovimo sezoną, vieną kartą per metus
(paleidimo / stabdymo jungiklis, akceleratoriaus gaidukas, pusės akceleravimo eigos blokatorius, starterio lynelis)		X					
Visi pasiekiami varžtai (išskyrus reguliavimo varžtus)							
Priveržkite	X					X	X
Visa mašina							
Patikra apžiūrint ir būklės patikra		X					
Išvalykite			X			X	X

Reguliariai atlikite techninės priežiūros darbus. Jei darbų negalite atlikti patys, paveskite juos vykdyti specializuotoms dirbtuvėms. Prietaiso savininkas taip pat atsakingas už:

- žala, patirtą nekvalifikuotai arba ne laiku atlikus techninės priežiūros arba remonto darbus;
- žala, atsiradusią dėl korozijos arba netinkamai laikant prietaisą

Oro filtro valymas

žr. 17 pav.



PRANEŠIMAS!

Prietaisą draudžiama naudoti be oro filtro. Oro filtrą valykite reguliariai. Pažeistą filtrą pakeiskite.

1. Išimkite sparnuotąjį varžtą (4), nuimkite dangtį (5) ir išimkite oro filtrą (6).
2. Išvalykite oro filtrą (6) muilu ir vandeniu. Nenaudokite benzino!
3. Palikite oro filtrą (6) išdžiūti.
4. Sumontuokite oro filtrą (6) priešinga veiksmų eilės tvarka.

Degalų filtras



PRANEŠIMAS!

Prietaisą draudžiama naudoti be degalų filtro. Galimos pasekmės – sudėtingi variklio pažeidimai.

1. Visiškai nuimkite bako dangtelį.
2. Likusius degalus supilkite į tinkamą talpyklą.
3. Vieliniu kabliu filtrą ištraukite iš bako.
4. Filtrą ištraukite sukdami.
5. Pakeiskite filtrą.

Šarvuotųjų lynų nustatymas

pav 9

Jūsų trimerio šarvuotieji lynai buvo nustatyti gamykloje. Jei labai pakeičiama „Bike“ rankenos padėtis, šarvuotieji lynai gali pailgėti ir gali sutrikti akceleratoriaus svirties veikimas.

Jei paleidus variklį ir atfiksavus pusės akceleravimo eigos fikساتorių pjovimo įrankis nesustoja, reguliavimo varžtu (8) reikia sureguliuoti šarvuotuosius lynus. Tuomet vėl užtikrinamas tinkamas akceleratoriaus svirties veikimas.

**DĖMESIO!**

Dėl besisukančių pjovimo instrumentų galima susižeisti!

- Žvakių lyną reguliuokite tik išjungę variklį.
- Funkciją tikrinkite tik su prijungtu „Sense“.

5. Į degimo kamerą įpilkite arbatinį šaukštelį 2-ju taktų variklio alyvos.
6. Kad alyva pasiskirstytų variklio viduje, keletą kartų lėtai patraukite paleidimo lyną.
7. Vėl įsukite uždegimo žvakę.
8. Prietaisą kruopščiai nuvalykite ir atlikite techninę apžiūrą.
9. Prietaisą laikykite vėsioje, sausoje vietoje.

Uždegimo žvakės keitimas

žr. 18 pav.

1. Nuimkite uždegimo žvakės dangtį (7)
2. Pakeiskite uždegimo žvakę
3. Priveržkite uždegimo žvakę 12–15 Nm sukimo momentu.
4. Uždėkite uždegimo žvakės kištuką ant uždegimo žvakės.
5. Uždėkite uždegimo žvakės dangtį (7)



Atstumas tarp elektrodų = 0,6–0,7 mm [0.025"] .

Karbiuratoriaus nustatymas

žr. 16 pav.

Gamykloje karbiuratorius buvo optimaliai nustatytas.

Jei vis dėl to, reikėtų derinti papildomai, reguliuokite šiais varžtais:

- atraminis tuščiosios eigos varžtas (1)
- mišinio reguliavimo veikiant tuščiaja eiga varžtas (3)
- mišinio reguliavimo veikiant visa apkrova varžtas (2)

SANDĖLIAVIMAS**DĖMESIO!**

Gaisro arba sprogo pavojus!

Prietaiso nelaikykite prieš atvirą ugnį arba karščio šaltinius.

- Jei nenaudosite ilgiau (žiema), ištuštinkite benzino baką.
 - Benzino baką ištuštinkite tik lauke.
 - Prieš pastatydami, leiskite varikliui atvėsti.
1. Ištuštinkite degalų baką.
 2. Užveskite variklį ir leiskite veikti tuščiaja eiga, kol jis sustos.
 3. Palikite, kad variklis atvėstų.
 4. Uždegimo žvakę įjunkite uždegimo žvakių raktu.

**DĖMESIO!**

Gaisro pavojus!

Prietaisų su pilnu baku degalų nelaikykite pastatuose, kuriuose yra benzino garų ir atvira ugnis arba gali susidaryti kibirkščių!

EKSPLOATAVIMO PRADŽIA PO PERTRAUKOS

1. Išimkite uždegimo žvakę.
2. Greitai patraukite paleidimo lyną, kad iš degimo kameros išbėgtų ten likusi alyva.
3. Nuvalykite uždegimo žvakę, patikrinkite atstumą tarp elektrodų, prireikus pakeiskite.
4. Prietaisą paruoškite naudoti.
5. Į baką pripilkite tinkamo degalų ir alyvos mišinio (50:1).

ŠALINIMAS

Nebenaudojamų įrenginių, baterijų ar akumuliatorių nešalinkite su buitinėmis atliekomis!

■ Pakuotė, įrenginys ir priedai pagaminti iš perdirbamų medžiagų ir juos reikia atitinkamai šalinti.

PAGALBA AT SIRADUS SUTRIKIMAMS

PROBLEMA	GALIMA PRIEŽASTIS	TAISYMAS
Neužsiveda variklis	Netinkamai atliekami paleidimo veiksmai	Vadovaukitės naudojimo instrukcija
Variklis užsiveda, tačiau vėl išsijungia	Netinkama sklendės svirties padėtis	Svirtį nustatykite ties RUN
	Nešvari, netinkamai įstatyta arba netinkama uždegimo žvakė	Nuvalykite / nustatykite arba pakeiskite uždegimo žvakę
	Nešvarus degalų filtras	Pakeiskite filtrą
Variklis užsiveda, tačiau negali veikti visu galingumu.	Netinkama sklendės svirties padėtis	Svirtį nustatykite ties RUN
	Nešvarus oro filtras	Išvalykite arba pakeiskite filtrą
Variklis veikia netolygiai	Nešvari, netinkamai įstatyta arba netinkama uždegimo žvakė	Nuvalykite / nustatykite arba pakeiskite uždegimo žvakę
Per daug dūmų	Netinkamas degalų mišinys	Naudokite tinkamą degalų mišinį



Atsiradus šioje lentelėje nenurodytų sutrikimų arba tokių, kurių Jūs negalite pašalinti patys, kreipkitės į mūsų kompetentingą klientų aptarnavimo skyrių.

ES ATITIKTIES PAREIŠKIMAS

Šiuo mes pareiškiami, kad šis produktas buvo sukurtas, suprojektuotas ir pagamintas laikantis harmonizuotų ES-direktyvų, ES saugosinstrukcijų ir gaminiui taikytinų standartų.

Produktas Benzīns sajūtu	Gamintojas AL-KO Geräte GmbH	Atstovas Andreas Hedrich
Serijos Nr. G2342345	Ichenhauser Str. 14 D-89359 Kötzt	Ichenhauser Str. 14 D-89359 Kötzt
Tipas 137 SB 142 SB	ES direktyvos 2006/42/EG 2000/14/EG 2002/88/EG 2004/108/EG	ES direktyvos EN ISO 11681-1 EN ISO 14982 EN ISO 22868 EN ISO 22867
Pastovaus triukšmo lygis išmatuotas / garantuojamas 142 – 108/112 dB(A) 154 – 103/112 dB(A)		

Atitikties direktyva
2000 /14 / EG Priedas V

Kötzt, 2015-02-27



Wolfgang Hergeth
Generalinis direktorius

GARANTIJA

Medžiagų defektus arba gamintojo klaidas mes pašaliname, kol nepasibaigė numatytas garantinis laikotarpis. Jums pasirinkus atliekame prietaiso remontą arba pakeičiame jį kitu. Garantinis laikotarpis nustatomas pagal teisės aktus tos šalies, kurioje nupirtas prietaisas.

Mūsų garantiniai įsipareigojimai galioja kai:

- prietaisas naudojamas pagal paskirtį
- laikomasi eksploatacijos instrukcijos
- naudojamos originalios atsarginės dalys

Garantija prarandama kai:

- bandoma savarankiškai remontuoti prietaisą
- atlikti techniniai prietaiso pakeitimai
- naudojama ne pagal paskirtį (pvz., naudojama pramonėje ar komunaliniame ūkyje)

Į garantinius įsipareigojimus neįtrauktą

- įbrėžimai, kurie atsiranda eksploatacijos metu
- greitai nusidėvinčios dalys, kurios atsarginių dalių specifikacijoje pažymėtos rėmeliuose [xxx xxx (x)]
- vidaus degimo varikliai. Jiems galioja atskiros atitinkamo variklio gamintojo garantinės sąlygos

Garantija pradeda skaičiuoti nuo tada, kai prietaisą įsigyja pirmasis galutinis vartotojas. Tai patvirtina data ant originalaus pardavimo kvito. Esant garantiniam įvykiui kreipkitės su garantiniu dokumentu į pardavimo vietą arba į kitą įgaliotą klientų aptarnavimo vietą. Šie garantiniai įsipareigojimai neatšaukia teisėtų pirkėjo reikalavimų pardavėjui.

ORģINĀLĀS EKSPLUATĀCIJAS INSTRUKCIJAS TULKOJUMS

Saturs

Par ņo rokasgrāmatu.....	271
Izstrādājuma apraksts.....	271
Droņības norādģtģjumi.....	272
Montāža.....	274
Degvielas un ņķģdruma lģmenis.....	275
Nodoņana ekspluatācijā.....	276
Lietoņana.....	276
Apkope un kopņana.....	279
Uzglabāņana.....	281
Ekspluatācijas atsākņana.....	281
Utilizācija.....	281
Palģdzģtģba traucģjumu gadģjumā.....	282
EK ATBILSTģBAS DEKLARĀCIJA.....	282
Garantģja.....	283

PAR ņO ROKASGRĀMATU

- Izlasģt ņo instrukģiju pirms ierģces ekspluatācijas uzsākņanas. Tas ir priekņnosacģjums droņam darbam un netraucģtai ierģces liet-oņanai.
- Ievģrot ņajā instrukģijā un uz ierģces esoņas droņģbas un brģdinājuma norādes.
- ņģt instrukģija ir aprakstģtā izstrādģjuma neatņemama sastāvdaļa un tā pārdoņanas gadģjumā ir jānodod pircģjam.

Simbolu paskaidrojums



UZMANģBU!

Precģza ņo brģdinājuma norādģjumu ievģroņana var novģrst miesas bojājumu gģņšanu un / vai materiālo zaudģjumu raņanos.



Specģālie norādģtģjumi labākai izpratnei un precģzākai izmantoņanai.

IZSTRĀDĀJUMA APRAKSTS

ņģt dokumentācija apraksta rokas izkapti ar benzģna dzģnģju.

Simboli uz iekārtām

	Uzmanģbu! Izmantoģot ierģci, ievģroģiet ģpaņu piesardģtģbu.
	Pirms ierģces izmantoņanas izlasģiet ekspluatācijas rokasgrāmatu!
	Lietoģiet aizsargbrģlles, aizsargģķiveri, ausu aizsargus.
	Lietoģiet cimģdus.
	Lietoģiet aizsargapavus.
	Ķermeni un apģģrbu sargāģiet no pļauņanas mehānģisma.
	Risks, ko rada izvģstie priekņmeti!
	Attālumam starp ierģci un treņajām personām jābģt vismaz 15 m.

Pārskats par izstrādģjumu

skatģt 1

1	Griezģjasmens
2	Transmisģja
3	Aizsargs
4	Velospģda tipa rokturis
5	Akseleratora svira
6	Motora iesl./izsl. slģdzģs
7	Akseleratora sviras bloķģtāģjs
8	Plecu sikсна
9	Gaisa filtra pārseģs
10	Benzģna tvertne
11	Dekompresģjas vārsts
12	Uzsģknģņšanas poga (aukstais starts)
13	„Choke/Run” (drosele/iedarbināt) svira

Drošības un aizsardzības mehānismi

Avārijas apturēšana

Avārijas gadījumā aizdedzes slēdzi pārslēdziet pozīcijā „STOP”.

Akmens lausku aizsargs

Pasargā lietotāju no aizsviesti priekšmetiem. Iebūvētais nazis īsina pļaušanas auklu pieļaujamajā garumā.



UZMANĪBU!

Risks traumas!

Drošības mehānismus un aizsargierīces nedrīkst deaktivizēt.

Paredzētais lietojums

Ierīce ir paredzēta velēnu augsnes apgriezšanai un pļaušanai privātajā sektorā. Citāda lietošana, kas neatbilst šim mērķim, ir uzskatāma par noteikumiem neatbilstošu.

Iespējamie nepareizas lietošanas veidi



UZMANĪBU!

Iekārtu nedrīkst izmantot profesionāli.

DROŠĪBAS NORĀDĪJUMI

- Izmantojiet ierīci tikai tad, ja tā ir tehniski nevainojamā stāvoklī.
- Drošības un aizsargierīces neatslēgt
- Ierīci nedrīkst izmantot ar citiem pļaušanas instrumentiem vai uzstādāmām ierīcēm.
- Valkājiet mērķim atbilstošas darba drēbes:
 - Garas bikses, cietus apavus, cimdus.
 - Aizsargķiveri, aizsargbrilles, ausu aizsargus.
- Darba laikā ievērojiet stabilu pozīciju.
- Nelietojiet ierīci, atrodoties alkohola, narkotisko vielu vai medikamentu iespaidā.
- Darbinot ierīci, vienmēr turiet to abās rokās.
- Gādājiet, lai rokturi būtu sausi un tīri.
- Ķermeni un apģērbu sargājiet no pļaušanas mehānisma.
- Nepieļaujiet citu personu atrašanos bīstamajā zonā.
- Noņemiet darba zonā esošos svešķermeņus.
- Gādājiet, lai aizsargs, auklas galva un dzinējs vienmēr būtu brīvi no pļaušanas materiāla atlikumiem.
- Atstājot iekārtu:
 - Izslēgt motoru
 - Nogaidīt griešanas instrumenta apstāšanos
- Neatstājiet ierīci bez uzraudzības.
- Bērni vai citas personas, kuras nav iepazinušas ar lietošanas instrukciju, iekārtu lietot nedrīkst
- Pirms lietošanas pārbaudiet ierīci, vai visas skrūves, uzgriežņi un tapas ir stingri nostiprinātas.
- Pirms ierīces vai naža transportēšanas vai glabāšanas vienmēr uzlieciet naža aizsargu.

TEHNISKIE DATI

142

Motora tips	2-taktu
Darba tilpums	40,7 cm ³
Jauda	1,9 kW
Svars bez degvielas	8,3 kg
Degvielas tilpums	0,7 l
Aizdedze	elektroniska
Aizdedzes svece	Bosch (WSR 67) Champion (RCS-6Y)
Piedziņa	centrbēdzes savienojums
Griff	velosipēda tipa rokturis

Skaņas jaudas līmenis	105 dB(A)
Skaņas spiediena līmenis	92 dB(A)
Vibrācija	4,9 m/s ² K = 2,1m/s ²
Asmeņa pļaušanas platums	25 cm
Motora maks. apgr. sk.	11200 apgr./min
Motora apgr. tukšgaitā	2700 ± apgr./min

154

Motora tips	2-taktu
Darba tilpums	54,2 cm ³
Jauda	2,3 kW
Svars bez degvielas	8,3 kg
Degvielas tilpums	0,7 l
Aizdedze	elektroniska
Aizdedzes svece	Bosch (WSR 67) Champion (RCS-6Y)
Piedziņa	centrbēdzes savienojums
Rokturis	velosipēda tipa rokturis

Skaņas jaudas līmenis	103 dB(A)
Skaņas spiediena līmenis	92 dB(A)
Vibrācija	4,9 m/s ² K = 2,1m/s ²
Asmeņa pļaušanas platums	25 cm
Motora maks. apgr. sk.	11200 apgr./min
Motora apgr. tukšgaitā	2700 ± apgr./min

MONTĀŽA



UZMANĪBU!

Iekārta darbam ir gatava tikai pēc pilnas montāžas.

Aizsargpārsega uzstādīšana

skatīt 3

- 1 Novietojiet motorizkapti tā, lai vārpsta būtu vērsta uz leju.
- 2 Paceliet takelāžas stieni un uzstumiet pareizajā pozīcijā aizsargu (1) pie takelāžas stieņa apakšējās daļas (līdz leņķa pārvada atdurei).
- 3 Nolaidiet atpakaļ takelāžas stieni ar aizsargu.
- 4 Vispirms ievietojiet skrūvi (5 x 20 mm) caurumā (a) un pieskrūvējiet stiprinājumu (2) pie aizsarga.
- 5 Pēc tam ievietojiet otro skrūvi (5 x 20 mm) caurumā (b) un viegli pievelciet.



Stiprinājumam (2) iekšpusē pie cauruma (a) ir pacēlums. Tādējādi pirmo skrūvi, kas iet caur caurumu (a) var pievilkt pie bloka neatrodoties uz slīpā savienojuma.

skatīt 4

- 1 Novietojiet motorizkapti tā, lai vārpsta būtu vērsta uz augšu.
- 2 Ar divām skrūvēm (5 x 35 mm) caur caurumiem leņķa pārvada turētājpāksnē pievelciet aizsargu un stiprinājumu. Nepieciešamības gadījumā noregulējiet aizsarga pozīciju. Urbuma vietām jāatrodas viena otrai pretī.
- 3 Pilnībā pievelciet skrūvi, kas atrodas caurumā (b).

Naža uzstādīšana

skatīt 5

- 1 Novietojiet motorizkapti tā, lai vārpsta būtu vērsta uz augšu.
- 2 Uzstādiet naža asmeni (5) uz spiediena elementa (1).



Lai nocentrētu naža asmeni, izcilnim uz spiediena elementa ir jāsakrīt ar caurumu uz naža asmeņa.

- 3 Uzstādiet spiedpaplāksni (2).
- 4 Uzlieciet aizsargpārsegu (3) un pievelciet nostiprināšanas uzgriezni (4) uz vārpstas.



Uzmanību! Kreisā vītne – pievelciet pretēji pulksteņrādītāja virzienam!
Pārliecinieties, ka visas detaļas ir nocentrētas!

- 5 Nobloķējiet vārpstu ar palīgtapu (6) un pievelciet uzgriezni (4).



UZMANĪBU!

Nostiprināšanas uzgrieznis (4) ir obligāti jānomaina, ja tas ir sācis kļūt vajāgs no regulāras atskrūvēšanas un pieskrūvēšanas!

Pārbaudiet, vai naža asmens ir nofiksēts un nocentrēts.

Auklas galvas uzstādīšana

skatīt 8



UZMANĪBU!

Ievainojumu risks!

Nekad neizmantojiet auklas spoli bez aizsargatloka, kurā ir iebūvēts auklas griešanas asmens.

1. Bloķējiet piedziņas vārpstu (1) ar palīgtapu.
2. Uzlieciet spiediena elementu (2).

- Uzstādiet sapīšanās aizsardzību (3) tā, lai uzraksti būtu pavērsti pret piedziņu.
- Uzskrūvējiet ar roku auklas spoli (kreisā vītne).
- Novietojiet aizsargatloku (4) uz aizsarga ar iepriekš uzstādīto auklas griezēju un pieskrūvējiet to.
- Izņemiet palīgtapu.

Plecu siksnas uzstādīšana

- Vispirms uzlieciet plecu siksnu uz kreisā pleca.
- Nofiksējiet aizdares āķi cilpiņā.
- Pirms motora iedarbināšanas, pārbaudiet plecu siksnas garumu, veicot ar ierīci vairākas šūpojošas kustības.
 - Auklas galvai vai nazim ir jāgriežas paralēli zemei.



UZMANĪBU!

Darba laikā vienmēr lietojiet pleca lenci. Pleca lenci iekabiniet tikai pēc dzinēja iedarbināšanas tukšgaitā.



Dubultās plecu siksnas uzlikšana *skatīt 20.–29. att.*

Motorizkaps balansēšana

sk. 12. att.

- Ievietojiet plecu siksnas āķi stiprinājuma atverē uz nostiprināšanas caurules.
- Nobalansējiet motorizkapti tā, lai asmens atrastos 10 cm virs zemes, neturot motorizkapti ar rokām.
- Nepieciešamības gadījumā motorizkaps āķis jāiekabina citā pozīcijā.

DEGVIELAS UN ŠĶIDRUMA LĪMENIS

Drošība



BRĪDINĀJUMS!

Ugunsgrēka risks! Benzīns ir ātri uzliesmojošs!

- Benzīnu uzglabāt tikai tam paredzētās tvertnēs
- Uzpildīt tikai brīvā dabā
- Uzpildīšanas laikā nesmēķēt
- Tvertnes aizslēgu neatvērt, ja motors darbojas vai ir karsts
- Nomainīt bojātu tvertni vai tvertnes aizslēgu

- Tvertnes vāku vienmēr cieši aizvērt
- Ja ir iztecējis benzīns:
 - Motoru nepalaist
 - Novērst aizdedzes mēģinājumus
 - Iekārtu tīrīt



BRĪDINĀJUMS!

Motoram neļaut darboties slēgtās telpās. Saindēšanās risks!

Degvielas maisījuma izveidošana

Izmantojot degvielas maisījumu ar attiecību 1:50, mēs iesakām izmantot arī augstvērtīgu specializēto 2 taktu dzinēja eļļu.

Atpazīstamu zīmolu 2 taktu eļļām ir ieteicams degvielas maisījums attiecībā 1:25.

Tabulas degvielas maisījuma attiecībām

Sagatavošanās maisījuma izveidei	Benzīns	Piejaucamā eļļa
25 daļas benzīna: 1 daļa eļļas	1 l	40 ml
2 taktu dzinēja eļļa	3 l	120 ml
	5 l	200 ml

Sagatavošanās maisījuma izveidei	Benzīns	Piejaucamā eļļa
50 daļas benzīna: 1 daļa eļļas	1 l	20 ml
2 taktu dzinēja eļļa	3 l	60 ml
	5 l	100 ml

Benzīnu un atbilstošo eļļu jāielej piemērotā tvertnē un rūpīgi jāsamaisa.

Degvielas maisījuma uzpilde

skatīt 1

- Uzpildiet tikai tad, ja ir izslēgts motors.
- Notīriet zonu ap uzpildes atveri.
- Novietojiet motorizkapti tā, lai degvielas vāciņš (10) būtu pavērsti uz augšu.
- Degvielas vāciņš (10) jānoskrūvē un degvielas maisījums jāiepilda līdz vāciņa apakšdaļai.
- Lai novērstu netīrumu iekļūšanu, izmantojiet piltuvi ar filtru.
- Pēc uzpildīšanas ar roku uzskrūvējiet degvielas vāciņu (10).

NODOŠANA EKSPLUATĀCIJĀ



UZMANĪBU!

Pirms ekspluatācijas sākšanas vienmēr vizuāli pārbaudiet ierīci.

- Ierīci nedrīkst izmantot, ja griezējmechānisms un/vai stiprinājumi ir vaļīgi, nodiluši vai bojāti.
- Trimmeri ar benzīna dzinēju vienmēr lietojiet ar aizsargu.
- Griešana pirms lietošanas bojājumiem vai plaisas, nomainiet bojātas vai nolietotas detaļas ar oriģinālās rezerves daļas.

Palaiet motoru



BRĪDINĀJUMS!

Motoram neļaut darboties slēgtās telpās. Saindēšanās risks!

- Pirms iedarbināšanas pļaušanas auklu saīsiniet līdz 13 cm, lai nepārslogotu dzinēju.
- Ievērojiet valstī spēkā esošos noteikumus attiecībā uz darba laiku.

Gaisa vārsta pozīcijas (droseles iestatījumi):

skatīt 6

CHOKE	RUN

Aukstā palaišana



UZMANĪBU!

Atsitieni risks!

Startera auklu vienmēr izvelciet taisni. Neļaujiet strauju atlēkt atpakaļ.

skatīt 7

1. Start/Stop slēdzis (2) jānovieto pozīcijā „Start”.
2. Atlaidiet akceleratora sviru. Akceleratora svira nofiksējas akceleratora vidējā pozīcijā.

skatīt 10

3. Gaisa vārsts (7) jānovieto pozīcijā „CHOKE” (drosele).
4. Vairākas reizes nospiediet degvielas uzsūkņšanas pogu (8), līdz plastmasas baloniņā redzama degviela.
5. Pirms katras startera virves pavilkšanas reizes ir jānospiež dekompresijas vārsts (6). Dekompresijas vārds (6) patstāvīgi atgriežas standarta pozīcijā.

skatīt 11. att.



UZMANĪBU!

Novietojiet motorizkapti līdzenā vietā un bez šķēršļiem, pievēršot uzmanību, lai asmens neatdurtos pret priekšmetiem un zemi.

Iedarbinot motorizkapti, neatspiedieties vai neatbalstieties ar celi pret takelāžas stieni pretējā gadījumā iespējams sabojāt vārpstu vai stieni. Ieņemiet stabilu pozu un droši pieturiet ierīci, uzliekot kreiso roku uz ierīces korpusa.

6. Pavelciet startera virvi (1) 3–4 reizes, līdz motors īslaicīgi un dzirdami palaižas.
7. Novietojiet gaisa vārstu (7) pozīcijā „RUN” (iedarbināt).
8. Pavelciet startera auklu, līdz motors iedarbināsies.
9. Ja motors nepalaižas, atkārtojiet 1.–8. darbību.

Karstā palaišana

1. Start/Stop slēdzis jānovieto pozīcijā „Start”.
2. Iestatiet gaisa vārsta sviru pozīcijā „RUN”.
3. Pirms katras startera virves pavilkšanas ir jānospiež dekompresijas vārsts, (pēc startera virves pavilkšanas dekompresijas vārsts patstāvīgi atgriežas standarta pozīcijā).
4. Maksimums 6 reizes asi pavelciet startera sviru – motors sāks darboties. Turiet nospiešanu akceleratoru, līdz motors darbojas vienmērīgi.

Motoru nevar iedarbināt

1. Iestatiet gaisa vārsta sviru pozīcijā „RUN”.
2. 5 reizes pavelciet startera auklu.

Ja motoru joprojām nevar iedarbināt:

1. nogaidiet 5 minūtes un mēģiniet vēlreiz, turot nospiešanu akceleratora sviru.

LIETOŠANA

Apgriezšanas un pļaušanas laikā ļaujiet dzinējam darboties lielākā apgrieznienu skaita diapazonā.

Drošības norādījumi



UZMANĪBU!

Ievērojiet drošības noteikumus un brīdinājumus, kas ietverti šajā dokumentācijā un redzami uz izstrādājuma.

**UZMANĪBU!**

Ilgstoša darba laikā vibrācijas dēļ var rasties pirkstu, plaukstu vai plaukstu locītavu asinsvadu vai nervu sistēmas traucējumi. Var rasties ķermeņa daļu notirpšana, dūrēji, sāpes vai ādas izmaiņas. Ja rodas atbilstošas pazīmes, vērsieties pie ārsta!

- Auklas galvu nekad neturiet augstāk par ceļgalu, kad ierīce darbojas.
- Nekad nestrādājiet uz gluda, slidenā pakalna vai nokalnē.
- Veicot pļaušanas darbus nogāzē, vienmēr stāviet zemāk par pļaušanas ierīci.
- Nekādā gadījumā neizmantojiet šo ierīci viegli uzliesmojošu šķidrums vai gāzu klātbūtnē. Pastāv sprādzienbīstamības un/vai ugunsbīstamības risks!
- Pēc kontakta ar kādu svešķermeni:
 - Izslēdziet dzinēju.
 - Pārbaudiet, vai ierīcei nav bojājumu.
- Personām, kuras nepazīna trimmera darbību, vajadzētu pavigrināties, kā ar to rīkošies, kad dzinējs ir izslēgts.

Atsitienu nepieļaušana**UZMANĪBU!****Savainošanās risks ir nekontrolēta rČvienu!**

Nelietojiet nazi nekustīgu šķēršļu tuvumā.

Bieza veģetācija, jauni koki vai krūmāji var nobloķēt pļaušanas plātņi un to pilnīgi apstādināt.

- Nepieļaujiet nobloķēšanos, ievērojot, kurā virzienā noliecās krūmāji un pļaujot no pretējās puses.
- Ja pļaušanas laikā pļaušanas plātne ieķeras:
 - Nekavējoties apstādiniet dzinēju.
 - Ierīci turiet augstumā, lai pļaušanas plātne neatlēktu vai nesalūztu
 - Ieķērušos materiālu atgrūdiet nost.

Apgriezšana

1. Pārbaudiet teritoriju un nosakiet vajadzīgo pļaušanas augstumu.
2. Auklas galvu vadiet un noturiet vajadzīgajā augstumā.

3. Iet ierīci, izdarot sirpjveida kustību, no vienas puses uz otru.
4. Auklas galvu pastāvīgi turiet paralēli zemei.

Zemā apgriezšana

1. Ierīci mazliet ieslīpi vadiet uz priekšu, lai tā virzītos nelielā augstumā virs zemes.
2. Vienmēr veiciet apgriezšanu prom no ķermeņa.

Apgriezšana pie žogiem un pamatiem**UZMANĪBU!****Savainošanās risks ir nekontrolēta rČvienu!**

Nelietojiet nazi nekustīgu šķēršļu tuvumā.

1. Vadiet ierīci lēnām un uzmanīgi, neļaujot auklai atsisties pret šķēršļiem.

Apgriezšana apkārt koka stumbriem

1. Ierīci vadiet uzmanīgi un lēnām apkārt koka stumbriem, lai pļaušanas aukla neskartu koka mizu.
2. Apkārt koka stumbriem pļaujiet no kreisās uz labo pusi.
3. Zāli un nezāles aizskariet ar auklas galu, un auklas galvu mazliet nolieciet uz priekšu.



Apgriezšana pie akmeņu mūriem, pamatiem, kokiem palielina auklas nodilumu.

Pļaušana**Pļaušana ar auklas spoli**

1. Auklas galvu nolieciet 30 grādu leņķī uz labo pusi.
2. Rokturi novietojiet vajadzīgajā pozīcijā.

**UZMANĪBU!****Savainošanās risks/mantas bojājumi, ko rada aizsviestiepriekšmeti!**

Aizvāciet svešķermeņus no darba zonas.

Pļaušana ar griezējasmēni

sk. 13. att.

Pļaujot ar griezējasmēni, griezējasmēns jātur horizontālā pozīcijā un jāpārvieto no vienas puses uz otru lokveida kustībā.

Pirms griezējasmaņa izmantošanas jāievēro šādas papildu lietas:

- Izmantojiet plecu siksnu.
- Pārbaudiet vai griezējasmens ir pareizi uzstādīts.
- Izmantojiet aizsargapģērbu un acu aizsardzības līdzekli.
- Neizmantojiet nezāļu pļaušanas asmeni krūmu un jauno koku griešanai.



UZMANĪBU!

Izmantojiet tikai oriģinālos nažus un piederumus! Neoriģinālu piederumu izmantošana var novest pie traumām un traucējumiem ierīces darbībā!

Izmantojot neoriģinālās rezerves daļas pastāv risks gūt traumas un izraisīt traucējumus ierīces darbībā!

Dzinēja izslēgšana

1. Atlaidiet akseleratora sviru un ļaujiet dzinējam darboties tukšgaitā.
2. Aizdedzes slēdzi pārslēdziet pozīcijā „STOP“.



UZMANĪBU!

Savainošanās risks!

Dzinējs pēc izslēgšanas turpina kustēties pēc inerces.

Auklas pagarināšana

sk. 14. att.

1. Darbiniet motoru ar pilnu jaudu un viegli uzsietiet ar auklas spoli pret zemi.
 - ⇒ *Aukla tiks automātiski pagarināta.*



Nazis pie aizsarga īsina auklu pieļaujamajā garumā.

Aizsarga tīrīšana

1. Izslēdziet ierīci.
2. Uzmanīgi noņemiet pļaušanas atlikumus, izmantojot skrūvgriezi vai tamlīdzīgu darbarīku.



Regulāri tīriet aizsargu, lai nepieļautu kāta caurules pārkaršanu.

APKOPE UN KOPŠANA**Tehniskās apkopes plāns**

Tālāk redzami norādījumi attiecas uz parastiem lietošanas apstākļiem. Īpašos apstākļos, piemēram, īpaši ilgu darbu gadījumā, norādītie apkopes intervāli jāveic ātrāk.

Tehniskās apkopes plāns							
	vienreiz pēc 5 darba stundām	pirms darba uzsākšanas	ik nedēļu	ik pēc 50 darba stundām	ik pēc 100 darba stundām	pēc nepieciešamības	pirms pjaušanas sezonas, ik gadu
Karburators							
pārbaudiet tukšgaitu		X					
Gaisa filtrs							
iztīriet		X					
nomainiet						X	
Aizdedzes svece							
pārbaudiet elektrodu atstarpes, nepieciešamības gadījumā noregulējiet				X			
nomainiet					X	X	
Dzesēšanas atvere							
iztīriet			X			X	X
Klusinātājs							
vizuālā un stāvokļa pārbaude		X					
Degvielas tvertne							
iztīriet				X			X
Degvielas filtrs							
nomainiet							X
Reduktora ieziešana							
pārbaudiet			X				X
Metāla griezēj mehānisms							
pārbaudiet		X					
nomainiet						X	
Vadības elementi							

Tehniskās apkopes plāns

	vienreiz pēc 5 darba stundām	pirms darba uzsākšanas	ik nedēļu	ik pēc 50 darba stundām	ik pēc 100 darba stundām	pēc nepieciešamības	pirms plaušanas sezonas, ik gadu
(Start/Stop slēdzis, akceleratora svira, akceleratora sviras bloķētājs vidējā pozīcijā, startera virve)		X					
Visas pieejamās skrūves (izņemot regulēšanas skrūves)							
pievelciet	X					X	X
Visa ierīce							
vizuālā un stāvokļa pārbaude		X					
izfīriet			X			X	X

Regulāri veiciet apkopes darbus. Nepieciešamības gadījumā vērsieties remontdarbīcā, ja nevarat veikt visus darbus patstāvīgi. Ierīces īpašnieks ir arī atbildīgs par:

- bojājumiem, kas nav veikti profesionāli, t.i., apkopes darbi vai remontdarbi netika veikti laicīgi;
- neatbilstoša uzglabāšanas rezultātā radītiem bojājumiem, tai skaitā rūsai.

Gaisa filtra tīrīšana

skatīt 17. att.

**UZMANĪBU!**

Nekad nedarbiniet ierīci bez gaisa filtra. Regulāri tīriet gaisa filtru. Nomainiet bojātu filtru.

1. Atskrūvējiet spārnuzgriezni (4), noņemiet vāciņu (5) un izņemiet gaisa filtru (6).
2. Notīriet gaisa filtru (6) ar ūdeni un ziepēm. Tīrīšanai neizmantojiet benzīnu!
3. Ļaujiet gaisa filtram (6) nožūt.
4. Uzstādiet atpakaļ gaisa filtru (6), veicot iepriekš aprakstītās darbības pretējā secībā.

Degvielas filtrs

**UZMANĪBU!**

Nekad nedarbiniet ierīci bez degvielas filtra. Tā var izraisīt nopietnus dzinēja bojājumus.

1. Degvielas tvertnes vāciņu pilnīgi izņemiet.
2. Esošo degvielu iztukšojiet piemērotā tvertnē.
3. Ar stieples āķi izvelciet filtru no degvielas tvertnes.

4. Izņemiet filtru, izpildot rotējošu kustību.
5. Nomainiet filtru.

Boudena troses iestatīšana

skatīt 9

Jūsu Boudena troses iestatītas jau ražotnē. Ja velosipēda tipa roktura pozīciju ļoti izmaina, Boudena troses var izstiepties un izraisīt akceleratora sviras traucējumus.

Ja motorizkaps griezējmehānisms pēc palaišanas un akceleratora sviras bloķētāja iestatīšanas vidējā pozīcijā neapstājas, Boudena trose jāpie-regulē ar regulēšanas skrūvi (8). Šādā veidā tiks nodrošināta pareiza akceleratora sviras darbība.

**PIESARDZĪBA!**

Rotējošais griešanas mehānisms rada savainošanās risku!

- Boudena kabelus drīkst pieregulēt vienīgi pie izslēgta motora.
- Pārbaudiet darbību vienīgi tad, kad trimmeris atrodas guļus.

Aizdedzes sveces maiņa

skatīt 18. att.

1. Noņemiet aizdedzes sveces pārsegu (7)
2. Nomainiet aizdedzes sveci
3. Pievelciet aizdedzes sveci ar griezes momentu 12–15 Nm.
4. Uzstādiet kontaktuzgali uz aizdedzes sveces.
5. Uzlieciet aizdedzes sveces pārsegu (7)



Attālums starp aizdedzes sveces elektrodziem = 0,6–0,7 mm [0,025"] .

Karburatora iestatīšana

sk. 16. att.

Karburators rūpnīcā ir noregulēts optimālai darbībai.

Ja iestatīšana nepieciešama, tad tā iestatīšanai izmantojiet šādas skrūves:

- tukšgaitas triecienskrūvi (1);
- tukšgaitas maisījuma regulēšanas skrūvi (3);
- pilnās slodzes maisījuma regulēšanas skrūvi (2).

UZGLABĀŠANA



PIESARDZĪBA!

Ugunsgrēka bīstamība vai sprādzienabīstamība!

Neglabājiet ierīci atklātās liesmas vai karstuma avotu priekšā.

- Pirms ilgākas glabāšanas (ziemas laikā) iztukšojiet benzīna tvertni.
 - Benzīna tvertni iztukšojiet tikai brīvā dabā.
 - Pirms glabāšanas ļaujiet dzinējam atdzist.
1. Iztukšojiet degvielas tvertni.
 2. Iedarbiniet dzinēju un ļaujiet tam darboties tukšgaitā, līdz tas apstājas.
 3. Ļaujiet dzinējam atdzist.
 4. Atskrūvējiet aizdedzes sveci, izmantojot aizdedzes sveces atslēgu.
 5. Degkamerā iepildiet vienu tējkaroti 2 taktu eļļas.
 6. Lai sadalītu eļļu dzinēja iekšpusē, vairākas reizes lēnām pavelciet startera auklu.
 7. Ieskrūvējiet atpakaļ aizdedzes sveci.
 8. Pamatīgi notīriet un apkopiet ierīci.
 9. Glabājiet ierīci vēsā, sausā vietā.



PIESARDZĪBA!

Ugunsgrēka bīstamība!

Ar degvielu uzpildītas ierīces neuzglabājiet ēkās, kurās benzīna tvaiki varētu nonākt saskarē ar uguni vai dzirkstelēm!

EKSPLUATĀCIJAS ATSĀKŠANA

1. Izņemiet aizdedzes sveci.
2. Ātri pavelciet startera auklu, lai atlikušo eļļu izvāktu no degkameras.
3. Notīriet aizdedzes sveci, pārbaudiet spraugu starp elektrodziem, ja nepieciešams, nomainiet.
4. Sagatavojiet ierīci izmantošanai.
5. Uzpildiet degvielas tvertni ar pareizo degvielas un eļļas maisījumu (50:1).

UTILIZĀCIJA



Nolietotas ierīces, baterijas vai akumulatorus nedrīkst utilizēt kopā ar saimniecības atkritumiem!

■ Ierīce, tās iepakojums un piederumi ir izgatavoti no otrreiz pārstrādājamiem izejmateriāliem un tādēļ ir atbilstoši jāutilizē.

PALĪDZĪBA TRAUCĒJUMU GADĪJUMĀ

PROBLĒMA	IESPĒJAMĀIS CĒLONIS	LABOŠANA
Dzinējs nesāk darboties	Nepareizs iedarbināšanas process	Ievērojiet lietošanas instrukciju
Dzinējs sāk darboties, taču neturpina darboties	Nepareiza sviras pozīcija "Choke"	Sviru novietojiet pozīcijā "RUN"
	Netīra, nepareizi noregulēta vai nepareiza aizdedzes svece	Notīriet/noregulējiet aizdedzes sveci vai nomainiet
	Netīrs degvielas filtrs	Nomainiet filtru
Dzinējs sāk darboties, taču nedarbojas ar pilnu jauduNepareiza sviras pozīcija "Choke"	Nepareiza sviras pozīcija "Choke"	Sviru novietojiet pozīcijā "RUN"
	Netīrs gaisa filtrs	Notīriet vai nomainiet filtru
Dzinējs darbojas lēcieneidīgi	Netīra, nepareizi noregulēta vai nepareiza aizdedzes svece	Notīriet/noregulējiet aizdedzes sveci vai nomainiet
Pārmērīgi daudz dūmu	Nepareizs degvielas maisījums	Izmantojiet pareizu degvielas maisījumu



Ja rodas traucējumi, kas nav minēti šajā tabulā, vai kurus jūs patstāvīgi nevarat novērst, lūdzam vērsties mūsu kompetentajā servisa dienestā.

EK ATBILSTĪBAS DEKLARĀCIJA

Ar šo mēs apliecinām, ka šis izstrādājums tādā izpildījumā, kādā tas ir nodots tirdzniecībā, atbilst saskaņoto ES-direktīvu, ES drošībasstandartu un ar izstrādājuma specifiku saistīto standartu prasībām.

Izstrādājums

Benzīns sajūtu

Sērijas numurs

G2342345

Modelis

137 SB

142 SB

Skapas jaudas līmenis

izmērītais / garantētais

142 – 108/112 dB(A)

154 – 103/112 dB(A)

Ražotājs

AL-KO Geräte GmbH

Ichenhauser Str. 14

D-89359 Kötz

ES direktīvas

2006/42/EG

2000/14/EG

2002/88/EG

2004/108/EG

Konformitātsertifikācija

2000 /14 / EG Anhang V

Pilnvarotais pārstāvis

Andreas Hedrich

Ichenhauser Str. 14

D-89359 Kötz

Saskaņotās tiesību normas

EN ISO 11681-1

EN ISO 14982

EN ISO 22868

EN ISO 22867

Kötz, 2015-02-27

Wolfgang Hergeth

Rīkotājdirektors

GARANTIJA

Ja ar likumu noteiktajā termiņā tiek iesniegta prasība par bojājumu novēršanu, iespējamais materiālu vai ražošanas defektus mēs novēršam, veicot remontu vai apmainot ierīci. Prasību iesniegšanas termiņš ir atkarīgs no attiecīgās valsts likumdošanas, kurā ierīce ir pirktā.

Mūsu dotā garantija ir spēkā tikai šādos gadījumos Garantija tiek anulēta šādos gadījumos:

- Ierīce tiek atbilstoši izmantota
- Tiek ievērota lietošanas pamācība
- Tiek izmantotas tikai oriģinālas rezerves daļas
- Ir mēģināts patstāvīgi salabot ierīci
- Ierīcei ir veiktas tehniskas izmaiņas
- Ierīce tiek neatbilstoši izmantota (piem., komerciālām vai sabiedriskām vajadzībām)

Garantija neattiecas uz:

- Krāsojuma defektiem, kas rodas parasta nodiluma dēļ
- Dilstošajām daļām, kas rezerves daļu kartē ir atzīmētas ar rāmīti [xxx xxx (x)]
- Iekšdedzes motoriem – uz tiem attiecas konkrētā motora izgatavotāja atsevišķie garantijas noteikumi

Garantija stājas spēkā ar brīdi, kad gala patērētājs to iegādājas. Noteicošais ir datums uz pirkuma oriģinālās kvītes. Ja nepieciešams izmantot garantiju, lūdzu, vērsieties ar šo garantijas apliecinājumu un pirkuma čeku pie preces pārdevēja vai tuvākajā autorizētajā klientu apkalpošanas centrā. Šis garantijas apliecinājums neattiecas uz pircēja likumīgajām tiesībām attiecībā uz defektu novēršanu pret pārdevēju.

ПЕРЕВОД ОРИГИНАЛЬНОГО РУКОВОДСТВА ПО ЭКСПЛУАТАЦИИ

Оглавление

Предисловие к руководству.....	284
Описание продукта.....	284
Указания по безопасности.....	285
Монтаж.....	287
Топлива и уровня жидкости.....	288
Ввод в эксплуатацию.....	289
Обслуживание.....	290
Техобслуживание и уход.....	292
Хранение.....	294
Повторный ввод в эксплуатацию.....	294
Утилизация.....	294
Устранение неисправностей.....	295
Заявление о соответствии ЕС.....	296
Гарантия.....	296

ПРЕДИСЛОВИЕ К РУКОВОДСТВУ

- Перед вводом в эксплуатацию прочтите данное руководство по эксплуатации. Это является предпосылкой надежной эксплуатации и бесперебойной работы.
- Учитывать указания по безопасности и предупредительные указания, приведенные в данной документации, а также на устройстве
- Настоящая документация является неотъемлемой частью описанного изделия и при продаже должна быть передана покупателю вместе.

Значение знаков

 **ВНИМАНИЕ!**
Точное следование этим предупреждениям может предотвратить нанесение телесных повреждений людям и/или материальный ущерб.

 Специальные указания для лучшего понимания и использования.

ОПИСАНИЕ ПРОДУКТА

Этот документ описывает ручные косилки с бензиновым двигателем.

Знаки на устройстве

	Внимание! Проявляйте особую осторожность при работе с устройством.
	Перед вводом в эксплуатацию прочтите руководство по эксплуатации!
	Носите защитные очки, защитный шлем, наушники.
	Носите защитные перчатки.
	Носите защитную обувь.
	Не допускайте попадания частей тела и одежды в режущий аппарат.
	Опасность травмирования выбрасываемыми предметами!
	Расстояние между устройством и сторонним лицом должно составлять не менее 15 м.

Обзор продукта

см. рисунок 1

1	Нож
2	Редуктор
3	Защитный щит
4	«Велосипедная» ручка
5	Рычаг газа
6	Выключатель зажигания
7	Блокиратор рычага газа
8	Ремень
9	Кожух воздушного фильтра
10	Топливный бак
11	Декомпрессионный клапан
12	Насос подкачки (для холодного пуска)
13	Рычаг «Подсос» / «Пуск»

Предохранительные и защитные устройства

Аварийный останов

В аварийной ситуации поставьте переключатель зажигания на "STOP".

Предохранительный щиток от удара камнем

Защищает пользователя от выбрасываемых предметов. Встроенный нож укорачивает режущую нить до допустимой длины.



ВНИМАНИЕ!

Опасность получения травмы!

Не отключайте предохранительные и защитные приспособления.

Использование по назначению

Это устройство предназначено для подравнивания газонов и скашивания травы на частных участках. Иное, выходящее за это использование считается ненадлежащим (использованием не по назначению).

Случаи неправильного применения



ВНИМАНИЕ!

Запрещено применять устройство для промышленных целей.

УКАЗАНИЯ ПО БЕЗОПАСНОСТИ

- Используйте устройство только в технически исправном состоянии.
- Не выводите предохранительные и защитные устройства из эксплуатации
- Запрещается использовать при работе с устройством другие режущие инструменты или навесное оборудование.
- Носите соответствующую рабочую одежду:
 - длинные брюки, обувь на устойчивой подошве, защитные перчатки.
 - Защитный шлем, защитные очки, наушники.
- При работе следует обращать внимание на устойчивое положение.
- Не работайте с устройством под воздействием алкоголя, наркотиков или медикаментов.
- При использовании всегда держите прибор двумя руками.
- Содержите ручки сухими и чистыми.
- Не допускайте попадания частей тела и одежды в режущий аппарат.
- Никому не позволяйте входить в опасную зону.
- Уберите все постороннее предметы из рабочей области.
- Всегда держите предохранительный щиток, головку с леской и двигатель свободными от остатков скошенной травы.
- При оставлении устройства без присмотра:
 - Выключить двигатель
 - Дождаться остановки режущего механизма
- Не оставляйте устройство без присмотра.
- Запрещено пользоваться устройством детям или иным лицам, которые не ознакомились с руководством по эксплуатации
- Перед началом использования проверяйте прочность посадки всех винтов, гаек и болтов устройства.
- Вставьте защитный кожух не всегда перед транспортировкой устройства или ножом или магазина.

ТЕХНИЧЕСКИЕ ХАРАКТЕРИСТИКИ

142

Тип двигателя	2-тактный
Рабочий объем	40,7 см ³
Мощность	1,9 кВт
Рабочий вес без бензина	8,3 кг
Объем топливного бака	0,7 л
Зажигание	электронное
Свеча зажигания	Bosch (WSR 67) Champion (RCS-6Y)
Привод	Центробежная муфта
Ручка	«Велосипедная» ручка

Уровень звуковой мощности	105 дБ(А)
Уровень звукового давления	92 дБ(А)
Вибрация	4,9 м/с ² K = 2,1м/с ²
Ширина скашивания ножом	25 см
Частота вращения двигателя, макс.	11200 об/мин
Частота вращения двигателя на холостом ходу	2700 ± 200 об/мин

154

Тип двигателя	2-тактный
Рабочий объем	54,2 см ³
Мощность	2,3 кВт**
Рабочий вес без бензина	8,3 кг
Объем топливного бака	0,7 л
Зажигание	электронное
Свеча зажигания	Bosch (WSR 67) Champion (RCS-6Y)
Привод	Центробежная муфта
Ручка	«Велосипедная» ручка

Уровень звуковой мощности	103 дБ(А)
Уровень звукового давления	92 дБ(А)
Вибрация	4,9 м/с ² K = 2,1м/с ²
Ширина скашивания ножом	25 см
Частота вращения двигателя, макс.	11200 об/мин
Частота вращения двигателя на холостом ходу	2700 ± 200 об/мин

МОНТАЖ



ВНИМАНИЕ!

Эксплуатировать устройство разрешено только после полного монтажа.

Установка «велосипедной» ручки

см. рисунок 2



Мотокоосу, оборудованную «велосипедной» ручкой, следует всегда держать справа от себя.

Оптимальное соотношение $A > B$ достигается, когда центр инструмента совпадает с центром тела.

- 1 Выкрутите барашковый винт
- 2 Снимите с кронштейна рукоятки верхнюю полусферу
- 3 Вставьте «велосипедную» ручку в нижнюю полусферу и выровняйте ее
- 4 Установите верхнюю полусферу
- 5 Вставьте и затяните барашковый винт

Установка защитного кожуха

см. рисунок 3

- 1 Положите мотокоосу рабочим валом вниз.
- 2 Приподнимите трубу и пропустите защитный кожух (1) через нижнюю часть трубы до правильного положения (до упора у углового редуктора).
- 3 Отложите трубу с защитным кожухом.
- 4 Сначала закрепите деталь крепления (2) болтом 5 x 20 мм, вставив его в отверстие (а) на защитном кожухе.
- 5 Слегка вверните второй болт 5 x 20 мм, вставив его в отверстие (b).



Внутри детали крепления (2) около отверстия (а) имеется возвышение. Поэтому первый болт в отверстии (а) можно затянуть сразу до упора, не опасаясь перекоса крепления.

см. рисунок 4

- 1 Положите мотокоосу рабочим валом вверх.
- 2 Вставьте в отверстия крепежной пластины углового редуктора 2 болта 5 x 35 мм и затяните их, закрепив защитный кожух и деталь крепления. При необходимости сначала подправьте положение защитного кожуха. Отверстия должны точно совпадать.
- 3 Окончательно затяните винт в отверстии (b).

Установка режущего ножа

см. рисунок 5

- 1 Положите мотокоосу рабочим валом вверх.
- 2 Положите режущий нож (5) на прижим (1).



Для отцентровки ножа буртик прижима должен точно попасть в отверстие ножа.

- 3 Установите прижимную шайбу (2).
- 4 Установите на вал крышку шпильки (3) и накрутите стопорную гайку (4).



Внимание! Левая резьба — затягивать против часовой стрелки! Следить за отцентровкой всех деталей!

- 5 Зафиксируйте вал вспомогательным штифтом (6) и затяните гайку (4).



ВНИМАНИЕ!

Если стопорная гайка (4) разболтается из-за частого откручивания и закручивания, ее необходимо обязательно заменить!

Проверьте надежное крепление и центровку режущего ножа.

Установка режущей головки с леской

см. рисунок 8



ВНИМАНИЕ!

Опасность травмирования

Никогда не включайте триммер с леской и с отрезным ножом лески без установленной защитной планки.

1. Зафиксируйте приводной вал (1) вспомогательным штифтом.
2. Установите прижим (2).

3. Установите защиту от наматывания (3), чтобы маркированная сторона была обращена к редуктору.
4. Вручную накрутите режущую головку с леской (левая резьба!).
5. Насадите защитную планку (4) с установленным на ней отрезным ножом лески на защитный кожух и затяните.
6. Снимите вспомогательный штифт.

Регулировка плечевого ремня

1. Сначала накиньте плечевой ремень на левое плечо.
2. Зацепите карабин за петлю.
3. Несколько раз поддвигавшись в разные стороны, проверьте длину плечевого ремня, не запуская двигатель.
 - Режущую головку с леской или режущий нож следует держать параллельно земле.

- Храните топливную смесь только в предусмотренных для этого емкостях.
- Выполняйте заправку только вне помещений.
- Не курите во время заправки.
- Не открывайте крышку топливного бака при работающем или горячем двигателе.
- Замените поврежденный бак или крышку бака.
- Всегда надежно закрывайте крышку бака.
- При подтекании топливной смеси:
 - не запускайте двигатель;
 - не включайте зажигание;
 - очистите устройство;

ОСТОРОЖНО!
 **Опасность отравления!** Никогда не эксплуатируйте двигатель в закрытых помещениях.

Приготовление топливной смеси

Для смеси в соотношении 1:50 мы рекомендуем применять высококачественное специальное масло для 2-тактных двигателей. При использовании обычного масла для 2-тактных двигателей мы рекомендуем соотношение 1:25.

Таблицы пропорций топливной смеси

Смешивание	Бензин	Масло
25 частей бензина: 1 часть масла для смешивания 2-тактное масло	1 л	40 мл
	3 л	120 мл
	5 л	200 мл

Смешивание	Бензин	Масло
50 частей бензина: 1 часть масла для смешивания 2-тактное масло	1 л	20 мл
	3 л	60 мл
	5 л	100 мл

Руководствуясь таблицей, налейте бензин и соответствующее масло в подходящую емкость и тщательно перемешайте.

Заливка топливной смеси

см. рисунок 1

ВНИМАНИЕ!
 Всегда используйте плечевой ремень во время работы. Плечевой ремень следует фиксировать только после включения двигателя, на холостом ходу.

 Надевание двуплечного ремня см. рис. 20—29

Балансировка мотокосы

см. рис. 12

- Вставьте крючок ремня в крепежное отверстие на трубе.
- Добейтесь такой балансировки мотокосы, чтобы режущий нож располагался на расстоянии ок. 10 см над землей без поддержки косы руками.
- При необходимости перевесьте крючок для балансировки пилы.

ТОПЛИВА И УРОВНЯ ЖИДКОСТИ

Безопасность

ОСТОРОЖНО!
 **Угроза пожара!** Топливная смесь — легковоспламеняющийся материал!

- Производите заправку только при выключенном двигателе.
- Очистите зону вокруг заливного отверстия.
- Поставьте мотокоосу крышкой топливного бака (10) вверх.
- Открутите крышку топливного бака (10) и залейте топливную смесь до нижней кромки заправочной горловины.
- Во избежание загрязнений используйте пылевую воронку.
- После заправки хорошо закрутите от руки крышку топливного бака (10).

ВВОД В ЭКСПЛУАТАЦИЮ



ВНИМАНИЕ!

Перед началом эксплуатации всегда проводите визуальную проверку.

- При незакрепленном, поврежденном или изношенном режущем механизме и/или крепежных деталях использование устройства запрещено!
- Используйте косу только с предохранительным щитком.
- Резка перед использованием для повреждения или трещины, заменить в случае повреждения или изношенные детали с оригинальными запасными частями.

Запуск двигателя



ОСТОРОЖНО!

Никогда не давать работать двигателю в закрытых помещениях. Опасность отравления!

- Укоротите режущую нить перед запуском до 13 см, чтобы не перегружать двигатель.
- Соблюдайте местные предписания в отношении рабочего времени.

Положение воздушной заслонки (настройка подкачки):

см. рисунок 6

CHOKE	RUN

Холодный пуск



ВНИМАНИЕ!

Риск отдачи!

Тросик стартера тяните всегда прямо. Не отпускайте резко назад.

см. рисунок 7

1. Установите выключатель Start/Stop (2) в положение START.
2. Отпустите рычаг газа. Рычаг газа зафиксирован в положении приоткрытого дросселя.

см. рисунок 10

3. Установите воздушную заслонку (7) в положение CHOKE (ПОДСОС).
4. Несколько раз нажмите насос подкачки (8), пока топливо не появится в емкости.
5. Каждый раз перед тем, как потянуть трос стартера, нажимайте декомпрессионный клапан (6). Декомпрессионный клапан (6) сам возвращается в обычное положение.

см. рис. 11



ВНИМАНИЕ!

Положите мотокоосу ровно на землю, чтобы режущий инструмент не касался земли или каких-либо предметов. Вокруг не должно быть посторонних объектов.

При запуске не стоять на трубе и не придерживать ее коленом, т.к. это может повредить вал или трубу. Займите безопасную позицию, твердо держите инструмент левой рукой за фланец корпуса.

6. 3—4 раза прямо потяните за трос стартера (1) до слышимого зажигания двигателя.
7. Установите воздушную заслонку (7) в положение RUN (ПУСК).
8. Тяните трос стартера, пока двигатель не запустится.
9. Если двигатель не запускается, повторите этапы 1—8.

Горячий пуск

1. Установите выключатель Start/Stop в положение START.
2. Установите рычаг подкачки в положение RUN.

3. Каждый раз перед тем, как потянуть трос стартера, нажимайте декомпрессионный клапан. После вытягивания троса декомпрессионный клапан сам возвращается в обычное положение.
4. Быстро вытяните трос стартера (не более 6 раз), двигатель запустится. Удерживайте рычаг газа полностью нажатым, пока двигатель не станет работать спокойно.

Двигатель не запускается

1. Установите рычаг подкачки в положение RUN.
2. Вытяните трос стартера 5 раз.

Если двигатель снова не запускается

1. Подождите 5 минут и затем повторите попытку с полностью нажатым рычагом газа.

ОБСЛУЖИВАНИЕ

Во время подравнивания газонов и скашивания травы двигатель должен работать в верхнем диапазоне частоты вращения.

Указания по безопасности



ВНИМАНИЕ!

Соблюдайте указания по технике безопасности и предупреждения, содержащиеся в данном документе и находящиеся на изделии.



ВНИМАНИЕ!

При длительной работе вибрация может вызвать повреждение кровеносных сосудов или нервов пальцев, кистей рук или запястий. Могут возникать онемение частей тела, колющие боли, прочие боли или изменения кожного покрова. При появлении соответствующих симптомов пройдите медицинское обследование!

- Не поднимайте головку с леской выше коленей, когда устройство работает.
- Не работайте на гладком или скользком уклоне или спуске.
- При работе на склонах следует всегда находиться ниже режущего устройства.

- Никогда не используйте устройство вблизи легковоспламеняющихся жидкостей или газов. Взрыво- и пожароопасно!
- После контакта с посторонними предметами:
 - Выключить двигатель.
 - Проверьте устройство на предмет повреждения.
- Лица, не работавшие с триммером, должны научиться обращаться с устройством при выключенном двигателе.

Предупреждение отдачи



ВНИМАНИЕ!

Опасность получения травмы в результате неконтролируемой отдачи!

Не используйте нож вблизи твердых препятствий.

Плотная растительность, молодые деревья и кустарники могут заблокировать режущее полотно и привести к остановке устройства.

- Устраните блокировку, следя при этом, куда наклоняется кустарник, и выполняя рез с противоположной стороны.
- Если режущее полотно при резке запутывается:
 - немедленно выключите двигатель
 - держите устройство на высоте, чтобы режущее полотно не отскочило или не сломалось
 - удалите застрявший материал с кромки

Подравнивание газона

1. Проверьте местность и определите желаемую высоту реза.
2. Ведите головку с леской на требуемой высоте, крепко удерживая.
3. Перемещайте устройство из стороны в сторону серповидным движением.
4. Держите головку с леской постоянно параллельно земле.

Подравнивание на низкой высоте

1. Ведите устройство под легким наклоном вперед так, чтобы оно двигалось почти у самой земли.
2. Перемещайте устройство всегда от себя.

Подравнивание около изгородей и фундаментов



ВНИМАНИЕ!

Опасность получения травмы в результате неконтролируемой отдачи!

Не используйте нож вблизи твердых препятствий.

1. Перемещайте устройство медленно и осторожно, не давая нити натолкнуться на препятствие.

Подравнивание вокруг стволов деревьев

1. Ведите устройство медленно и осторожно вокруг ствола дерева так, чтобы режущая нить не касалась коры дерева.
2. Перемещайте устройство слева направо вокруг ствола дерева.
3. Траву и сорняки обрабатывайте концом нити, слегка наклоняя головку с леской вперед.



Подравнивание около каменных стен, фундаментов и деревьев ведет к повышенному износу нити (лески).

Косьба

Косьба режущей головкой с леской

1. Наклоните головку с леской вправо под углом 30°.
2. Установите рукоятку в требуемую позицию.



ВНИМАНИЕ!

Опасность травмирования/повреждения имущества из-за выбрасываемых посторонних предметов!

Удалите посторонние предметы из рабочей зоны.

Косьба режущим ножом

см. рис. 13

При косьбе режущим ножом нож следует перемещать горизонтально дугообразными движениями из стороны в сторону.

Перед использованием режущего ножа следует также:

- Надеть плечевой ремень.
- Проверить правильную посадку ножа.

- Надеть защитную одежду и очки.
- Не использовать ножи для сорняков при резке кустарников и молодых деревьев.



ВНИМАНИЕ!

Используйте только оригинальные режущие ножи и принадлежности! Контрафактные детали могут стать причиной травм и нарушения работы устройства!

Неоригинальные части могут стать причиной травм и нарушения работы устройства!

выключить двигатель

1. Отпустите дроссельный рычаг и оставьте работать двигатель на холостом ходу.
2. Установите ключ зажигания в позицию "STOP".



ВНИМАНИЕ!

Опасность травмирования!

МПосле выключения двигатель продолжает работать.

Удлинение режущей лески

см. рис. 14

1. Включите двигатель на полный газ и медленно подведите режущую головку с леской к земле.
⇒ Леска автоматически удлинится.



Нож на предохранительном щитке укорачивает режущую нить на допустимую длину.

Очистка предохранительного щитка

1. Выключите устройство.
2. Осторожно удалите остатки травы отверткой или подобным инструментом.



Для предотвращения перегрева трубы рукоятки регулярно чистите предохранительный щиток.

ТЕХОБСЛУЖИВАНИЕ И УХОД

График технического обслуживания

Нижеприведенные указания относятся только к нормальным условиям эксплуатации. В других случаях (например, особенно при длительной ежедневной эксплуатации) указанные интервалы обслуживания следует соответственно сократить.

График технического обслуживания							
	1 раз каждые 5 раб.ч.	перед началом работы	еже недель	каждые 50 раб. ч.	каждые 100 раб. ч.	по необходимости	перед началом сезона, ежегодно
Карбюратор							
Проверка холостого хода		X					
Воздушный фильтр							
выполнить очистку		X					
заменить						X	
Свеча зажигания							
проверить межэлектродное расстояния, при необходимости отрегулировать				X			
заменить					X	X	
Впуск охлаждающего воздуха							
выполнить очистку			X			X	X
Шумоглушители							
визуальный контроль, проверка состояния		X					
Топливный бак							
выполнить очистку				X			X
Топливный фильтр							
заменить							X
Смазка редуктора							
проверить			X				X
Металлический режущий инструмент							
проверить		X					
заменить						X	
Органы управления							

График технического обслуживания							
	1 раз каждые 5 раб.ч.	перед началом работы	раз в неделю	каждые 50 раб. ч.	каждые 100 раб. ч.	по необходимости	перед началом сезона, ежегодно
(выключатель Start/Stop, рычаг газа, фиксатор приоткрытого дросселя, трос стартера)		X					
Все доступные винты (за исключением установочного винта)							
подтянуть	X					X	X
Устройство в целом							
визуальный контроль, проверка состояния		X					
выполнить очистку			X			X	X

Регулярно проводите работы по техобслуживанию. Если вы не можете выполнить все работы самостоятельно, отдайте устройство в специализированную мастерскую. Владелец устройства несет также ответственность за:

- повреждения в результате некомпетентного или несвоевременного проведения работ по ТО и ремонту
- результирующие повреждения, в том числе коррозию при ненадлежащем хранении

Очистка воздушного фильтра

см. рис. 17



ВНИМАНИЕ!

Категорически запрещается использовать устройство без воздушного фильтра. Регулярно чистите воздушный фильтр. Замените поврежденный фильтр.

1. Открутите барашковый винт (4), снимите крышку (5) и извлеките воздушный фильтр (6).
2. Очистите воздушный фильтр (6) мылом и водой. Не используйте бензин!
3. Дайте воздушному фильтру (6) высохнуть.
4. Установите воздушный фильтр (6) в обратном порядке.

Замена топливного фильтра



ВНИМАНИЕ!

Никогда не используйте устройство без топливного фильтра. Следствием могут быть серьезные повреждения двигателя.

1. Полностью снимите крышку с бака.
2. Имеющееся топливо слейте в подходящую емкость.
3. Проволочным крюком извлеките фильтр из бака.
4. Вращательным движением вытяните фильтр.
5. Замените фильтр.

Регулировка боуденовских тросов

см. рисунок 9

Боуденовские тросы мотокосы отрегулированы на заводе-изготовителе. При значительном изменении положения «велосипедной» ручки боуденовский трос может удлиниться, что нарушит работу рычага газа.

Если после запуска и снятия фиксатора приоткрытого дросселя режущий инструмент мотокосы не останавливается, следует отрегулировать боуденовский трос с помощью установочного винта (8). После этого рычаг газа снова будет работать правильно.

**ВНИМАНИЕ!**

Опасность телесных повреждений вращающимися режущими инструментами!

- Выполнять дополнительную настройку только при отключенном двигателе.
- Проверять функционирование только при уложенной косе.

Замена свечи зажигания

см. рис. 18

1. Снимите крышку свечи зажигания (7)
2. Замените свечу зажигания.
3. Затяните свечу зажигания с моментом затяжки 12—15 Нм.
4. Наденьте штекер на свечу.
5. Наденьте крышку свечи зажигания (7)



Межэлектродное расстояние = 0,6—0,7 мм [0.025"] .

Регулировка карбюратора

см. рис. 16

Карбюратор оптимально отрегулирован на заводе-изготовителе.

При необходимости его можно отрегулировать следующими винтами:

- винт ограничения холостого хода (1)
- винт регулирования холостого хода и состава горючей смеси (3)
- винт регулирования полной нагрузки и состава горючей смеси (2)

ХРАНЕНИЕ**ВНИМАНИЕ!**

Опасность пожара или взрыва!

Не храните устройство вблизи открытого огня или источников тепла.

- Перед длительным хранением (зимой) опорожните бак для бензина.
 - Опорожняйте бак для бензина только на открытом воздухе.
 - Перед тем как поместить устройство на хранение, подождите, пока двигатель остынет.
1. Удалите топливо из топливного бака.
 2. Запустите двигатель и оставьте работать на холостом ходу, пока он не остановится.

3. Дайте двигателю остыть.
4. Выкрутите свечу зажигания при помощи свечного ключа.
5. Залейте чайную ложку 2-тактного масла в камеру сгорания.
6. Для распределения масла внутри двигателя несколько раз медленно вытяните тросик старт.
7. Снова вкрутите свечу зажигания.
8. Необходимо тщательно вычистить и обслужить устройство.
9. Храните устройство в сухом прохладном месте.

**ВНИМАНИЕ!**

Опасность пожара!

Не храните заправленные топливом машины в зданиях, в которых пары бензина могут контактировать с открытым пламенем или искрами!

ПОВТОРНЫЙ ВВОД В ЭКСПЛУАТАЦИЮ

1. Извлеките свечу зажигания.
2. Быстро вытяните тросик стартера, чтобы удалить оставшееся масло из камеры сгорания.
3. Очистите свечу зажигания, проверьте расстояние между электродами, при необходимости замените.
4. Подготовьте устройство к работе.
5. Наполните топливный бак правильной топливно- масляной смесью (50:1).

УТИЛИЗАЦИЯ

Вышедшие из строя приборы, аккумуляторы и батареи запрещается утилизировать вместе с бытовыми отходами!

Упаковка, устройство и принадлежности изготовлены из пригодных для переработки материалов и подлежат соответствующей утилизации.

УСТРАНЕНИЕ НЕИСПРАВНОСТЕЙ

НЕИСПРАВНОСТЬ	ВОЗМОЖНАЯ ПРИЧИНА	КОРРЕКТИРОВКА
Двигатель не заводится	Неправильный запуск	Соблюдайте указания руководства по эксплуатации!
Двигатель заводится, но не работает	Неправильное положение рычага на Choke	Установите рычаг на RUN (РАБОТА)
	Загрязненная, неправильно выставленная или несоответствующая свеча зажигания	Очистите / отрегулируйте свечу зажигания или замените
	Загрязненный топливный фильтр	Замените фильтр.
Двигатель заводится, но работает не на полной мощности.	Неправильное положение рычага на Choke	Установите рычаг на RUN (РАБОТА)
	Загрязненный воздушный фильтр	Очистите или замените фильтр
Двигатель работает рывками	Загрязненная, неправильно выставленная или несоответствующая свеча зажигания	Очистите / отрегулируйте свечу зажигания или замените
Чрезмерно много дыма	Неправильная топливная смесь	Используйте правильную пропорцию смешивания топлива



При неисправностях, не указанных в данной таблице или которые Вы не можете устранить самостоятельно, обратитесь в нашу сервисную службу.

ЗАЯВЛЕНИЕ О СООТВЕТСТВИИ ЕС

Настоящим заявляем, что данный продукт в реализуемой на рынке форме соответствует требованиям гармонизированных директив ЕС, стандартов безопасности ЕС и специальных стандартов, распространяющихся на данный продукт.

Продукт Мотокося	Производитель AL-KO Geräte GmbH Ichenhauser Str. 14 D-89359 Kötzt/Германия	Уполномоченный Андреас Хедрих (Andreas Hedrich) Ichenhauser Str. 14 D-89359 Kötzt/Германия
Серийный номер G2342345		
Модель 137 SB 142 SB	Директивы ЕС 2006/42/EC 2000/14/EC 2002/88/EC 2004/108/EC	Гармонизированные стандарты EN ISO 11681-1 EN ISO 14982 EN ISO 22868 EN ISO 22867
Уровень звуковой мощности замеренный / гармонизированный 142 – 108/112 дБ(А) 154 – 103/112 дБ(А)		

Заявление о соответствии
2000/14/ЕС Приложение V

Кётц, 27.02.2015



Вольфганг Хергет (Wolfgang Hergeth)
Исполнительный директор

ГАРАНТИЯ

Производитель устраняет возможные дефекты материалов или производственный брак устройства в течение установленного законом срока подачи рекламаций на свое усмотрение путем ремонта или замены. Срок определяется законодательством страны, в которой приобретено устройство.

Гарантия действует только при следующих условиях: Гарантия аннулируется

- при надлежащем использовании
- при попытках ремонта устройства
- при соблюдении руководства по эксплуатации
- при технических изменениях устройства;
- при применении не по назначению (например, в коммерческих целях).
- при использовании оригинальных запчастей

Гарантия не распространяется:

- на повреждения лакового покрытия, которые объясняются нормальным износом;
- изнашивающиеся детали, которые в каталоге запчастей заключены в рамку [xxx xxx (x)]
- двигатели внутреннего сгорания: на них распространяются условия предоставления гарантии от производителя

Гарантийный период начинается с даты приобретения первым покупателем. Такой датой считается дата оригинального документа на покупку. В гарантийном случае обратитесь с данным гарантийным письмом и документом, подтверждающим покупку товара, к своему дилеру или в ближайший авторизованный сервисный центр. Гарантия дает право покупателю предъявлять производителю претензии относительно устранения недостатков изделия.

ПЕРЕКЛАД ОРИГІНАЛЬНОГО ПОСІБНИКА З ЕКСПЛУАТАЦІЇ

Зміст

Передмова до посібника.....	297
Опис виробу.....	297
Вказівки щодо безпеки.....	298
технічні дані.....	299
Монтаж.....	300
Палива та рівня рідини.....	301
Введення в експлуатацію.....	302
Керування.....	303
Технічне обслуговування і догляд.....	305
Зберігання.....	307
Повторне введення в експлуатацію.....	307
Утилізація.....	307
Допомога в разі неполадок.....	308
Заява про відповідність стандартам ЄС.....	309
Гарантія.....	309

ПЕРЕДМОВА ДО ПОСІБНИКА

- Прочитайте цей посібник з експлуатації перед початком роботи з інструментом. Це забезпечить його безпечну й безперебійну роботу.
- Виконуйте вказівки щодо безпеки та попередження, наведені в цьому документі та на пристрої.
- Документація є частиною продукту і повинні бути передані покупцеві для продажу

Пояснення знаків



УВАГА!

Точне виконання цих попереджень допоможе уникнути тілесних ушкоджень та матеріальних збитків.



Спеціальні вказівки для кращого розуміння та використання.

ОПИС ВИРОБУ

Цей документ описує ручні коси з бензиновим двигуном.

Знаки на пристрої

	Увага! Проявляйте особливу обережність під час роботи із пристроєм.
	Перед уведенням в експлуатацію прочитайте довідник з експлуатації!
	Використовуйте захисні окуляри, шолом та засоби захисту слуху.
	Одягніть захисні рукавиці.
	Одягніть захисне взуття.
	Не наближайте тіло та одяг до ріжучого механізму.
	Небезпека при викиданні предметів!
	Відстань між пристроєм та третіми особами повинна складати мінімум 15 м.

Огляд виробу

див. малюнок 1

1	Ніж
2	Редуктор
3	Захисний щит
4	«Велосипедна» ручка
5	Важіль газу
6	Вимикач двигуна
7	Фіксатор важеля газу
8	Ремінь для перенесення
9	Кришка повітряного фільтра
10	Паливний бак
11	Декомпресійний клапан
12	Праймер (для холодного запуску)
13	Важіль Choke/Run

Пристрої безпеки та запобіжні пристрої

Екстрена зупинка

В екстреному випадку увімкніть перемикач запалювання в положення „STOP“.

Захисний щиток від викиду каміння

Захищає користувача від викидання різних предметів. Інтегрований ніж вкорочує ріжучу ліску до допущеної довжини.



УВАГА!

Небезпека отримання травми!

Не відключайте запобіжні й захисні пристрої.

Використання за призначенням

Даний пристрій призначений для підрізання та скошування газонів у приватному секторі. Інше застосування вважається застосуванням не за призначенням.

Можлива поява помилок



УВАГА!

Прилад не дозволяється експлуатувати з професійною метою.

ВКАЗІВКИ ЩОДО БЕЗПЕКИ

- Використовуйте пристрій лише у технічно справному стані.
- Не виводити з ладу запобіжні та захисні пристрої
- Заборонено використовувати пристрій з іншими ріжучими механізмами та навісними пристроями.
- Одягайте відповідний робочий одяг:
 - довгі штани, міцне взуття, рукавиці.
 - захисний шолом, захисні окуляри, засоби захисту слуху.
- Слідкуйте за безпечністю та стабільністю свого робочого положення.
- Не користуйтеся пристроєм у стані сп'яніння, під впливом наркотичних або лікарських засобів.
- Завжди керуйте пристроєм обома руками.
- Ручки повинні бути сухі та чисті.
- Не наближайте тіло та одяг до ріжучого механізму.
- Нікому не дозволяйте заходити у небезпечну зону.
- Видаляйте сторонні предмети з робочої зони.
- Завжди піклуйтесь про те, щоб захисний щиток, головка із ліскою та двигун були чистими від залишків підрізаної трави.
- При завершенні роботи з приладом:
 - Вимкнути двигун
 - Дочекатися зупинки ріжучого вузла
- Не залишайте пристрій без нагляду
- Експлуатація приладу дітьми та іншими особами, не ознайомленими з інструкцією з експлуатації, заборонена
- Перед використанням завжди перевіряйте міцність посадки усіх гвинтів, гайок та болтів на пристрої.
- Вставте захисний кожух не завжди перед транспортуванням пристрою або ножем або магазину.

ТЕХНІЧНІ ДАНІ

142

Тип двигуна	2-тактний
Робочий об'єм	40,7 см ³
Потужність	1,9 кВт
Робоча вага без бензину	8,3 кг
Об'єм паливного бака	0,7 л
Запалювання	Електронне
Свічка запалювання	Bosch (WSR 67) Champion (RCS-6Y)
Привод	Відцентрова муфта
Ручка	«Велосипедна» ручка

Рівень звукової потужності	105 дБ (А)
Рівень звукового тиску	92 дБ (А)
Вібрація	4,9 м/с ² K = 2,1 м/с ²
Ширина нарізання полотном	25 см
Частота обертання двигуна, макс.	11 200 об/хв
Частота обертання двигуна на холостому ході	2700 ± 200 об/хв

154

Тип двигуна	2-тактний
Робочий об'єм	54,2 см ³
Потужність	2,3 кВт
Робоча вага без бензину	8,3 кг
Об'єм паливного бака	0,7 л
Запалювання	Електронне
Свічка запалювання	Bosch (WSR 67) Champion (RCS-6Y)
Привод	Відцентрова муфта
Ручка	«Велосипедна» ручка

Рівень звукової потужності	103 дБ (А)
Рівень звукового тиску	92 дБ (А)
Вібрація	4,9 м/с ² K = 2,1 м/с ²
Ширина нарізання полотном	25 см
Частота обертання двигуна, макс.	11 200 об/хв
Частота обертання двигуна на холостому ході	2700 ± 200 об/хв

МОНТАЖ**УВАГА!**

Експлуатація приладу дозволяється лише після повного завершення його монтажу.

Монтаж «велосипедної» ручки

див. малюнок 2



Використовуючи «велосипедну» ручку, завжди спрямовуйте мотококсу праворуч від себе.

Оптимальний розподіл А > В досягається, коли центр робочого інструмента збігається з центром тіла.

- 1 Вкрутіть гвинт-баранець
- 2 Зніміть верхню напівмуфту з опори ручки
- 3 Вставте «велосипедну» ручку в нижню напівмуфту та вирівняйте
- 4 Встановіть верхню напівмуфту
- 5 Вкрутіть і затягніть гвинт-баранець

Монтаж кожуха

див. малюнок 3

- 1 Покладіть мотококсу робочим валом донизу.
- 2 Трохи підніміть трубу та встановіть захисний щит (1) уздовж нижньої сторони труби у правильному положенні (до упору на кутовому редукторі).
- 3 Відкладіть трубу із захисним щитом.
- 4 Прикрутіть елемент кріплення (2) спершу за допомогою одного гвинта 5 ##x 20 мм через отвір (а) у захисному щиті.
- 5 Злегка вкрутіть другий гвинт 5 × 20 мм через отвір (b).



На елементі кріплення (2) всередині в ділянці отвору (а) є підвищення. Тому перший гвинт через отвір (а) можна одразу закручувати до упору. Це не призведе до перекошування з'єднання.

див. малюнок 4

- 1 Покладіть мотококсу робочим валом догори.
- 2 Вставте 2 гвинти 5 × 35 мм в отвори у кріпильній пластині кутового редуктора. Прикрутіть з їхньою допомогою захисний щит та елемент кріплення. У разі потреби попередньо скоригуйте положення захисного щита. Отвори повинні розташовуватися точно один над одним.
- 3 До кінця затягніть гвинт в отворі (b).

Встановлення ножа

див. малюнок 5

- 1 Покладіть мотококсу робочим валом догори.
- 2 Прикладіть різальне полотно (5) до опорного елемента (1).



Щоб відцентрувати різальне полотно, необхідно розташувати виступ опорного елемента точно в отворі різального полотна.

- 3 Встановіть натискну шайбу (2).
- 4 Встановіть обертальний диск (3) і нагвинтіть стопорну гайку (4) на вал.



Увага, ліва нарізка! Затягуйте проти годинникової стрілки!

Зверніть увагу: всі деталі повинні бути відцентровані!

- 5 Заблокуйте вал допоміжним штифтом (6) і затягніть гайку (4)

**УВАГА!**

Якщо стопорна гайка (4) через часте відпускання та затягування стала надто легко відкручуватися, її обов'язково треба замінити!

Перевірте надійність фіксації та центрування різального полотна.

Встановлення тримерної головки

див. малюнок 8

**УВАГА!****Небезпека травмування**

Ніколи не використовуйте тримерну головку без захисної накладки з ножем для обрізання волосіні.

1. Заблокуйте приводний вал (1) допоміжним штифтом.
2. Встановіть опорний елемент (2).
3. Встановіть елемент захисту від намотування (3) стороною з написом до редуктора.
4. Нагвинтіть тримерну головку рукою (ліва нарізка).
5. Встановіть захисну накладку (4) з ножем для обрізання волосіні на захисний щит і пригвинтіть.
6. Допоміжний штифт можна видалити.

Регулювання плечового ремня

1. Спочатку накиньте плечовий ремінь на ліве плече.
2. Зачепіть карабін за петлю.
3. Кілька разів поверніть у різні боки, перевірте довжину плечового ремня, не запускаючи двигун.

- Тримерна голівка або різальний ніж мають рухатися паралельно землі.



УВАГА!

Під час роботи завжди використовувати ремінну підвіску. Ремінну підвіску зачіпляти після запуску двигуна, на холостих обертах.



Надягання ремня на два плеча *див. малюнки 20—29*

Балансування мотокоши

див. мал. 12

- Зачепіть гачок ремня для перенесення за кріпильний отвір у трубі.
- Збалансуйте мотокошу так, щоб ніж був на рівні приблизно 10 см над землею, коли ви не тримаєте мотокошу руками.
- Для балансування мотокоши в разі потреби перечепіть гачок в інше положення.

ПАЛИВА ТА РІВНЯ РІДИНИ

Безпека



ПОПЕРЕДЖЕННЯ!

Небезпека пожежі! Паливна суміш — легкозаймиста речовина!

- Зберігайте паливну суміш тільки в передбачених для цього ємностях
- Завжди заливайте пальне поза межами приміщень
- Не куріть під час заправки
- Не відкривайте кришку паливного бака, коли двигун працює або гарячий
- У разі пошкодження бака чи кришки бака виконайте заміну
- Завжди надійно закривайте кришку бака
- У разі протікання паливної суміші:
 - не запускайте двигун;
 - не вмикайте запалювання;
 - очистіть пристрій.



ПОПЕРЕДЖЕННЯ!

Небезпека отруєння! Ніколи не вмикайте двигун у закритих приміщеннях.

Приготування паливної суміші

При використанні співвідношення компонентів суміші 1:50 ми рекомендуємо використовувати високоякісне спеціальне масло для 2-тактних двигунів.

При використанні фірмових масел для 2-тактних двигунів радимо співвідношення 1:25

Таблиці для визначення пропорцій пального

Змішування	Бензин	Масло
25 частин бензину:	1 л	40 мл
1 частина масла для змішування	3 л	120 мл
Масло для 2-тактних двигунів	5 л	200 мл

Змішування	Бензин	Масло
50 частин бензину:	1 л	20 мл
1 частина масла для змішування	3 л	60 мл
Масло для 2-тактних двигунів	5 л	100 мл

Залийте бензин і відповідне масло в кількості, вказаній у таблиці, у придатну ємність і ретельно змішайте.

Заливання паливної суміші

див. малюнок 1

- Заливайте пальне тільки при вимкненому двигуні.
- Перед заправлянням переконайтеся, що вибрана ділянка чиста.
- Встановіть мотокоосу так, щоб кришка бака (10) була спрямована вгору.
- Відкрутіть кришку бака (10). Заливайте паливну суміш до нижнього краю горловини.
- Щоб уникнути забруднення, використовуйте лійку із сіткою.
- Заливши пальне, міцно закрутіть кришку бака (10) від руки.

ВВЕДЕННЯ В ЕКСПЛУАТАЦІЮ



УВАГА!

Перед уведенням в експлуатацію завжди оглядайте пристрій.

- У разі незакріпленого, пошкодженого або зношеного різального інструмента і/або кріпильних деталей використання пристрою заборонено!
- мотокоосу завжди експлуатується разом із захисним щитком.
- Різка перед використанням для пошкодження або тріщини, замінити в разі пошкодження або зношені деталі з оригінальними запасними частинами.

Запуск двигуна



ПОПЕРЕДЖЕННЯ!

За жодних обставин не допускати роботи двигуна в приміщенні. Небезпека отруєння!

- Щоб не перевантажити двигун, вкоротіть ріжучу лівку перед включенням до 13 см.
- Дотримуйтесь норм щодо часу роботи, які діють у вашій країні.

Положення повітряної заслінки (налаштування підкачки):

див. малюнок 6

CHОKE	RUN

Холодний пуск



УВАГА!

Ризик віддачі!

Зажди витягайте стартерний трос прямо. Не відпускайте його різко.

див. малюнок 7

1. Переведіть вимикач Start/Stop (2) у положення Start.
 2. Відпустіть важіль газу. Важіль газу зафіксується в положенні, яке відповідає половинній потужності.
- див. малюнок 10
3. Переведіть пускову заслінку (7) в положення CHОKE.
 4. Натискайте на праймер (8), доки у пластиковому балоні не буде видно пальне. Кількох разів повинно вистачити.
 5. Перед кожним витягуванням троса стартера натискайте декомпресійний клапан (6). Декомпресійний клапан (6) сам повертається в нормальне положення

див. малюнок 11



УВАГА!

Покладіть мотокоосу на рівну ділянку без перешкод, переконавшись, що різальний інструмент не зможе зачепити ані предмети, ані землю.

При запуску не ставайте на трубу та не спирайтеся на неї колінами. Це може призвести до пошкодження валу чи труби. Займіть безпечне положення. Надійно тримайте пристрій лівою рукою за фланець корпусу.

6. 3—4 рази потягніть трос стартера (1) по прямій. Після цього всередині двигуна в короткий строк повинно відбутися запалювання з характерним звуком.
7. Переведіть пускову заслінку (7) в положення RUN.
8. Витягуйте трос стартера, доки двигун не запуститься.
9. Якщо двигун не запустився, повторіть кроки 1—8.

Запуск гарячого двигуна

1. Переведіть вимикач Start/Stop у положення Start.
2. Встановіть важіль підкачки в положення RUN.

3. Перед витягуванням троса стартера щоразу натискайте декомпресійний клапан (після витягування троса стартера декомпресійний клапан автоматично повертається в нормальне положення).
4. Швидко потягніть трос стартера не більше 6 разів — двигун запуститься. Утримуйте важіль газу повністю натиснутим, поки двигун не стане працювати спокійно.

Двигун не заводиться

1. Встановіть важіль підкачки в положення RUN.
2. Потягніть за трос стартера 5 разів.

Двигун знову не запускається

1. Зачекайте 5 хвилин і потім повторіть спробу з повністю натиснутим важелем газу.

КЕРУВАННЯ

Під час підрізання і скошування трави підтримувати роботу двигуна на максимальних обертах.

Вказівки щодо безпеки



УВАГА!

Дотримуйтеся вказівок з техніки безпеки та попереджень, які містяться у даному документі та знаходяться на продукті.



УВАГА!

Робота з пристроєм протягом тривалого часу може призвести до порушення нормального функціонування кровоносних судин та нервової системи в пальцях, кистях та суглобах рук у зв'язку з дією вібрації. Можуть з'явитися отерплість частин тіла, поколювання, біль або зміни на шкірі. При появі вказаних симптомів слід звернутися до лікаря!

- Коли пристрій працює, ніколи не піднімайте головку із ліскою вище колін.
- Не працюйте на слизькому пагорбі або схилі.
- При роботі на схилі завжди стійте нижче ріжучого пристрою.
- Ніколи не використовуйте пристрій поблизу легкозаймистих рідин або газів — небезпека вибуху та/або пожежі!

- Після контакту із стороннім предметом:
 - Вимкнути двигун.
 - Перевірити пристрій на пошкодження.
- Особи, які не вміють працювати із тримером, повинні навчатися, коли двигун вимкнений.

Запобігання зворотному удару



УВАГА!

Небезпека отримання травми в результаті неконтрольованої віддачі!

Не використовувати обрізний ніж біля фіксованих перешкод.

Щільна рослинність, молоді дерева або кущі можуть блокувати ріжуче лезо і зупинити пристрій.

- Блокуванню можна запобігти, якщо слідкувати, у якому напрямку нахилиються кущі і підрізати з протилежного боку
- Якщо під час підрізання ріжуче лезо застрягло:
 - негайно вимкнути двигун.
 - підняти пристрій, щоб ріжуче лезо не вискочило або не зламалось.
 - зняти застряглий матеріал з леза.

Підрізання трави

1. Перевірити місцевість і встановити необхідну висоту підрізки.
2. Ведіть та утримуйте головку із ліскою на потрібній висоті.
3. Водіть пристроєм із сторони в сторону.
4. Завжди тримайте головку із ліскою паралельно землі.

Коротке підрізання

1. Нахиліть пристрій трохи вперед, щоб він рухався майже над землею.
2. Завжди виконуйте підрізання у напрямку від себе.

Підрізання біля огорож та фундаментів



УВАГА!

Небезпека отримання травми в результаті неконтрольованої віддачі!

Не використовувати обрізний ніж біля фіксованих перешкод.

1. Водіть пристрій повільно та обережно, не торкаючись ліскою перешкод.

Підрізання навколо стовбурів дерев

1. Обережно водіть пристрій навколо стовбурів дерев, щоб ріжуча ліска не торкалася кори дерев.
2. Підрізку навколо стовбурів дерев виконуйте зліва направо.
3. Торкайтеся трави та бур'яну кінцем ліски, нахильте головку із ліскою трохи вперед.



Підрізка біля кам'яних огорож, фундаментів, дерев веде до посиленого зношення ліски.

Скошування трави

Косіння тримерною головкою

1. Нахилити головку із ліскою вправо під кутом 30 градусів.
2. Переставити ручку в необхідне положення.



УВАГА!

Небезпека травмування/матеріальних збитків відсторонніх предметів, які викидаються!

Видалити з робочої зони сторонні предмети.

Косіння ножем

див. мал. 13

При косінні ножем його необхідно водити з однієї сторони в іншу горизонтальним, дугоподібним рухом.

Перед використанням різального ножа перевірте дотримання таких вказівок:

- Використовуйте ремінь для перенесення.
- Перевірте правильність встановлення ножа.
- Використовуйте захисний одяг і захисні окуляри.
- Не використовуйте різальні полотна для бур'янів для зрізання кущів і молодих дерев.



УВАГА!

Використовуйте тільки оригінальні ножі та приладдя! Неналежне приладдя може стати причиною травм і порушення роботи пристрою!

Неоригінальні частини можуть стати причиною травм і порушення роботи пристрою!

вимкнути двигун

1. Відпустити ручку газу і залишити двигун працювати на холостих обертах.
2. Переключити вмикач запалювання в положення „STOP“.



УВАГА!

Небезпека отримання травми!

Якщо після вимкнення двигун продовжує працювати.

Подовження різальної волосіні

див. мал. 14

1. Запустіть двигун на повних обертах і підведіть тримерну головку до землі.
 - ⇒ *Волосінь автоматично подовжиться.*



Ніж на захисному щитку вкоротить ліску на допустиму довжину.

Очищення захисного щитка

1. Вимкнути пристрій.
2. Обережно видалити залишки скошеної трави за допомогою викрутки або аналогічного інструменту.



Щоб запобігти перегріву штанги, слід регулярно очищати захисний щиток.

ТЕХНІЧНЕ ОБСЛУГОВУВАННЯ І ДОГЛЯД

Графік технічного обслуговування

Подальші вказівки стосуються нормальних умов експлуатації. За особливих умов, наприклад при тривалому щоденному використанні пристрою, необхідно скоротити вказані інтервали обслуговування відповідним чином.

Графік технічного обслуговування							
	один раз після 5 годин роботи	перед початком роботи	щотижня	кожні 50 годин роботи	кожні 100 годин роботи	у разі потреби	перед початком сезону, щороку
Карбюратор							
Перевірка холостого ходу		X					
Повітряний фільтр							
Очищення		X					
Заміна						X	
Свічка запалювання							
Перевірка відстані між електродами, у разі потреби коригування				X			
Заміна					X	X	
Впуск повітря для охолодження							
Очищення			X			X	X
Глушник							
Огляд і перевірка стану		X					
Паливний бак							
Очищення				X			X
Фільтр пального							
Заміна							X
Змащування редуктора							
Перевірка			X				X
Металевий різальний інструмент							
Перевірка		X					
Заміна						X	
Елементи керування							

Графік технічного обслуговування

	один раз після 5 годин роботи	перед початком роботи	щотижня	кожні 50 годин роботи	кожні 100 годин роботи	у разі потреби	перед початком сезону, щороку
(вимикач Start/Stop, важіль газу, фіксатор половинної потужності, трос стартера)		X					
Усі доступні гвинти (окрім регульованих гвинтів)							
Підтягування	X					X	X
Увесь пристрій							
Огляд і перевірка стану		X					
Очищення			X			X	X

Виконуйте технічне обслуговування регулярно. Якщо ви не в змозі виконати всі роботи самостійно, звертайтеся до спеціалізованої майстерні. Власник пристрою також несе відповідальність:

- за збитки внаслідок некваліфікованого чи несвоєчасного технічного обслуговування чи ремонту;
- за непрямі збитки, зокрема й корозію, внаслідок неналежного зберігання.

Очищення повітряного фільтра

див. малюнок 17

**УВАГА!**

Ніколи не експлуатуйте пристрій без повітряного фільтра. Регулярно очищуйте повітряний фільтр. Пошкоджений повітряний фільтр слід замінити.

1. Видаліть гвинт-баранець (4), зніміть кришку (5) та дістаньте повітряний фільтр (6).
2. Очистіть повітряний фільтр (6) милом і водою. Не використовуйте бензин!
3. Дайте повітряному фільтру (6) висохнути.
4. Встановіть повітряний фільтр (6) у зворотному порядку.

Заміна паливного фільтра

**УВАГА!**

Ніколи не використовувати пристрій без паливного фільтра. Наслідком може бути серйозне пошкодження двигуна.

1. Зніміть кришку з бака.
2. Злийте все пальне у придатну ємність.
3. Дротяним гачком витягніть фільтр із бака.
4. Обертальним рухом зніміть фільтр.
5. Замініть фільтр.

Регулювання тросів Боудена

див. малюнок 9

Троси Боудена попередньо відрегульовані на заводі. Якщо сильно змінити положення «велосипедної» ручки, це може призвести до подовження троса Боудена та порушення роботи важеля газу.

Якщо різальний інструмент коси після запуску та зняття з фіксатора половинної потужності не зупиняється, необхідно відрегулювати трос Боудена за допомогою гвинта (8). Після цього важіль газу знову функціонуватиме нормально.



ОБЕРЕЖНО!

Обертвий ріжучий орган може спричинити травми!

- Гнучкі вали слід регулювати лише тоді, коли двигун вимкнено.
- Роботу слід перевіряти тільки тоді, коли коса лежить.

Заміна свічки запалювання

див. малюнок 18

1. Зніміть кришку свічки запалювання (7)
2. Замініть свічку запалювання
3. Затягніть свічку запалювання з моментом 12—15 Н·м.
4. Встановіть штекер на свічку.
5. Встановіть кришку свічки запалювання (7)



Відстань між електродами = 0,6—0,7 мм [0,025"].

Регулювання карбюратора

див. мал. 16

Карбюратор оптимально відрегульований на заводі.

Однак якщо знадобиться додатково відрегулювати його, використовуйте такі гвинти:

- упорний гвинт для холостого ходу (1);
- гвинт для регулювання подачі суміші під час холостого ходу (3);
- гвинт для регулювання подачі суміші при повному навантаженні (2).

ЗБЕРІГАННЯ



ОБЕРЕЖНО!

Загроза займання або вибуху!

Не зберігайте двигун біля відкритого полум'я або джерела тепла.

- Перед тривалим зберіганням (на час зими) слід злити бензин з бака.
 - Зливати бензин з бака дозволяється лише на відкритому повітрі.
 - Перш ніж залишати пристрій на складі, слід охолодити двигун.
1. Злити паливо з баку.
 2. Включити двигун і залишити його працювати на холостих обертах, поки він не зупиниться.
 3. Дати двигуну охолонути.

4. Відкрутити свічку запалювання за допомогою ключа для свічки.
5. Вилити в камеру згоряння одну чайну ложку мастила для 2-тактного двигуна.
6. Щоб мастило розподілилося всередині двигуна, треба кілька разів повільно потягнути стартерний трос.
7. Знову вкрутити свічку запалювання.
8. Добре почистити пристрій.
9. Пристрій зберігати в прохолодному, сухому місці.



ОБЕРЕЖНО!

Небезпека виникнення пожежі!

Забороняється зберігати заправлену машину в будівлях, де бензинова пара могла б контактувати з відкритим вогнем або іскрами!

ПОВТОРНЕ ВВЕДЕННЯ В ЕКСПЛУАТАЦІЮ

1. Викрутити свічку запалювання.
2. Різно потягнути стартерний трос, щоб видалити з камери згоряння залишки мастила.
3. Очистити свічку запалювання, перевірити відстань до електроду, при необхідності замінити.
4. Підготувати пристрій до роботи.
5. Заправити бак паливною сумішшю у правильному співвідношенні (50 : 1).

УТИЛІЗАЦІЯ



Забороняється утилізувати прилади, батареї чи акумулятори, що стали непридатними, разом із побутовими відходами!

Упаковка, пристрій і приладдя виготовлені з придатних для переробки матеріалів і підлягають відповідній утилізації.

ДОПОМОГА В РАЗІ НЕПОЛАДОК

ПРОБЛЕМА	МОЖЛИВА ПРИЧИНА	УСУНЕННЯ
Двигун не запускається	Неправильний процес запуску	Дотримуйтесь інструкції з експлуатації
Двигун запускається але далі не працює	Неправильне положення важеля на повітряній заслінці	Переставити важіль в положення RUN (РОБОТА)
	Забруднена, неправильно налаштована або неправильна свічка запалювання	Очистити / відрегулювати свічку запалювання або замінити
	Забруднений паливний фільтр	Замінити фільтр
Двигун запускається але не працює на повну потужність.	Неправильне положення важеля на повітряній заслінці	Переставити важіль в положення RUN (РОБОТА)
	Забруднений повітряний фільтр	Фільтр очистити або замінити
Двигун працює у стрибкоподібному режимі	Забруднена, неправильно налаштована або неправильна свічка запалювання	Очистити / відрегулювати свічку запалювання або замінити
Дуже велика кількість диму	Неправильна паливна суміш	користуйтеся правильною паливною сумішшю



При виникненні несправностей, які не вказані в даній таблиці і які не вдається подолати самостійно, слід звернутися до нашої спеціалізованої сервісної служби.

ЗАЯВА ПРО ВІДПОВІДНІСТЬ СТАНДАРТАМ ЄС

Ми заявляємо, що цей виріб у формі, в якій він представлений на ринку, відповідає вимогам гармонізованих директив ЄС, стандартів безпеки ЄС і застосованих до нього стандартів.

Виріб

Мотокоса

Серійний номер

G2342345

Виробник

AL-KO Geräte GmbH

Ichenhauser Str. 14

D-89359 Kötz

Уповноважена особа

Андреас Хедрих (Andreas Hedrich)

Ichenhauser Str. 14

D-89359 Kötz

Модель

137 SB

142 SB

Директиви ЄС

2006/42/ЄС

2000/14/ЄС

2002/88/ЄС

2004/108/ЄС

Гармонізовані стандарти

EN ISO 11681-1

EN ISO 14982

EN ISO 22868

EN ISO 22867

Рівень звуку

вимірний/гарантований

142 — 108/112 дБ (А)

154 — 103/112 дБ (А)

Заява про відповідність стандартам

2000/14/ЄС, Додаток V

Кец, 27.02.2015



Вольфганг Херрет (Wolfgang Hergeth)

Комерційний директор

ГАРАНТІЯ

Ми усуваємо можливі дефекти матеріалів чи виробничий брак пристрою впродовж встановленого законом тер- міну подачі рекламаций на свій розсуд шляхом ремонту чи заміни. Термін визначається законодавством країни, у якій було придбано пристрій.

Гарантія діє лише за наступних умов:

- при належному використанні пристрою;
- при дотриманні довідника з експлуатації;
- при використанні оригінальних запчастин.

Гарантія анулюється:

- при спробах ремонту пристрою;
- при технічних змінах пристрою;
- при застосуванні не за призначенням (напри- клад, у комерційних цілях).

Гарантія не поширюється:

- на пошкодження лакового покриття, які пояснюються нормальним зношуванням;
- деталі, що зношуються, у каталозі запчастин включені в рамку [xxx xxx (x)]
- двигуни внутрішнього згоряння: для них діють гарантійні положення відповідного виробника.

Гарантійний період починається с дати придбання першим покупцем. Такою датою вважається дата оригіналь- ного документу на придбання. У гарантійному випадку зверніться з даним гарантійним листом та документом, який підтверджує купівлю то- вару, до свого дилера чи до найближчого авторизованого сервісного центру. Гарантія дає право покупцеві пред'являти виробникові претензії відносно усунування недоліків виробу.

ПРЕВОД НА ОРИГИНАЛНОТО РЪКОВОДСТВО ЗА ЕКСПЛОАТАЦИЯ

Съдържание

За това ръководство.....	310
Описание на продукта.....	310
Указания за безопасност.....	311
Технически данни.....	312
Монтаж.....	313
Гориво и нивата на течности.....	314
Пускане в експлоатация.....	315
Обслужване.....	316
Поддръжка и грижа.....	318
Съхраняване.....	320
Последваща експлоатация.....	320
Изхвърляне.....	320
Помощ при неизправности.....	321
ЕО Декларация за съответствие.....	322
Гаранция.....	322

ЗА ТОВА РЪКОВОДСТВО

- Прочетете това ръководство преди да започнете работа на устройството. Това е състояние за безопасна експлоатация и безпроблемна работа
- Спазвайте препоръките и предупрежденията за безопасност в тази документация, както и тези върху машината.
- Запазете ръководството за употреба и го предайте на следващия купувач.

Легенда



ВНИМАНИЕ!

Точното спазване на тези указания може да предотврати евентуални телесни повреди или материални щети.



Специални указания за повече яснота и правилна употреба.

ОПИСАНИЕ НА ПРОДУКТА

Тази документация се описва ръчния коса с бензинов двигател.

Символи върху уреда

	Внимание! Особена предпазливост при употреба.
	Преди пускане в експлоатация прочетете ръководството за употреба!
	Да се употребяват защитни очила, каска, шумозащита.
	Да се носят ръкавици.
	Да се носят защитни обувки.
	Тялото и облеклото да се пазят далеч от режещата част.
	Опасност от хвърчащи предмети!
	Разстоянието между уреда и трети лица да бъде най-малко 15 м.

Преглед на продукта

вж. Фигура 1

1	Режещ нож
2	Скорости
3	Предпазен щит
4	Дръжка „Vike“
5	Лост за газта
6	Ключ „Мотор вкл./изкл.“
7	Фиксатор на лоста за газта
8	Ремък за носене
9	Капак на въздушния филтър
10	Бензинов резервоар
11	Клапан за декомпресия
12	Помпа за подкачване на горивото (студен старт)
13	Лост „смукач/работа“

Предпазни и защитни инсталации

Аварийно спиране

При авария завъртете ключа за запалване на позицията "STOP".

Предпазен щит

Предпазва потребителя от хвърчащи частици Интегри- раният измервател наглася режещата корда на допус- тимата дължина.



ВНИМАНИЕ!

Опасност от нараняване!

Да не се изключват обезопасителните и защитни елементи.

Правилна употреба

Този уред е предназначен за подстригване и косене на тревни площи в частни домакинства. Употребата му за други цели, извън гореописаните се счита за неспазване на указанието за предназначение.

Възможна неправилна употреба



ВНИМАНИЕ!

Уредът не трябва да се използва със стопанска цел.

УКАЗАНИЯ ЗА БЕЗОПАСНОСТ

- Използвайте уреда само в технически изправно състояние!
- Не преустановявайте функцията на защитните и предпазните устройства
- Не използвайте уредът заедно с други режещи или селскостопански инструменти.
- Носете работно облекло съобразно целта на упо- треба:
 - Дълги панталони, здрави обувки, ръкавици.
 - Каска, защитни очила, защита на слуха (шумо- заглушители).
- При работа поддържайте стабилна стойка.
- Не използвайте уреда под въздействието на алко- хол, наркотични вещества или медикаменти.
- Работете с уреда винаги с две ръце.
- Дръжките да се хващат само когато са сухи и чисти.
- Тялото и облеклото да се пазят далеч от режещата част.
- Дръжте трети лица далеч от опасната зона.
- Отстранете чуждите тела в работната зона.
- Защитната рамка, режещата глава и моторът винаги да се поддържат чисти от остатъци окосена трева.
- Когато оставяте уреда:
 - изключете двигателя
 - изчакайте пълното спиране на режещия механизъм
- Не оставяйте уреда без надзор
- Деца или други лица, които не познават ръководството за експлоатация, не трябва да използват уреда
- Преди работа проверете дали всички винтове, гайки и болтове на уреда са затегнати.
- Поставете предпазител не винаги е преди транспортиране на уреда или с нож или магазин.

ТЕХНИЧЕСКИ ДАННИ

142

Тип двигател	2-тактов
Работен обем	40,7 cm ³
Мощност	1,9 kW
Работно тегло без бензин	8,3 kg
Количество гориво	0,7 l
Запалване	електронно
Запалителна свещ	Bosch (WSR 67) Champion (RCS-6Y)
Задвижване	Центробежен съединител
Дръжка	Дръжка „Bike“

154

Тип двигател	2-тактов
Работен обем	54,2cm ³
Мощност	2,3 kW
Работно тегло без бензин	8,3 kg
Количество гориво	0,7 l
Запалване	електронно
Запалителна свещ	Bosch (WSR 67) Champion (RCS-6Y)
Задвижване	Центробежен съединител
Дръжка	Дръжка „Bike“

Ниво на звукова мощност	105 dB(A)
Ниво на звуково налягане	92 dB(A)
Вибрация	4,9 m/s ² K = 2,1m/s ²
Захват на режещия лист	25 cm
Брой обороти мотор макс.	11200 U/min
Брой обороти мотор празен ход	2700 ± 200U/min

Ниво на звукова мощност	103 dB(A)
Ниво на звуково налягане	92 dB(A)
Вибрация	4,9 m/s ² K = 2,1m/s ²
Захват на режещия лист	25 cm
Брой обороти мотор макс.	11200 U/min
Брой обороти мотор празен ход	2700 ± 200 U/min

МОНТАЖ



ВНИМАНИЕ!

Уредът може да се използва едва след като е напълно монтиран.

Монтаж на дръжка „Vike“

вж. *Фигура 2*



С дръжката „Vike“ водете моторната коса винаги отъясно на тялото.

Оптималното разположение A>B се постига, когато средата на работния инструмент съвпада със средата на тялото.

- 1 Развийте крилчатия винт
- 2 Свалете горната половина от опората на дръжката
- 3 Поставете дръжката „Vike“ в долната половина от опората на дръжката
- 4 Поставете отгоре горната половина
- 5 Завийте крилчатия винт и го затегнете

Монтаж на защитния капак

вж. *Фигура 3*

- 1 Поставете моторната коса така, че работният вал да сочи надолу.
- 2 Повдигнете тръбата на дръжката и плъзнете защитата (1) на долната част на тръбата на дръжката по дължина в правилната позиция (до упор на ъгловия редуктор).
- 3 Оставете настрана тръбата на дръжката със защитата.
- 4 Затегнете закрепващата част (2) първо с болт 5 x 20 mm през отвора (а) към защитата.
- 5 Завъртете леко втория болт 5 x 20 mm през отвора (b).



Закрепващата част (2) има отвътре при отвора (а) едно възвишение. Поради това първият болт може да се затегне през отвора (а) директно на блока, без да се изкривява връзката.

вж. *Фигура 4*

- 1 Поставете моторната коса така, че работният вал да сочи нагоре.
- 2 С двата болта 5 x 35 mm затегнете през отворите на задържащата пластина на ъгловата предавка защитата и закрепващата част. Преди това евентуално коригирайте положението на защитата. Отворите трябва да се намират точно един над друг.
- 3 Затегнете окончателно болта в отвора (b).

Монтаж на режещия нож

вж. *Фигура 5*

- 1 Поставете моторната коса така, че работният вал да сочи нагоре.
- 2 Поставете режещия лист (5) върху притискащия елемент (1).



За центриране на режещия лист отстъпът на притискащия елемент трябва да се намира точно в отвора на режещия лист.

- 3 Монтирайте притискащата шайба (2).
- 4 Поставете работния диск (3) и завъртете контрагайката (4) на вала.



Внимание – лява резба – затегнете по посока обратна на часовниковата стрелка!

Внимавайте всички части да са центрирани!

- 5 Блокирайте вала с помощния щифт (6) и затегнете гайката (4)



ВНИМАНИЕ!

Ако контрагайката (4) се развива лесно вследствие на честото развиване и затягане, тя задължително трябва да бъде сменена!

Контролирайте стабилното и центрирано положение на режещия лист.

Монтаж на режещата глава

вж. *Фигура 8*

**ВНИМАНИЕ!****Опасност от нараняване**

Никога не използвайте режещата глава с нож за корда без защитна лайсна.

1. Блокирайте задвижващия вал (1) с помощния щифт.
2. Поставете отгоре притискащия елемент (2).
3. Поставете защитата от заплитане (3) да сочи с надписаната страна към скоростната кутия.
4. Завийте режещата глава на ръка (лява резба).
5. Нанижете защитната лайсна (4) с предварително монтиран нож за кордата на защитата и затегнете здраво.
6. Отстранете помощния щифт.

Настройване на ремъка за рамо

1. Сложете ивици първо през лявото рамо.
2. Закачете скобата за ухото.
3. Проверете дължината на ремъка с няколко трептящи движения, без да включвате мотора.
 - Режещата глава или ножът трябва да минават успоредно на земята.

**ВНИМАНИЕ!**

По време на работа винаги използвайте ремъка за рамо. Закачайте ремъка едва след стартирането на мотора, на празен ход.



Поставяне на двойния ремък за рамо *вжте фиг. от 20 до 29*

Балансиране на моторната коса

вж. изображение 12

- Закачете куката на ремъка за рамо за отворите за закрепване на тръбата на дръжката.
- Балансирайте моторната коса така, че режещият нож да виси на ок. 10 cm над земята, без машината да се държи с ръце.
- Ако е необходимо, преместете куките за да балансирате моторната коса.

ГОРИВО И НИВАТА НА ТЕЧНОСТИ**Безопасност****ПРЕДУПРЕЖДЕНИЕ!**

Опасност от пожар! Горивната смес е запалима във висока степен!

- Смесвайте и съхранявайте горивната смес само в предвидените за това резервоари
- Зареждайте с бензин само на открито
- При зареждане с бензин не пушете
- Не отваряйте капачката на резервоара при работещ или горещ мотор
- Подменяйте дефектния резервоар или капачката на резервоара
- Винаги затваряйте здраво капачката на резервоара
- Ако е изтекла горивна смес:
 - Не стартирайте мотора
 - Избягвайте опити за запалване
 - Почистете уреда

**ПРЕДУПРЕЖДЕНИЕ!**

Опасност от отравяне! Никога не оставяйте мотора да работи в закрити помещения.

Приготвяне на горивна смес

При използване на съотношение на смесване 1:50 препоръчваме висококачествено специално 2-тактово масло.

При маркови 2-тактови масла препоръчваме съотношение на смесване от 1:25

Таблицы за съотношенията на смесване на горивото

Процес на смесване	Бензин	Масло за смесване
25 части бензин: 1 част масло за смесване 2-тактово масло	1 l	40 ml
	3 l	120 ml
	5 l	200 ml

Процес на смесване	Бензин	Масло за смесване
50 части бензин: 1 част масло за смесване	1 l	20 ml
	3 l	60 ml

Процес на смесване	Бензин	Масло за смесване
2-тактово масло	5 l	100 ml

Сложете бензина и съответното масло в подходящ съд съгласно таблицата и разбъркайте добре.

Наливане на горивната смес

вж. *Фигура 1*

- Зареждайте с гориво само при изключен мотор.
- Почистете околното пространство в района на зареждане.
- Поставете моторната коса така, че капачката на резервоара (10) да сочи нагоре.
- Отвийте капачката на резервоара (10) и налейте горивната смес до долния ръб на гърловината.
- Използвайте фуния с цедка срещу замърсяване.
- След зареждане с гориво завинтете капачката на резервоара (10) здраво на ръка.

ПУСКАНЕ В ЕКСПЛОАТАЦИЯ



ВНИМАНИЕ!

Винаги правете визуален контрол преди пускане в действие.

- Уредът не трябва да се използва с увреден или износен режещ инструмент и/или крепежни елементи.
- Употребявайте косачката винаги заедно с предпаз- на рамка.
- Рязане, преди да го ползвате за щети или напукване на кожата, да се замени, ако са повредени или износени части с оригинални резервни части.

Стартиране на двигателя



ПРЕДУПРЕЖДЕНИЕ!

Не оставяйте двигателя да работи в затворени помещения. Опасност от отравяне!

- При старт нагласете режещата корда на дължина 13 см, за да се избегне пренатоварване на мотора..
- Спазвайте местните разпоредби за уместно време за експлоатация.

Степени на стартовата клапа

вж. *Фигура 6*

CHOKE	RUN

Студен старт



ВНИМАНИЕ!

Опасност от откат!

Издърпвайте стартовия шнур винаги силно навън. Не позволявайте рязкото бързо прибиране на шнура.

вж. *Фигура 7*

1. Поставете превключвателя Старт/Стоп (2) в позиция Старт.
2. Отпуснете лоста за газта. Лостът за газта остава в положение полугаз.

вж. *Фигура 10*

3. Поставете стартовата клапа (7) в положение „смукач“.
4. Натиснете помпата за подкачване на горивото (8) няколко пъти, докато в пластмасовия балон се появи гориво.
5. Преди всяко издърпване на стартовото въже натискайте клапана за декомпресия (6). Клапанът за декомпресия (6) автоматично се връща обратно в нормално положение

вижте *фиг. 11*



ВНИМАНИЕ!

Оставете моторната коса да легне на земята на равно място без препятствия и се уверете, че режещият инструмент не докосва никакви предмети или земята.

При стартиране не стойте прави или на колена върху тръбата на дръжката, в противен случай валът или тръбата могат да се повредят. Застанете сигурно, дръжте устройството уверено с лявата ръка за фланеца на корпуса.

6. Издърпайте стартовото въже (1) 3-4 пъти навън, докато чуе моторът да запали.
7. Поставете стартовата клапа (7) в положение „работа“.

8. Издърпайте стартовото въже, докато моторът се запали.
9. Ако моторът не се запали, повторете стъпки 1 – 8.

Топъл старт

1. Поставете превключвателя Старт/Стоп в позиция Старт.
2. Нагласете стартовата клапа на „работа“.
3. Натиснете клапана за декомпресия преди всяко издърпване на стартовото въже (след издърпване на стартовото въже клапанът за декомпресия се връща автоматично в нормално положение).
4. Издърпайте стартовото въже максимум 6 пъти – моторът се запалва. Дръжте лоста за газта натиснат докрай, докато моторът не заработи спокойно.

Моторът не запалва

1. Нагласете стартовата клапа на позиция „работа“.
2. Издърпайте стартовото въже 5 пъти.

Ако моторът отново не запали

1. Изчакайте 5 минути и след това опитайте отново с натиснат докрай лост за газта.

ОБСЛУЖВАНЕ

По време на косене и рязане винаги поддържайте висо- ки обороти на работа на мотора.

Указания за безопасност



ВНИМАНИЕ!

Спазвайте указанията за безопасност и предупрежденията в документацията и върху продукта.



ВНИМАНИЕ!

Поради вибрациите при по-продължителна работа може да се стигне до смущения на кръвоносните съдове или на нервната система на пръстите, ръцете или китките. Възможно е да се появи изтръпване на части от тялото, иглички, болки или кожни промени. Консултирайте се при лекар при поява на съответните симптоми!

- Когато машината работи, никога не дръжте режещата глава на височина над колената.

- Никога не работете на гладък или хлъзгав склон или хълм.
- При работа на наклонен терен, винаги стойте под режещото устройство.
- Никога не употребявайте уреда в близост до лесно запалими течности или газове – опасност от експлозия или изгаряне!
- При контакт с чуждо тяло / предмет:
 - Изключване на мотора.
 - Проверете уреда за наличието на щети.
- Хора, които не са запознати с принципа на робата с косачката, да осъществяват обслужващите дейности при изключен мотор.

Избягване на обратен удар



ВНИМАНИЕ!

Риск от нараняване от внезапен откат!

Не използвайте ножа в близост до масивни заграждения.

Плътната растителност, млади дървета или гъсталаци, може да блокира режещия лист и да спре уреда.

- блокирането се избягва, като се следи, в каква по- сока са наведени гъсталациите и се реже от противо- положната страна.
- Ако режещият лист се заплете при рязане:
 - веднага спрете мотора.
 - дръжте уреда на високо, за да не се откъсне или счупи режещият лист.
 - отстранете заплетения материал.

Подстригване

1. Прегледайте терена и определете желаната висо- чина на подстригване.
2. Нагласете режещата глава на желаната височина и я установете.
3. Движете уреда от място на място със сърповидни движения в полукръг.
4. Винаги дръжте режещата глава успоредно на земята.

Ниско подстригване

1. Водете уреда с лек наклон надолу, така че да се движи почти над земята.
2. Винаги подстригвайте далеч от тялото.

Подстригване до огради и фундаменти



ВНИМАНИЕ!

Риск от нараняване от внезапен откат!

Не използвайте ножа в близост до масивни заграждения.

1. Движете уреда бавно и внимателно, без да поз- волявате главата да се блъска в препречилите се предмети.

Подстригване около стволоче на дървета

1. Движете уреда бавно и внимателно около стволоче на дърветата, така че режещата глава да не влиза в допир с кората на дърветата.
2. Косете около стволоче на дърветата от ляво надясно.
3. Съберете тревата и бурените с върха на главата и наклонете режещата част леко напред.



Подстригването близо до каменни зидарии, фундаменти, дървета води до по-голямо износ- ване на режещата корда.

Косене

Косене с режещата глава

1. Наклонете режещата глава надясно под ъгъл 30 градуса.
2. Поставете дръжката в желаната позиция.



ВНИМАНИЕ!

Опасност от нараняване / нанасяне на вреда на имущество вследствие на отхвърчащи предмети!

Отстранете чуждите тела от работната област.

Косене с режещия нож

вж. *изображение 13*

При косене с режещия нож режещият нож прави хоризонтално дъгообразно движение от едната страна към другата.

Освен това, преди да използвате ножа за рязане обърнете внимание:

- Използвайте ремъка за носене.
- Проверете режещия нож за правилен монтаж.

- Носете защитно облекло и предпазни средства за очите.

- Не използвайте режещи листове за плевели за рязане на храсти и фиданки.



ВНИМАНИЕ!

Използвайте само оригинални режещи ножове и принадлежности! Неправилните принадлежности могат да доведат до нараняване и смущения на функционалността на уреда!

Неоригиналните части могат да доведат до нараняване и смущения на функционалността на уреда!

Изключване на мотора

1. Изключете ръчката на газта и оставете моторът да работи на празен ход.
2. Завъртете ключа за запалване на позиция "STOP".



ВНИМАНИЕ!

Опасност от нараняване!

Моторът продължава да работи след изключване.

Удължаване на кордата

вж. *изображение 14*

1. Оставете мотора да работи на пълна газ и натиснете кордовата глава към земята.
⇒ *Кордата се удължава автоматично.*



Измервателят към предпазната рамка автоматично наглася кордата на допустимата дължина.

Почистване на предпазната рамка

1. Изключете уреда.
2. Внимателно отстранете остатъците с отвертка или друго подобно.



Редовно почиствайте предпазната рамка, за да предотвратите прегряване на корпуса на вала.

ПОДДРЪЖКА И ГРИЖА**График за поддръжка**

Следните указания се отнасят за нормални условия на работа. За специфични условия, като например особено дълго работно време, трябва предвидените интервали за поддръжка да бъдат съответно намалени.

График за поддръжка							
	веднъж на 5 работни часа	председмично започван на работа		на всеки 50 работни часа	на всеки 100 работни часа	при необходим	преди сезона за косене, годишно
Карбуратор							
Проверка на празен ход		X					
Въздушен филтър							
почистете		X					
сменете						X	
Запалителна свещ							
Проверете разстоянието между електродите, евентуално пренастройте				X			
сменете					X	X	
Отвор за въздушното охлаждане							
почистете			X			X	X
Шумозаглушител							
Визуална и физическа проверка		X					
Горивен резервоар							
почистете				X			X
Горивен филтър							
сменете							X
Смазване на скоростната кутия							
проверете			X				X
Метален режещ инструмент							
проверете		X					
сменете						X	
Органи за управление							

График за поддръжка

	веднъж на 5 работни часа	председмично започван на работата	на всеки 50 работни часа	на всеки 100 работни часа	при необходим	преди сезона за косене, годишно
(превключвател Старт/Стоп, лост за газта, фиксатор на полугаз, стартово въже)		X				
Всички достижими винтове (освен регулиращи винтове)						
затегнете	X				X	X
Цялата машина						
Визуална и физическа проверка		X				
почистете			X		X	X

Извършвайте работите по поддръжката редовно. Обърнете се евентуално към специализиран сервиз, ако не можете да извършите сами цялата работа. Собственикът на устройството е отговорен също така за:

- Повреди вследствие на некомпетентни или закъснели работи по поддръжката и ремонта
- Последващи щети – също корозия – при неправилно съхранение

Почистване на въздушния филтър

вижте фиг. 17



ВНИМАНИЕ!

Не употребявайте уреда без въздушен филтър. Редовно почиствайте въздушния филтър. Заменяйте филтъра при повреда.

1. Отстранете крилчатия винт (4), свалете капака (5) и извадете въздушния филтър (6).
2. Почистете въздушния филтър (6) със сапун и вода. Не използвайте бензин!
3. Оставете въздушния филтър (6) да изсъхне.
4. Монтирайте въздушния филтър (6) в обратна последователност.

Подмяна на горивния филтър



ВНИМАНИЕ!

Никога не използвайте уреда без горивен филтър. Това може да доведе до сериозна повреда на мотора.

1. Извадете напълно капачката на резервоара.
2. Източете наличното гориво в подходящ резервоар.
3. С телена кука изтеглете филтъра от резервоара.
4. Свалете филтъра с въртливо движение.
5. Подменете филтъра.

Регулиране на гъвките валове

вж. Фигура 9

Гъвките валове на вашата моторна коса са предварително настроени в завода. Ако позицията на дръжка „Vike“ се промени значително, това може да доведе до удължаване на гъвките валове, а по този начин да се стигне до нарушаване на функцията на лоста за газта.

Ако режещият инструмент на косата след стартиране и отключване на ограничението за полугаз не спре, трябва да се пренастрои гъвкато жило с регулиращия винт (8). След това правилната работа на лоста на газта е отново гарантирана.

**ВНИМАНИЕ!****Опасност от нараняване от въртящи се режежни инструменти!**

- Донастройвайте бронираните жила само при изключен двигател.
- Проверявайте функционирането на косачката единствено когато тя е в лежачо положение.

Смяна на запалителната свещ*вижте фиг. 18*

1. Свалете капака на запалителната свещ (7)
2. Сменете запалителната свещ
3. Затегнете запалителната свещ с 12-15 Nm.
4. Поставете щекера за запалителната свещ върху запалителната свещ.
5. Поставете капака на запалителната свещ (7)



Разстояние между електродите = 0,6 – 0,7 mm [0.025“].

Настройване на карбуратора*вж. изображение 16*

Карбураторът е оптимално настроен в завода. Ако въпреки това се наложи допълнително настройване, използвайте следните винтове за регулиране:

- Ограничителен винт на празен ход (1)
- Регулиращ винт за сместа на празен ход (3)
- Регулиращ винт за сместа на пълна газ (2)

СЪХРАНЯВАНЕ**ВНИМАНИЕ!****Опасност от запалване или експлозия!**

Никога не съхранявайте уредът до източници на то-плина или пред открит огън.

- При по-продължително съхранение бензиновият резервоар трябва да се изпразва (през зимата).
- Бензиновият резервоар трябва да се изпразва само на открито.
- Преди съхранение двигателят трябва да се охлади.

1. Изпразнете резервоара за гориво.
2. Стартирайте мотора и го оставете да работи на празен ход докато спре.
3. Оставете мотора да изстине.
4. Развийте свещите със специален ключ за развива-не на горивни свещи.
5. Налейте една чаена лъжичка 2-тактово масло в го-ривната камера.
6. За да се разнесе маслото по въ-трешността на мотора, бавно издърпайте въжето на стартера.
7. Отново завийте запалителната свещ.
8. Уредът да бъде основно почистен и да се под-държа.
9. Уредът да се съхранява на сухо и хладно място.

**ВНИМАНИЕ!****Опасност от пожар!**

Заредените с гориво машини не трябва да се съхраняват в сгради, в които бензиновите пари могат да имат контакт с открит огън или искри!

ПОСЛЕДВАЩА ЕКСПЛОАТАЦИЯ

1. Извадете свещите.
2. Издърпайте бързо стартовото въже, за да може остатъчното масло да се отстрани.
3. Почистете свещите, проверете междуелектродно-то разстояние, при нужда ги заменете.
4. Подгответе уредът за употреба.
5. Напълнете резервоара с правилната смес в съот-ношение бензин - масло (50:1).

ИЗХВЪРЛЯНЕ

Излезлите от употреба машини, течашите или повредени батерии на стартера да не се изхвърлят с битовите отпадъци!

Продукт, машината и аксесоарите са произведени от подлежащи на рециклиране материали и трябва да се изхвърлят като такива

ПОМОЩ ПРИ НЕИЗПРАВНОСТИ

ПРОБЛЕМ	ВЪЗМОЖНИ ПРИЧИНИ	КОРЕКЦИЯ
Моторът не стартира	Неправилно стартиране	Спазвайте инструкциите за употреба
Моторът стартира, но не продължава работа	Неправилна позиция на лоста на Choke	Нагласете лоста на позиция RUN
	Замърсени, неправилно регулирани или неподходящи свещи	Почистете / настройте или заменете свещите
	Замърсен филтър на горивната смес	Заменете филтъра
Моторът стартира, но не зара-ботва с пълна мощност.	Неправилна позиция на лоста на Choke	Нагласете лоста на позиция RUN
	Замърсен въздушен филтър	Почистете или заменете филтъра
Моторът се движи скокообразно	Замърсени, неправилно регулирани или неподходящи свещи	Почистете / настройте или заменете свещите
Прекомерно високо ниво на димене	Неподходяща горивна смес	Използвайте подходяща горивна смес



При неизправности, които не са описани в настоящата таблица или които не могат да се изяснят от само-себе си, се обърнете към компетентния център за обслужване на клиенти.

ЕО ДЕКЛАРАЦИЯ ЗА СЪОТВЕТСТВИЕ

С настоящото декларираме, че този продукт във формата, в която е предлаган на пазара, изпълнява изискванията на хармонизираните директиви на ЕС, стандартите за безопасност на ЕС и стандартите за специфичните продукти.

Продукт Моторна коса	Производител AL-KO Geräte GmbH	Упълномощено лице Andreas Hedrich
Сериен номер G2342345	Ichenhauser Str. 14 D-89359 Kötz	Ichenhauser Str. 14 D-89359 Kötz
Модел 137 SB 142 SB	Директиви на ЕС 2006/42/ЕО 2000/14/ЕО 2002/88/ЕО 2004/108/ЕО	Хармонизирани стандарти EN ISO 11681-1 EN ISO 14982 EN ISO 22868 EN ISO 22867
Звукова мощност измерено/гарантирано 142 – 108/112 dB(A) 154 – 103/112 dB(A)		

Декларация за съответствие
2000/14/ЕО Приложение V

Kötz, 27.2.2015 г.



Волфганг Хергет
Управляващ директор

ГАРАНЦИЯ

Евентуални дефекти в материала или производството на уреда ние отстраняваме по време на законовия срок на давност за рекламации на качеството, съобразно нашия избор, чрез ремонт или замяна. Срокът на давност се определя винаги в съответствие с правните норми на държавата, в която е закупен уредът.

Нашето гаранционно задължение е в сила Гаранцията отпада при:

- | | |
|---|--|
| ■ Правилно използване на уреда | ■ Опити за ремонт на уреда |
| ■ Спазване на ръководството за експлоатация | ■ Технически изменения на уреда |
| ■ Използване на оригинални резервни части | ■ Употреба не по предназначение (напр. използване за промишлени или комунални нужди) |

Гаранцията не включва:

- Повреди на лаковото покритие, които се дължат на нормалното износване
- Бързо износващи се части, които са обозначени с рамка [xxx xxx (x)] в картата за резервни части
- Двигатели с вътрешно горене – за тях са в сила отделните гаранционни условия на съответния производител

Гаранционният срок започва с покупката от първия потребител. Меродавна е датата на оригиналния документ за покупката. В случай на предявяване на претенции за гаранция, моля, обърнете се към вашия търговец или към най-близкото оторизирано място за обслужване на клиенти, като носите тази гаранционна карта и документа за покупка. С това гаранционно задължение законовите претенции на купувача спрямо продавача относно качеството остават непроменени

TRADUCEREA INSTRUCȚIUNILOR DE FOLOSIRE ORIGINALE

Cuprins

Despre acest manual.....	323
Descrierea produsului.....	323
Instrucțiuni de siguranță.....	324
date tehnice.....	325
Montajul.....	326
De combustibil lichid și nivelurile de.....	327
Punerea în.....	328
Utilizarea.....	329
Revizie și întreținere.....	331
Depozitare.....	333
Repunere în funcțiune.....	333
Înlăturare.....	333
Asistență în cazul defecțiunilor.....	334
Declarație de conformitate CE.....	334
Garanția.....	335

DESPRE ACEST MANUAL

- Înainte de punerea în funcțiune citiți aceste instrucțiuni de folosire. Aceasta este condiția preliminară pentru lucrul sigur și deservirea fără defecțiuni.
- Respectați instrucțiunile de siguranță și de avertizare din această documentație și de pe acest aparat.
- Păstrați instrucțiunile de folosire pentru o utilizare ulterioară și oferiți-le utilizatorilor ulteriori.

Explicația simbolurilor



ATENȚIE!

Respectarea exactă a indicațiilor de avertizare poate împiedica accidentarea persoanelor sau cauzarea daunelor materiale.



Indicații speciale pentru o înțelegere și deservire mai bună.

DESCRIEREA PRODUSULUI

Această documentație descrie o coasa portabil, cu un motor pe benzină.

Simbolurile de la dispozitiv

	Atenție! Atenție deosebită la manipulare.
	Înainte de punerea în funcțiune citiți instrucțiunile de utilizare!
	Purtați cască și ochelari de protecție și căști de urechi.
	Purtați mănuși.
	Purtați încălțăminte de protecție.
	Mențineți corpul și îmbrăcămintea la distanță față de mecanismul de tuns.
	Pericol de obiecte azvârlite în exterior!
	Distanța între aparat și terți trebuie să fie cel puțin 15 m.

Privire de ansamblu asupra produsului a se vedea figura 1

1	Lamă cuțit
2	Cutie de viteze
3	Ecran de protecție
4	Mâner „Bike“
5	Manetă de accelerație
6	Întreprupător „Motor oprit / pornit“
7	Dispozitiv de blocare manetă de accelerație
8	Centură de transport
9	Capac filtru de aer
10	Rezervor de benzină
11	Supapă de decompresiune
12	Amorsă (pornire la rece)
13	Manetă „Choke / Run“ (Oprire/Pornire)

Dispozitivele de siguranță și protecție

Oprire de urgență

În caz de urgență poziționați comutatorul de aprindere pe "STOP".

Panou de protecție contra căderilor de pietre

Protejează utilizatorul de obiecte azvârlite. Cuțitul integrat scurtează firul de tuns la lungimea admisă.



ATENȚIE!

Pericol de accidentare!

Dispozitivele de siguranță și protecție nu au voie să fie înlăturate.

Utilizarea corectă

Acest aparat se pretează la aranjarea și tunderea gazonului din domeniu privat. O altă utilizare decât cea descrisă este considerată ca necorespunzătoare.

Posibile utilizări necorespunzătoare



ATENȚIE!

Aparatul nu poate fi folosit pentru uz industrial.

INSTRUCȚIUNI DE SIGURANȚĂ

- Utilizați dispozitivul numai în stare tehnică ireproșabilă
- Nu scoateți din funcțiune dispozitivele de siguranță și protecție
- Aparatul nu are voie să fie folosit împreună cu alte dispozitive de tuns sau echipamente suplimentare.
- Purtați îmbrăcăminte corespunzătoare:
 - pantaloni lungi, încălțăminte stabilă, mănuși.
 - cască, ochelari de protecție, căști de urechi.
- În timpul lucrului aveți grijă să aveți stabilitate.
- Nu folosiți aparatul sub influența alcoolului, drogurilor sau medicamentelor.
- Utilizați întotdeauna dispozitivul cu ambele mâini.
- Mențineți mânerul uscat și curat.
- Mențineți corpul și îmbrăcămintea la distanță față de mecanismul de tuns.
- Nu permiteți accesul altor persoane în zona periculoasă.
- Îndepărtați corpurile străine din zona de lucru.
- Mențineți panoul de protecție, capul cu fir și motorul întotdeauna curat de resturile de gazon tuns.
- La terminarea lucrului cu aparatul:
 - Opriți motorul
 - Așteptați să se oprească mecanismul de tăiere
- Nu lăsați dispozitivul nesupravegheat.
- Este interzisă utilizarea aparatului de către copii sau de către alte persoane care nu cunosc manualul de utilizare
- Înaintea utilizării verificați poziția fixă a tuturor șuruburilor, piulițelor și bolțurilor de la dispozitiv.
- Introduceți apărătoarea pânzei nu este întotdeauna înainte de a transporta unitatea sau cuțit sau magazin.

DATE TEHNICE

142

Tipul motorului	2 timpi
Capacitatea cilindrică	40,7 cm ³
Puterea	1,9 kW
Greutate fără benzină	8,3 kg
Volum combustibil	0,7 l
Aprindere	electronică
Bujie	Bosch (WSR 67) Champion (RCS-6Y)
Sistem de acționare	Ambreiaj centrifugal
Mâner	Mâner „Bike“

Nivelul puterii sonore	105 dB(A)
Nivelul presiunii acustice	92 dB(A)
Vibrație	4,9 m/s ² K = 2,1m/s ²
Lățimea lamei de tăiere	25 cm
Turație max. motor	11200 rot/min
Turație motor la mers în gol	2700 ± 200 rot./min

154

Tipul motorului	2 timpi
Capacitatea cilindrică	54,2cm ³
Puterea	2,3 kW
Greutate fără benzină	8,3 kg
Volum combustibil	0,7 l
Aprindere	electronică
Bujie	Bosch (WSR 67) Champion (RCS-6Y)
Sistem de acționare	Ambreiaj centrifugal
Mâner	Mâner „Bike“

Nivelul puterii sonore	103 dB(A)
Nivelul presiunii acustice	92 dB(A)
Vibrație	4,9 m/s ² K = 2,1m/s ²
Lățimea lamei de tăiere	25 cm
Turație max. motor	11200 rot/min
Turație motor la mers în gol	2700 ± 200 rot./min

MONTAJUL



ATENȚIE!

Aparatul poate fi folosit doar după montajul complet.

Montarea mânerului „Bike”

a se vedea figura 2



Prin intermediul mânerului „Bike” motocositoarea este deplasată întotdeauna în partea dreaptă a corpului.

Distribuirea optimă A>B este atinsă când centrul sculei de lucru corespunde cu centrul corpului.

- 1 Deșurubați șurubul-fluture.
- 2 Scoateți semicarcasa superioară a suportului mânerului.
- 3 Introduceți mânerul „Bike” în semicarcasa inferioară și reglați-l.
- 4 Așezați semicarcasa superioară.
- 5 Înșurubați și strângeți șurubul-fluture.

Montarea scutului de protecție

a se vedea figura 3

- 1 Așezați motocositoarea, astfel încât arborele de lucru să fie orientat în jos.
- 2 Ridicați tija tubulară și împingeți protecția (1) de-a lungul părții inferioare a tijeii tubulare, în poziția corectă (pe opritorul de pe transmisia cardanică).
- 3 Așezați tija tubulară cu ajutorul protecției.
- 4 Strângeți mai întâi elementul de fixare (2) cu un șurub 5 x 20 mm, prin orificiul (a) de pe protecție.
- 5 Rotiți doar ușor cel de al doilea șurub 5 x 20 mm prin orificiul (b).



Elementul de fixare (2) are o proeminență în interiorul orificiului (a). Astfel, primul șurub poate fi strâns chiar pe bloc prin orificiul (a), fără ca racordul să stea oblic.

a se vedea figura 4

- 1 Așezați motocositoarea, astfel încât arborele de lucru să fie orientat în sus.
- 2 Strângeți protecția și elementul de fixare cu ajutorul celor 2 șuruburi 5 x 35 mm, prin orificiile de pe tabla de susținere a transmisiei cardanice. Eventual, corectați în prealabil poziția protecției. Orificiile trebuie să fie poziționate precis unul peste celălalt.
- 3 Strângeți până la capăt șurubul în orificiu (b).

Montarea lamei cuțitului

a se vedea figura 5

- 1 Așezați motocositoarea, astfel încât arborele de lucru să fie orientat în sus.
- 2 Așezați lama de tăiere (5) pe elementul de presare (1).



Pentru a centra lama de tăiere, este necesar ca secțiunea elementului de presare să fie exact în orificiul lamei de tăiere.

- 3 Montați șaiba de presiune (2).
- 4 Așezați discul de lucru (3) și înșurubați piulița de siguranță (4) pe arbore.



Atenție - filet pe stânga - se strânge în sens antiorar!
Aveți grijă ca toate piesele să fie centrate!

- 5 Blocați arborele cu ajutorul știftului auxiliar (6) și strângeți piulița (4).



ATENȚIE!

Dacă piulița de siguranță (4) intră prea ușor din cauza desfacerilor și strângerilor frecvente, aceasta trebuie înlocuită neapărat!

Verificați poziția fixă și centrată a lamei de tăiere.

Montarea capului cu fir

a se vedea figura 8



ATENȚIE!

Pericol de rănire

Nu utilizați în nicio situație capul cu fir fără bara de protecție cu cuțitul de tăiere a firelor montat.

1. Blocați arborele de antrenare (1) cu ajutorul știftului auxiliar.
2. Așezați elementul de presare (2).
3. Montați protecția unghiulară (3) cu partea inscripționată orientată către cutia de viteze.
4. Înșurubați manual capul cu fir (filet pe stânga).
5. Fixați bara de protecție (4) cu dispozitivul de tăiere a firului pe protecție și strângeți-l prin înșurubare.
6. Îndepărtați știftul auxiliar.

Reglarea centurii pentru umeri

1. Întindeți centura mai întâi peste umărul stâng.
2. Agățați cârligul de blocare în ochet.
3. Verificați lungimea centurii pentru umeri prin câteva mișcări de balans, fără să porniți motorul.
 - Capul de tăiere cu fir sau lama cuțitului trebuie să ruleze paralel cu solul.



ATENȚIE!

În timpul lucrului folosiți întotdeauna centura de umăr. Blocați centura de umăr abia după pornirea motorului la mers în gol.



Așezarea centurii duble pentru umeri a se vedea figurile de la 20 la 29

Echilibrarea motocositorii

vezi fig. 12

- Agățați cârligul centurii de transport în orificiul de fixare de pe tija tubulară.
- Echilibrați motocositoarea, astfel încât lama cuțitului să se balanseze la aprox. 10 cm deasupra podelei, fără ca motocositoarea să fie susținută cu mâinile.
- Dacă este necesar, agățați cârligul pentru echilibrarea motocositorii.

DE COMBUSTIBIL LICHID ȘI NIVELURILE DE

Siguranța



AVERTIZARE!

Pericol de incendiu! Amestecul de combustibil este extrem de inflamabil!

- Păstrați amestecul de combustibil numai în recipientele prevăzute în acest scop.
- Alimentați numai în aer liber

- Nu fumați în timpul alimentării
- Nu deschideți bușonul rezervorului dacă motorul este în funcțiune sau dacă este fierbinte.
- Înlocuiți rezervorul sau bușonul acestuia dacă sunt deteriorate
- Închideți întotdeauna bine capacul rezervorului
- În cazul în care s-a scurs amestec de combustibil:
 - Nu porniți motorul
 - Evitați încercările de aprindere
 - Curățați aparatul



AVERTIZARE!

Pericol de intoxicare! Nu lăsați niciodată motorul să funcționeze în spații închise.

Realizarea unui amestec de combustibil

La utilizarea unui raport de amestec de 1:50, vă recomandăm un ulei special, de înaltă calitate, pentru motoare în 2 timpi.

La mărcile de uleiuri pentru motoare în 2 timpi vă recomandăm un raport de amestec de 1:25.

Tabele pentru raporturile de amestec de combustibil

Procedul de amestecare	Benzină	Ulei de amestec
25 de părți benzină: 1 parte ulei de amestec Ulei pentru motoare în 2 timpi	1 l	40 ml
	3 l	120 ml
	5 l	200 ml

Procedul de amestecare	Benzină	Ulei de amestec
50 de părți benzină: 1 parte ulei de amestec Ulei pentru motoare în 2 timpi	1 l	20 ml
	3 l	60 ml
	5 l	100 ml

Adăugați benzina și uleiul corespunzător într-un recipient adecvat, conform tabelului, și amestecați temeinic.

Umplerea cu amestec de combustibil

a se vedea figura 1

- Alimentați numai când motorul este oprit.
- Curățați în jurul zonei de umplere.

- Așezați motocositoarea, astfel încât bușonul rezervorului (10) să fie orientat în sus.
- Deșurubați bușonul rezervorului (10) și completați cu amestec de combustibil până la marginea inferioară a ștuțului.
- Pentru a evita depunerea de impurități, utilizați o pâlnie de filtrare a prafului.
- După alimentare, înșurubați manual bușonul rezervorului (10).

1. Reglați întrerupătorul Start/Stop (2) în poziția „Start”.
 2. Eliberați maneta de accelerație. Maneta de accelerație este blocată în poziția semigaz.
- a se vedea figura 10
3. Reglați clapeta de pornire (7) în poziția „CHOKE” (Oprire).
 4. Apăsăți de mai multe ori amorsa (8) până când în balonul din plastic se poate vedea combustibilul.
 5. Înainte de fiecare strângere, trageți de cablul starterului supapei de decompresiune (6). Supapa de decompresiune (6) revine automat în poziție normală.

a se vedea figura 11

PUNEREA ÎN



ATENȚIE!

Înainte de pornirii în funcțiune se va efectua întotdeauna un control vizual.

- Aparatul nu va fi utilizat cu o unealtă tăietoare și/sau elemente de fixare desprinse, deteriorate sau uzate.
- Folosiți motocoasa întotdeauna cu panoul de protecție.
- De tăiere înainte de utilizare pentru daune sau crăparea, înlocuiți-le dacă deteriorate sau uzate, cu piese de piese de schimb originale.



ATENȚIE!

Așezați motocositoarea uniform și fără obstacole pe podea și aveți grijă ca scula tăietoare să nu intre în contact cu alte obiecte sau cu podeaua.

La pornire, nu vă așezați sau nu îngenunchiați pe tija tubulară, deoarece în caz contrar arborele sau conducta se poate deteriora. Adoptați o postură sigură, fixați bine aparatul cu mâna stângă pe flanșa carcasei.

Porniți motorul



AVERTIZARE!

Nu lăsați niciodată motorul în funcțiune în spații închise. Pericol de intoxicare!

- Scurtați firul de tuns înainte de pornire cu 13 cm, pentru a nu suprasolicita motorul.
- Respectați dispozițiile privind orele de lucru specifice țării de utilizare.

6. Trageți drept de cablul starterului (1) de 3-4 ori până când motorul pornește scurt și emite un semnal acustic.
7. Reglați clapeta de pornire (7) în poziția „RUN” (Pornire).
8. Trageți cablul de pornire până pornește motorul.
9. Dacă motorul nu pornește, repetați pașii de la 1 la 8.

Treptele clapetelor de pornire (reglarea șocului):

a se vedea figura 6

CHOKE	RUN

Pornirea la cald

1. Reglați întrerupătorul Start/Stop în poziția „Start”.
2. Aduceți maneta clapetei de șoc pe poziția „RUN” (Pornire).
3. Apăsăți supapa de decompresiune înainte de fiecare tragere a cablului demarorului (după tragerea cablului demarorului, supapa de decompresiune revine automat în poziție normală).
4. Trageți repede cablul starterului, de maxim 6 ori - motorul pornește. Țineți maneta de accelerare complet apăsată, până când motorul funcționează regulat.

Pornirea la rece



ATENȚIE!

Riscul de recul!

Trageți de șnurul de pornire întotdeauna drept. Nu lăsați să se retracteze brusc.

a se vedea figura 7

Motorul nu pornește

1. Aduceți maneta clapetei de șoc pe poziția „RUN” (Pornire).
2. Trageți cablul starterului de 5 ori.

Dacă motorul tot nu pornește

1. Așteptați 5 minute și apoi încercați din nou cu maneta de accelerație apăsată.

UTILIZAREA

În timpul aranjării și tăierii lăsați motorul să funcționeze în zona superioară de turație.

Instrucțiuni de siguranță



ATENȚIE!

Respectați indicațiile privind siguranța, indicațiile de avertizare din această documentație și cele de pe produs.



ATENȚIE!

Când executați lucrări de durată, vibrațiile pot cauza afecțiuni ale vaselor sanguine sau ale nervilor în degete, mâini sau articulațiile mâinilor. Pot surveni amortizarea membrelor, înțepături, dureri sau modificarea aspectului pielii. Dacă apar asemenea simptome, prezentați-vă la un consult medical!

- Nu țineți capul firului niciodată deasupra înălțimii genunchilor atunci când aparatul este în funcțiune.
- Nu lucrați niciodată pe un deal sau un versant plan sau alunecos.
- În timpul cosirii pe terenuri în pantă stați întotdeauna sub dispozitivul de tuns.
- Nu utilizați niciodată aparatul în apropierea lichidelor sau gazelor inflamabile - pericol de explozie sau incendiu!
- După contactul cu un corp străin:
 - Oprirea motorului.
 - Verificați dacă aparatul prezintă defecțiuni.
- Persoanele, care nu sunt obișnuite cu deservirea aparatului, trebuie să învețe aceasta cu motorul oprit.

Evitarea reculului



ATENȚIE!

Pericol de accidentare din reculul!

Nu folosiți cuțitul în apropierea obiectelor solide.

Vegetația densă, arbori tineri sau desișuri pot bloca discul de tăiere și îl pot opri.

- Evitați blocajul prin respectarea înclinației desigurilor și prin tăierea din partea opusă.
- Dacă discul de tăiere se prinde în timpul tăierii:
 - Opriți imediat motorul.
 - Țineți aparatul în sus ca să nu sară discul de tăiere sau să se rupă.
 - Înlăturați materialul prins de pe secțiune.

Aranjarea gazonului

1. Verificați terenul și stabiliți înălțimea de tuns dorită.
2. Duceți și mențineți capul firului la înălțimea dorită.
3. Duceți aparatul cu mișcări sub formă de seceră dintr-o parte în alta.
4. Țineți capul firului întotdeauna paralel față de sol.

Aranjare joasă

1. Duceți aparatul cu o ușoară înclinație în față, astfel încât să se miște aproape de sol.
2. Aranjați întotdeauna în direcția opusă corpului.

Aranjarea la garduri și fundamente



ATENȚIE!

Pericol de accidentare din reculul!

Nu folosiți cuțitul în apropierea obiectelor solide.

1. Duceți aparatul încet și cu atenție, fără să lăsați firul să se lovească de obstacole.

Aranjarea în jurul trunchiurilor

1. Duceți aparatul cu atenție și încet în jurul trunchiurilor, astfel încât firul de tuns să nu atingă coaja copacului.
2. Cosiți de la stânga la dreapta în jurul trunchiurilor.
3. Cuprindeți iarba și buruienile cu vârful firului și înclinați capul firului ușor în față.



Aranjarea pe lângă ziduri, fundamente, copaci duce la o uzură mai ridicată a firului.

Cosire

Cosirea ierbii cu capul cu fir

1. Înclinați capul cu fir către dreapta într-un unghi de 30 de grade.
2. Puneți mânerul în poziția dorită.



ATENȚIE!

Pericol de accidentare/daune materiale datorită obiectelor străine azvârlite!

Îndepărtați corpurile străine din zona de lucru.

Cosirea ierbii cu lama cuțitului

vezi fig. 13

La cosirea ierbii cu lama cuțitului, aceasta este manevrată printr-o mișcare orizontală, arcuită, dintr-o parte în alta.

Înainte de utilizarea lamei cuțitului, respectați următoarele:

- Utilizați centura de transport.
- Asigurați-vă că lama cuțitului este montată corect.
- Purtați îmbrăcăminte de protecție și ochelari de protecție.
- Nu utilizați lamele de tăiere pentru buruieni pentru a tăia mărăcinișuri și copaci tineri.



ATENȚIE!

Utilizați numai cuțite și accesorii originale! Piese necorespunzătoare pot duce la răniri și defecțiuni de funcționare ale aparatului!

Piese care nu sunt originale pot duce la vătămări și defecțiuni de funcționare ale aparatului!

Oprirea motorului

1. Slăbiți maneta de accelerare și lăsați motorul să meargă în gol.
2. Poziționați comutatorul de aprindere pe "STOP".



ATENȚIE!

Pericol de accidentare!

Motorul mai funcționează după oprire.

Prelungirea firului de tăiere

vezi fig. 14

1. Lăsați motorul să meargă în plin și lăsați capul cu fir să atingă ușor solul.
 - ⇒ *Firul se prelungește automat.*



Cuțitul din panoul de protecție scurtează firul la lungimea admisă.

Curățarea panoului de protecție

1. Opriți aparatul.
2. Îndepărtați cu atenție resturile de iarbă cosită cu o șurubelniță sau ceva similar.



Curățați panoul de protecție regulat, pentru a preveni o supraîncălzire a tubului de decantare.

REVIZIE ȘI ÎNTREȚINERE

Plan de întreținere

Următoarele indicații se referă la raportul normal de utilizare. În cazul unor condiții speciale, de exemplu, timp de lucru zilnic prelungit, intervalele de întreținere indicate trebuie reduse în mod corespunzător.

Plan de întreținere							
	o dată la 5 ore de funcționare	înainte de încheierea lucrului	săptămănal	la fiecare 50 de ore de funcționare	la fiecare 100 de ore de funcționare	dacă este necesar	înainte în sezonul de cosit, anual
Carburator							
Controlarea mersului în gol		X					
Filtru de ar							
curățare		X					
înlocuire						X	
Bujie							
Verificați distanța dintre electrozi și reglați-o, dacă este necesar				X			
înlocuire					X	X	
Admisie aer rece							
curățare			X			X	X
Amortizor de zgomot							
Verificare vizuală și a stării		X					
Rezervor de combustibil							
curățare				X			X
Filtru de combustibil							
înlocuire							X
Lubrifierea cutiei de viteze							
verificare			X				X
Unealtă tăietoare din metal							
verificare		X					
înlocuire						X	
Elemente de comandă							

Plan de întreținere

	o dată la 5 ore de funcționare	înainte de începerea lucrului	săptămănal	la fiecare 50 de ore de funcționare	la fiecare 100 de ore de funcționare	dacă este necesar	înainte în sezonul de cosit, anual
(înterupător Start/Stop, manetă de accelerație, dispozitiv de blocare semi-gaz, cablu demaror)		X					
Toate șuruburile accesibile (cu excepția șuruburilor de reglaj)							
strângere	X					X	X
Întreaga mașină							
Verificare vizuală și a stării		X					
curățare			X			X	X

Efectuați lucrări de întreținere regulate. Adresați-vă eventual unui atelier de specialitate dacă nu puteți efectua pe cont propriu toate lucrările. Proprietarul dispozitivului este, de asemenea, responsabil pentru:

- deteriorările care apar ca urmare a lucrărilor de întreținere și reparație care nu au fost efectuate de un specialist sau nu au fost efectuate la timp
- daunele ulterioare, printre care se numără coroziunea, care apar ca urmare a depozitării necorespunzătoare

Curățarea filtrului de aer

a se vedea figura 17

**ATENȚIE!**

Nu folosiți aparatul niciodată fără filtru de aer. Curățați regulat filtrul de aer. Înlocuiți filtrul de aer deteriorat.

1. Îndepărtați șurubul-fluture (4), scoateți capacul (5) și scoateți filtrul de aer (6).
2. Curățați filtrul de aer (6) cu apă și săpun. Nu utilizați benzină!
3. Lăsați filtrul de aer (6) să se usuce.
4. Montați filtrul de aer (6) în ordine inversă de demontării.

Înlocuirea filtrului de combustibil

**ATENȚIE!**

Nu folosiți niciodată aparatul fără filtru de carburant. Urmarea pot fi defecțiuni grave ale motorului.

1. Scoateți complet capacul rezervorului.
2. Goliți combustibilul existent într-un recipient adecvat.
3. Trageți filtrul din rezervor cu ajutorul unui cârlig de sârmă.
4. Extrageți filtrul cu o mișcare de rotație.
5. Înlocuiți filtrul.

Reglarea cablurilor Bowden

a se vedea figura 9

Cablurile Bowden ale motocositorii dumneavoastră sunt reglate din fabrică. Dacă poziția mânerului „Bike” este puternic modificată, se poate ajunge la prelungirea cablului Bowden și totodată la afectarea funcției manetei de accelerație.

În cazul în care unealta tăietoare a motocositorii nu se oprește după pornirea și deblocarea dispozitivului de blocare cu semigaz, cablul Bowden trebuie reglat cu șurubul de reglaj (8). La final, se asigură din nou o funcționare corectă a manetei de accelerație.



PRECAUȚIE!

Pericol de rănire datorităsculelor tăietoarerotative!

- Reglarea tracțiunilor Bowden se face doar cu motorul oprit.
- Funcționarea se verifică doar cu coasa în poziție orizontală.

Schimbarea bujiei

a se vedea figura 18

1. Scoaterea capacului bujiei (7)
2. Înlocuirea capacului bujiei
3. Strângeți bujia cu cuplul de strângere de 12-15 Nm.
4. Așezați fișa de bujie deasupra bujiei.
5. Aplicarea capacului bujiei (7)



Distanța dintre electrozi = 0,6 - 0,7 mm [0,025"] .

Reglarea carburatorului

vezi fig. 16

Carburatorul este reglat din fabrică la parametri optimi.

Dacă este totuși necesară o ajustare ulterioară, utilizați următoarele șuruburi pentru reglare:

- Șurub opritor pentru mersul în gol (1)
- Șurub de reglare a amestecului la mers în gol (3)
- Șurub de reglare a amestecului la sarcină completă (2)

DEPOZITARE



PRECAUȚIE!

Pericol de incendiu sau de explozie!

Nu depozitați aparatul în fața flăcărilor sau surselor de căldură.

- Înaintea unei depozitări de durată (peste iarnă), goliți rezervorul de benzină.
 - Goliți rezervorul de benzină numai în spațiu liber.
 - Înaintea depozitării, lăsați motorul să se răcească.
1. Goliți rezervorul.
 2. Porniți motorul și lăsați-l să meargă în gol până se oprește.
 3. Lăsați să se răcească motorul.
 4. Desfaceți bujia cu o cheie pentru bujii.

5. Puneți o linguriță de ulei pentru motoare în 2 timpi în compartimentul de ardere.
6. Pentru distribuirea uleiului în interiorul motorului trageți încet de șnurul de pornire de mai multe ori.
7. Înșurubați la loc bujia.
8. Curățați bine și revizuiți aparatul.
9. Depozitați aparatul într-un spațiu răcoros și uscat.



PRECAUȚIE!

Pericol de incendiu!

Nu păstrați mașina cu rezervorul plin în clădiri în care vaporii de benzină pot intra în contact cu foc deschis sau scântei!

REPUNERE ÎN FUNCȚIUNE

1. Îndepărtați bujia.
2. Trageți rapid de șnurul de pornire, pentru a goli uleiul rezidual din compartimentul de ardere.
3. Curățați bujia, verificați distanța electrozilor, la nevoie înlocuiți-le.
4. Pregătiți aparatul pentru utilizare.
5. Alimentați rezervorul doar cu un amestec corespunzător de carburant - ulei (50:1).

ÎNLĂTURARE



Nu eliminați aparatele, bateriile sau acumulatorii vechi împreună cu deșeurile menajere!

Ambalajul, aparatul și accesoriile sunt din material reciclabil și trebuie înlăturate în mod corespunzător.

ASISTENȚĂ ÎN CAZUL DEFECȚIUNILOR

PROBLEMĂ	CAUZĂ POSIBILĂ	REMEDIERE
Motorul nu pornește	Parcurs incorect de pornire	Respectați manualul de utilizare
Motorul pornește dar nu funcționează mai departe	Poziție incorectă a manetei la Choke	Poziționați maneta pe RUN
	Bujie murdară, incorect montată sau necorespunzătoare	Curățați bujia / reglați sau înlocuiți-o
	Filtru murdar de carburant	Înlocuiți filtrul
Motorul pornește dar nu funcționează cu puterea completă	Poziție incorectă a manetei la Choke	Poziționați maneta pe RUN
	Filtru murdar de aer	Curățați sau înlocuiți filtrul
Motorul nu funcționează regulat	Bujie murdară, incorect montată sau necorespunzătoare	Curățați bujia / reglați sau înlocuiți-o
Fum în exces	Amestec greșit de carburant	Folosiți un amestec corect de carburant



În cazul defecțiunilor, care nu se regăsesc în acest tabel sau a celor, pe care nu le puteți remedia dvs., vă rugăm să vă adresați serviciului nostru clienți.

DECLARAȚIE DE CONFORMITATE CE

Prin prezenta confirmăm că produsul, în forma comercializată pe piață, corespunde specificațiilor Directivelor UE armonizate, standardelor de securitate UE și standardele specifice de produs.

Produs

Motocosoare

Număr de serie

G2342345

Producător

AL-KO Geräte GmbH

Ichenhauser Str. 14

D-89359 Kötz

Împuternicit

Andreas Hedrich

Ichenhauser Str. 14

D-89359 Kötz

Model

137 SB

142 SB

Directive UE

2006/42/CE

2000/14/CE

2002/88/CE

2004/108/CE

Norme armonizate

EN ISO 11681-1

EN ISO 14982

EN ISO 22868

EN ISO 22867

Putere sonoră

măsurată / garantată

142 – 108/112 dB(A)

154 – 103/112 dB(A)

Declarația de conformitate

2000 /14 / CE Anexa V

Kötz, 27.02.2015

Wolfgang Hergeth

Director General

GARANȚIA

Eventualele defecte de material sau de fabricație ale dispozitivului vor fi remediate de firma noastră pe durata termenului legal de prescripție pentru pretențiile cauzate de deficiențe, la alegerea noastră, prin reparație sau înlocuire. Termenul de prescripție este definit de legislația țării în care a fost achiziționat dispozitivul.

Angajamentul nostru privind garanția este valabil- Garanția este anulată în cazul:
numai în cazul:

- manipulării corecte a dispozitivului
- respectării instrucțiunilor de utilizare
- utilizării pieselor de schimb originale
- tentativelor de reparare a dispozitivului
- modificărilor tehnice aduse dispozitivului
- utilizării necorespunzătoare (de exemplu, utilizare profesională sau în sectorul comunal)

Nu se acordă garanție pentru:

- deteriorări ale vopselei provocate de uzura normală
- piese de uzură marcate în schema pieselor de schimb cu [xxx xxx (x)]
- motoarele de combustie – Pentru acestea sunt valabile condițiile separate de garanție ale producătorilor motoarelor respective

Perioada de garanție începe din momentul achiziționării de către primul client. Determinantă este data înscrisă pe bonul de casă original. În caz de garanție adresați-vă distribuitorului dvs. sau altui serviciu autorizat de relații cu clienții, prezentând această declarație de garanție și bonul de casă. Prin prezentul angajament privind garanția, pretențiile cumpărătorului cauzate de deficiențe față de vânzător nu sunt afectate.

ΜΕΤΑΦΡΑΣΗ ΤΟΥ ΓΝΗΣΙΟΥ ΕΓΧΕΙΡΙΔΙΟΥ ΟΔΗΓΙΩΝ ΧΡΗΣΗΣ

Πίνακας περιεχομένων

Σχετικά με το εγχειρίδιο.....	336
Περιγραφή προϊόντος.....	336
Υποδείξεις ασφαλείας.....	337
Συναρμολόγηση.....	339
Καυσίμου και των επιπέδων των υγρών.....	340
Θέση σε λειτουργία.....	341
Χειρισμός.....	342
Συντήρηση και φροντίδα.....	345
Αποθήκευση.....	347
Επανάρξη λειτουργίας.....	347
Απόρριψη.....	347
Βοήθεια σε περίπτωση βλαβών.....	348
Δήλωση συμμόρφωσης ΕΚ.....	349
ΕΓΓΥΗΣΗ.....	349

ΣΧΕΤΙΚΑ ΜΕ ΤΟ ΕΓΧΕΙΡΙΔΙΟ

- Πριν από την έναρξη χρήσης διαβάστε αυτές τις οδηγίες. Αυτό αποτελεί προϋπόθεση για την ασφα- εργασία και την απρόσκοπτη μεταχείριση
- Τηρείτε τις οδηγίες ασφαλείας και τις προειδοποιη- σεις που υπάρχουν σε αυτό το εγχειρίδιο και πάνω στη συσκευή.
- Αυτό το εγχειρίδιο αποτελεί τμήμα του - μενου προϊόντος και σε περίπτωση πώλησης θα πρέπει να παραδοθεί στον νέο αγοραστή.

Επεξήγηση συμβόλων



ΠΡΟΣΟΧΗ!

Η τήρηση με ακρίβεια αυτών των υποδείξεων προειδοποίησης θα αποτρέπει υλικές ζημιές και τον τραυματισμό ατόμων.



Ειδικές υποδείξεις για την καλύτερη κατανόηση και χειρισμό.

ΠΕΡΙΓΡΑΦΗ ΠΡΟΪΟΝΤΟΣ

Αυτή η τεκμηρίωση περιγράφει ένα φορητό δρεπάνι με ένα κινητήρα βενζίνης.

Σύμβολα στον εξοπλισμό

	Προσοχή! Δώστε ιδιαίτερη προσοχή κατά το χειρισμό.
	Διαβάστε τις οδηγίες πριν από τη θέση!
	Χρησιμοποιείτε προστατευτικά γυαλιά, προστατευτικό κράνος, ωτοασπίδες.
	Χρησιμοποιείτε γάντια.
	Χρησιμοποιείτε υποδήματα ασφαλείας.
	Διατηρείτε το σώμα και τα ενδύματα μακριά από τον κοπτικό μηχανισμό.
	Κίνδυνος από εκσφενδονιζόμενα αντικείμενα!
	Η απόσταση μεταξύ της μηχανής και άλλων ατόμων πρέπει να είναι τουλάχιστον 15 m.

Συνοπτική παρουσίαση προϊόντος

βλ. Σχήμα 1

1	Μαχαίρι κοπής
2	Μηχανισμός μετάδοσης κίνησης
3	Προφυλακτήρας
4	Λαβή "Bike"
5	Χειρόγκαζο
6	Διακόπτης "Κινητήρας Off / On"
7	Ασφάλιση χειρόγκαζου
8	Ζώνη μεταφοράς
9	Κάλυμμα φίλτρου αέρα
10	Ρεζερβουάρ βενζίνης
11	Βαλβίδα αποσυμπίεσης
12	Primer (κρύα εκκίνηση)
13	Μοχλός "Choke / Run"

Μηχανισμοί ασφαλείας και προστασίας

Διακοπή κινδύνου

Σε περίπτωση κινδύνου ρυθμίστε το διακόπτη ανάφλεξης στη θέση „STOP“.

Προφυλακτήρας για κτυπήματα πέτρας

Προστατεύει το χρήστη από εκσφενδονιζόμενα αντικείμενα. Το ενσωματωμένο μαχαίρι κόβει το νήμα κοπής στο επι- τρεπτό μήκος.



ΠΡΟΣΟΧΗ!

Κίνδυνος τραυματισμού!

Οι διατάξεις ασφαλείας και προστασίας δεν πρέπει να τίθενται εκτός λειτουργίας.

Προβλεπόμενη χρήση

Η παρούσα μηχανή προορίζεται για το ξάκρισμα και το κούρεμα του γκαζόν στον ιδιωτικό τομέα. Κάθε άλλη ή πέραν της προβλεπόμενης χρήση θεωρείται ως μη προβλεπόμενη.

Παράδειγμα μη ορθής χρήσης



ΠΡΟΣΟΧΗ!

Απαγορεύεται η επαγγελματική χρήση της συσκευής.

ΥΠΟΔΕΙΞΕΙΣ ΑΣΦΑΛΕΙΑΣ

- Χρησιμοποιείτε τη συσκευή μόνον αν βρίσκεται σε τεχνικά άψογη κατάσταση
- Μην θέτετε εκτός λειτουργίας τις διατάξεις ασφαλείας και προστασίας
- Απαγορεύεται η λειτουργία της μηχανής με άλλα κοπτικά εργαλεία ή πρόσθετες συσκευές.

- Χρησιμοποιείτε κατάλληλη ενδυμασία εργασίας:
 - Μακρύ παντελόνι, ανθεκτικά υποδήματα, γάντια.
 - Προστατευτικό κράνος, προστατευτικά γυαλιά, ωτοασπίδες.
- Κατά την εργασία φροντίστε για την ασφαλή στάση του σώματός σας.
- Μην χρησιμοποιείτε τη μηχανή υπό την επήρεια αλκοόλ, ναρκωτικών ή φαρμάκων.
- Να χειρίζεστε πάντα τη συσκευή χρησιμοποιώντας και τα δύο χέρια.
- Διατηρείτε τις λαβές στεγνές και καθαρές.
- Διατηρείτε το σώμα και τα ενδύματα μακριά από τον κοπτικό μηχανισμό.
- Διατηρείτε άλλα άτομα μακριά από την περιοχή κινδύνου
- Απομακρύνετε τυχόν ξένα σωματίδια από την περιοχή εργασίας
- Διατηρείτε πάντοτε τον προφυλακτήρα, την κεφαλή νημάτων και τον κινητήρα χωρίς χορτοκοπτικά κατά- λοιπα.
- Αφήνωντας τη συσκευή:
 - Σβήνετε τη μηχανή
 - Περιμένετε εωσότου το κοπτικό σταματήσει να λειτουργεί
- Μην αφήνετε τη συσκευή χωρίς επιτήρηση.
- Παιδιά ή άλλα άτομα που δεν γνωρίζουν τις οδηγίες χρήσης δεν επιτρέπεται να χρησιμοποιούν τη συσκευή
- Πριν τη χρήση, επιβεβαιώστε τη σταθερή έδραση όλων των βιδών, παξιμαδιών και μπουλονιών της συσκευής.
- Τοποθετείτε πάντοτε τον προφυλακτήρα του μαχαιριού πριν από τη μεταφορά ή την αποθήκευση της μηχανής ή του μαχαιριού.

ΤΕΧΝΙΚΑ ΣΤΟΙΧΕΪΑ

142

Τύπος κινητήρα	Δίχρονος
Κυβισμός	40,7 cm ³
Ισχύς	1,9 kW
Βάρος κατά τη λειτουργία χωρίς βενζίνη	8,3 kg
Ποσότητα καυσίμου	0,7 l
Ανάφλεξη	ηλεκτρονική
Μπουζί	Bosch (WSR 67) Champion (RCS-6Y)
Μετάδοση κίνησης	Φυγόκεντρος συμπλέκτης
Λαβή	Λαβή "Bike"

154

Τύπος κινητήρα	Δίχρονος
Κυβισμός	54,2cm ³
Ισχύς	2,3 kW
Βάρος κατά τη λειτουργία χωρίς βενζίνη	8,3 kg
Ποσότητα καυσίμου	0,7 l
Ανάφλεξη	ηλεκτρονική
Μπουζί	Bosch (WSR 67) Champion (RCS-6Y)
Μετάδοση κίνησης	Φυγόκεντρος συμπλέκτης
Λαβή	Λαβή "Bike"

Στάθμη ηχητικής ισχύος	105 dB(A)
Στάθμη ηχητικής πίεσης	92 dB(A)
Δόνηση	4,9 m/s ² K = 2,1m/s ²
Πλάτος κοπής λάμας	25 cm
Αριθμός στροφών κινητήρα μέγ.	11200 σ.α.λ.
Αριθμός στροφών κινητήρα ρελαντί	2700 ± 200 σ.α.λ.

Στάθμη ηχητικής ισχύος	103 dB(A)
Στάθμη ηχητικής πίεσης	92 dB(A)
Δόνηση	4,9 m/s ² K = 2,1m/s ²
Πλάτος κοπής λάμας	25 cm
Αριθμός στροφών κινητήρα μέγ.	11200 σ.α.λ.
Αριθμός στροφών κινητήρα ρελαντί	2700 ± 200 σ.α.λ.

ΣΥΝΑΡΜΟΛΟΓΗΣΗ



ΠΡΟΣΟΧΗ!

Η λειτουργία της συσκευής επιτρέπεται μόνο κατόπιν πλήρους συναρμολόγησης.

Τοποθέτηση λαβής "Bike"

βλ. Σχήμα 2



Με τη λαβή "Bike" καθοδηγείτε το χορτοκοπτικό μεσινέζας πάντα δεξιά σας.

Η ιδανική κατανομή A>B επιτυγχάνεται αν το κέντρο του εργαλείου εργασίας ταυτίζεται με το κέντρο του σώματός σας.

- 1 Ξεβιδώστε την πεταλούδα
- 2 Αφαιρέστε το πάνω μισό κέλυφος από τη βάση της λαβής
- 3 Τοποθετήστε τη λαβή "Bike" στο κάτω μισό κέλυφος και ευθυγραμμίστε τη
- 4 Τοποθετήστε το πάνω μισό κέλυφος
- 5 Βιδώστε την πεταλούδα και σφίξτε την

Τοποθέτηση προφυλακτήρα

βλ. Σχήμα 3

- 1 Τοποθετήστε το χορτοκοπτικό μεσινέζας σε θέση τέτοια, ώστε ο άξονας να είναι στραμμένος προς τα κάτω.
- 2 Ανασηκώστε τον σωλήνα του άξονα και σπρώξτε τον προφυλακτήρα (1) στην κάτω πλευρά του σωλήνα του άξονα κατά μήκος στη σωστή θέση (στον αναστολέα του γωνιακού μηχανισμού μετάδοσης).
- 3 Αποθέστε τον σωλήνα του άξονα με τον προφυλακτήρα.
- 4 Σφίξτε πρώτα το εξάρτημα στερέωσης (2) με μια βίδα 5 x 20 mm μέσα από την οπή (a) στον προφυλακτήρα.
- 5 Βιδώστε μόνο πρόχειρα τη δεύτερη βίδα 5 x 20 mm μέσα από την οπή (b).



Το εξάρτημα στερέωσης (2) έχει εσωτερικά στην οπή (a) ένα ανυψωμένο τμήμα. Έτσι μπορείτε να σφίξετε την πρώτη βίδα μέσα από την οπή (a) αμέσως στο μπλοκ χωρίς να βρίσκεται να εδράζει λοξά αυτή η σύνδεση.

βλ. Σχήμα 4

- 1 Τοποθετήστε το χορτοκοπτικό μεσινέζας σε θέση τέτοια, ώστε ο άξονας να είναι στραμμένος προς τα επάνω.
- 2 Με τις 2 βίδες 5 x 35 mm μέσα από τις οπές στο έλασμα συγκράτησης του μηχανισμού γωνιακής μετάδοσης σφίξτε τον προφυλακτήρα και το εξάρτημα στερέωσης. Ενδεχομένως διορθώστε προηγουμένως τη θέση του προφυλακτήρα. Οι οπές πρέπει να ταυτίζονται απολύτως.
- 3 Σφίξτε οριστικά τη βίδα στην οπή (b).

Τοποθέτηση μαχαιριού κοπής

βλ. Σχήμα 5

- 1 Τοποθετήστε το χορτοκοπτικό μεσινέζας σε θέση τέτοια, ώστε ο άξονας να είναι στραμμένος προς τα επάνω.
- 2 Τοποθετήστε τη λάμα (5) στο εξάρτημα πίεσης (1).



Για το κεντράρισμα της λάμας πρέπει το τακουνάκι του εξαρτήματος πίεσης να βρίσκεται ακριβώς στην οπή της λάμας.

- 3 Τοποθετήστε τον δίσκο πίεσης (2).
- 4 Τοποθετήστε το πιατέλο (3) και βιδώστε το παξιμάδι ασφάλισης (4) στον άξονα.



Προσοχή - αριστερόστροφο σπείρωμα - σφίξτε αντίθετα από τη φορά των δεικτών του ρολογιού!

Βεβαιωθείτε ότι όλα τα εξαρτήματα είναι κεντραρισμένα!

- 5 Ακινητοποιήστε τον άξονα με βοηθητικό πείρο (6) και σφίξτε το παξιμάδι (4)



ΠΡΟΣΟΧΗ!

Εάν το παξιμάδι ασφάλισης (4) έχει λασκάρει από το συχνό ξεβιδωμα και βιδωμα, πρέπει να το αντικαταστήσετε οπωσδήποτε!

Ελέγξτε τη σταθερή και κεντραρισμένη έδρα της λάμας.

Τοποθέτηση κεφαλής μεσινέζας

βλ. Σχήμα 8

**ΠΡΟΣΟΧΗ!****Κίνδυνος τραυματισμού**

Μη χρησιμοποιείτε ποτέ την κεφαλή μεσινέζας με μαχαίρι κόφτη μεσινέζας χωρίς πήχη προστασίας.

1. Ακινητοποιήστε τον άξονα κίνησης (1) με τον βοηθητικό πείρο.
2. Τοποθετήστε το εξάρτημα πίεσης (2).
3. Τοποθετήστε την προστασία έναντι περιέλιξης (3) με την επιγεγραμμένη πλευρά να δείχνει προς τον μηχανισμό μετάδοσης κίνησης.
4. Βιδώστε την κεφαλή μεσινέζας με το χέρι (αριστερόστροφο σπείρωμα).
5. Τοποθετήστε τον πήχη προστασίας (4) έχοντας προσυναρμολογήσει τον κόφτη μεσινέζας στον προφυλακτήρα και βιδώστε τον.
6. Αφαιρέστε τον βοηθητικό πείρο.

Ρύθμιση της ζώνης ώμου

1. Λωρίδες ώμου πρώτα πάνω από τον αριστερό ώμο.
2. Αναρτήστε το άγκιστρο ασφάλισης στον κρίκο.
3. Ελέγξτε το μήκος της ζώνης ώμου εκτελώντας ορισμένες κινήσεις χωρίς να ανάψετε τον κινητήρα.
 - Η κεφαλή νήματος κοπής ή το μαχαίρι κοπής πρέπει να κινούνται παράλληλα με το έδαφος.

**ΠΡΟΣΟΧΗ!**

Χρησιμοποιείτε πάντοτε τη ζώνη ώμου κατά την εργασία. Στερεώνετε πάντοτε τη ζώνη ώμου μετά την εκκίνηση του κινητήρα στο ρελαντί.



Τοποθέτηση της διπλής ζώνης ώμου
βλέπε εικ. 20 έως εικ. 29

Εξισορρόπηση χορτοκοπτικού μεσινέζας

βλ. Εικ. 12

- Αναρτήστε το άγκιστρο της ζώνης μεταφοράς στην οπή στερέωσης στον σωλήνα του άξονα.
- Εξισορροπήστε το χορτοκοπτικό μεσινέζας έτσι ώστε το μαχαίρι κοπής να ταλαντεύεται περ. 10 cm πάνω από το έδαφος, χωρίς να κρατάτε το χορτοκοπτικό μεσινέζας με τα χέρια.
- Αν απαιτείται, αλλάξτε τη θέση του άγκιστρου για να εξισορροπηθεί το χορτοκοπτικό μεσινέζας.

ΚΑΥΣΙΜΟΥ ΚΑΙ ΤΩΝ ΕΠΙΠΕΔΩΝ ΤΩΝ ΥΓΡΩΝ**Ασφάλεια****ΠΡΟΕΙΔΟΠΟΙΗΣΗ!**

Κίνδυνος πυρκαγιάς! Το μίγμα καυσίμου έχει υψηλό βαθμό ανάφλεξης!

- Αποθηκεύετε το μίγμα καυσίμου μόνο σε για αυτό προβλεπόμενα δοχεία
- Ανεφοδιάζετε καύσιμα μόνο σε υπαίθριο χώρο
- Μην καπνίζετε κατά τον ανεφοδιασμό
- Μην ανοίγετε την τάπα του ρεζερβουάρ όταν λειτουργεί ή είναι πολύ ζεστός ο κινητήρας
- Αντικαθιστάτε το ρεζερβουάρ ή την τάπα του ρεζερβουάρ εάν υποστεί ζημιά
- Κλείνετε πάντα καλά το καπάκι του ρεζερβουάρ
- Εάν έχει χυθεί μίγμα καυσίμου:
 - Μην θέτετε σε λειτουργία τον κινητήρα
 - Αποφύγετε τις προσπάθειες ανάφλεξης
 - Καθαρίστε το εργαλείο

**ΠΡΟΕΙΔΟΠΟΙΗΣΗ!**

Κίνδυνος δηλητηρίασης! Ποτέ μην αφήνετε τον κινητήρα να λειτουργεί σε κλειστούς χώρους.

Δημιουργία μίγματος καυσίμου

Αν εφαρμόσετε αναλογία ανάμιξης 1:50 συνιστούμε ένα υψηλής ποιότητας, ειδικό λάδι για δίχρονους κινητήρες.

Αν χρησιμοποιείτε επώνυμα λάδια δίχρονων κινητήρων συνιστούμε αναλογία ανάμιξης 1:25

Πίνακες για αναλογίες ανάμιξης καυσίμου

Διαδικασία ανάμιξης	Βενζίνη	Λάδι για ανάμιξη
25 μέρη βενζίνης: 1 μέρος λάδι για ανάμιξη Λάδι για δίχρονους κινητήρες	1 l	40 ml
	3 l	120 ml
	5 l	200 ml

Διαδικασία ανάμιξης	Βενζίνη	Λάδι για ανάμιξη
50 μέρη βενζίνης: 1 μέρος λάδι για ανάμιξη Λάδι για δίχρονους κινητήρες	1 l	20 ml
	3 l	60 ml
	5 l	100 ml

Βάλτε τη βενζίνη και το αντίστοιχο λάδι σύμφωνα με τον πίνακα σε ένα κατάλληλο δοχείο και αναμίξτε τα πολύ καλά.

Πλήρωση μίγματος καυσίμου

βλ. Σχήμα 1

- Κάντε τον ανεφοδιασμό μόνο με απενεργοποιημένο κινητήρα.
- Καθαρίστε τον περιβάλλοντα χώρο της περιοχής πλήρωσης.
- Τοποθετήστε το χορτοκοπτικό μεσινέζας σε θέση τέτοια, ώστε η τάπα ρεζερβουάρ (10) να είναι στραμμένη προς τα επάνω.
- Ξεβιδώστε την τάπα ρεζερβουάρ (10) και πληρώστε το μίγμα καυσίμου μέχρι την κάτω ακμή του στομίου.
- Για να μην υπάρξουν ρύποι, χρησιμοποιήστε χωνί.
- Μετά τον ανεφοδιασμό βιδώστε την τάπα ρεζερβουάρ (10) με το χέρι.

ΘΈΣΗ ΣΕ ΛΕΙΤΟΥΡΓΙΑ



ΠΡΟΣΟΧΗ!

Πριν θέσετε σε λειτουργία τη συσκευή, διενεργήστε έναν οπτικό έλεγχο.

- Δεν επιτρέπεται να χρησιμοποιήσετε τη συσκευή με κοπτικό μηχανισμό και/ή εξαρτήματα στερέωσης που είναι χαλαρωμένα, έχουν υποστεί ζημιά ή έχουν φθαρεί.
- Χρησιμοποιείτε πάντοτε το μηχανοκίνητο εκθαμνωτή με προφυλακτήρα.

- Κοπή πριν από τη χρήση για ζημιές ή ρωγμές, αντικαταστήστε εάν υποστούν βλάβη ή φθαρμένα εξαρτήματα με γνήσια ανταλλακτικά.

Εκκίνηση μηχανής



ΠΡΟΕΙΔΟΠΟΙΗΣΗ!

Μην αφήνετε ποτέ τη μηχανή να λειτουργεί σε κλειστούς χώρους. Κίνδυνος δηλητηρίασης!

- Πριν από την εκκίνηση, βραχύνετε το νήμα κοπής στα 13 cm για να μην υπερφορτώσετε τον κινητήρα.
- Τηρείτε τις διατάξεις περί χρόνων χρήσης που ισχύουν στην εκάστοτε χώρα χρήσης

Βαθμίδες βαλβίδας εκκίνησης

βλ. Σχήμα 6

CHOKE	RUN

Κρύα εκκίνηση



ΠΡΟΣΟΧΗ!

Κίνδυνος κλωστήματος!

Τραβάτε πάντοτε ευθύγραμμα το σχοινί της μίζας. Μην το αφήνετε να μαζευτεί απότομα.

βλ. Σχήμα 7

1. Θέστε τον διακόπτη Start/Stop (2) στη θέση "Start".
2. Ελευθερώστε το χειρόγκαζο. Το χειρόγκαζο ασφαλίζει στη θέση μισού γκαζιού.

βλ. Σχήμα 10

3. Θέστε το κλαπέτο εκκίνησης (7) στη θέση "CHOKE".
4. Πιέστε πολλές φορές το Primer (8), μέχρι να φανεί καύσιμο στο πλαστικό μπαλόνι.
5. Πριν από κάθε τράβηγμα του κορδονιού εκκίνησης, πιέστε τη βαλβίδα αποσυμπίεσης (6). Η βαλβίδα αποσυμπίεσης (6) επανέρχεται αυτόματα στην κανονική θέση

βλέπε εικ. 11

**ΠΡΟΣΟΧΗ!**

Τοποθετήστε το χορτοκοπτικό μεσινέζας σε επίπεδο και χωρίς εμπόδια έδαφος και προσέξτε το κοπτικό εργαλείο να μην αγγίζει αντικείμενα και ούτε και το έδαφος.

Κατά την εκκίνηση μην στέκεστε και μην γονατίζετε πάνω στον σωλήνα άξονα, καθώς διαφορετικά μπορεί να υποστεί ζημιά ο άξονας ή ο σωλήνας. Πάρτε μια ασφαλή στάση, κρατήστε καλά τη συσκευή με το αριστερό χέρι από τη φλάντζα περιβλήματος.

6. Τραβήξτε το κορδόνι εκκίνησης (1) 3-4 φορές ίσια, μέχρι να ακουστεί σύντομα ότι ο κινητήρας αναφλέγεται.
7. Θέστε το κλαπέτο εκκίνησης (7) στη θέση "RUN".
8. Τραβήξτε έξω το κορδόνι εκκίνησης, μέχρι να πάρει εμπρός ο κινητήρας.
9. Εάν δεν παίρνει εμπρός ο κινητήρας, επαναλάβετε τα βήματα 1 έως 8.

Ζεστή εκκίνηση

1. Θέστε τον διακόπτη Start/Stop στη θέση "Start".
2. Θέστε τον μοχλό του τσοκ στο "RUN".
3. Πιέζετε τη βαλβίδα αποσυμπίεσης πριν από κάθε τράβηγμα του κορδονιού εκκίνησης, (μετά το τράβηγμα του κορδονιού εκκίνησης η βαλβίδα αποσυμπίεσης επανέρχεται αυτόματα στην κανονική θέση).
4. Τραβήξτε το κορδόνι εκκίνησης το πολύ 6 φορές γρήγορα - ο κινητήρας παίρνει εμπρός. Κρατήστε τελείως πιεσμένο το χειρόγκαζο, μέχρι να λειτουργεί ομαλά ο κινητήρας.

Ο κινητήρας δεν παίρνει εμπρός

1. Θέστε τον μοχλό του τσοκ στη θέση "RUN".
2. Τραβήξτε το κορδόνι εκκίνησης 5 φορές.

Εάν ο κινητήρας εξακολουθεί να μην παίρνει εμπρός

1. Περιμένετε 5 λεπτά και στη συνέχεια δοκιμάστε ξανά με τελείως πατημένο χειρόγκαζο.

ΧΕΙΡΙΣΜΟΣ

Αφήνετε τον κινητήρα να λειτουργεί κατά το ξάκρισμα και το κούρεμα πάντοτε στην ανώτερη βαθμίδα αριθμού στροφών.

Υποδείξεις ασφαλείας**ΠΡΟΣΟΧΗ!**

Τηρείτε τις οδηγίες ασφαλείας και τις προειδοποιήσεις που υπάρχουν σε αυτό το εγχειρίδιο και πάνω στη συσκευή.

**ΠΡΟΣΟΧΗ!**

Κατά την παρατεταμένη εργασία μπορούν να προκληθούν βλάβες των αιμοφόρων αγγείων ή του νευρικού συστήματος στα δάκτυλα, στα χέρια ή στις αρθρώσεις των χεριών από δονήσεις. Μπορούν να προκληθούν μούδιασμα μελών του σώματος, τσιμπήματα, πόνος ή δερματικές αλλοιώσεις. Εάν εμφανισθούν τέτοια συμπτώματα, θα πρέπει να εξετασθείτε από ιατρό!

- Μην κρατάτε ποτέ την κεφαλή νήματος επάνω από το ύψος του γονάτου όταν η μηχανή είναι σε λειτουργία.
- Μην εργάζεστε ποτέ σε επίπεδα, ολισθηρά πρηνή ή σε γκρεμούς.
- Κατά το κούρεμα σε πρηνή παραμένετε πάντοτε κάτω από τον κοπτικό μηχανισμό.
- Μην χρησιμοποιείτε ποτέ τη μηχανή κοντά σε εύφλεκτα υγρά ή αέρια - κίνδυνος έκρηξης και/ή πυρκαγιάς!
- Ύστερα από επαφή με κάποιο ξένο σώμα:
 - Σβήνετε τον κινητήρα.
 - Ελέγχετε τη μηχανή για ζημιές.
- Τα άτομα που δεν είναι εξοικειωμένα με τη μηχανή ξακρίσματος, θα πρέπει να εξασκούνται στο χειρισμό με σβηστό κινητήρα.

Αποφυγή αναπήδησης**ΠΡΟΣΟΧΗ!****Κίνδυνος τραυματισμού από την ανεξέλεγκτη τινάγματος!**

Μην χρησιμοποιείτε το μαχαίρι κοπής κοντά σε στερεά εμπόδια.

Η πυκνή βλάστηση, τα μικρά δένδρα ή οι θάμνοι μπορούν να μπλοκάρουν και να ακινητοποιήσουν τη λεπίδα.

- Αποφεύγετε την εμπλοκή λαμβάνοντας υπόψη την κατεύθυνση κλίσης των θάμνων και κόβοντας από την απέναντι πλευρά.
- Σε περίπτωση εμπλοκής της λεπίδας κατά την κοπή:
 - Σβήνετε αμέσως τον κινητήρα.
 - Κρατάτε ψηλά τη μηχανή ώστε να μην τιναχθεί ή να σπάσει η λεπίδα.
 - απομακρύνετε το μπλεγμένο υλικό κοπής.

Ξάκρισμα

1. Ελέγχετε το έδαφος και προσδιορίζετε το επιθυμητό ύψος κοπής.
2. Τοποθετείτε και διατηρείτε την κεφαλή νήματος στο επιθυμητό ύψος.
3. Μετακινείτε τη μηχανή με δρεπανοειδή κίνηση από τη μία πλευρά στην άλλη.
4. Διατηρείτε τη κεφαλή νήματος πάντοτε παράλληλη με το έδαφος.

Χαμηλό ξάκρισμα

1. Οδηγείτε τη μηχανή με ελαφρά κλίση προς τα εμπρός έτσι ώστε να κινείται λίγο επάνω από το έδαφος.
2. Κουρεύετε πάντοτε μακριά από το σώμα σας.

Ξάκρισμα περιφράξεων και θεμελίων



ΠΡΟΣΟΧΗ!

Κίνδυνος τραυματισμού από την ανεξέλεγκτη τινάγματος!

Μην χρησιμοποιείτε το μαχαίρι κοπής κοντά σε στερεά εμπόδια.

1. Οδηγείτε τη μηχανή αργά και προσεκτικά, χωρίς να αφήνετε το νήμα να προσκρούει σε εμπόδια.

Ξάκρισμα κορμών δένδρων

1. Οδηγείτε τη μηχανή προσεκτικά και αργά γύρω από τους κορμούς των δένδρων έτσι ώστε το νήμα κοπής να μην έρχεται σε επαφή με το φλοιό των δένδρων.
2. Κουρεύετε από αριστερά προς τα δεξιά γύρω από τους κορμούς των δένδρων.
3. Παρασύρετε τα χόρτα και τα ζιζάνια με την άκρη του νήματος και γέρνετε τη κεφαλή νήματος ελαφρά προς τα εμπρός.



Το ξάκρισμα σε πέτρινες τοιχοποιίες, θεμέλια, δένδρα προκαλεί αυξημένη φθορά του νήματος.

Κούρεμα

Κοπή χόρτων με την κεφαλή μεσινέζας

1. Κλίνετε την κεφαλή νήματος προς τα δεξιά υπό γωνία 30 μοιρών.
2. Τοποθετείτε τη χειρολαβή στην επιθυμητή θέση.



ΠΡΟΣΟΧΗ!

Κίνδυνος τραυματισμού/υλικών ζημιών από εκσφενδονιζόμενα ξένα σώματα!

Αφαιρείτε τα ξένα σώματα από το χώρο εργασίας.

Κοπή χόρτων με το μαχαίρι κοπής

βλ. *Εικ. 13*

Κατά το κούρεμα χόρτων με το μαχαίρι κοπής, το μαχαίρι κοπής οδηγείται σε μία οριζόντια, καμπυλοειδή κίνηση από τη μία πλευρά στην άλλη.

Πριν τη χρήση του μαχαιριού κοπής προσέξτε επίσης τα εξής:

- Χρησιμοποιείτε ζώνη μεταφοράς.
- Ελέγξτε τη σωστή συναρμολόγηση του μαχαιριού κοπής.
- Φοράτε προστατευτική ενδυμασία και προστασία για τα μάτια.
- Μη χρησιμοποιείτε λάμες για ζιζάνια για την κοπή θάμνων και μικρών δέντρων.



ΠΡΟΣΟΧΗ!

Χρησιμοποιείτε μόνο γνήσια μαχαίρια κοπής και αξεσουάρ! Από λανθασμένα αξεσουάρ μπορεί να προκληθούν τραυματισμοί και δυσλειτουργίες στο εργαλείο!

Από μη γνήσια εξαρτήματα μπορεί να προκληθούν τραυματισμοί και δυσλειτουργίες στο εργαλείο!

Απενεργοποίηση του κινητήρα

1. Απασφαλίστε το μοχλό γκαζιού και αφήστε τον κινητήρα να λειτουργεί στο ρελαντί.
2. Ρυθμίστε το διακόπτη ανάφλεξης στη θέση „STOP“.



ΠΡΟΣΟΧΗ!

Κίνδυνος τραυματισμού!

Ο κινητήρας εξακολουθεί να κινείται μετά την απενεργοποίηση.

Επιμήκυνση μεσινέζας

βλ. Εικ. 14

1. Αφήστε τον κινητήρα να λειτουργήσει με πλήρες γκάζι και πιέστε στιγμιαία την κεφαλή μεσινέζας στο έδαφος.

⇒ Η μεσινέζα επιμηκώνεται αυτόματα.



Το μαχαίρι στον προφυλακτήρα κόβει το νήμα στο επιτρεπτό μήκος.

Καθαρισμός του προφυλακτήρα

1. Απενεργοποιήστε τη μηχανή.
2. Καθαρίστε προσεκτικά τα υπολείμματα κουρέματος με ένα κατσαβίδι ή παρόμοιο εργαλείο.



Καθαρίζετε τακτικά τον προφυλακτήρα ώστε να αποφύγετε την υπερθέρμανση του σωλήνα του στελέχους.

ΣΥΝΤΗΡΗΣΗ ΚΑΙ ΦΡΟΝΤΙΔΑ**Πρόγραμμα συντήρησης**

Οι επόμενες υποδείξεις αναφέρονται σε φυσιολογικές συνθήκες χρήσης. Αν υφίστανται ιδιαίτερες συνθήκες, π.χ. ιδιαίτερα μεγάλη διάρκεια καθημερινής εργασίας, τα αναφερόμενα διαστήματα συντήρησης πρέπει να μειωθούν αντίστοιχα.

Πρόγραμμα συντήρησης							
	μία φορά κάθε 5 Bh	πριν την έναρξη της εργασίας	βδομάδια	κάθε 50 Bh	κάθε 100 Bh	εφόσον απαιτείτο	πριν την περίοδο κοπής, ετησίως
Καρμπιρατέρ							
Έλεγχος ρελαντί		X					
Φίλτρο αέρα							
καθαρισμός		X					
αντικατάσταση						X	
Μπουζί							
Έλεγχος απόστασης ηλεκτροδίων, ενδεχ. ρύθμιση				X			
αντικατάσταση					X	X	
Είσοδος κρού αέρα							
καθαρισμός			X			X	X
Σιγαστήρας							
Οπτικός έλεγχος και έλεγχος κατάστασης		X					
Ρεζερβουάρ καυσίμου							
καθαρισμός				X			X
Φίλτρο καυσίμου							
αντικατάσταση							X
Λίπανση μηχανισμού μετάδοσης κίνησης							
έλεγχος			X				X
Μεταλλικό εργαλείο κοπής							
έλεγχος		X					
αντικατάσταση						X	
Χειριστήρια							

Πρόγραμμα συντήρησης

	μία φορά κάθε 5 Bh	πρινεβδομαδιαία την έναρξη της εργασίας	κάθε 50 Bh	κάθε 100 Bh	εφόσον απαιτείτο	πριν την περίοδο κοπής, ετησίως
(Διακόπτης Start/Stop, χειρόγκαζο, ασφάλιση μισού γκαζιού, κορδόνι εκκίνησης)		X				
Όλες οι προσβάσιμες βίδες (εκτός από τις ρυθμιστικές βίδες)						
συμπληρωματική σύσφιγξη	X				X	X
Όλο το μηχάνημα						
Οπτικός έλεγχος και έλεγχος κατάστασης		X				
καθαρισμός			X		X	X

Εκτελείτε τακτικά τις εργασίες συντήρησης. Αναθέστε τις ενδεχομένως σε ένα εξειδικευμένο συνεργείο, αν δεν μπορείτε να πραγματοποιήσετε οι ίδιοι όλες τις εργασίες. Ο ιδιοκτήτης της συσκευής είναι επίσης υπεύθυνος για τα εξής:

- Ζημιές από εργασίες συντήρησης ή επισκευής που δεν έγιναν σωστά ή έγκαιρα
- Επακόλουθες ζημιές, που περιλαμβάνουν και τη διάβρωση, σε περίπτωση λανθασμένης αποθήκευσης

Καθαρισμός φίλτρου αέρα

βλέπε *εικ. 17*



ΠΡΟΣΟΧΗ!

Μην χρησιμοποιείτε ποτέ τη μηχανή χωρίς φίλτρο αέρα. Καθαρίζετε τακτικά το φίλτρο αέρα. Αντικαθιστάτε το ελαττωματικό φίλτρο αέρα.

1. Αφαιρέστε την πεταλούδα (4), βγάλτε το καπάκι (5) και αφαιρέστε το φίλτρο αέρα (6).
2. Καθαρίστε το φίλτρο αέρα (6) με σαπούνι και νερό. Μην χρησιμοποιείτε βενζίνη!
3. Αφήστε το φίλτρο αέρα (6) να στεγνώσει.
4. Τοποθετήστε το φίλτρο αέρα (6) με την αντίστροφη σειρά.

Αντικατάσταση φίλτρου καυσίμου



ΠΡΟΣΟΧΗ!

Μην χρησιμοποιείτε ποτέ τη μηχανή χωρίς φίλτρο καυσίμου. Έτσι μπορούν να προκληθούν σοβαρές ζημιές στον κινητήρα.

1. Αφαιρέστε τελείως το καπάκι του ρεζερβουάρ.
2. Αδειάστε το καύσιμο που υπάρχει σε κατάλληλο δοχείο.
3. Με ένα συρματίνο γάντζο τραβήξτε το φίλτρο από το ρεζερβουάρ.
4. Τραβήξτε το φίλτρο με μια περιστροφική κίνηση.
5. Αντικαταστήστε το φίλτρο καυσίμου.

Ρύθμιση ντιζών

βλ. *Σχήμα 9*

Οι ντιζες του χορτοκοπτικού μωσινέζας είναι εργοστασιακά προρρυθμισμένες. Αν αλλάξει σημαντικά η θέση της λαβής "Bike", μπορεί να προκύψει επιμήκυνση της ντιζας και συνεπώς βλάβη της λειτουργίας του χειρόγκαζου.

Αν δεν ακινητοποιηθεί το εργαλείο κοπής του χορτοκοπτικού μετά την εκκίνηση και την απασφάλιση της φραγής μισού γκαζιού, πρέπει να ρυθμιστεί ξανά η ντιζα με τη ρυθμιστική βίδα (8). Στη συνέχεια η σωστή λειτουργία του χειρόγκαζου είναι πάλι διασφαλισμένη.



ΠΡΟΣΟΧΗ!

Κίνδυνος τραυματισμού από περιστρεφόμενα κοπτικά εργαλεία!

- Διεξάγετε την επαναρρύθμιση των εύκαμπτων συρματόσχοινων ελέγχου μόνο με σβησμένο το μοτέρ.
- Ελέγχετε τη λειτουργία μόνο με το θαμνοκοπτικό να έχει αποτεθεί σε οριζόντια θέση.

Αντικατάσταση μπουζί

βλέπε *εικ. 18*

1. Αφαιρέστε το κάλυμμα μπουζί (7)
2. Αντικατάσταση μπουζί
3. Σφίξτε το μπουζί με ροπή 12-15 Nm .
4. Τοποθετήστε την πίπα του μπουζί στο μπουζί.
5. Τοποθετήστε το κάλυμμα μπουζί (7)



Απόσταση ηλεκτροδίων = 0,6 - 0,7 mm [0.025"] .

Ρύθμιση καρμπιρατέρ

βλ. *Εικ. 16*

Το καρμπιρατέρ είναι ρυθμισμένο ιδανικά από το εργοστάσιο.

Αν ωστόσο χρειαστεί μία συμπληρωματική ρύθμιση, χρησιμοποιήστε την εξής βίδα για τη ρύθμιση:

- Βίδα τερματισμού ρελαντί (1)
- Βίδα ρύθμισης μίγματος ρελαντί (3)
- Βίδα ρύθμισης μίγματος πλήρους φορτίου (2)

ΑΠΟΘΗΚΕΥΣΗ



ΠΡΟΣΟΧΗ!

Κίνδυνος πυρκαγιάς ή έκρηξης!

Μην αποθηκεύετε τη μηχανή εμπρός από ακάλυπτες φλόγες ή πηγές θερμότητας.

- Πριν από μία παρατεταμένη αποθήκευση (κατά τη χειμερινή περίοδο) αποστραγγίζετε το ρεζερβουάρ καυσίμου.
- Αποστραγγίζετε το ρεζερβουάρ βενζίνης αποκλειστικά σε υπαίθριο χώρο.
- Αφήνετε τον κινητήρα να κρυώσει πριν από την αποθήκευση.

Βήματα εργασίας

1. Αποστραγγίζετε το ρεζερβουάρ καυσίμου.
2. Εκκινείτε τον κινητήρα και τον αφήνετε να λειτουργεί στο ρελαντί μέχρι να σταματήσει.
3. Αφήνετε τον κινητήρα να κρυώσει.
4. Ξεβιδώνετε το μπουζί με μπουζόκλειδο.
5. Πληρώνετε ένα κουτάλι του τσαγιού λάδι δίχρονου κινητήρα στο θάλαμο καύσης.
6. Για να κατανεμηθεί το λάδι στο εσωτερικό του κινητήρα τραβάτε πολλές φορές αργά το σχοινί της μίζας.
7. Εγκαθιστάτε και πάλι το μπουζί.
8. Καθαρίζετε και συντηρείτε επιμελώς τη μηχανή.
9. Αποθηκεύετε τη μηχανή σε δροσερό, στεγνό χώρο.



ΠΡΟΣΟΧΗ!

Κίνδυνος πυρκαγιάς!

Μην αποθηκεύετε τη μηχανή με γεμάτο ρεζερβουάρ σε κλειστούς χώρους, όπου οι αναθυμιάσεις της βενζίνης θα μπορούσαν να έλθουν σε επαφή με ακάλυπτη φλόγα ή σπινθήρες!

ΕΠΑΝ'ΕΝΑΡΞΗ ΛΕΙΤΟΥΡΓΙΑΣ

1. Αφαιρέστε το μπουζί.
2. Τραβήξτε το σχοινί της μίζας γρήγορα μέχρι τέρμα για να αφαιρέσετε το υπόλοιπο λάδι από το θάλαμο καύσης.
3. Καθαρίστε το μπουζί, ελέγξτε την απόσταση των ηλεκτροδίων και κατά περίπτωση αντικαταστήστε το.
4. Προετοιμάστε τη μηχανή για χρήση.
5. Πληρώστε το ρεζερβουάρ με το σωστό μείγμα καυσίμου-λαδιού (50:1).

ΑΠΟΡΡΙΨΗ



Οι άχρηστες συσκευές και μπαταρίες δεν πρέπει να πετιούνται μαζί με τα οικιακά απορρίμματα!

Η συσκευασία, η συσκευή και τα ανταλλακτικά έχουν κατασκευαστεί από ανακυκλώσιμα υλικά και πρέπει να απορρίπτονται ανάλογα.

ΒΟΗΘΕΙΑ ΣΕ ΠΕΡΙΠΤΩΣΗ ΒΛΑΒΩΝ

ΠΡΟΒΛΗΜΑ	ΠΙΘΑΝΗ ΑΙΤΙΑ	ΔΙΟΡΘΩΣΗ
Ο κινητήρας δεν εκκινείται	Εσφαλμένη διαδικασία εκκίνησης	Λάβετε υπόψη το εγχειρίδιο οδηγιών χρήσης
Ο κινητήρας εκκινείται, αλλά δεν συνεχίζει να λειτουργεί	Εσφαλμένη θέση του μοχλού στο Choke	Ρυθμίστε το μοχλό στη θέση RUN
	Ακάθαρτο, εσφαλμένα ρυθμισμένο ή ακατάλληλο μπουζί	Καθαρίστε/ρυθμίστε ή αντικαταστήστε το μπουζί
	Ακάθαρτο φίλτρο καυσίμου	Αντικαταστήστε το φίλτρο
Ο κινητήρας εκκινείται, αλλά δεν λειτουργεί με πλήρη ισχύ.	Εσφαλμένη θέση του μοχλού στο Choke	Ρυθμίστε το μοχλό στη θέση RUN
	Ακάθαρτο φίλτρο αέρα	Καθαρίστε ή αντικαταστήστε το φίλτρο
Ο κινητήρας λειτουργεί ανώμαλα	Ακάθαρτο, εσφαλμένα ρυθμισμένο ή ακατάλληλο μπουζί	Καθαρίστε/ρυθμίστε ή αντικαταστήστε το μπουζί
Υπερβολική ποσότητα καπνού	Εσφαλμένο μείγμα καυσίμου	Χρησιμοποιήστε το σωστό μείγμα καυσίμου



Σε περιπτώσεις βλάβης που δεν αναφέρονται στον παρόντα πίνακα ή δεν είστε σε θέση να αντιμετωπίσετε μόνοι σας, απευθύνεστε στο αρμόδιο τμήμα εξυπηρέτησης πελατών.t.

ΔΗΛΩΣΗ ΣΥΜΜΟΡΦΩΣΗΣ ΕΚ

Διά της παρούσης δηλώνουμε ότι αυτό το προϊόν στη μορφή που διατίθεται στην αγορά ικανοποιεί τις απαιτήσεις των εναρμονισμένων οδηγιών ΕΕ, των προτύπων ασφαλείας της ΕΕ και τις ειδικές για το προϊόν προδιαγραφές.

Προϊόν Χορτοκοπτικό μεινέζας	Κατασκευαστής AL-KO Geräte GmbH Ichenhauser Str. 14 D-89359 Kötz	Πληρεξούσιος Andreas Hedrich Ichenhauser Str. 14 D-89359 Kötz
Αριθμός σειράς G2342345		
Μοντέλο 137 SB 142 SB	Οδηγίες ΕΕ 2006/42/EK 2000/14/EK 2002/88/EK 2004/108/EK	Εναρμονισμένα πρότυπα EN ISO 11681-1 EN ISO 14982 EN ISO 22868 EN ISO 22867
Ηχητική ισχύς μετρημένη / εγγυημένη 142 – 108/112 dB(A) 154 – 103/112 dB(A)		

Δήλωση συμμόρφωσης
2000 /14 / ΕΚ Παράρτημα V

Kötz, 27/2/2015



Wolfgang Hergeth
Διευθυντής

ΕΓΓΥΗΣΗ

Σφάλματα σε υλικά ή κατασκευαστικά σφάλματα στη συσκευή αναλαμβάνουμε να διορθώσουμε κατά τη διάρκεια της νόμιμης προθεσμίας παραγραφής για αξιώσεις για ελαττώματα κατ' επιλογήν είτε με επισκευή ή με παράδοση του σχετικού ανταλλακτικού. Η προθεσμία παραγραφής καθορίζεται βάσει της νομοθεσίας της εκάστοτε χώρας όπου αγοράσθηκε η συσκευή.

Η υπόσχεση εγγύησης της εταιρίας μας ισχύει Η εγγύηση παύει να ισχύει στις εξής περιπτώσεις: μόνοοστις εξής περιπτώσεις:

- τήρηση των παρουσών οδηγιών χρήσης
- αυθαίρετες προσπάθειες επισκευής
- ορθή χρήση
- αυθαίρετες τεχνικές τροποποιήσεις
- χρήση γνήσιων ανταλλακτικών
- μη προβλεπόμενη χρήση

Από την εγγύηση αποκλείονται τα εξής:

- Βλάβες στο λούστρο που οφείλονται σε φυσική φθορά
- Ανωλόσιμα που στην κάρτα ανταλλακτικών επισημαίνονται με πλαίσιο [xxx xxx (x)]
- Μηχανές καύσης (εδώ ισχύουν οι όροι εγγυήσεως του εκάστοτε κατασκευαστή της μηχανής)

Η περίοδος εγγυήσεως αρχίζει με την αγορά από τον πρώτο τελικό αγοραστή. Καθοριστική είναι η ημερομηνία στην απόδειξη αγοράς. Απευθυνθείτε με αυτήν τη δήλωση και την πρωτότυπη απόδειξη αγοράς στον προμηθευτή σας ή στο πλησιέστερο εξουσιοδοτημένο σημείο εξυπηρέτησης πελατών. Οι νόμιμες αξιώσεις για ελαττώματα του αγοραστή έναντι του πωλητή δεν θίγονται από αυτήν τη δήλωση.

ORJINAL KULLANIM KILAVUZUNUN ÇEVİRİSİ

İçindekiler

Bu el kitabına ilişkin.....	350
Ürün tanımı.....	350
Emniyet uyarıları.....	351
Teknik Bilgiler.....	352
Montaj.....	353
Yakıt ve sıvı seviyeleri.....	354
Devreye.....	355
Operasyon.....	355
Onarım ve bakım.....	358
Depolama.....	360
Tekrar çalıştırma.....	360
Atıkların yok edilmesi.....	360
Arızalar durumunda yardım.....	361
AT uygunluk beyanı.....	361
GARANTI.....	362

BU EL KİTAPINA İLİŞKİN

- Çalıştırmadan önce bu kullanım kılavuzunu okuyun. Bu, emniyetli çalışma ve arızasız kullanım için ön şarttır.
- Bu belgelerde ve cihaz üzerinde bulunan emniyet ve uyarı işaretlerini dikkate alın.
- Cihazı kullanmak için bu kullanım kılavuzunu muhafaza edin ve sonraki kullanıcıya da teslim edin.

İşaret açıklamaları



DUYURU!

Bu uyarı işaretlerine uyulması durumunda yaralanmalar ve / veya maddi hasarlar önlenebilir.



Daha iyi anlamak ve kullanmak için özel uyarılar.

ÜRÜN TANIMI

Bu belgeler bir benzinli motor ile elde tutulan bir tırpan anlatılmaktadır.

Ekipman Semboller

	Dikkat! İşleme özel dikkat gösterin.
	Talimatları devreye önce okuyun!
	Koruyucu gözlük, koruyucu kask, koruyucu kulaklık kullanın.
	Eldiven kullanın.
	Emniyet ayakkabısı kullanın.
	Vücudunuzu ve giysilerinizi kesme ünitesinden uzak tutun.
	Dışa fırlatılan nesnelere nedeniyle tehlike!
	Cihaz ve üçüncü şahıslar arasındaki mesafe en az 15 m olmalı.

Ürüne genel bakış

Şekil 1

1	Kesici bıçak
2	Dişli kutusu
3	Koruma siperi
4	"Gidon" tipi sap
5	Gaz kolu
6	"Motoru kapatma / açma" şalteri
7	Gaz kolu kilidi
8	Taşıma kayışı
9	Hava filtresi kapağı
10	Benzin deposu
11	Dekompresyon valfi
12	Primer (soğutma başlatma)
13	"Jikle / Çalışma" kolu

Emniyet ve koruma tertibatları

Acil dur

Acil durumda kontak anahtarını "STOP" konumuna getirin.

Taş çarpma koruyucusu

Kullanıcıyı fırlatılan nesnelere karşı korur. Entegre edilmiş bıçak, kesme ipini izin verilen uzunluğa kısaltır.



DUYURU!

Yaralanma tehlikesi!

Emniyet ve güvenlik donanımlarının devre dışı bırakılması yasaktır.

Talimatlara uygun kullanım

Bu cihaz şahsi alanda çim zeminin keserek düzeltilmesi ve biçilmesi için tasarlanmıştır. Bunun dışında kullanım kurallara uygun olmayan kullanımlar arasına girmektedir.

Olası hatalı kullanım



DUYURU!

Cihaz, ticari alanda kullanılamaz.

EMNİYET UYARILARI

- Cihazı sadece teknik olarak kusursuz durumda kullanın.
- Güvenlik tertibatlarını ve koruyucu tertibatları devre dışı bırakmayın
- Cihaz başka kesme aletleri veya aksesuarlarla kullanılmamalı.

- Amaca uygun çalışma giysileri kullanılmalı:
 - Uzun pantolon, sağlam ayakkabılar, eldivenler.
 - Koruyucu kask, koruyucu gözlük, koruyucu kulaklık.
- Çalışma esnasında emniyet mesafesine dikkat edilmeli.
- Cihazı, alkollüyen, uyuşturucu kullandıktan veya ilaç içtikten sonra kullanmayın.
- Cihazı her zaman iki elinizle kullanın.
- Tutamakları kurulaşın ve temizleyin.
- Vücudunuzu ve giysilerinizi kesme ünitesinden uzak tutun.
- Üçüncü şahısların tehlike alanından uzak durmasını sağlayın
- Çalışma alanındaki yabancı cisimleri ortadan kaldırın
- Koruyucuyu, iplik ucunu ve motoru her zaman temiz tutun.
- Makine ile işiniz bittiğinde:
 - Motoru kapatın
 - Kesme ünitesinin durmasını bekleyin
- Cihazı gözetimsiz bırakmayın.
- Çocuklar veya kullanım kılavuzu konusunda bilgi sahibi olmayan kişiler cihazı kullanamaz
- Kullanımdan önce cihazdaki tüm civataların, somunların ve pimlerin sıkı oturmasına dikkat edin.
- Bıçak koruması ünitesi veya bıçak veya mağaza taşımadan önce her zaman değil yerleştirin.

TEKNİK BİLGİLER

142

Motor tipi	2 zamanlı
Motor hacmi	40,7 cm ³
Güç	1,9 kW
Benzinsiz işletim ağırlığı	8,3 kg
Yakıt miktarı	0,7 l
Ateşleme	elektronik
Buji	Bosch (WSR 67) Champion (RCS-6Y)
Tahrik	Merkezkaç kavrama
Tutamak	Gidon tipi sap

Ses seviyesi	105 dB(A)
Ses basınç seviyesi	92 dB(A)
Vibrasyon	4,9 m/sn ² K = 2,1m/sn ²
Levha kesim genişliği	25 cm
Motor azami devir sayısı	11200 devir/dak
Motor yüksüz devir sayısı	2700 ± 200 devir/dak

154

Motor tipi	2 zamanlı
Motor hacmi	54,2cm ³
Güç	2,3 kW
Benzinsiz işletim ağırlığı	8,3 kg
Yakıt miktarı	0,7 l
Ateşleme	elektronik
Buji	Bosch (WSR 67) Champion (RCS-6Y)
Tahrik	Merkezkaç kavrama
Tutamak	Gidon tipi sap

Ses seviyesi	103 dB(A)
Ses basınç seviyesi	92 dB(A)
Vibrasyon	4,9 m/sn ² K = 2,1m/sn ²
Levha kesim genişliği	25 cm
Motor azami devir sayısı	11200 devir/dak
Motor yüksüz devir sayısı	2700 ± 200 devir/dak

MONTAJ**DUYURU!**

Makine ancak montaj tamamlandıktan sonra çalıştırılabilir.

"Gidon" tipi sap montajı**Şekil 2**

"Gidon" tipi sap ile motorlu tırpanı daima bedeninizin sağından taşıyın.

Optimum ayırmaya A>B çalışma aletinin ortası vücut merkezi ile aynıysa ulaşılır.

- 1 Kelebek civatayı sökün.
- 2 Üst yarım tabakayı tutamak desteğinden çıkarın.
- 3 "Gidon" tipi sapı alt yarım tabakaya yerleştirip hizalayın
- 4 Üst yarım tabakayı yerleştirin
- 5 Kelebek civatayı takıp sıkın

Koruyucu başlık montajı**Şekil 3**

- 1 Motorlu tırpanı çalışma mili aşağıya bakacak şekilde koyun.
- 2 Şaft borusunu kaldırın ve şaft borusunun alt kısmındaki korumayı (1) doğru konuma itin (açılı dişli kutusundaki dayanağa).
- 3 Şaft borusunu, koruma ile birlikte koyun.
- 4 Sabitleme parçasını (2) ilk olarak 5 x 20 mm'lik bir civata ile delik (a) arasından korumaya sabitleyin.
- 5 İkinci 5 x 20 mm'lik civatayı delik (b) arasından hafifçe çevirin.



Sabitleme parçası (2) deliğin (a) iç kısmında bir yükseltiyeye sahiptir. Bu yüzden ilk civata, bağlantı eğri oturmadan delik arasından (a) eşit bir şekilde blok üzerine sıkılabilir

Şekil 4

- 1 Motorlu tırpanı çalışma mili yukarıya bakacak şekilde koyun.
- 2 Korumayı ve sabitleme parçasını 2 civata 5 x 35 mm ile açılı dişli kutusunun tutma sacındaki delikler arasından sabitleyin. Korumanın konumunu önceden düzeltin. Delikler tam olarak üst üste olmalıdır.
- 3 Delikteki (b) civatayı nihai olarak sıkın.

Kesici bıçağı monte edin.**Şekil 5**

- 1 Motorlu tırpanı çalışma mili yukarıya bakacak şekilde koyun.
- 2 Kesim bıçağını (5) baskı parçası (1) üzerine koyun.



Kesim bıçağının merkezlenmesi için baskı parçasının bendi tamamen kesim bıçağının deliğinde olmalıdır.

- 3 Baskı pulunu (2) monte edin.
- 4 Hareket tablasını (3) oturtun ve emniyet somununu (4) mil üzerine vidalayın.



Dikkat - sol dişliyi - saat yönü tersinde sıkın!
Tüm parçaların merkezlenmesine dikkat edin!

- 5 Mili yardımcı pim (6) ile bloke edin ve somunu (4) sıkın

**DUYURU!**

Ancak emniyet somunu (4) sık sık sökme ve sıkma nedeniyle gevşemişse mutlaka değiştirilmelidir!

Kesim bıçağının sıkı ve merkezli oturumunu kontrol edin.

Kesme ipi başlığı montajı**Şekil 8****DUYURU!****Yaralanma tehlikesi**

Kesme ipi başlığını hiçbir zaman kesme ipi kesim bıçaklı koruyucu çubuk olmadan kullanmayın.

1. Tahrik milini (1) yardımcı pim ile bloke edin.
2. Baskı parçasını (2) yerleştirin.
3. Açık korumasını (3) yazılı kısım la dişliyi gösterecek şekilde oturtun.

4. Kesme ipi başlığını manuel olarak vidalayın (sol dişli).
5. Koruyucu çitayı (4) önceden monte edilmiş kesme ipi kesicisiyle korumaya takıp vidalayın.
6. Yardımcı pimi çıkarın.

Omuz kolanını ayarlayın

1. Omuz kolanını önce sol omuza geçirin.
2. Kilitli kancayı deliğe geçirin.
3. Motoru çalıştırmadan önce, omuz kolanının uzunluğunu birkaç sallama hareketi yaparak kontrol edin.
 - Kesme ipi kesme başlığı ya da kesim bıçağı zemine paralel olarak hareket ettirilmelidir.



DUYURU!

Çalışma esnasında daima omuz kemerini kullanın. Omuz kemerini ancak motoru çalıştırdıktan sonra, rölantide takın.



Çift omuz kemerinin takılması *bkz. şek. 20 ila şek. 29*

Motorlu tırpanın dengelenmesi

Bkz. Şekil 12

- Taşıma kemeri kancasını şaft borusundaki sabitleme deliğine asın.
- Motorlu tırpanı, motorlu tırpan elle tutulmayacak şekilde kesim bıçağı zemin üzerinden yakl. 10 cm sarkaçlanacak şekilde dengelleyin.
- Motorlu tırpanın dengelenmesine yönelik kancanın yerini gerekirse değiştirin.

YAKIT VE SIVI SEVİYELERİ

Güvenlik



UYARI!

Yangın tehlikesi! Yakıt karışımı yüksek derecede alev alıcıdır!

- Yakıt karışımını sadece bunun için tasarlanmış olan kaplarda muhafaza edin
- Yakıtı sadece açık havada doldurun
- Yakıt doldururken sigara içmeyin
- Motor sıcakken veya çalışırken yakıt deposunun kapağını açmayın
- Hasar görmüş yakıt deposunu veya yakıt deposu kapağını yenisi ile değiştirin
- Yakıt deposu kapağını sıkıca kapatın

- Yakıt karışımının dışarı akmış olması halinde:

- Motoru çalıştırmayın
- Ateşleme denemesinde bulunmayın
- Cihazı temizleyin



UYARI!

Zehirlenme tehlikesi! Motoru hiç bir zaman kapalı mekanlarda çalıştırmayın.

Yakıt karışımını hazırlayın

1:50 karışım oranı kullanımında kaliteli bir özel 2 taktlı yağ tavsiye ediyoruz.

2 taktlı yağ markalarında 1:25'lik karışım oranı tavsiye ediyoruz

Yakıt karışım oranları için tablolar

Karıştırma işlemi	Benzin	Karışım yağı
25 ölçü benzin	1 l	40 ml
1 ölçü karışım yağı	3 l	120 ml
2 taktlı yağ	5 l	200 ml

Karıştırma işlemi	Benzin	Karışım yağı
50 ölçü benzin	1 l	20 ml
1 ölçü karışım yağı	3 l	60 ml
2 taktlı yağ	5 l	100 ml

Benzini ve ilgili yağı tablo uyarınca uygun kaplara koyup tamamen karıştırın.

Yakıt karışımını doldurun

Şekil 1

- Sadece motor kapalıyken yakıt doldurun.
- Dolum alanının çevresini temizleyin.
- Motorlu tırpanı depo kilidi (10) yukarıya bakacak şekilde kurun.
- Depo kilidini (10) sökün ve yakıt karışımını ağzın alt kenarına kadar doldurun.
- Kirliliklerin önlenmesi için toz hunisi kullanın.
- Yakıt doldurma sonrasında depo kilidini (10) elle vidalayın.

DEVREYE**DUYURU!**

Çalıştırmadan önce her zaman bir görsel kontrol yapın.

- Cihaz, gevşek, hasar görmüş veya aşınmış kesici aletler ve/veya sabitleyicilerle kullanılmamalıdır!
- Motorlu tırpanı her zaman koruyucu ile çalıştırın.
- Orijinal yedek parçaları ile parça hasarlı veya yıpranmış ise hasar için kullanmadan önce kesme veya çatlama, değiştirin.

Motoru çalıştırma**UYARI!**

Motoru asla kapalı mekanlarda çalıştırmayın. Zehirlenme tehlikesi!

- Motoru fazla zorlamamak için kesme ipini çalıştırmadan önce 13 cm'ye kısaltın.
- Çalışma süreleri için ülkeye özel düzenlemelere dikkat edin.

Jikle kademeleri (Jikle ayarları):

Şekil 6

CHOKE	RUN

Soğuk çalıştırma**DUYURU!****Geri tepme tehlikesi!**

Starter ipini her zaman düz bir şekilde dışarı çekin. Çalıştıktan sonra ipi kabaca bırakmayın.

Şekil 7

1. Başlat/durdur şalterini (2) "Başlat" konumuna alın.
2. Gaz kolunu serbest bırakın. Gaz kolu yarım gaz konumunda oturur.

Şekil 10

3. Başlatma klapesini (7) "JİKLE" konumuna alın.
4. Plastik balonda yakıt görünene kadar primere (8) bir kaç defa basın.
5. Marş ipini her çekmeden önce dekompresyon valfine (6) basın. Dekompresyon valfi (6) otomatik olarak normal konuma geri gider

Bkz. şek. 11

**DUYURU!**

Motorlu tırpanı düz ve engelsiz bir zemine koyun ve kesim aletinin nesnelere ve zemine temas etmemesine dikkat edin.

Başlatırken şaft borusunda durmayın ya da diz çökmeyin, aksi halde mil ya da boru hasar görebilir. Güvenli bir duruş sağlayın, cihazı sol elinizle gövde flanşından güvenli bir şekilde tutun.

6. Motor duyulur bir şekilde kısa bir süre marş alıncaya kadar marş ipini (1) 3-4 defa düz dışarı çekin.
7. Başlatma klapesini (7) "ÇALIŞMA" konumuna alın.
8. Marş ipini motor çalışıncaya kadar çekin.
9. Motor çalışmazsa 1 ila 8 adımlarını tekrarlayın.

Sıcak çalıştırma

1. Başlat/durdur şalterini "Başlat" konumuna alın.
2. Jikle kolunu "ÇALIŞMA" (RUN) konumuna getirin.
3. Marş ipini çekmeden önce dekompresyon valfine basın, (marş ipini çekmeden önce dekompresyon valfi otomatik olarak normal konuma geri gider).
4. Marş ipini azami 6 kere hızla çekin - motor marş alacaktır Motor normal çalışmaya başlayıncaya kadar gaz kolunu tamamen basılı tutun.

Motor çalışmıyor

1. Jikle kolunu "ÇALIŞMA" (RUN) konumuna getirin.
2. Marş ipini azami 5 kere çekin.

Motorun yine marş almaması halinde

1. 5 dakika bekleyin ve bu sürenin sonunda tekrar basılı gaz koluyla deneyin.

OPERASYON

Keserek düzeltme veya kesme esnasında motoru her zaman üst devir sayısı alanında çalıştırın.

Emniyet uyarıları**DUYURU!**

Bu belgelerde ve cihaz üzerinde bulunan emniyet ve uyarı işaretlerini dikkate alın.

**DUYURU!**

Uzun çalışmalar sırasında; titreşimler nedeniyle parmaklar, eller veya bileklerdeki damarlarda veya sinir sisteminde sorunlar oluşabilir. Uzunlarda karınca- lanma, batma veya deri değişimleri orta- ya çıkabilir. Bu tür belirtilerde tıbbi mu- ayeneden geçin!

- Cihaz çalışırken iplik ucunu kesinlikle diz hiz- asının üstünde tutmayın.
- Hiçbir zaman düz, kaygan tümsekler veya eğimli yüzeylerde çalışmayın.
- Biçme çalışmaları asılı alanlarda yapıldığında her zaman kesme düzeneğinin al- tında kalın.
- Cihazı hiç bir suretle kolay alev alabilen sıvıların veya gazların yakınında kullanmayın - patlama ve / veya yangın tehlikesi!
- Yabancı bir nesneye değdikten sonra:
 - Motoru kapatın.
 - Cihazda hasar kontrolü gerçekleştirin.
- Biçeri daha önce kullanmamış kişiler önce kapalı motorda çalışmaları gerekir.

Geri tepmeden sakının**DUYURU!****KontROLSÜZ GERİ TEPME YARALANMA TEHLİKESİ!**

Kesme bıçağını sert engellerin yakınında kullanmayın.

Yoğun bitki örtüsü, taze ağaçlar veya çalılıklar, kesme yaprağını bloke edin ve durdurun.

- Çalılığın hangi yöne doğru uzadığına bakarken ve karşı yönde kesim yaparken blokaj yapmaktan kaçının:
- Kesme yaprağı kesme esnasında sıkıştığında:
 - Motoru derhal durdurun.
 - Kesme yaprağının fırlaması veya kırılmaması için cihazı yukarı kaldırın.
 - Sıkışan malzemeyi kesiciden uzaklaştırın.

Biçerek düzeltmek

1. Araziyi kontrol edin ve istenilen kesme yüksekliğini tespit edin
2. İp ucunu istenilen yükseklikte sürün ve tutun.

3. Cihazı orak hareketi yapar gibi hareket ettirin ve bir yandan bir yana savurun.
4. İplik ucunu daima zemine paralel gelecek şekilde tutun.

Alçak biçerek düzeltme

1. Zeminin hemen üzerinde hareket edecek şekilde cihaz hafif bir eğimle öne sürün.
2. Her zaman vücudunuzdan uzakta biçin.

Çitlerde ve nesnelere yakınında biçme**DUYURU!****KontROLSÜZ GERİ TEPME YARALANMA TEHLİKESİ!**

Kesme bıçağını sert engellerin yakınında kullanmayın.

1. İpi engellere değdirmeden cihazı yavaşça ve dikkatlice sürün.

Ağaç gövdeleri etrafında keserek düzeltme

1. Cihazı dikkatlice ve yavaşça ağaç gövdesinin etrafında, kesme ipi ağaç gövdesine değdirmeden gezdirin.
2. Biçme işlevini soldan sağa doğru ağaç gövdeleri etrafında gerçekleştirin.
3. Otu ve yeşillikleri ipin ucuyla yakalayın ve ip ucunu hafifçe öne eğin.



Taş duvarlar, sert nesnelere, ağaçların çevresinde yapılan çalışmalarda daha yüksek bir ip aşınmasına neden olur.

Biçmek**Kesme ipi başlığı ile biçme**

1. İplik ucunu 30 derecelik bir açıda sağa doğru eğin.
2. El tutamağını istenilen pozisyona getirin.

**DUYURU!****Fırlatılan yabancı nesnelere nedeniyle yaralanma tehlikesi/maddi hasar!**

Çalışma alanını yabancı nesnelere arındırın.

Kesici bıçakla biçme

Bkz. Şekil 13

Kesici bıçakla biçme sırasında kesici bıçak yatay, kavisli bir hareketle bir kısımdan diğerine taşınır.

Kesici bıçağın kullanılmasından önce ilave olarak dikkate alınması gerekenler:

- Taşıma kayışı kullanın.
- Kesici bıçağı doğru montaj yönünden kontrol edin.
- Koruyucu kıyafet ve göz koruması kullanın.
- Çalılık ve küçük ağaç kesmek için yabani ot kesici bıçakları kullanmayın.



DUYURU!

Sadece orijinal kesme bıçağı ve aksesuarlar kullanın! Yanlış aksesuar yarılanmalara ve cihazda işlev bozukluklarına neden olabilir!

Orijinal olmayan parçalar cihazda hasar veya işlev bozukluklarına neden olabilir!

Motorun durdurulması

1. Gaz kolunu gevşetin ve motoru rölantide çalıştırmaya devam edin.
2. Kontak anahtarını "STOP" a getirin.



DUYURU!

Yaralanma tehlikesi!!

Motor kapatıldıktan sonra çalışmaya biraz devam edecektir.

Kesme ipini uzatın

Bkz. Şekil 14

1. Motora tam gaz verin ve kesme ipi başlığını zemine dokundurun.
 - ⇒ Kesme ipi otomatik olarak uzayacaktır.



Koruyucudaki bıçak ipi izinli boya kısaltacaktır.

Koruyucuyu temizleme

1. Cihazı kapatın.
2. Bıçme artıklarını bir tornavida veya benzer bir aletle dikkatli şekilde temizleyin.



Şaft borusunun aşırı şekilde ısınmasını önlemek için korumayı düzenli aralıklarla temizleyin.

ONARIM VE BAKIM**Bakım planı**

Aşağıdaki bilgiler normal kullanım durumları ile ilgilidir. Örn. oldukça uzun günlük çalışma saati gibi özel koşullarda belirtilen bakım aralıkları uygun olarak kısaltılmalıdır.

Bakım planı							
	5 is son-rasında bir defa	Çalışma başlan-gıcın-dan önce	Her hafta	Her 50 is'te bir	Her 100 is'te bir	Ge-rek-tiğinde	Biçme sezon-undan önce, her yıl
Karbüratör							
Boş çalışmayı kontrol edin		X					
Hava filtresi							
Temizleyin		X					
Değiştirin						X	
Buji							
Elektrot mesafesini kontrol edin, gerek-tiğine ayarlayın				X			
Değiştirin					X	X	
Soğuk hava girişi							
Temizleyin			X			X	X
Susturucu							
Görsel kontrol ve durum kontrolü		X					
Yakıt deposu							
Temizleyin				X			X
Yakıt filtresi							
Değiştirin							X
Dişli kutusu yağlaması							
Kontrol edin			X				X
Metal kesici alet							
Kontrol edin		X					
Değiştirin						X	
Kumanda elemanları							
(Başlat/durdur şalteri, kaz kolu, yarım gaz kilidi, marş ipi)		X					

Bakım planı

	5 is son-rasında bir defa	Çalışma başlan-gıcın-dan önce	Her hafta	Her 50 is'te bir	Her 100 is'te bir	Ge-rek-tiğinde	Biçme sezon-undan önce, her yıl
Erişilebilir tüm civatalar (ayar civat-aları hariç)							
Sıkın	X					X	X
Tüm makine							
Görsel kontrol ve durum kontrolü		X					
Temizleyin			X			X	X

Bakım çalışmalarını düzenli olarak gerçekleştirin. Tüm çalışmaları kendiniz gerçekleştiremiyorsanız bir uzman atölye görevlendirin. Cihaz sahibi aşağıdakilerden de sorumludur:

- Uzmanca ya da zamanında gerçekleştirilmeyen bakım ya da onarım çalışmaları nedeniyle hasarlar
- Müteakip hasarlar, korozyon, tekniğine uygunsuz depolamada

Hava filtresini temizleyin

Bkz. şek. 17

**DUYURU!**

Cihazı hiçbir zaman hava filtresi olma-dan çalıştırmayın. Hava filtresini düzenli aralıklarla temizleyin. Hasar görmüş fil-treyi değiştirin.

1. Kelebek civatayı (4), kapağı (5) ve hava filtresini (6) çıkarın.
2. Hava filtresini (6) sabun ve su ile temizleyin. Kesinlikle benzin kullanmayın!
3. Hava filtresinin (6) kurummasını bekleyin.
4. Yukarıda belirtilen adımları ters sırada uygula-yarak hava filtresini (6) yerine takın.

Yakıt filtresini yenisi ile değiştirin**DUYURU!**

Cihazı hiçbir zaman yakıt filtresi olmadan çalıştırmayın. Bundan dolayı çok ağır motor hasarları ortaya çıkabilir.

1. Yakıt deposunun kapağını tamamen çıkartın.
2. Depoda bulunan yakıtı uygun bit kaba boşaltın.
3. Ucu kancalı bir telle filtreyi depodan dışarı çekin.
4. Filtreyi döndürerek çıkartın.
5. Filtreyi yenisi ile değiştirin.

Bowden kablolarının ayarlanması

Şekil 9

Motorlu tırpanınızın Bowden kabloları fabrika ta-rafından ayarlanmıştır. "Gidon" tipi sap konumu çok fazla değişirse Bowden kablolarının uza-ması ve böylece gaz kolu işlevinin arızalanması meydana gelebilir.

Tırpanın kesici aleti yarım gaz kilidinin başla-tılmasından ve açılmasından sonra durmazsa Bowden kablosu ayar civatası (8) ile ayarlan-malıdır. Daha sonra tekrar gaz kolunun doğru iş-levi sağlanır.

**DİKKAT!****Dönen kesmedüzenekleri nedeniyle- aralanma tehlikesi!**

- Bowden gergileri sadece motor ka-patılmışken ayarlanmalıdır.
- İşlevler sadece tırpan yatar konum-dayken kontrol edilmelidir.

Bujiyi değiştirin

Bkz. şek. 18

1. Buji kapağını (7) çıkarın
2. Buji kapağını değiştirin
3. Bujiyi 12-15 Nm aralığında tork uygulayarak sıkın.
4. Buji kablo bağlantı fişini bujiye takın.
5. Buji kapağını (7) oturtun



Elektrot mesafesi = 0,6 - 0,7 mm
[0.025"] .

Karbüratör ayarı

Bkz. Şekil 16

Karbüratör, optimum ayarlı olarak fabrika çıkışıdır.

Yine de bir ayar gerekli olursa bu işlem için aşağıdaki civataları kullanın:

- Boş çalışma dayanak civatası (1)
- Boş çalışma karışım ayar civatası (3)
- Tam yük karışım ayar civatası (2)

DEPOLAMA



DİKKAT!

Yangın veya patlama tehlikesi!

Cihazı açık alevlerin veya ısı kaynaklarının önünde depolamayın.

- Uzun bir depolamadan önce (kış boyunca) benzin deposunu boşaltın.
 - Benzin deposunu sadece açık havada boşaltın.
 - Depolamadan önce motoru soğutun.
1. Yakıt deposunu boşaltın.
 2. Motoru çalıştırın ve yakıtı bitip durana kadar çalıştırın.
 3. Motorun soğumasını bekleyin.
 4. Bujiyi bir buji anahtarı ile gevşetin.
 5. Bir çaykaşığı 2 zamanlı yağından yanma odasına doldurun.
 6. Yağın dağılmasını sağlamak için motorun iç kısmında bulunan starter ipini birkaç kez yavaşça çekin.
 7. Bujiyi yeniden yerine takın.
 8. Cihazı iyice temizleyin ve bakımını yapın.
 9. Cihazı serin, kuru bir ortamda saklayın.



DİKKAT!

Yangın tehlikesi!

Yakıt deposu dolu olan makineyi, benzin buharlarının açık ateşle ya da kıvılcımlarla temas edebileceği binalarda saklamayın!

3. Bujiyi temizleyin, elektrot mesafesini kontrol edin, gerekirse değiştirin.
4. Cihazı çalıştırmak için hazırlayın.
5. Depoya doğru yakıt yağ karışımı (50:1) doldurun.

ATIKLARIN YOKEDİLMESİ



Ömrü bitmiş cihazlar, aküler veya bataryaları ev çöprü üzerinden atığa çıkartmayın!



Paket malzemesi, cihaz ve aksesuarlar tekrar değerlendirilebilir malzemelerden üretilmiştir ve uygun bir şekilde tasfiye edilmelidir.

TEKRAR ÇALIŞTIRMA

1. Bujiyi çıkarın.
2. Kalan yağ yanma odasından çıkarmak için starter ipini hızlıca çekin.

ARIZALAR DURUMUNDA YARDIM

SORUN	OLASI SORUN	ONARIM
Motor çalışmıyor	Yanlış start süreci	Kullanım kılavuzunu dikkate alın
Motor çalışmaya başlıyor ama sonradan duruyor	Choke'da yanlış kol pozisyonu	Kolu RUN'a getirin
	Kirlenmiş, yanlış ayarlanmış veya yanlış buji	Bujiyi temizleyin / ayarlayın veya değiştirin
	Kirlenmiş yakıt filtresi	Filtreyi değiştirin
Motor çalışmaya başlıyor ancak tam güç ile çalışmıyor.	Choke'da yanlış kol pozisyonu	Kolu RUN'a getirin
	Kirlenmiş hava filtresi	Filtreyi temizleyin veya değiştirin
Motor dengesiz çalışıyor	Kirlenmiş, yanlış ayarlanmış veya yanlış buji	Bujiyi temizleyin / ayarlayın veya değiştirin
Aşırı şekilde duman var	Yanlış yakıt karışımı	Doğru yakıt karışımı kullanın



Bu tabloda sıralanmamış veya gideremediğiniz arızalarda lütfen ilgili müşteri servisine danışın.

AT UYGUNLUK BEYANI

İşbu belgeyle piyasada satışı olan bu ürünün, uyumlaştırılmış AB yönetmeliklerinin, AB güvenlik standartlarının ve ürüne özgü standartların gereksinimlerini yerine getirdiğini beyan ediyoruz.

Ürün

Motorlu tırpan
Seri numarası
G2342345

Üretici

AL-KO Geräte GmbH
Ichenhauser Str. 14
D-89359 Kötz

Yetkili temsilci

Andreas Hedrich
Ichenhauser Str. 14
D-89359 Kötz

Model

137 SB
142 SB

AB yönetmelikleri

2006/42/AT
2000/14/AT
2002/88/AT
2004/108/AT

Uyumlaştırılmış normlar

EN ISO 11681-1
EN ISO 14982
EN ISO 22868
EN ISO 22867

Ses gücü seviyesi

Ölçülen / garanti edilen
142 – 108/112 dB(A)
154 – 103/112 dB(A)

Uygunluk beyanı

2000/14/AT ek V

Kötz, 27.02.2015

Wolfgang Hergeth
Şirket yöneticisi müdür

GARANTI

Makinedeki olası malzeme ve üretim hatalarını, garanti hakları için yasal zaman aşımı süresi içerisinde bizim seçimimize bağlı olarak onarım veya yedek parça tedariki ile telafi ediyoruz. Zaman aşımı süresi, makinenin satın alındığı ülkenin kanunlarına göre belirlenir.

Garanti taahhüdümüz sadece aşağıdaki durumlar- Garanti aşağıdaki durumlarda sona erer: dageçerlidir:

- bu kullanım kılavuzunun dikkate alınması
- müşterinin kendisi tarafından gerçekleştirilen onarma denemeleri
- nizamına uygun kullanım
- müşterinin kendisi tarafından gerçekleştirilen teknik değişiklikler
- orijinal yedek parça kullanımı
- nizamına uygun olmayan kullanım

Aşağıdakiler garanti kapsamına dahil değildir:

- Normal kullanım sonucu meydana gelen boya hasarları
- Yedek parça kartında [xxx xxx (x)] çerçevesi ile işaretlenmiş olan aşınma parçaları
- Yanmalı motorlar (bunlar için ilgili motor üreticisinin garanti şartları geçerlidir)

Garanti süresi, ilk nihai alıcının ürünü satın almasıyla başlar. Satış makbuzunun üzerindeki tarih temel alınır. Lütfen bu açıklama ve orijinal satış makbuzu ile bayinize veya en yakın yetkili müşteri servisine başvurun. Alıcının satıcıdaki yasal garanti hakları bu açıklamadan etkilenmez.

ПРЕВОД НА ОРИГИНАЛНОТО УПАТСТВО ЗА УПОТРЕБА

Содржина

За упатството.....	363
Опис на производот.....	363
Безбедносни совети.....	364
технички податоци.....	365
Монтажа.....	366
Гориво и течност нивоа.....	367
Пуштање во работа.....	368
Операција.....	369
Одржување и нега.....	371
Чување.....	373
Повторно пуштање во работа.....	373
Отстранување.....	374
Помош при пречки.....	375
ИЗЈАВА ЗА УСОГЛАСЕНОСТ ЗА ЕУ.....	376
Гаранција.....	376

ЗА УПАТСТВОТО

- Прочитајте ја документацијата пред да почнете. Ова е предуслов за безбедно работење и непроблематична операција .
- Внимавајте на безбедносни упатства и предупредувања во документацијата и производот
- Документацијата е суштинска компонента на производот и треба да се посвети на новиот сопственик.

Објаснување на знаците



ИЗВЕСТУВАЊЕ!

Следењето на овие совети за предупредување може да спречи телесна повреда или материјална штета.



Специјални совети за подобро разбирање и ракување.

ОПИС НА ПРОИЗВОДОТ

Оваа документација опишува рачни коса со бензински мотор.

Симболи на опремата

	Внимание! Бидете посебно внимателни при ракувањето.
	Прочитајте пред пуштањето во инструкции!
	Носете заштитни очила, заштитен шлем, заштита за уши.
	Носете ракавици.
	Носете безбедносни чевли.
	Држете ги телото и облеката оддалечени од уредот за сечење.
	Опасност како последица на предмети што излетуваат надвор!
	Растојанието помеѓу апаратот и трети лица мора да изнесува најмалку 15 m.

Преглед на производот

види слика 1

1	Нож
2	Запчест преносник
3	Штит
4	„Велосипедска“ рачка
5	Рачка за гас
6	Прекинувач „вкл/искл мотор“
7	Заклучување рачка за гас
8	Ремен за носење
9	Маска филтер за воздух
10	Резервоар за бензин
11	Вентил за декомпресија
12	Уред за вбризување (ладно стартување)
13	Рачка „Choke / Run“

Безбедносни и заштитни уреди

Итно копирање

Во итен случај притиснете го прекинувачот за палење на „STOP“.

Заштитна табличка од удари во камен

Заштитете го корисникот од исфрлени предмети. Интегрираниот нож го крати крајот на сечење на допуштената должина.



ИЗВЕСТУВАЊЕ!

Ризик од повреда!

Безбедносните и заштитните уреди не смеат да се исклучуваат.

Прописна примена

Овој апарат е наменет за уредување и косење тревни површини во приватната сфера. Секоја поинаква употреба што излегува вон тој домен важи за несоодветна.

Можна погрешна примена



ИЗВЕСТУВАЊЕ!

Овој уред не смее да биде користен за комерцијална употреба.

БЕЗБЕДНОСНИ СОВЕТИ

- Користете го апаратот само во беспрекорна состојба
- Не ставајте ги вон употреба безбедносните и заштитните уреди
- Апаратот не смее да биде употребуван со други алати за сечење или приклучни апарати.
- Носете работна облека соодветна за намената:
 - Долги панталони, цврсти чевли, ракавици.
 - Заштитен шлем, заштитни очила, заштита за уши.
- При работење внимавајте на тоа да стоите безбедно.
- Не ракувајте со апаратот под дејство на алкохол, дроги или лекови.
- Секогаш ракувајте со двете раце.
- Одржувајте ги рачките суви и чисти.
- Држете ги телото и облеката оддалечени од уредот за сечење.
- Држете трети лица вон опасното подрачје
- Отстранете туѓи тела што се наоѓаат во работното подрачје
- Секогаш одржувајте ги заштитната табличка, главата на крајот и моторот така што на нив ќе нема.
- При напуштање на уредот:
 - Исклучете го моторот
 - Сочекајте додека алатката за сечење постигне состојба на мирување
- Не оставајте го апаратот без надгледување.
- Децата и другите лица, кои не се запознаени со упатството за употреба, не смеат да го користат уредот
- Пред употреба, проверете дали сите завртки, навртки и клинови се добро прицврстени на уредот.
- Секогаш поставувајте ја заштитата за ножот, пред да го транспортирате апаратот или ножот.

ТЕХНИЧКИ ПОДАТОЦИ

142

Тип на мотор	2-тактен
Зафатнина	40,7 cm ³
Моќност	1,9 kW
Сува маса без бензин	8,3 kg
Количество на гориво	0,7 l
Палење	електронско
Свеќичка	Bosch (WSR 67) Champion (RCS-6Y)
Погон	Центрифугална спојка
Рачка	„Велосипедска“ рачка

Ниво на јачина на звукот	105 dB(A)
Ниво на звучен притисок	92 dB(A)
Вибрирање	4,9 m/s ² K = 2,1m/s ²
Ширина за сечење на сечилото	25 cm
Макс. број на вртежи на моторот	11200 U/min
Број на вртежи на моторот при празен од	2700 ± 200U/min

154

Тип на мотор	2-тактен
Зафатнина	54,2cm ³
Моќност	2,3 kW
Сува маса без бензин	8,3 kg
Количество на гориво	0,7 l
Палење	електронско
Свеќичка	Bosch (WSR 67) Champion (RCS-6Y)
Погон	Центрифугална спојка
Рачка	„Велосипедска“ рачка

Ниво на јачина на звукот	103 dB(A)
Ниво на звучен притисок	92 dB(A)
Вибрирање	4,9 m/s ² K = 2,1m/s ²
Ширина за сечење на сечилото	25 cm
Макс. број на вртежи на моторот	11200 U/min
Број на вртежи на моторот при празен од	2700 ± 200 U/min

МОНТАЖА



ИЗВЕСТУВАЊЕ!

Уредот смее да се користи само по комплетната монтажа.

Монтирање на заштитниот капак

види слика 3

- 1 Моторната коса поставете ја така што работното вратило покажува надолу.
- 2 Цевката на вратилото и заштитникот (1) турнете ги по должина на долната страна на цевката на оската во правилна позиција (со удар на аглестиот преносник).
- 3 Положете ја цевката на вратилото со заштитникот.
- 4 Делот за зацврстување (2) најпрво зацврстете го со завртка 5 x 20 mm низ отворот (a) на штитникот.
- 5 Потоа втората завртка 5 x 20 mm лесно навртете ја низ отворот (b).



Делот за зацврстување (2) во внатрешноста кај отворот (a) има зголемување. Поради тоа првата завртка може веднаш да се зацврсти низ отворот (a) на блокот, без поврзувањето да биде косо.

види слика 4

- 1 Моторната коса поставете ја така што работното вратило покажува нагоре.
- 2 Со двете завртки 5 x 35 mm низ отворите на потпорната плоча на аглестиот преносник зацврстете го заштитникот и делот за зацврстување. Евентуално претходно коригирајте ја положбата на штитникот. Отворите мора да се наоѓаат точно еден над друг.
- 3 На крајот затегнете ја завртката во отворот (b).

Монтирање на ножот

види слика 5

- 1 Моторната коса поставете ја така што работното вратило покажува нагоре.
- 2 Поставете го сечилото (5) на притисниот елемент (1).



За центрирање на сечилото, издигнувањето на делот за притисок мора да биде точно во отворот на сечилото.

- 3 Монтирајте ја подлошката за притисок (2).
- 4 Поставете ја контролата на брзината (3) и навртете ја безбедносната навртка (4) на вратилото.



Внимание - леви навои - затегнете ги спротивно од стрелките на часовникот!

Притоа внимавајте сите делови да бидат центрирани!

- 5 Блокирајте го вратилото со помошна игла (6) и зацврстете ја навртката (4)



ИЗВЕСТУВАЊЕ!

Во случај кога безбедносната навртка (4) поради честото разлабавување и затегнување станала мазна, задолжително мора да се замени!

Контролирајте ја цврстата и центрираната положба на сечилото.

Монтирање глава за конец

види слика 8



ИЗВЕСТУВАЊЕ!

Опасност од повреда

Никогаш не користете ја главата за конецот без заштитна лајсна.

1. Блокирајте го погонското вратило (1) со помошната игла.
2. Поставете го притисниот елемент (2).
3. Поставете ја заштитата на намотката (3) со натписот кон запчениот пренос.
4. Навртете ја главата за конецот со рака (лев навој).
5. Поставете ја заштитната лајсна (4) со претходно монтираниот секач на конецот на заштитата и затегнете ја.
6. Отстранете ја помошната игла.

Поставување на раменскиот ремен

1. Раменскиот ремен најпрво се става преку левото рамо.
2. Куките за затварање се закачуваат во окото.
3. Се проверува должината на раменскиот ремен со неколку осцилаторни движења, без да се активира моторот.
 - Главата на ножот за сечење или сечилото треба да се одвиваат паралелно кон тлото.



ИЗВЕСТУВАЊЕ!

Секогаш употребувајте го ременот за носење на рамо додека работите. Закачете го ременот за носење на рамо дури откако моторот е стартуван и машината работи во празен од.



Поставување на двојниот ремен за носење *види сл. 20 до 29*

Балансирање на моторната коса

види сл. 12

- Закачете ги куките на ременот за носење во отворот за прицврстување на цевката на вратилото .
- Избалансирајте ја моторната коса така што ножот ќе се движи околу 10 см над земјата, без да ја држите косата со раце.
- Преместете ја куката за евентуално балансирање на моторната коса.

ГОРИВО И ТЕЧНОСТ НИВОА

Безбедност



ПРЕДУПРЕДУВАЊЕ!

Опасност од пожар! Бензинот има висок степен на запаливост!

- Чувајте го бензинот само во садови наменети за тоа
- Точете гориво само на отворено
- При точење не пушете
- Не го отворајте затвораот од резервоарот додека моторот работи, ниту додека моторот е топол
- Заменете го оштетениот резервоар или затвораот за резервоар
- Секогаш затворајте го цврсто капачето од резервоарот
- Ако има истечено бензин:
 - Не го стартувајте моторот
 - Избегнувајте обиди за палење
 - Исчистете го уредот



ПРЕДУПРЕДУВАЊЕ!

Никогаш не го оставајте моторот да работи во затворени простории. Опасност од труење!

Подготовка на мешавината

При употреба на однос на мешавината од 1:50, препорачуваме висококвалитетно специјално 2-тактно масло.

Кај марки на 2-тактни масла препорачуваме однос на мешавината од 1:25

Табела за односи на мешавината на горивото

Процес на мешање	Бензин	Мешано масло
25 дела бензин:	1 l	40 ml
1 дел масло за мешање	3 l	120 ml
2-тактно масло	5 l	200 ml

Процес на мешање	Бензин	Мешано масло
50 дела бензин:	1 l	20 ml
1 дел масло за мешање	3 l	60 ml

Процес на мешање	Бензин	Мешано масло
2-тактно масло	5 l	100 ml

Сипете ги бензинот и соодветното масло во соодветен контејнер, во согласност со табелата, и добро промешајте ги.

Полнење мешавина гориво

види слика 1

- Точете гориво само со исклучен мотор.
- Исчистете ја околината на местото на полнење.
- Поставете ја моторната коса така што затвораот на резервоарот (10) гледа нагоре.
- Одвртете го затвораот на резервоарот (10) и наполнете од мешавината гориво до долниот раб на грлото.
- За да се избегне валкање, користете ја инката за прав.
- По полнењето, затегнете го затвораот на резервоарот (10) со рака.

ПУШТАЊЕ ВО РАБОТА



ИЗВЕСТУВАЊЕ!

Пред пуштање во работа секогаш извршете визуелна проверка.

- Уредот не смее да се користи со лабаво, оштетено или изабено сечило и/или делови за зацврстување.
- Секогаш носете заштитна табличка кога работите со моторна косилка.
- Сечење пред употреба за штети или пукање, го замени ако се оштетат или носи делови со оригинални резервни делови.

Стартување на моторот



ПРЕДУПРЕДУВАЊЕ!

Никогаш не го оставајте моторот да работи во затворени простории. Опасност од труење!

- Пред стартување скратете го конецот за сечење на 13 cm, за да не го преоптоварите моторот.
- Придржувајте се кон локалните прописи за работно време.

Нивоа на клапните за стартување (Поставување Choke):

види слика 6

CHOKE	RUN

Ладно стартување



ИЗВЕСТУВАЊЕ!

Ризикот од рушење!

Сајлата за стартување секогаш влечете ја право кон надвор. Не дозволувајте да дојде до неочекувано враќање назад.

види слика 7

1. Поставете го прекинувачот за старт/стоп (2) на положбата „Start“.
2. Отпуштете ја рачката за гас. Рачката за гас се вклопува на половина гас.

види слика 10

3. Ставете ја клапната за стартување (7) на „CHOKE“.
4. Повеќепати притиснете го уредот за вбризување (8), сè додека во пластичниот балон не се види горивото.
5. Пред секое повлекување на стартната сајла притиснете го притиснете го вентилот за декомпресија (6). Вентилот за декомпресија (6) самостојно се враќа во нормална положба

види сл. 11



ИЗВЕСТУВАЊЕ!

Положете ја моторната коса рамно и без пречки на под и внимавајте на тоа, алатот за сечење да не допира до никакви предмети или до подот.

При палење немојте да стоите или клечите на вратилото на оската, бидејќи вратилото или цевката може да се оштетат. Заземете стабилен став и цврсто фатете го апаратот во левата рака на прирабницата на куќиштето.

6. Извлечете ја сајлата за стартување (1) 3-4 пати право нанадвор, додека не се слушне кратко палење на моторот.
7. Поставете ја стартната клапна (7) на „RUN“.

8. Извлекувајте ја стартната сајла, сè додека моторот не се стартува.
9. Доколку моторот не запали, повторете ги чекорите од 1 до 8.

Топло стартување

1. Поставете го прекинувачот за старт/стоп на „Start“.
2. Рачката Choke се поставува на „RUN“.
3. Пред секое повлекување на сајлата за палење, притиснете го вентилот за декомпресија, (по стартувањето, вентилот за декомпресија самостојно се враќа во нормална положба.).
4. Стартната сајла се повлекува максимално 6x - моторот се активира. Рачката за гас се држи под полн притисок, сè додека моторот работи мирно.

Моторот не пали

1. Рачката Choke се поставува на позицијата „RUN“.
2. Стартната сајла се повлекува 5x.

Моторот не сака повторно да запали

1. Ќе се почека 5 минути и потоа уште еднаш се прави обид со притиснатата рачка за гас.

ОПЕРАЦИЈА

За време на уредувањето и сечењето дозволете моторот секогаш да работи во подрачје на висок број на вртежи.

Безбедносни совети



ИЗВЕСТУВАЊЕ!

Внимавајте на безбедносни упатства и предупредувања во документацијата и производот.



ИЗВЕСТУВАЊЕ!

При подолго работење, преку вибрациите може да дојде до пречки во крвните садови или нервниот систем на прстите, рацете или рачните зглобови. Можна е појава на „заспивање“ на делови од телото, убои, болки или промени на кожата. При соодветни знаци дозволете да бидете проверени од лекар!

- Додека апаратот работи никогаш не ја држете главата на конецот над висина на колената.

- Никогаш не работете на мазна, лизгава косина или стрмина.
- При косење материјал на висини секогаш стојте под уредот за сечење.
- Уредот никогаш не треба да се користи во близина на лесно запаливи течности или гасови - опасност од експлозија и/или пожар!
- По контакт со туѓо тело:
 - Исклучете го моторот.
 - Проверете го апаратот по однос на штети.
- Лицата што не се запознати со тримерот треба да го вежбаат ракувањето со него при исклучен мотор.

Избегнување повратен удар



ИЗВЕСТУВАЊЕ!

Ризик од повреда од неконтролирано рушвет!

Не го употребувајте ножот за сечење во близина на тврди пречки.

Густата вегетација, младите дрвја или џбуновите можат да го блокираат дискот за сечење и да го доведат во состојба на мирување.

- Избегнувајте блокади така што ќе внимавате, во која насока се наклонува џбуноот и на тој начин ќе можете да сечете од спротивната страна
- Доколку дискот за сечење се заглави при сечењето:
 - Веднаш исклучете го моторот.
 - Држете го апаратот во висина за дискот за сечење да не скокне или да не се скрши.
 - Заглавениот материјал оттурнете го од засекот.

Уредување

1. Проверете го теренот и дефинирајте ја саканата висина на сечење
2. Донесете ја главата на конецот на саканата висина и држете.
3. Движете го апаратот налево-надесно, движејќи го како срп.
4. Држете ја постојано главата на конецот паралелно кон површината.

Ниско уредување

1. Водете го апаратот со лесен наклон кон напред, така што тој ќе се движи многу ниско над површината.
2. Уредувањето секогаш вршете го со телото оддалечено од апаратот.

Уредување кај огради и темели



ИЗВЕСТУВАЊЕ!

Ризик од повреда од неконтролирано рушење!

Не го употребувајте ножот за сечење во близина на тврди пречки.

1. Управувајте со апаратот полека и внимателно, без притоа концеот да удира на пречки.

Уредување околу стебла на дрва

1. Водете го апаратот внимателно и полека околу стебла за дрва, така што концеот за сечење да не ја допира кората на дрвото.
2. Косете во насока од лево кон десно околу стеблата на дрвата.
3. Зафаќајте ја тревата и трескотот со врвот на концеот, наклонувајќи ја притоа главата на концеот лесно кон напред.



Уредувањето покрај камени ѕидови, темели, дрва води до зголемено абење на концеот.

Косење

Косење со глава за конец

1. Наклонете ја главата на концеот во агол од 30 степен надесно.
2. Поставете ја рачката во саканата позиција.



ИЗВЕСТУВАЊЕ!

Опасност од повреди/материјално оштетување како последица на излетувачки туѓи тела!

Отстранете туѓи тела што се наоѓаат во работното подрачје.

Косење со нож

види сл. 13

При косење со нож, ножот се води од една кон друга страна со хоризонтално лачно движење.

Пред примена на ножот, дополнително обрнете внимание на следново:

- употребете го ременот за носење.
- проверете дали ножот е правилно монтиран.
- носете заштитна облека и заштита за очите.
- не користете сечила за плевел за сечење трескот или млади дрвца.



ИЗВЕСТУВАЊЕ!

Употребувајте само оригинални сечила и додатна опрема! Погрешната додатна опрема може да доведе до повреди и попречување на функционирањето на уредот!

Деловите што не се оригинални можат да доведат до повреди и попречување на функционирањето на уредот!

Исклучете го моторот

1. Ослободете ја рачката за гас и оставете го моторот да работи со празен од.
2. Притиснете го прекинувачот за палење на „STOP“.



ИЗВЕСТУВАЊЕ!

Опасност од повреда!

Моторот продолжува да работи по исклучувањето.

Издолжување на концеот за сечење

види сл. 14

1. Ставете го моторот да работи со полн гас и наведнете ја главата за конец кон земјата.
 - ⇒ *Конецот автоматски се издолжува.*



Ножот на заштитната табличка го крати концеот на допуштената должина.

Чистење на заштитната табличка

1. Исклучете го апаратот.
2. Внимателно отстранете ги остатоците од косењето со шрафцигер или слично.



Чистете ја заштитната табличка редовно за да спречите прегревање на цевката од дршката.

ОДРЖУВАЊЕ И НЕГА**План за одржување**

Следните совети се однесуваат на нормални односи на примена. Во посебни услови, на пр. особено долго дневно работно време, наведените интервали на одржување мора да се скратат соодветно.

План за одржување							
	еднаш по 5 работни часа	пред почнуван со работа	неделно	на секои 50 работни часа	на секои 100 работни часа	по потреба	пред сезоната на косење, годишно
Карбуратор							
Контрола на празен од		X					
Филтер за воздух							
чистење		X					
замена						X	
Свеќичка							
Проверка на растојанието на електродите, штелување по потреба				X			
замена					X	X	
Отвор за ладен воздух							
чистење			X			X	X
Придушувач							
Визуелна проверка и преглед на состојбата		X					
Резервоар за гориво							
чистење				X			X
Филтер за гориво							
замена							X
Подмачкување на запчениците							
проверка			X				X
Метален алат за сечење							
проверка		X					
замена						X	
Команди							

План за одржување

	еднаш по 5 работни часа	пред почнувањето со работа	неделно	на секои 50 рабочни часа	на секои 100 рабочни часа	по потреба	пред сезоната на косење, годишно
(прекинувач за старт/стоп, рачка за гас, блокада за полугас, сајла за стартување)		X					
Сите завртки до кои може да се дојде (освен завртките за штелување)							
затегнување	X					X	X
Целата машина							
Визуелна проверка и преглед на состојбата		X					
чистење			X			X	X

Редовно изведувajte ги работите на одржување. Доколку не можете сами да ги изведувате сите работи, можете да ангажирате и некоја работилница. Сопственикот на уредот е одговорен и за:

- оштетувања од нестручно, односно ненавремено изведување на работите одржување и поправка
- Последични оштетувања, па и корозија, при несоодветно складиштење

Чистење филтер за воздух

види сл. 17

**ИЗВЕСТУВАЊЕ!**

Апаратот никогаш да не работи без филтер за воздух. Редовно чистете го филтерот за воздух. Оштетениот филтер заменете го.

1. Отстранете ја крилестата завртка (4), симнете го капакот (5) и извадете го филтерот за воздух (6).
2. Измијте го филтерот за воздух (6) со сапун и вода. Не користете бензин!
3. Почекајте филтерот за воздух (6) да се исуши.
4. Монтажата на филтерот за воздух (6) се врши во обратен редослед.

Филтер за гориво

**ИЗВЕСТУВАЊЕ!**

Апаратот никогаш да не работи без филтер за гориво. Како последица на тоа може да се појават тешки оштетувања на моторот.

1. Извадете го целосно капачето од резервоарот.
2. Испразнете го останатото гориво во соодветен сад.
3. Извадете го филтерот од резервоарот со кука од жица.
4. Извлечете го филтерот со ротирачко движење.
5. Заменете го филтерот.

Штелување на сајлите за повлекување

види слика 9

Сајлите за повлекување на вашата моторна коса се фабрички нагодени. Ако положбата на „велосипедскиот“ волан многу се промени, може да дојде до продолжување на сајлата

за повлекување, а со тоа, до пречки во функцијата на рачката за гас.

Ако алатот за сечење на машината не застане откако ќе ја активирате и отклучите блокадата за половина гас, сајлата за повлекување мора да се регулира преку завртката за регулирање (8). Потоа, повторно е овозможено правилното функционирање на рачката за гас.



ВНИМАНИЕ!

Опасност од повреда на вртливите алати за сечење!

- Дотерувајте ги сајлите за повлекување само кога моторот е изгаснат.
- Проверете го функционирањето само додека машината за кастреење е во легната положба.

Замена на свеќичка

види сл. 18

1. Вадење на капакот на свеќичката (7)
2. Замена на свеќичка
3. Свеќичката се поставува со вртежен момент од 12-15 Nm.
4. Приклучокот за свеќичката се поставува на свеќичката.
5. Поставување на капакот на свеќичката (7)



Растојание помеѓу електродите = 0,6 - 0,7 mm [0.025"] .

Штелување карбуратор

види сл. 16

Карбураторот е фабрички оптимално наштелуван.

Доколку сепак се јави потреба од штелување, употребете ги следните завртки:

- Завртка за запирање при празен од (1)
- Завртка за регулирање на мешавината при празен од (3)
- Завртка за регулирање на мешавината при полно оптоварување (2)

ЧУВАЊЕ



ВНИМАНИЕ!

Опасност од пожар или експлозија!

Не го чувајте апаратот пред отворени огани или извори на топлина.

■ Пред подолго чување (преку зимата) испразнете го резервоарот со бензин.

■ Празнете го резервоарот за бензин само на отворено.

■ Пред чување оставете го моторот да се олади.

1. Испразнете го резервоарот за гориво.
2. Стартувајте го моторот и оставете го да работи во празен од сè додека да запре.
3. Оставете го моторот да се олади.
4. Ослободете ја свеќицата за палење со клуч за свеќици за палење.
5. Ставете една чајна лажичка двотактно масло во просторот за согорување.
6. За распределување на маслото во внатрешноста на моторот повлечете ја сајлата на стартерот бавно повеќепати.
7. Свеќичката повторно се навртува.
8. Темелно исчистете го апаратот и одржувајте го.
9. Чувајте го апаратот на ладно, суво место.



ВНИМАНИЕ!

Опасност од пожар!

Не чувајте машини наполнети со гориво во објекти/ згради, во коишто бензинските пари би можеле да дојдат во контакт со отворен оган или искри!

ПОВТОРНО ПУШТАЊЕ ВО РАБОТА

1. Отстранете ја свеќицата за палење.
2. Извлечете ја брзо сајлата на стартерот, за да го отстраните останатото масло од комората за согорување.
3. И исчистете ја свеќицата за палење, проверете го растојанието меѓу електродите и по потреба извршете замена.
4. Подгответе го апаратот за употреба.
5. Наполнете го резервоарот со вистинската мешавина на гориво и масло (50:1).

ОТСТРАНУВАЊЕ



Не отстранувајте ги истрошените уреди, батерии или акумулатори со домашниот смет!

Амбалажата, апаратот и приборот се произведени од материјали што се рециклираат и треба да се отстрануваат во согласност со тоа.

ПОМОШ ПРИ ПРЕЧКИ

ПРОБЛЕМ	МОЖНА ПРИЧИНА	КОРЕКЦИЈА
Моторот не се стартува	Погрешен тек при стартувањето	Обрнете внимание на Упатството за употреба
Моторот се стартува, но не продолжува со работа	Погрешна позиција на рачка на притискачот	Ставете ја рачката на RUN
	Нечиста, неисправно нагодена или неисправна свеќица за палење	Исчистете / нагодете ја свеќицата за палење или заменете ја
	Нечист филтер за гориво	Заменете го филтерот
Моторот се стартува, но не работи со полн учинок.	Погрешна позиција на рачка на притискачот	Ставете ја рачката на RUN
	Нечист филтер за воздух	Исчистете го филтерот или заменете го
Моторот работи нерамномерно	Нечиста, неисправно нагодена или неисправна свеќица за палење	Исчистете / нагодете ја свеќицата за палење или заменете ја
Претерано многу чад	Неисправна мешавина на гориво	употребете ја исправната мешавина на гориво



Во случај на пречки што не се наведени во оваа табела или што не можете да ги отстраните сами, ве молиме обратете се до нашата надлежна служба за потрошувачи.

ИЗЈАВА ЗА УСОГЛАСЕНОСТ ЗА ЕУ

Со ова изјавуваме дека овој производ, во изведбата која ние сме ја пуштиле во промет, ги задоволува барањата на хармонизираните директиви на ЕУ, безбедносните стандарди на ЕУ и на стандардите кои се специфични за самиот производ

Производ Моторни коса	Производител AL-KO Geräte GmbH	Овластено лице Andreas Hedrich
Сериски број G2342345	Ichenhauser Str. 14 D-89359 Kötz	Ichenhauser Str. 14 D-89359 Kötz
Тип 137 SB 142 SB	Производител 2006/42/EG 2000/14/EG 2002/88/EG	Хармонизирани норми EN ISO 11681-1 EN ISO 14982 EN ISO 22868 EN ISO 22867
Ниво на јачината на звукот пак мери / гарантирани 142 – 108/112 dB(A) 154 – 103/112 dB(A)	2004/108/EG	

Проценка на усогласеност
2000 /14 / EG Додатокот V

Kötz, 2015-02-27



Wolfgang Hergeth
Managing Direktor

ГАРАНЦИЈА

Сите материјални грешки или грешки на производителот кај уредот ги отстрануваме за време на законскиот рок на застарување на гаранциите, во согласност со нашиот избор, со поправка или испорака на резервниот дел. Рокот на застарување се утврдува во согласност со законот на земјата, во која е купен уредот.

Нашата заложба за гаранцијата важи само при: Гаранцијата се губи при:

- почитувањето на ова упатство за работа
- неовластени обиди за поправка
- соодветниот третман
- неовластени технички промени
- употребата на оригинални резервни делови
- несоодветна употреба

Исклучени од гаранцијата се:

- Оштетувања на бојата, кои настануваат при нормалното абење
- Потрошните делови, кои се означени во рамката [xxx xxx (x)] на картичката со резервни делови
- Моторите за согорување (овдека важат гарантните определби на посебните производители на мотори)

Времето на гаранцијата започнува со купувањето од страна на првиот краен корисник. Меродавна за тоа е датата на доказот за купувањето. Ве молиме со оваа изјава и оригиналниот доказ за купувањето да се обратите до вашиот дилер или до најблискиот овластен сервисен центар. Законските гарантни права на купувачот наспроти продавачот со оваа изјава остануваат недопрени.

Country	Company	Telephone	Fax
A	AL-KO KOBER Ges.m.b.H.	(+43)3578/2515-100	(+43)3578/2515-31
AUS	AL-KO INTERNATIONAL Pty. Ltd.	(+61)3/9767-3700	(+61)3/9767-3799
B / L	Eurogarden NV	(+32)16/805427	(+32)16/805425
BG	Valerii S&M Group SJ	(+359)2 942 34 02	(+359)2 942 34 10
CH	AL-KO KOBER AG	(+41)56/418-31 53	(+41)56/4183160
CZ	AL-KO KOBER Spol. S.R.O.	(+420)3 82 / 21 03 81	(+420)3 82 / 21 27 82
D	AL-KO GERÄTE GmbH	(+49)8221/203-0	(+49)8221/97-8199
DK	AL-KO GINGE A/S	(+45)98 82 10 00	(+45)98 82 54 54
EST/LT/LV	SIA AL-KO KOBER	(+371)67/627-326	((+371)67/807-018
F	AL-KO S.A.S.	(+33)3/8576-3500	(+33)3/8576-3581
GB	Rochford Garden Machinery Ltd.	(+44)1963/828050	(+44)1963/828052
H	AL-KO KFT	(+36)29/5370-50	(+36)29/5370-51
HR	Brun.ko.-prom d.o.o.	(+385)1 3096 567	(+385)1 3096 567
I	AL-KO KOBER GmbH / SRL	(+39)0 39/9 32 9-3 11	(+39)0 39/9 32 9-3 90
IN	AGRO-COMMERCIAL	(+91)3322874206	(+91)3322874139
IQ	Avro Gulistan Com	(+946)750 450 80 64	
IRL	Cyril Johnston & Co. Ltd.	(+44)2890813121	(+44)2890914220
LY	ASHOFAN FOR AGRICULT. ACC.	(+218)512660209	(+218)512660209
MA	BADRA Sarl	(+212)022447128	(+212)022447130
MK	Techno Geneks	(+389)2 2551801	(+389)2 2520175
N	AL-KO GINGE A/S	(+47)64/86-2550	(+47)64/86-2554
NL	O.DE LEEUW GROENTECHNIEK	(+31)38/444 6160	(+31)38/444 6358
PL	AL-KO KOBER Sp. z.o.o.	(+48)61/816-1925	(+48)61/816-1980
RO	SC PECEF TEHNICA SRL	(+40)344 40 30 30	(+40)244 51 44 86
RUS	OOO AL-KO KOBER	(+7)499/16708-42	(+7)499/96600-00
RUS	ZAO AL-KO St. Petersburg GmbH	(+7)812/446-1084	(+7)812/446-1084
S	GINGE Svenska AB	(+46)31/57-3580	(+46)31/57-5620
SK	AL-KO KOBER Slovakia Spol. S.R.O.	(+421)2/4564-8267	(+421)2/4564-8117
SLO	Darko Opara s.p.	(+386)1 722 58 50	(+386)1 722 58 51
SRB	Agromarket d.o.o.	(+381)34 308 000	(+381)34 308 16
TR	ZIMAS A.S.	(+90)232 4580586	(+90)232 4572697
UA	TOV AL-KO KOBER	(+380)44/392-07-08	(+380)44/392-07-09