

BETRIEBSANLEITUNG

MOTORSENSE

137 SB / 142 SB

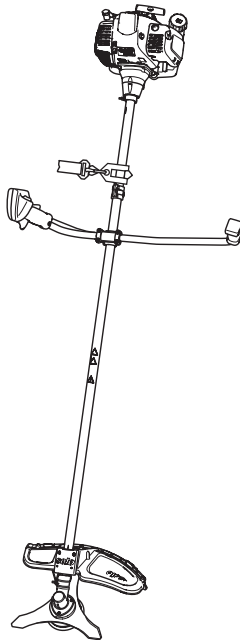

DE

EN

NL

FR

ES

PT

IT

SL

HR

PL

CS

SK

HU

SR

DA

SV

NO

FI

ET

LT

LV

RU

UK

BG

RO

EL

TR

MK



TR 066



Inhaltsverzeichnis

D	Betriebsanleitung.....	7
EN	Instructions for use.....	20
NL	Gebruikershandleiding.....	33
FR	Notice d'utilisation.....	46
ES	Instrucciones de uso.....	60
PT	Manual de instruções.....	73
IT	Libretto di istruzioni.....	87
SL	Navodila za uporabo.....	101
HR	Upute za uporabu.....	114
PL	Instrukcja obsługi.....	127
CS	Návod k provozu.....	140
SK	Návod na použitie.....	153
HU	Használati útmutató.....	166
SR	Упутство за употребу.....	179
DA	Brugsanvisning.....	192
SV	Bruksanvisning.....	205
NO	Bruksanvisning.....	218
FI	Käyttöohje.....	231
ET	Kasutusjuhend.....	244
LT	Eksploatacijos instrukcija.....	257
LV	Lietošanas instrukcija.....	270
RU	Руководство по эксплуатации.....	283
UK	Посібник з експлуатації.....	296
BG	Ръководство за експлоатация.....	309
RO	Instrucțiune de utilizare.....	323
EL	Μετάφραση του γνήσιου εγχειριδίου οδηγιών χρήσης.....	336
TR	Kullanım kılavuzu.....	350
MK	Упатство за употреба.....	363

© 2015

AL-KO KOBER GROUP Kötz, Germany

This documentation or excerpts therefrom may not be reproduced or disclosed to third parties without the express permission of the AL-KO KOBER GROUP.

01

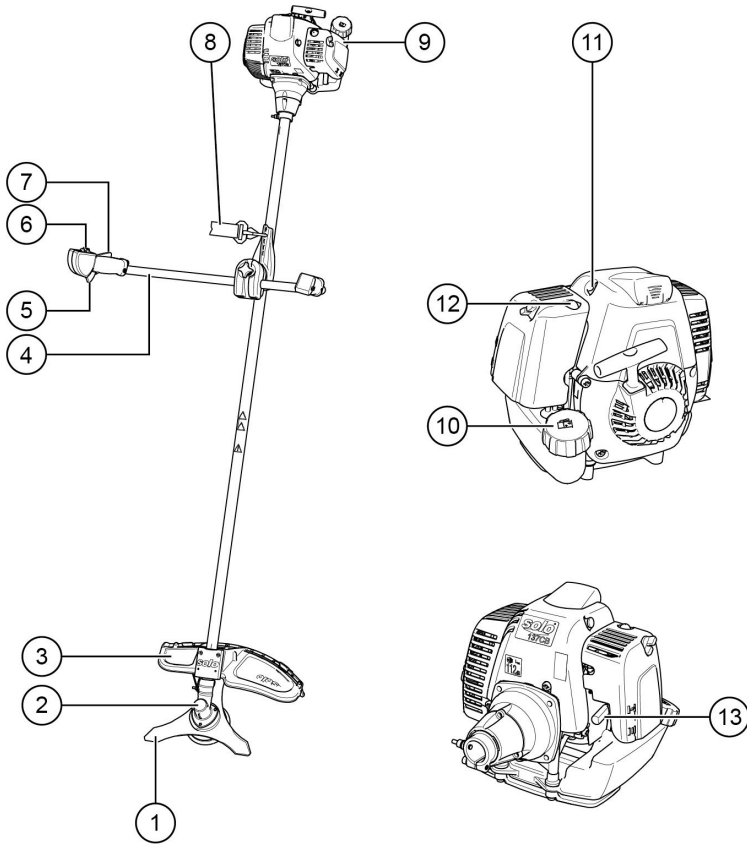

02

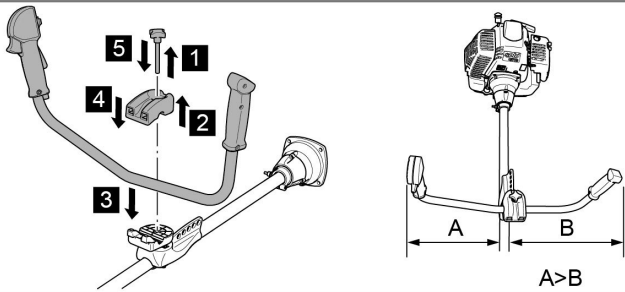

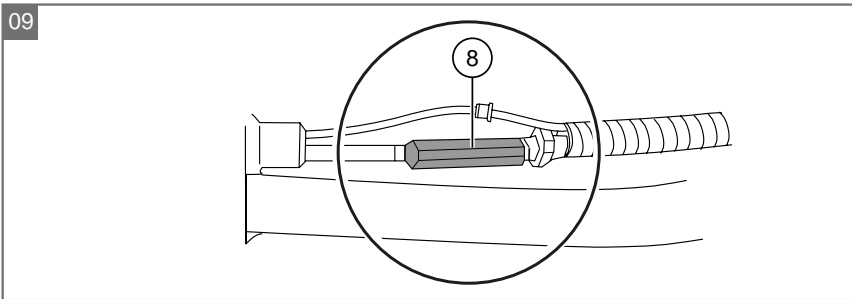
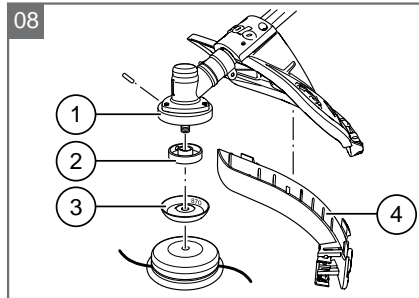
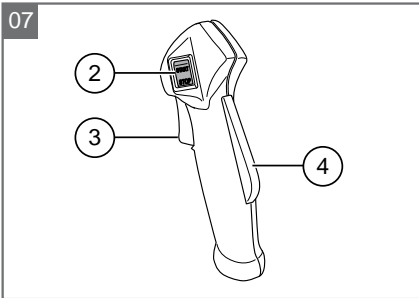
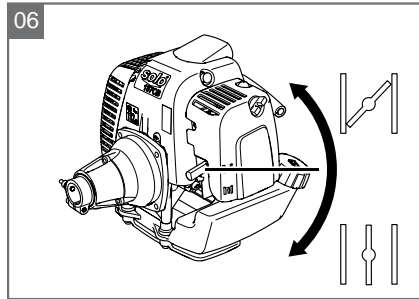
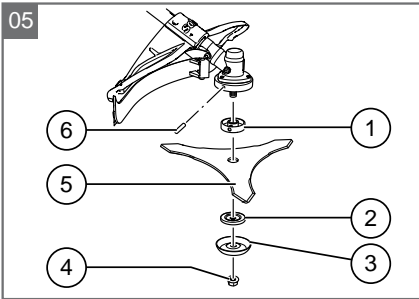
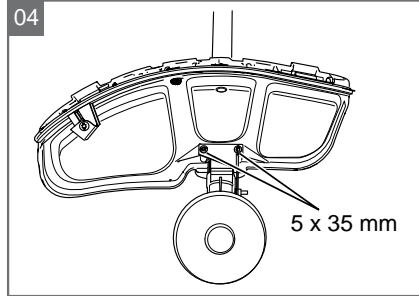
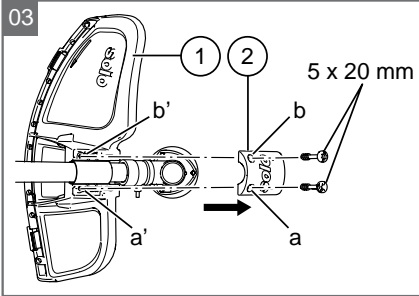

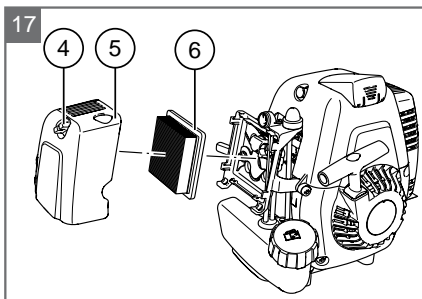
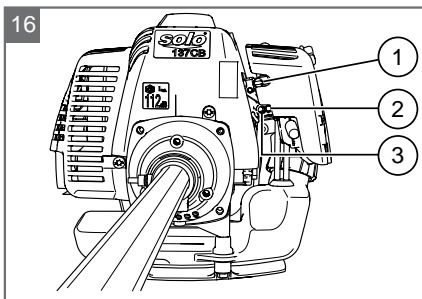
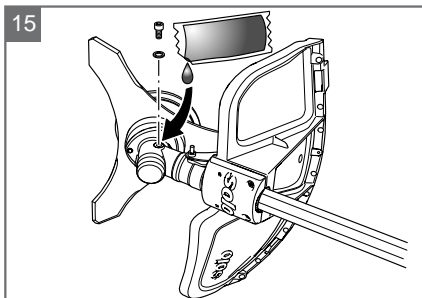
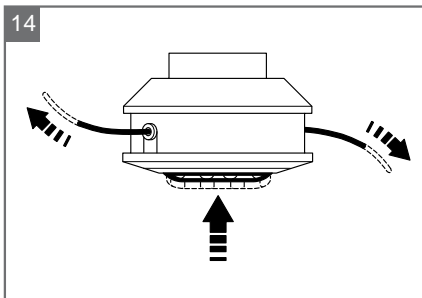
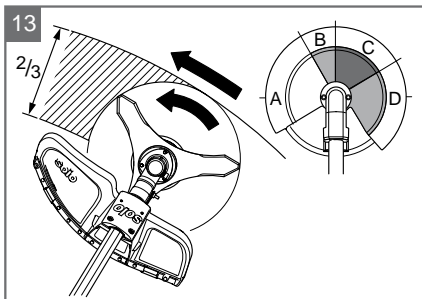
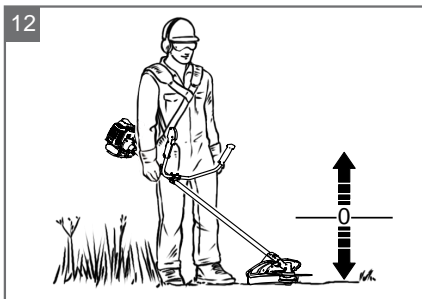
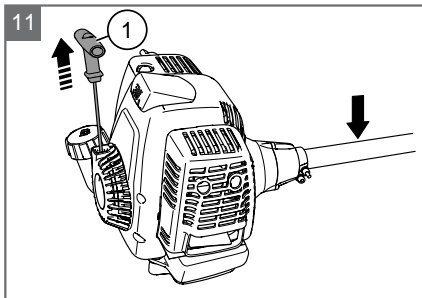
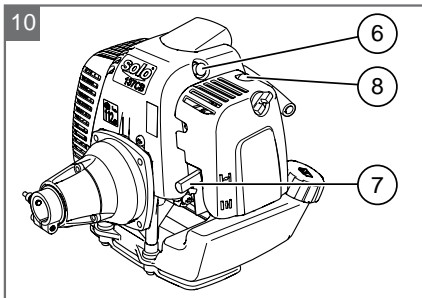

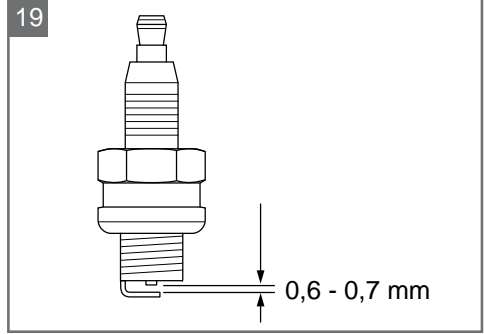
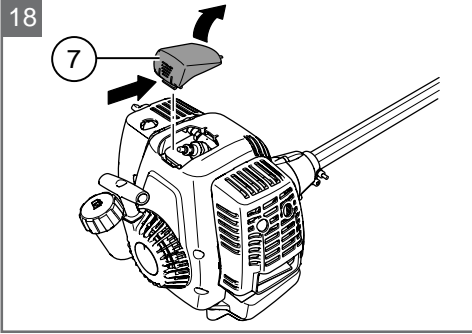

ORIGINAL-BETRIEBSANLEITUNG

Inhaltsverzeichnis

Zu diesem Handbuch.....	7
Produktbeschreibung.....	7
Sicherheitshinweise.....	8
Montage.....	10
Treibstoff und Betriebsmittel.....	11
Inbetriebnahme.....	12
Bedienung.....	12
Wartung und Pflege.....	15
Lagerung.....	17
Wiederinbetriebnahme.....	17
Entsorgung.....	17
Hilfe bei Störungen.....	18
EG-Konformitätserklärung.....	18
Garantie.....	19

ZU DIESEM HANDBUCH

- Lesen Sie diese Dokumentation vor der Inbetriebnahme durch. Dies ist Voraussetzung für sicheres Arbeiten und störungsfreie Handhabung.
- Beachten Sie die Sicherheits- und Warnhinweise in dieser Dokumentation und auf dem Produkt.
- Diese Dokumentation ist permanenter Bestandteil des beschriebenen Produkts und soll bei Veräußerung dem Käufer mit übergeben werden.

Zeichenerklärung



ACHTUNG!

Genaues Befolgen dieser Warnhinweise kann Personen- und / oder Sachschäden vermeiden.



Spezielle Hinweise zur besseren Verständlichkeit und Handhabung.

PRODUKTBESCHREIBUNG

Diese Dokumentation beschreibt eine handgeführte Sense mit Benzinmotor.

Symbole am Gerät

	Achtung! Besondere Vorsicht bei der Handhabung.
	Vor Inbetriebnahme Betriebsanleitung lesen!
	Schutzbrille, Schutzhelm, Gehörschutz tragen.
	Handschuhe tragen.
	Sicherheitsschuhe tragen.
	Körper und Kleidung vom Schneidwerk fernhalten.
	Gefahr durch herausgeschleudernde Gegenstände!
	Der Abstand zwischen dem Gerät und Dritten muss mindestens 15 m betragen.

Produktübersicht

siehe Abb. 1

1	Schneidmesser
2	Getriebe
3	Schutzschild
4	"Bike"-Griff
5	Gashebel
6	Schalter "Motor aus / ein"
7	Arretierung Gashebel
8	Tragegurt
9	Abdeckung Luftfilter
10	Benzintank
11	Dekompressionsventil
12	Primer (Kaltstart)
13	Hebel "Choke / Run"

Sicherheits- und Schutzeinrichtungen

Nothalt

Im Notfall Zündschalter auf „STOP“ schalten.

Steinschlag-Schutzschild

Schützt den Benutzer vor weggeschleuderten Gegenständen. Das integrierte Messer kürzt den Schneidfaden auf die zulässige Länge.



ACHTUNG!

Verletzungsgefahr!

Sicherheits- und Schutzeinrichtungen dürfen nicht außer Kraft gesetzt werden.

Bestimmungsgemäße Verwendung

Dieses Gerät ist zum Trimmen und Mähen eines Rasenbodens im privaten Bereich bestimmt. Eine andere, darüber hinausgehende Anwendung gilt als nicht bestimmungsgemäß.

Möglicher Fehlgebrauch



ACHTUNG!

Das Gerät darf nicht im gewerblichen Einsatz betrieben werden.

SICHERHEITSHINWEISE

- Gerät nur in technisch einwandfreiem Zustand benutzen
- Sicherheits- und Schutzeinrichtungen nicht außer Kraft setzen
- Gerät darf mit anderen Schneidwerkzeugen oder Anbaugeräten nicht betrieben werden.
- Zweckmäßige Arbeitskleidung tragen:
 - Lange Hose, festes Schuhwerk, Handschuhe.
 - Schutzhelm, Schutzbrille, Gehörschutz.
- Beim Arbeiten auf sicheren Stand achten
- Gerät nicht unter Einfluss von Alkohol, Drogen oder Medikamenten bedienen.
- Gerät immer beidhändig bedienen.
- Griffe trocken und sauber halten.
- Körper und Kleidung vom Schneidwerk fernhalten.
- Dritte aus dem Gefahrenbereich fernhalten.
- Fremdkörper im Arbeitsbereich entfernen.
- Schutzschild, Fadenkopf und Motor immer frei von Mährückständen halten.
- Beim Verlassen des Gerätes:
 - Motor ausschalten
 - Stillstand des Schneidwerkes abwarten
- Gerät nicht unbeaufsichtigt lassen.
- Kinder oder andere Personen, die die Bedienanleitung nicht kennen, dürfen das Gerät nicht benutzen
- Örtliche Bestimmungen zum Mindestalter der Bedienungsperson beachten
- Gerät nicht unter Einfluss von Alkohol, Drogen oder Medikamente bedienen
- Gerät vor jedem Gebrauch auf Beschädigungen prüfen, beschädigte Teile ersetzen lassen
- Achten Sie vor Gebrauch auf festen Sitz aller Schrauben, Muttern und Bolzen am Gerät.
- Stecken Sie den Messerschutz immer auf, bevor sie das Gerät oder das Schneidmesser transportieren oder lagern.

TECHNISCHE DATEN**137SB**

Motortyp	2-Takt
Hubraum	36,5 cm ³
Leistung	1,5 kW
Betriebsgewicht ohne Benzin	7,7 kg
Treibstoffmenge	0,7 l
Zündung	elektronisch
Zündkerze	Bosch (WSR 67) Champion (RCS-6Y)
Antrieb	Fliehkraftkupplung
Griff	„Bike“-Griff

Schalleistungspegel	108 dB(A)
Schalldruckpegel	97 dB(A)
Vibration	6,6 m/s ² K = 2,5m/s ²
Schnittbreite Blatt	25 cm
Drehzahl Motor max.	10800 U/min
Drehzahl Motor Leerlauf	2700 U/min

142SB

Motortyp	2-Takt
Hubraum	40,7 cm ³
Leistung	1,7 kW
Betriebsgewicht ohne Benzin	7,7 kg
Treibstoffmenge	0,7 l
Zündung	elektronisch
Zündkerze	Bosch (WSR 67) Champion (RCS-6Y)
Antrieb	Fliehkraftkupplung
Griff	„Bike“-Griff

Schalleistungspegel	108 dB(A)
Schalldruckpegel	97 dB(A)
Vibration	6,6 m/s ² K = 2,5m/s ²
Schnittbreite Blatt	25 cm
Drehzahl Motor max.	10800 U/min
Drehzahl Motor Leerlauf	2700 U/min

MONTAGE



ACHTUNG!

Das Gerät darf erst nach vollständiger Montage betrieben werden.

"Bike"-Griff montieren

siehe Abb. 2



Mit dem "Bike"-Griff die Motorsense immer rechts vom Körper führen.

Die optimale Aufteilung A>B ist erreicht wenn die mitte des Arbeitswerkzeugs mit der Körpermitte übereinstimmt.

- 1 Flügelschraube ausschrauben.
- 2 Obere Halbschale von der Griffstütze abnehmen.
- 3 "Bike"-Griff in die untere Halbschale einlegen und ausrichten.
- 4 Obere Halbschale auflegen.
- 5 Flügelschraube einschrauben und anziehen.

Schutzhaube montieren

siehe Abb. 3

- 1 Motorsense so legen, dass die Arbeitswelle nach unten zeigt.
- 2 Das Schaftrohr anheben und den Schutz (1) an der Unterseite des Schaftrohres entlang in die richtige Position schieben (auf Anschlag am Winkelgetriebe).
- 3 Das Schaftrohr mit dem Schutz ablegen.
- 4 Das Befestigungsteil (2) zuerst mit einer Schraube 5 x 20 mm durch die Bohrung (a) am Schutz festschrauben.
- 5 Die zweite Schraube 5 x 20 mm durch die Bohrung (b) nur leicht eindrehen.



Das Befestigungsteil (2) hat innen bei der Bohrung (a) ein Erhöhung. Daher kann die erste Schraube durch die Bohrung (a) gleich auf Block festgezogen werden, ohne dass die Verbindung schräg sitzt.

siehe Abb. 4

- 1 Motorsense so legen, dass die Arbeitswelle nach oben zeigt.
- 2 Mit den 2 Schrauben 5 x 35 mm durch die Bohrungen am Halblech des Winkelgetriebes den Schutz und das Befestigungsteil festschrauben. Eventuell die Lage des Schutzes vorher korrigieren. Die Bohrungen müssen genau übereinander liegen.
- 3 Die Schraube in der Bohrung (b) endgültig anziehen.

Schneidmesser montieren

siehe Abb. 5

- 1 Motorsense so legen, dass die Arbeitswelle nach oben zeigt.
- 2 Das Schneidblatt (5) auf das Druckstück (1) auflegen.



Zur Zentrierung des Schneideblattes muss der Absatz des Druckstückes genau in der Bohrung des Schneideblattes sein.

- 3 Die Druckscheibe (2) montieren.
- 4 Den Laufteller (3) aufsetzen und Sicherungsmutter (4) auf die Welle aufschrauben.



Achtung - Linksgewinde - entgegen dem Uhrzeigersinn anziehen!

Darauf achten, dass alle Teile zentriert sind!

- 5 Die Welle mit Hilfsstift (6) blockieren und die Mutter (4) anziehen



ACHTUNG!

Falls die Sicherungsmutter (4) durch häufiges Lösen und Festziehen leichtgängig geworden ist, muss sie unbedingt ausgetauscht werden!

Festen und zentrierten Sitz des Schneideblattes kontrollieren.

Fadenkopf montieren

siehe Abb. 8



ACHTUNG!

Verletzungsgefahr

Fadenkopf niemals ohne Schutzleiste mit Fadenabschneidmesser verwenden.

1. Antriebswelle (1) mit Hilfsstift blockieren.
2. Druckstück (2) aufsetzen.

3. Wickelschutz (3) mit der beschrifteten Seite zum Getriebe zeigend aufsetzen.
4. Fadenkopf von Hand aufschrauben (Linksgevinde).
5. Schutzleiste (4) mit vormontierten Fadenabschneider auf den Schutz aufstecken und festschrauben.
6. Hilfsstift entfernen.

Schultergurt einstellen

1. Schultergurt zuerst über die linke Schulter streifen.
2. Verschlusshaken in die Öse einhaken.
3. Schultergurtlänge mit einigen Schwingbewegungen prüfen, ohne den Motor anzulassen.
 - Fadenschneidkopf oder Schneidmesser müssen parallel zum Boden verlaufen.



ACHTUNG!

Während der Arbeit immer den Schultergurt benutzen. Schultergurt erst nach Motorstart im Leerlauf einhaken.



Anlegen des Doppelschultergurtes *siehe Abb. 20 bis Abb. 29*

Motorsense ausbalancieren

siehe Abb. 12

- Haken des Tragegurtes in Befestigungsloch am Schaftrohr einhängen.
- Motorsense so ausbalancieren dass das Schneidmesser ca. 10 cm über dem Boden auspendelt, ohne das die Motorsense mit Händen gehalten wird.
- Haken zum ausbalancieren der Motorsense ggf. umhängen.

TREIBSTOFF UND BETRIEBSMITTEL

Sicherheit



WARNUNG!

Brandgefahr! Treibstoffgemisch ist hochgradig entflammbar!

- Treibstoffgemisch nur in dafür vorgesehenen Behältern aufbewahren.
- Nur im Freien tanken.
- Beim Tanken nicht rauchen.
- Den Tankverschluss bei laufendem oder heißem Motor nicht öffnen.
- Beschädigten Tank oder Tankverschluss austauschen.

- Tankdeckel immer fest schließen.
- Wenn Treibstoffgemisch ausgelaufen ist:
 - Motor nicht starten.
 - Zündversuche vermeiden.
 - Gerät reinigen.



WARNUNG!

Vergiftungsgefahr! Motor nie in geschlossenen Räumen laufen lassen.

Treibstoffgemisch herstellen

Bei der Verwendung eines Mischungsverhältnisses 1:50 empfehlen wir ein hochwertiges Spezial 2-Takt-Öl.

Bei Marken 2-Takt-Ölen empfehlen wir ein Mischungsverhältnis von 1:25

Tabellen für Treibstoff-Mischungsverhältnisse

Mischvorgang	Benzin	Mischöl
25 Teile Benzin: 1 Teil Mischöl 2-Takt-Öl	1 l	40 ml
	3 l	120 ml
	5 l	200 ml

Mischvorgang	Benzin	Mischöl
50 Teile Benzin: 1 Teil Mischöl 2-Takt-Öl	1 l	20 ml
	3 l	60 ml
	5 l	100 ml

Benzin und entsprechendes Öl gemäß Tabelle in einen geeigneten Behälter geben und gründlich mischen.

Treibstoffgemisch einfüllen

siehe Abb. 1

- Tanken Sie nur bei abgeschaltetem Motor.
- Umgebung des Einfüllbereichs säubern.
- Motorsense so aufstellen, dass der Tankverschluss (10) nach oben zeigt.
- Tankverschluss (10) abschrauben und Treibstoffgemisch bis zur Unterkante des Stützens einfüllen.
- Zur Vermeidung von Verunreinigungen Staubtrichter verwenden.
- Nach dem Tanken Tankverschluss (10) handfest aufschrauben.

INBETRIEBNAHME



ACHTUNG!

Vor Inbetriebnahme immer eine Sichtkontrolle durchführen.

- Mit Iosem, beschädigtem oder abgenutztem Schneidwerk und/oder Befestigungsteilen darf das Gerät nicht benutzt werden.
- Motorsense immer mit Schutzschild betreiben.
- Immer die mitgelieferte Bedienungsanleitung des Motorenherstellers beachten
- Schneidwerk vor Gebrauch auf Beschädigungen oder Risse prüfen, gegebenenfalls beschädigte oder verschlissene Teile durch Original-Ersatzteile ersetzen.

Motor starten



VORSICHT!

Vergiftungsgefahr!

Motor nie in geschlossenen Räumen laufen lassen.

- Schneidfaden vor dem Start auf 13 cm kürzen, um den Motor nicht zu überlasten.
- Landesspezifische Bestimmungen für die Betriebszeiten beachten

Startklappenstufen (Chokeeinstellung):

siehe Abb. 6

CHOKE	RUN

Kaltstart



ACHTUNG!

Rückschlaggefahr!

Starterseil immer gerade heraus ziehen. Nicht abrupt zurückschnellen lassen.

siehe Abb. 7

1. Start/Stop-Schalter (2) auf Position "Start" stellen.
2. Gashebel loslassen. Der Gashebel rastet auf Halbgasstellung ein.

siehe Abb. 10

3. Startklappe (7) auf Position „CHOKE“ stellen.
4. Primer (8) mehrmals drücken, bis im Kunststoffball Kraftstoff sichtbar wird.
5. Vor jedem Ziehen am Starterseil das Dekompressionsventil (6) drücken. Das Dekompressionsventil (6) springt selbstständig in die Normalposition zurück

siehe Abb. 11



ACHTUNG!

Die Motorsense eben und hindernisfrei auf den Boden legen und darauf achten, dass das Schneidwerkzeug keine Gegenstände und auch nicht den Boden berührt.

Beim Starten nicht auf dem Schaftrohr stehen oder knien, da sonst die Welle oder das Rohr beschädigt werden können. Nehmen Sie einen sicheren Stand ein, halten Sie das Gerät mit der linken Hand am Gehäuseflansch sicher fest.

6. Starterseil (1) 3-4 mal gerade herausziehen, bis der Motor hörbar kurzzeitig zündet.
7. Nach Motorstart: Startklappe (7) auf „RUN“ stellen.
8. Starterseil herausziehen, bis der Motor startet.
9. Startet der Motor nicht, Schritte 1 bis 8 wiederholen.

Warmstart

1. Start/Stop-Schalter auf „Start“ stellen.
2. Chokehebel auf „RUN“ stellen.
3. Dekompressionsventil vor jedem Ziehen am Starterseil drücken, (Nach dem Ziehen am Starterseil springt das Dekompressionsventil selbstständig in Normalstellung zurück).
4. Starterseil maximal 6x schnell ziehen - der Motor springt an. Gashebel voll gedrückt halten, bis der Motor ruhig läuft.

Motor springt nicht an

1. Chokehebel auf Position „RUN“ stellen.
2. Starterseil 5x ziehen.

Springt der Motor wieder nicht an

1. 5 Minuten warten und anschließend nochmals mit durchgedrücktem Gashebel probieren.

BEDIENUNG

Motor während des Trimmens und Schneidens immer im oberen Drehzahlbereich laufen lassen.

Sicherheitshinweise



ACHTUNG!

Beachten Sie die Sicherheits- und Warnhinweise in dieser Dokumentation und auf dem Produkt.



ACHTUNG!

Bei längeren Arbeiten kann es durch Vibrationen zu Störungen an Blutgefäßen oder des Nervensystems an Fingern, Händen oder Handgelenken kommen. Einschlafen von Körperteilen, Stechen, Schmerzen oder Hautveränderungen können auftreten. Lassen Sie sich bei entsprechenden Anzeichen medizinisch untersuchen!

- Fadenkopf niemals über Kniehöhe halten, wenn das Gerät in Betrieb ist.
- Niemals an einem glatten, rutschigen Hügel oder Abhang arbeiten.
- Bei Mäharbeiten am Hang immer unterhalb der Schneidvorrichtung stehen.
- Gerät niemals in der Nähe von leicht entflammaren Flüssigkeiten oder Gasen benutzen - Explosions- und / oder Brandgefahr!
- Nach Kontakt mit einem Fremdkörper:
 - Motor ausschalten.
 - Gerät auf Schäden prüfen.
- Personen, die mit dem Trimmer nicht vertraut sind, sollten den Umgang bei ausgeschaltetem Motor üben.

Rückschlag vermeiden



ACHTUNG!

Verletzungsgefahr durch unkontrolliertem Rückschlag!

Schneidmesser nicht in der Nähe von festen Hindernissen benutzen.

Dichte Vegetation, junge Bäume oder Gestrüpp, können das Schneidblatt blockieren und zum Stillstand bringen.

- Nicht auf der Seite schneiden, zu der sich die Vegetation neigt, sondern von der entgegengesetzten Seite herangehen.
- Wenn sich das Schneidblatt beim Schneiden verfangt:
 - Motor sofort abstellen.
 - Gerät in die Höhe halten, damit das Schneidblatt nicht springt oder bricht.
 - verfangenes Material vom Schnitt wegstoßen.

Trimmen

1. Gelände überprüfen.
2. Fadenkopf in die gewünschte Höhe führen und halten.
3. Gerät mit sichelartiger Bewegung von Seite zu Seite schwingen.
4. Fadenkopf stets parallel zum Boden halten.

Niedriges Trimmen

1. Gerät mit leichter Neigung nach vorne führen, so dass er sich knapp über dem Boden bewegt.
2. Immer vom Körper weg trimmen.

Trimmen an Zäunen und Fundamenten



ACHTUNG!

Verletzungsgefahr durch unkontrolliertem Rückschlag!

Schneidmesser nicht in der Nähe von festen Hindernissen benutzen.

1. Gerät langsam und mit Vorsicht führen, ohne den Faden auf Hindernisse aufprallen zu lassen.

Trimmen um Baumstämme

1. Gerät mit Vorsicht und langsam um Baumstämme herum führen, so dass der Schneidfaden die Baumrinde nicht berührt.
2. Von links nach rechts um Baumstämme mähen.
3. Gras und Unkraut mit der Spitze des Fadens erfassen und den Fadenkopf leicht nach vorne neigen.



Trimmen an Steinmauern, Fundamenten, Bäumen führt zu einem erhöhten Fadenverschleiss.

Mähen

Mähen mit Fadenkopf

1. Fadenkopf im 30 Grad-Winkel nach rechts neigen.
2. Handgriff in die gewünschte Position stellen.



ACHTUNG!

Verletzungsgefahr durch unkontrolliert hochschleudernde Fremdkörper!
Fremdkörper im Arbeitsbereich entfernen.

Mähen mit Schneidmesser

siehe Abb. 13

Beim Mähen mit Schneidmesser wird das Schneidmesser in einer waagrechten, bogenförmigen Bewegung von einer Seite zur anderen geführt.

Vor Einsatz des Schneidmessers zusätzlich beachten:

- Tragegurt verwenden.
- Schneidmesser auf richtige Montage überprüfen.
- Schutzkleidung und Augenschutz tragen.
- Keine Unkraut-Schneideblätter zum Schneiden von Gestrüpp und jungen Bäumen einsetzen.



ACHTUNG!

Nur Original Schneidmesser und Zubehör verwenden! Falsches Zubehör kann zu Verletzungen und Funktionsstörungen am Gerät führen!
Nicht originale Teile können zu Verletzungen und Funktionsstörungen am Gerät führen!

Motor ausschalten

1. Gashebel lösen und Motor im Leerlauf laufen lassen.
2. Zündschalter auf „STOP“ schalten.



ACHTUNG!

Verletzungsgefahr!

Motor läuft nach Abschalten nach.

Schneidfaden verlängern

siehe Abb. 14

1. Motor auf Vollgas laufen lassen und den Fadenkopf auf den Boden tippen.
⇒ Der Faden wird automatisch verlängert.



Das Messer am Schutzschild kürzt den Faden auf die zulässige Länge.

Schutzschild säubern

1. Gerät abschalten.
2. Mähreste mit einem Schraubenzieher oder ähnlichem vorsichtig entfernen.



Schutzschild regelmäßig reinigen, um ein Überhitzen des Schaftrohres zu vermeiden.

WARTUNG UND PFLEGE**Wartungsplan**

Die folgenden Hinweise beziehen sich auf normale Einsatzverhältnisse. Bei besonderen Bedingungen, wie z.B. besonders langer täglicher Arbeitszeit, müssen die angegebenen Wartungsintervalle entsprechend verkürzt werden.

Wartungsplan							
	einmalig nach 5 Bh	vor Arbeitsbeginn	wöchentlich	alle 50 Bh	alle 100 Bh	bei Bedarf	vor Mäh-saison, jährlich
Vergaser							
Leerlauf kontrollieren		X					
Luftfilter							
reinigen		X					
ersetzen						X	
Zündkerze							
Elektrodenabstand prüfen, ggf. nachstellen				X			
ersetzen					X	X	
Kühlufteinlass							
reinigen			X			X	X
Schalldämpfer							
Sicht- und Zustandsprüfung		X					
Kraftstofftank							
reinigen				X			X
Kraftstofffilter							
ersetzen							X
Getriebeschmierung							
prüfen			X				X
Metallschneidwerkzeug							
prüfen		X					
ersetzen						X	
Bedienelemente							

Wartungsplan

	ein- malig nach 5 Bh	vor Ar- beits- be- ginn	wö- chent- lich	alle 50 Bh	alle 100 Bh	bei Be- darf	vor Mäh- sai- son, jähr- lich
(Start/Stopp-Schalter, Gashebel, Halb- gasarretierung, Starterseil)		X					
Alle erreichbaren Schrauben (außer Einstellschrauben)							
nachziehen	X					X	X
Gesamte Maschine							
Sicht- und Zustandsprüfung		X					
reinigen			X			X	X

Führen Sie die Wartungsarbeiten regelmäßig durch. Beauftragen Sie eventuell eine Fachwerkstatt, wenn Sie nicht alle Arbeiten selbst durchführen können. Der Gerätebesitzer ist auch verantwortlich für:

- Schäden durch nicht fachmännisch bzw. rechtzeitig durchgeführte Wartungs- oder Reparaturarbeiten
- Folgeschäden, auch Korrosion, bei unsachgemäßer Lagerung

Luftfilter reinigen

siehe Abb. 17

**ACHTUNG!**

Gerät nie ohne Luftfilter betreiben. Luftfilter regelmäßig reinigen. Beschädigten Filter austauschen.

1. Flügelschraube (4) entfernen, Deckel (5) abnehmen und Luftfilter (6) herausnehmen.
2. Luftfilter (6) mit Seife und Wasser reinigen. Kein Benzin benutzen!
3. Luftfilter (6) trocknen lassen.
4. Luftfilter (6) in umgekehrter Reihenfolge einbauen.

Kraftstofffilter ersetzen**ACHTUNG!**

Gerät nie ohne Kraftstofffilter betreiben. Schwere Motorschäden können die Folge sein.

1. Tankdeckel vollständig herausnehmen.
2. Vorhandenen Treibstoff in einen geeigneten Behälter entleeren.
3. Mit einem Drahtthaken Filter aus Tank ziehen.

4. Filter mit einer Drehbewegung abziehen.
5. Filter ersetzen.

Bowdenzüge einstellen

siehe Abb. 9

Die Bowdenzüge ihrer Motorsense sind werksseitig voreingestellt. Wird die Position des „Bike“-Griff stark verändert, kann es zur Verlängerung des Bowdenzugs und damit zur Störung der Gashebelfunktion kommen.

Kommt das Schneidwerkzeug der Sense nach Starten und Entriegeln der Halbgassperre nicht zum Stillstand, muss der Bowdenzug mit der Einstellschraube (8) nachgestellt werden. Anschließend ist wieder eine korrekte Funktion des Gashebels gewährleistet.

**VORSICHT!****Verletzungsgefahr durch drehende Schneidwerkzeuge!**

- Bowdenzüge nur bei ausgeschaltetem Motor nachstellen.
- Funktion nur bei liegender Sense prüfen.

Zündkerze wechseln

siehe Abb. 18

1. Zündkerzenabdeckung (7) abnehmen
2. Zündkerze austauschen
3. Zündkerze mit Drehmoment 12-15 Nm anziehen.
4. Zündkerzenstecker auf Zündkerze aufsetzen.
5. Zündkerzenabdeckung (7) aufsetzen



Elektrodenabstand = 0,6 - 0,7 mm
[0.025"] .

Vergaser einstellen

siehe Abb. 16

Der Vergaser ist ab Werk optimal eingestellt.

Sollte dennoch ein Nachjustieren notwendig sein, benutzen Sie folgende Schrauben zum Einstellen:

- Leerlauf-Anschlagschraube (1)
- Leerlauf-Gemischregulierschraube (3)
- Vollast-Gemischregulierschraube (2)

LAGERUNG



VORSICHT!

Brand- und Explosionsgefahr!

Gerät nicht vor offenen Flammen oder Hitzequellen lagern.

- Vor einer längeren Lagerung (über den Winter) den Benzintank entleeren.
 - Benzintank nur im Freien entleeren.
 - Motor vor der Lagerung abkühlen lassen.
1. Kraftstofftank entleeren.
 2. Motor starten und im Leerlauf laufen lassen bis er stoppt.
 3. Motor abkühlen lassen.
 4. Zündkerze mit einem Zündkerzenschlüssel lösen.
 5. Einen Teelöffel 2-Takt-Öl in den Brennraum füllen.
 6. Zum Verteilen des Öls im Inneren des Motors das Starterseil mehrmals langsam ziehen.
 7. Zündkerze wieder einschrauben.
 8. Gerät gründlich reinigen und warten.
 9. Gerät an einem kühlen, trockenen Ort lagern.



VORSICHT!

Brandgefahr!

Betankte Maschine nicht in Gebäuden aufbewahren, in denen Benzindämpfe mit offenem Feuer oder Funken in Berührung kommen können!

WIEDERINBETRIEBNAHME

1. Zündkerze entfernen.
2. Starterseil schnell durchziehen, um verbleibendes Öl aus der Brennkammer zu entfernen.
3. Zündkerze reinigen, Elektrodenabstand überprüfen, bei Bedarf ersetzen.
4. Gerät zum Einsatz vorbereiten.
5. Tank mit der richtigen Kraftstoff-Ölmischung (50:1) auffüllen.

ENTSORGUNG



Ausgediente Geräte, Batterien oder Akkus nicht über den Hausmüll entsorgen!

Verpackung, Gerät und Zubehör sind aus recyclingfähigen Materialien hergestellt und entsprechend zu entsorgen.

HILFE BEI STÖRUNGEN

Störung	Mögliche Ursache	Lösung
Motor startet nicht	Falscher Startverlauf	Bedienungsanleitung beachten
Motor startet, aber läuft nicht weiter	Falsche Hebelposition am Choke	Hebel auf RUN setzen
	Verschmutzte, falsch eingestellte oder falsche Zündkerze	Zündkerze reinigen / einstellen oder ersetzen
	Verschmutzter Treibstoff-Filter	Filter ersetzen
Motor startet, aber läuft nicht mit voller Leistung	Falsche Hebelposition am Choke	Hebel auf RUN setzen
	Verschmutzter Luftfilter	Filter reinigen oder ersetzen
Motor läuft sprunghaft	Verschmutzte, falsch eingestellte oder falsche Zündkerze	Zündkerze reinigen / einstellen oder ersetzen
Übermäßig viel Rauch	Falsche Treibstoffmischung	Richtige Treibstoffmischung verwenden



Bei Störungen, die nicht in dieser Tabelle aufgeführt sind oder die Sie nicht selbst beheben können, wenden Sie sich bitte an unseren zuständigen Kundendienst.

EG-KONFORMITÄTSERKLÄRUNG

Wir erklären hiermit, dass dieses Produkt in der auf dem Markt vertriebenen Form die Anforderungen der harmonisierten EU-Richtlinien, der EU-Sicherheitsstandards und die produktspezifischen Standards erfüllt.

Produkt

Motorsense

Seriennummer

G2342345

Modell

137 SB

142 SB

Schalleistung

gemessen / garantiert

137 SB – 108/110 dB(A)

142 SB – 108/110 dB(A)

Hersteller

AL-KO Geräte GmbH

Ichenhauser Str. 14

D-89359 Kötz

EU-Richtlinien

2006/42/EG

2000/14/EG

2002/88/EG

2004/108/EG

Konformitätserklärung

2000 /14 / EG Anhang V

Bevollmächtigter

Andreas Hedrich

Ichenhauser Str. 14

D-89359 Kötz

Harmonisierte Normen

EN ISO 11681-1

EN ISO 14982

EN ISO 22868

EN ISO 22867

Kötz, 2015-02-27

Wolfgang Hergeth

Geschäftsführender Direktor

GARANTIE

Etwaige Material- oder Herstellungsfehler am Gerät beseitigen wir während der gesetzlichen Verjährungsfrist für Mängelansprüche entsprechend unserer Wahl durch Reparatur oder Ersatzlieferung. Die Verjährungsfrist bestimmt sich jeweils nach dem Recht des Landes, in dem das Gerät gekauft wurde.

Unsere Garantiezusage gilt nur bei:

- beachten dieser Bedienungsanleitung
- sachgemäßer Behandlung
- verwenden von Original-Ersatzteilen

Die Garantie erlischt bei:

- eigenmächtigen Reparaturversuchen
- eigenmächtigen technischen Veränderungen
- nicht bestimmungsgemäßer Verwendung

Von der Garantie ausgeschlossen sind:

- Lackschäden, die auf normale Abnutzung zurückzuführen sind
- Verschleißteile, die auf der Ersatzteilkarte mit Rahmen [xxx xxx (x)] gekennzeichnet sind
- Verbrennungsmotoren (hier gelten die Garantiebestimmungen der jeweiligen Motorenhersteller)

Die Garantiezeit beginnt mit dem Kauf durch den ersten Endabnehmer. Maßgebend ist das Datum auf dem Kaufbeleg. Wenden Sie sich bitte mit dieser Erklärung und dem Original-Kaufbeleg an Ihren Händler oder die nächste autorisierte Kundendienststelle. Die gesetzlichen Mängelansprüche des Käufers gegenüber dem Verkäufer bleiben durch diese Erklärung unberührt.

ORIGINAL INSTRUCTIONS FOR USE

Contents

About this handbook.....	20
Product description.....	20
Safety instructions.....	21
Assembly.....	23
Fuel and Operating fluids.....	24
Startup.....	25
Operation.....	25
Maintenance and care.....	28
Storage.....	30
Recommissioning.....	30
Disposal.....	30
Troubleshooting.....	31
EU declaration of conformity.....	31
Warranty.....	32

ABOUT THIS HANDBOOK

- Read this documentation before starting up the machine. This is a precondition for safe working and flawless operation.
- Observe the safety warnings in this documentation and on the product.
- This documentation is a permanent integral part of the product described and must be passed on to the new owner if the product is sold.

Explanation of symbols



CAUTION!

Following these safety warnings carefully can prevent personal injury and/or material damage.



Special instructions for greater ease of understanding and improved handling.

PRODUCT DESCRIPTION

This documentation describes a hand-held scythe with a petrol engine.

Symbols on the machine



Caution! Special care required during use.

	Read the operating instructions before start-up.
	Wear safety goggles, safety helmet, ear defenders.
	Wear gloves.
	Wear safety shoes.
	Keep body and clothing away from cutting parts.
	Danger due to ejected objects!
	The distance between the device and other persons must be at least 15 m.

Product overview

see *Figure 1*

1	Cutting blade
2	Transmission
3	Guard plate
4	Bike handle
5	Throttle lever
6	"Engine off / on" switch
7	Throttle lever lock
8	Shoulder strap
9	Air filter cover
10	Petrol tank
11	Decompression valve
12	Primer (cold start)
13	"Choke / run" lever

Safety and protective equipment

Emergency Stop

In the event of an emergency, switch the ignition switch to "STOP".

Stone impact guard

Protects the operator from ejected objects. The integrated cutter shortens the cutting string to the permissible length.



CAUTION!

Risk of injury!

Safety and protective devices should not be disabled.

Designated use

This device is intended for trimming and mowing lawns on private premises. Using this device for any other or additional purpose is considered contrary to its intended use.

Possible misuse



CAUTION!

The equipment is intended for domestic use only.

SAFETY INSTRUCTIONS

- Use the machine only in perfect working order.
- Do not deactivate safety and protection devices
- The machine must not be operated with different cutting tools or attachments.
- Wear appropriate working clothes:
 - Long trousers, sturdy footwear, gloves.
 - Safety helmet, safety goggles, ear defenders.
- Always ensure stability when working.
- The machine must not be operated if the operator is under the influence of alcohol, drugs or medication.
- Always operate the appliance with two hands.
- Keep the handles dry and clean.
- Keep body and clothing away from cutting parts.
- Keep others away from dangerous areas.
- Remove foreign objects from the working area.
- Always keep the guard, string head and engine free of mowing debris.
- Before leaving the equipment unattended:
 - Turn the engine off
 - Wait for the cutting unit to stop
- Do not leave the appliance unsupervised.
- Children and other persons who are unfamiliar with the operating instructions must not operate the machine
- Before use, check that all screws, bolts and nuts on the device are tight.
- Insert the blade guard for ever, before they transport the device or the knife or store.

TECHNICAL DATA

137SB

Engine type	2-stroke
Displacement	36.5 cm ³
Power	1.5 kW
Operating weight without petrol	7.7 kg
Fuel quantity	0.7 l
Ignition	electronic
Spark plug	Bosch (WSR 67) Champion (RCS-6Y)
Drive	Centrifugal clutch
Handle	Bike handle

Sound power level	108 dB(A)
Sound pressure level	97 dB(A)
Vibration	6.6 m/s ² K = 2.5 m/s ²
Cutting width blade	25 cm
Engine speed max.	10800 rpm
Engine speed idling	2700 rpm

142SB

Engine type	2-stroke
Displacement	40.7 cm ³
Power	1.7 kW
Operating weight without petrol	7.7 kg
Fuel quantity	0.7 l
Ignition	electronic
Spark plug	Bosch (WSR 67) Champion (RCS-6Y)
Drive	Centrifugal clutch
Handle	Bike handle

Sound power level	108 dB(A)
Sound pressure level	97 dB(A)
Vibration	6.6 m/s ² K = 2.5 m/s ²
Cutting width blade	25 cm
Engine speed max.	10800 rpm
Engine speed idling	2700 rpm

ASSEMBLY



CAUTION!

The machine must not be put in operation before it has been assembled completely.

Mounting the bike handle

see Fig. 2



Always guide the brushcutter to the right of your body using the bike handle.

The optimum orientation $A > B$ is achieved when the middle of the implement is in line with the middle of your body.

- 1 Unscrew the wing screw.
- 2 Remove the upper half shell from the handle support.
- 3 Insert the bike handle into the lower half shell and align.
- 4 Put on the upper half shell.
- 5 Screw in the wing screw and tighten.

Installing the safety cover

see Figure 3

- 1 Place the brushcutter so that the work shaft is pointing down.
- 2 Lift the stem tube and slide the guard (1) along the bottom of the stem tube to the correct position (to the stop on the bevel gear).
- 3 Put down the stem tube with the guard.
- 4 First tighten the fixing part (2) using a screw 5 x 20 mm in hole (a) on the guard.
- 5 Loosely tighten the second screw 5 x 20 mm in hole (b).



The fixing part (2) has a ridge inside for hole (a). Therefore, the first screw can immediately be tightened to the block through hole (a) without the connection being slanted.

see Figure 4

- 1 Place the brushcutter so that the work shaft is pointing up.
- 2 Tighten the guard and the fixing part using the 2 screws 5 x 35 through the holes on the retaining plate of the bevel gear. Correct the location of the guard if necessary. The holes must always overlap precisely.
- 3 Finally tighten the screw in hole (b).

Installing the cutting blade

see Figure 5

- 1 Place the brushcutter so that the work shaft is pointing up.
- 2 Place the cutting blade (5) on the pressure fitting (1).



The recess of the pressure fitting must fit perfectly in the hole of the cutting blade in order to centre the cutting blade.

- 3 Mount the pressure disk (2).
- 4 Place the rider plate (3) and screw the locking nut (4) onto the shaft.



Attention - left-hand thread - turn anti-clockwise!
Make sure that all parts are centred!

- 5 Block the shaft with the support pin (6) and tighten the nut (4)



CAUTION!

If the locking nut (4) will not tighten properly due to frequent loosening and tightening, then it must be replaced immediately!

Check the tightness and centred position of the cutting blade.

Mounting the line head

see Figure 8



CAUTION!

Risk of injury

Never use the line head without a guard bar with line cutter.

1. Block the drive shaft (1) using a support pin.
2. Put on the pressure fitting (2).
3. Put on the anti-wrap guard (3) with the labelled part pointing towards the transmission.
4. Screw the line head on by hand (left-hand thread).

5. Push the guard bar (4) with pre-mounted line cutter onto the guard and screw it on tight.
6. Remove the support pin.

Adjusting the shoulder strap

1. First pass the shoulder strap over your left shoulder.
2. Hook the locking hook into the eye.
3. Perform some sweeping movements to check the length of the shoulder strap without turning on the motor.
 - The line cutting head or cutting blade must move parallel to the ground.



CAUTION!

Always use the shoulder strap when working with the device. Only hook up the shoulder strap once the engine is started and idling.



Putting on the double shoulder strap see Fig. 20 to Fig. 29

Balancing the brushcutter

see fig. 12

- Clip the hook of the carry strap into the fastening hole on the stem tube.
- Balance the brushcutter so the cutting blade sways about 10 cm above the ground without you holding the brushcutter with your hands.
- Reposition the hook if necessary to balance the brushcutter.

FUEL AND OPERATING FLUIDS

Safety



WARNING!

Danger of fire! Mixed fuel is highly inflammable!

- Use only appropriate containers to store mixed fuel.
- Only refuel outdoors.
- Do not smoke when refuelling.
- Do not open the tank cap when the engine is running or hot.
- Renew the tank or tank cap if damaged.
- Always close the tank lid firmly.

- If mixed fuel has leaked out:
 - Do not start the engine.
 - Avoid start attempts.
 - Clean the machine.



WARNING!

Danger of poisoning! Never run the engine in enclosed spaces.

Mixing fuel

We recommend mixing with high-quality special 2-stroke oil if using a 1:50 mixing ratio.

If using brand-name 2-stroke oils, we recommend a 1:25 mixing ratio

Tables for fuel mixing ratios

Mixing procedure	Petrol	Mixing oil
25 parts petrol: 1 part mixing oil 2-stroke oil	1 l	40 ml
	3 l	120 ml
	5 l	200 ml

Mixing procedure	Petrol	Mixing oil
50 parts petrol: 1 part mixing oil 2-stroke oil	1 l	20 ml
	3 l	60 ml
	5 l	100 ml

Pour the petrol and corresponding oil according to the table into a suitable container and mix thoroughly.

Filling mixed fuel

see Figure 1

- Only refuel when the engine is switched off.
- Clean the area around the filling hole.
- Place the brushcutter so that the tank cap (10) is pointing up.
- Unscrew the tank cap (10) and pour in the mixed fuel up to the bottom edge of the pipe.
- Use a filter funnel to avoid impurities getting into the tank.
- After refuelling, screw on the tank cap (10) until finger tight.

STARTUP



CAUTION!

Always perform a visual check prior to start-up.

- Do not operate the machine if the blade system and/or the fastening parts are loose, damaged or worn.
- Always operate the trimmer with the guard.
- Always observe the operating instructions supplied by the engine manufacturer.
- Check the cutting parts for damage or cracks before use, and exchange any damaged or worn parts for original spare parts.

Starting the engine



WARNING!

Never leave an engine running in an enclosed space. Toxic hazard!

- Before start-up, shorten the cutting string to 13 cm to avoid overloading the engine.
- Observe local ordinances regarding operating times.

Choke setting:

see Figure 6

CHOKE	RUN

Cold start



CAUTION!

Risk of kickback!

Always pull the starter cord straight out. Do not let it snap back too quickly.

see Figure 7

1. Move the Start/Stop switch (2) to the "Start" position.
2. Release the throttle lever. The throttle lever engages at half-throttle setting.

see Figure 10

3. Move the choke (7) to the "CHOKE" position.
4. Press the primer (8) several times until fuel is visible in the plastic bubble.
5. Press the decompression valve (6) each time before pulling the starter cord. The decompression valve (6) automatically jumps back to the normal position

see Fig. 11



CAUTION!

Place the brushcutter on flat ground without any obstacles. Make sure the cutting tool does not contact any objects or the ground.

Do not stand or kneel on the stem tube when starting, otherwise the shaft or the tube could be damaged. Adopt a stable standing posture, hold the implement securely with your left hand on the housing flange.

6. Pull the starter cord (1) out straight 3-4 times until you can hear the engine fire briefly.
7. Move the choke (7) to "RUN".
8. Pull out the starter cord until the engine starts.
9. Repeat steps 1 to 8 if the engine does not start.

Warm start

1. Move the Start/Stop switch to "Start".
2. Set the choke lever to "RUN".
3. Press the decompression valve each time before pulling the starter cord (after the starter cord is pulled, the decompression valve automatically jumps back to the normal position).
4. Pull the starter cord quickly a maximum of 6 times – the engine starts. Keep the throttle lever fully depressed until the engine runs smoothly.

The engine does not start

1. Set the choke lever to "RUN".
2. Pull the starter cord 5 times.

If the engine still does not start

1. Wait for 5 minutes and then try again with the throttle lever depressed.

OPERATION

Always let the engine run in the upper speed range during trimming and cutting.

Safety instructions



CAUTION!

Please observe the safety and warning notices in this manual and on the product.

**CAUTION!**

During extended periods of use the vibrations can cause disorders of the blood vessels or nervous systems of the fingers, hands and wrists. You may experience parts of your body going numb, twinges, pains or changes in the skin. If such symptoms arise, please consult your doctor!

- Never hold the string head higher than knee level when the device is in operation.
- Never work on a slippery hillside or slope.
- When mowing on sloping ground, always stand downhill of the cutting device.
- Never use the device in the vicinity of highly flammable liquids or gases – Risk of fire and/or explosion!
- After contact with a foreign object:
 - Switch off the engine.
 - Examine the device for damage.
- Persons who are not familiar with the trimmer should practise handling it with the engine switched off.

Avoiding recoil**CAUTION!****Risk of injury from uncontrolled kick-back!**

Do not use cutting blade near solid obstacles.

Dense vegetation, young trees or brushwood can jam the cutting blade and stop it turning.

- Avoid jamming by noting the direction in which the vegetation leans and then cutting from the opposite side.
- If the cutting blade becomes entangled during cutting:
 - Switch off the engine immediately.
 - Hold up the device so that the cutting blade does not jump or break.
 - Push the caught material away.

Trimming

1. Examine the terrain and determine the desired cutting height.
2. Guide and hold the string head at the desired height.

3. Swing the device from side to side in a sweeping, scythe-like motion.
4. Always keep the string head parallel with the ground.

Close trimming

1. Hold the device so that it is tilted forward at a slight angle and moves just above the ground.
2. Always trim away from your body.

Trimming along fences and foundations**CAUTION!****Risk of injury from uncontrolled kick-back!**

Do not use cutting blade near solid obstacles.

1. Move the device slowly and with care, ensuring that the string does not impact with obstacles.

Trimming around tree trunks

1. Guide the device slowly and carefully around tree trunks, ensuring that the cutting string does not touch the tree bark.
2. Mow from left to right around tree trunks.
3. Cut grass and weeds with the tip of the string and keep the string head tilted slightly forwards.



Trimming along stone walls, foundations and tree leads to increased string wear.

Mowing**Mowing with the line head**

1. Tilt the string head to the right at an angle of 30 degrees.
2. Move the handgrip to the desired position.

**CAUTION!****Risk of injury / damage to property from ejected foreign objects!**

Remove foreign objects from the working area.

Mowing with the cutting blade

see fig. 13

When mowing with the cutting blade, guide the cutting blade in a horizontal, curving motion from one side to another.

In addition before using the cutting blade:

- Use the carry strap.
- Check the cutting blade has been fitted correctly.
- Wear protective clothing and eye protection.
- Do not use weed cutting blades for cutting undergrowth and young trees.



CAUTION!

Only use genuine cutting blades and accessories! Improper accessories can lead to injuries and malfunctions of the machine!

Non-original parts can lead to injuries and malfunctions of the machine!

Switch off the engine

1. Release the gas lever and let the engine idle.
2. Set the ignition switch to "STOP".



CAUTION!

Risk of injury!

The engine continues to run after it is switched off.

Extending the cutting line

see fig. 14

1. Run the engine at full speed and tap the spool head on the ground.
 - ⇒ *The line is automatically extended.*



The cutter on the guard shortens the string to the permissible length.

Cleaning the guard

1. Switch off the device.
2. Carefully remove mowing debris with a screwdriver or similar tool



Clean the guard regularly to prevent the shaft tube from overheating.

MAINTENANCE AND CARE

Maintenance schedule

The following information relates to normal application conditions. Under special conditions such as working for a particularly long time, the specified maintenance intervals will have to be shortened accordingly.

Maintenance schedule							
	Once after 5 operating hours	Before starting work	Every week	Every 50 operating hours	Every 100 operating hours	If required	Every year before the mowing season
Carburettor							
Check idling speed		X					
Air filter							
Clean		X					
Renew						X	
Spark plug							
Check electrode gap, adjust if necessary				X			
Renew					X	X	
Cooling air inlet							
Clean			X			X	X
Silencer							
Visual inspection for condition		X					
Fuel tank							
Clean				X			X
Fuel filter							
Renew							X
Transmission lubrication							
Check			X				X
Metal cutting tool							
Check		X					
Renew						X	
Controls							

Maintenance schedule							
	Once after 5 operating hours	Be-fore starting work	Every week	Every 50 operating hours	Every 100 operating hours	If re-quired	Every year before the mo-wing season
(Start/Stop switch, throttle lever, half-choke lock, starter cord)		X					
All accessible screws (except for set-screws)							
Retighten	X					X	X
Complete machine							
Visual inspection for condition		X					
Clean			X			X	X

Carry out the maintenance work regularly. If necessary, contact a specialist workshop if you cannot do all the work yourself. The owner of the implement is also responsible for:

- Damage caused by incorrectly performed maintenance or repair work, or if such work is not carried out on schedule
- Follow-on damage, including corrosion, caused by incorrect storage

Cleaning the air filter

see Fig. 17



CAUTION!

Never operate the device without an air filter. Clean the air filter regularly. Exchange the filter if damaged.

1. Remove the wing screw (4), take off the cover (5) and take out the air filter (6).
2. Clean the air filter (6) with soap and water. Do not use petrol!
3. Allow the air filter (6) to dry.
4. Install the air filter (6) in reverse order.

Renewing the fuel filter



CAUTION!

Never operate the device without a fuel filter. Severe engine damage may result.

1. Remove the tank lid fully.
2. Drain the fuel into a suitable container.
3. Use a wire hook to pull the filter out of the tank.

4. Pull off the filter with a turning movement.
5. Renew the filter.

Adjusting Bowden cables

see Figure 9

The Bowden cables of your brushcutter are preset at the factory. If the position of the bike handle is changed significantly, this can result in extension of the Bowden cable, leading to a problem with the throttle lever function.

If the cutting tool of the brushcutter does not stop after starting and when the half-throttle lock is unlocked, the Bowden cable will have to be adjusted using the setscrew (8). After that, correct function of the throttle lever will once again be ensured.



CAUTION!

Risk of injury from rotating cutting head!

- Only adjust Bowden cables with the engine switched off.
- Only check the function with the trimmer lying down.

Changing the spark plug

see Fig. 18

1. Remove the spark plug cover (7)
2. Exchange the spark plug
3. Tighten the spark plug to a torque of 12-15 Nm.
4. Put the spark plug connector onto the spark plug.
5. Put on the spark plug cover (7)



Electrode gap = 0.6 - 0.7 mm [0.025"] .

Setting the carburettor

see fig. 16

The carburettor is optimally set at the factory.

If it needs to be set nevertheless, use the following screws for setting:

- Idling speed stop screw (1)
- Idling speed mixture regulation screw (3)
- Full load mixture regulation screw (2)

STORAGE



CAUTION!

Risk of fire and/or explosion!

Do not store the machine in the vicinity of naked flames or heat sources.

- Empty the fuel tank before long periods of storage (over the winter).
 - Only empty the fuel tank outdoors.
 - Allow the engine to cool down before storage.
1. Empty the fuel tank.
 2. Start the engine and let it idle until it stops.
 3. Let the engine cool down.
 4. Loosen the spark plug with a spark plug socket.
 5. Pour a teaspoon of 2-stroke oil into the combustion chamber.
 6. Pull the starter cord slowly several times to distribute the oil in the interior of the engine.
 7. Screw the spark plug back in.
 8. Thoroughly clean and service the device.
 9. Store the device in a cool dry place.



CAUTION!

Fire hazard!

Do not store fuelled machine in buildings where the petrol fumes might come into contact with naked flames or sparks!

RECOMMISSIONING

1. Remove the spark plug.
2. Quickly pull the starter cord to remove leftover oil from the combustion chamber.
3. Clean the spark plug and check the spark gap. Replace if necessary.
4. Prepare the device for operation.
5. Fill the tank with the correct fuel/oil mixture (50:1).

DISPOSAL



Do not dispose of worn-out machines or spent batteries (including rechargeable batteries) in domestic waste!

The packaging, device and accessories are made from recyclable materials, and must be disposed of accordingly.

TROUBLESHOOTING

PROBLEM	POSSIBLE CAUSE	CORRECTION
Engine does not start	Incorrect starting procedure	Observe operating instructions
Engine starts but does not continue to run	Wrong lever position on the choke	Set the lever to RUN
	Dirty, incorrectly adjusted or wrong spark plug	Clean, adjust or exchange the spark plug
	Fuel filter clogged	Exchange the filter
Engine starts but does not run with full performance	Wrong lever position on the choke	Set the lever to RUN
	Air filter clogged	Clean or exchange the filter
Motor runs spasmodically	Dirty, incorrectly adjusted or wrong spark plug	Clean, adjust or exchange the spark plug
Excessive smoke	Incorrect fuel mixture	Use the correct fuel mixture



In the case of faults that are not listed in this table, or faults that you cannot rectify without assistance, please contact our customer service department.

EU DECLARATION OF CONFORMITY

We hereby declare that this product in its marketed form conforms to the requirements of the harmonised EU Directives, EU safety standards and the product-specific standards.

Product

Brushcutter

Serial number

G2342345

Model

137 SB

142 SB

Sound power level

measured / guaranteed

137 SB – 108/110 dB(A)

142 SB – 108/110 dB(A)

Manufacturer

AL-KO Geräte GmbH

Ichenhauser Str. 14

D-89359 Kötz

EU Directives

2006/42/EC

2000/14/EC

2002/88/EC

2004/108/EC

Duly authorised person

Andreas Hedrich

Ichenhauser Str. 14

D-89359 Kötz

Harmonised standards

EN ISO 11681-1

EN ISO 14982

EN ISO 22868

EN ISO 22867

Declaration of conformity

2000/14/EC Appendix V

Kötz, 2015-02-27

Wolfgang Hergeth

Managing Director

WARRANTY

We will address claims for any defects in materials and workmanship during the statutory period of limitation by means of repairs or replacements of our choice. The period of limitation is governed by the laws of the country in which the machine was purchased.

Our warranty applies only if:

- The machine has been properly handled
- The operating instructions have been adhered to
- Original replacement parts have been used

The warranty is no longer in effect if:

- Efforts have been made to repair the machine
- Technical modifications have been made to the machine
- The machine has not been used for its intended purpose

The warranty does not cover:

- Damage to paint work through normal use
- Parts subject to wear as indicated in the replacement parts list with a box [xxx xxx (x)]
- Internal combustion engines – separate warranty conditions of the respective engine manufacturer apply

The warranty period begins with the purchase by the first buyer. The warranty period begins on the date that appears on the original purchase receipt. In the event of a warranty claim, please your contact supplier or the nearest authorised customer service centre with this warranty declaration and the purchase receipt in hand. This warranty does not affect the legal warranty claims by the purchaser against the seller.

ORIGINELE GEBRUIKERSHANDLEIDING

Inhoudsopgave

Over dit handboek.....	33
Productbeschrijving.....	33
Veiligheidsvoorschriften.....	34
Montage.....	36
Brandstof en Verbruiksstoffen.....	37
Inbedrijfstelling.....	38
Bediening.....	39
Onderhoud.....	41
Opslag.....	43
Terug in bedrijf nemen.....	43
Verwijderen.....	43
Hulp bij storingen.....	44
EG-CONFORMITEITSVERKLARING.....	44
GARANTIE.....	45

OVER DIT HANDBOEK

- Lees deze documentatie vóór ingebruikname door. Dit is een voorwaarde voor veilig werken en storingsvrij gebruik.
- Neem de veiligheidsvoorschriften en waarschuwingen in deze documentatie en op het product in acht.
- Deze documentatie is permanent onderdeel van het beschreven product en dient bij verkoop aan de koper te worden overgedragen.

Legenda



LET OP!

Het nauwkeurig in acht nemen van deze waarschuwingen kan verwondingen en/of materiële schade voorkomen.



Speciale aanwijzingen voor een beter begrip en gebruik.

PRODUCTBESCHRIJVING

Deze documentatie beschrijft een hand-held zeis met een benzinemotor.

Symbolen op apparatuur



Opgelet! Wees extra voorzichtig bij het hanteren.

	Lees voor inbedrijfstelling!
	Draag een beschermbril, een helm en gehoorbescherming.
	Draag handschoenen.
	Draag veiligheidsschoenen.
	Het lichaam en de kleding van het snijmechanisme verwijderd houden.
	Gevaar door naar buiten geslingerde voorwerpen!
	De afstand tussen de machine en derden moet minstens 15 m bedragen.

Productoverzicht

zie figuur 1

1	Snijmes
2	Transmissie
3	Afschermkap
4	"Bike"-greep (fietsstuurtype)
5	Gashendel
6	Schakelaar "Motor uit / aan"
7	Vergrendeling gashendel
8	Draagriem
9	Afdekking luchtfilter
10	Benzinetank
11	Decompressieventiel
12	Brandstoftoevoerknop (koude start)
13	Hendel "Choke / Run"

Veiligheidsvoorzieningen

Noodstop

Plaats in noodgevallen de ontstekingschakelaar op "STOP".

Steenslag-beschermingsplaat

Beschermt de gebruiker tegen weggeslingerde voorwerpen. Het geïntegreerde mes kort het snijdraad in tot op de toegelaten lengte.



LET OP!

Gevaar voor letsel!

Veiligheidsinrichtingen en beschermende componenten mogen niet buiten werking worden gesteld.

Reglementair gebruik

Deze machine is bestemd voor het trimmen en het maaien van een gazon thuis. Elk ander, daar buiten liggend gebruik geldt als niet conform de bestemming.

Mogelijk foutief gebruik



LET OP!

Het apparaat mag niet commercieel worden gebruikt.

VEILIGHEIDSVOORSCHRIFTEN

- Gebruik het apparaat uitsluitend indien het zich in een perfecte toestand bevindt
- Veiligheids- en beschermingsvoorzieningen niet buiten werking stellen
- De machine mag niet worden gebruikt met andere snijgereedschappen of aanbouwapparaten.
- Geschikte werkkledij dragen:
 - Lange broek, vaste schoenen, handschoenen.
 - Helm, beschermbril, gehoorbescherming.
- Let bij het werken op een zekere stand.
- De machine niet bedienen onder invloed van alcohol, drugs of medicatie.
- Bedien het apparaat altijd met beide handen.
- De greep droog en zuiver houden.
- Het lichaam en de kleding van het snijmechanisme verwijderd houden.
- Derden buiten de gevarenszone houden
- Vreemde voorwerpen uit het werkgebied verwijderen
- De beschermplaat, de draadkop en de motor steeds vrij houden van maairesten.
- Bij het verlaten van het apparaat:
 - motor uitschakelen
 - wachten tot het snijmechanisme stilstaat
- Laat het apparaat nooit zonder toezicht.
- Kinderen of andere personen, die de gebruiksaanwijzing niet kennen, mogen het apparaat niet gebruiken
- Vergewis u er voor het gebruik van, dat alle schroeven, moeren en bouten aan het apparaat stevig vastzitten.
- Plaats de beschermkap is niet altijd voor het transport van de eenheid of het mes of de winkel.

TECHNISCHE GEGEVENS**137SB**

Motortype	2-Takt
Cilinderinhoud	36,5 cm ³
Vermogen	1,5 kW
Gebruiksgewicht zonder benzine	7,7 kg
Brandstofhoeveelheid	0,7 l
Ontsteking	elektronisch
Bougie	Bosch (WSR 67) Champion (RCS-6Y)
Aandrijving	Centrifugaalkoppeling
Greep	Fietsstuurtype

Niveau geluidsvermogen	108 dB(A)
Geluidsdrukniveau	97 dB(A)
Vibratie	6,6 m/s ² K = 2,5m/s ²
Maaibreedte blad	25 cm
Max. motortoerental	10800 slagen/min
Motortoerental bij stationair	2700 slagen/min

142SB

Motortype	2-Takt
Cilinderinhoud	40,7 cm ³
Vermogen	1,7 kW
Gebruiksgewicht zonder benzine	7,7 kg
Brandstofhoeveelheid	0,7 l
Ontsteking	elektronisch
Bougie	Bosch (WSR 67) Champion (RCS-6Y)
Aandrijving	Centrifugaalkoppeling
Greep	Fietsstuurtype

Niveau geluidsvermogen	108 dB(A)
Geluidsdrukniveau	97 dB(A)
Vibratie	6,6 m/s ² K = 2,5m/s ²
Maaibreedte blad	25 cm
Max. motortoerental	10800 slagen/min
Motortoerental bij stationair	2700 slagen/min

MONTAGE



LET OP!

Het apparaat mag pas na volledige montage worden gebruikt.

Beschermkap monteren

zie figuur 3

- 1 De bosmaaier zo leggen dat de werkas naar beneden wijst.
- 2 Het steelbuisstuk optillen en de bescherming (1) aan de onderkant van het steelbuisstuk in de correcte positie schuiven (op aanslag van tandwieloverbrenging).
- 3 Het steelbuisstuk met de bescherming wegleggen.
- 4 Het bevestigingsdeel (2) eerst met een schroef 5 x 20 mm door het boorgat (a) aan de bescherming vastschroeven.
- 5 De tweede schroef 5 x 20 mm door het boorgat (b) lichtjes indraaien.



Het bevestigingsdeel (2) heeft binnen bij het boorgat (a) een verhoging. Daardoor kan de eerste schroef door het boorgat (a) meteen op het blok worden vastgetrokken zonder dat de verbinding schuin zit.

zie figuur 4

- 1 De bosmaaier zo leggen dat de werkas naar boven wijst.
- 2 Met de 2 schroeven 5 x 35 mm door de boorgaten aan de houdplaat van de tandwieloverbrenging de bescherming en het bevestigingsdeel vastschroeven. De positie van de beschermkap eventueel op voorhand corrigeren. De boorgaten moeten exact boven elkaar liggen.
- 3 Tot slot de schroef in het boorgat (b) aantrekken.

Snijmes monteren

zie figuur 5

- 1 De bosmaaier zo leggen dat de werkas naar boven wijst.
- 2 Het snijblad (5) op het drukstuk (1) plaatsen.



Om het snijblad te centreren, moet de afzet van het drukstuk zich exact in het boorgat van het snijblad bevinden.

- 3 De drukschijf (2) monteren.
- 4 Het loopbord (3) erop plaatsen en de beveiligingsmoer (4) op de as schroeven.



Let op - linkse schroefdraad - tegen de klok in aantrekken!
Zorg ervoor dat alle delen gecentreerd zijn!

- 5 De as met hulppen (6) blokkeren en de moer (4) aantrekken



LET OP!

Indien de beveiligingsmoer (4) door vaak losmaken en vastdraaien glad geworden is, dient deze absoluut te worden vervangen!

De vaste en gecentreerde zitting van het snijblad controleren.

Draadkop monteren

zie figuur 8



LET OP!

Risico op letsel

Draadkop nooit zonder beschermlijst met draadsnijmes gebruiken.

1. Aandrijfas (1) met hulppen blokkeren.
2. Drukstuk (2) opzetten.

3. Wickelbescherming (3) met de gelabelde kant naar de aandrijving wijzend erop plaatsen.
4. Draadkop met de hand erop schroeven (linkse schroefdraad).
5. Beschermlijst (4) met gemonteerde draadafsnijder op de bescherming steken en vastschroeven.
6. Hulpen verwijderen.

Schoudergordel instellen

1. De schoudergordel eerst over de linkerschouder halen.
2. De vergrendelhaak in het oog haken.
3. De schoudergordellengte met enkele zwaai-bewegingen controleren, zonder de motor te laten draaien.
 - De draadmotorkop of het snijmes moet evenwijdig aan de ondergrond bewegen.



LET OP!

Tijdens het werken steeds de schoudergordel gebruiken. De schoudergordel pas na het starten van de motor, bij onbelast lopen, inhaken.



De dubbele schouderriem vastmaken zie Afb. 20 tot Afb. 29

Bosmaaier uitbalanceren

zie afb. 12

- De haak van de draagriem in het bevestigingsgat aan het steelbuisstuk hangen.
- De bosmaaier zo uitbalanceren dat het snijmes ong. 10 cm boven de grond pendelt, zonder dat de bosmaaier met handen wordt vastgehouden.
- Om de bosmaaier uit te balanceren de haak evt. omhangen.

BRANDSTOF EN VERBRUIKSSTOFFEN

Veiligheid



WAARSCHUWING!

Brandgevaar! Benzine is sterk ontvlambaar!

- Benzine alleen in daarvoor bestemde reservoirs bewaren
- Alleen buiten tanken
- Bij het tanken niet roken
- De tankdop bij lopende of warme motor niet openen

- Beschadigde tank of tankdop vervangen
- De tankdop altijd goed sluiten
- Wanneer er benzine is uitgelopen:
 - motor niet starten
 - ontstekingspogingen vermijden
 - apparaat reinigen



WAARSCHUWING!

De motor nooit in afgesloten ruimten laten lopen. Vergiftigingsgevaar!

Brandstofmengsel aanmaken

Bij het gebruik van een mengverhouding 1:50 adviseren wij een hoogwaardige speciale tweetaktolie.

Bij tweetaktoliën van een handelsmerk adviseren wij een mengverhouding van 1:25

Tabellen voor mengverhoudingen voor brandstof

Mengproces	Benzine	Mengolie
25 delen benzine: 1 deel mengolie Tweetaktolie	1 l	40 ml
	3 l	120 ml
	5 l	200 ml

Mengproces	Benzine	Mengolie
50 delen benzine: 1 deel mengolie Tweetaktolie	1 l	20 ml
	3 l	60 ml
	5 l	100 ml

Benzine en bijbehorende olie volgens de tabel in een geschikt vat gieten en zorgvuldig mengen.

Brandstofmengsel bijvullen

zie figuur 1

- Enkel bij uitgeschakelde motor tanken.
- Omgeving van het vulbereik reinigen.
- De bosmaaier zo plaatsen dat de tankdop (10) naar boven wijst.
- De tankdop (10) losschroeven en brandstofmengsel bijvullen tot aan de onderkant van de steun.
- Een stoffrechter gebruiken om verontreinigingen te vermijden.
- De tankdop (10) er na het tanken handvast opschroeven.

INBEDRIJFSTELLING



LET OP!

Voor inbedrijfstelling altijd een visuele inspectie uitvoeren.

- Met een los zittend, beschadigd of versleten snijmechanisme en/of bevestigingsonderdelen mag het apparaat niet gebruikt worden.
- De motor steeds gebruiken met beschermplaat.
- Altijd de meegeleverde gebruiksaanwijzing van de motorfabrikant in acht nemen
- Snij voor gebruik op beschadigingen of scheuren, te vervangen als ze beschadigd of versleten onderdelen met originele onderdelen.

Motor starten



WAARSCHUWING!

De motor nooit in afgesloten ruimten laten lopen. Vergiftigingsgevaar!

- Snijdcoorden voor het starten inkorten tot op 13 cm, om de motor niet te overbelasten.
- Neem de specifieke voorschriften voor de gebruikstijden in uw land in acht.

Instelling startklep (choke):

zie figuur 6

CHOKE	RUN

Koude start



LET OP!

Risico op terugslag!

Het startkoord steeds recht naar buiten trekken. Niet abrupt laten terugvliegen.

zie figuur 7

1. De Start/Stop-schakelaar (2) in de stand "Start" zetten.
2. De gashendel loslaten. De gashendel klikt op halfgasstand vast.

zie figuur 10

3. De startklep (7) in de stand „CHOKE“ zetten.
4. De brandstoftoevoerknop (8) meermaals indrukken, tot brandstof zichtbaar wordt in de kunststof ballon.
5. Telkens vooraleer aan het startkoord te trekken, het decompressieventiel (6) indrukken. Het decompressieventiel (6) springt zelfstandig in de normale positie terug

zie Afb. 11



LET OP!

De bosmaaier vlak en zonder belemmeringen op de grond leggen en erop letten dat het snijgereedschap geen voorwerpen en ook niet de grond aanraakt.

Bij het starten niet op het steelbuisstuk staan of knielen, omdat anders de as of de buis beschadigd kunnen worden. Zorg dat u veilig staat, houd het apparaat met de linkerhand veilig aan de flens van de behuizing vast.

6. Het startkoord (1) 3-4 keer rechtuit uittrekken totdat de motor hoorbaar kort even ontsteekt.
7. De startklep (7) op „RUN“ zetten.
8. Het startkoord uittrekken tot de motor aanslaat.
9. Als de motor niet aanslaat, stappen 1 tot 8 herhalen.

Warme start

1. De Start/Stop-schakelaar op "Start" zetten.
2. Chokehendel in de stand „RUN“ zetten.
3. Telkens vooraleer aan het startkoord te trekken, het decompressieventiel indrukken, (na het trekken aan het startkoord springt het decompressieventiel zelfstandig terug in de normale stand).
4. Het startkoord maximaal 6 keer snel uittrekken - de motor slaat aan. De gashendel helemaal aangedrukt houden totdat de motor rustig loopt.

Motor slaat niet aan

1. Chokehendel in de stand „RUN“ zetten.
2. Startkoord 5 keer uittrekken.

Als motor ook nu niet aanslaat

1. 5 minuten wachten en vervolgens nogmaals proberen met doorgedrukte gashendel.

BEDIENING

De motor tijdens het trimmen en het snijden steeds laten lopen in het bovenste toerentalgebied.

Veiligheidsvoorschriften



LET OP!

Neem de veiligheidsinstructies en waarschuwingen in deze documentatie en op het product in acht.



LET OP!

Bij langere werken kan het door trillingen tot storingen aan bloedvaten of van het zenuwstelsel aan vingers, handen of polsen komen. Slappende lichaamsdelen, steken, pijn of huidveranderingen kunnen optreden. Wanneer een van deze symptomen optreedt, laat u dan door een arts onderzoeken!

- Snijkop nooit hoger dan kniehoogte houden als de machine in bedrijf is.
- Nooit op een gladde, glibberige heuvel of helling werken.
- Bij hangmaaiwerkzaamheden steeds onder de snijdmachine staan.
- Het apparaat nooit gebruiken nabij gemakkelijk ontvlambare vloeistoffen of gassen - explosie- en/of brandgevaar!
- Na contact met een vreemd voorwerp:
 - Motor uitschakelen.
 - De machine controleren op schade.
- Personen, die niet vertrouwd zijn met de trimmer, moeten de omgang oefenen met uitgeschakelde motor.

Vermijden van terugslag



LET OP!

Gevaar voor letsel door ongecontroleerde terugslag!

Snijdmessen niet gebruiken in de buurt van vaste hindernissen.

Dichte vegetatie, jonge bomen of struikgewas, kunnen het snijdblad blokkeren en tot stilstand brengen.

- Vermijd blokkeren door te kijken in welke richting het struikgewas neigt, en het in de tegengestelde richting te snijden.
- Indien het snijdblad bij het snijden vastloopt:
 - De motor meteen uitschakelen.
 - De machine omhoog houden, zodat het snijdblad niet springt of breekt
 - Vast zittend materiaal van de snede wegstoten

Trimmen

1. Het terrein bekijken en de gewenste snijdhogte vastleggen.
2. De draadkop op de gewenste hoogte brengen en houden.
3. De machine in een sikkelvormige beweging van de ene zijde naar de andere bewegen.
4. Er voor zorgen dat de draadkop steeds parallel met de bodem blijft.

Laag trimmen

1. De machine met een lichte helling naar voor voeren, zodat ze zich net boven de bodem beweegt.
2. Steeds trimmen van het lichaam weg.

Trimmen aan omheiningen en funderingen



LET OP!

Gevaar voor letsel door ongecontroleerde terugslag!

Snijdmessen niet gebruiken in de buurt van vaste hindernissen.

1. Voer de machine traag en voorzichtig, zonder de draad tegen hindernissen te laten kletteren.

Trimmen rond boomstammen

1. De machine voorzichtig en traag rond boomstammen voeren, zodat de snijdraad de boomschors niet raakt.
2. Van links naar rechts rond de boomstam maaien.
3. Gras en onkruid met de punt van de draad bewerken, en de draadkop licht naar voor hellen.



Trimmen aan stenen muren, funderingen, bomen leidt tot een hogere slijtage van de draad.

Maaien

Maaien met draadkop

1. De snijkop onder een hoek van 30 graden naar rechts hellen.
2. De handgreep in de gewenste stand brengen.



LET OP!

Gevaar op letsels/schade aan voorwerpen door weggeslingerde vreemde voorwerpen!

Vreemde voorwerpen uit de werkomgeving verwijderen.

Maaien met snijmes

zie afb. 13

Bij maaien met snijmes wordt het snijmes in een horizontale, halvemaaivormige beweging van de ene kant naar de andere geleid.

Vooraleer het snijmes gebruikt wordt, dient u er ook op gelet te worden dat:

- de draagriem gebruikt wordt.
- Het snijmes op correcte montage controleren.
- Werkkleding en oogbescherming dragen.
- Snijsbladen voor onkruid niet gebruiken om struikgewas en jonge bomen te maaien.



LET OP!

Uitsluitend originele snijmessen en toebehoren gebruiken! Foutief toebehoren kan letsel veroorzaken of leiden tot functionele storingen aan het apparaat!

Niet-originele onderdelen kunnen letsel veroorzaken of leiden tot functionele storingen aan het apparaat!

Motor uitschakelen

1. De gashefboom lossen en de motor in vrijloop laten lopen.
2. De onstekingsschakelaar in de stand "STOP" zetten.



LET OP!

Gevaar op letsels!

De motor loopt na het uitschakelen na.

Snijdraad verlengen

zie afb. 14

1. De motor volgas laten draaien en de draadkop even kort in aanraking brengen met de ondergrond.

⇒ *De draadspoel wordt dan automatisch verlengd.*



Het mes op de beschermplaat kort de draad in tot de toegelaten lengte.

Beschermplaat reinigen

1. De machine uitschakelen.
2. Maairesten met een schroevendraaier of iets dergelijks voorzichtig verwijderen.



De beschermplaat regelmatig reinigen, om oververhitten van de schachtbuis te vermijden.

ONDERHOUD**Onderhoudsplan**

De volgende aanwijzingen zijn van toepassing op normale gebruiksomstandigheden. In speciale omstandigheden, zoals bijzonder lange dagelijkse werktijd, moeten de aangegeven onderhoudsintervallen overeenkomstig verkort worden.

Onderhoudsplan							
	eenmalig na 5 werken	alvorens te gaan werken	wekelijks	elke 50 werken	elke 100 werken	indien nodig	voor maai-seizoen, jaarlijks
Carburateur							
Stationair bedrijf controleren		X					
Luchtfilter							
reinigen		X					
vervangen						X	
Bougie							
Elektrodenafstand controleren, evt. bijstellen				X			
vervangen					X	X	
Koelluchtinlaat							
reinigen			X			X	X
Geluiddemper							
Visuele en fysieke inspectie		X					
Brandstoftank							
reinigen				X			X
Brandstoffilter							
vervangen							X
Transmissiesmering							
controleren			X				X
Snijwerktuig voor metaal							
controleren		X					
vervangen						X	
Bedieningselementen							

Onderhoudsplan

	een- malig na 5 werku- ren	alvor- ens te gaan wer- ken	weke- lijks	elke 50 werku- ren	elke 100 werku- ren	indien nodig	voor maai- se- zoen, jaar- lijks
(Start/stop-schakelaar, gashendel, halfgasvergrendeling, startkoord)		X					
Alle bereikbare schroeven (behalve stelschroeven)							
aandraaien	X					X	X
Volledige machine							
Visuele en fysieke inspectie		X					
reinigen			X			X	X

De onderhoudswerkzaamheden regelmatig uitvoeren. Geef eventueel een gespecialiseerde werkplaats opdracht, wanneer u niet alle werkzaamheden zelf kunt uitvoeren. De eigenaar van het apparaat is ook verantwoordelijk voor:

- schade door niet professionele resp. tijdig uitgevoerde onderhouds- en reparatiewerkzaamheden
- Gevolgsschade, ook corrosie, bij ondeskundige opslag

Luchtfilter reinigen

zie Afb. 17

**LET OP!**

Gebruik de machine nooit zonder luchtfilter. Het luchtfilter regelmatig reinigen. Een beschadigd luchtfilter vervangen.

1. Vleugelschroef (4) verwijderen, deksel (5) afnemen en luchtfilter (6) uitnemen.
2. Luchtfilter (6) reinigen met water en zeep. Geen benzine gebruiken!
3. Luchtfilter (6) laten drogen.
4. Luchtfilter (6) omgekeerd aan de montagevolgorde weer terugplaatsen.

Brandstoffilter**LET OP!**

Gebruik de machine nooit zonder brandstoffilter. Dit kan leiden tot zware schade aan de motor.

1. Tankdeksel volledig uitnemen
2. De aanwezige brandstof in een geschikt reservoir gieten.
3. Met een draadhaak het filter uit de tank nemen

4. Het filter met een draaibeweging afnemen.
5. Filter vervangen.

Bowdenkabels instellen

zie figuur 9

De bowdenkabels van uw bosmaaier zijn op de fabriek ingesteld. Wanneer de positie van de „Bike“-greep verandert, kan het tot een verlenging van de bowdenkabel en daardoor tot een defect van de gashendelfunctie komen.

Wanneer het snijmechanisme van de maaier na starten en ontgrendelen van de halfgasonderbreking niet tot stilstand komt, moet de bowdenkabel met de stelschroef (8) bijgesteld worden. Aansluitend is een correcte werking van de gashendel weer gegarandeerd.

**VOORZICHTIG!**

Verwondingsgevaar doordraaiend snijgereedschap!

- Bowdenkabels alleen bij uitgeschakelde motor afstellen.
- Werking alleen bij liggende Sense controleren.

Bougie vervangen

zie Afb. 18

1. De afdekking van de bougie (7) nemen
2. De bougie vervangen
3. Bougie vastzetten met aanhaalmoment van 12-15 Nm.
4. Bougiedop aanbrengen op de bougie.
5. De afdekking van de bougie (7) erop plaatsen



Elektrodenafstand = 0,6 - 0,7 mm
[0.025"] .

Carburateur instellen

zie afb. 16

De carburateur is op de fabriek optimaal ingesteld.

Indien toch nog nagesteld moet worden, volgende schroeven gebruiken om in te stellen:

- Stationair-aanslagschroef (1)
- Stationair-mengselregelschroef (3)
- Vollast-mengselregelschroef (2)

OPSLAG



VOORZICHTIG!

Gevaar op brand en explosies!

De motor niet voor open vuur of warmtebronnen opslaan.

- In geval van een langere opslag (tijdens de winter) de benzinetank legen.
 - De benzinetank alleen in open lucht legen.
 - De motor voor de opslag laten afkoelen.
1. Brandstoftank ledigen.
 2. De motor starten en on, belast laten draaien tot hij stopt.
 3. De motor laten afkoelen.
 4. De bougie met een bougiesleutel losdraaien.
 5. Een theelepel 2-tact olie in de ontbrandingsruimte gieten.
 6. Om de olie te evrdelen over de binnenruimte van de motor meerdere keren traag trekken aan de startkoord.
 7. Bougie weer vast draaien.
 8. De machine grondig reinigen en onderhouden.
 9. De machine op en droge, koele plaats opslaan.



VOORZICHTIG!

Brandgevaar!

Getankte machine niet in gebouwen bewaren, waarin benzinedampen met open vuur of vonken in aanraking zouden kunnen komen!

TERUG IN BEDRIJF NEMEN

1. Bougie verwijderen.
2. Het startkoord snel doortrekken, om resterende olie uit de verbrandingskamer te verwijderen.
3. Bougie reinigen, elektrode-abstand controleren, desnoods vervangen.
4. De machine gebruiksklaar maken.
5. De tank met het juiste mengsel brandstof-olie (50 : 1) vullen.

VERWIJDEREN



Afgedankte apparaten, batterijen of accu's niet samen met huishoudelijk afval laten afvoeren!

Verpakking, apparaat en toebehoren zijn vervaardigd van materialen die voor hergebruik geschikt zijn. Verwijder deze daarom dienovereenkomstig.

HULP BIJ STORINGEN

PROBLEEM	MOGELIJKE OORZAAK	HERSTELLING
Motor start niet	Verkeerde wijze van starten	Lees de handleiding
Motor start, maar loopt niet verder	Verkeerde hefboomstand aan de choke	Zet de hefboom op RUN
	Vuile, verkeerd ingestelde, of verkeerde bougie	Bougie reinigen / instellen of vervangen
	Vuil brandstoffilter	Filter vervangen
Motor start, maar loopt niet met vol vermogen.	Verkeerde hefboomstand aan de choke	Zet de hefboom op RUN
	Vuil luchtfilter	Filter reinigen of vervangen
Motor loops sprongsgewijs	Vuile, verkeerd ingestelde, of verkeerde bougie	Bougie reinigen / instellen of vervangen
Overdreven veel rook	Verkerd brandstofmengsel	Het juiste brandstofmengsel gebruiken



Bij storingen, die niet in deze tabel werden opgenomen of die u niet zelf kunt verhelpen, richt u zich tot de betrokken klantendienst.

EG-CONFORMITEITSVERKLARING

Hiermee verklaren wij, dat dit product, in de door ons in het verkeer gebrachte uitvoering, voldoet aan de eisen van de geharmoniseerde EU-richtlijnen, EU-veiligheidsnormen en de productspecifieke normen.

Product

Trimmer

Volgnummer

G2342345

Type

137 SB

142 SB

Geluidsniveau

gemeten / gegarandeerd

137 SB – 108/110 dB(A)

142 SB – 108/110 dB(A)

Fabrikant

AL-KO Geräte GmbH

Ichenhauser Str. 14

D-89359 Kötz

EU-richtlijnen

2006/42/EG

2000/14/EG

2002/88/EG

2004/108/EG

Conformiteitsbeoordeling

2000 /14 / EG Appendix V

Gevolmachtigde

Andreas Hedrich

Ichenhauser Str. 14

D-89359 Kötz

Geharmoniseerde normen

EN ISO 11681-1

EN ISO 14982

EN ISO 22868

EN ISO 22867

Kötz, 2015-02-27

Wolfgang Hergeth
Managing Director

GARANTIE

Eventuele materiaal- of fabricagefouten aan het apparaat verhelpen we gedurende de wettelijke termijn voor garantieaanspraken naar onze keuze door reparatie of een vervangende levering. Deze garantietermijn wordt bepaald door de wetgeving in het land, waar het apparaat is gekocht.

Onze garantietoezegging geldt enkel bij:

- correcte behandeling van het apparaat
- inachtneming van de bedieningshandleiding
- gebruik van originele reserveonderdelen

De garantie vervalt bij:

- pogingen tot reparatie van het apparaat
- technische wijzigingen aan het apparaat
- gebruik dat niet in overeenstemming is met de bestemming

Uitgesloten van de garantie zijn:

- lakschade die is veroorzaakt door normale slijtage
- slijtageonderdelen, die op de kaart met reserveonderdelen zijn gekenmerkt met de omkadering [xxx (x)]
- verbrandingsmotoren (hiervoor gelden de aparte garantiebepalingen van de betreffende motorfabrikant)

De garantieperiode begint op de aankoop door de eerste eindgebruiker. Bepalend is de datum van het ontvangstbewijs. Bij garantieaanspraken kunt u zich met deze garantieverklaring en het aankoopbewijs wenden tot de distributeur of de bevoegde klantenservice bij u in de buurt. Met deze garantietoezegging blijven de wettelijke aanspraken bij gebreken van de koper tegenover de verkoper onverkort van kracht.

NOTICE D'UTILISATION ORIGINALE

Table des matières

Informations sur ce manuel.....	46
Description du produit.....	46
Consignes de sécurité.....	47
Montage.....	49
Carburant et Ravitaillements.....	50
Mise en service.....	51
Commande.....	52
Maintenance et entretien.....	54
Stockage.....	56
Remise en service.....	56
Elimination.....	57
Aide en cas de panne.....	58
DÉCLARATION DE CONFORMITÉ CE.....	58
Garantie.....	59

INFORMATIONS SUR CE MANUEL

- Veuillez lire cette documentation avant la mise en service. Ceci est indispensable pour pouvoir effectuer un travail fiable et une manipulation sans difficulté.
- Veuillez respecter les remarques relatives à la sécurité et les avertissements figurant dans cette documentation et sur le produit.
- Cette documentation est partie intégrante du produit décrit et devra être remise au client lors de la vente.

Explication des symboles



ATTENTION!

Le respect de ces avertissements permet d'éviter des dommages corporels et / ou matériels.



Remarques spéciales pour une meilleure compréhension et manipulation.

DESCRIPTION DU PRODUIT

Cette documentation décrit une faux à main avec un moteur à essence.

Symboles apposés sur l'appareil

	Attention! Faire preuve d'une prudence particulière au cours de la manipulation.
	Lire le manuel d'utilisation avant la mise en service!
	Porter des lunettes et un casque de protection, ainsi que des protections auditives.
	Porter des gants.
	Porter des chaussures de sécurité.
	Se tenir et tenir ses vêtements à bonne distance du dispositif de coupe.
	Risque de projections!
	Les tiers doivent se tenir à au moins 15 m du matériel.

Aperçu produit

voir Figure 1

1	Lame de coupe
2	Boîte de vitesses
3	Bouclier de protection
4	Poignée « Bike »
5	Manette des gaz
6	Commutateur « Marche/arrêt du moteur »
7	Arrêteur Manette des gaz
8	Sangle de transport
9	Capot Filtre à air
10	Réservoir à essence
11	Soupape de décompression
12	Primer (démarrage à froid)
13	Levier « Choke / Run »

Dispositifs de sécurité et de protection

Arrêt d'urgence

En cas d'urgence, positionner le contact d'allumage sur STOP.

Ecran de protection contre les projections de pierre

Protège l'utilisateur des projections. La lame intégrée raccourcit le fil coupant à la longueur autorisée.



ATTENTION!

Risque de blessure!

Ne pas mettre les dispositifs de sécurité et de protection hors service.

Utilisation conforme aux fins prévues

Ce matériel sert à tailler et à tondre les pelouses des particuliers. Toute autre application est considérée comme non conforme aux dispositions.

Éventuelle utilisation non conforme



ATTENTION!

Cet appareil n'est pas approprié pour les utilisations industrielles.

CONSIGNES DE SÉCURITÉ

- N'utiliser l'appareil que lorsque celui-ci est dans un état technique impeccable.
- Ne pas mettre hors service les dispositifs de sécurité et de protection
- Ce matériel ne doit pas être utilisé avec d'autres outils de coupe ou composants.
- Porter une tenue vestimentaire adaptée:
 - pantalons longs, chaussures fermées, gants.
 - lunettes et casque de protection, protections auditives.
- Pendant le travail, veiller à une position stable.
- Ne pas manipuler l'appareil sous l'influence de l'alcool, de drogues ou de médicaments.
- Toujours manipuler l'appareil à deux mains.
- Faire en sorte que les poignées restent sèches et propres.
- Se tenir et tenir ses vêtements à bonne distance du dispositif de coupe.
- Tenir les autres personnes à l'écart de la zone de danger.
- Retirer tous corps étrangers de la zone de travail.
- Faire en sorte que l'écran de protection, la tête à fil et le moteur soient toujours exempts de résidus d'herbe.
- Dès que vous vous éloignez de l'appareil :
 - Arrêter le moteur
 - Attendre jusqu'à ce que l'unité de coupe se soit complètement arrêtée
- Ne pas laisser l'appareil sans surveillance.
- Des enfants ou d'autres personnes ne connaissant pas les instructions de service ne sont pas autorisés à utiliser l'appareil
- Avant d'utiliser l'appareil, vérifier que l'ensemble des vis, écrous et boulons sont bien serrés.
- Insérez le protège-lame n'est pas toujours avant de transporter l'appareil ou le couteau ou le magasin.

DONNÉES TECHNIQUES

137SB

Type de moteur	2 temps
Cylindrée	36,5 cm ³
Rendement	1,5 kW
Poids opérationnel sans carburant	7,7 kg
Quantité de carburant	0,7 l
Allumage	électronique
Bougie d'allumage	Bosch (WSR 67) Champion (RCS-6Y)
Transmission	Embrayage à force-centrifuge
Poignée	Poignée « Bike »

Niveau sonore	108 dB(A)
Niveau de pression sonore	97 dB(A)
Vibration	6,6 m/s ² K = 2,5m/s ²
Largeur de coupe de la lame	25 cm
Régime maxi. du moteur	10800 U/min
Régime du moteur au ralenti	2700 U/min

142SB

Type de moteur	2 temps
Cylindrée	40,7 cm ³
Rendement	1,7 kW
Poids opérationnel sans carburant	7,7 kg
Quantité de carburant	0,7 l
Allumage	électronique
Bougie d'allumage	Bosch (WSR 67) Champion (RCS-6Y)
Transmission	Embrayage à force-centrifuge
Poignée	Poignée « Bike »

Niveau sonore	108 dB(A)
Niveau de pression sonore	97 dB(A)
Vibration	6,6 m/s ² K = 2,5m/s ²
Largeur de coupe de la lame	25 cm
Régime maxi. du moteur	10800 tr/min
Régime du moteur au ralenti	2700 tr/min

MONTAGE



ATTENTION!

N'utiliser l'appareil que lorsqu'il est complètement assemblé.

Installer le capot de protection

voir Figure 3

- 1 Poser la débroussailleuse de manière à ce que l'arbre de travail soit dirigé vers le bas.
- 2 Relever le tube principal et mettre la protection (1) située sous le tube principal dans la bonne position (butée du renvoi d'angle).
- 3 Retirer le tube avec la protection.
- 4 Visser d'abord la pièce de fixation (2) sur la protection à l'aide d'une vis 5 x 20 mm via l'alésage (a).
- 5 Visser légèrement la deuxième vis 5 x 20 mm via l'alésage (b).



La pièce de fixation (2) est légèrement surélevée à l'intérieur de l'alésage (a). Ainsi, il est possible de dévisser la première vis du bloc via l'alésage (a) sans que le raccordement soit en biais.

voir Figure 4

- 1 Poser la débroussailleuse de manière à ce que l'arbre de travail soit dirigé vers le haut.
- 2 Avec les 2 vis 5 x 35 mm, visser la protection et la pièce de fixation via les alésages de la tôle de fixation du renvoi d'angle. Éventuellement, corriger au préalable la position de la protection. Les alésages doivent parfaitement coïncider.
- 3 Visser définitivement les vis dans l'alésage (b).

Monter la lame de coupe

voir Figure 5

- 1 Poser la débroussailleuse de manière à ce que l'arbre de travail soit dirigé vers le haut.
- 2 Poser la lame de coupe (5) sur le patin de serrage (1).



Pour centrer la lame de coupe, l'épaulement du patin de serrage doit passer précisément dans l'alésage de la lame de coupe.

- 3 Monter le disque de pression (2).
- 4 Poser le bol glisseur (3) et visser l'écrou de sécurité (4) sur l'arbre.



Attention - filetage gauche - tourner dans le sens inverse des aiguilles d'une montre !

Veiller à ce que toutes les pièces sont centrées !

- 5 Bloquer l'arbre à l'aide d'une clé (6) et serrer l'écrou (4).



ATTENTION!

Si l'écrou de sécurité (4) serre moins bien suite à des dévissages trop fréquents, il faut obligatoirement le remplacer !

Contrôler la lame de coupe pour s'assurer qu'elle bien centrée et fixe.

Installer la tête de coupe

voir Figure 8



ATTENTION!

Risque de blessures

Ne jamais utiliser la tête de coupe sans barre de protection avec le fil de coupe.

1. Bloquer l'arbre d'entraînement (1) à l'aide d'une clé.
2. Poser le patin de serrage (2).
3. Poser la protection anti-enroulement (3) avec l'inscription face à la boîte de vitesses.
4. Visser manuellement la tête de coupe (filetage gauche).
5. Poser la barre de protection (4) avec le fil de coupe prémonté sur la protection et la serrer.
6. Retirer la clé.

Régler la sangle dorsale

1. Passer d'abord la sangle dorsale par l'épaule gauche.
2. Accrocher le crochet de fermeture dans l'œillet.
3. Contrôler, moteur à l'arrêt, la longueur de la sangle dorsale par quelques mouvements oscillants.
 - La tête de coupe ou la lame de coupe doivent tourner de façon parallèle au sol.



ATTENTION!

Toujours se servir de la bandoulière pendant l'utilisation du matériel. Accrocher la bandoulière dès le démarrage du moteur, pendant qu'il tourne à vide.



Placement de la double sangle dorsale voir Figures 20 à 29

Équilibrer la débroussailleuse

cf. figure 12

- Suspender le crochet de la sangle dans le trou de fixation sur le tube.
- Équilibrer la débroussailleuse de manière à ce que la lame se balance env. 10 cm au-dessus du sol sans que la débroussailleuse soit tenue avec les mains.
- Le cas échéant, attacher le crochet d'équilibrage de la débroussailleuse.

CARBURANT ET RAVITAILLEMENTS

Sécurité



AVERTISSEMENT!

Danger d'incendie ! L'essence est extrêmement inflammable !

- Ne conserver l'essence que dans des récipients appropriés
- Ne prendre de l'essence qu'à l'air libre

- Ne pas fumer lorsque vous prenez de l'essence
- Ne pas ouvrir le bouchon d'essence lorsque le moteur est en marche ou qu'il est chaud
- Remplacer un réservoir ou un bouchon d'essence endommagé
- Toujours bien fermer le bouchon d'essence
- Si de l'essence a coulé :
 - Ne pas démarrer le moteur
 - Ne pas essayer de l'allumer
 - Nettoyer l'appareil



AVERTISSEMENT!

Ne jamais faire marcher le moteur à l'intérieur. Danger d'intoxication !

Réaliser le mélange de carburant

En cas d'utilisation d'un ratio de mélange 1:50, nous recommandons une huile 2 temps spéciale haute qualité.

Pour les marques d'huile 2 temps, nous recommandons un ratio de mélange 1:25.

Tableaux des ratios de mélanges de carburant

Processus de mélange	Es- sence	Huile pour mé- lange
25 parts d'essence : 1 part d'huile pour mé- lange Huile 2 temps	1 l	40 ml
	3 l	120 ml
	5 l	200 ml

Processus de mélange	Es- sence	Huile pour mé- lange
50 parts d'essence : 1 part d'huile pour mé- lange Huile 2 temps	1 l	20 ml
	3 l	60 ml
	5 l	100 ml

Verser l'essence et l'huile correspondante dans le réservoir approprié conformément au tableau et bien mélanger.

Remplir avec le mélange de carburant

voir Figure 1

- Ne remplissez les réservoirs que lorsque le moteur est coupé.
- Nettoyer les alentours de la zone de remplissage.
- Poser la débroussailleuse de manière à ce que le bouchon de réservoir (10) soit dirigé vers le haut.
- Dévisser le bouchon de réservoir (10) et verser le mélange de carburant jusqu'au bord inférieur de la tubulure.
- Pour éviter les impuretés, utiliser un entonnoir à filtre.
- Après le remplissage, fermer le bouchon de réservoir (10) à la main.

MISE EN SERVICE



ATTENTION!

Effectuer une inspection visuelle avant toute mise en service.

- L'appareil ne doit pas être utilisé avec un outil de coupe et/ou des pièces de fixation desserrés, endommagés ou usés.
- Débroussailleuse fonctionnent toujours avec un bouclier.
- Toujours tenir compte du mode d'emploi fourni du fabricant du moteur
- Coupe avant de l'utiliser en cas de dommages ou de fissuration, remplacer s'il est endommagé ou usé pièces avec pièces de rechange originales.

Démarrer le moteur



AVERTISSEMENT!

Ne jamais faire marcher le moteur à l'intérieur. Danger d'intoxication !

- Avant de démarrer, raccourcir le fil coupant à 13 cm afin de ne pas surcharger le moteur.
- Respecter les dispositions nationales concernant les horaires d'utilisation.

Niveaux de volets de démarrage (réglage Choke) :

voir Figure 6

CHOKE	RUN

Démarrage à froid



ATTENTION!

Risque de rebond!

Tirer toujours bien droit sur le câble de démarrage. Ne pas le laisser repartir d'un coup.

voir Figure 7

1. Mettre le commutateur d'arrêt/démarrage (2) en position « Démarrer ».
2. Relâcher la manette de gaz. La manette de gaz s'enclenche en position de mi-régime.

voir Figure 10

3. Mettre le volet de démarrage (7) en position « CHOKE ».
4. Appuyer plusieurs fois sur le primer (8) jusqu'à ce que le carburant soit visible dans le ballon en plastique.
5. Avant chaque tirage du câble de démarrage, appuyer sur la soupape de décompression (6). La soupape de décompression (6) se remet automatiquement en position normale.

voir Figure 11



ATTENTION!

Poser la débroussailleuse à plat sur un sol dépourvu d'obstacles et veiller à ce que l'outil de coupe ne touche aucun objet ni le sol.

Lors du démarrage, ne pas se mettre debout ou à genoux sur le tube, cela pourrait endommager l'arbre ou le tube. Mettez-vous debout en position sûre, tenez l'appareil avec la main gauche au niveau de la bride du capot.

6. Tirer 3-4 fois sur le câble de démarrage (1) jusqu'à ce que le moteur démarre brièvement de manière audible.
7. Mettre le volet de démarrage (7) en position « RUN ».
8. Tirer la corde du lanceur jusqu'à ce que le moteur démarre.
9. Si le moteur ne démarre pas, répéter les étapes 1 à 8.

Démarrage à chaud

1. Mettre le commutateur d'arrêt/démarrage en position « Démarrer ».
2. Positionner le levier de starter sur « RUN ».

3. Avant chaque tirage du câble de démarrage, appuyer sur la soupape de décompression, (la soupape de décompression se remet automatiquement en position normale).
4. Tirer rapidement la corde du lanceur (6 fois au maximum) - le moteur démarre. Maintenir la manette des gaz à fond, jusqu'à ce que le moteur tourne régulièrement.

Le moteur ne démarre pas

1. positionner le levier de starter sur « RUN ».
2. Tirer la corde du lanceur 5 fois.

Le moteur ne démarre toujours pas

1. Attendre 5 minutes, puis essayer à nouveau avec la manette des gaz enfoncée.

COMMANDE

Lors de la taille et de la coupe, laisser toujours le moteur tourner au régime le plus élevé.

Consignes de sécurité



ATTENTION!

Respecter les consignes de sécurité et les avertissements de cette documentation et sur le produit.



ATTENTION!

Pour des travaux de plus longue durée, les vibrations produites risquent de perturber les vaisseaux sanguins ou le système nerveux des doigts, mains ou poignets. Apparition éventuelle d'engourdissements de membres du corps, de douleurs lancinantes, de douleurs ou d'altérations de la peau. En cas de tels symptômes, soumettez-vous à un examen médical!

- Ne jamais tenir la tête à fil au-dessus de la hauteur des genoux lorsque le matériel est en cours de fonctionnement.
- Ne jamais travailler sur des monticules ou talus glissants ou dérapants.
- Lorsqu'il s'agit de tondre en hauteur, se tenir toujours au-dessous du dispositif de coupe.
- Ne jamais utiliser l'appareil à proximité de liquides ou gaz facilement inflammables - risque d'explosion ou d'incendie !
- En cas de contact avec un corps étranger:
 - Arrêter le moteur.
 - Vérifier si le matériel est endommagé.

- Les personnes qui ne sont pas familiarisées avec le matériel doivent s'entraîner à sa manipulation alors que le moteur est arrêté.

Prévention de retour



ATTENTION!

Risque de blessure suite à un rebond incontrôlé!

Ne pas utiliser la lame de coupe à proximité d'obstacles.

La végétation dense, les jeunes arbres ou les broussailles peuvent bloquer la lame de coupe et entraîner un arrêt du fonctionnement.

- Éviter tout blocage en observant le sens d'inclinaison des broussailles et couper à partir du sens opposé.
- En cas de coincement de la plaque de découpe lors de la coupe:
 - Arrêter immédiatement le moteur.
 - Maintenir le matériel en hauteur de manière à ce que la plaque de coupe ne saute pas ou ne casse pas.
 - Le matériel coincé, déplacé par la coupe.

Taille

1. Étudier le terrain et déterminer la hauteur de coupe souhaitée.
2. Disposer et maintenir la tête à fil à la hauteur souhaitée.
3. Déplacer avec précaution le matériel de gauche à droite et de droite à gauche.
4. Faire en sorte que la tête à fil reste à la parallèle du sol.

Taille à la base

1. Faire avancer le matériel vers l'avant avec une légère inclinaison de manière à ce qu'il se déplace près du sol.
2. Se tenir toujours à bonne distance du dispositif de taille.

Taille des clôtures et des fondations



ATTENTION!

Risque de blessure suite à un rebond incontrôlé!

Ne pas utiliser la lame de coupe à proximité d'obstacles.

1. Manipuler le matériel lentement et avec précaution en évitant que le fil entre en contact avec les obstacles.

Taille autour des troncs d'arbre

1. Manipuler le matériel lentement et avec précaution autour des troncs d'arbre de manière à ce que le fil coupant ne touche pas l'écorce.
2. Tondre autour des troncs d'arbre de gauche à droite.
3. Attraper l'herbe et les mauvaises herbes avec la pointe du fil et incliner légèrement la tête à fil vers l'avant.



La taille de murs en pierre, de fondations et d'arbres entraîne une usure prématurée du fil.

Tonte

Tondre avec la tête de coupe

1. Incliner la tête à fil vers la droite de 30°.
2. Placer la poignée dans la position souhaitée.



ATTENTION!

Risque de dommages corporels/matériels à cause des projections de corps étrangers!

Retirer les corps étrangers de la zone de travail.

Tondre avec la lame de coupe

cf. figure 13

Lors de la tonte avec une lame de coupe, cette dernière est entraînée d'un côté à l'autre dans un mouvement horizontal en forme d'arc de cercle.

À prendre en compte également avant d'utiliser la lame de coupe :

- Utiliser la sangle.
- Vérifier le montage correct de la lame de coupe.
- Porter une tenue de protection et des lunettes de protection.
- Ne pas utiliser de lames de coupe pour mauvaises herbes pour couper des broussailles ou de jeunes arbres.



ATTENTION!

N'utiliser que des lames et accessoires d'origine ! Des accessoires non adaptés peuvent provoquer des blessures et des dysfonctionnements de l'appareil !

Des pièces qui ne sont pas d'origine peuvent provoquer des blessures et des dysfonctionnements de l'appareil !

Arrêter le moteur

1. Relâcher l'accélérateur et laisser le moteur tourner à vide.
2. Positionner le contact d'allumage sur STOP.



ATTENTION!

Risque de blessures!

Même après avoir été arrêté, le moteur continue de tourner.

Rallonger le fil de coupe

cf. figure 14

1. Laisser le moteur tourner à plein gaz et taper la tête de coupe sur le sol.

⇒ *Le fil sera automatiquement rallongé.*



La lame située au niveau de l'écran de protection raccourcit le fil coupant à la longueur autorisée.

Nettoyage de l'écran de protection

1. Arrêter le matériel.
2. Eliminer les résidus d'herbe à l'aide d'un tournevis ou d'un outil équivalent.



Nettoyer régulièrement l'écran de protection pour éviter toute surchauffe du tuyau de la tige.

MAINTENANCE ET ENTRETIEN**Programme d'entretien**

Les remarques suivantes se rapportent à des conditions d'utilisation normales. En cas de conditions particulières, comme une durée de travail particulièrement longue, les intervalles de maintenance doivent être raccourcis en conséquence.

Programme d'entretien							
	toutes les 5 hs	avant de commencer le travail	une fois par semaine	toutes les 50 hs	toutes les 100 hs	en cas de besoin	une fois par an, avant la saison de tonte
Carburateur							
Contrôler le ralenti		X					
Filtre à air							
Nettoyer		X					
Remplacer						X	
Bougie d'allumage							
Vérifier la distance entre les électrodes, la régler le cas échéant				X			
Remplacer					X	X	
Entrée d'air froid							
Nettoyer			X			X	X
Silencieux							
Nettoyer		X					
Réservoir à carburant							
Nettoyer				X			X
Filtre à carburant							
Remplacer							X
Graissage de la boîte de vitesses							
Vérifier			X				X
Outil de coupe métallique							
Vérifier		X					
Remplacer						X	

Programme d'entretien							
	toutes les 5 hs	avant de commencer le travail	une fois par semaine	toutes les 50 hs	toutes les 100 hs	en cas de besoin	une fois par an, avant la saison de tonte
Éléments de commande							
(commutateur d'arrêt/démarrage, manette de gaz, blocage de mi-régime, câble de démarrage)		X					
Toutes les vis accessibles (sauf les vis de réglage)							
Resserrer	X					X	X
Machine complète							
Nettoyer		X					
Nettoyer			X			X	X

Procédez régulièrement aux travaux d'entretien. Le cas échéant, mandatez une entreprise spécialisée si vous ne pouvez pas réaliser tous les travaux vous-même. Le propriétaire de l'appareil est également responsable des :

- Dommages dus à de travaux d'entretien ou de réparation non conformes ou hors délai.
- Dommages indirects, y compris la corrosion, en cas de stockage inapproprié.

Nettoyer le filtre à air

voir Figure 17



ATTENTION!

Ne jamais faire fonctionner le matériel sans filtre à air. Nettoyer régulièrement le filtre à air. Changer le filtre endommagé.

1. Retirer les vis à ailettes (4), le couvercle et le filtre à air (6).
2. Nettoyer le filtre à air (6) à l'eau savonneuse. Ne pas utiliser d'essence !
3. Laisser sécher le filtre à air (6).
4. Monter le filtre à air (6) dans l'ordre inverse.

Filtre à carburant



ATTENTION!

Ne jamais faire fonctionner le matériel sans filtre à carburant. De graves endommagements du moteur peuvent en résulter.

1. Retirer complètement le couvercle du réservoir.
2. Vidanger le carburant dans un récipient adapté.
3. Retirer le filtre du réservoir à l'aide d'un crochet métallique.
4. Retirer le filtre en le faisant pivoter.
5. Remplacer le filtre.

Régler les câbles Bowden

voir Figure 9

Les câbles Bowden de votre débroussailleuse sont pré-réglés en usine. En cas de modification

importante de la position de la poignée « Bike », le câble Bowden peut être rallongé, ce qui peut causer des dysfonctionnements de la manette des gaz.

Si l'outil de coupe de la débroussailleuse ne s'arrête pas après le démarrage et le déverrouillage du blocage de mi-régime, le câble Bowden doit être ajusté à l'aide de la vis de réglage (8). Le fonctionnement correct de la manette de gaz est alors de nouveau garanti.



MISE EN GARDE!

Risque de blessure dû à l'outil de coupe en rotation!

- Ne procéder au réglage des câbles Bowden qu'après avoir coupé le moteur.
- Ne contrôler le fonctionnement qu'avec la débroussailleuse couchée par terre.

Remplacer la bougie d'allumage

voir Figure 18

1. Déposer le cache de bougie d'allumage (7).
2. Remplacer la bougie
3. Serrer la bougie d'allumage avec un couple de 12 - 15 Nm.
4. Placer le connecteur sur la bougie d'allumage.
5. Poser le cache de bougie d'allumage (7).



Distance entre les électrodes = 0,6 - 0,7 mm [0.025"] .

Régler le carburateur

cf. figure 16

Le carburateur est réglé de manière optimale en usine.

Si un ajustement ultérieur s'avérait néanmoins nécessaire, utilisez les vis suivantes pour le réglage :

- Vis de butée de ralenti (1)
- Vis de réglage du mélange au ralenti (3)
- Vis de réglage du mélange à pleine puissance (2)

STOCKAGE



MISE EN GARDE!

Danger d'incendie ou d'explosion!

Ne pas entreposer le matériel à proximité de flammes à l'air libre ou de sources de chaleur.

- Avant un stockage prolongé (pendant l'hiver), vider le réservoir à carburant.
 - Ne vider le réservoir à carburant qu'à l'air libre.
 - Laisser le moteur se refroidir avant son stockage.
1. Vider le réservoir de carburant.
 2. Démarrer le moteur et le laisser tourner à vide jusqu'à ce qu'il s'arrête.
 3. Laisser le moteur refroidir.
 4. Desserrer les bougies d'allumage à l'aide d'une clé.
 5. Mettre une cuillère à café d'huile 2 cycles dans la chambre de combustion.
 6. Pour distribuer l'huile à l'intérieur du moteur, tirer lentement sur le câble de démarrage plusieurs fois de suite.
 7. Revisser la bougie d'allumage.
 8. Nettoyer soigneusement le matériel et patienter.
 9. Stocker le matériel dans un lieu froid et sec.



MISE EN GARDE!

Risque d'incendie!

Ne pas stocker une machine contenant du carburant à l'intérieur de bâtiments où des vapeurs d'essence risquent d'entrer en contact de feu ou d'étincelles!

REMISE EN SERVICE

1. Retirer les bougies d'allumage.
2. Tirer rapidement et à fond sur le câble de démarrage afin d'éliminer l'huile de la chambre de combustion.
3. Nettoyer les bougies d'allumage, vérifier l'écart des électrodes, remplacer au besoin.
4. Préparer l'utilisation du matériel.
5. Remplir le réservoir avec un mélange adapté carburant/huile (50: 1).

ELIMINATION



Ne jetez pas les appareils usagés, les piles et les accumulateurs avec les déchets domestiques !

Le carton d'emballage, l'appareil et les accessoires sont fabriqués en matériaux recyclables et doivent être éliminés en conséquence.

AIDE EN CAS DE PANNE

PROBLEME	CAUSE POSSIBLE	CORRECTION
Le moteur ne démarre pas	Erreur au démarrage	Erreur au démarrage
Le moteur démarre mais s'arrête	Position erronée de la commande sur Choke	Mettre la commande sur RUN
	Bougies encrassées, mal réglées ou incorrectes	Nettoyer/régler les bougies ou les remplacer
	Filtre à carburant encrassé	Remplacer le filtre
Le moteur démarre mais ne tourne pas à plein régime.	Position erronée de la commande sur Choke	Mettre la commande sur RUN
	Filtre à air encrassé	Nettoyer ou remplacer le filtre
Le moteur tourne par à coups	Bougies encrassées, mal réglées ou incorrectes	Nettoyer/régler les bougies ou les remplacer
Quantité excessive de fumée	Mélange de carburant incorrect	Utiliser un mélange de carburant correct



En cas de panne non décrite dans ce tableau ou impossible à résoudre seul, s'adresser au service clientèle.

DÉCLARATION DE CONFORMITÉ CE

Nous déclarons par la présente de la produit, dans la version mise en circulation par nos soins, es conforme aux exigences des Normes UE harmonisées, des normes de sécurité UE et aux normes spécifiques au produit.

Produit

Débroussailleuse

Numéro de série

G2342345

Fabricant

AL-KO Geräte GmbH

Ichenhauser Str. 14

D-89359 Kötz

Représentant autorisé

Andreas Hedrich

Ichenhauser Str. 14

D-89359 Kötz

Type

137 SB

142 SB

Directives UE

2006/42/EG

2000/14/EG

2002/88/EG

2004/108/EG

Normes harmonisées

EN ISO 11681-1

EN ISO 14982

EN ISO 22868

EN ISO 22867

Niveau de puissance

sonoremesuré / garanti

137 SB – 108/110 dB(A)

142 SB – 108/110 dB(A)

Evaluation de conformité

2000 /14 / EG Appendix V

Kötz, 2015-02-27

Wolfgang Hergeth
Managing Director

GARANTIE

Nous remédierons à tout défaut de matériel et de fabrication sur l'appareil dans le délai de prescription légal pour les réclamations concernant des vices de construction selon la méthode de notre choix, sous forme soit de réparation, soit de livraison de remplacement. Le délai de prescription est déterminé en fonction de la loi du pays dans lequel l'appareil a été acheté.

La garantie que nous accordons ne s'applique que- La garantie expire dans les cas suivants :
dans les cas suivants :

- Manipulation conforme de l'appareil
- Respect des instructions d'utilisation
- Utilisation de pièces de remplacement d'origine
- Tentatives de réparation sur l'appareil
- Modifications techniques de l'appareil
- Utilisation non conforme (p. ex. utilisation dans un contexte professionnel ou public)

Sont exclus de la garantie :

- Les dommages sur la peinture dus à une usure normale
- Les pièces d'usure signalées sur la carte de commande de pièces de remplacement par un encadrement : [xxx xxx (x)]
- Moteurs à combustion – Les conditions de garantie propres au fabricant de moteurs s'appliquent

La durée de garantie commence à la date d'achat du premier propriétaire. C'est la date apposée sur la facture originale qui fait foi. En cas de dommage couvert par la garantie, veuillez présenter cette déclaration de garantie et votre preuve d'achat à votre revendeur ou le service après-vente le plus proche. Cet accord de garantie n'affecte pas les droits de réclamation pour vices de l'acheteur envers le vendeur.

MANUAL ORIGINAL DE INSTRUCCIONES

Índice

Respecto a este manual.....	60
Descripción del producto.....	60
Advertencias de seguridad.....	61
Montaje.....	63
De combustible y líquido los niveles.....	64
Puesta en servicio.....	65
Operación y manejo.....	66
Mantenimiento y cuidados.....	68
Almacenamiento.....	70
Reanudación del servicio.....	70
Eliminación como desecho.....	70
Ayuda en caso de avería.....	71
DECLARACIÓN DE CONFORMIDAD CE.....	71
GARANTIA.....	72

RESPECTO A ESTE MANUAL

- Lea esta documentación antes de proceder a la puesta en servicio. Es condición indispensable para trabajar en condiciones de seguridad y para un manejo óptimo.
- Respete las indicaciones de seguridad y advertencias que constan tanto en la documentación como en el equipo.
- La presente documentación es un componente más del producto descrito y, por consiguiente, en caso de ser vendido o cedido también deberá entregarse la documentación.

Leyenda



¡ATENCIÓN!

Respetar al pie de la letra estas advertencias para evitar lesiones y/o daños materiales.



Advertencias especiales para una mejor comprensión y manejo.

DESCRIPCIÓN DEL PRODUCTO

Este documento describe una hoz de mano con un motor de gasolina.

Los símbolos del equipo

	¡Atención! Tenga especial cuidado al manejar.
	Lea las instrucciones antes de la puesta!
	Llevar gafas protectoras, casco de seguridad y protección para los oídos.
	Usar guantes de protección.
	Usar calzado de seguridad.
	Mantener el cuerpo y la ropa alejados del dispositivo de corte.
	Peligro debido a objetos que despedidos por el aire!
	La distancia entre el aparato y otras personas debe ser de al menos 15 m.

Vista general de las piezas

ver Figura 1

1	Cuchilla de corte
2	Cambio
3	Cubierta de protección
4	Manillar tipo bicicleta
5	Acelerador
6	Interruptor "encender/apagar motor"
7	Bloqueo de acelerador
8	Correa de transporte
9	Cubierta del filtro de aire
10	Depósito de gasolina
11	Válvula de descompresión
12	Cebador (arranque en frío)
13	Palanca "Choke / Run"

Dispositivos de seguridad y de protección

Parada de emergencia

En caso de emergencia conmutar el interruptor de encendido a "STOP".

Cubierta protectora contra impactos de piedra

Protege al usuario de objetos despedidos por el aire. La cuchilla integrada secciona el hilo de corte a la longitud permitida.



¡ATENCIÓN!

¡Peligro de lesiones!

No se deben desactivar los dispositivos de seguridad y de protección.

Uso acorde a los fines establecidos

Este aparato está previsto para segar y podar un piso de césped en el sector privado. Toda otra utilización distinta a éste se considera no conforme a lo previsto.

Aplicaciones no previstas



¡ATENCIÓN!

El aparato no debe utilizarse en la industria.

ADVERTENCIAS DE SEGURIDAD

- Llevar ropa de trabajo adecuada:
 - Pantalones largos, calzado firme, guantes.
 - Casco de seguridad, gafas protectoras, protección para los oídos.
- Durante el trabajo prestar atención a estar bien afianzado.
- No usar el aparato bajo la influencia de alcohol, drogas o medicamentos.
- Manejar el aparato siempre con ambas manos.
- Mantener las empuñaduras secas y limpias.
- Mantener el cuerpo y la ropa alejados del dispositivo de corte.
- Las terceras personas han de mantenerse lejos de la zona de riesgo
- Los cuerpos extraños han de retirarse de la zona de trabajo
- Mantener cubierta de protección, cabezal portahilo y motor siempre libres de restos de hierba.
- Al abandonar el aparato:
 - Desconecte el motor
 - Espere hasta que se pare el mecanismo de corte
- No deje el aparato desatendido.
- El aparato no debe utilizarse por niños u otras personas no familiarizadas con las instrucciones de servicio
- Preste atención que los tornillos, tuercas y pernos estén firmemente asentados en el aparato.
- Inserte el protector de la hoja no es siempre antes de transportar la unidad o el cuchillo o tienda.

DATOS TÉCNICOS

137SB

Tipo de motor	2 fases de trabajo
Cilindrada	36,5 cm ³
Potencia	1,5 kW
Peso en marcha sin gasolina	7,7 kg
Cantidad de combustible	0,7 l
Encendido	electrónico
Bujía	Bosch (WSR 67) Champion (RCS-6Y)
Accionamiento	acoplamiento de centrifugado
Manillar	„Bike“

Nivel de potencia acústica	108 dB(A)
Nivel de intensidad acústica	97 dB(A)
Vibración	6,6 m/s ² K = 2,5m/s ²
Ancho de corte de hoja	25 cm
Velocidad máx. del motor	10800 rpm
Velocidad máx. del motor en vacío	2700 rpm

142SB

Tipo de motor	2 fases de trabajo
Cilindrada	40,7 cm ³
Potencia	1,7 kW
Peso en marcha sin gasolina	7,7 kg
Cantidad de combustible	0,7 l
Encendido	electrónico
Bujía	Bosch (WSR 67) Champion (RCS-6Y)
Accionamiento	acoplamiento de centrifugado
Manillar	„Bike“

Nivel de potencia acústica	108 dB(A)
Nivel de intensidad acústica	97 dB(A)
Vibración	6,6 m/s ² K = 2,5m/s ²
Ancho de corte de hoja	25 cm
Velocidad máx. del motor	10800 U/min
Velocidad máx. del motor en vacío	2700 U/min

MONTAJE



¡ATENCIÓN!

El aparato no debe funcionar hasta que se haya montado por completo.

Montar la cubierta de protección

ver Figura 3

- 1 Colocar la desbrozadora de forma que el eje de trabajo esté orientado hacia abajo.
- 2 Levantar el tubo del eje y desplazar la protección (1) de la parte inferior del tubo del eje a lo largo hasta alcanzar la posición correcta (al tope en el engranaje angular).
- 3 Colocar el tubo del eje con la protección.
- 4 Atornillar primero la pieza de fijación (2) con un tornillo 5 x 20 mm por el orificio (a) en la protección.
- 5 Atornillar ligeramente el segundo tornillo 5 x 20 mm por el orificio (b).



La pieza de fijación (2) tiene dentro al lado del orificio (a) una elevación. Por lo que es posible atornillar el primer tornillo por el orificio (a) directamente al bloque sin que la unión quede inclinada.

ver Figura 4

- 1 Colocar la desbrozadora de forma que el eje de trabajo esté orientado hacia arriba.
- 2 Atornillar la protección y la pieza de fijación con los 2 tornillos 5 x 35 mm a través de los orificios en la chapa de soporte del engranaje angular. Eventualmente, corregir previamente la posición de la protección. Los orificios deben estar colocados uno encima del otro con precisión.
- 3 Apretar el tornillo en el orificio (b) definitivamente.

Montaje de la cuchilla de corte

ver Figura 5

- 1 Colocar la desbrozadora de forma que el eje de trabajo esté orientado hacia arriba.
- 2 Colocar la hoja de corte (5) sobre la pieza de presión (1).



Para centrar la hoja de corte, el rebajo de la pieza de presión debe estar justo en el orificio de la hoja de corte.

- 3 Montar la arandela de presión (2).
- 4 Colocar el plato giratorio (3) y apretar la tuerca de seguridad (4) sobre el eje.



Atención - rosca a la izquierda - ¡apretar en el sentido contrario de las agujas del reloj!

¡Observar que todas las piezas estén centradas!

- 5 Bloquear el eje con espiga auxiliar (6) y apretar la tuerca (4)



¡ATENCIÓN!

En caso de que la tuerca de seguridad (4) se haya aflojado de tanto apretarla y soltarla, habrá que sustituirla.

Controlar el asiento fijo y centrado de la hoja de corte.

Montar el cabezal de hilo

ver Figura 8



¡ATENCIÓN!

Riesgo de lesiones

No utilizar nunca el cabezal de hilo sin estar colocada la moldura de protección y montada la cuchilla de corte de hilo.

1. Bloquear el árbol de accionamiento (1) con espiga auxiliar.
2. Colocar la pieza de presión (2).
3. Colocar el protector antienrollado (3) con el lado marcado señalando hacia el engranaje.
4. Abrir a mano el cabezal de hilo (rosca a la izquierda).
5. Acoplar y atornillar la moldura de protección (4) con cuchilla de corte de hilo premontada sobre el protector.
6. Retirar la espiga auxiliar.

Ajuste de la correa para hombro

1. Primero coloque la correa encima del hombro izquierdo.
2. Sujete el gancho de cierre en el ojal.
3. Compruebe el largo de la correa para hombro con algunos movimientos giratorios sin poner en marcha el motor.
 - El cabezal cortador de hilo o la cuchilla de corte deben estar paralelas al suelo.



¡ATENCIÓN!

Durante el trabajo utilizar siempre la correa para hombro. Enganchar la correa recién después que arranque el motor, estando éste en ralentí.



Colocación de la correa de transporte doble véase la fig. 20 hasta la fig. 29

Equilibrar la desbrozadora

Véase fig. 12

- Enganchar el gancho de la correa de transporte en el agujero de fijación del tubo del eje.
- Equilibrar la desbrozadora de manera que la cuchilla de corte cuelgue unos 10 cm sobre el suelo sin sujetar la desbrozadora con las manos.
- En caso necesario, sujetar el gancho en otro lugar para equilibrar la desbrozadora.

DE COMBUSTIBLE Y LÍQUIDO LOS NIVELES

Seguridad



¡ADVERTENCIA!

¡Riesgo de incendio! ¡Gasolina con alto grado de inflamabilidad!

- La gasolina sólo ha de guardarse en recipientes previstos para ello
- El repostaje sólo debe realizarse al aire libre
- Al repostar no debe fumarse
- El cierre del depósito no debe abrirse si el motor está funcionando o caliente
- El depósito o el cierre del mismo ha de sustituirse si está dañado
- La tapa del depósito ha de cerrarse siempre firmemente
- Si se ha derramado gasolina:
 - No arranque el motor
 - Evite el encendido
 - Limpie el aparato



¡ADVERTENCIA!

El motor no debe funcionar nunca en lugares cerrados. ¡Riesgo de intoxicación!

Fabricar la mezcla de combustible

En caso de utilizar una proporción de mezcla 1:50, recomendamos un aceite de 2 ciclos especial de alta calidad.

Para marcas de aceite de 2 ciclos, recomendamos una proporción de mezcla de 1:25

Tablas de proporciones de mezcla de combustible

Procedimiento de mezclado	Gasolina	Aceite de mezcla
25 partes de gasolina:	1 l	40 ml
1 parte de aceite de mezcla	3 l	120 ml
Aceite de 2 ciclos	5 l	200 ml

Procedimiento de mezclado	Gasolina	Aceite de mezcla
50 partes de gasolina:	1 l	20 ml
1 parte de aceite de mezcla	3 l	60 ml
Aceite de 2 ciclos	5 l	100 ml

Echar la gasolina y el aceite correspondiente según los datos de la tabla en un recipiente adecuado y mezclar bien.

Llenar con la mezcla de combustible

ver Figura 1

- Siempre llene el depósito con el motor apagado.
- Debe limpiar bien la zona por donde se echa el combustible.
- Coloque la desbrozadora de forma que el tapón (10) quede hacia arriba.
- Desenrosque el tapón (10) y llene con la mezcla de combustible hasta el borde inferior de la boquilla.
- Utilice un embudo de polvo para evitar que entren impurezas en el depósito.
- Vuelva a enroscar el tapón del depósito (10) hasta que quede bien cerrado después de repostar.

PUESTA EN SERVICIO



¡ATENCIÓN!

Realice una inspección visual, antes de la puesta en funcionamiento.

- El aparato no se puede usar con un mecanismo de corte o piezas de fijación sueltos, defectuosos o desgastados.
- Usar la desbrozadora siempre con la cubierta protectora.
- Se han de respetar siempre las instrucciones de uso del fabricante del motor que se incluyen en el suministro
- Corte antes de su uso por los daños o grietas, cámbielo si está dañado o desgastado partes con piezas de repuesto originales.

Arranque del motor



¡ADVERTENCIA!

El motor no debe funcionar nunca en lugares cerrados. ¡Riesgo de intoxicación!

- Acortar el hilo de corte a 13 cm antes de hacer arrancar el motor, a fin de recargar este último.
- Tener en cuenta las disposiciones específicas del país de la horas de servicio

Niveles del cebador (ajuste del estrangulador):

ver Figura 6

CHOKE	RUN

Arranque en frío



¡ATENCIÓN!

¡El riesgo de reculada!

Tirar del cordón de arranque siempre derecho. No dejarlo enrollar abruptamente.

ver Figura 7

1. Coloque el interruptor de inicio/parada (2) en la posición "Start".
2. Suelte el acelerador. Encaje el acelerador en la posición de medio gas.

ver Figura 10

3. Ajuste el estrangulador (7) en la posición "CHOKE".
4. Pulse varias veces el cebador (8) hasta que se pueda ver combustible en el balón de plástico.
5. Pulse siempre la válvula de descompresión (6) antes de tirar del cordón de arranque. La válvula de descompresión (6) vuelve por sí sola a su posición normal.

véase fig. 11



¡ATENCIÓN!

Coloque la desbrozadora en el suelo en posición horizontal y libre de obstáculos. Preste atención a que la herramienta de corte no toque ningún objeto ni tampoco el suelo.

Al arrancar no se apoye o arrodille sobre el tubo del eje, ya que el eje o el tubo podrían sufrir daños. Adopte una posición segura y sujete la máquina firmemente con la mano izquierda por la brida de la carcasa.

6. Tire del cordón de arranque (1) 3 o 4 veces en línea recta hasta que el motor se oiga o encienda brevemente.
7. Ajuste el estrangulador (7) en "RUN".
8. Tire del cordón de arranque hasta que el motor arranque.
9. Si el motor no arranca, repita los pasos 1 a 8.

Arranque en caliente

1. Coloque el interruptor de inicio/parada en "Start".
2. Ajuste la palanca del estrangulador en "RUN".

3. Pulse siempre la válvula de descompresión antes de tirar del cordón de arranque. (Después de tirar del cordón de arranque, la válvula de descompresión vuelve por sí sola a su posición normal).
4. Tire rápidamente del cordón de arranque 6 veces como máximo. El motor arranca. Mantenga pulsado a fondo el acelerador hasta que el motor marche a un ritmo tranquilo.

El motor no arranca

1. Ajuste la palanca del estrangulador en la posición "RUN".
2. Tire 5 veces del cordón de arranque.

El motor sigue sin arrancar

1. Espere 5 minutos y, a continuación, vuelva a intentarlo presionando a fondo el acelerador.

OPERACIÓN Y MANEJO

Hacer funcionar el motor siempre en el régimen superior de revoluciones durante las operaciones de podado y corte.

Advertencias de seguridad



¡ATENCIÓN!

Respete las indicaciones de seguridad y advertencias que constan tanto en la documentación como en el equipo.



¡ATENCIÓN!

Cuando se trabaja mucho rato, debido a las vibraciones, pueden producirse anomalías en los vasos sanguíneos o en el sistema nervioso en dedos, manos o muñecas. Es posible que se duerman partes del cuerpo o que aparezcan la sensación de punzadas, dolores o modificaciones en la piel. ¡Si aparecen estos síntomas, sométase a un examen médico!

- Nunca mantener el cabezal portahilo por encima de la altura de la rodilla cuando el aparato esté funcionando.
- Nunca trabajar en una ladera lisa y resbalosa.
- En trabajos de segado en pendiente pararse más abajo del dispositivo de corte.
- Nunca utilice el aparato cerca de gases o líquidos fácilmente inflamables. ¡Peligro de explosión y/o de incendio!

- Al producirse contacto con un cuerpo extraño:
 - Apagar el motor.
 - Revisar si el aparato sufrió daños.
- Las personas no familiarizadas con la desbrozadora deben ejercitarse primero con el motor apagado.

Evitar rebotes



¡ATENCIÓN!

¡Peligro de lesiones por contragolpe no controlado!

No emplear la cuchilla de corte en las proximidades de obstáculos fijos.

La vegetación espesa, árboles jóvenes y arbustos o matorrales pueden bloquear la hoja de corte y evitar que se mueva.

- Evitar los bloqueos comprobando antes en qué dirección crecen los matorrales y cortando en sentido opuesto a ella.
- Si la hoja de corte queda enredada:
 - Detener de inmediato el motor.
 - Sostener el aparato en la misma altura para que la hoja de corte no salte ni se parta.
 - Apartar de un empujón el arbusto.

Podar

1. Revisar el terreno y determinar la altura de corte deseada.
2. Llevar y mantener el cabezal portahilo a la altura deseada.
3. Girar el aparato de un lado a otro, realizando movimientos de guadaña.
4. Mantener el cabezal portahilo siempre paralelo al suelo.

Podado bajo

1. Llevar el aparato con una leve inclinación hacia delante, de modo que se mueva ligeramente por encima del suelo.
2. Podar siempre del cuerpo hacia afuera.

Podar en vallados y cimientos



¡ATENCIÓN!

¡Peligro de lesiones por contragolpe no controlado!

No emplear la cuchilla de corte en las proximidades de obstáculos fijos.

1. Guiar el aparato lentamente y con cuidado, sin dejar que el hilo rebote en obstáculos.

Podar alrededor de troncos de árboles

1. Conducir el aparato lentamente y con cuidado alrededor de los troncos, de manera que el hilo de corte no toque la corteza de árbol.
2. Segar de izquierda a derecha alrededor de troncos de árboles.
3. Coger césped y malezas con la punta del hilo e inclinar el cabezal portahilo ligeramente hacia adelante.



El podado junto a muros de piedra, cimientos y árboles lleva a un mayor desgaste del hilo.

Segar

Segar con el cabezal de hilo

1. Inclinar el cabezal hacia la derecha, en ángulo de 30 grados.
2. Llevar la empuñadura a la posición deseada.



¡ATENCIÓN!

Peligro de lesiones/daños materiales debido a cuerpos extraños despedidos por el aire!

Retirer les corps étrangers de la zone de travail.

Segar con la cuchilla de corte

Véase fig. 13

Al segar con la cuchilla de corte, ésta se lleva de un lado a otro con un movimiento horizontal en forma de arco.

También debe prestarse atención a las siguientes indicaciones antes de emplear la cuchilla de corte:

- Use la correa de transporte.
- Compruebe el correcto montaje de la cuchilla de corte.
- Utilice ropa de protección y protección para los ojos.
- No emplee hojas de corte de maleza para cortar arbustos o árboles jóvenes.



¡ATENCIÓN!

Únicamente utilice cuchillas de corte y accesorios originales. El uso de accesorios incorrectos puede causar lesiones y fallos de funcionamiento en el aparato.

El uso de piezas no originales puede causar lesiones y fallos de funcionamiento en el aparato.

Apagar el motor

1. Soltar la palanca del acelerador y dejar funcionar el motor en ralentí.
2. Conmutar el interruptor de encendido a "STOP".



¡ATENCIÓN!

¡Peligro de lesiones!

El motor continúa con marcha inercial después de apagado.

Alargar el hilo de corte

Véase fig. 14

1. Haga funcionar el motor con el acelerador a fondo y golpee ligeramente el cabezal de hilo contra el suelo.
⇒ *El hilo se alarga automáticamente.*



La cuchilla en la cubierta protectora corta el hilo a la longitud permitida.

Limpieza de la cubierta protectora

1. Apagar el aparato.
2. Quitar con cuidado los restos de césped con la ayuda de un destornillador o algo similar.



Limpiar regularmente la cubierta protectora, a fin de evitar un sobrecalentamiento de la barra de mango.

MANTENIMIENTO Y CUIDADOS**Plan de mantenimiento**

Las indicaciones que figuran a continuación se refieren a las condiciones de funcionamiento normales. En condiciones especiales, como períodos de trabajo largos y diarios, los intervalos para realizar el mantenimiento indicados aquí se deben reducir como corresponda.

Plan de mantenimiento							
	una vez por cada 5 horas de trabajo	antes de empezar a trabajar	sem-anualmente	cada 50 h de funcionamiento	cada 100 h de funcionamiento	cuando sea necesario	antes de la época de siega, anualmente
Carburador							
Comprobar en vacío		X					
Filtro de aire							
Limpiar		X					
Sustituir						X	
Bujía							
Comprobar distancia entre electrodos, reajustar en caso necesario				X			
Sustituir					X	X	
Entrada de aire frío							
Limpiar			X			X	X
Silenciador							
Comprobar estado visualmente		X					
Depósito de combustible							
Limpiar				X			X
Filtro de combustible							
Sustituir							X
Lubricación del engranaje							
Comprobar			X				X
Herramienta de corte metálica							
Comprobar		X					
Sustituir						X	
Elementos de mando							

Plan de mantenimiento							
	una vez por cada 5 horas de trabajo	antes de empezar a trabajar	sem-analmente	cada 50 h de funcionamiento	cada 100 h de funcionamiento	cuando sea necesario	antes de la época de siega, anualmente
(interruptor de inicio/parada, acelerador, bloqueo de medio gas, cordón de arranque)		X					
Todos los tornillos a la vista (excepto los tornillos de ajuste)							
Apretar	X					X	X
Máquina en general							
Comprobar estado visualmente		X					
Limpiar			X			X	X

Realice los trabajos de mantenimiento periódicamente. Lleve el aparato a un taller especializado si no puede llevar a cabo todos los trabajos personalmente. El propietario del aparato también es responsable de:

- Los desperfectos causados por trabajos de mantenimiento y reparación no realizados por un experto o a su debido tiempo
- Los daños indirectos, incluida la corrosión, derivados de no haber guardado el aparato adecuadamente

Limpeza del filtro de aire

véase fig. 17



¡ATENCIÓN!

Nunca usar el aparato sin filtro de aire. Limpiar regularmente el filtro de aire. Reemplazar un filtro dañado.

1. Desenrosque el tornillo de mariposa (4), retire la tapa (5) y extraiga el filtro de aire (6).
2. Limpie el filtro de aire (6) con agua y jabón. No use gasolina.
3. Deje secar el filtro de aire (6).
4. Monte el filtro de aire (6) siguiendo el orden inverso.

Filtro de combustible



¡ATENCIÓN!

Nunca usar el aparato sin filtro de combustible. Ello puede provocar daños en el motor.

1. Quitar completamente la tapa del depósito.
2. Vaciar el combustible existente en un recipiente adecuado.
3. Extraer el filtro del depósito con la ayuda de un gancho de alambre.
4. Sacar el filtro con un movimiento giratorio.
5. Cambiar el filtro.

Ajustar los cables Bowden

ver Figura 9

Los cables Bowden de su desbrozadora vienen preajustados de fábrica. Si la posición del manillar tipo bicicleta sufre un cambio significativo, se puede producir un alargamiento del cable Bowden y, en consecuencia, un fallo de funcionamiento del acelerador.

Si la herramienta de corte de la desbrozadora no se detiene después de arrancar y soltar el bloqueo de medio gas, se deberá reajustar el cable de Bowden con el tornillo de ajuste (8). A continuación, se deberá garantizar el funcionamiento correcto del acelerador.

**¡PRECAUCIÓN!****Peligro de sufrir lesiones con las herramientas de corte giratorias!**

- Ajustar los cables Bowden únicamente con el motor apagado.
- Comprobar el funcionamiento con la segadora en horizontal.

Cambio de bujía

véase fig. 18

1. Retire el revestimiento de la bujía (7)
2. Sustituya la bujía
3. Apriete la bujía con un par de apriete de 12-15 Nm.
4. Conecte el enchufe a la bujía.
5. Coloque el revestimiento de la bujía (7)



Distancia entre electrodos = 0,6 - 0,7 mm [0.025"] .

Ajuste del carburador

Véase fig. 16

El carburador viene óptimamente ajustado de fábrica.

No obstante, si fuera necesario corregir el ajuste del carburador, utilice los siguientes tornillos:

- Tornillo tope en vacío (1)
- Tornillo de ajuste de mezcla en vacío (3)
- Tornillo de ajuste de mezcla en plena carga (2)

ALMACENAMIENTO**¡PRECAUCIÓN!****¡Peligro de incendio o explosión!**

No almacenar el aparato ante llamas o fuentes de calor desprotegidas.

- Antes de almacenar durante un largo período (durante el invierno), vacíe el depósito de gasolina.
 - Vacíe el depósito de gasolina sólo al aire libre.
 - Antes de proceder al almacenamiento, deje que el motor se enfríe.
1. Vaciar el depósito de combustible.
 2. Hacer arrancar el motor y dejarlo funcionando en ralentí hasta que se detenga.
 3. Dejar enfriar el motor.
 4. Retirar la bujía con una llave para bujías.

5. Verter una cucharadita de aceite de dos tiempos en la cámara de combustión.
6. Tirar lentamente del cordón de arranque varias veces para distribuir el aceite en el interior del motor.
7. Vuelva a colocar la bujía.
8. Limpiar a fondo el aparato y esperar.
9. Guardar el aparato en un lugar fresco y seco.

**¡PRECAUCIÓN!****¡Peligro de incendio!**

¡No guardar la máquina con depósito en edificios en los que los vapores de gasolina puedan entrar en contacto con llamas abiertas o con chipas!

REANUDACIÓN DEL SERVICIO

1. Retirar la bujía.
2. Tirar completa y velozmente del cordón de arranque para eliminar el resto de aceite de la cámara de combustión.
3. Limpiar la bujía, revisar la distancia entre los electrodos y reemplazarla en caso necesario.
4. Preparar el aparato para su uso.
5. Llenar el depósito con la mezcla combustible correcta (50:1).

ELIMINACIÓN COMO DESECHO

No elimine los aparatos, pilas o baterías usados con los residuos domésticos.

El embalaje, el aparato y los accesorios están fabricados con materiales reciclables y deben eliminarse del modo adecuado.

AYUDA EN CASO DE AVERÍA

PROBLEMA	POSIBLE CAUSA	CORRECCIÓN
El motor no arranca	Trancurso erróneo del arranque	Tener en cuenta el manual de instrucciones
El motor arranca pero no continúa funcionando	Posición errónea de la palanca en el Choke	Colocar la palanca en RUN
	Bujía sucia, mal ajustada o equivocada.	Limpiar/ajustar la bujía reemplazar
	Filtro de combustible sucio	Cambiar el filtro
El motor arranca pero no funciona a plena potencia.	Posición errónea de la palanca en el Choke	Colocar la palanca en RUN
	Filtro de aire sucio	Limpiar o cambiar el filtro
El motor marcha bruscamente	Bujía sucia, mal ajustada o equivocada.	Limpiar/ajustar la bujía reemplazar
Demasiado humo	Mezcla combustible inadecuada	Emplear la mezcla combustible correcta



En caso de fallos no mencionados en esta tabla o que no pueda subsanarlos Ud. mismo, sírvase dirigirse a nuestro respectivo servicio de atención al cliente.

DECLARACIÓN DÉ CONFORMIDAD CE

Por la presente declaramos que este producto, en la versión que hemos comercializado, cumple los requisitos de las directivas europeas armonizadas, los estándares europeos de seguridad y los estándares especificados del producto.

Producto

Desbrozadora

Número de serie

G2342345

Modelo

137 SB

142 SB

Nivel de potencia

sonoramedido / garantizado

137 SB – 108/110 dB(A)

142 SB – 108/110 dB(A)

Fabricante

AL-KO Geräte GmbH

Ichenhauser Str. 14

D-89359 Kötz

Directivas CE

2006/42/EG

2000/14/EG

2002/88/EG

2004/108/EG

Evaluación de conformidad

2000 /14 / EG Apéndice V

Apoderado

Andreas Hedrich

Ichenhauser Str. 14

D-89359 Kötz

Normas armonizadas

EN ISO 11681-1

EN ISO 14982

EN ISO 22868

EN ISO 22867

Kötz, 2015-02-27

Wolfgang Hergeth
Managing Director

GARANTIA

Nosotros solucionamos los posibles fallos del material o de fabricacion durante el plazo legal de prescripcion de derechos por deficiencias segun nuestro criterio mediante reparacion o entrega supletoria. El plazo de prescripcion se determinara con arreglo a la legislacion del pals en el que se haya adquirido el aparato.

Nuestra declaracion de garantlaes valida unica- La garantia se extingue cuando:
mente en caso de:

- uso correcto del aparato
- observancia de las instrucciones de uso
- utilizacion de piezas de repuesto originales
- se realizan intentos de reparacion en el aparato
- se realizan modificaciones tecnicas en el aparato
- en caso de utilizacion no conforme a la finalidad prevista

Quedan excluidos de la garantia:

- los danos de lacado derivados del desgaste normal
- las piezas de desgaste que en la ficha de piezas de repuesto estan identificadas con el marco [xxx xxx (x)]
- motores de combustion (para estos seran de aplicacion las regulaciones de garantia propias del fabricante de motor en cuestion)

El periodo de garantia comienza en la compra por el primer usuario final. Lo decisivo es la fecha en el recibo. En caso de proceder la garantia, rogamos se dirija con la presente declaracion de garantia y el comprobante de compra a su vendedor o al servicio autorizado de postventa mas cercano. Los derechos legales por deficiencias del comprador frente al vendedor no se ven afectados por esta declaracion de garantia.

MANUAL DE INSTRUÇÕES ORIGINAL

Índice

Sobre este manual.....	73
Descrição do produto.....	73
Indicações de segurança.....	74
Montagem.....	76
Os níveis de combustível e fluido.....	77
Comissionamento.....	78
Operação.....	79
Manutenção e conservação.....	81
Armazenamento.....	83
Recolocação em serviço.....	83
Eliminação.....	83
Ajuda para detectar e eliminar avarias.....	85
DECLARAÇÃO DE CONFORMIDADE CE.....	85
GARANTIA.....	86

SOBRE ESTE MANUAL

- Ler atentamente a presente documentação antes da colocação em funcionamento. Esta é uma pré-condição para um trabalho seguro e um manuseamento sem problemas.
- Respeitar as indicações de segurança e de advertência existentes na presente documentação e no produto.
- Esta documentação é parte integrante e permanente do produto descrito, devendo, no acto de venda, ser entregue ao comprador.

Explicação dos símbolos



ATENÇÃO!

O cumprimento escrupuloso destas indicações de advertência pode evitar danos pessoais e/ou materiais.



Indicações especiais para facilitar a compreensão e o manuseamento.

DESCRIÇÃO DO PRODUTO

Esta documentação descreve uma foice de mão com um motor a gasolina.

Símbolos no equipamento



Atenção! Tome especial cuidado ao manusear.

	Leia antes de colocar instruções!
	Usar óculos de proteção, capacete e protetor auditivo.
	Usar luvas.
	Usar sapatos de segurança.
	Manter o corpo e as roupas distante do mecanismo de corte.
	Perigo devido a objetos ejetados do aparelho!
	Deve-se manter uma distância de pelo menos 15 m entre o aparelho e terceiros.

Resumo do produto

veja a Figura 1

1	Lâmina de corte
2	Engrenagem
3	Placa de proteção
4	Punho "Bike"
5	Alavanca do acelerador
6	Interruptor "motor desligado/ligado"
7	Bloqueio da alavanca do acelerador
8	Cinto de apoio
9	Cobertura do filtro de ar
10	Depósito de gasolina
11	Válvula de descompressão
12	Iniciador (arranque a frio)
13	Alavanca "Choke / Run"

Dispositivos de segurança e de protecção

Parada de emergência

Em caso de emergência, colocar a chave de ignição em "STOP" (parar).

Escudo protetor contra batidas de pedras

Protege o usuário contra objetos ejetados pela máquina. A faca integrada corta o fio de ceifa no comprimento permitido.



ATENÇÃO!

Perigo de danos pessoais!

Não é permitido inutilizar os dispositivos de segurança e de proteção.

Utilização adequada

Este aparelho é destinado a aparar e ceifar gramados em âmbito privado. Um outro uso, que vai além desta aplicação, é declarado inapropriado.

Possível utilização incorrecta



ATENÇÃO!

Não é permitida a utilização comercial do aparelho.

INDICAÇÕES DE SEGURANÇA

- Só usar o aparelho num estado técnico perfeito
- Não desativar dispositivos de segurança e de proteção
- O aparelho não deve ser operado com outros mecanismos de corte ou aparelhos adicionais.
- Usar roupas de trabalho apropriadas:
 - Calça comprida, sapatos seguros, luvas.
 - Capacete, óculos de proteção, protetor auditivo.
- Ao trabalhar, cuidar para ter uma posição segura.
- Não operar o aparelho quando estiver sob influência de álcool, drogas ou medicamentos.
- Operar o aparelho sempre com ambas as mãos.
- Manter os manípulos secos e limpos.
- Manter o corpo e as roupas distante do mecanismo de ceifa.
- Manter outras pessoas longe da zona de perigo
- Remover corpos estranhos da zona de trabalho
- Manter o escudo de proteção, o carretel com fio de nylon e o motor sempre livres de resíduos de ceifa.
- Ao deixar o aparelho:
 - desligar o motor
 - aguardar até que a unidade de corte pare
- Não deixar o aparelho sem supervisão.
- Não é permitida a utilização do aparelho por crianças ou pessoas que não estejam familiarizadas com o manual de instruções
- Antes do uso, verificar se todos os parafusos, porcas e pinos estão firmes no aparelho.
- Sempre colocar a proteção da faca antes de transportar ou armazenar o aparelho ou a faca.

ESPECIFICAÇÕES TÉCNICAS

137SB

Modelo do motor	2 tempos
Cilindrada	36,5 cm ³
Potência	1,5 kW
Peso operacional sem gasolina	7,7 kg
Quantidade de combustível	0,7 l
Ignição	eletrônica
Vela de ignição	Bosch (WSR 67) Champion (RCS-6Y)
Accionamento	Embraiagem centrífuga
Punho	Punho "Bike"

Nível de potência acústica	108 dB(A)
Nível de pressão acústica	97 dB(A)
Vibração	6,6 m/s ² K = 2,5m/s ²
Largura de corte da lâmina	25 cm
Rotações máx. do motor	10800 rpm
Rotações de ralenti do motor	2700 rpm

142SB

Modelo do motor	2 tempos
Cilindrada	40,7 cm ³
Potência	1,7 kW
Peso operacional sem gasolina	7,7 kg
Quantidade de combustível	0,7 l
Ignição	eletrônica
Vela de ignição	Bosch (WSR 67) Champion (RCS-6Y)
Accionamento	Embraiagem centrífuga
Punho	Punho "Bike"

Nível de potência acústica	108 dB(A)
Nível de pressão acústica	97 dB(A)
Vibração	6,6 m/s ² K = 2,5m/s ²
Largura de corte da lâmina	25 cm
Rotações máx. do motor	10800 rpm
Rotações de ralenti do motor	2700 rpm

MONTAGEM



ATENÇÃO!

O aparelho só pode ser operado após conclusão da montagem.

Montagem da cobertura de proteção

veja a Figura 3

- 1 Colocar a ceifeira motorizada de forma a que o veio de trabalho aponte para baixo.
- 2 Levantar o tubo da haste e empurrar a proteção (1) no lado inferior do tubo da haste para a posição correta (até ao batente na transmissão angular).
- 3 Pousar o tubo da haste com a proteção.
- 4 Aparafusar primeiro a peça de fixação (2) à proteção com um parafuso de 5 x 20 mm através do orifício (a).
- 5 Aparafusar apenas ligeiramente o segundo parafuso de 5 x 20 mm através do orifício (b).



A peça de fixação (2) apresenta uma elevação interna junto ao orifício (a). Por isso, o primeiro parafuso pode ser apertado através do orifício (a) logo no bloco sem que a união fique inclinada.

veja a Figura 4

- 1 Colocar a ceifeira motorizada de forma a que o veio de trabalho aponte para cima.
- 2 Com os 2 parafusos de 5 x 35 mm aparafusar a proteção e o elemento de fixação através dos orifícios à chapa de retenção da transmissão angular. Se necessário, corrigir previamente a posição da proteção. Os orifícios devem assentar, de forma exata, uns sobre os outros.
- 3 Apertar o parafuso definitivamente no orifício (b).

Montagem da lâmina de corte

veja a Figura 5

- 1 Colocar a ceifeira motorizada de forma a que o veio de trabalho aponte para cima.
- 2 Colocar a lâmina de corte (5) sobre o elemento de pressão (1).



Para a centragem da lâmina de corte, a cunha do elemento de pressão tem que estar exatamente no orifício da lâmina de corte.

- 3 Montar a anilha de pressão (2).
- 4 Assentar a base rotativa (3) e apertar a porca de retenção (4) no veio.



Atenção - manivela para a esquerda - apertar no sentido oposto ao dos ponteiros do relógio!

Ter atenção para que todas as peças se encontrem centradas!

- 5 Bloquear o veio com o pino auxiliar (6) e apertar a porca (4)



ATENÇÃO!

Se a porca de retenção (4) tiver ficado frouxa devido ao frequente soltar e apertar, tem de ser substituída sem falta!

Verificar se a lâmina de corte está assente de forma firme e centrada.

Montar a bobina de fio

veja a Figura 8



ATENÇÃO!

Perigo de ferimentos

Nunca utilizar a bobina de fio sem a barra de proteção com a lâmina de corte de fio.

1. Bloquear o veio de acionamento (1) com o pino auxiliar.
2. Assentar o elemento de pressão (2).
3. Assentar a proteção contra enrolamento (3) com o lado impresso no sentido da engrenagem.
4. Apertar manualmente a bobina de fio (manivela para a esquerda).
5. Encaixar a barra de proteção (4) com o cortafios pré-montado na proteção e prender firmemente.
6. Retirar o pino auxiliar.

Ajuste da cinta de ombro

1. Passar a cinta de ombro primeiro sobre o ombro esquerdo.
2. Encaixar os ganchos de fecho nos olhais.
3. Verificar o comprimento da cinta de ombro com alguns movimentos oscilantes sem efetuar o arranque do motor.
 - A cabeça de corte do fio ou a lâmina de corte tem de se movimentar paralelamente ao chão.



ATENÇÃO!

Sempre usar o cinto de ombros durante o trabalho. Engatar o cinto de ombros só depois de dar a partida no motor.



Para a colocação do cinto de ombro duplo *consultar as figuras 20 até 29*

Equilibrar a ceifeira motorizada

Ver fig. 12

- Suspender o gancho do cinto de apoio no furo de fixação no tubo da haste.
- Equilibrar a ceifeira motorizada, de forma a que a lâmina de corte fique suspensa a cerca de 10 cm acima do solo, sem segurar na ceifeira motorizada com as mãos.
- Transferir, se necessário, o gancho para equilibrar a ceifeira motorizada.

OS NÍVEIS DE COMBUSTÍVEL E FLUIDO

Segurança



AVISO!

Perigo de incêndio! A gasolina é altamente inflamável!

- Guardar a gasolina apenas nos recipientes previstos para a mesma
- Abastecer gasolina apenas ao ar livre
- Não fumar durante o abastecimento
- Não abrir o tampão do depósito com o motor quente ou em funcionamento
- Substituir o depósito ou o tampão danificado
- Fechar sempre bem o tampão do depósito
- Em caso de gasolina extravasada:
 - não ligar o motor
 - evitar quaisquer tentativas de ignição
 - limpar o aparelho



AVISO!

Nunca deixar o motor em funcionamento em espaços fechados. Perigo de intoxicação!

Criar mistura carburante

Ao utilizar uma proporção de mistura 1:50, recomendamos a utilização de um óleo especial de 2 tempos, de alta qualidade.

Para os óleos de 2 tempos de marcas recomendamos uma proporção de mistura de 1:25

Tabelas para proporções de mistura de combustível

Processo de mistura	Gasolina	Óleo de mistura
25 partes de gasolina: 1 parte de óleo de mistura Óleo de 2 tempos	1 l	40 ml
	3 l	120 ml
	5 l	200 ml

Processo de mistura	Gasolina	Óleo de mistura
50 partes de gasolina: 1 parte de óleo de mistura Óleo de 2 tempos	1 l	20 ml
	3 l	60 ml
	5 l	100 ml

Adicionar, de acordo com a tabela, a gasolina e o óleo correspondente num recipiente apropriado e misturar bem.

Encher com mistura carburante

veja a Figura 1

- Abastecer o depósito de combustível só com o motor desligado.
- Limpar o espaço à volta da área de abastecimento.
- Colocar a ceifeira motorizada de forma a que o tampão do depósito de combustível (10) fique virado para cima.
- Desapertar o tampão do depósito de combustível (10) e abastecer de mistura carburante até ao canto inferior do bocal.
- Utilizar um funil coletor de pó para evitar a entrada de impurezas.
- Após o abastecimento apertar manualmente o tampão do depósito de combustível (10).

COMISSIONAMENTO



ATENÇÃO!

Antes da colocação em funcionamento, fazer sempre um controlo visual.

- O aparelho não pode ser utilizado com ferramenta de corte e/ou peças de fixação soltas, danificadas ou gastas.
- Sempre operar a ceifeira motorizada com o escudo de proteção.
- Cumprir sempre o manual de instruções fornecido pelo fabricante do motor
- Corte antes do uso por danos ou rachaduras, substitua-o se danificado ou desgastado peças com peças de reposição originais.

Ligar o motor



AVISO!

Nunca deixar o motor em funcionamento em espaços fechados. Perigo de intoxicação!

- Antes de dar partida, encurtar o fio de ceifar em 13 cm, a fim de não sobrecarregar o motor.
- Observar os regulamentos específicos do país para as horas de operação

Níveis da borboleta de arranque (regulação do choke):

veja a Figura 6

CHOKE	RUN

Arranque a frio



ATENÇÃO!

Risco de retrocesso!

Sempre puxar o cordão de partida diretamente para fora. Não deixá-lo retornar abruptamente.

veja a Figura 7

1. Colocar o interruptor Start/Stop (2) na posição "Start".
2. Soltar a alavanca do acelerador. A alavanca do acelerador engata na posição.

veja a Figura 10

3. Colocar o tampão de proteção contra o pó (7) na posição "CHOKE".
4. Premir várias vezes o iniciador (8) até o combustível ser visível no garrafão de plástico.
5. Premir a válvula de descompressão (6) antes de puxar o cabo de arranque. A válvula de descompressão (6) retorna automaticamente para a posição normal

ver fig. 11



ATENÇÃO!

Colocar a ceifeira motorizada de forma nivelada ao solo, e livre de qualquer obstáculo, certificando-se de que a ferramenta de corte não entra em contacto com nenhum objeto e de que não há impacto com o solo.

Ao arrancar não permaneça sobre o tubo da haste, nem o dobre, porque, caso contrário, o veio ou o tubo podem ficar danificados. Manter uma posição segura, manter firme o equipamento com a mão esquerda, segurando-o pela flange da caixa.

6. Puxar entre 3 a 4 vezes pelo cabo de arranque (1), até o motor ligar audivelmente por breves momentos.
7. Colocar o tampão de proteção contra o pó (7) na posição "RUN".
8. Puxar o cabo de arranque até que o motor efectue o arranque.
9. Caso o motor não efetuar o arranque, repetir os passos 1 a 8.

Arranque a quente

1. Colocar o interruptor Start/Stop na posição "Start".
2. Colocar a alavanca da borboleta em "RUN".

3. Premir a válvula de descompressão antes de puxar pelo cabo de arranque (após puxar pelo cabo de arranque, a válvula de descompressão retorna automaticamente para a posição normal).
4. Puxar rapidamente o cabo de arranque por, no máximo, 6 vezes - o motor efetua o arranque. Manter a alavanca do acelerador totalmente pressionada, até o motor trabalhar uniformemente.

Motor não arranca

1. Colocar a alavanca da borboleta na posição "RUN".
2. Puxar o cabo de arranque 5 vezes.

Se o motor continuar sem arrancar

1. Aguardar 5 minutos e experimentar novamente com a alavanca do acelerador pressionada.

OPERAÇÃO

Ao aparar e ceifar grama, sempre deixar o motor rodar no limite superior da velocidade.

Indicações de segurança



ATENÇÃO!

Respeitar as indicações de segurança e de advertência existentes na presente documentação e no produto.



ATENÇÃO!

Em trabalhos prolongados, as vibrações podem ter efeito prejudicial às artérias ou ao sistema nervoso de dedos, mãos ou punhos. Pode ocorrer que membros possam adormecer, sentir pontadas, dores ou alterações na pele. Em caso de surgirem tais indícios, consultar um médico!

- Jamais manter o carretel de fio de nylon acima da altura dos joelhos quando o aparelho estiver em funcionamento.
- Jamais trabalhe num declive liso, escorregadio ou num barranco.
- Durante trabalhos em declives, sempre permanecer abaixo do dispositivo de cor.
- Nunca utilizar o aparelho perto de fluidos ou gases facilmente inflamáveis. Perigo de explosão e/ou incêndio!

- Após contato com um corpo estranho:
 - Desligar o motor.
 - Inspecionar a existência de danos no aparelho.
- Pessoas que não estiverem familiarizadas com o aparador, deveriam manuseá-lo com o motor desligado.

Evitar coices



ATENÇÃO!

Risco de lesões por contragolpe descontrolada!

Não usar a faca de ceifar nas proximidades de obstáculos sólidos.

Uma vegetação densa, árvores jovens ou brenhas podem bloquear a faca de ceifar e causar a sua paragem.

- Evitar bloqueio, estando atento em qual direção a brenha se inclina e cortando do lado oposto.
- Quando a lâmina de ceifar se emaranhar ao ceifar:
 - Imediatamente desligar o motor.
 - Manter o aparelho à altura para que a lâmina de ceifar não rache ou quebre.
 - Expelir o material emaranhado da ceifa.

Aparar

1. Inspecionar o terreno e determinar a altura de corte desejada.
2. Posicionar o carretel de fio na altura desejada e mantê-lo aí.
3. Oscilar o aparelho de um lado para o outro em movimentos de foice.
4. Manter o carretel de fio sempre paralelo ao solo.

Corte rente

1. Conduzir o aparelho com uma leve inclinação para a frente, de forma a movê-lo rente sobre o solo.
2. Sempre aparar no sentido do corpo para fora.

Aparar junto a cercas e fundamentos



ATENÇÃO!

Risco de lesões por contragolpe descontrolada!

Não usar a faca de ceifar nas proximidades de obstáculos sólidos.

1. Conduzir o aparelho lenta e cuidadosamente, sem deixar que o fio colida com obstáculos.

Aparar em torno de troncos

1. Conduzir o aparelho lenta e cuidadosamente em torno de troncos, de forma que o fio de ceifar não toque o córtice.
2. Ceifar a grama da esquerda para a direita em torno de troncos.
3. Captar gramas e ervas com a ponta do fio e inclinar o carretel de fio levemente para a frente.



Aparar grama junto a muros de pedra, fundamentos e árvores causa um desgaste elevado do fio.

Ceifar a grama

Aparar com a bobina de fio

1. Inclinar o carretel de fio num ângulo de 30 graus para a direita.
2. Colocar o manípulo na posição desejada.



ATENÇÃO!

Perigo de ferimento/danos materiais por meio de corposestranhos ejetados pelo aparelho!

Remover corpos estranhos da área de trabalho.

Aparar com a lâmina de corte

Ver fig. 13

Ao aparar com a lâmina de corte, esta é conduzida de um lado para o outro num movimento em arco, na horizontal.

Antes de utilizar a lâmina de corte ter também em conta:

- Utilizar o cinto de apoio.
- Verificar a lâmina de corte quanto à montagem correta.
- Utilizar vestuário e óculos de proteção.
- Não utilizar lâminas de corte próprias para ervas daninhas para cortar mato e árvores jovens.



ATENÇÃO!

Utilizar apenas lâminas de corte e acessórios de origem! Os acessórios errados podem provocar ferimentos e avarias no aparelho!

As peças que não são de origem podem provocar ferimentos e avarias no aparelho!

Desligar o motor

1. Soltar a alavanca do acelerador e deixar o motor rodar a vazio.
2. Colocar a chave de ignição em "STOP" (parar).



ATENÇÃO!

Perigo de ferimento!

O motor segue rodando por inércia.

Prolongar o fio de corte

Ver fig. 14

1. Deixar o motor trabalhar na potência máxima e inclinar a bobina de fio para o chão.
 - ⇒ O fio é automaticamente prolongado.



A faca no escudo de proteção encurta o fio no comprimento permitido.

Limpar o escudo protetor

1. Desligar o aparelho.
2. Remover cuidadosamente os resíduos da ceifa com uma chave de fenda ou similar.



Limpar regularmente o escudo protetor para evitar um aquecimento excessivo do tubo do eixo.

MANUTENÇÃO E CONSERVAÇÃO

Plano de manutenção

As seguintes indicações referem-se a condições normais de utilização. Para condições especiais de utilização como, p. ex., longos períodos de trabalho diário, os intervalos de manutenção indicados têm de ser reduzidos de forma correspondente.

Plano de manutenção							
	uma única vez após 5 horas de serviço	antes de iniciar o trabalho	semanalmente	a cada 50 horas de serviço	a cada 100 horas de serviço	conforme necessário	antes da época de aparar a relva, anualmente
Carburador							
Controlar o funcionamento ao ralenti		X					
Filtro de ar							
limpar		X					
substituir						X	
Vela de ignição							
Verificar a distância entre os eletrodos e, se necessário, reajustar				X			
substituir					X	X	
Entrada do ar de arrefecimento							
limpar			X			X	X
Silenciador							
Verificação visual e de estado		X					
Depósito de combustível							
limpar				X			X
Filtro de combustível							
substituir							X
Lubrificação da engrenagem							
verificar			X				X
Ferramenta metálica de corte							
verificar		X					
substituir						X	

Plano de manutenção							
	uma única vez após 5 horas de serviço	antes de iniciar o trabalho	semanalmente	a cada 50 horas de serviço	a cada 100 horas de serviço	conforme necessário	antes da época de aparar a relva, anualmente
Elementos de comando							
(interruptor Start/Stop, alavanca do acelerador, bloqueio da alavanca do acelerador, cabo de arranque)		X					
Todos os parafusos acessíveis (exceto os parafusos de ajuste)							
apertar novamente	X					X	X
Toda a máquina							
Verificação visual e de estado		X					
limpar			X			X	X

Efetuar regularmente os trabalhos de manutenção. Contratar eventualmente uma oficina técnica especializada, caso não consiga efetuar todos os trabalhos por conta própria. O proprietário do equipamento também é responsável por:

- danos causados por trabalhos de manutenção ou de reparação que não sejam efetuados atempadamente ou por técnicos especializados
- danos subsequentes e também por corrosão, devido a um armazenamento incorreto

Limpar o filtro do ar

ver fig. 17



ATENÇÃO!

Nunca operar o aparelho sem o filtro de ar. Limpar o filtro de ar regularmente. Trocar o filtro, caso esteja danificado.

1. Remover o parafuso de orelhas (4), a tampa (5) e retirar o filtro de ar (6) para fora.
2. Limpar o filtro de ar (6) com água e sabão. Não utilizar gasolina.
3. Deixar secar o filtro de ar (6).
4. Montar o filtro de ar (6) pela sequência inversa.

Filtro de combustível



ATENÇÃO!

Nunca operar o aparelho sem o filtro de combustível. Severos danos de motor podem ser a consequência.

1. Extrair completamente a tampa do tanque.
2. Esvaziar o combustível em um recipiente apropriado.
3. Extrair o filtro do tanque com ajuda de um gancho de arame.
4. Extrair o filtro girando-o.
5. Substituir o filtro.

Ajustar os cabos-Bowden

veja a Figura 9

Os cabos-Bowden da ceifeira motorizada estão pré-instalados de fábrica. Se a posição do punho "Bike" for fortemente alterada, o cabo-Bowden

pode estender-se ainda mais, causando a avaria da função da alavanca do acelerador.

Se a ferramenta de corte da ceifeira não parar após o arranque e desbloqueio do bloqueio de meia aceleração, o cabo-Bowden tem de ser reajustado com o parafuso de ajuste (8). Assim, é novamente assegurado o funcionamento correto da alavanca do acelerador.



ATENÇÃO!

Perigo de ferimentos através de ferramentas de corte em rotação!

- Reajustar os cabos Bowden apenas com o motor desligado.
- Verificar o funcionamento apenas com a roçadora apoiada.

Substituição da vela de ignição

ver fig. 18

1. Remover a cobertura da vela de ignição (7)
2. Substituir a vela de ignição
3. Apertar a vela de ignição com binários de 12-15 Nm.
4. Colocar a ficha na vela de ignição.
5. Instalar a cobertura da vela de ignição (7)



Distância entre os elétrodos = 0,6 - 0,7 mm [0,025"] .

Ajustar o carburador

Ver fig. 16

O carburador encontra-se idealmente ajustado de fábrica.

No entanto, se for necessário um reajuste, utilizar os seguintes parafusos:

- Parafuso de encosto para o funcionamento ao ralenti (1)
- Parafuso de regulação da mistura para o funcionamento ao ralenti (3)
- Parafuso de regulação da mistura para carga completa (2)

ARMAZENAMENTO



ATENÇÃO!

Perigo de incêndio ou de explosão!

Não armazenar o aparelho na frente de chamas ou fontes de calor.

- Esvaziar o tanque de gasolina antes de um armazenamento prolongado (durante o inverno).

- Apenas esvaziar o tanque de gasolina ao ar livre.

- Deixar o motor esfriar antes do armazenamento.

1. Esvaziar o tanque de combustível.
2. Dar partida no motor e deixá-lo rodar a vazio até que ele pare.
3. Deixar o motor esfriar.
4. Soltar a vela de ignição com um chave de vela.
5. Encher uma colher de chá com óleo de 2 tempos na câmara de combustão.
6. Para distribuir o óleo no interior do motor, puxar o cordão de arranque lentamente várias vezes.
7. Voltar a enroscar a vela de ignição.
8. Limpar bem o aparelho e fazer manutenção.
9. Armazenar o aparelho em um lugar fresco e seco.



ATENÇÃO!

Perigo de incêndio!

Não guardar a máquina abastecida em recintos, nos quais os vapores de gasolina possam entrar em contato com fogo aberto ou faíscas!

RECOLOCAÇÃO EM SERVIÇO

1. Remover a vela de ignição.
2. Puxar o cordão de arranque rapidamente, a fim de remover o óleo residual da câmara de combustão.
3. Limpar a vela de ignição, verificar o espaçamento do eletrodo e, se necessário, trocar a vela.
4. Preparar o aparelho para serviço.
5. Encher o tanque com a mistura correta de combustível e óleo (50:1).

ELIMINAÇÃO



Não proceder à eliminação de aparelhos, das baterias e das pilhas inutilizados juntamente com o lixo doméstico!

A embalagem, o aparelho e os acessórios são fabricados com materiais recicláveis e devem ser eliminados de forma correspondente.

AJUDA PARA DETECTAR E ELIMINAR AVARIAS

PROBLEMA	POSSÍVEL CAUSA	CORREÇÃO
O motor não dá partida	Procedimento de partida incorreto	Observar o manual do usuário
O motor dá partida mas pára de funcionar	Posição incorreta do afogador	Colocar a alavanca em "RUN"
	Vela de ignição suja, com ajuste incorreto ou vela incorreta	Limpar / ajustar a vela de ignição ou trocá-la
	Filtro de combustível sujo	Substituir o filtro
O motor dá partida mas não funciona com potência máxima.	Posição incorreta do afogador	Colocar a alavanca em "RUN"
	Filtro de ar sujo	Limpar ou substituir o filtro
O motor roda irregularmente	Vela de ignição suja, com ajuste incorreto ou vela incorreta	Limpar / ajustar a vela de ignição ou trocá-la
Fumaça em excesso	Mistura incorreta do combustível	Usar a mistura correta



Em caso de falhas que não constam nesta tabela ou que você não consiga eliminar, favor dirigir-se à nossa assistência técnica autorizada.

DECLARAÇÃO DE CONFORMIDADE CE

Declaramos que o modelo deste produto por nós comercializado corresponde aos requisitos das diretivas harmonizadas da UE, às normas de segurança da UE e às normas específicas do produto.

Produto

Rocadora

N.º de série

G2342345

Tipo

137 SB

142 SB

Nível de ruído

medido / garantido

137 SB – 108/110 dB(A)

142 SB – 108/110 dB(A)

Fabricante

AL-KO Geräte GmbH

Ichenhauser Str. 14

D-89359 Kötz

Directivas UE

2006/42/EG

2000/14/EG

2002/88/EG

2004/108/EG

Avaliação da conformidade

2000 /14 / EG Apêndice V

Representante

Andreas Hedrich

Ichenhauser Str. 14

D-89359 Kötz

Normas harmonizadas

EN ISO 11681-1

EN ISO 14982

EN ISO 22868

EN ISO 22867

Kötz, 2015-02-27

Wolfgang Hergeth

Managing Director

GARANTIA

Eliminaremos eventuais falhas de material ou de fabrico no aparelho, durante o prazo legal para a apresentação de reclamações, procedendo a respetiva reparação ou substituição, conforme considerarmos mais adequado. O prazo máximo é determinado de acordo com a legislação em vigor no país em que o aparelho foi adquirido.

A nossa garantia é válida apenas nos seguintes casos - A garantia expira nos seguintes casos:

- cumprimento do presente manual de instruções
- manuseamento correto
- utilização de peças sobresselentes originais
- tentativas de reparação por iniciativa própria
- alterações técnicas por iniciativa própria
- utilização impropria

Exclui-se da garantia:

- danos na pintura causados pelo desgaste natural
- peças de desgaste indicadas na lista de peças sobresselentes entre parênteses [xxx xxx (x)]
- motores de combustão (neste caso aplicam-se as disposições da garantia do respetivo fabricante do motor)

O período de vigência da garantia tem início na data de aquisição pelo primeiro consumidor final. A data no recibo de compra é determinante. Apresente esta declaração e o recibo de compra original ao seu distribuidor ou a um serviço de assistência técnica autorizado. O direito a reclamações pelo comprador contra o vendedor não é alterado por esta declaração.

LIBRETTO DI ISTRUZIONI ORIGINALE

Indice

Riguardo questo manuale.....	87
Descrizione del prodotto.....	87
Indicazioni di sicurezza.....	88
Montaggio.....	90
Carburante e mezzi di esercizio.....	91
Messa in funzione.....	92
Operazione.....	93
Manutenzione e cura.....	95
Conservazione.....	97
Rimessa in servizio.....	97
Smaltimento.....	98
Aiuto in caso di anomalie.....	99
Dichiarazione di conformità CE.....	99
Garanzia.....	100

RIGUARDO QUESTO MANUALE

- Leggere la presente documentazione prima della messa in funzione. Ciò è indispensabile per garantire il funzionamento sicuro e l'uso corretto.
- Attenersi alle indicazioni di sicurezza e alle avvertenze contenute in questa documentazione e presenti sul prodotto.
- La presente documentazione è parte integrante del prodotto descritto e in caso di cessione deve essere consegnata all'acquirente.

Spiegazione dei simboli



ATTENZIONE!

Seguire attentamente queste avvertenze per evitare danni a persone e / o materiali.



Indicazioni speciali per maggiore chiarezza e facilità d'uso.

DESCRIZIONE DEL PRODOTTO

Questa documentazione descrive una falce a mano con motore a benzina.

Simboli presenti sull'apparecchio



Attenzione! Procedere con cautela durante l'uso.

	Prima della messa in funzione leggere il manuale delle istruzioni!
	Portare occhiali protettivi, casco e protezione acustica.
	Portare dei guanti.
	Portare delle calzature di sicurezza.
	Mantenere corpo ed abiti a debita distanza dalla falciatrice.
	Pericolo dovuto alla proiezione di oggetti!
	La distanza fra l'apparecchio e terzi deve essere di almeno di 15 m.

Panoramica prodotto

vedere Figura 1

1	Lama di taglio
2	Trasmissione
3	Schermo protettivo
4	Impugnatura "Bicycle"
5	Leva dell'acceleratore
6	Interruttore "Motore on/off"
7	Arresto leva dell'acceleratore
8	Bretella
9	Carter filtro dell'aria
10	Serbatoio benzina
11	Valvola di decompressione
12	Starter (avviamento a freddo)
13	Leva "Choke/Run"

Dispositivi di sicurezza e protezione

Arresto di emergenza

In caso di emergenza, mettere l'interruttore di accensione su "STOP".

Schermo protettivo contro le proiezioni di pietre

Proteggere l'operatore contro l'eventuale proiezione di oggetti. La lama integrata accorcia il filo tagliente alla lunghezza ammessa.



ATTENZIONE!

Pericolo di infortuni!

Non disattivare i dispositivi di sicurezza e di protezione.

Impiego conforme agli usi previsti

Questo apparecchio è destinato alla rifilatura ed alla falciatura di aree a prato rasato di tipo privato. Ogni altro uso oltre a quello per cui l'apparecchio è previsto è da considerarsi come non conforme.

Possibile uso errato



ATTENZIONE!

L'apparecchio non può essere usato nel settore industriale.

INDICAZIONI DI SICUREZZA

- Utilizzare l'apparecchio solo se in perfette condizioni tecniche
- Non disattivare i dispositivi di sicurezza e di protezione
- Non attivare l'apparecchio con altri utensili da taglio od apparecchi annessi.
- Portare un abbigliamento adeguato:
 - pantaloni lunghi, calzature robuste, guanti.
 - casco, occhiali di protezione, protezione acustica.
- Durante il lavoro non perdere mai l'equilibrio.
- Non utilizzare l'apparecchio sotto l'effetto di alcool, droghe o medicinali.
- Utilizzare l'apparecchio sempre con entrambe le mani.
- L'impugnatura deve essere sempre asciutta e pulita.
- Mantenere corpo ed abiti a debita distanza dalla falciatrice.
- Tenere lontane le altre persone dall'area di pericolo.
- Allontanare corpi estranei dall'area di lavoro
- Mantenere lo schermo protettivo, la campana porta-filo ed il motore liberi da residui di falciatura.
- Se si abbandona l'apparecchio:
 - Spegnere il motore
 - Attendere che il dispositivo di taglio si arresti
- Non lasciare incustodito l'apparecchio
- I bambini o le altre persone che non conoscono le istruzioni per l'uso, non devono usare l'apparecchio
- Prima dell'uso verificare attentamente che le viti, i dadi e le coppiglie siano ben fissati sull'apparecchio.
- Inserire il coprilama non è sempre prima di trasportare l'unità o il coltello o negozio.

DATI TECNICI**137SB**

Motore	2 tempi
Cilindrata	36,5 cm ³
Potenza	1,5 kW
Peso effettivo senza benzina	7,7 kg
Quantità di carburante	0,7 l
Accensione	elettronica
Candela	Bosch (WSR 67) Champion (RCS-6Y)
Azionamento	Innesto centrifugo
Impugnatura	Impugnatura "Bicycle"

Rumorosità	108 dB(A)
Livello di pressione acustica	97 dB(A)
Vibrazioni	6,6 m/s ² K = 2,5m/s ²
Larghezza di taglio lama	25 cm
Numero di giri motore max.	10800 giri/min.
Numero di giri motore al minimo	2700 giri/min.

142SB

Motore	2 tempi
Cilindrata	40,7 cm ³
Potenza	1,7 kW
Peso effettivo senza benzina	7,7 kg
Quantità di carburante	0,7 l
Accensione	elettronica
Candela	Bosch (WSR 67) Champion (RCS-6Y)
Azionamento	Innesto centrifugo
Impugnatura	Impugnatura "Bicycle"

Rumorosità	108 dB(A)
Livello di pressione acustica	97 dB(A)
Vibrazioni	6,6 m/s ² K = 2,5m/s ²
Larghezza di taglio lama	25 cm
Numero di giri motore max.	10800 giri/min.
Numero di giri motore al minimo	2700 giri/min.

MONTAGGIO



ATTENZIONE!

L'apparecchio può essere messo in funzione solo quando è stato completamente montato.

Montare l'impugnatura "Bicycle"

vedere fig. 2



Con l'impugnatura "Bicycle" condurre sempre il decespugliatore alla propria destra.

La ripartizione ottimale A>B si ottiene quando il centro dello strumento di lavoro coincide con il centro del corpo dell'operatore.

- 1 Svitare la vite ad alette.
- 2 Rimuovere il semiguscio superiore dal manico dell'impugnatura.
- 3 Inserire l'impugnatura "Bicycle" nel semiguscio inferiore e allinearla.
- 4 Applicare il semiguscio superiore.
- 5 Avvitare e stringere la vite ad alette.

Montare la calotta protettiva

vedere Figura 3

- 1 Disporre il decespugliatore in modo che l'albero di lavoro sia rivolto verso il basso.
- 2 Sollevare il tubo dell'asta e far scorrere la protezione (1) sul lato inferiore nella corretta posizione (fino all'arresto contro l'ingranaggio angolare).
- 3 Deposare il tubo dell'asta con la protezione.
- 4 Innanzitutto avvitare l'elemento di fissaggio (2) alla protezione con una vite 5 x 20 mm attraverso il foro (a).
- 5 Girare solo leggermente la seconda vite 5x20 mm attraverso il foro (b).



L'elemento di fissaggio (2) presenta un innalzamento all'interno, vicino al foro (a). Quindi è possibile serrare la prima vite attraverso il foro (a) direttamente sul blocco, senza che il collegamento risulti storto.

vedere Figura 4

- 1 Deposare il decespugliatore in modo che l'albero di lavoro sia rivolto verso l'alto.
- 2 Avvitare la protezione e l'elemento di fissaggio con le 2 viti 5x35 mm attraverso i fori sulla placca di arresto dell'ingranaggio angolare. Se necessario prima correggere la posizione della protezione. I fori devono essere sovrapposti con precisione.
- 3 Serrare definitivamente la vite nel foro (b).

Montare la lama tagliente

vedere Figura 5

- 1 Deposare il decespugliatore in modo che l'albero di lavoro sia rivolto verso l'alto.
- 2 Appoggiare la lama di taglio (5) sul tassello di spinta (1).



Per il centraggio della lama di taglio la sporgenza del tassello di spinta deve essere precisamente nel foro della lama.

- 3 Montare la rondella di spinta (2).
- 4 Avvitare la piastra (3) e il dado di fissaggio (4) sull'albero.



Attenzione - filetto sinistro - serrare in senso antiorario!

Accertarsi che tutte le parti siano centrate!

- 5 Bloccare l'albero con il perno ausiliario (6) e stringere il dado (4).



ATTENZIONE!

Se la tenuta del dado di fissaggio (4) viene compromessa da frequenti operazioni di apertura e chiusura è assolutamente necessario sostituire il pezzo!

Verificare il serraggio e il centraggio della lama di taglio.

Montare la testina

vedere Figura 8



ATTENZIONE!

Pericolo di infortunio!

Non utilizzare mai la testina senza barra protettiva con lama troncafilo.

1. Bloccare l'albero motore (1) con il perno ausiliario.
2. Applicare il tassello di spinta (2).

3. Applicare la protezione antiavvolgimento (3) con il lato scritto rivolto verso la trasmissione.
4. Avvitare la testina manualmente (filetto sinistrorso).
5. Inserire e avvitare saldamente la barra protettiva (4) con troncafilo premontato sulla protezione.
6. Rimuovere il perno ausiliario.

Regolare la tracolla

1. Far passare la tracolla prima sulla spalla sinistra.
2. Appendere il gancio di fissaggio all'anello.
3. Verificare la lunghezza della tracolla con alcuni movimenti oscillanti senza avviare il motore.
 - Testina o lama tagliente devono correre parallelamente a terra.



ATTENZIONE!

Durante i lavori utilizzare sempre la cinghia. Agganciare la cinghia soltanto dopo l'avvio del motore, mentre gira al minimo.



Applicare la doppia tracolla *vedere figg. 20-29*

Bilanciare il decespugliatore

vedi fig. 12

- Appendere i ganci della tracolla al foro di fissaggio sul tubo dell'asta.
- Bilanciare il decespugliatore in modo che la lama di taglio oscilli di ca. 10 cm sopra al pavimento, senza dover trattenere il decespugliatore con le mani.
- Eventualmente modificare l'attacco dei ganci per il bilanciamento del decespugliatore.

CARBURANTE E MEZZI DI ESERCIZIO

Sicurezza



AVVISO!

Pericolo di incendio! La miscela è altamente infiammabile!

- Conservare la miscela solo nei contenitori specificamente previsti.
- Fare rifornimento solo all'aperto.
- Mentre si fa rifornimento non fumare.
- Non aprire il tappo del serbatoio a motore caldo o in funzione.

- Se danneggiati, sostituire il serbatoio o il tappo del serbatoio.
- Chiudere sempre saldamente il tappo del serbatoio.
- Se è fuoriuscita della miscela:
 - non avviare il motore.
 - Evitare tentativi di accensione.
 - Pulire l'apparecchio.



AVVISO!

Pericolo di intossicazione! Non mettere mai in funzione il motore in locali chiusi.

produrre miscela di carburante

se si utilizza una miscela con rapporto 1:50 raccomandiamo di utilizzare un olio speciale per motori a 2 tempi di alta qualità.

Per gli oli per motori a 2 tempi di marca raccomandiamo un rapporto di miscelazione di 1:25

Tablelle con il rapporto di miscelazione del carburante

Procedura di miscelazione	Benzina	Olio per miscela
25 parti di benzina: 1 parte di olio per miscela Olio per 2 tempi	1 l	40 ml
	3 l	120 ml
	5 l	200 ml

Procedura di miscelazione	Benzina	Olio per miscela
50 parti di benzina: 1 parte di olio per miscela Olio per 2 tempi	1 l	20 ml
	3 l	60 ml
	5 l	100 ml

Versare in un contenitore adatto e mescolare bene la benzina e il relativo olio in base alla tabella.

Versare la miscela nel serbatoio

vedere Figura 1

- Fare rifornimento solo a motore spento.
- Pulire l'area circostante il bocchettone di riempimento.
- Deporre il decespugliatore in modo che il tappo del serbatoio (10) sia rivolto verso l'alto.

- Svitare il tappo del serbatoio (10) e riempire con miscela fino al bordo inferiore del bocchettone.
- Per evitare impurità, utilizzare una tramoggia polveri.
- Dopo aver fatto rifornimento avvitare saldamente il tappo del serbatoio (10).

MESSA IN FUNZIONE



ATTENZIONE!

Prima della messa in funzionamento eseguire sempre un controllo visivo.

- L'apparecchio non può essere utilizzato se presenta attrezzo di taglio e/o elementi di fissaggio allentati, danneggiati o usurati.
- Utilizzare la decespugliatrice sempre con lo schermo protettivo.
- Attenersi sempre alle istruzioni di servizio del costruttore del motore.
- Taglio prima dell'uso per danni o crepe, sostituire se danneggiati o usurati parti con ricambi originali.

Avviare il motore



AVVISO!

Non far mai funzionare il motore in ambienti chiusi. Pericolo di avvelenamento!

- Prima dell'avviamento, accorciare il filo tagliante a 13 cm, per non sovraccaricare il motore.
- Rispettare le norme locali sui tempi di funzionamento

Livelli del regolatore dell'alimentazione (regolazione choke):

vedere Figura 6

CHOKE	RUN

Avviamento a freddo



ATTENZIONE!

Pericolo di contraccolpo!

Tirare la corda starter tenendola sempre diritta. Non rilasciarla in modo repentino.

vedere Figura 7

1. Portare l'interruttore avvio/arresto (2) in posizione "Start".
2. Rilasciare la leva dell'acceleratore. La leva dell'acceleratore scatta nella posizione di semiaccelerazione.

vedere Figura 10

3. Portare il regolatore dell'alimentazione (7) in posizione "CHOKE".
4. Premere più volte lo starter (8), fino a che nella sfera di plastica si vede del carburante.
5. Prima di tirare la fune di avviamento premere la valvola di decompressione (6). La valvola di decompressione (6) torna autonomamente indietro nella posizione normale

vedere fig. 11



ATTENZIONE!

Collocare il decespugliatore in piano e senza ostacoli sul pavimento e accertarsi che l'utensile di taglio non tocchi alcun oggetto e neppure il pavimento.

All'avvio non salire con i piedi o inginocchiarsi sul tubo dell'asta, altrimenti l'albero o il tubo potrebbero rimanere danneggiati. Assumere una posizione stabile, tenere saldamente l'attrezzo per la flangia dell'alloggiamento con la mano sinistra.

6. Tirare verso l'esterno la fune di avviamento (1) 3-4 volte in rettilineo fino a che si sente il motore accendersi prontamente.
7. Portare il regolatore dell'alimentazione (7) in posizione "RUN".
8. Estrarre la fune di avviamento fino a che il motore si avvia.
9. Se il motore non si avvia, ripetere i passaggi 1-8.

Avviamento a caldo

1. Portare l'interruttore avvio/arresto su "Start".
2. Portare la leva choke su "RUN".
3. Prima di ogni azionamento della fune di avviamento premere la valvola di decompressione (dopo aver tirato la fune di avviamento la valvola di decompressione torna automaticamente in posizione normale).
4. Tirare rapidamente la fune di avviamento al massimo 6 volte - il motore si avvia. Tenere completamente premuta la leva del gas fino a che il motore funziona tranquillamente.

Il motore non parte

1. Portare la leva choke in posizione "RUN".
2. Tirare la fune di avviamento 5 volte.

Se ancora il motore non parte

1. attendere 5 minuti e successivamente provare ancora una volta con la leva del gas pre-muta.

OPERAZIONE

Durante la rifilatura e la trinciatura, far sempre girare il motore nella zona di regime superiore.

Indicazioni di sicurezza



ATTENZIONE!

Osservare le norme di sicurezza e le avvertenze contenute nella presente documentazione e presenti sul prodotto.



ATTENZIONE!

Le vibrazioni provocate da lavori prolungati possono causare disturbi ai vasi sanguigni o al sistema nervoso a livello di dita, mani o polsi. Possono inoltre verificarsi fenomeni quali: intorpidimento di parti del corpo, bruciori, dolori o alterazioni cutanee. All'insorgere dei primi segnali, consultare uno specialista!

- Non sollevare mai la campana porta-filo sopra il ginocchio mentre l'apparecchio è in funzione.
- Non lavorare mai su un pendio od una pendenza liscia o scivolosa.
- Durante lavori di falciatura su pendii, mantenersi sempre in basso rispetto al dispositivo di taglio.
- Non utilizzare mai l'apparecchio nelle vicinanze di liquidi o gas facilmente infiammabili - Pericolo di esplosione e/o incendio!
- Dopo il contatto con un corpo estraneo:
 - Spegnerne il motore.
 - Controllare se il motore presenta danni.
- Chi non abbia esperienza con il trimmer, deve dapprima praticarne l'uso a motore spento.

Evitare il colpo di ritorno



ATTENZIONE!

Rischio di lesioni da contraccolpo incontrollato!

Non utilizzare la lama tagliente in vicinanza di ostacoli fissi.

Vegetazione spessa, piccoli alberi o cespugli possono bloccare la lama tagliente e provocarne l'arresto.

- Evitare l'inceppamento osservando l'inclinazione del cespuglio e tagliandolo partendo dalla parte opposta all'inclinazione.
- Se la lama tagliente si incastra durante il taglio:
 - arrestare immediatamente il motore.
 - mantenere l'apparecchio sollevato in modo che la lama tagliente non salti e non si rompa.
 - rimuovere il materiale incastratosi dal taglio.

Rifilatura

1. Verificare il terreno e definire la lunghezza di taglio desiderata.
2. Portare la campana porta-filo all'altezza desiderata e mantenere in posizione.
3. Far oscillare l'apparecchio da destra a sinistra e viceversa come se fosse una falce.
4. Mantenere sempre la campana porta-filo parallela al suolo.

Rifilatura bassa

1. Spostare l'apparecchio in avanti, inclinandolo leggermente in modo che si sposti appena sopra il suolo.
2. Rifilare sempre allontanando l'apparecchio dal corpo.

Rifilatura su recinti e fondazioni



ATTENZIONE!

Rischio di lesioni da contraccolpo incontrollato!

Non utilizzare la lama tagliente in vicinanza di ostacoli fissi.

1. Spostare l'apparecchio lentamente e con prudenza evitando di urtare il filo contro ostacoli.

Rifilatura intorno a tronchi d'albero

1. Spostare l'apparecchio con prudenza e lentamente intorno al tronco d'albero in modo che il filo tagliente non tocchi la corteccia.
2. Rifilare intorno al tronco d'albero da sinistra verso destra.
3. Catturare erba ed erbacce con la punta del filo ed inclinare la campana porta-filo leggermente in avanti.



La rifilatura a livello di muri di pietra, fondazioni, alberi provoca un'usura maggiore del filo.

Falciatura

Tagliare l'erba con la testina

1. Inclinare la campana porta-filo di 30 gradi a destra.
2. Posizionare l'impugnatura secondo la propria preferenza.



ATTENZIONE!

Pericolo di lesioni/danni materiali dovuti alla proiezione di corpi estranei!

Rimuovere corpi estranei dalla zona di lavoro.

Tagliare l'erba con la lama di taglio

vedi fig. 13

Quando si taglia l'erba con la lama di taglio questa viene condotta in un movimento orizzontale curvo da un lato all'altro.

Prima di utilizzare la lama di taglio, inoltre, prestare attenzione a quanto segue:

- utilizzare la tracolla.
- Verificare il corretto montaggio della lama di taglio.
- Indossare abbigliamento protettivo e protezione per gli occhi.
- Non utilizzare le lame per il taglio dell'erba infestante per tagliare sterpaglia o alberi giovani.



ATTENZIONE!

Utilizzare solo lame e accessori originali! Accessori sbagliati possono comportare infortuni e disturbi del funzionamento dell'apparecchio!

Parti non originali possono comportare infortuni e disturbi del funzionamento dell'apparecchio!

Spegnere il motore

1. Rilasciare la leva del gas e lasciar girare il motore al minimo.
2. Mettere l'interruttore di accensione su "STOP".



ATTENZIONE!

Pericolo dilazioni!

Il motore continua a girare dopo l'arresto.

Prolunga del filo

vedi fig. 14

1. Lasciare il motore in funzione a piena velocità e picchiare la bobina a terra.
⇒ *Il filo viene allungato automaticamente.*



La lama sullo schermo protettivo accorcia il filo alla lunghezza ammessa.

Pulire lo schermo protettivo

1. Spegnere l'apparecchio.
2. Con prudenza, eliminare i residui della falciatura con un cacciavite o simile.



Pulire regolarmente lo schermo protettivo per evitare un surriscaldamento del tubo asta.

MANUTENZIONE E CURA

Piano di manutenzione

Le indicazioni che seguono si riferiscono a condizioni d'uso normali. In caso di condizioni particolari, come p.es. un orario di lavoro giornaliero particolarmente lungo, gli intervalli di manutenzione indicati devono essere ridotti in modo corrispondente.

Piano di manutenzione							
	una volta dopo 5 ore d'esercizi	prima dell'inizio del lavoro	settimanalmente	ogni 50 ore d'esercizi	ogni 100 ore d'esercizi	secondo necessità	prima della stagione del taglio, con cadenza annuale
Carburatore							
Controllare il minimo		X					
Filtro dell'aria							
Pulizia		X					
Sostituire						X	
Candela							
Verificare la distanza degli elettrodi, se necessario correggere				X			
Sostituire					X	X	
Presalza aria fredda							
Pulizia			X			X	X
Silenziatore							
Ispezione visiva e dello stato		X					
Serbatoio del carburante							
Pulizia				X			X
Filtro del carburante							
Sostituire							X
Lubrificazione della trasmissione							
Verificare			X				X
Utensile di taglio in metallo							
Verificare		X					

Piano di manutenzione

	una volta dopo 5 ore d'esercizi	prima dell'inizio del lavoro	settimanale	ogni 50 ore d'esercizi	ogni 100 ore d'esercizi	secondo necessità	prima della stagione del taglio, con cadenza annuale
Sostituire						X	
Comandi							
(interruttore di avvio/arresto, leva dell'acceleratore, blocco semi-acceleratore, fune di avviamento)		X					
Tutte le viti raggiungibili (eccetto le viti di regolazione)							
Ripassare	X					X	X
Tutta la macchina							
Ispezione visiva e dello stato		X					
Pulizia			X			X	X

Eseguire regolarmente i lavori di manutenzione. Se non siete in grado di svolgere di persona tutti i lavori, eventualmente incaricate un'officina specializzata. Il proprietario dell'apparecchiatura è anche responsabile di:

- danni dovuti a interventi di manutenzione o riparazione non svolti in modo corretto o tempestivo
- Danni conseguenti, anche corrosione, in caso di rimessaggio scorretto

Pulire il filtro dell'aria

vedere fig. 17

**ATTENZIONE!**

Non mettere mai l'apparecchio in funzione senza filtro aria. Pulire regolarmente il filtro aria. Se il filtro aria è danneggiato, sostituirlo.

1. Rimuovere la vite ad alette (4), togliere il coperchio (5) e sfilare il filtro dell'aria (6).
2. Pulire il filtro dell'aria (6) con acqua e sapone. Non utilizzare benzina!
3. Lasciare asciugare il filtro dell'aria (6).
4. Rimontare il filtro dell'aria invertendo la sequenza delle operazioni (6).

Sostituire il filtro del carburante**ATTENZIONE!**

Non mettere mai l'apparecchio in funzione senza filtro carburante. Ne potrebbero risultare danni al motore.

1. Sfilare completamente il tappo del serbatoio.
2. Svotare il carburante presente in un contenitore adatto.
3. Sfilare il filtro dal serbatoio con un gancio di filo metallico.
4. Estrarre il filtro con un movimento rotatorio.
5. Sostituire il filtro.

Regolare i tiranti Bowden

vedere Figura 9

I tiranti Bowden della vostra motosega vengono preimpostati in fabbrica. Se la posizione dell'impugnatura "Bicycle" viene fortemente modificata, si può verificare un allungamento del tirante di Bowden, con conseguente disturbo del funzionamento della leva dell'acceleratore.

Se l'attrezzo di taglio del decespugliatore dopo l'avviamento e l'apertura del blocco del semi-acceleratore non si ferma, è necessario regolare il tirante di Bowden con la vite di regolazione (8). Successivamente viene ripristinato il corretto funzionamento della leva dell'acceleratore.



CAUTELA!!

Pericolo di ferimento con gli organi di taglio in rotazione!

- Regolare i cavi bowden solo a motore spento.
- Controllare il funzionamento solo dopo avere poggiato il decespugliatore a terra.

Sostituire la candela

vedere fig. 18

1. Rimuovere il coperchio della candela di accensione (7)
2. Sostituire la candela di accensione
3. Serrare la candela con una coppia di 12-15 Nm.
4. Montare il relativo connettore sulla candela.
5. Applicare il coperchio della candela di accensione (7)



Distanza elettrodi = 0,6-0,7 mm [0.025"] .

Regolare il carburatore

vedi fig. 16

Il carburatore viene regolato in modo ottimale in fabbrica.

Se nonostante tutto fosse necessaria una correzione, utilizzare le seguenti viti per la regolazione:

- vite di arresto del minimo (1)
- vite di regolazione miscela del minimo (3)
- vite di regolazione miscela pieno regime (2)

CONSERVAZIONE



CAUTELA!!

Pericolo di incendio o esplosione!

Non immagazzinare l'apparecchio in vicinanza di fiamme libere o sorgenti di calore.

- Prima di uno stoccaggio prolungato (durante l'inverno) svuotare il serbatoio di benzina.
 - Svuotare il serbatoio di benzina solo all'aria aperta.
 - Far raffreddare il motore prima di procedere allo stoccaggio.
1. Svuotare il serbatoio carburante.
 2. Avviare il motore e lasciarlo girare al minimo fino all'arresto.
 3. Lasciar raffreddare il motore.
 4. Allentare la candela con una chiave per candele.
 5. Vuotare un cucchiaino da caffè di olio per motori 2 tempi nella camera di combustione.
 6. Tirare lentamente e più volte la corda starter per distribuire l'olio all'interno del motore.
 7. Riavvitare la candela.
 8. Effettuare una pulizia ed una manutenzione attente dell'apparecchio.
 9. Immagazzinare l'apparecchio in un luogo fresco ed asciutto.



CAUTELA!!

Pericolo di incendio!!

Non conservare la macchina contenente benzina all'interno di edifici dove i vapori di benzina potrebbero entrare in contatto con fiamme libere o scintille!

RIMESSA IN SERVIZIO

1. Rimuovere la candela.
2. Tirare velocemente la corda starter per eliminare l'olio residuo dalla camera di combustione.
3. Pulire la candela, verificare la distanza fra gli elettrodi, sostituire se necessario.
4. Preparare l'apparecchio all'impiego.
5. Rifornire il serbatoio della miscela carburante-olio corretta (50:1).

SMALTIMENTO



Non smaltire gli apparecchi, le batterie e gli accumulatori esausti tra i rifiuti domestici!

Il confezionamento, il dispositivo e gli accessori sono stati prodotti con materiali riciclabili, pertanto devono essere smaltiti di conseguenza.

AIUTO IN CASO DI ANOMALIE

PROBLEMA	CAUSA POSSIBILE	CORREZIONE
Il motore non si avvia	Procedura di avviamento errata	Attenersi alle istruzioni per l'uso
Il motore si avvia, ma non continua a girare	Posizione errata sul choke	Mettere la leva su RUN
	Candela sporca, mal regolata o inadatta	ZPulire / regolare la candela o sostituirla
	Filtro carburante sporco	Sostituire il filtro
Il motore si accende, ma non gira a massima potenza.	Posizione errata sul choke	Mettere la leva su RUN
	Filtro aria sporco	Pulire o sostituire il filtro
Il motore gira in modo irregolare	Candela sporca, mal regolata o inadatta	Pulire / regolare la candela o sostituirla
Eccesso costante di fumo	Miscela carburante scorretta	Utilizzare la miscela carburante corretta



In caso di guasti non contemplati in questa tabella o che vi sia impossibile riparare, contattare il nostro servizio clienti.

DICHIARAZIONE DI CONFORMITÀ CE

A questo mezzo dichiariamo che questo prodotto nella forma distribuita sul mercato soddisfa i requisiti delle direttive UE, degli standard di sicurezza UE e degli standard specifici di prodotto armonizzati.

Prodotto

Decespugliatore

Numero seriale

G2342345

Modello

137 SB

142 SB

Potenza sonora

misurata / garantita

137 SB – 108/110 dB(A)

142 SB – 108/110 dB(A)

Costruttore

AL-KO Geräte GmbH

Ichenhauser Str. 14

D-89359 Kötz

Direttive UE

2006/42/CE

2000/14/CE

2002/88/CE

2004/108/CE

Dichiarazione di conformità

2000/14/CE appendice V

Procuratore

Andreas Hedrich

Ichenhauser Str. 14

D-89359 Kötz

Norme armonizzate

EN ISO 11681-1

EN ISO 14982

EN ISO 22868

EN ISO 22867

Kötz, 27/02/2015

Wolfgang Hergeth

Amministratore delegato

GARANZIA

A nostra discrezione eliminiamo - tramite riparazione o sostituzione- eventuali difetti nei materiali o vizi di produzione presenti nell'apparecchio nel termine legale di prescrizione dei relativi diritti di reclamo. Il termine di prescrizione è determinato in base alla legge vigente nel paese in cui l'apparecchio è stato acquistato.

Il nostro impegno di garanzia è valido esclusiva- La garanzia perde validità in caso di:

- mentese si verificano le seguenti condizioni:
- uso corretto dell'apparecchio
 - tentativo di riparazione dell'apparecchio
 - rispetto delle istruzioni per l'uso
 - modifiche tecniche dell'apparecchio
 - utilizzo di pezzi di ricambio originali
 - utilizzo non conforme (es. utilizzo commerciale o comunale)

Sono esclusi dalla garanzia:

- danni alla verniciatura imputabili alla normale usura
- Parti soggette a usura contrassegnate nella scheda dei pezzi di ricambio con un riquadro [xxx xxx (x)]
- Motori a combustione, per i quali si applicano le condizioni di garanzia separate del produttore in questione

La garanzia comincia con l'acquisto da parte del primo utente finale. Farà fede la data sullo scontrino originale. Per usufruire della garanzia in caso di necessità rivolgersi al proprio rivenditore o al centro assistenza clienti autorizzato più vicino presentando questa dichiarazione di garanzia e la prova d'acquisto. Il presente impegno di garanzia non modifica i diritti legali di reclamo per vizi dell'acquirente nei confronti del venditore.

PREVOD ORIGINALNIH NAVODIL

Kazalo vsebine

Spremna beseda k priročniku.....	101
Opis izdelka.....	101
Varnostna opozorila.....	102
Montaža.....	104
Goriva in nivo tekočin.....	105
Zagon.....	106
Upravljanje.....	107
Nega in vzdrževanje.....	109
Skladiščenje.....	111
Ponovni zagon.....	111
Odstranjevanje.....	111
Pomoč pri motnjah.....	112
IZJAVA ES O SKLADNOSTI.....	112
Garancija.....	113

SPREMNA BESEDA K PRIROČNIKU

- Pred zagonom preberite to dokumentacijo. To je predpogoj za varno delo in nemoteno uporabo.
- Upoštevajte varnostne in opozorilne napotke, ki so navedeni v tej dokumentaciji ali na napravi.
- Ta dokumentacija je trajni sestavni del opisa izdelka in se jo mora predati kupcu.

Pojasnilo oznak



POZOR!

Ravnanje strogo v skladu s temi opozorili lahko prepreči poškodbe oseb in materialno škodo.



Posebna navodila za boljše razumevanje in rokovanje.

OPIS IZDELKA

Ta dokumentacija opisuje ročni koso z bencinskim motorjem.

Simboli na napravi



Pozor! Posebna previdnost pri uporabi.

	Pred zagonom preberite navodila za uporabo!
	Nosite zaščitna očala, čelado in zaščito za ušesa.
	Nosite rokavice.
	Nosite zaščitne čevlje.
	Telo in obleko držite stran od rezil.
	Nevarnost zaradi predmetov, ki jih meče ven!
	Razdalja med napravo in tretjimi osebam mora biti najmanj 15 m.

Pregled izdelka

glej sliko 1

1	Nož
2	Gonilo
3	Ščitnik
4	Dvoročni ročaj
5	Ročica za plin
6	Stikalo za vklop/izklop motorja
7	Blokada ročice za plin
8	Nosilni pas
9	Pokrov filtra za zrak
10	Rezervoar za bencin
11	Dekompresijski ventil
12	Vbrizgalna šoba (hladni zagon)
13	Ročica dušilke/zaganjalnika

Varnostne in zaščitne naprave

Ustavititev v sili

V nujnem primeru preklopite stikalo za vžig na „STOP“.

Ščitnik pred letečim kamenjem

Ščiti uporabnika pred proč letečimi predmeti. Vgrajeno rezilo skrajša rezalno nit na dopustno dolžino.



POZOR!

Nevarnost poškodb!

Varnostnih in zaščitnih naprav ne smete onesposobiti.

Uporaba v skladu z določili

Ta naprava je namenjena striženju in košnji travnatih površin na privatnem območju. Druga, to presegajoča uporaba ne velja kot skladna z določili.

Možna napačna raba



POZOR!

Naprave ne smete uporabljati za industrijske namene.

VARNOSTNA OPOZORILA

- Izdelek uporabljajte le v tehnično brezhibne stanju
- Ne izklaplajte varnostnih in zaščitnih naprav
- Naprave ne smete uporabljati z drugimi rezalnimi orodji ali priključki.

TEHNIČNI PODATKI

137SB

Tip motorja	2-taktni
Gibna prostornina	36,5 cm ³
Moč	1,5 kW
Obratovalna teža brez bencina	7,7 kg
Količina goriva	0,7 l
Vžig	elektronski
Svečka	Bosch (WSR 67) Champion (RCS-6Y)
Pogon	centrifugalna sklopka
Ročaj	dvoročni (t.i. bike) ročaj

- Nosite primerno delovno obleko:
 - Dolge hlače, trdno obutev, rokavice.
 - zaščitno čelado, zaščitna očala, zaščito za sluh.
- Pri delu poskrbite za stabilen položaj.
- Naprave ne uporabljajte, kadar ste pod vplivom alkohola, drog ali zdravil.
- Napravo vodite vedno z obema rokama.
- Držala morajo biti suha in čista.
- Telo in obleko držite stran od rezil.
- Tretjim ne dovolite v območje nevarnosti.
- Iz delovnega območja odstranite tujke.
- Ščitniki, glava z nitjo in motor naj bodo vedno očiščeni ostankov košnje.
- Preden zapustite napravo:
 - Izklopite motor
 - Počakajte, da se rezila zaustavijo
- Naprave nikoli ne pustite brez nadzora.
- Otroci in osebe, ki niso seznanjene z navodili za uporabo, ne smejo uporabljati naprave
- Pred uporabo se prepričajte, če so vsi vijaki, matice in sornike na napravi trdno priviti.
- Vstavite ščitnik rezila ni vedno pred prevozom enoto ali nož ali skladiščenje.

Raven zvočne moči	108 dB(A)
Raven zvočnega tlaka	97 dB(A)
Vibracije	6,6 m/s ² K = 2,5m/s ²
Širina reza lista	25 cm
Najv. število obratov motorja	10800 obr./min.
Število obratov motorja v prostem teku	2700 obr./min.

142SB

Tip motorja	2-taktni
Gibna prostornina	40,7 cm ³
Moč	1,7 kW
Obratovalna teža brez bencina	7,7 kg
Količina goriva	0,7 l
Vžig	elektronski
Svečka	Bosch (WSR 67) Champion (RCS-6Y)
Pogon	centrifugalna sklopka
Ročaj	dvoročni (t.i. bike) ročaj

Raven zvočne moči	108 dB(A)
Raven zvočnega tlaka	97 dB(A)
Vibracije	6,6 m/s ² K = 2,5m/s ²
Širina reza lista	25 cm
Najv. število obratov motorja	10800 obr./min.
Število obratov motorja v prostem teku	2700 obr./min.

MONTAŽA



POZOR!

Napravo smete uporabljati šele po uspešno izvedeni montaži.

Namestitev ščitnika

glej sliko 3

- 1 Motorno koso položite tako, da je delovno vreteno obrnjeno navzdol.
- 2 Privzdignite cev ročaja in zaščito (1) potisnite vzdolž spodnje strani cevi ročaja v pravilni položaj (do omejila na kotnem prenosniku).
- 3 Cev ročaja z zaščito odložite.
- 4 Pritrdilni del (2) najprej privijte z vijakom 5×20 mm skozi izvrtino (a) na zaščito.
- 5 Rahlo privijte drugi vijak 5×20 mm skozi izvrtino (b).



Pritrdilni del (2) ima na notranji strani izvrtine (a) vzboklino. Zato je mogoče prvi vijak zategniti skozi izvrtino (a) neposredno na blok, ne da bi povezava sedla poševno.

glej sliko 4

- 1 Motorno koso položite tako, da je delovno vreteno obrnjeno navzgor.
- 2 Z 2 vijakoma 5×35 mm skozi izvrtini na nosilni pločevini kotnega prenosnika privijte zaščito in pritrdilni del. Pred tem po potrebi popravite položaj zaščite. Izvrtini morata biti natanko ena nad drugo.
- 3 Vijak v izvrtini (b) dokončno zategnite.

Namestitev noža

glej sliko 5

- 1 Motorno koso položite tako, da je delovno vreteno obrnjeno navzgor.
- 2 Rezi (5) namestite na pritiski del (1).



Za centriranje rezalnega lista mora biti nastavek pritisknega dela natančno v izvrtini rezalnega lista.

- 3 Namestite pritisko ploščo (2).
- 4 Namestite vrtljivi krožnik (3) in privijte varnostno matico (4) na gred.



Pozor – levi navoj – zategnite v nasprotni smeri urinega kazalca.

Pazite, da bodo vsi deli centrirani.

- 5 Gred zablokirajte s pomožnim zatičem (6) in zategnite matico (4).



POZOR!

Če se je varnostna matica (4) zaradi pogostega odvijanja in privijanja zrahljala, jo je treba obvezno zamenjati.

Preverite, da je rezilni list trdno in centrirano nameščen.

Namestitev glave z nitjo

glej sliko 8



POZOR!

Nevarnost telesnih poškodb

Glave z nitjo nikoli ne uporabljajte brez zaščitne letve z nitnim rezalnikom.

1. Blokirate pogonsko gred (1) s pomožnim zatičem.
2. Namestite pritiski del (2).
3. Zaščito ovoja (3) namestite z označeno stranjo proti gonilu.
4. Glavo z nitjo privijte z roko (levi navoj).

5. Zaščitno letev (4) s predhodno nameščenim nitnim rezalnikom namestite na zaščito in jo tesno privijte.
6. Odstranite pomožni zatič.

Nastavljanje ramenskega pasu

1. Ramenski pas si povlecite najprej čez levo ramo.
2. Zaporni kavelj obesite v ušesce.
3. Dolžino ramenskega pasu preverite z nekaj nihajočimi premiki, ne da bi zagnali motor.
 - Glava z nitko ali nož morata biti vzporedna s tlemi.



POZOR!

Med delom vedno uporabljajte ramenski pas. Ramenski pas zataknite šele po zagonu motorja, v prostem teku.



Namestitev dvojnega ramenskega pasu *ogledajte si slike od 20 do 29*

Izravnajte motorno koso.

glejte sl. 12

- Kavlje nosilnega pasu vpnite v pritrdilno odprtino na cevnem ročaju.
- Motorno koso izravnajte tako, da nož zaniha pribl. 10 cm nad tlemi, pri tem pa motorne žage ne držite z rokami.
- Po potrebi vpnite kavlje za izravnavo motorne kose.

GORIVA IN NIVO TEKOČIN

Varnost



OPOZORILO!

Nevarnost požara! Bencin je zelo vnetljiv!

- Bencin smete shranjevati samo v ustreznih predvidenih posodah
- Gorivo dolivajte samo na prostem
- Med dolivanjem goriva ne kadite
- Ne odpirajte pokrovčka za gorivo, če je motor vroč ali če deluje
- Zamenjajte poškodovani rezervoar za gorivo ali pokrovček rezervoarja
- Pokrovček rezervoarja vedno trdno privijte

- Če pride do iztekanja bencina:
 - Ne vžigajte motorja
 - Ne izvajajte poizkusov vžiga
 - Očistite napravo



OPOZORILO!

Ne puščajte motorja delovati v zaprtem prostoru. Nevarnost zastrupitve!

Pripravljanje mešanice

Pri razmerju mešanja 1 : 50 priporočamo uporabo kakovostnega posebnega olja za 2-taktne motorje.

Pri uporabi našega olja za 2-taktne motorja priporočamo razmerje mešanja 1 : 25.

Preglednica z razmerji mešanja goriva

Postopek mešanja	Bencin	Olje
25 delov bencina:	1 l	40 ml
1 del olja		
Olje za 2-taktne motorje	3 l	120 ml
	5 l	200 ml

Postopek mešanja	Bencin	Olje
50 delov bencina:	1 l	20 ml
1 del olja		
Olje za 2-taktne motorje	3 l	60 ml
	5 l	100 ml

Skladno s preglednico vlijte bencin in ustrezno olje v primerno posodo in dobro premešajte.

Dolivanje mešanice goriva

glej sliko 1

- Gorivo dolivajte samo pri izklopljenem motorju.
- Očistite prostor okoli odprtine za dolivanje goriva.
- Motorno koso postavite tako, da bo zapiralo rezervoarja (10) obrnjeno navzgor.
- Odvijte zapiralo rezervoarja (10) in mešanico goriva dolijte do spodnjega roba nastavka.
- Zaradi preprečevanja kontaminacije goriva uporabljajte vrečasti filter.
- Ko ste dolili gorivo, z roko privijte zapiralo rezervoarja (10).

ZAGON



POZOR!

Pred zagonom opravite vedno kontrolni pregled.

- Naprave ni dovoljeno uporabljati z zrahljanim, poškodovanim ali obrabljenim rezilom in/ali pritrilnimi deli.
- Motorno koso vedno uporabljajte s ščitnikom.
- Vedno upoštevajte priložena navodila za uporabo proizvajalca motorjev
- Rezanje pred uporabo za škodo ali pokanje, zamenjajte, če so poškodovane ali obrabljene dele z originalnimi nadomestnimi deli.

Vžig motorja



OPOZORILO!

Ne puščajte motorja delovati v zaprtem prostoru. Nevarnost zastrupitve!

- Rezalno nit pred zagonom skrajšajte na 13 cm, da ne pride do preobremenitve motorja.
- Upoštevajte predpise o času uporabe, ki veljajo za državo

Stopnje lopute za hladni zagon (nastavitev za hladni zagon):

glej sliko 6

CHOKE	RUN

Hladni zagon



POZOR!

Nevarnost udarca nazaj!

Vrv zaganjalnika vedno izvlcite naravnost navzven. Ne dovolite, da nenadoma skoči nazaj.

glej sliko 7

1. Stikalo za vklop/izklop (2) pomaknite v položaj »Start«.
2. Izpustite ročico za plin. Ročica za plin se zaskoči v položaju za polovični plin.

glej sliko 10

3. Loputo za zagon (7) pomaknite v položaj »CHOKE«.
4. Večkrat pritisnite vbrizgalno šobo (8), dokler ni v plastični posodi vidno gorivo.
5. Pred vsakim potegom zaganjalne vrvice pritisnite dekompresijski ventil (6). Dekompresijski ventil (6) samodejno skoči nazaj v običajni položaj.

oglejte si sliko 11



POZOR!

Motorno koso položite ravno na tla na mesto, kjer ni ovir, in pri tem bodite pozorni, da se rezalno orodje ne dotika predmetov ali tal.

Ob zagonu ne stojte ali klečite na cevi ročaja, saj se lahko gred ali cev poškoduje. Zagotovite zadostno varnostno razdaljo ter napravo varno in trdno z levo roko primite za prirobnico ohišja.

6. 3- ali 4-krat povlecite zaganjalno vrstico (1), da se motor slišno za kratek čas zažene.
7. Loputo za zagon (7) pomaknite v položaj »RUN«.
8. Izvlcite zaganjalno vrstico, da se motor zažene.
9. Če se motor ne zažene, ponovite korake od 1 do 8.

Topli zagon

1. Stikalo za vklop/izklop pomaknite v položaj »Start«.
2. Ročico za hladni zagon prestavite v položaj »RUN«.
3. Pred vsakim potegom zaganjalne vrvice pritisnite dekompresijski ventil (po potegu zaganjalne vrvice se dekompresijski ventil samodejno vrne v običajni položaj).
4. Zaganjalno cev hitro povlecite največ 6-krat – motor se zažene. Ročico za plin pritiskajte do konca, dokler motor ne teče mirno.

Motor se ne zažene.

1. Ročico za hladni zagon prestavite v položaj »RUN«.
2. 5-krat povlecite zaganjalno vrstico.

Če se motor znova ne zažene

1. Počakajte 5 minut in nato poskusite znova z do konca pritisnjeno ročico za plin.

UPRAVLJANJE

Motor med striženjem in rezanjem vedno pustite teči v zgornjem območju števila vrtljajev.

Varnostna opozorila



POZOR!

Upoštevajte varnostna navodila in opozorila v tej dokumentaciji in na izdelku.



POZOR!

Pri daljših delih lahko zaradi vibracij pride do motenj na krvnih žilah ali živčnem sistemu prstov, rok ali ročnih sklepov. Lahko pride tudi do zaspanosti delov telesa, zbadanja, bolečin ali sprememb kože. V primeru ustreznih znakov naj vas pregleda zdravnik!

- Glave z nitjo med obratovanjem naprave nikoli ne držite v višini kolen.
- Nikoli ne delajte na gladkem, spolzkem pobočju.
- Pri košnji na strmih pobočjih vedno stojte pod rezalno napravo.
- Naprave nikoli ne uporabljate v bližini lahko vnetljivih tekočin ali plinov - nevarnost eksplozije in/ali požara!
- Po stiku s tujkom:
 - Izključite motor.
 - Preverite, če je naprava poškodovana.
- Osebe, ki ne poznajo striženja, naj postopek vadijo pri ugasnjemem motorju.

Izogibanje povratnemu udarcu



POZOR!

Nevarnost telesne poškodbe zaradi nenadzorovanega povratnega udarca!

Rezilo ne uporabljajte v bližini trdnih ovir.

Gosta vegetacija, mlada drevesa ali goščava lahko blokirajo rezalni list in ga ustavijo.

- Blokadi se izognite tako, da upoštevate, v katero stran se goščava nagiba in režete z nasprotne strani.
- Če se rezalni list med rezanjem zaplete:
 - motor takoj izključite.
 - napravo nikoli ne držite v višino, da rezalni list ne izskoči ali se zlomi.
 - ujet material med rezanjem odrinite.

Striženje

1. Preverite teren in nastavite želeno višino rezanja.
2. Glavo z nitjo postavite na želeno višino in jo pridržite.
3. Napravo zanihajte od strani do strani.
4. Glava z nitjo vedno držite vodoravno s tlemi.

Nizko striženje

1. Napravo vodite z rahlim nagibom naprej, tako da se premika tesno nad tlemi.
2. Strizite vedno proč od telesa.

Striženje žive meje in temeljev



POZOR!

Nevarnost telesne poškodbe zaradi nenadzorovanega povratnega udarca!

Rezilo ne uporabljajte v bližini trdnih ovir.

1. Napravo vodite počasi in previdno, ne da bi z nitjo zadeli ob ovire.

Striženje okoli debel

1. Napravo okrog debel vodite počasi in previdno, tako da nit ne zadane ob drevesno skorjo.
2. Okrog debel kosite z leve proti desni.
3. Travo in plevel zajemite s koncem niti in glavo z nitjo rahlo nagnite naprej.



Striženje po kamnitih zidovih, temeljih, drevesih povzroča večjo obrabo niti.

Košnja

Košnja z glavo z nitjo

1. Glavo z nitjo nagnite na desno pod kotom 30 stopinj.
2. Držalo postavite v zelen položaj.



POZOR!

Nevarnost poškodb/poškodovanja predmetov zaradi pročletečih tujkov!

Iz delovnega območja odstranite tuje.

Košnja z nožem

glejte sl. 13

Pri košnji z nožem vodoravno in v obliki loka premikajte nož z ene strani na drugo.

Pred uporabo noža bodite dodatno pozorni na naslednje:

- Uporabljajte nosilni pas.
- Preverite pravilno namestitvev noža.
- Nosite zaščitna oblačila in zaščito za oči.
- Za rezanje grmovja in drevesnih mladik ne uporabljajte rezalnega lista za plevel.



POZOR!

Uporabljajte samo originalne nože in dodatno opremo. Zaradi napačne opreme lahko pride do poškodb in motenj delovanja naprave.

Zaradi neoriginalnih delov lahko pride do poškodb in motenj delovanja naprave.

Izključite motor

1. Popustite ročico za plin in pustite motor teči v prostem teku.
2. Stikalo za vžig pomaknite na „STOP“.



POZOR!

Nevarnost poškodb!

Motor po izklopu še vedno teče.

Podaljšanje rezalne nitke

glejte sl. 14

1. Motor naj deluje s polnim plinom, z glavo z nitko pa se dotaknite tal.
 - ⇒ *Nitka se samodejno podaljša.*



Nož na ščitniku nit skrajša na dopustno dolžino.

Čiščenje ščitnika

1. Napravo izključite.
2. Ostanke košnje z izvijačem ali podobnim previdno odstranite.



Ščitnik redno čistite, da se izognete pregrevanju cevi ročaja.

NEGA IN VZDRŽEVANJE**Urnik vzdrževanja**

Naslednja navodila veljajo za običajne razmere med uporabo. Ob posebnih razmerah, npr. posebej dolgo trajajočem dnevnem delu, je treba navedene vzdrževalne intervale ustrezno skrajšati.

Urnik vzdrževanja							
	enkrat po 5 obratovnih urah	pred začetkom dela	tedensko	vsa-kih 50 obratovnih ur	vsa-kih 100 obratovnih ur	po potrebi	pred sezono košnje, letno
Uplinjač							
Preverjanje prostega teka		X					
Filter za zrak							
čiščenje		X					
zamenjava						X	
Vžigalna svečka							
Preverjanje razmika med elektrodami, po potrebi nastavitve				X			
zamenjava					X	X	
Dovod hladnega zraka							
čiščenje			X			X	X
Zvočna izolacija							
Vizualni pregled in pregled stanja		X					
Rezervoar za gorivo							
čiščenje				X			X
Filter za gorivo							
zamenjava							X
Mazanje gonila							
preverjanje			X				X
Kovinsko rezalno orodje							
preverjanje		X					
zamenjava						X	
Upravljalni elementi							

Urnik vzdrževanja

	enkrat po 5 obratovnih urah	pred začetkom dela	tedensko	vsa-kih 50 obratovnih ur	vsa-kih 100 obratovnih ur	po potrebi	pred sezono košnje, letno
(stikalo za vklop/izklop, ročica za plin, blokada ročice za plin, zaganjalna vrstica)		X					
Vsi dosegljivi vijaki (razen nastavitvenih vijakov)							
zategnitev	X					X	X
Celotna naprava							
Vizualni pregled in pregled stanja		X					
čiščenje			X			X	X

Redno izvajajte vzdrževalna dela. Če vseh del ne morete izvesti sami, se obrnite na usposobljenega serviserja. Lastnik naprave je prav tako odgovoren za naslednje:

- Poškodbe zaradi nestrokovno oz. nepravočasno izvedenih vzdrževalnih del ali popravil
- Posledična škoda, tudi korozija, zaradi nepravilnega skladiščenja

Čiščenje zračnega filtra

oglejte si sliko 17

**POZOR!**

Naprave ne uporabljajte brez zračnega filtra. Zračni filter redno čistite. Poškodovane filtre zamenjajte.

1. Odstranite krilati vijak (4), snemite pokrov (5) in izvlecite zračni filter (6).
2. Zračni filter (6) očistite z milom in vodo. Ne uporabljajte bencina.
3. Počakajte, da se zračni filter (6) posuši.
4. Zračni filter (6) vgradite v obratnem vrstnem redu.

Filter za gorivo**POZOR!**

Naprave ne uporabljajte brez filtra za gorivo. Posledica so lahko težke okvare motorja.

1. Pokrovček rezervoarja v celoti odstranite.
2. Gorivo iztočite v ustrezno posodo.
3. Z žičnatim kavljem potegnite filter iz rezervoarja.

4. Filter snemite s krožnim premikom.
5. Filter zamenjajte.

Namestitev bovdenkega potega

glej sliko 9

Bovdenski potegi motorne kose so predhodno nameščeni že ob dobavi. Če močno spremenite položaj dvoročnega ročaja, se lahko bovdenki poteg podaljša in pojavijo se lahko motnje v delovanju ročice za plin.

Če se rezalno orodje kose po zagonu in sprostitvi blokade polovičnega plina ne zaustavi, je treba znova nastaviti bovdenki poteg z nastavitvenim vijakom (8). Nato je znova zagotovljeno pravilno delovanje ročice za plin.

**PREVIDNO!**

Nevarnost poškodbaradi vrtljivih delovorodij!

- Žicovode ponastavljajte la, kadar je motor izklopljen.
- Delovanje preverjajte, kadar je kosa v ležečem položaju.

Zamenjava vžigalne svečke

oglejte si sliko 18

1. Odstranite pokrov vžigalne svečke (7).
2. Zamenjajte vžigalno svečko.
3. Vžigalno svečko privijte z zateznim momentom 12–15 Nm.
4. Vtič vžigalne svečke natakните na vžigalno svečko.
5. Namestite pokrov vžigalne svečke (7).



Razmik elektrod = 0,6–0,7 mm [0,025 palca].

Nastavitev uplinjača

glejte sl. 16

Uplinjač je tovarniško optimalno nastavljen.

Če je kljub temu potrebna prilagoditev, uporabite naslednje vijake za nastavitev:

- Vijak omejevalnika za prosti tek (1)
- Vijak za uravnavanje zmesi v prostem teku (3)
- Vijak za uravnavanje zmesi pri polni obremenitvi (2)

SKLADIŠČENJE



PREVIDNO!

Nevarnost požara in/ali eksplozije!

Naprave ne skladiščite ob odprtem ognju ali ob virih vročine.

- Pred daljšim skladiščenjem (pozimi) spraznite bencinski rezervoar.
 - Bencinski rezervoar praznite le na odprtem.
 - Pustite, da se motor pred skladiščenjem shladi.
1. Izpraznite rezervoar za gorivo.
 2. Zaženite motor in ga pustite teči v prostem teku, dokler se ne ustavi.
 3. Pustite, da se motor shladi.
 4. Vžigalno svečko sprostite s ključem za svečke.
 5. V zgorevalni prostor dolijte čajno žličko dvo-taktnega olja.
 6. Za razdeljevanje olja v notranjosti motorja večkrat počasi potegnite vrv zaganjalnika.
 7. Znova privijte vžigalno svečko.
 8. Napravo temeljito očistite in oskrbite.
 9. Napravo skladiščite na hladnem, suhem prostoru.



PREVIDNO!

Nevarnost požara!

Stroja z natočenim gorivom ne hranite v stavbah, v katerih bencinske pare lahko pridejo v stik z odprtim ognjem ali iskrami!

PONOVNI ZAGON

1. Odstranite vžigalno svečko.
2. Vrv zaganjalnika na hitro potegnite, da odstranite preostalo olje iz zgorevalne komore.
3. Očistite vžigalno svečko, preverite razmik elektrod, po potrebi zamenjajte.
4. Napravo pripravite za delovanje.
5. Rezervoar napolnite s pravilno mešanico goriva in olja (50 : 1).

ODSTRANJEVANJE



Odsluženih naprav, baterij in akumulatorjev ne odlagajte med gospodinjske odpadke!



Embalaža, naprava in oprema so izdelani iz materialov, primernih za recikliranje. Odstranjujte jih v skladu s predpisi.

POMOČ PRI MOTNJAH

PROBLEM	MOŽEN VZROK	POPRAVA
Motor se ne zažene	Napačen potek zagona	Upoštevajte navodilo za uporabo
Motor se zažene, ampak ne teče naprej	Napačna pozicija ročice na choke	Ročico prestavite na RUN (obratovanje)
	Umazana, napačno nameščena ali napačna vžigalna svečka	Svečko očistite / nastavite ali zamenjajte
	Umazan filter za gorivo	Filter zamenjajte
Motor se zažene, ampak ne teče s polno zmogljivostjo.	Napačna pozicija ročice na choke	Ročico prestavite na RUN (obratovanje)
	Umazan zračni filter	Filter očistite ali zamenjajte
Motor teče skokovito	Umazana, napačno nameščena ali napačna vžigalna svečka	Svečko očistite / nastavite ali zamenjajte
Prekomerna količina dima	Napačna mešanica goriva	uporabite pravilno mešanico goriva



Pri motnjah, ki v tej tabeli niso navedene ali ki jih ne morete sami odpraviti, se obrnite na našo pristojno službo za stranke.

IZJAVA ES O SKLADNOSTI

S to izjavo potrjujemo, da je ta izdelek v predstavljeni izvedbi, skladen z usklajenimi direktivami EU, varnostnimi standardi EU in upoštevanimi standardi za tovrstne izdelke.

Izdelek

Motorna kosa, centrifugalna
Serijska številka
 G2342345

Proizvajalec

AL-KO Geräte GmbH
 Ichenhauser Str. 14
 D-89359 Kötz

Pooblaščen zastopnik

Andreas Hedrich
 Ichenhauser Str. 14
 D-89359 Kötz

Tipi

137 SB
 142 SB

Direktive EU

2006/42/EG
 2000/14/EG
 2002/88/EG
 2004/108/EG

Usklajene norme

EN ISO 11681-1
 EN ISO 14982
 EN ISO 22868
 EN ISO 22867

Raven zvočne moči

izmerjena / zagotovljena
 137 SB – 108/110 dB(A)
 142 SB – 108/110 dB(A)

Ugotavljanje

2000 /14 / EG Dodatek V

Kötz, 2015-02-27

Wolfgang Hergeth
 Upravljanje Dirketor

GARANCIJA

Morebitne napake v materialu ali izdelavi pri kosilnici bomo odpravili med zakonitim rokom zastaranja za reklamacije glede pomanjkljivosti v skladu z našo izbiri ali s popravilom ali nadomestno dobavo. Zastaralni rok se določa po pravu države, v kateri je bil kupljen izdelek

Naš garancijski pristanek velja le pri:

- pravilni uporabi izdelka
- upoštevanju navodil za uporabo
- uporabi originalnih nadomestnih delov

Garancija ugasne pri:

- poskusih popravila izdelka
- tehničnih spremembah pri izdelku
- nenamenski uporabi (npr. obrtna ali komunalna uporaba)

Iz garancije so izvzete:

- poškodbe laka, ki izhajajo iz normalne obrabe
- obrabni deli, ki so na kartici z nadomestnih delov v okviru označeni z [xxx xxx (x)]
- Motorji z notranjim zgorevanjem - za te veljajo ločeni garancijski pogoji ustreznega proizvajalca motorja.

Garancijski rok začne teči z dnevom, ko je prvi kupec kupil izdelek. Merodajen je datum na originalnem računu. V garancijskem primeru se s to garancijsko izjavo in računom obrnite na prodajalca ali najbližjem pooblaščenem servisu. S to garancijsko izjavo ostanejo zakonske pravice za reklamiranje kupca do prodajalca nedotaknjene.

ORIGINALNE UPUTE ZA UPORABU

Sadržaj

Uz ovaj priručnik.....	114
Opis proizvoda.....	114
Sigurnosne napomene.....	115
Tehnički podaci.....	115
Montaža.....	117
Goriva i razine tekućine.....	118
Puštanje u rad.....	119
Operacija.....	119
Održavanje i njega.....	122
Skladištenje.....	124
Ponovno puštanje u rad.....	124
Zbrinjavanje.....	124
Pomoć u slučaju smetnji.....	125
EZ-Izjava o sukladnosti.....	125
Jamstvo.....	126

UZ OVAJ PRIRUČNIK

- Pročitajte ove upute za uporabu prije puštanja u rad. To je preduvjet za siguran rad i rukovanje bez smetnji.
- Obratite pozornost na sigurnosne napomene i napomene upozorenja u ovoj dokumentaciji i na uređaju.
- Sačuvajte upute za rukovanje za kasniju uporabu i predajte ih sljedećem korisniku.

Objašnjenje znakova



POZOR!

Točnim slijedenjem ovih napomena upozorenja mogu se izbjeći štete po ljude i/ili materijalne štete.



Specijalne napomene za bolje razumijevanje i rukovanje.

OPIS PROIZVODA

Ova dokumentacija opisuje ručni kose s benzinskim motorom.

Simboli na uređaju



Pozor! Budite posebno oprezni pri rukovanju.

	Pročitajte upute za uporabu prije puštanja u rad!
	Nosite zaštitne naočale, kacigu, slušalice.
	Nosite rukavice.
	Nosite zaštitne cipele.
	Tijelo i odjeću držite dalje od rezača.
	Opasnost od izbačenih predmeta!
	Razmak između uređaja i drugih osoba mora iznositi najmanje 15 m.

Pregled proizvoda

vidi sliku 1

1	Nož
2	Mjenjač
3	Štitnik
4	Bicikl ručka
5	Poluga za gas
6	Prekidač „Paljenje / gašenje motora“
7	Blokada poluge za gas
8	Remen za nošenje
9	Poklopac filtra zraka
10	Spremnik benzina
11	Dekompresijski ventil
12	Primer (Hladno pokretanje)
13	Poluga "Choke / Run"

Sigurnosne i zaštitne naprave

Zaustavljanje u nuždi

U slučaju nužde sklopku za paljenje okrenite u položaj „STOP“.

Oklop za zaštitu od kamenja

Štiti korisnika od izbačenih predmeta. Integrirani nož skraćuje rezne niti na dopuštenu duljinu.



POZOR!

Opasnost od povreda!

Sigurnosne i zaštitne naprave ne smiju se staviti izvan snage.

Namjenska uporaba

Uređaj je namijenjen za rezanje i košnju tratine u privatne svrhe. Svaka druga uporaba koja odstupa od navedene smatra se nenamjenskom.

Moguća nepravilna uporaba



POZOR!

Uređaj se ne smije koristiti u komercijalne svrhe.

SIGURNOSNE NAPOMENE

- Upotrebljavajte uređaj samo u tehnički bespriječnom stanju.
- Nemojte dezaktivirati sigurnosne i zaštitne naprave
- Uređaj ne smije raditi zajedno s drugim reznim alatima ili priključcima.

- Nosite prikladnu radnu odjeću:
 - dugačke hlače, čvrste cipele, rukavice.
 - kacigu, zaštitne naočale, zaštitne slušalice.
- Prilikom rada pripazite na sigurnu udaljenost od uređaja.
- Uređaj ne koristite pod utjecajem alkohola, droga ili lijekova.
- Uvijek rukujte uređajem s obje ruke.
- Ručke moraju biti suhe i čiste.
- Tijelo i odjeću držite dalje od rezača.
- Držite treće osobe daleko od područja opasnosti.
- Uklonite strana tijela iz radnog područja.
- Zaštitni oklop, glavu s nitima i motor očistite od ostataka košnje.
- Prilikom napuštanja uređaja obavite sljedeće:
 - Isključivanje motora
 - Pričekajte da se rezni mehanizam do kraja zaustavi
- Ne ostavljajte uređaj bez nadzora.
- Djeca ili druge osobe koje nisu upoznate s uputama za rad ne smiju koristiti ovaj uređaj
- Pazite da prije uporabe svi vijci, matice i svornjaci na uređaju budu dobro pričvršćeni.
- Umetnite plošni branič nije uvijek prije transporta jedinicu ili nož ili trgovini.

TEHNIČKI PODACI

137SB

Tip motora	2-taktni
Radni obujam	36,5 cm ³
Snaga	1,5 kW
Težina trimera bez benzina	7,7 kg
Količina goriva	0,7 l
Paljenje	elektroničko
Svjećica	Bosch (WSR 67) Champion (RCS-6Y)
Pogon	centrifugalna spojka
Ručka	Bicikl ručka

Razina jačine buke	108 dB(A)
Razina zvučnog tlaka	97 dB(A)
Vibracije	6,6 m/s ² K = 2,5 m/s ²
Širina reza lista	25 cm
Maks. broj okretaja motora	10800 okr/min
Broj okretaja motora u slobodnom hodu	2700 okr/min

142SB

Tip motora	2-taktni
Radni obujam	40,7 cm ³
Snaga	1,7 kW
Težina trimera bez benzina	7,7 kg
Količina goriva	0,7 l
Paljenje	elektroničko
Svjećica	Bosch (WSR 67) Champion (RCS-6Y)
Pogon	centrifugalna spojka
Ručka	Bicikl ručka

Razina jačine buke	108 dB(A)
Razina zvučnog tlaka	97 dB(A)
Vibracije	6,6 m/s ² K = 2,5 m/s ²
Širina reza lista	25 cm
Maks. broj okretaja motora	10800 okr/min
Broj okretaja motora u slobodnom hodu	2700 okr/min

MONTAŽA



POZOR!

Uređaj se smije staviti u pogon tek nakon što je do kraja montiran.

Montiranje bicikl ručke

vidi sliku 2



S bicikl ručkom motorni trimer uvijek vodite desno od tijela.

Optimalna podjela $A > B$ se postiže kada se sredina radnog stroja poklapa sa sredinom tijela.

- 1 Odvijte krilni vijak.
- 2 Gornju poluljusku skinite s postolja ručke.
- 3 Bicikl ručku postavite u donju poluljusku i izravnajte.
- 4 Stavite gornju poluljusku.
- 5 Krilni vijak zavijte i stegnite.

Montiranje zaštitnog poklopca

vidi sliku 3

- 1 Motorni trimer postavite tako da radno vratilo pokazuje prema dolje.
- 2 Podignite cijev upravljača i zaštitu (1) na donjoj strani cijevi gumite u ispravan položaj (na graničnik kutnog prijenosnika).
- 3 Cijev upravljača odložite zajedno sa zaštitom.
- 4 Pričvrсни dio (2) najprije vijkom 5 x 20 mm kroz rupu (a) čvrsto spojite na zaštitu.
- 5 Drugi vijak 5 x 20 mm kroz rupu (b) samo lagano zavrnite.



Pričvrсни dio (2) s unutrašnje strane kraj rupe (a) posjeduje povišenje. Zbog toga se prvi vijak kroz rupu (a) može odmah zategnuti na bloku, a da spoj ne stoji koso.

vidi sliku 4

- 1 Motorni trimer postavite tako da radno vratilo pokazuje prema gore.
- 2 Pomoću 2 vijka 5 x 35 mm kroz rupe na limu držača kutnog prijenosnika zategnite zaštitu i pričvrсни dio. Eventualno prethodno podesite položaj zaštite. Rupe se moraju točno podudarati.
- 3 Vijak u rupi (b) zategnite do kraja.

Montiranje noža

vidi sliku 5

- 1 Motorni trimer postavite tako da radno vratilo pokazuje prema gore.
- 2 Rezni nož (5) postavite na pritisni komad (1).



Za centriranje reznog noža, razmak pritisnog komada mora biti točno u otvoru reznog noža.

- 3 Montirajte pritisnu ploču (2).
- 4 Postavite ploču (3) i sigurnosnu maticu (4) zategnite na osovinu.



Pozor - lijevi navoj - zatežite suprotno od smjera kazaljke na satu!

Pazite da su svi dijelovi centrirani!

- 5 Osovinu blokirajte pomoću klina (6) i zategnite maticu (4)



POZOR!

Ako se sigurnosna matica (4) zbog čestog skidanja i zatezanja lagano skida, obavezno je treba zamijeniti!

Učvrstite i centrirajte, provjerite dosjed reznog noža.

Montiranje glave s reznom niti

vidi sliku 8



POZOR!

Opasnost od ozljeda!

Glavu s reznom niti nikada nemojte koristiti bez zaštitne letvice s nožem za rezanje rezne niti.

1. Pogonsko vratilo (1) blokirajte pomoćnim klinom.
2. Postavite potisni dio (2).
3. Zaštitu smotka (3) okrenite tako da strana s natpisom gleda prema mjenjaču.
4. Glavu s reznom niti odvijte ručno (lijevi navoj).

- Zaštitnu letvicu (4) s prethodno montiranim nožem za rezanje rezne niti natakните na štit i čvrsto zavijte.
- Uklonite pomoćni klin.

Namještanje ramenog pojasa

- Rameni pojas najprije potegnite preko lijevog ramena.
- Zakvačite zapornu kuku u ušicu.
- Provjerite rameni pojas uz pomoć nekoliko kretnji bez pokretanja motora.
 - Glava s reznom niti ili rezni nož moraju se kretati paralelno uz tlo.



POZOR!

Tijekom rada obavezno koristite pojas za nošenje. Pojas za nošenje pričvrstite tek nakon pokretanja motora, u praznom hod.



Stavljanje remena za oba ramena *vidi sliku 20. do 29.*

Balansiranje motornog trimera

Vidi sliku 12.

- Kukice pojasa za nošenje zakačite u pričvrstne rupe na cijevi upravljača.
- Balansirajte motorni trimmer tako da sječivo niže ca. 10 cm iznad zemlje, a da ga pritom ne pridržavate rukama.
- Kukice za balansiranje motornog trimera objesite ako je potrebno.

GORIVA I RAZINE TEKUĆINE

Sigurnost



UPOZORENJE!

Opasnost od požara! Mješavina goriva je visoko zapaljiva!

- Mješavinu goriva spremite u samo za to predviđene spremnike.
- Gorivo točite samo na otvorenom.
- Prilikom točenja goriva ne pušite.
- Zatvarač spremnika ne otvarajte pri uključenoj ili vrućem motoru.
- Zamijenite oštećeni spremnik ili zatvarač spremnika.
- Poklopac spremnika uvijek čvrsto zatvorite.

- Ukoliko je iscurila mješavina goriva:
 - Ne pokrećite motor.
 - Izbjegavajte pokušaje paljenja.
 - Očistite uređaj.



UPOZORENJE!

Opasnost od trovanja! Motor nikada ne ostavljajte da radi u zatvorenim prostorijama.

Sastavljanje mješavine goriva

Prilikom korištenja odnosa miješanja 1:50 preporučujemo kvalitetno specijalno 2-taktno ulje.

Kod 2-taktnih ulja poznatih marki preporučujemo omjer miješanja od 1:25.

Tablica omjera mješavine goriva

Postupak miješanja	Benzin	Ulje za miješanje
25 dijelova benzina: 1 dio ulja za miješanje 2-taktno ulje	1 l	40 ml
	3 l	120 ml
	5 l	200 ml

Postupak miješanja	Benzin	Ulje za miješanje
50 dijelova benzina: 1 dio ulja za miješanje 2-taktno ulje	1 l	20 ml
	3 l	60 ml
	5 l	100 ml

Benzin i odgovarajuće ulje ulijte u odgovarajući spremnik prema uputama iz tablice i temeljito izmiješajte.

Lijevanje mješavine goriva

vidi sliku 1

- Točite samo kod isključenog motora.
- Počistite prostor za ulijevanje.
- Motorni trimmer postavite tako da je poklopac spremnika goriva (10) okrenut prema gore.
- Odvijte poklopac spremnika goriva (10) i mješavinu goriva natočite do donjeg ruba nastavka.
- Kako biste izbjegli nečistoće koristite lijevak sa sitom.
- Nakon točenja poklopac spremnika goriva (10) čvrsto zavijte.

PUŠTANJE U RAD



POZOR!

Uvijek obavite vizualni pregled prije puštanja u rad.

- Uređaj se ne smije koristiti s labavim, oštećenim ili istrošenim reznim alatom i/ili pričvršnim dijelovima.
- Motornu kosu koristite isključivo sa zaštitnim okloпом.
- Uvijek se pridržavajte uputa za rukovanje motorom proizvođača motora koje ste dobili s uređajem
- Rezanje prije uporabe za štetu ili pucanja, zamijeniti ako je oštećen ili istrošen dijelove originalnih rezervnih dijelova.

Pokretanje motora



UPOZORENJE!

Motor nikada ne puštajte da radi u zatvorenim prostorijama. Opasnost od trovanja!

- Rezne niti prije pokretanja skratite na 13 cm kako se motor ne bi preoptereto.
- Pridržavajte se lokalnih odredbi o radnom vremenu.

Stupnjevi namještanja čoka:

vidi sliku 6

	
CHOKE	RUN

Hladno pokretanje



POZOR!

Rizik od udara!

Uže za pokretanje uvijek povucite ravno prema van. Ne vraćajte ga naglo natrag.

vidi sliku 7

1. Prekidač Start/Stop (2) stavite u položaj "Start".
2. Pustite polugu za gas. Polugu za gas uglavite na položaj polovice gasa.

vidi sliku 10

3. Postavite polugu pokretanja (7) u položaj „CHOKE“.
4. Primer (8) pritisćite više puta, dok u plastičnom balonu ne postane vidljivo gorivo.
5. Prije svakog povlačenja pokretačkog užeta pritisnite dekompresijski ventil (6). Dekompresijski ventil (6) se sam vraća u normalni položaj

vidi sliku 11.



POZOR!

Motorni trimer položiti na pod ravno i bez prepreka i pritom paziti da rezni alat ne dodiruje nikakve predmete niti pod.

Priilikom pokretanja nemojte stajati ili klečati na cijevi upravljača, budući da na taj način može doći do oštećenja vratila ili cijevi. Zauzmite siguran položaj, držite stroj lijevom rukom čvrsto za obod kućišta.

6. Uže pokretača (1) izvucite ravno 3-4 puta, dok se motor čujno kratko ne pokrene.
7. Postavite polugu pokretanja (7) u položaj „RUN“.
8. Izvlačite uže pokretača dok se motor ne pokrene.
9. Ako motor ne proradi, ponovite korake 1-8.

Toplo pokretanje

1. Postavite sklopku Start/Stop na „Start“.
2. Postavite polugu čoka na „RUN“.
3. Dekompresijski ventil pritisnite prije svakog povlačenja užeta pokretača (nakon povlačenja užeta pokretača dekompresijski ventil iskače samostalno natrag u normalni položaj).
4. Uže pokretača brzo povucite najviše 6x - motor se pokreće. Polugu za gas držite pritisnutu do kraj sve dok motor ne počne mirno raditi.

Motor se ne pokreće

1. Postavite polugu čoka na „RUN“.
2. Povucite uže pokretača 5 puta.

Ako motor opet nije proradio

1. pričekajte 5 minuta pa zatim još jednom probajte s polugom za gas pritisnutom do kraja.

OPERACIJA

Tijekom košnje i rezanja motor ostavite da radi uvijek u gornjem području broja okretaja.

Sigurnosne napomene



POZOR!

Pridržavajte se sigurnosnih napomena i upozorenja u ovoj dokumentaciji i na proizvodu.



POZOR!

Kod duljih radova može zbog vibracija doći do smetnji krvotoka ili živčanog sustava u prstima, šakama ili zglobovima ruku. Također može doći do utrnulosti dijelova tijela, bockanja, bolova ili promjena kože. U slučaju odgovarajućih znakova pregledajte se kod liječnika!

- Glavu s nitima nikada ne dižite iznad visine koljena dok je uređaj u uporabi.
- Nikada ne radite na glatkoj, skliskoj kosini ili uzvišenju.
- Kod košnje na kosini, obavezno stanite ispod naprave za rezanje.
- Uređaj nikada ne koristite u blizini lako zapaljivih tekućina ili plinova - Postoji opasnost od eksplozije i požara!
- Nakon dodira sa stranim tijelom:
 - Isključite motor.
 - Provjerite je li uređaj oštećen.
- Osobe koje ne znaju rukovati kosilicom trebaju vježbati uz isključeni motor.

Izbjegavanje trzaja



POZOR!

Opasnost od ozljede od nekontroliranog povratnog udara!

Rezni nož ne koristite u blizini čvrstih prepreka.

Gusto raslinje, mlada stabla ili grmlje mogu blokirati rezni list i zaustaviti ga.

- Izbjegavajte blokadu. Pripazite na smjer rasta grmlja i režite sa suprotne strane.
- Ako se rezni list zaglavi tijekom rezanja:
 - Smjesta isključite motor.
 - Držite uređaj u podignutom položaju, kako rezni list ne bi poskočio ili se slomio.
 - Uklonite zaglavljene materijal s lista.

Rezanje

1. Pregledajte teren i ustanovite željenu visinu rezanja.
2. Vodite glavu s nitima na željenoj visini i držite je u tom položaju.
3. Uređaj sigurnim pokretima okrećite s jedne na drugu stranu.
4. Glavu s nitima uvijek držite paralelno prema tlu.

Nisko rezanje

1. Uređaj vodite uz neznatno nakošenje prema naprijed, tako da se kreće gotovo uz tlo.
2. Uvijek režite dalje od tijela.

Rezanje oko ograda i betonskih dijelova



POZOR!

Opasnost od ozljede od nekontroliranog povratnog udara!

Rezni nož ne koristite u blizini čvrstih prepreka.

1. Uređaj vodite polako i oprezno, te ne dopustite da nit udari o prepreke.

Rezanje oko stabala

1. Uređaj vodite oprezno i polako oko stabla tako da rezne niti ne dodirnu rub stabla.
2. Kosite slijeva nadesno oko stabla.
3. Travu i korov zahvatite vrhovima niti, a glavu s nitima neznatno nakosite prema naprijed.



Rezanje oko kamenih zidova, betonskih dijelova i stabala uzrokuje veće trošenje niti.

Košnja

Košnja s glavom s reznom niti

1. Nakosite glavu s nitima za 30 stupnjeva udesno.
2. Postavite ručku u željeni položaj.



POZOR!

Opasnost od ozljeda/materijalnih oštećenja zbog izbačenih stranih tijela!

Uklonite strana tijela iz radnog prostora.

Košnja s nožem

Vidi sliku 13.

Kod košnje s nožem s njime se upravlja vodoravno, pokretima u obliku luka s jedne na drugu stranu.

Prije umetanja noža dodatno obratite pažnju na:

- Koristite remen za nošenje.
- Provjeriti je li nož pravilno postavljen.
- Nosite zaštitnu odjeću i štitnik za oči.
- Nož za rezanje korova nemojte koristiti za sječu grmlja ili mladih stabala.



POZOR!

Upotrebljavajte samo originalne noževe i pribor! Pogrešan pribor može dovesti do ozljeda i smetnji u radu stroja!

Neoriginalni dijelovi mogu dovesti do ozljeda i funkcijskih smetnji na stroju!

Isključivanje motora

1. Otpustite polugu gasa i ostavite da motor radi u praznom hodu.
2. Okrenite sklopku za paljenje u položaj „STOP“.



POZOR!

Opasnost od ozljeda!!

Motor radi neko vrijeme nakon isključivanja.

Produljivanje rezne niti

Vidi sliku 14.

1. Pustite da motor radi pod punim gasom i svikom niti dodirnite tlo.
 - ⇒ Nit se automatski produljuje.



Nože na zaštitnom oklopu skraćuje niti na dopuštenu duljinu.

Čišćenje zaštitnog oklopa

1. Isključite uređaj.
2. Odvijačem ili sličnim alatom oprezno uklonite ostatke od košnje.



Redovito čistite zaštitni oklop kako biste izbjegli pregrijavanje cijevi osovine.

ODRŽAVANJE I NJEGA**Plan održavanja**

Slijedeće upute odnose se na normalne uvjete upotrebe. Kod posebnih uvjeta, kao npr. posebno dugog svakodnevnog rada, navedeni intervali održavanja moraju se primjereno skratiti.

Plan održavanja							
	jednom nakon 5 radnih sati	prije početka rada	tjedno	svakih 50 radnih sati	svakih 100 radnih sati	prema potrebi	prije sezone košenja, godišnje
Rasplinjač							
Provjera praznog hoda		X					
Filtar zraka							
čišćenje		X					
zamjena						X	
Svjećica							
Provjerite razmak između elektroda i prema potrebi ga ponovno namjestite				X			
zamjena					X	X	
Propuštanje hladnog zraka							
čišćenje			X			X	X
Prigušivač							
Provjera izgleda i stanja		X					
Spremnik goriva							
čišćenje				X			X
Filtar goriva							
zamjena							X
Podmazivanje mjenjača							
provjera			X				X
Metalni alat za rezanje							
provjera		X					
zamjena						X	
Upravljački elementi							

Plan održavanja							
	jed-nom nakon 5 rad-nih sati	prije početka rada	tjedno	sva-kih 50 rad-nih sati	sva-kih 100 rad-nih sati	prema pot-rebi	prije se-zone košenja, go-dišnje
(Prekidač Start/Stop, Poluga za gas, Zatvarač za postavljanje polu gasa, Uže pokretača)		X					
Sve dostupne vijke (osim vijaka za postavljanje)							
zategnuti	X					X	X
Cijeli stroj							
Provjera izgleda i stanja		X					
čišćenje			X			X	X

Redovito obavljajte poslove održavanja. Obratite se po mogućnosti stručnom servisu, ukoliko niste sami u stanju obaviti sve radnje. Vlasnik stroja je odgovoran i za:

- Oštećenja prilikom nestručnih tj. nepravovremeno obavljenih poslova održavanja ili popravaka
- Posljedične štete, također i korozija, kod neodgovarajućeg skladištenja

Čišćenje filtra zraka

vidi sliku 17



POZOR!

Uređaj nikada ne koristite bez filtra za zrak. Redovito čistite filtar za zrak. Zamijenite oštećeni filtar.

1. Krilni vijak (4) uklonite, skinite poklopac (5) i izvadite filtar zraka (6).
2. Filtar zraka (6) očistite sapunom i vodom. Ne upotrebljavajte benzin!
3. Ostavite filtar zraka (6) da se posuši.
4. Filtar zraka (6) ugradite obrnutim redoslijedom.

Zamjena filtra za gorivo



POZOR!

Uređaj nikada ne koristite bez filtra za gorivo. Posljedica mogu biti teška oštećenja motora.

1. U potpunosti skinite poklopac spremnika.
2. Preostalo gorivo ispraznite u prikladnu posudu.
3. Žičanom kukom izvucite filtar iz spremnika.

4. Filtar skinite okretanjem.

5. Zamijenite filtar.

Namještanje žične povlake.

vidi sliku 9

Žične povlake vašeg motornog trimera već su tvornički postavljane. Ako se naglo promijeni pozicija bicikl ručke, može doći do produljenja žične povlake, a time i do smetnji na poluzi gasa.

Ako rezni alat trimera nakon pokretanja i zatvaranja blokade polugasa ne bude u stanju mirovanja, potezno čelično uže mora se ponovno namjestiti regulacijskim vijkom (8). Odmah nakon toga je opet osigurano korektno funkcioniranje poluge gasa.



OPREZ!

Opasnost od ozljedezbog rotirajućih reznih alata!

- Bowdenove kabele podešavajte samo dok je motor isključen.
- Ispitajte funkciju samo dok je kosi-lica u ležećem položaju.

Zamjena svječice

vidi sliku 18

1. Skinite zaštitni poklopac svjeće (7)
2. Zamijenite svjeću
3. Svjećicu zategnite okretnim momentom od 12-15 Nm.
4. Postavite utikač svjeće na svjećicu.
5. Vratite zaštitni poklopac svjeće (7)



Razmak elektroda svjeće
= 0,6 - 0,7 mm [0.025"] .

Podešavanje rasplinjača

Vidi sliku 16.

Rasplinjač je optimalno podešen u tvornici.

Ukoliko bi bilo potrebno naknadno baždarenje, za namještanje koristite sljedeće vijke :

- Prazni hod-granični vijak (1)
- Prazni hod-vijak za reguliranje mješavine (3)
- Potpuno opterećenja-vijak za reguliranje mješavine (2)

SKLADIŠTENJE



OPREZ!

Opasnost od požara ili eksplozije!

Uređaj ne držite ispred otvorenog plamena ili izvora topline.

- Prije duljeg skladištenja (zimi) ispraznite spremnik za benzin.
 - Spremnik za benzin praznite samo na otvorenom.
 - Pustite da se motor prije skladištenja ohladi.
1. Ispraznite spremnik goriva.
 2. Pokrenite motor i ostavite ga da radi u praznom hodu dok se ne zaustavi.
 3. Ostavite da se motor ohladi.
 4. Otpustite svjećicu ključem za svjećice.
 5. Ulijte jednu žličicu ulja za dvotaktne motore u komoru za sagorijevanje.
 6. Radi raspodjele ulja u unutrašnjosti motora, nekoliko puta polako povucite užu za pokretanje.
 7. Ponovno uvrnite svjećicu.
 8. Temeljito očistite i održavajte uređaj.
 9. Uređaj spremite na hladno i suho mjesto.



OPREZ!

Opasnost od požara!

Stroj s natočenim gorivom ne čuvajte u zgradama u kojima benzinske pare mogu doći u dodir s otvorenim plamenom ili iskrama!

PONOVNO PUŠTANJE U RAD

1. Izvadite svjećicu.
2. Snažno povucite užu za pokretanje kako bi se uklonilo ulje iz komore za sagorijevanje.
3. Očistite svjećicu, provjerite razmak elektroda i prema potrebi je zamijenite.
4. Pripremite uređaj za rad.
5. Napunite spremnik ispravnom smjesom goriva i ulja (50 : 1).

ZBRINJAVANJE



Istrošene uređaje, baterije i akumulator ne zbrinjavajte kroz kućno smeće!
Pakiranje, uređaj i dodatna oprema izrađeni su od materijala koji se mogu reciklirati i moraju se propisno zbrinuti.

POMOĆ U SLUČAJU SMETNJI

PROBLEM	MOGUĆI UZROK	RJEŠENJE
Motor se ne pokreće.	Neispravan postupak pokretanja.	Pročitajte upute za rukovanje.
Motor se pokreće, ali dalje ne radi.	Pogrešan položaj poluge na čoku.	Postavite polugu na RUN.
	Prijava, pogrešno stavljena ili neispravna svjećica.	Očistite/namjestite svjećicu ili je zamijenite.
	Prijava filtera za gorivo.	Zamijenite filter.
Motor se pokreće, ali ne radi punom snagom.	Pogrešan položaj poluge na čoku.	Postavite polugu na RUN.
	Prijava filtera za zrak.	Očistite ili zamijenite filter.
Motor radi skokovito.	Prijava, pogrešno stavljena ili neispravna svjećica.	Očistite/namjestite svjećicu ili je zamijenite.
Prekomjerno stvaranje dima.	Pogrešna smjesa goriva.	Koristite ispravnu smjesu goriva.



Nastalu li neispravnosti koje ne možete ispraviti pomoću ove tablice ili koje ne možete sami ispraviti, obratite se našem ovlaštenom tehničkom servisu.

EZ-IZJAVA O SUKLADNOSTI

Ovime izjavljujemo da ovaj proizvod, u obliku u kojem je zastupljen na tržištu, ispunjava zahtjeve harmoniziranih EU-smjernica, sigurnosne standarde EU i standarde koji su specifični za proizvod.

Proizvod

Motorni trimmer

Serijski broj

G2342345

Proizvođač

AL-KO Geräte GmbH

Ichenhauser Str. 14

D-89359 Kötz

Ovlašteni

Andreas Hedrich

Ichenhauser Str. 14

D-89359 Kötz

Model

137 SB

142 SB

Direktive EU

2006/42/EZ

2000/14/EZ

2002/88/EZ

2004/108/EZ

Usklađene norme

EN ISO 11681-1

EN ISO 14982

EN ISO 22868

EN ISO 22867

Razina jačine buke

mjereno / zajamčeno

137 SB – 108/110 dB(A)

142 SB – 108/110 dB(A)

Izjava o suglasnosti

2000 /14 / EZ Prilog V

Kötz, 27-02-2015

Wolfgang Hergeth

Izvršni direktor

JAMSTVO

Greške u materijalu ili pogreške u proizvodnji uklonit ćemo za vrijeme zakonskoga jamstvenog roka za nedostatke prema vlastitom odabiru, odnosno organizirat ćemo popravak ili isporučiti zamjenski uređaj. Jamstveni rok određen je u skladu sa zakonom zemlje u kojoj je kupljen uređaj.

Jamstvo vrijedi samo u sljedećim slučajevima:

- odgovarajuća uporaba uređaja
- pridržavanje uputa za uporabu
- uporaba originalnih zamjenskih dijelova

Jamstvo ne vrijedi u ovim slučajevima

- pokušaji popravka uređaja
- tehničke izmjene uređaja
- neodgovarajuća uporaba (npr. komercijalna ili komunalna uporaba)

Jamstvo isključuje sljedeće

- oštećenja laka koja su nastala normalnim trošenjem
- oštećenja laka koja su nastala normalnim trošenjem [xxx xxx (x)] na popisu zamjenskih dijelova.
- motori za sagorijevanje jer za njih vrijede posebne jamstvene odredbe određenih proizvođača motora.

Jamstveni rok započinje kupnjom od strane prvog krajnjeg kupca. Primjenjuje se datuma na originalnom računu. U jamstvenom se roku obratite prodavatelju ili najbližem ovlaštenom servisu s ovom izjavom o jamstvu i računom. Ovaj potvrda o jamstvu ne uključuje zakonska potraživanja kupca prema prodavatelju na temelju nedostataka

TŁUMACZENIE ORYGINALNEJ INSTRUKCJI OBSŁUGI

Spis treści

O tym podręczniku.....	127
Opis produktu.....	127
Wskazówki bezpieczeństwa.....	128
Montaż.....	130
Paliwa i poziom płynów.....	131
Uruchomienie.....	132
Obsługa.....	133
Przeglądy i konserwacja.....	135
Składowanie.....	137
Ponowne uruchomienie.....	137
Utylizacja.....	137
Pomoc w przypadku usterek.....	138
DEKLARACJA ZGODNOŚCI EWG.....	139
Gwarancja.....	139

O TYM PODRĘCZNIKU

- Przed przystąpieniem do uruchomienia należy przeczytać niniejszą dokumentację. Jest to warunkiem zagwarantowania bezpiecznej pracy i bezusterkowego użytkowania.
- Przestrzegać wskazówek bezpieczeństwa i ostrzeżeń zawartych w niniejszej dokumentacji oraz na urządzeniu.
- Niniejsza dokumentacja stanowi nieodzowną część opisywanego produktu i powinna być przekazana nabywcy razem z urządzeniem.

Wyjaśnienie znaków



UWAGA!

Stosować się dokładnie do znaków ostrzegawczych, aby uniknąć szkód osobowych lub mienia.



Specjalne wskazówki w celu lepszego zrozumienia i obsługi.

OPIS PRODUKTU

Ta dokumentacja opisuje ręcznego kosę z silnikiem benzynowym.

Symbole na urządzeniu

	Uwaga! Zachować szczególną ostrożność przy obsłudze.
	Przed uruchomieniem urządzenia należy przeczytać instrukcję obsługi!
	Nosić okulary ochronne, hełm ochronny, stosować środki ochrony słuchu.
	Nosić rękawice ochronne.
	Nosić obuwie ochronne.
	Nie dopuszczać osób postronnych do niebezpiecznego obszaru.
	Niebezpieczeństwo spowodowane przedmiotami wyrzucanymi z dużą siłą!
	Odstęp pomiędzy urządzeniem i osobami postronnymi musi wynosić co najmniej 15 m.

Przegląd produktu

patrz rysunek 1

1	Nóż tnący
2	Przekładnia
3	Tarcza ochronna
4	Uchwyt rowerowy
5	Dźwignia gazu
6	Wyłącznik silnika (wł./wył.)
7	Blokada dźwigni przepustnicy
8	Pas nośny
9	Pokrywa filtra powietrza
10	Zbiornik benzyny
11	Zawór dekompresyjny
12	Pompka paliwa (zimny start)
13	Dźwignia przepustnicy „Ssanie/Praca”

Urządzenia zabezpieczające i ochronne

Zatrzymanie awaryjne

W sytuacji awaryjnej włącznik zapłonu przestawić do pozycji „STOP”.

Ośłona zabezpieczająca przed uderzeniem kamieni

Chroni użytkownika przez przedmiotami wyrzucanymi z dużą siłą. Wbudowany nóż skracca linkę tnącą na odpowiednią długość.



UWAGA!

Niebezpieczeństwo urazu!

Instalacje zabezpieczające nie mogą być wyłączane.

Użytkowanie zgodne z przeznaczeniem

To urządzenie służy do przycinania i koszenia domowych trawników. Inne wykorzystanie urządzenia jest niezgodne z przeznaczeniem.

Możliwe nieprawidłowe użycie



UWAGA!

Urządzenia nie wolno stosować do celów komercyjnych.

WSKAZÓWKI BEZPIECZEŃSTWA

- Urządzenia wolno używać tylko w nienaganym stanie technicznym.
- Nie usuwać instalacji bezpieczeństwa i urządzeń ochronnych
- Nie wolno eksploatować urządzenia z innymi narzędziami tnącymi lub dobudowanymi urządzeniami.
- Należy nosić odpowiednią odzież roboczą:
 - długie spodnie, pełne obuwie, rękawice.
 - hełm ochronny, okulary ochronne, środki ochrony słuchu.
- Podczas pracy zwrócić uwagę na pewne oparcie.
- Urządzenia nie obsługiwać pod wpływem alkoholu, środków odurzających lub leków.
- Urządzenie należy obsługiwać zawsze dwiema rękami.
- Mechanizm tnący utrzymywać z dala od ciała i odzieży.
- Nie dopuszczać osób postronnych do niebezpiecznego obszaru.
- Nie dopuszczać osób trzecich do obszaru zagrożenia.
- Usuwać ciała obce z obszaru roboczego.
- Z osłony, głowicy linki i silnika zawsze usuwać skoszoną trawę.
- W przypadku pozostawienia urządzenia:
 - Wyłączyć silnik
 - Odczekać, aż mechanizm tnący zatrzyma się
- Nie pozostawiać urządzenia bez nadzoru.
- Dzieciom lub innym osobom, które nie zapoznały się z instrukcją obsługi, nie wolno używać urządzenia
- Przed rozpoczęciem użytkowania należy sprawdzić, czy wszystkie śruby, nakrętki i trzpienie w urządzeniu są prawidłowo osadzone.
- Włóż osłona tarczy nie zawsze jest przed transportem urządzenia ani noża lub sklepu.

DANE TECHNICZNE**137SB**

Typ silnika	2-suwowy
Pojemność skokowa	36,5 cm ³
Moc	1,5 kW
Masa robocza	7,7 kg
Ilość paliwa	0,7 l
Zapłon	elektroniczny
Świeca zapłonowa	Bosch (WSR 67) Champion (RCS-6Y)
Napęd	sprzęgło odśrodkowe
Griff	„Bike“-Griff

Poziom mocy akustycznej	108 dB(A)
Poziom ciśnienia akustycznego	97 dB(A)
Drgania	6,6 m/s ² K = 2,5m/s ²
Szerokość koszenia (ostrze)	25 cm
Prędkość obrotowa silnika maks.	10800 U/min
Prędkość obrotowa silnika – bieg jałowy	2700 U/min

142SB

Typ silnika	2-suwowy
Pojemność skokowa	40,7 cm ³
Moc	1,7 kW
Masa robocza	7,7 kg
Ilość paliwa	0,7 l
Zapłon	elektroniczny
Świeca zapłonowa	Bosch (WSR 67) Champion (RCS-6Y)
Napęd	sprzęgło odśrodkowe
Uchwyt	Uchwyt typu „Bike”

Poziom mocy akustycznej	108 dB(A)
Poziom ciśnienia akustycznego	97 dB(A)
Drgania	6,6 m/s ² K = 2,5m/s ²
Szerokość koszenia (ostrze)	25 cm
Prędkość obrotowa silnika maks.	10800 obr./min
Prędkość obrotowa silnika – bieg jałowy	2700 obr./min

MONTAŻ



UWAGA!

Urządzenie można uruchomić dopiero po całkowitym złożeniu.

Montaż pokryw ochronnej

patrz rysunek 3

- 1 Ułożyć kosę spalinową w taki sposób, aby wałek roboczy był skierowany w dół.
- 2 Podnieść trzpień rurowy i przesunąć osłonę (1) na dole trzpienia rurowego na właściwą pozycję (aż do przekładni kątowej).
- 3 Odłożyć trzpień rurowy z osłoną
- 4 Element mocujący (2) najpierw przykręcić śrubą 5 x 20 mm przez otwór (a) w osłonie.
- 5 Drugą śrubę 5 x 20 mm lekko wkręcić przez otwór (b).



Element mocujący (2) wewnątrz przy otworze (a) posiada podwyższenie. Dlatego też pierwszą śrubę przełożoną przez otwór (a) można od razu dokręcić do oporu, nie powodując skrzywienia elementu mocującego.

patrz rysunek 4

- 1 Ułożyć kosę spalinową w taki sposób, aby wałek roboczy był skierowany do góry.
- 2 Za pomocą 2 śrub 5 x 35 mm przez otwory w blaszanej płytce mocującej przekładni kątowej przykręcić osłonę i element mocujący. Jeśli to konieczne, dopasować położenie osłony. Otwory muszą nakładać się na siebie.
- 3 Dokręcić śrubę w otworze (b).

Montaż noża tnącego

patrz rysunek 5

- 1 Ułożyć kosę spalinową w taki sposób, aby wałek roboczy był skierowany do góry.
- 2 Założyć ostrze (5) na element dociskowy (1).
- 3 Zamontować podkładkę dociskową (2).
- 4 Założyć tarczę obrotową (3) i przykręcić nakrętkę zabezpieczającą (4) na wał.



W celu wyśrodkowania ostrza odsadzenie elementu dociskowego musi się znaleźć dokładnie w otworze ostrza.



Uwaga – lewy gwint – dokręcać w kierunku przeciwnym do ruchu wskazówek zegara!
Zwrócić uwagę na wyśrodkowanie elementów!

- 5 Zablokować wał trzpieniem pomocniczym (6) i dokręcić nakrętkę (4)



UWAGA!

Jeśli nakrętka zabezpieczająca (4) wskutek częstego odkręcania i przykręcania stanie się luźna, należy ją koniecz- nie wymienić!

Sprawdzić, czy ostrze jest prawidłowo zamocowane i wyśrodkowane.

Montaż głowicy linki

patrz rysunek 8



UWAGA!

Niebezpieczeństwo skaleczenia

Nie używać głowicy linki bez listwy ochronnej z odcinakiem linki.

1. Zablokować wał napędowy (1) trzpieniem pomocniczym.
2. Założyć element dociskowy (2).
3. Założyć osłonę (3), kierując ją opisaną stroną do przekładni.

4. Ręcznie odkręcić głowicę linki (lewy gwint).
5. Listwę ochronną (4) z zamontowanym odcinakiem linki nałożyć na osłonę i dokręcić.
6. Zdjąć trzpień pomocniczy.

Regulacja pasa naramiennego

1. W pierwszej kolejności wsunąć pas naramienny na lewe ramię.
2. Zamocować karabińczyk w uchu.
3. Sprawdzić długość pasa naramiennego przed rozruchem silnika, wykonując kilka kołyszących ruchów.
 - Głowica linki lub nóż tnący muszą pracować w położeniu równoległym do podłoża.



UWAGA!

Podczas pracy zawsze używać pasa naramiennego. Pas naramienny zamocować dopiero po uruchomieniu silnika, podczas pracy na biegu jałowym.



Zakładanie podwójnego pasa naramiennego – patrz rys. 20 do 29

Wyważanie kosi spalinowej

patrz rys. 12

- Przełożyć hak uprząży przez otwór do mocowania na trzpieniu rurowym.
- Wyważyć kosę tak, by nóż tnący znajdował się ok. 10 cm nad podłożem, gdy kosa nie jest trzymana w rękach.
- Ewentualnie przełożyć hak tak, by kosa była wyważona.

PALIWA I POZIOM PŁYNÓW

Bezpieczeństwo



OSTRZEŻENIE!

Niebezpieczeństwo pożaru! Benzyna jest substancją wysoce łatwopalną!

- Benzynę przechowywać tylko w przeznaczonych do tego celu pojemnikach
- Tankowanie tylko na wolnym powietrzu
- Podczas tankowania palenie wzbronione
- Nie otwierać korka wlewu paliwa przy pracującym lub gorącym silniku
- Wymienić uszkodzony zbiornik lub korek wlewu paliwa
- Zamykać zawsze pokrywę zbiornika

- Gdy dojdzie do rozlania benzyny:
 - Nie uruchamiać silnika
 - Unikać prób zapłonu
 - Wyczyścić urządzenie



OSTRZEŻENIE!

Nie dopuszczać do pracy silnika w pomieszczeniach zamkniętych. Niebezpieczeństwo zatrucia!

Sporządzanie mieszanki paliwa

Przy stosunku mieszania 1:50 zalecamy użyć specjalnego, wysokiej jakości oleju dwusuwowego.

Markowe oleje dwusuwowe zalecamy dodawać w stosunku 1:25.

Tabele stosunków mieszania

Procedura mieszania	Benzyna	Olej mieszalny
25 części benzyny: 1 część oleju mieszalnego olej dwusuwowy	1 l	40 ml
	3 l	120 ml
	5 l	200 ml

Procedura mieszania	Benzyna	Olej mieszalny
50 części benzyny: 1 część oleju mieszalnego olej dwusuwowy	1 l	20 ml
	3 l	60 ml
	5 l	100 ml

Do benzyny należy dodać stosowny olej w ilości podanej w tabeli i dokładnie wymieszać.

Wlewanie mieszanki paliwa

patrz rysunek 1

- Tankować wolno tylko przy wyłączonym silniku.
- Oczyszczyć okolice wlewu paliwa.
- Ułożyć kosę spalinową w taki sposób, aby korek paliwa (10) był skierowany do góry.
- Odkręcić korek paliwa (10) i wlać mieszankę do poziomu dolnej krawędzi króćca.
- Aby uniknąć zanieczyszczeń, użyć filtra pyłowego.
- Po wlewniu mieszanki ręcznie nakręcić korek paliwa (10).

URUCHOMIENIE



UWAGA!

Przed rozpoczęciem użytkowania należy zawsze przeprowadzać kontrolę wzrokową.

- Używanie urządzenia z poluzowanym, uszkodzonym bądź zużytym narzędziem tnącym i/lub poluzowanymi, uszkodzonymi bądź zużytymi elementami mocującymi jest zabronione.
- Podkaszarkę eksploatować zawsze z osłoną.
- Zawsze przestrzegać załączonej instrukcji obsługi producenta silnika
- Cięcie przed użyciem do uszkodzenia lub pęknięcia, należy wymienić w razie uszkodzenia lub zużyte części z oryginalnych części zamiennych.

Uruchamianie silnika



OSTRZEŻENIE!

Nie dopuszczają do pracy silnika w pomieszczeniach zamkniętych. Niebezpieczeństwo zatrucia!

- Przed uruchomieniem należy skrócić linkę tnącą do długości 13 cm w celu odciążenia silnika.
- Należy przestrzegać lokalnych przepisów dotyczących pór, w czasie których można użytkować urządzenie.

Stopnie rozzarcia (ustawienia) przepustnicy:

patrz rysunek 6

CHOKE	RUN

Rozruch na zimno



UWAGA!

Ryzyko odrzutu!

Linkę rozrusznika należy zawsze ciągnąć prosto. Nie dopuścić do nagłego zwinięcia.

patrz rysunek 7

1. Ustawić wyłącznik Start/Stop (2) w pozycji „Start”.
2. Puścić dźwignię gazu. Dźwignia gazu zostanie zablokowana w pozycji połowicznego otwarcia.

patrz rysunek 10

3. Ustawić dźwignię Ssanie/Praca (7) w pozycji „Ssanie”.
4. Kilkakrotnie nacisnąć pompkę paliwa (8), aż w plastikowym zbiorniczku pojawi się paliwo.
5. Przed każdym pociągnięciem linki rozrusznika nacisnąć zawór dekompresyjny (6). Zawór dekompresyjny (6) automatycznie wróci do poprzedniej pozycji

patrz rys. 11



UWAGA!

Kosę spalinową prowadzić po równym, wolnym od przeszkód podłożu, uważając, by narzędzie tnące nie zetknęło się z przedmiotami ani z podłożem.

Przy uruchamianiu nie stać ani nie klęczeć na trzpieniu rurowym, gdyż może ulec uszkodzeniu wał lub trzpień. Pewnie stanąć, lewą ręką mocno trzymając urządzenie za kołnierz obudowy.

6. Pociągnąć linkę rozrusznika (1) na wprost, 3–4 razy, do usłyszenia zapłonu silnika.
7. Ustawić dźwignię Ssanie/Praca (7) w pozycji „PRACA”.
8. Pociągać linkę rozrusznika do momentu, aż silnik uruchomi się.
9. Jeżeli silnik nie uruchomi się, powtórzyć kroki 1 do 8.

Rozruch na gorąco

1. Ustawić wyłącznik Start/Stop w pozycji „Start”.
2. Ustawić dźwignię przepustnicy w położeniu „PRACA”.
3. Przed każdym pociągnięciem linki rozrusznika nacisnąć zawór dekompresyjny (po pociągnięciu linki zawór automatycznie wróci do położenia startowego).
4. Pociągnąć linkę rozrusznika maks. 6-krotnie – silnik zaskakuje. Trzymać dźwignię gazu wciśniętą do oporu do momentu ustabilizowania się pracy silnika.

Silnik nie uruchamia się

1. Ustawić dźwignię przepustnicy w położeniu „PRACA”.
2. Pociągnąć 5-krotnie linkę rozrusznika.

Jeśli silnik nadal nie zaskakuje

1. Odczekać 5 minut, po czym spróbować ponownie uruchomić silnik, wciskając dźwignię gazu do oporu.

OBSŁUGA

Podczas przycinania i koszenia eksploatować silnik zawsze w górnym zakresie prędkości obrotowej.

Wskazówki bezpieczeństwa



UWAGA!

Należy przestrzegać wskazówek dotyczących bezpieczeństwa i wskazówek ostrzegawczych zawartych w niniejszej dokumentacji oraz tych znajdujących się na produkcie.



UWAGA!

W przypadku dłuższej pracy, na skutek wibracji może dojść do zaburzeń naczyń krwionośnych lub układu nerwowego w takich miejscach, jak palce, dłonie lub nadgarstki. Mogą wystąpić drętwienia różnych części ciała, ostry ból lub zmiany skórne. W przypadku pojawienia się tych symptomów należy udać się do lekarza!

- Podczas pracy urządzenia nie utrzymywać głowicy linki ponad poziomem kolan.
- Nie pracować na śliskich pagórkach lub zboczach.
- Podczas koszenia na zboczu stać zawsze poniżej urządzenia tnącego.
- Nigdy nie używać urządzenia w pobliżu łatwopalnych gazów lub cieczy – niebezpieczeństwo wybuchu i/lub pożaru!
- Po zetknięciu z ciałami obcymi:
 - Wyłączyć silnik.
 - Sprawdzić urządzenie pod kątem uszkodzeń.
- Osoby, które nie są obeznane z kosiarką, powinny przeciwyczyć obchodzenie się z urządzeniem przy wyłączonym silniku.

Unikanie odrzutu



UWAGA!

Ryzyko urazu wskutek niekontrolowanego odbicia!

Nie używać noża tnącego w pobliżu stałych przeszkód.

Gęsta roślinność, młode drzewa lub krzewy mogą zablokować i zatrzymać tarczę tnącą.

- Unikać zablokowania, zwracając uwagę na kierunek pochylecia krzewów oraz tnąc od przeciwnej strony.
- Jeżeli podczas cięcia tarcza tnąca zostanie zatrzymana przez zaplątany przedmiot:
 - natychmiast wyłączyć silnik.
 - utrzymać urządzenie na wysokości, aby tarcza tnąca nie odskoczyła lub została złamana.
 - wyrzucić zaplątany materiał.

Przycinanie

1. Sprawdzić uchwyt i ustalić żądaną wysokość cięcia.
2. Głowicę linki poprowadzić i utrzymać na żądanej wysokości.
3. Urządzenie przesuwac na boki w sposób podobny do ruchu wykonywanego sierpem.
4. Głowicę linki utrzymywać cały czas równoległe do podłoża.

Niskie przycinanie

1. Lekko pochylone urządzenie przesuwac do przodu tak, aby poruszało się w niewielkiej odległości od podłoża.
2. Przycinać zawsze z dala od ciała.

Przycinanie przy ogrodzeniach i fundamentach



UWAGA!

Ryzyko urazu wskutek niekontrolowanego odbicia!

Nie używać noża tnącego w pobliżu stałych przeszkód.

1. Urządzenie prowadzić powoli i ostrożnie, nie uderzając linką w przeszkody.

Przycinanie wokół pni drzew

1. Urządzenie ostrożnie i powoli prowadzić wokół pnia drzewa tak, aby linka tnąca nie dotykała kory drzewa.
2. Kosić wokół pnia drzewa od strony lewej do prawej.
3. Trawę i chwasty dotknąć końcówką linki i pochylić głowicę linki lekko do przodu..



Przycinanie przy murach, fundamentach i drzewach prowadzi do zwiększonego zużycia linki.

Koszenie

Koszenie z użyciem głowicy linki

1. Głowicę linki pochylić w prawo pod kątem 30 stopni.
2. Uchwyt ustawić w żądanej pozycji.



UWAGA!

Wyrzucane z dużą siłą ciała obce mogą spowodować obrażenia ciała/straty materialne!

Z obszaru roboczego usunąć ciała obce.

Koszenie z użyciem noża tnącego

patrz rys. 13

Przy koszeniu z użyciem noża tnącego nóż należy prowadzić poziomymi, półkolistymi ruchami z jednej strony na drugą.

Przed użyciem noża tnącego:

- Założyć uprząż.
- Sprawdzić poprawność montażu noża tnącego.
- Założyć odzież ochronną i ochronę oczu.
- Nie przycinać nożem do chwastów zarośli i małych drzewek.



UWAGA!

Stosować tylko oryginalne noże tnące i akcesoria! Używanie nieodpowiednich akcesoriów może prowadzić do obrażeń i usterek urządzenia!

Używanie nieoryginalnych części może prowadzić do obrażeń i usterek urządzenia!

Wyłączyć silnik

1. Zwolnić dźwignię przepustnicy i pozostawić silnik na biegu jałowym.
2. Przełącznik zapłonu ustawić w pozycji „STOP”.



UWAGA!

Niebezpieczeństwozranienia!

Po wyłączeniu silnik jeszcze pracuje.

Wydłużanie linki tnącej

patrz rys. 14

1. Włączyć silnik na maksymalnych obrotach i docisnąć głowicę linki do podłoża.
 - ⇒ Linka zostaje automatycznie wydłużona.



Nóż w osłonie skracą linkę na odpowiednią długość.

Czyszczenie osłony

1. Wyłączyć urządzenie.
2. Skoszoną trawę ostrożnie usunąć śrubokrętem lub podobnym narzędziem.



Osłonę czyścić regularnie, aby uniknąć przegrzania rurki rękojeści.

PRZEGLĄDY I KONSERWACJA**Plan konserwacji**

Poniższe wskazówki odnoszą się do normalnych warunków pracy. Przy szczególnych warunkach eksploatacji, np. bardzo długim dziennym czasie pracy, podane okresy konserwacji ulegają odpowiedniemu skróceniu.

Plan konserwacji							
	po pierws- zych 5 ro- boc- zo- godzi- nach	przed każdym roz- poc- zęciem pracy	co tydzień	co 50 ro- boc- zo- god- zin	co 100 ro- boc- zo- god- zin	w ra- zie po- trzeby	raz do roku, przed sezo- nem kosze- nia
Gaźnik							
Sprawdzenie pracy na biegu jałowym		X					
Filtr powietrza							
Czyszczenie		X					
Wymiana						X	
Świeca zapłonowa							
Sprawdzenie odstępu między elektro- dami, w razie potrzeby regulacja				X			
Wymiana					X	X	
Wlot powietrza do chłodzenia							
Czyszczenie			X			X	X
Tłumik							
Kontrola wzrokowa i kontrola działania		X					
Zbiornik paliwa							
Czyszczenie				X			X
Filtr paliwa							
Wymiana							X
Smarowanie przekładni							
Kontrola			X				X
Metalowe narzędzie tnące							
Kontrola		X					
Wymiana						X	
Elementy obsługowe							

Plan konserwacji

	po pierws- zych 5 ro- boc- zo- godzi- nach	przed każdym roz- poc- zęciem pracy	co tydzień	co 50 ro- boc- zo- god- zin	co 100 ro- boc- zo- god- zin	w ra- zie po- trzeby	raz do roku, przed sezon- em kosze- nia
(Wyłącznik Start/Stop, dźwignia gazu, blokada dźwigni gazu, linka rozrusznika)		X					
Wszystkie dostępne śruby (oprócz śrub nastawczych)							
Dokręcenie	X					X	X
Całe urządzenie							
Kontrola wzrokowa i kontrola działania		X					
Czyszczenie			X			X	X

Konserwację należy przeprowadzać regularnie. W razie niemożności samodzielnego przeprowadzenia wszystkich prac należy skontaktować się z wyspecjalizowanym punktem serwisowym. Właściciel urządzenia odpowiada także za:

- szkody powstałe w wyniku niefachowo przeprowadzonych, bądź nieprzeprowadzonych o czasie konserwacji lub napraw
- szkody, także korozję, powstałe w wyniku niewłaściwego przechowywania

Czyszczenie filtra powietrza

patrz rys. 17

**UWAGA!**

Nie eksploatować urządzenia bez filtra powietrza. Filtr powietrza należy regularnie czyścić. Uszkodzony filtr powietrza wymienić.

1. Zdjąć śrubę motylkową (4) i pokrywę (5), następnie wyjąć filtr powietrza (6).
2. Wyczyścić filtr powietrza (6) wodą i mydłem. Nie stosować benzyny!
3. Pozostawić filtr powietrza (6) do wyschnięcia.
4. Zamontować filtr powietrza (6) w odwrotnej kolejności.

Filtr paliwa

**UWAGA!**

Nie eksploatować urządzenia bez filtra paliwa. Może to doprowadzić do poważnych uszkodzeń silnika.

1. Wyjąć zamknięcie zbiornika.
2. Paliwo wlać do odpowiedniego pojemnika.
3. Drucianym haczykiem wyciągnąć filtr ze zbiornika.
4. Filtr wyjąć ruchem obrotowym.
5. Wymienić filtr.

Ustawianie cięgien Bowdena

patrz rysunek 9

Cięgna Bowdena kosi spalinowej są ustawiane fabrycznie. Przy znacznej zmianie położenia uchwytu rowerowego może dojść do wydłużenia cięgien., a przez to do zaburzeń pracy dźwigni gazu.

Jeśli narzędzie tnące kosi nie zatrzymuje się po uruchomieniu i zwolnieniu blokady przepustnicy, należy wyregulować cięgna Bowdena za pomocą śruby nastawczej (8). Zapewni to prawidłowe działanie dźwigni gazu.



PRZESTROGA!

Niebezpieczeństwo odniesienia obrażeń oobracające się narzędziami!

- Ciężna elastyczne regulować wyłącznie przy wyłączonym silniku.
- Przed sprawdzeniem działania wyłączyć kosę.

Wymiana świecy zapłonowej

patrz rys. 18

1. Zdjąć osłonę świecy zapłonowej (7)
2. Wymienić świecę zapłonową
3. Dokręcić świecę zapłonową z momentem 12 – 15 Nm.
4. Nałożyć końcówkę przewodu świecy zapłonowej na świecę.
5. Założyć osłonę świecy zapłonowej (7)



Odstęp między elektrodami = 0,6 – 0,7 mm [0,025"] .

Regulacja gaźnika

patrz rys. 16

Gaźnik jest fabrycznie ustawiony na optymalne parametry.

Jeśli mimo to konieczna okaże się jego regulacja, należy ją wykonać za pomocą następujących śrub:

- Śruba blokująca biegu jałowego (1)
- Śruba regulacji składu mieszanki biegu jałowego (3)
- Śruba regulacji składu mieszanki maksymalnych obrotów (2)

SKŁADOWANIE



PRZESTROGA!

Niebezpieczeństwo poparzenia lub eksplozji!

Nie należy przechowywać urządzenia w pobliżu otwartego ognia lub źródeł wysokiej temperatury.

- W przypadku dłuższego przechowywania (przez zimę) opróżnić zbiornik benzyny.
- Opróżniać zbiornik benzyny tylko na zewnątrz.
- Przed przechowaniem odczekać, aż silnik ostygnie.

1. Opróżnić zbiornik paliwa.
2. Silnik uruchomić i pozostawić na biegu jałowym, aż się zatrzyma.
3. Silnik pozostawić do ostygnięcia.
4. Świecę zapłonową odkręcić kluczem do świec.
5. Do komory spalania wlać łyżeczkę oleju do silników 2-suwowych.
6. Aby rozprowadzić olej wewnątrz silnika, kilkakrotnie powoli pociągnąć linkę rozrusznika.
7. Pownowić przykręcić świecę zapłonową.
8. Urządzenie dokładnie oczyścić i poddać konserwacji.
9. Urządzenie przechowywać w chłodnym i suchym miejscu.



PRZESTROGA!

Niebezpieczeństwo pożaru!

Nie przechowywać zatankowanej maszyny w budynkach, w których opary benzyny mogą mieć kontakt z otwartym ogniem lub iskrą!

PONOWNE URUCHOMIENIE

1. Usunąć świecę zapłonową.
2. Szybko przeciągnąć linkę rozrusznika, aby usunąć z komory spalania pozostały olej.
3. Oczyścić świecę zapłonową, sprawdzić przerwę iskrową, w razie potrzeby wymienić świecę.
4. Urządzenie przygotować do użycia.
5. Zbiornik napełnić prawidłową mieszanką paliwa i oleju. (50:1).

UTYLIZACJA



Wysłużonych urządzeń, baterii lub akumulatorów nie należy wyrzucać do odpadów z gospodarstw domowych!

Opakowanie, urządzenie i akcesoria zostały wyprodukowane z przetwarzalnych materiałów i należy je odpowiednio utylizować.

POMOC W PRZYPADKU USTEREK

PROBLEM	MOŻLIWA PRZYCZYNA	ŚRODEK ZARADCZY
Silnik nie uruchamia się.	Nieprawidłowy przebieg procesu uruchamiania.	Zastosować się do treści zawartych w instrukcji obsługi
Silnik uruchamia się, ale nie kontynuuje pracy.	Nieprawidłowa pozycja dźwigni zasysacza	Dźwignię ustawić na tryb pracy (RUN)
	Zanieczyszczona, nieprawidłowo ustawiona lub nieprawidłowa świeca zapłonowa	Oczyścić/wyregulować lub wymienić świecę zapłonową.
	Zanieczyszczony filtr paliwa	Wymienić filtr
Silnik uruchamia się, ale nie pracuje z pełną mocą.	Nieprawidłowa pozycja dźwigni zasysacza	Dźwignię ustawić na tryb pracy (RUN)
	Zanieczyszczony filtr powietrza	Oczyścić lub wymienić filtr.
Niestabilna praca silnika	Zanieczyszczona, nieprawidłowo ustawiona lub nieprawidłowa świeca zapłonowa	Oczyścić/wyregulować lub wymienić świecę zapłonową.
Nadmierna ilość dymu	Nieprawidłowa mieszanka paliwowa	Stosować prawidłową mieszankę paliwową.



W przypadku zakłóceń nieujętych w niniejszej tabeli lub zakłóceń, których nie można usunąć samodzielnie, należy się zwrócić do właściwego serwisu naszej firmy.

DEKLARACJA ZGODNOŚCI EWG

Niniejszym oznajmiamy, że ten produkt w wykonaniu dopuszczonym do obrotu odpowiada zharmonizowanym przepisom wytycznych UE, normom bezpieczeństwa UE i normom odnoszącym się do produktu

Produkt Kosa spalinowa Numer seryjny G2342345	Producent AL-KO Geräte GmbH Ichenhauser Str. 14 D-89359 Kötz	Pełnomocnik Andreas Hedrich Ichenhauser Str. 14 D-89359 Kötz
Typ 137 SB 142 SB	Wytyczne UE 2006/42/EG 2000/14/EG 2002/88/EG 2004/108/EG	Normy zharmonizowane EN ISO 11681-1 EN ISO 14982 EN ISO 22868 EN ISO 22867
Poziom mocy akustycznej mierzone / gwarantowane 137 SB – 108/110 dB(A) 142 SB – 108/110 dB(A)		

Ocena zgodności
2000 /14 / EG Dodatek V

Kötz, 2015-02-27



Wolfgang Hergeth
Dyrektor zarządzający

GWARANCJA

Ewentualne błędy materiałowe oraz produkcyjne w urządzeniu usuwamy zgodnie z naszym wyborem poprzez naprawę lub dostawę zastępczą przed ustawowo określonym terminem upływu prawa do dochodzenia roszczeń z tytułu wad. Termin upływu reguluje każdorazowo prawo obowiązujące w kraju, w którym urządzenie zostało zakupione.

Nasze zobowiązanie gwarancyjne obowiązuje ty- Gwarancja wygasa w przypadku:
kow przypadku:

- prawidłowego obchodzenia się z urządzeniem,
- podjęcia prób napraw urządzenia
- przestrzegania instrukcji obsługi
- dokonania zmian technicznych w urządzeniu
- stosowania oryginalnych części zamiennych
- zastosowania niezgodnego z przeznaczeniem (np. w ramach działalności gospodarczej lub komunalnej).

Z gwarancji wyłączone są:

- uszkodzenia lakieru spowodowane normalnym zużyciem,
- części ulegające zużyciu, które w karcie części zamiennych zamieszczone są w ramce [xxx xxx (x)]
- silniki spalinowe – dla nich obowiązują oddzielne przepisy gwarancyjne danego producenta silnika.

Okres gwarancji rozpoczyna się od dnia zakupu przez pierwszego odbiorcę. W tym przypadku obowiązuje data na oryginalnym dowodzie zakupu. W przypadku dochodzenia roszczeń gwarancyjnych należy zwrócić się z tym oświadczeniem gwarancyjnym oraz paragonem potwierdzającym zakup urządzenia do sprzedawcy, u którego urządzenie zostało zakupione lub do najbliższego autoryzowanego punktu obsługi klienta. Niniejsze zobowiązanie gwarancyjne nie narusza prawa kupującego do dochodzenia roszczeń u sprzedawcy z tytułu wad.

ORIGINÁLNÍ NÁVOD K POUŽITÍ

Obsah

K této příručce.....	140
Popis výrobku.....	140
Bezpečnostní upozornění.....	141
Montáž.....	143
Pohonných hmot a provozních kapalin.....	144
Uvedení do provozu.....	145
Obsluha.....	145
Péče a údržba.....	148
Uložení.....	150
Opakované uvedení do provozu.....	150
Likvidace.....	150
Pomoc při poruchách.....	151
Prohlášení o shodě ES.....	151
Záruka.....	152

K TÉTO PŘÍRUČCE

- Před uvedením do provozu si přečtěte tuto dokumentaci. To je předpokladem bezpečné práce a bezporuchové manipulace.
- Dodržujte bezpečnostní a výstražné pokyny z této dokumentace a na zařízení.
- Tato dokumentace je trvalou součástí popsaného výrobku a v případě jeho prodeje by měla být předána kupujícímu.

Vysvětlivky k symbolům



POZOR!

Přesné dodržování těchto výstražných upozornění zabraňuje škodám na zdraví osob a / nebo věcným škodám.



Speciální upozornění pro snadnější pochopení a manipulaci s přístrojem.

POPIS VÝROBKU

Tato dokumentace popisuje ruční kosu s benzínovým motorem.

Symboly na přístroji



Pozor! Obzvláštní opatření při manipulaci.

	Před uvedením do provozu si přečtěte provozní návod!
	Noste ochranné brýle, ochrannou helmu a chrániče sluchu.
	Noste rukavice.
	Noste bezpečnostní obuv.
	Tělo a oblečení udržujte mimo dosah řezného mechanismu.
	Nebezpečí hrozící od vymrštěných předmětů!
	Vzdálenost mezi zařízením a dalšími subjekty musí činit minimálně 15 m.

Přehled výrobku

viz obr. 1

1	Řezný nůž
2	Převodovka
3	Ochranný štít
4	Držadlo „Bike“
5	Páčka plynu
6	Spínač „motor vyp / zap“
7	Aretace páčky plynu
8	Popruh
9	Kryt vzduchového filtru
10	Nádrž benzínu
11	Dekompresní ventil
12	Nastřikovač paliva (studený start)
13	Páčka „Choke / Run“

Bezpečnostní a ochranná zařízení

Nouzové zastavení

V případě nouze přepněte spínač zapalování na „STOP“.

ochranný štít proti odletujícím kamení

Chrání uživatele před odmršťovanými předměty. Vestavěný nůž zkracuje řeznou strunu na přípustnou délku.



POZOR!

Nebezpečí poranění!

Bezpečnostní a ochranná zařízení nesmí být zrušena.

Použití v souladu s určením

Toto zařízení je určeno k vyžínání a sečení travnatých pozemků pro osobní potřebu. Jiné použití překračující tento rámec platí za použití neodpovídající určení.

Možné chybné použití



POZOR!

Přístroj je zakázáno provozovat v řemeslné oblasti použití.

BEZPEČNOSTNÍ UPOZORNĚNÍ

- Používejte přístroj jen v technicky bezvadném stavu
- Bezpečnostní a ochranná zařízení nesmí být vyřazena z provozu
- Zařízení se nesmí provozovat s jinými řeznými nástroji nebo přídatnými zařízeními.

- Noste účelné pracovní oblečení:
 - dlouhé kalhoty, pevnou obuv, rukavice.
 - noste ochrannou helmu, ochranné brýle, chránič sluchu.
- Při práci dbejte na bezpečný postoj.
- Zařízení neobsluhujte pod vlivem alkoholu, drog nebo léků.
- Přístroj ovládejte vždy oběma rukama.
- Rukojeť udržujte suchou a čistou.
- Tělo a oblečení udržujte mimo dosah řezného mechanismu.
- V ohrožené oblasti se nesmí zdržovat cizí osoby.
- Odstraňte cizí tělesa z pracovní oblasti.
- Ochranný štít, strunovou hlavu a motor udržujte trvale prosté zbytků z procesu sečení.
- Při opuštění přístroje:
 - Vypněte motor
 - Počkejte na zastavení řezacího ústrojí
- Přístroj nenechávejte bez dohledu.
- Děti a jiné osoby, které neznají návod k obsluze, nesmí tento přístroj používat
- Před použitím přístroje dbejte na pevné dotažení všech šroubů, matek a čepů.
- Vložte kryt kotouče není vždy před transportem přístroje nebo nůž či obchod.

TECHNICKÉ ÚDAJE

137SB

Typ motoru	2taktní
Zdvihový objem	36,5 cm ³
Výkon	1,5 kW
Provozní hmotnost bez benzínu	7,7 kg
Množství paliva	0,7 l
Zapalování	elektronické
Zapalovací svíčka	Bosch (WSR 67) Champion (RCS-6Y)
Pohon	odstředivá spojka
Rukojeť	„Bike“

Hladina akustického výkonu	108 dB(A)
Hladina akustického tlaku	97 dB(A)
Vibrace	6,6 m/s ² K = 2,5 m/s ²
Pracovní šířka listu	25 cm
Otáčky motoru max.	10800 ot/min.
Otáčky motoru volnoběh	2700 ot/min.

142SB

Typ motoru	2taktní
Zdvihový objem	40,7 cm ³
Výkon	1,7 kW
Provozní hmotnost bez benzínu	7,7 kg
Množství paliva	0,7 l
Zapalování	elektronické
Zapalovací svíčka	Bosch (WSR 67) Champion (RCS-6Y)
Pohon	odstředivá spojka
Rukojeť	„Bike“

Hladina akustického výkonu	108 dB(A)
Hladina akustického tlaku	97 dB(A)
Vibrace	6,6 m/s ² K = 2,5 m/s ²
Pracovní šířka listu	25 cm
Otáčky motoru max.	10800 ot/min.
Otáčky motoru volnoběh	2700 ot/min.

MONTÁŽ



POZOR!

Přístroj je dovoleno provozovat až po skončení celé montáže.

Montáž rukojeti „Bike“

viz obr. 2



S rukojetí „Bike“ se motorová kosa vždy vede vpravo od těla.

Optimální rozdělení A>B je dosaženo, když střed pracovního nástroje odpovídá středu těla.

- 1 Odšroubujte křídlový šroub.
- 2 Sundejte horní polovinu držáku z opěry rukojeti.
- 3 Vložte rukojeť „Bike“ do spodní poloviny držáku a nastavte.
- 4 Přiložte horní polovinu držáku.
- 5 Zašroubujte a dotáhněte křídlový šroub.

Montáž ochranného krytu

viz obr. 3

- 1 Položte motorovou kosu tak, aby pracovní hřídel ukazovala směrem dolů.
- 2 Nadzvedněte prodloužení tyče a chránič (1) na spodní straně prodloužení tyče podélně posuňte do správné pozice (na doraz na úhlovém převodu).
- 3 Prodloužení tyče s chráničem odložte.
- 4 Upevňovací díl (2) nejprve přišroubujte šroubem 5 x 20 mm skrz otvor (a) na chrániči.
- 5 Jen lehce zašroubujte druhý šroub 5 x 20 mm skrz otvor (b).



Upevňovací díl (2) má uvnitř u otvoru (a) vyvýšení. Proto může být první šroub skrz otvor (a) rovnou dotažen na doraz, aniž by spojení sedělo šikmo.

viz obr. 4

- 1 Položte motorovou kosu tak, aby pracovní hřídel ukazovala směrem nahoru.
- 2 Pomocí 2 šroubů 5 x 35 mm skrz otvory v přídržném plechu úhlového převodu přišroubujte chránič a upevňovací díl. Případně předem upravte polohu chrániče. Otvory musí být přesně proti sobě.
- 3 Definitivně dotáhněte šroub v otvoru (b).

Montáž řezného nože

viz obr. 5

- 1 Položte motorovou kosu tak, aby pracovní hřídel ukazovala směrem nahoru.
- 2 Řezný list (5) položte na přítlačný díl (1).



Pro vystředění řezného listu musí být osazení přítlačného dílu přesně v otvoru řezného listu.

- 3 Namontujte přítlačný díl (2).
- 4 Nasadte talíř (3) a na hřídel našroubujte pojistnou matici (4).



Pozor – levý závit – dotahujte proti směru hodinových ručiček!
Dbejte na to, aby všechny díly byly vystředěny!

- 5 Zablokujte hřídel pomocným kolíkem (6) a matici (4) dotáhněte.



POZOR!

Pokud má pojistná matice (4) kvůli častému povolování a utahování lehký chod, musí být bezpodmínečně vyměněna!

Zkontrolujte vystředění a pevné dotažení řezného listu.

Montáž strunové hlavy

viz obr. 8



POZOR!

Nebezpečí zranění!

Nikdy nepoužívejte strunovou hlavu bez ochranné lišty s odřezávacím nožem struny.

- 1 Hnací hřídel (1) zablokujte pomocným kolíkem.
- 2 Nasadte přítlačný díl (2).
- 3 Chránič cívky (3) nasadte popsanou stranou směrem k převodovce.

4. Strunovou hlavu našroubujte rukou (levý závit).
5. Ochrannou lištu (4) s předmontovaným odřezávacím nožem struny nasadíte na chránič a přišroubujte.
6. Odstraňte pomocný kolík.

Nastavení ramenního pásu

1. Ramenní pás nejprve natáhněte přes levé rameno.
2. Háček uzávěru zahákněte do oka.
3. Zkontrolujte délku ramenního pásu několika kmitavými pohyby, aniž byste spustili motor.
 - Strunová hlava nebo řezný nůž musí probíhat rovnoběžně se zemí.



POZOR!

V průběhu práce vždy používejte ramenní popruh. Ramenní popruh zavěšujte teprve po spuštění motoru, za chodu naprázdno.



Nasazení ramenního pásu viz obr. 20 až obr. 29

Vyvážení motorové kosa

viz obr. 12

- Háček popruhu zavěste do upevňovacího otvoru na prodloužení tyče.
- Motorovou kosu vyvažte tak, aby se řezný nůž vykyvoval cca 10 cm nad zemí, aniž by motorová kosa byla držena rukama.
- Háček pro vyvážení motorové kosa popř. vyvěstě.

POHONNÝCH HMOT A PROVOZNÍCH KAPALIN

Bezpečnost



VAROVÁNÍ!

Nebezpečí požáru! Směs paliva je vysoce hořlavá!

- Směs paliva uchovávejte jen v nádobách k tomu určených.
- Palivo doplňujte jen ve volném prostoru.
- Při doplňování paliva nekuřte.
- Uzávěr nádrže neotevírejte, pokud motor běží nebo je horký.
- Poškozenou nádrž nebo uzávěr nádrže vyměňte.

- Víčko nádrže vždy pevně utahujte.
- Pokud vytekla směs paliva:
 - Nestartujte motor.
 - Zabraňte pokusům o nastartování.
 - Vyčistěte přístroj.



VAROVÁNÍ!

Nebezpečí otravy! Motor nikdy nenechávejte běžet v uzavřených prostorech.

Vytvoření směsi paliva

Při použití poměru míchání 1:50 doporučujeme kvalitní speciální olej pro dvoudobé motory.

U značkových olejů pro dvoudobé motory doporučujeme poměr míchání 1:25.

Tabulky pro poměry míchání paliv

Postup míchání	Benzín	Míchací olej
25 dílů benzínu: 1 díl míchacího oleje Olej pro dvoudobé motory	1 l	40 ml
	3 l	120 ml
	5 l	200 ml

Postup míchání	Benzín	Míchací olej
50 dílů benzínu: 1 díl míchacího oleje Olej pro dvoudobé motory	1 l	20 ml
	3 l	60 ml
	5 l	100 ml

Benzín a příslušný olej podle tabulky dejte do vhodné nádoby a důkladně promíchejte.

Doplnění směsi paliva

viz obr. 1

- Palivo doplňujte jen při vypnutém motoru.
- Vyčistěte okolí oblasti doplňování.
- Nastavte motorovou kosu tak, aby uzávěr nádrže (10) ukazoval směrem nahoru.
- Odšroubujte uzávěr nádrže (10) a doplňte směs paliva až ke spodní hraně hrdla.
- Pro předcházení znečištění použijte trychtýř se sítkem.
- Po doplnění paliva našroubujte uzávěr nádrže (10) rukou.

UVEDENÍ DO PROVOZU



POZOR!

Před uvedením do provozu vždy proveďte vizuální kontrolu.

- Přístroj nesmí být používán s volným, poškozeným nebo opotřebeným řezným ústrojím a/ nebo upevňovacími díly.
- Motorovou kosu provozujte vždy s ochranným štítem.
- Vždy respektujte návod k obsluze od výrobce motoru, který je přiložen
- Řezání před použitím za škodu nebo popraskání, vyměňte poškozené nebo opotřebené díly originálních náhradních dílů.

Spusťte motor



VAROVÁNÍ!

Motor nikdy nenechávejte v chodu v uzavřených prostorách. Nebezpečí otravy!

- Řeznou strunu zkraťte před startem na 13 cm, abyste nepřetěžovali motor.
- Dodržujte předpisy ohledně pracovních dob platných ve vaší zemi.

Stupně škrťcí klapky (nastavení sytiče):

viz obr. 6

CHOKE	RUN

Studený start



POZOR!

Nebezpečí zpětného rázu!

Za startovací lanko tahejte vždy rovně. Nenechávejte je, aby se vracelo skokem.

viz obr. 7

1. Spínač Start/Stop (2) nastavte do polohy „Start“.
2. Uvolněte páčku plynu. Páčka plynu aretuje v polovině.

viz obr. 10

3. Páčku sytiče (7) nastavte do polohy „CHOKE“.
4. Nastříkovač paliva (8) několikrát stiskněte, až je v plastovém průzoru viditelné palivo.
5. Před každým zatažením za startovací lanko stiskněte dekompresní ventil (6). Dekompresní ventil (6) se automaticky vrací zpět do normální polohy.

viz obr. 11



POZOR!

Motorovou kosu položte na rovnou zem bez překážek a dbejte na to, aby se řezný nástroj nedotýkal žádných předmětů ani země.

Při startování nestoupejte ani neklekejte na prodloužení tyče, protože by mohlo dojít k poškození hřídele nebo trubky. Dbejte na stabilní postoj a bezpečně pevně podržte přístroj levou rukou za přírubu přístroje.

6. 3-4krát rovně zatáhněte za startovací lanko (1), až motor slyšitelně naskočí.
7. Nach Motorstart: Páčku sytiče (7) nastavte do polohy „RUN“.
8. Zatáhněte za startovací lanko, až motor nastartuje.
9. Pokud motor nenastartuje, zopakujte kroky 1 až 8.

Teplý start

1. Spínač Start/Stop nastavte do polohy „Start“.
2. Nastavte páčku sytiče na „RUN“.
3. Před každým zatažením za startovací lanko stiskněte dekompresní ventil (Po zatažení za startovací lanko se dekompresní ventil automaticky vrací zpět do normální polohy).
4. Startovací lanko rychle zatáhněte maximálně 6x - motor naskočí. Páčku plynu držte naplno stlačenou, až motor běží klidně.

Motor nenaskočí

1. Nastavte páčku sytiče na pozici „RUN“.
2. Za startovací lanko 5x zatáhněte.

Motor opět nenaskočí

1. Vyčkejte 5 minut a poté to znovu zkuste se stlačenou páčkou plynu.

OBSLUHA

Motor nechávejte při vyžínání a sečení vždy běžet v horní části otáčkového rozpětí.

Bezpečnostní upozornění



POZOR!

Dodržujte bezpečnostní a výstražné pokyny v této dokumentaci a na výrobku.



POZOR!

Při pracování po delší dobu může dojít v důsledku vibrací k výskytu poruch cév a nervové soustavy v oblasti prstů, rukou a zápěstí, k brnění v částech těla, pichlavými bolestem, bolestem nebo změnám pokožky. V případě takových náznaků vyhledejte lékaře!

- Strunovou hlavu nikdy nezvedejte nad výšku kolen, je-li zařízení v provozu.
- Nikdy nepracujte na hladkém, kluzkém hrbole nebo stráni.
- Při sečení na svahu vždy stůjte o něco níž, než kde se nachází řezný mechanismus.
- Přístroj nikdy nepoužívejte v blízkosti lehce zápalných kapalin nebo plynů – nebezpečí výbuchu a/nebo požáru!
- Po kontaktu s cizím tělesem:
 - Vypněte motor.
 - Zkontrolujte, zda není zařízení poškozeno.
- Osoby, které nejsou s křovinořezem obeznámeny, by si měly zacházet s ním trénovat při vypnutém motoru.

Zabránění zpětného rázu



POZOR!

Nebezpečí úrazu z nekontrolovaného zpětného rázu!

Řezací nůž nepoužívejte v blízkosti pevných překážek.

Hustý porost, mladé stromky nebo křoví mohou zablokovat řezný list a stroj zcela zastavit.

- Předcházejte blokování tak, že se podíváte, kterým směrem se křoví ohýbá, a budete ho řezat z protilehlé strany.
- Když řezný list uvízne při řezání:
 - ihned vypněte motor.
 - zařízení držte ve výšce, aby řezný list neodskočil nebo se nezlomil.
 - odstraňte materiál zachycený v řezu

Vyžínání

1. Prohlédněte si terén a stanovte požadovanou výšku sečení.
2. Strunovou hlavu vedte a udržujte v požadované výšce.
3. Zařízením pohybujte jako srpem ze strany na stranu.
4. Strunovou hlavu udržujte vždy paralelně k zemi.

Nízké vyžínání

1. Zařízení vedte v mírném náklonu dopředu tak, aby se pohybovalo těsně nad zemí.
2. Vždy vyžínejte při pohybu od těla.

Vyžínání u plotů a betonových základů



POZOR!

Nebezpečí úrazu z nekontrolovaného zpětného rázu!

Řezací nůž nepoužívejte v blízkosti pevných překážek.

1. Zařízení vedte pomalu a opatrně a nenechávejte strunu narážet na překážky.

Vyžínání kolem kmenů stromů

1. Zařízení vedte kolem kmenů stromů opatrně a pomalu tak, aby se řezná struna nedotkla kůry stromu.
2. Kolem kmenů stromů vyžínejte zleva doprava.
3. Trávu a plevely zachycujte koncem struny, přitom držte strunovou hlavu nakloněnou mírně dopředu.



Vyžínání u kamenného zdiva, betonových základů a stromů vede ke zvýšenému opotřebením struny.

Sečení

Sečení se strunovou hlavou

1. Strunovou hlavu nakloňte doprava v úhlu 30 stupňů.
2. Rukojeť nastavte do požadované polohy.



POZOR!

Nebezpečí úrazu / poškození věcí odmršťovanými cizímitělesy!

Odstraňujte z pracovní zóny cizí předměty.

Sečení s řezným nožem

viz obr. 13

Při sečení s řezným nožem se řezný nůž vede vodorovným, obloukovitým pohybem od jedné strany ke druhé.

Před použitím řezného nože dále respektujte:

- Použijte popruh.
- Zkontrolujte správnou montáž řezného nože.
- Noste ochranný oděv a ochranu očí.
- Řezné listy na plevel nepoužívejte k sečení křovin a mladých stromků.



POZOR!

Používejte pouze originální řezný nůž a příslušenství! Špatné příslušenství může vést ke zranění a poruchám ve fungování přístroje!

Neoriginální díly mohou vést ke zranění a poruchám ve fungování přístroje!

Vypněte motor

1. Uvolněte páčku plynu a nechte motor běžet naprázdno.
2. Nastavte spínač zapalování do polohy "STOP".



POZOR!

Nebezpečí úrazu!

Motor po vypnutí ještě dobíhá.

Prodloužení struny

viz obr. 14

1. Nechte motor běžet na plný plyn a strunovou hlavou poklepejte o zem.
⇒ *Struna se automaticky prodlouží.*



Nůž na ochranném štítu zkracuje strunu na přípustnou délku.

Čištění ochranného štítu

1. Zařízení vypněte.
2. Opatrně odstraňte zbytky sečení šroubovákem nebo podobným nástrojem..



Ochranný štít čistěte pravidelně, abyste předešli přehřívání trubkového držadla.

PÉČE A ÚDRŽBA**Plán údržby**

Následující pokyny se vztahují k normálním podmínkám použití. Při zvláštních podmínkách, jako např. při mimořádně dlouhé denní pracovní době, musí být intervaly údržby příslušně zkráceny.

Plán údržby							
	jednorázově po 5 hod. provozu	před začátkem práce	týdně	každých 50 hod. provozu	každých 100 hod. provozu	případě potřeby	před sezónou sečení, ročně
Karburátor							
Zkontrolovat volnoběh		X					
Vzduchový filtr							
Vyčistit		X					
Vyměnit						X	
Zapalovací svíčka							
Zkontrolovat vzdálenost elektrod, popř. nastavit				X			
Vyměnit					X	X	
Vstup chladicího vzduchu							
Vyčistit			X			X	X
Tlumič výfuku							
Vizuální kontrola a kontrola stavu		X					
Palivová nádrž							
Vyčistit				X			X
Palivový filtr							
Vyměnit							X
Promazání převodovky							
Zkontrolovat			X				X
Kovový řezný nástroj							
Zkontrolovat		X					
Vyměnit						X	
Ovládací prvky							

Plán údržby							
	jednorázově po 5 hod. provozu	před začátkem práce	týdně	každých 50 hod. provozu	každých 100 hod. provozu	případě potřeby	před sezónou sečení, ročně
(spínač Start/Stop, páčka plynu, aretace polovičního plynu, startovací lanko)		X					
Všechny dostupné šrouby (kromě seřizovacích šroubů)							
Dotáhnout	X					X	X
Celý stroj							
Vizuální kontrola a kontrola stavu		X					
Vyčistit			X			X	X

Provádějte údržbářské činnosti pravidelně. Případně pověřte odborný servis, pokud nemůžete všechny práce provést sami. Majitel přístroje je odpovědný také za:

- Škody v důsledku neodborně nebo pozdě provedené údržbářské činnosti a opravy
- Následné škody, také korozi, při nesprávném skladování

Vyčištění vzduchového filtru

viz obr. 17



POZOR!

Zařízení nikdy neprovozujte bez vzduchového filtru. Vzduchový filtr pravidelně čistěte. Poškozený filtr vyměňte.

1. Demontujte křídlový šroub (4), sundejte kryt (5) a vyjměte vzduchový filtr (6).
2. Vzduchový filtr (6) očistěte mýdlem a vodou. Nepoužívejte benzín!
3. Vzduchový filtr (6) nechte uschnout.
4. Vzduchový filtr (6) namontujte v opačném pořadí.

Výměna palivového filtru



POZOR!

Zařízení nikdy neprovozujte bez čističe paliva. Následkem mohou být vážné škody na motoru.

1. Víčko nádrže úplně vyjměte.
2. Palivo vyprázdněte do vhodné nádoby.
3. Filtr vytáhněte z nádrže drátěným háčkem.

4. Filtr vytáhněte krouživým pohybem.
5. Vyměňte filtr.

Nastavení bovdenů

viz obr. 9

Bovdeny motorové kosa jsou nastaveny z výroby. Když se poloha rukojeti „Bike“ hodně změní, může dojít k prodloužení bovdenů a tím k chybné funkci páčky plynu.

Pokud se řezný nástroj kosa po nastartování a odblokování poloviční polohy plynu nezastaví, musí být bovden nastaven seřizovacím šroubem (8). Potom je opět zaručena správná funkce páčky plynu.



UPOZORNĚNÍ!

Nebezpečí zranění otáčejícími se stíhacími nástroji!

- Bovdeny seřizujte pouze při vypnutém motoru.
- Funkci kontrolujte pouze u položené kosa.

Výměna zapalovací svíčky

viz obr. 18

1. Sundejte kryt zapalovací svíčky (7).
2. Výměna zapalovací svíčky
3. Zapalovací svíčku dotáhněte utahovacím momentem 12-15 Nm.
4. Nasadte konektor zapalovací svíčky na zapalovací svíčku.
5. Nasadte kryt zapalovací svíčky (7).



Vzdálenost elektrod = 0,6 - 0,7 mm [0,025"] .

Nastavení karburátoru

viz obr. 16

Karburátor je z výroby nastaven optimálně.

Pokud je přesto nutné seřízení, použijte k němu následující šrouby:

- Dorazový šroub volnoběhu (1)
- Šroub regulace směsi volnoběhu (3)
- Šroub regulace směsi při plném zatížení (2)

ULOŽENÍ



UPOZORNĚNÍ!

Hrozí nebezpečí požáru nebo výbuchu!

Zařízení neukládejte v blízkosti otevřeného ohně nebo zdrojů tepla.

- Před delším uskladněním (přes zimu) vypusťte benzínovou nádrž.
 - Benzínovou nádrž vypouštějte ve venkovních prostorech.
 - Motor nechte před uskladněním vychladnout.
1. Vyprázdněte palivovou nádrž.
 2. Nastartujte motor a nechte jej běžet na prázdko, dokud se nezastaví.
 3. Nechte motor vychladnout.
 4. Klíčem na zapalovací svíčky povolte zapalovací svíčku.
 5. Do spalovacího prostoru nalejte čajovou lžičku dvoutaktního oleje.
 6. Aby se olej rozvedl po vnitřku motoru, zatáhněte několikrát pomalu za startovací lanko.
 7. Našroubujte zpět zapalovací svíčku.
 8. Zařízení důkladně očistěte a proveďte údržbu.
 9. Zařízení uložte na suché místo, kde nemrzne.



UPOZORNĚNÍ!

Nebezpečí požáru!

Natankovaný stroj se nesmí nacházet v budovách, kde výpary benzínu se mohou dostat do kontaktu s ohněm nebo jiskrami!

OPAKOVANÉ UVEDENÍ DO PROVOZU

1. Vyjměte zapalovací svíčku.
2. Rychle zatáhněte za startovací lanko, abyste odstranili zbývající olej ze spalovací komory.
3. Vyčistěte zapalovací svíčku, zkontrolujte vzdálenost elektrod, v případě potřeby vyměňte.
4. Zařízení připravte k použití.
5. Palivovou nádrž naplňte správnou směsí paliva a oleje (50 : 1).

LIKVIDACE



Vysloužilé přístroje, baterie nebo akumulátory nelikvidujte s domovním odpadem!

Obal, přístroj a příslušenství jsou vyrobeny z recyklovatelných materiálů a je nutné je likvidovat příslušným způsobem.

POMOC PŘI PORUCHÁCH

PROBLÉM	MOŽNÁ PŘÍČINA	NÁPRAVA
Motor nespouští	Chybný startovací postup	Dodržujte návod k obsluze
Motor spouští, ale dále neběží	chybná pozice páčky sytiče	přesuňte páčku do polohy RUN
	znečištěná, chybně nastavená nebo chybná zapalovací svíčka	zapalovací svíčku vyčistěte / nastavte nebo vyměňte
	znečištěný čistič paliva	čistič vyměňte
Motor spouští, ale neběží na plný výkon.	chybná pozice páčky sytiče	přesuňte páčku do polohy RUN
	znečištěný vzduchový filtr	Filtr vyčistěte nebo vyměňte
motor běží trhaně	znečištěná, chybně nastavená nebo chybná zapalovací svíčka	zapalovací svíčku vyčistěte / nastavte nebo vyměňte
nadměrné množství kouře	chybná palivová směs	používejte správnou palivovou směs



U poruch, které nejsou uvedeny v této tabulce nebo které nedokážete odstranit sami, se laskavě obraťte na náš příslušný zákaznický servis.

PROHLÁŠENÍ O SHODĚ ES

Tímto prohlašujeme, že tento výrobek v námi na trh uvedeném provedení odpovídá požadavkům harmonizovaných směrnic EU, bezpečnostních standardů EU a pro výrobek specifických standardů.

Výrobek

Motorová kosa

Sériové číslo

G2342345

Výrobce

AL-KO Geräte GmbH

Ichenhauser Str. 14

D-89359 Kötz

Odpovědný zástupce

Andreas Hedrich

Ichenhauser Str. 14

D-89359 Kötz

Model

137 SB

142 SB

Směrnice EU

2006/42/ES

2000/14/ES

2002/88/ES

2004/108/ES

Harmonizované normy

EN ISO 11681-1

EN ISO 14982

EN ISO 22868

EN ISO 22867

Akustický výkon

změřený / zaručený

137 SB – 108/110 dB(A)

142 SB – 108/110 dB(A)

Prohlášení o shodě

2000/14/ES Příloha V

Kötz, 2015-02-27

Wolfgang Hergeth
výkonný ředitel

ZÁRUKA

Případné materiálové nebo výrobní vady na přístroji odstraníme během zákonné promlčecí lhůty pro nároky na odstranění vad podle naší volby opravou nebo dodáním náhradního výrobku. Promlčecí lhůta je určena právem dané země, ve které byl přístroj zakoupen.

Náš příslib záruky platí jen v případě:

- řádné manipulace s přístrojem
- dodržování návodu k obsluze
- použití originálních náhradních dílů

Záruka zaniká v případě:

- pokusů o opravu přístroje
- technických úprav přístroje
- použití v rozporu s určením (např. komerčního nebo komunálního použití)

Ze záruky jsou vyloučeny:

- poškození nátěru způsobená běžným opotřebením
- díly podléhající opotřebením, které jsou označeny na seznamu náhradních dílů orámováním [xxx xxx (x)]
- Spalovací motory – pro ty platí vlastní záruční ustanovení příslušného výrobce motoru

Záruční doba počíná běžet dnem nákupu koncovým odběratelem. Určující je datum na originálním dokladu o koupi. V případě uplatnění záruky se prosím obraťte s tímto prohlášením o záruce a dokladem o koupi na svého prodejce nebo nejbližší autorizovaný zákaznický servis. Tímto příslibem záruky zůstávají zákonné nároky kupujícího na odstranění vady vůči prodávajícímu nedotčeny.

PREKLAD ORIGINÁLNEHO NÁVODU NA POUŽITE

Obsah

O tomto návode.....	153
Popis výrobku.....	153
Bezpečnostné pokyny.....	154
Montáž.....	156
Pohonných hmôt a prevádzkových kvapalín.....	157
Uvedenie do prevádzky.....	158
Obsluha.....	158
Údržba a ošetrovanie.....	161
Skladovanie.....	163
Znovu uvedenie do prevádzky.....	163
Likvidácia.....	163
Pomoc pri poruchách.....	164
VYHLÁSENIE O ZHODE - ES.....	164
Záruka.....	165

O TOMTO NÁVODE

- Pred uvedením do prevádzky prečítajte túto dokumentáciu. Toto je predpokladom pre bezpečnú prácu a manipuláciu bez porúch.
- Dodržiavajte bezpečnostné a výstražné pokyny uvedené v tejto dokumentácii a na prístroji.
- Táto dokumentácia je trvalou súčasťou opísaného výrobku a pri predaji sa má odovzdať kupujúcemu spolu s výrobkom.

Vysvetlenie značiek



POZOR!

Presným dodržiavaním týchto výstražných pokynov môžete zabrániť ublíženiu na zdraví a/ alebo vecným škodám.



Špeciálne pokyny pre lepšiu zrozumiteľnosť a manipuláciu.

POPIS VÝROBKU

Táto dokumentácia popisuje ručné kosu s benzínovým motorom.

Symbody na prístroji

	Pozor! Vyžaduje sa mimoriadna opatrnosť pri manipulácii.
	Pred uvedením do prevádzky si prečítajte návod na obsluhu!
	Noste ochranné okuliare, ochrannú prilbu, ochranu sluchu.
	Noste rukavice.
	Noste bezpečnostnú obuv.
	Telo a odev udržiajte vzdialené od vyžnacieho mechanizmu.
	Nebezpečenstvo vznikajúce odlietavajúcimi predmetmi!
	Vzdialenosť medzi zariadením a tretími osobami musí byť minimálne 15 m.

Prehľad produktu

vid' obr 1

1	Rezací nôž
2	Prevodovka
3	Ochranný štít
4	Rukoväť „Bike“
5	Plynová páka
6	Spínač „Motor vyp./zap.“
7	Blokovanie plynovej páky
8	Popruh
9	Kryt vzduchového filtra
10	Palivová nádrž
11	Dekompresný ventil
12	Primer (studený štart)
13	Páka „Choke/Run“

Bezpečnostné a ochranné zariadenia

Núdzové zastavenie

V prípade núdze prepnite spínač zapalovania do polohy „STOP“.

Ochranný kryt pred údermi kameňov

Ochraňuje používateľa pred odlietavajúcimi predmetmi. Integrovaný nôž skracuje vyžínaciu strunu na prípustnú dĺžku.



POZOR!

Nebezpečenstvo poranenia!

Bezpečnostné a ochranné zariadenia sa nesmú vypínať.

Použitie v súlade s určením

Toto zariadenie je určené na strihanie a kosenie trávnikov v súkromnej sfére. Iné ako z toho vyplývajúce použitie je označené ako v rozpore s určením.

Možné chybné použitie



POZOR!

Zariadenie sa nesmie používať profesionálne.

BEZPEČNOSTNÉ POKYNY

- Prístroj používajte iba v technicky bezchybnom stave
- Bezpečnostné a ochranné zariadenia nevyradujte z prevádzky

- Zariadenie nesmie byť prevádzkované s inými rezacími nástrojmi alebo prídavnými zariadeniami.
- Noste vhodný pracovný odev:
 - Dlhé nohavice, pevné topánky, rukavice.
 - ochrannú prilbu, ochranné okuliare, ochranu sluchu.
- Pri práci dávajte pozor na bezpečný postoj.
- Prístroj nepoužívajte pod vplyvom alkoholu, drog a liekov.
- Prístroj vždy obsluhujte obojručne.
- Rukoväť udržiavajte suchú a čistú.
- Telo a odev udržiavajte vzdialené od vyžínacieho mechanizmu.
- Dbajte na to, aby sa tretie osoby nachádzali mimo nebezpečnej oblasti.
- Z pracovnej oblasti odstráňte cudzie telesá.
- Ochranný kryt, strunovú hlavu a motor udržiavajte vždy bez zvyškov koseného materiálu.
- Pri opustení zariadenia:
 - Vypnite motor
 - Počkajte na zastavenie rezacieho ústrojenstva
- Prístroj nenechávajte bez dozoru.
- Deti alebo iné osoby, ktoré nepoznajú návod na obsluhu, nesmú zariadenie používať
- Pred použitím dbajte na to, aby všetky skrutky, matice a čapy na prístroj pevne držali.
- Vložte kryt kotúča nie je vždy pred transportom prístroja alebo nôž či obchod.

TECHNICKÉ ÚDAJE

137SB

Typ motora	2-taktný
Zdvihový objem	36,5 cm ³
Výkon	1,5 kW
Prevádzková hmotnosť bez benzínu	7,7 kg
Množstvo paliva	0,7 l
Zapaľovanie	elektronické
Zapaľovacia sviečka	Bosch (WSR 67) Champion (RCS-6Y)
Pohon	Odstredivá spojka
Rukoväť	Rukoväť „Bike“

Hladina hluku	108 dB(A)
Hladina akustického tlaku	97 dB(A)
Vibrácia	6,6 m/s ² K = 2,5m/s ²
Šírka záberu listu	25 cm
Počet otáčok motora max.	10800 ot./min.
Počet otáčok motor pri voľnobehu	2700 ot./min.

142SB

Typ motora	2-taktný
Zdvihový objem	40,7 cm ³
Výkon	1,7 kW
Prevádzková hmotnosť bez benzínu	7,7 kg
Množstvo paliva	0,7 l
Zapaľovanie	elektronické
Zapaľovacia sviečka	Bosch (WSR 67) Champion (RCS-6Y)
Pohon	Odstredivá spojka
Rukoväť	Rukoväť „Bike“

Hladina hluku	108 dB(A)
Hladina akustického tlaku	97 dB(A)
Vibrácia	6,6 m/s ² K = 2,5m/s ²
Šírka záberu listu	25 cm
Počet otáčok motora max.	10800 ot./min.
Počet otáčok motor pri voľnobehu	2700 ot./min.

MONTÁŽ



POZOR!

Zariadenie sa smie prevádzkovať až po kompletnej montáži.

Montáž ochranného krytu

vid' obr 3

- 1 Motorovú kosu položte tak, aby pracovný hriadeľ ukazoval smerom nadol.
- 2 Tyč nadvihnite a ochranu (1) zasuňte pozdĺž spodnej strany tyče do správnej polohy (na doraz pri uhlovom prevode).
- 3 Tyč obložte ochranou.
- 4 Upevňovací diel (2) najprv pevne zoskrutkujte pomocou skrutky 5 x 20 mm cez otvor (a) na ochrane.
- 5 Druhú skrutku 5 x 20 mm len jemne zaskrutkujte cez otvor (b).



Upevňovací diel (2) má vnútri pri otvore (a) vyvýšenie. Preto sa dá prvá skrutka cez otvor (a) utiahnuť hneď na blok bez toho, aby bolo skrutkové spojenie šikmé.

vid' obr 4

- 1 Motorovú kosu položte tak, aby pracovný hriadeľ ukazoval smerom nahor.
- 2 Pomocou 2 skrutiek 5 x 35 mm pevne zaskrutkujte cez otvory na pridržiavajúcom plechu uhlového prevodu ochranu a upevňovací diel. Prípadne predtým upravte polohu ochrany. Otvory musia byť presne nad sebou.
- 3 Skrutku definitívne v otvore (b) utiahnite definitívne dotiahnite.

Montáž rezacieho noža

vid' obr 5

- 1 Motorovú kosu položte tak, aby pracovný hriadeľ ukazoval smerom nahor.
- 2 Rezací list (5) položte na oporný kus (1).



Za účelom vycentrovania rezacieho listu musí byť osadenie oporného kusu presne v otvore rezacieho nástroja.

- 3 Namontujte prítlačný kotúč (2).
- 4 Nasadte oporný disk (3) a poistné matice (4) naskrutkujte na hriadeľ.



Pozor - ľavý závit - dotahovať proti smeru hodinových ručičiek!
Dávajte pozor nato, aby boli všetky diely vycentrované!

- 5 Hriadeľ zablokujte pomocou tyčou (6) a matice (4) pevne dotiahnite



POZOR!

Ak poistná matica (4) získala časťým uvoľňovaním a dotahovaním ľahký chod, musí sa vymeniť!

Skontrolujte pevné a vycentrované osadenie rezacieho listu.

Montáž hlavy so strunou

vid' obr 8



POZOR!

Nebezpečenstvo zranenia

Strunovú hlavu nikdy nepoužívajte bez ochrannej lišty s nožom na odrezanie struny.

1. Hnací hriadeľ (1) zablokujte pomocou pomocnej tyče.
2. Nasadte oporný kus (2).
3. Ochrannú navíjania (3) nasadte popísanou stranou ukazujúcou k prevodovke.

4. Strunovú hlavu ručne naskrutkujte (ľavý závit).
5. Ochrannú lištu (4) s vopred namontovaným orezávačom struny nasadte na ochranu a pevne zaskrutkujte.
6. Pomocnú tyč odstráňte.

Nastavenie ramenného popruhu

1. Ramenný popruh si napnite najprv cez ľavé rameno.
2. Zatvárací háčik si upevnite na oko.
3. Dĺžku ramenného popruhu skontrolujte pomocou niekoľkých kmitavých pohybov, bez spustenia motora.
 - Hlava so strunou alebo rezací nôž musia byť paralelné so zemou.



POZOR!

Počas práce vždy používajte ramenný popruh. Ramenný popruh si zaháknite až po štarte motora, počas chodu naprázdno.



Založenie pásu na obe ramená *pozri na obr. 20 až 29*

Vyváženie motorovej kosa

pozri obr. 12

- Hák popruhu zaveste do upevňovacieho otvoru na tyči.
- Motorovú kosu vyvážte tak, aby rezací nôž kyvadlovo pohyboval cca 10 cm nad zemou bez toho, aby sa motorová kosa držala rukami.
- Hák na vyváženie motorovej kosa príp. preveste.

POHONNÝCH HMŔT A PREVÁDZKOVÝCH KVAPALÍN

Bezpečnosť



VAROVANIE!

Nebezpečenstvo požiaru! Benzín je vysoko zápalný!

- Benzín skladujte len v nádobách na to určených
- Tankujte len na voľnom priestranstve
- Pri tankovaní nefajčite
- Pri bežiacom alebo horúcom motore neotvárajte uzáver nádrže

- Poškodenú nádrž alebo uzáver nádrže vymeňte
- Uzáver nádrže vždy pevne uzatvorte
- Ak vytiekol benzín:
 - Neštartujte motor
 - Vyhňte sa pokusom o naštartovanie
 - Zariadenie vyčistite



VAROVANIE!

Motor nenechajte nikdy v prevádzke v uzatvorených priestoroch. Nebezpečenstvo otravy!

Výroba palivovej zmesi

Pri použití zmiešavacieho pomeru 1:50 odporúčame kvalitný špeciálny olej pre 2-taktné motory.

Pri značkových olejoch pre 2-taktné motory odporúčame zmiešavací pomer 1:25.

Tabuľky pre pomery miešania palivovej zmesi

Postup miešania	Benzín	Zmiešavací olej
25 dielov benzínu: 1 diel zmiešavacieho oleja Olej pre 2-taktný motor	1 l	40 ml
	3 l	120 ml
	5 l	200 ml

Postup miešania	Benzín	Zmiešavací olej
50 dielov benzínu: 1 diel zmiešavacieho oleja Olej pre 2-taktný motor	1 l	20 ml
	3 l	60 ml
	5 l	100 ml

Benzín a príslušný olej dajte podľa tabuľky do vhodnej nádoby a dôkladne zmiešajte.

Plnenie palivovej zmesi

vid' obr 1

- Čerpajte len pri vypnutom motore.
- Okolie plniacej oblasti vyčistite.
- Motorovú kosu položte tak, aby uzáver palivovej nádrže (10) ukazoval smerom nahor.
- Uzáver palivovej nádrže (10) odskrutkujte a palivovú zmes naplňte až po spodnú hranu hrdla.

- Na zabránenie znečistení použite prachový lievik.
- Po načerpaní uzáver palivovej nádrže (10) rukou priskrutkujte.

UVEDENIE DO PREVÁDZKY



POZOR!

Pred uvedením do prevádzky vždy vykonajte vizuálnu kontrolu.

- Prístroj sa nesmie používať s uvoľneným, poškodeným alebo opotrebovaným rezacím nástrojom a/alebo upevňovacími dielmi.
- Motorovú kosu vždy prevádzkujte s ochranným krytom.
- Vždy dodržiavajte priložený návod na obsluhu od výrobcu motora
- Rezanie pred použitím za škodu alebo popraskanie, vymeňte poškodené alebo opotrebované diely originálnych náhradných dielov.

Naštartovanie motora



VAROVANIE!

Motor nenechajte nikdy v prevádzke v uzatvorených priestoroch. Nebezpečenstvo otravy!

- Vyžínaciu strunu skráťte pred štartom na 13 cm, aby ste nepreťažili motor.
- Rešpektujte ustanovenia pre prevádzkové časy konkrétnych krajín.

Stupne štartovacej klapky (nastavenie sýtiča):

viď obr 6

CHOKE	RUN

Studený štart



POZOR!

Nebezpečenstvo spätného rázu!

Štartovacie lano ťahajte vždy rovno. Nenechávajte ho rýchlo stiahnuť naspäť.

viď obr 7

1. Spínač štart/stop (2) nastavte do polohy „Štart“.
2. Uvoľnite plynovú páku. Plynová páka zapadne v nastavení polovičného plynu.

viď obr 10

3. Štartovaciu klapku (7) nastavte do polohy „CHOKE“.
4. Primer (8) viackrát stlačte, kým v plastovom balóne nebude viditeľné palivo.
5. Pred každým potiahnutím štartovacieho lanka stlačte dekompresný ventil (6). Dekompresný ventil (6) skočí automaticky späť do normálnej polohy

pozri obr. 11



POZOR!

Motorovú kosu položte rovno a bez prekážok na zem a dávajte pozor nato, aby sa rezací nástroj nedotýkal žiadnych predmetov a zeme.

Pri štartovaní nestojte alebo nekľáčte na tyči, lebo inak sa hriadeľ alebo rúra môžu poškodiť. Zaujmite stabilný bezpečný postoj, prístroj držte ľavou rukou pevne pri príručke telesa.

6. Štartovacie lanko (1) 3-4-krát rovno vytiahnite, kým sa motor počuteľne nezapáli.
7. Štartovaciu klapku (7) nastavte na „RUN“.
8. Štartovacie lanko vytiahnite, kým sa motor nenašartuje.
9. Ak motor nešartuje, opakujte kroky 1 až 8.

Teplý štart

1. Spínač štart/stop nastavte na „Štart“.
2. Páku sýtiča nastavte na „RUN“.
3. Dekompresný ventil pred každým potiahnutím za štartovacie lanko stlačte, (po potiahnutí za štartovacie lanko skočí dekompresný ventil samostatne späť do normálnej polohy).
4. Štartovacie lanko potiahnite maximálne 6x - motor naskočí. Plynovú páku držte stlačenú naplno, kým motor nebude bežať pokojne.

Motor nenaskočí

1. Páku sýtiča nastavte do polohy „RUN“.
2. Štartovacie lanko 5x potiahnite.

Motor opäť nenaskočí

1. Počkajte 5 minút a následne to vyskúšajte ešte raz s pretlačenou plynovou pákou.

OBSLUHA

Motor nechajte počas vyžínania a kosenia bežať vo vyššej oblasti otáčok.

Bezpečnostné pokyny



POZOR!

Dodržiavajte bezpečnostné pokyny a výstražné upozornenia uvedené v tomto návode a na výrobku.



POZOR!

Pri dlhších prácach môže dôjsť prostredníctvom vibrácií k narušeniu tepien alebo nervového systému na prstoch, rukách alebo zápästiach. Môže sa vyskytnúť zmeravenie častí tela, pichanie, bolesti alebo zmeny pokožky. Pri príslušných príznakoch sa nechajte prehladať lekárom!

- Strunovú hlavu nedržte nikdy nad výškou kolien, ak je prístroj v prevádzke.
- Nikdy nepracujte na hladkom, šmyklavom kopci alebo svahu.
- Pri kosení na svahoch vždy stojte pod vyžínacím zariadením.
- Prístroj nikdy nepoužívajte v blízkosti ľahko zápalných kvapalín alebo plynov - nebezpečenstvo výbuchu a/alebo požiaru!
- Po kontakte s cudzím telesom:
 - Vypnite motor.
 - Zariadenie prekontrolujte na poškodenia.
- Osoby, ktoré nie sú oboznámené s vyžínacím, by mali byť pri zariadení iba s vypnutým motorom.

Zabráňte spätnému nárazu



POZOR!

Nebezpečenstvo úrazu z nekontrolovaného spätného rázu!

Vyžínací nôž nepoužívajte v blízkosti pevných prekážok.

Hustá vegetácia, mladé stromčeky alebo krovie môžu zablokovať vyžínací kotúč a viesť k zastaveniu.

- Zabráňte blokovaniu tým, že budete sledovať, do ktorej strany sa nakláňa krovie a vyžínať budete z náprotivnej strany.
- Ak sa vyžínací kotúč pri vyžínaní zapletie:
 - motor ihneď zastavte.
 - zariadenie držte vo výške, aby vyžínací kotúč neskákal alebo sa neporušil.
 - zapletený materiál z kosenia odoberte.

Vyžínanie

1. Prekontrolujte terén a nastavte požadovanú výšku vyžínanie.
2. Strunovú hlavu privedte do požadovanej výšky a držte.
3. Zariadením pohybujte tak isto ako s kosou zo strany na stranu.
4. Strunovú hlavu držte neustále paralelne k zemi.

Nízke vyžínanie

1. Zariadenie vedte s jemným sklonom dopredu tak, že sa pohybuje tesne nad zemou.
2. Vyžínajte vždy smerom od tela.

Vyžínanie pri plotoch a základoch



POZOR!

Nebezpečenstvo úrazu z nekontrolovaného spätného rázu!

Vyžínací nôž nepoužívajte v blízkosti pevných prekážok.

1. Zariadenie vedte pomaly a opatrne, bez toho aby ste ho nechali narážať na prekážky.

Vyžínanie okolo stromov

1. Zariadenie vedte okolo stromov opatrne a pomaly tak, že sa vyžínacia struna nedotýka kôry stromov.
2. Okolo stromov koste smerom zľava doprava.
3. Trávu a burinu zachyťte špičkou struny a strunovú hlavu pohnite ľahko smerom dopredu.



Vyžínanie pri kamenných múroch, základoch, stromoch vedie k vyššiemu opotrebovaniu struny.

Kosenie

Kosenie so strunovou hlavou

1. Strunovú hlavu nahnite v 30 stupňovom uhle smerom doprava.
2. Rukoväť nastavte do požadovanej polohy.



POZOR!

Nebezpečenstvo poranenia/ vecné poškodenie odlietavajúcimi cudzími telesami!

Cudzie telesá odstráňte z pracovnej oblasti.

Kosenie s rezacím nožom

pozri obr. 13

Pri kosení s rezacím nožom sa rezací nôž vedie vodorovným oblúkovým pohybom zo strany na stranu.

Pred použitím rezacieho noža dbajte na nasledujúce:

- Použite popruh.
- Skontrolujte správnu montáž rezacieho noža.
- Noste ochranný odev a ochranu očí.
- Rezacie listy na burinu nepoužívajte na kosenie krovia a mladých stromov.

**POZOR!**

Používajte len originálny rezací nôž a príslušenstvo! Nesprávne príslušenstvo môže viesť k zraneniam a funkčným poruchám prístroja!

Neoriginálne diely môžu viesť k zraneniam a funkčným poruchám prístroja!

Vypnutie motora

1. Uvoľnite plynovú páku a motor nechajte bežať na voľnobeh.
2. Spínač zapalovania prestavte do polohy „STOP“.

**POZOR!****Nebezpečenstvo poranenia!**

Motor po vypnutí dobieha.

Predĺženie rezacej struny

pozri obr. 14

1. Motor nechajte bežať na plný plyn a strunovou hlavou ťuknite o zem.
⇒ *Struna sa automaticky predĺži.*



Nôž na ochrannom kryte skráti strunu na prípustnú dĺžku.

Vyčistenie ochranného krytu

1. Zariadenie vypnite.
2. Zvyšky po kosení opatrne odstráňte skrutkovačom alebo podobným nástrojom.



Ochranný kryt pravidelne čistite, aby ste zabránili prehriatiu rúrového telesa.

ÚDRŽBA A OŠETROVANIE**Plán údržby**

Nasledujúce pokyny sa vzťahujú na normálne pomery použitia. Pri zvláštnych podmienkach, ako napr. zvlášť dlhom pracovnom čase, sa musia uvedené intervaly údržby príslušne skrátiť.

Plán údržby							
	raz za 5 prev. hod.	pred začiat- kom práce	týž- denne	každých 50 prev. hod.	každých 100 prev. hod.	v príp. pot- reby	pred sezón- ov, ročne
Karburátor							
kontrola voľnobehu		X					
Vzduchový filter							
vyčistiť		X					
vymeniť						X	
Zapaľovacia sviečka							
Kontrola vzdialenosti elektród, príp. nastavenie				X			
vymeniť					X	X	
Vstup chladiaceho vzduchu							
vyčistiť			X			X	X
Tlmič hluku							
Vizuálna kontrola a kontrola stavu		X					
Palivová nádrž							
vyčistiť				X			X
Palivový filter							
vymeniť							X
Mazanie prevodovky							
skontrolovať			X				X
Kovový rezací nástroj							
skontrolovať		X					
vymeniť						X	
Ovládacie prvky							
(spínač štart/stop, plynová páka, blokovanie polovičného plynu, štartovacie lanko)		X					

Plán údržby

	raz za 5 prev. hod.	pred začiatkom práce	týždenne	každých 50 prev. hod.	každých 100 prev. hod.	v príp. potreby	pred sezónou, ročne
Všetky dostupné skrutky (okrem nastavovacích skrutiek)							
dotiahnuť	X					X	X
Celý stroj							
Vizuálna kontrola a kontrola stavu		X					
vyčistiť			X			X	X

Údržbové práce vykonávajte pravidelne. Prípadne poverte autorizovaný dielňu, ak všetky práce nemôžete vykonať sám. Majiteľ prístroja je zodpovedný aj za:

- Poškodenia vzniknuté neodborne príp. neskorou vykonanými údržbovými alebo opravárenskými prácami
- Následné škody, aj korózia, pri neodbornom skladovaní

Čistenie vzduchového filtra

pozri obr. 17

**POZOR!**

Zariadenie nikdy nepoužívajte bez vzduchového filtra. Vzduchový filter pravidelne čistite. Poškodený vzduchový filter vymeňte.

1. Kridlovú maticu (4) odstráňte, kryt (5) zložte a vzduchový filter (6) vyberte.
2. Vzduchový filter (6) vyčistite mydlom a vodou. Nepoužívajte benzín!
3. Vzduchový filter (6) nechajte vyschnúť.
4. Vzduchový filter (6) namontujte v opačnom poradí.

Palivový filter

**POZOR!**

Zariadenie nikdy nepoužívajte bez palivového filtra. Následkom môže byť ťažké poškodenie motora.

1. Kryt palivovej nádrže úplne odoberte.
2. Existujúce palivo vylejte do vhodnej nádoby.
3. Pomocou háčika z drôtu vyberte filter z nádrže.
4. Filter stiahnite otáčavým pohybom.
5. Filter vymeňte.

Nastavenie bovdenov

vid' obr 9

Bovdeny vašej motorovej kosačky sú z výroby vopred nastavené. Ak sa poloha rukoväte „Bike“ veľmi zmení, môže dôjsť k predĺženiu bovdena a tým k poškodeniu bovdena a tým k poruche funkcie plynovej páky.

Ak sa rezací nástroj kosačky po spustení a odblokovaní blokovania pľovičného plynu nezastaví, musí sa bovden dodatočne nastaviť pomocou nastavovacej skrutky (8). Následne je opäť zabezpečená správna funkcia plynovej páky.

**UPOZORNENIE!****Nebezpečenstvoporanenia vplyvomrotujúcich reznýchnástrojov!**

- Bowdeny nastavujte len pri vypnutom motore.
- Funkčnosť kontrolujte len pri ležiacej kosačke.

Výmena zapaľovacej sviečky

pozri obr. 18

1. Zložte kryt zapaľovacích sviečok (7)
2. Vymeňte zapaľovaciu sviečku
3. Zapaľovaciu sviečku dotiahnite uťahovacím momentom 12 - 15 Nm.
4. Koncovku zapaľovacej sviečky nasadte na zapaľovaciu sviečku.
5. Nasadte kryt zapaľovacích sviečok (7)



Vzdialenosť elektród = 0,6 - 0,7 mm [0.025"] .

Nastavenie karburátora

pozri obr. 16

Karburátor je z výroby nastavený optimálne.

Ak by napriek tomu bolo potrebné dodatočné nastavenie, použite nasledujúce skrutky na nastavenie:

- Dorazová skrutka voľnobehu (1)
- Skrutka na reguláciu zmesi pri voľnobehu (3)
- Skrutka na reguláciu zmesi pri plnom zaťažení (2)

SKLADOVANIE



UPOZORNENIE!

Nebezpečenstvo požiaru alebo explózie!

Zariadenie neskladujte pri otvorenom ohni alebo zdrojoch tepla.

- Pred dlhším skladovaním (cez zimu) vyprázdňte palivovú nádrž.
- Palivovú nádrž vyprázdňujte iba vonku.
- Motor nechajte pred skladovaním vychladnúť.

1. Vyprázdňte palivovú nádrž.
2. Motor naštartujte a nechajte ho bežať na voľnobeh, pokiaľ nezhasne.
3. Motor nechajte ochladnúť.
4. Zapaľovaciu sviečku uvoľnite pomocou kľúča na sviečky.
5. Spaľovaciu komoru naplňte dvoma čajovými lyžičkami oleja pre 2-taktné motory.
6. Pre rozloženie oleja vo vnútornom priestore motora viackrát pomaly potiahnite štartovacie lano.
7. Zapaľovaciu sviečku opäť naskrutkujte.
8. Zariadenie dôkladne očistite a vykonajte údržbu.
9. Zariadenie skladujte na suchom a chladnom mieste.



UPOZORNENIE!

Nebezpečenstvo požiaru!

Natankovaný stroj neuskladňujte v budovách, v ktorých by mohli benzínové výpary prísť do styku s otvoreným ohňom alebo iskrami!

ZNOVU UVEDENIE DO PREVÁDZKY

1. Odstráňte zapaľovaciu sviečku.
2. Štartovacie lano rýchlo natiahnite, a zostávajúci olej odstráňte zo spaľovacej komory.
3. Zapaľovaciu sviečku očistite, prekontrolujte vzdialenosť elektród a podľa potreby sviečku vymeňte.
4. Zariadenie pripravte na použitie.
5. Nádrž naplňte správnou zmesou paliva a oleja (50:1).

LIKVIDÁCIA



Opotrebované prístroje, batérie alebo akumulátory nelikvidujte s komunálnym odpadom!

Obal, prístroj a príslušenstvo sú vyrobené z recyklovateľných materiálov a musia sa vhodne zlikvidovať.

POMOC PRI PORUCHÁCH

PROBLÉM	MOŽNÁ PRÍČINA	OPRAVA
Motor neštartuje	Nesprávny postup pri štartovaní	Dodržiavajte návod na použitie
Motor naskočí, ale ďalej nebeží	Nesprávna poloha páky Choke	Páku prestavte do polohy RUN
	Znečistené, nesprávne nastavené alebo nesprávne zapalovacie sviečky	Zapaľovacie sviečky očistite / nastavte alebo vymeňte
	Znečistený palivový filter	Filter vymeňte
Motor štartuje, ale nebeží na plný výkon	Nesprávna poloha páky Choke	Páku prestavte do polohy RUN
	Znečistený vzduchový filter	Filter vyčistite alebo vymeňte
Motor beží nepravidelne	Znečistené, nesprávne nastavené alebo nesprávne zapalovacie sviečky	Zapaľovacie sviečky očistite / nastavte alebo vymeňte
Nadmerné množstvo dymu	Nesprávna zmes paliva	použite správnu zmes paliva



Pri poruchách, ktoré nie sú uvedené v tejto tabuľke alebo ktoré si neviete odstrániť sami, sa prosím obráťte na náš príslušný zákaznícky servis.

VYHLÁSENIE O ZHODE - ES

Týmto vyhlasujeme, že tento výrobok v prevedení, ktoré sme uvedli do prevádzky, zodpovedá požiadavkám harmonizovaných smerníc EÚ, bezpečnostných noriem EÚ a noriem platných pre tento výrobok.

Výrobok

Motorový vyzínač, odstredivou spojku

Výrobné číslo
G2342345

Výrobca

AL-KO Geräte GmbH
Ichenhauser Str. 14
D-89359 Kötzt

Spinomocnenec

Andreas Hedrich
Ichenhauser Str. 14
D-89359 Kötzt

Typ

137 SB
142 SB

Smernice EÚ

2006/42/EG
2000/14/EG
2002/88/EG
2004/108/EG

Harmonizované normy

EN ISO 11681-1
EN ISO 14982
EN ISO 22868
EN ISO 22867

Hlučnosť

nameraná / zaručená
137 SB – 108/110 dB(A)
142 SB – 108/110 dB(A)

Vyhodnotenie zhody

2000 /14 / EG Príloha V

Kötzt, 2015-02-27

Wolfgang Hergeth
Generálny riaditeľ

ZÁRUKA

Prípadné chyby materiálu alebo výrobné chyby na prístroji odstránime počas zákonnej premlčacej lehoty pre nároky na odstránenie chyby podľa našej voľby opravou alebo náhradným dodaním. Premlčacia lehota sa určuje vždy podľa legislatívy krajiny, v ktorej bol prístroj kúpený.

Záruku poskytujeme len pri:

- odbornej manipulácii s prístrojom,
- dodržiavaní návodu na obsluhu,
- používaní originálnych náhradných dielov

Záruka zaniká pri:

- pokusoch o opravu prístroja,
- technických zmenách na prístroji,
- používaní prístroja v rozpore s jeho určením (napr. na priemyselné alebo komunálne účely).

Záruka sa nevzťahuje na:

- poškodenia laku, ktoré sa vždy považujú za bežné opotrebovanie,
- diely podliehajúce rýchlemu opotrebovaniu, ktoré sú v zozname náhradných dielov označené rámčekom [xxx xxx (x)]
- spaľovacie motory – pre ne platia samostatné záručné podmienky príslušného výrobcu motorov

Záručná doba začína plynúť dňom kúpy prostredníctvom prvého odberateľa. Rozhodujúci je dátum na originálnom doklade o kúpe. V prípade uplatňovania nároku na poskytnutie záruky sa obráťte s týmto vyhlásením o záruke a dokladom o kúpe na vášho predajcu alebo na najbližší autorizovaný zákaznícky servis. Týmto záručnými podmienkami zostávajú zákonné nároky kupujúceho na odstránenie chýb voči predávajúcemu nedotknuté.

EREDETI HASZNÁLATI ÚTMUTATÓ FORDÍTÁSA

Tartalomjegyzék

A kézikönyvről.....	166
Termékleírás.....	166
Biztonsági utasítások.....	167
Szerelés.....	169
Üzemyag-és folyadék szintjét.....	170
Üzembe helyezés.....	171
Kezelés.....	172
Karbantartás és ápolás.....	174
Tárolás.....	176
Újbóli üzembe helyezés.....	176
Hulladékkezelés.....	176
Hibaelhárítás.....	177
EK megfelelőségi nyilatkozat.....	177
Garancia.....	178

A KÉZIKÖNYVRŐL

- Az üzembe helyezés előtt olvassa át ezt a dokumentumot. Ez a zavarmentes munkavégzés és a hibamentes kezelés feltétele.
- Ügyeljen a kézikönyvben és a terméken található biztonsági előírásokra és figyelmeztető utalásokra.
- Ez a dokumentáció a benne leírt termék kötelező tartozéka, és a termék eladása esetén át kell adni a vásárlónak.

Jelmagyarázat



FIGYELEM!

A jelen figyelmeztető utasítások pontos betartásával kerülheti el a személyi sérülést és / vagy vagyoni kárt.



Különleges információk a jobb érthetőség és kezelés érdekében.

TERMÉKLEÍRÁS

Ez a dokumentáció leírja egy kézi kaszával a benzinés erőforrás.

Szimbólumok a készüléken



Figyelem! Különös óvatossággal kezelje.

	Üzembe helyezés előtt olvassa el a használati utasítást!
	Viseljen védőszemüveget, védősisakot és fülvédőt.
	Viseljen védőkesztyűt.
	Viseljen biztonsági cipőt.
	A testét és ruházatát tartsa távol a vágószerkezettől.
	A szétszóródó tárgyak veszélyesek!
	A készülék és egy harmadik, külső személy között legalább 15 m távolság legyen.

Termékáttekintés

ábra 1

1	Vágókés
2	Hajtómű
3	Védőpajzs
4	Bike fogó
5	Gázkar
6	#„Motor ki / be” (fő)kapcsoló
7	Gázkar rögzítő
8	Tartóhám
9	Légszűrő tető
10	Benzintartály
11	Dekompresszálo szelep
12	Primer (hidegindító)
13	„Fojtó / működtető” kar

Biztonsági és védőberendezések

Vészleállító

Veszély esetén a gyújtáskapcsolót állítsa "STOP" helyzetbe.

Kirepülő kövek elleni védőpajzs

Védi a felhasználót a kirepülő tárgyaktól. A beépített kés leszabja a vágózsínort a megengedett hosszúságúra.



FIGYELEM!

Sérülésveszély!

A biztonsági és védőberendezéseket nem szabad üzemem kívül helyezni.

Rendeltetésszerű használat

Ez a készülék magántulajdonú telkek gyepterületének nyírására és kaszálására alkalmas. Más, ettől eltérő használata nem rendeltetésszerűnek minősül.

Lehetséges hibás használat



FIGYELEM!

A készülék nem működtethető ipari környezetben.

BIZTONSÁGI UTASÍTÁSOK

- A készülék csak műszakilag kifogástalan állapotban használható!
- A biztonsági és védelmi felszereléseket tilos kikapcsolni!
- A készüléket ne üzemeltesse más vágószeres számokkal vagy rászereelt készülékekkel.
- Viseljen megfelelő munkaruhát:
 - Hosszú nadrág, biztos lábbeli, védőkesztyű.
 - Védőszemüveg, védősisak, fülvédő.
- Munkavégzés közben ügyeljen arra, hogy biztonságosan álljon.
- A készüléket ne használja, ha alkohol, kábítószeres vagy gyógyszerek hatása alatt áll.
- A készüléket minden esetben két kézzel kezelje!
- A fogantyúkat tartsa tisztán és szárazon.
- A testét és ruházatát tartsa távol a vágószerkezettől.
- Ne engedjen másokat a veszélyes terület közelébe.
- Távolítsa el az idegen tárgyakat a munkaterületről.
- A védőpajzsot, a zsinórfejet és a motort mindig tisztítsa meg a kaszálás során rátapadt anyagoktól.
- Ha eltávozik a készüléktől:
 - Kapcsolja ki a motort
 - Várja meg, amíg leáll a vágórész!
- A készüléket tilos felügyelet nélkül hagyni.
- Gyermekes és olyan személyek, akik nem ismerik a használati utasítást, nem használhatják a készüléket.
- Ügyeljen arra, hogy használat előtt minden csavar, anya és csap fixen a helyén legyen a készüléken.
- Helyezze a védőburkolatot nem mindig szálítása előtt az egység vagy a kés vagy a boltban.

MŰSZAKI ADATOK

137SB

Motortípus	kétütemű
Lökettérfogat	36,5 cm ³
Teljesítmény	1,5 kW
Üzemi súly benzin nélkül	7,7 kg
Üzemanyag mennyiség	0,7 l
Gyújtás	elektronikus
Gyújtógyertya	Bosch (WSR 67) Champion (RCS-6Y)
Hajtás	Centrifugális tengelykapcsoló
Fogó	Bike fogó

142SB

Motortípus	kétütemű
Lökettérfogat	40,7 cm ³
Teljesítmény	1,7 kW
Üzemi súly benzin nélkül	7,7 kg
Üzemanyag mennyiség	0,7 l
Gyújtás	elektronikus
Gyújtógyertya	Bosch (WSR 67) Champion (RCS-6Y)
Hajtás	Centrifugális tengelykapcsoló
Fogó	Bike fogó

Hangteljesítményszint	108 dB(A)
Hangnyomásszint	97 dB(A)
Vibráció	6,6 m/s ² K = 2,5m/s ²
Lap vágószélesség	25 cm
Motor max. fordulatszám	10800 ford./perc
Motor üresjáratú fordulatszám	2700 ford./perc

Hangteljesítményszint	108 dB(A)
Hangnyomásszint	97 dB(A)
Vibráció	6,6 m/s ² K = 2,5m/s ²
Lap vágószélesség	25 cm
Motor max. fordulatszám	10800 ford./perc
Motor üresjáratú fordulatszám	2700 ford./perc

SZERELÉS



FIGYELEM!

A készülék csak teljes összeszerelése után üzemeltethető.

Bike fogó felszerelése

lásd 2. ábra



A bike fogóval a motoros kaszát testünk-kről mindig jobbra tartsuk.

Az A>B optimális felosztása úgy érhető el, ha a munkaszerszám közepe testünk középvonalával van egy vonalban.

- 1 Szárnyas csavar kicsavarozása.
- 2 A felső tárcsafél levétele a fogó tartójáról.
- 3 A bike fogó berakása az alsó féltárcsába, majd beigazítás.
- 4 A tárcsa másik felének felrakása.
- 5 A szárnyas csavar becsavarozása és meghúzása.

Védőtető felszerelése

ábra 3

- 1 Motorkasza berakása úgy, hogy a munkatengely lefelé nézzen.
- 2 A csőszár felemelése és a védő (1) a csőszár alsó oldalán lévő védő helyes pozícióba tolása (a szögmeghajtón lévő ütközőre).
- 3 A csőszár és a védő lerakása.
- 4 A rögzítőrészt (2) először egy 5 x 20 mm-es csavarral csavarozza a furaton (a) keresztül a védőre.
- 5 A második 5 x 20 mm-es csavar óvatos becsavarozása a furaton (b) keresztül.



A rögzítőrész (2) belsejében, a furatnál (a) kiemelkedés van. Ezért az első csavar a furaton keresztül (a) a blokkon egyből meghúzható anélkül, hogy a kötés ferdén lenne.

ábra 4

- 1 A motoros kasza berakása úgy, hogy a munkatengely felfelé mutasson.
- 2 A 2 db 5 x 35 mm-es csavarral a furatokon keresztül a szögmeghajtó tartólemezen a védő és a rögzítőrész meghúzása. A védő pozícióját szűkség esetén előtte igazítsa meg. A furatoknak pontosan egymás fölött kell elhelyezkedniük.
- 3 A csavar végleges meghúzása a furatban (b).

Vágókés felszerelése

ábra 5

- 1 A motoros kasza berakása úgy, hogy a munkatengely felfelé mutasson.
- 2 A vágólap (5) felrakása a nyomódarabra (1).



A vágólap központosítására a nyomódarab sarkának pontosan a vágólap furatába kell illeszkednie.

- 3 A nyomóalátét (2) felszerelése.
- 4 A forgótányér (3) felrakása és a biztosítóanya (4) felcsavarozása a tengelyre.



Figyelem - balos menet - meghúzása az óramutató járásával ellentétesen!
Figyeljenek arra, hogy minden alkatrész központos legyen!

- 5 A tengely és a segédstift (6) blokkolása és az anya (4) meghúzása.



FIGYELEM!

Ha a biztosító anya (4) a gyakori kilazítás és meghúzás következtében laza járásúvá lett, feltétlenül ki kell cserélni!

A vágólap megszorítása és központos pozíciójának ellenőrzése.

Damilfej felszerelése

ábra 8



FIGYELEM!

Sérülésveszély

A damilfejet ne használja védőléc nélküli damilvágó késsel.

1. Hajtótengely (1) leállítás a segédstifttel.
2. Nyomódarab (2) felhelyezése.
3. Tekercsvédő (3) felhelyezése úgy, hogy a feliratos oldal a hajtás felé mutasson.
4. A damilfej felcsavarozása kézzel (bal menetes).

- A védőléc (4) felrakása az előre felszerelt damilvágóval a védőre, majd a csavar meghúzása.
- A segédstift eltávolítása.

Vállheveder beállítása

- A vállhevedert előbb a bal vállán vesse át.
- A zárkampót akassza be a fülbe.
- A vállheveder hosszúságát néhány lengő mozdulattal vizsgálja meg a motor beindítása nélkül.
 - A damilfejnek vagy a vágókésnek a talajjal párhuzamosan kell haladnia.



FIGYELEM!

A munka során mindig használja a vállhevedert. A vállhevedert csak a motor beindítása után, üresjáratban akassza be.



A dupla vállheveder felrakása lásd 20-29. ábra

A motoros kasza kiegyensúlyozása

lásd a 12. ábrát

- A tartóhám akasztóját akassza be a motoros kasza szárán lévő rögzítő lyukba.
- A motoros kaszát úgy kell kiegyensúlyozni, hogy a vágókés kb. 10 cm-rel a föld felett legyen anélkül, hogy kézzel tartaná a motoros kaszát.
- A motoros kasza kiegyensúlyozására szolgáló horgot szükség esetén helyezze át.

ÜZEMANYAG-ÉS FOLYADÉK SZINTJÉT

Biztonság



FIGYELMEZTETÉS!

Tűzveszély! Az üzemanyag keverék erősen gyúlékony!

- Üzemanyag keveréket csak az erre szolgáló tartályban tároljon.
- Csak kültérben tankoljon.
- Tankolás közben dohányozni tilos.
- A tanksapka zárat járó vagy forró motor mellett ne nyissa ki.
- A sérült tartályt vagy tanksapka zárat cserélje ki.
- A tanksapkát mindig biztosan zárja le.

- Üzemanyag keverék kiömlése esetén:
 - ne indítsa el a motort.
 - ne adjon gyújtást a motorra.
 - tisztítsa meg a készüléket.



FIGYELMEZTETÉS!

Mérgezésveszély! Ne járassa a motort zárt helyiségben.

Üzemanyag-keverék elkészítése

1:50 arányú üzemanyag keverék használata esetén jó minőségű, speciális, kétütemű olajat javasolunk.

Kétütemű olaj használata esetén 1:25 arányú keverést javasolunk.

Üzemanyag keverési arány táblázatok

Keverési folyamat	Benzin	Keverékolaj
25 rész benzin: 1 rész keverékolaj Kétütemű olaj	1 l	40 ml
	3 l	120 ml
	5 l	200 ml

Keverési folyamat	Benzin	Keverékolaj
50 rész benzin: 1 rész keverékolaj Kétütemű olaj	1 l	20 ml
	3 l	60 ml
	5 l	100 ml

A benzint és a megfelelő olajat a táblázat szerinti arányban töltsé alkalmas tartályba és alaposan keverje össze.

Töltse be az üzemanyag keveréket

ábra 1

- Csak álló motor mellett töltsön be üzemanyagot.
- Tisztítsa meg a betöltési hely környezetét.
- Úgy állítsa fel a motoros kaszát, hogy a tartály zárja (10) felfelé mutasson.
- Csavarozza le a tartály zárlját (10) és az üzemanyag keveréket a töltőcsonk alsó széléig töltsé.
- A szennyeződés megelőzésére használjon portölcsért.
- Tankolás után kézzel csavarja be a tartályzárát (10).

ÜZEMBE HELYEZÉS



FIGYELEM!

Üzembe helyezés előtt szemrevételezéssel mindig ellenőrizze a készüléket.

- Laza, sérült vagy elhasznált vágószer számmal és/vagy rögzítő elemekkel nem szabad a gépet használni.
- A motoros kaszát mindig védőpajzzsal használja.
- Mindig kövesse a motor gyártója által mellékelt használati utasítást.
- Vágó használat előtt a sérülés vagy repedés, cserélje le, ha sérült vagy kopott alkatrészek eredeti tartalék alkatrészeket.

A motor beindítása



VIGYÁZAT!

Mérgezésveszély!

A motort soha ne járassa zárt térben.

- Beindítás előtt a vágószinórokat 13 cm-re rövidítse le, hogy ne terhelje túl a motort.
- Vegye figyelembe az üzemeltetési időre vonatkozó nemzeti rendelkezéseket!

Indítócsappantyú fokozatok (szivató beállítás):

ábra 6

CHOKE	RUN

Hidegindítás



FIGYELEM!

Visszarúgás veszélyét!

Az indítószinórt mindig egyenesen húzza ki. Ne hagyja, hogy hirtelen visszaránduljon.

ábra 7

1. Indító/megállító gomb (2) indító (start) pozícióba állítása.
2. Gázkar elengedése. A gázkar félgáz pozícióra kattant be.

ábra 10

3. Állítsa az indító szelepet (7) „CHOKE” (fojtó) pozícióra.
4. A primert (8) nyomja meg többször, egészen addig, amíg látható nem lesz az üzemanyag a műanyag tartályban.
5. Az indítószinór minden meghúzása előtt nyomja meg a dekompesszáló szelepet (6). A dekompesszáló szelep (6) magától visszaugrik normál pozíciójába.

lásd 11. ábra



FIGYELEM!

A motoros kaszát vízszintesen, szabadon nélkül tegye a földre, és figyeljen rá, hogy a vágószer szám ne érjen semmilyen tárgyhoz és a földhöz se.

Indításkor ne álljon és ne térdeljen a motoros kasza nyelére, mert megsérülhet a tengely vagy a cső. Vegyen fel stabil álló helyzetet, tartsa a gépet bal kezével erősen a ház karimáján.

6. Az indítószinórt (1) 3-4-szer húzza ki egyenes irányban, amíg a motor hallhatóan, rövid időre nem gyújt.
7. Állítsa az indító szelepet (7) „RUN” pozícióra.
8. Addig húzza az indítószinórt, amíg a motor be nem indul.
9. Ha a motor nem indul be, ismétlje meg az 1-8. lépést.

Melegindítás

1. Indító/megállító gomb indító (start) pozícióba állítása.
2. A szivatót állítsa RUN (működés) állásba.
3. A dekompesszáló szelepet az indítószinór minden meghúzása előtt nyomja meg (az indítószinór meghúzása után a dekompesszáló szelep magától visszaugrik normál pozíciójába).
4. Az indítókötelet legfeljebb 6-szor gyorsan húzza meg – a motor gyorsan beindul. A gázkart tartsa teljesen benyomva, amíg a motor nem jár simán.

A motor nem indul el.

1. A szivatót állítsa RUN (működés) állásba.
2. Az indítókötelet 5-ször húzza meg.

A motor továbbra sem indul be

1. 5 percig várjon, majd még egyszer teljesen lenyomott gázzal próbálja meg.

KEZELÉS

Fűnyírás és vágás közben a motort mindig a felső fordulatszám tartományban működtesse.

Biztonsági utasítások



FIGYELEM!

Kövesse a jelen dokumentációban és a készüléken található biztonsági és figyelmeztető utasításokat.



FIGYELEM!

Hosszabb ideig tartó munkálatok esetén a rezgések rendellenességeket okozhatnak a véredényekben, illetve az ujjakon, a kézen, vagy a csuklón található idegekben. A testrészek zsibbadása, szűrő, vagy egyéb fájdalom, valamint bőrváltozások léphetnek fel. Ezekre utaló jelek esetén vesse magát orvosi vizsgálat alá!

- A készülék üzeme közben a zsinórfejet soha ne tartsa térdmagasság felett.
- Soha ne dolgozzon sima, síkos emelkedőn vagy lejtőn.
- Ha lejtőn kaszál, mindig a vágószerkezet szintje alatt álljon.
- Ne használja a készüléket gyúlékony folyadék vagy gáz közelében - robbanás- és/vagy tűzveszély!
- Ha a gép idegen testtel érintkezik:
 - Kapcsolja ki a motort.
 - Ellenőrizze, nem sérült-e meg a készülék.
- A fűnyíró használatában nem járatos személyek a kezelést kikapcsolt motor mellett gyakorolják.

Visszacsapódás elkerülése



FIGYELEM!

Sérülésveszély az ellenőrizetlen visszarágás!

A vágókést ne használja szilárd akadályok közelében.

A sűrű növényzet, facsometék vagy bozót blokkolhatja a vágólapot és leállíthatja a mozgását.

- A beszorulást úgy kerülheti el, hogy figyelembe veszi, milyen irányba hajlik a bozót, és az ellenkező irányból vágja.
- Ha a vágólap vágás közben megakad:
 - Azonnal állítsa le a motort.
 - A készüléket tartsa olyan magasan, hogy a vágólap ne ugorjon ki vagy ne törjön el.
 - A megfogott anyagot távolítsa el a késről.

Fűnyírás

1. Ellenőrizze a terepet és állapítsa meg a kívánt vágási magasságot.
2. A zsinórfejet a kívánt magasságban vezesse és tartsa.
3. A készüléket sarlószerű mozdulatokkal lendítse egyik helyről a másikra.
4. A zsinórfejet mindig tartsa a talajjal párhuzamosan.

Alacsony nyírás

1. A készüléket kissé megbillentve vezesse előre úgy, hogy az szorosan a talaj szintje felett mozogjon.
2. Nyírás közben a gépet mindig a testétől elfele mozgassa.

Nyírás sövényeknél és alapoknál



FIGYELEM!

Sérülésveszély az ellenőrizetlen visszarágás!

A vágókést ne használja szilárd akadályok közelében.

1. A készüléket lassan és óvatosan mozgassa úgy, hogy a vágózsínor ne ütközhesen akadályba.

Nyírás fatörzsek körül

1. A készüléket óvatosan és lassan mozgassa a fatörzs körül, hogy a vágózsínor ne érjen hozzá a fa kérgéhez.
2. A fatörzsek körül balról jobbra kaszáljon.
3. A fűvet és gyomot a zsinór csúcsával érintse és a zsinórfejet kissé billentse előre.



Kőfalak, alapok és fák melletti nyírás közben erősebben kopik a vágózsínor.

Kaszálás

Kaszálás a damilfejjel

1. A zsinórfejet 30 fokban billentse jobbra.
2. A fogantyút állítsa a kívánt pozícióba.



FIGYELEM!

A szétrepülő idegen testek sérülést és anyagi károkat okozhatnak!

A munkaterületről távolítsa el az idegen anyagokat.

Kaszálás a vágókéssel

lásd a 13. ábrát

A vágókéssel kaszálás közben a vágókéssel vízszintes, íves mozgást kell végezni egyik oldalról a másikra.

A vágókés használata előtt még a következőkre kell ügyelni:

- Használja a tartóhámat.
- Ellenőrizze a vágókés helyes beszerelését.
- Viseljen védőruházatot és szemvédőt.
- Ne használjon gyomvágó lapot fiatal fák és bozót vágására.



FIGYELEM!

Csak eredeti vágókést és tartozékokat használjon. A hibás alkatrészek a készülék sérülését és működési zavarát okozhatják!

A nem eredeti alkatrészek a készülék sérülését és működési zavarát okozhatják!

Kapcsolja ki a motort

1. Eressze el a gázkart és a motort működtesse üresjáratban.
2. A gyújtáskapcsolót állítsa "STOP" helyzetbe.



FIGYELEM!

Sérülésveszély!

A kikapcsolás után a motor még jár.

A vágódamil meghosszabbítása

lásd a 14. ábrát

1. A motort járassa teljes gázzal, és a damilfejet érintse a talajra.
 - ⇒ A damil automatikusan meghosszabbodik.



A védőpajzson lévő kés lerövidíti a vágózsínort a megengedett hosszúságúra.

Védőpajzs tisztítása

1. Kapcsolja ki a készüléket.
2. A fűmaradványokat óvatosan távolítsa el egy csavarhúzóval vagy egy hasonló számmal.



A védőpajzsot rendszeresen tisztítsa, hogy a tartónyél cső ne melegedjen túl.

KARBANTARTÁS ÉS ÁPOLÁS

Karbantartási terv

A következő előírások normál használati viszonyokra vonatkoznak. Különleges feltételek, pl. különlegesen hosszú napi munkaidő mellett az előírt karbantartási időközöket megfelelően csökkenteni kell.

Karbantartási terv							
	első munkakez- dés előtt	he- tente	50 üze- mórán- ként	100 üze- mórán- ként	szük- ség- szer- int	vágási sze- zon előtt, évente	
Karburátor							
Üresmenet ellenőrzése	X						
Légszűrő							
tisztítás	X						
csere					X		
Gyújtógyertya							
Elektróda távolság ellenőrzése, szükség esetén beállítása			X				
csere				X	X		
Hűtőlevegő beeresztés							
tisztítás		X			X	X	
Hangtompító							
Láthatóság és állapot ellenőrzése	X						
Üzemanyag tartály							
tisztítás			X			X	
Üzemanyag szűrő							
csere						X	
Hajtáskenés							
ellenőrzés		X				X	
Fém vágószerszám							
ellenőrzés	X						
csere					X		
Kezelőelemek							

Karbantartási terv							
	első munkakezdetés előtt	he-tente	50 üzemóránként	100 üzemóránként	szükség szerint	vágási szezon előtt, évente	
(indító/megállító kapcsoló, gázkar, félgáz rögzítő, indítószinór)		X					
Minden elérhető csavar (beállító csavarokat kivéve)							
meghúzás	X				X	X	
Teljes gép							
Láthatóság és állapot ellenőrzése		X					
tisztítás			X		X	X	

Rendszeresen végezze el a karbantartó munkákat. Esetleg bízjon meg szakszervizt, ha nem tud minden munkát egyedül elvégezni. Az eszköz tulajdonosa felelős a következőkért is:

- A nem szakszerűen, ill. nem időben elvégzett karbantartó és javító munkák miatt keletkezett károk
- Következményes károk, korrózió is, szakszerűtlen tárolás esetén

Tisztítsa meg a légszűrőt

lásd 17. ábra



FIGYELEM!

A készüléket soha ne használja légszűrő nélkül. A légszűrőt rendszeresen tisztítsa. A sérült szűrőt cserélje le.

1. Szárnyascsavart (4) eltávolítása, tető (5) levétele és légszűrőt (6) kiemelése.
2. A légszűrőt (6) szappanos vízzel tisztítsa. Ne használjon benzint.
3. A légszűrőt (6) hagyja megszáradni.
4. A légszűrőt (6) fordított sorrendben szerelje be.

Az üzemanyagszűrőt cserélje ki.



FIGYELEM!

A készüléket soha ne használja üzemanyagszűrő nélkül. A motor súlyosan megsérülhet.

1. A tanksapkát teljesen vegye ki.
2. A meglévő üzemanyagot megfelelő tartályba ürítse.
3. Drótkampóval húzza ki a szűrőt a tartályból.

4. A szűrőt forgó mozdulattal húzza le.
5. A szűrőt cserélje ki.

Bowdenek beállítása

ábra 9

A motoros kasza bowdenjeit a gyártó állítja be. Ha a bike fogó pozíciója jelentősen megváltozik, előfordulhat, hogy megnyúlik a bowden, ennek következtében pedig nem működik megfelelően a gázkar.

Ha a kasza vágószerzsáma indítás és a félgáz megállító kireteszelése után nem áll le, a bowdent az állítócsavarral (8) be kell állítani. Utána ismét biztosított a gázkar megfelelő működése.



VIGYÁZAT!

Sérülésveszély forgóvágószerzsámmok miatt!

- Csak leállított motor mellett állítsa után a bowdeneket.
- A működést kizárólag lefektetett kaszán ellenőrizze.

Gyújtógyertya csere

lásd 18. ábra

1. Gyújtógyertya tető (7) levétele
2. Cserélje ki a gyertyát
3. A gyújtógyertyát 12-15 Nm nyomatékkal húzza meg.
4. A gyújtógyertya csatlakozófejét helyezze fel a gyújtógyertyára.
5. Gyújtógyertya tető (7) felrakása



Elektróda távolság = 0,6 - 0,7 mm [0,025"] .

Porlasztó beállítása

lásd a 16. ábrát

A porlasztót a gyárban optimálisan beállítják.

Ha ennek ellenére is beigazítás szükséges, használja a következő csavarokat a beállításhoz:

- Üresmeneti ütközőcsavar (1)
- Üresmeneti keverékszabályozó csavar (3)
- Teljes terheléses keverékszabályozó csavar (2)

TÁROLÁS



VIGYÁZAT!

Tűz- vagy robbanásveszély!

A készüléket ne tárolja nyílt láng vagy hőforrás közelében.

- Hosszabb ideig (egész télen át tartó) tárolás előtt ürítse le a benzintartályt.
 - Csak a szabadban ürítse le a benzintartályt!
 - Tárolás előtt hagyja lehűlni a motort!
1. Ürítse ki az üzemanyagtartályt.
 2. Indítsa be a motort és járassa, amíg le nem áll.
 3. Hagyja a motort lehűlni.
 4. A gyújtógyertyát egy gyertyakulccsal oldja ki.
 5. Töltsön egy teáskanálnyi kétütemű olajat az égéstérbe.
 6. Az indítózsinór többszöri lassú meghúzásával oszlassa el az olajat a motor belsejében.
 7. A gyújtógyertyát ismét csavarja be.
 8. A készüléket alaposan tisztítsa meg és kezelje le.
 9. A készüléket hűvös, száraz helyen tárolja.



VIGYÁZAT!

Tűzveszély!

Feltöltött üzemanyagtartállyal ne tárolja a gépet olyan épületekben, ahol a benzingőzök nyílt lánggal vagy szikrákkal léphetnek kapcsolatba!

ÚJBÓLI ÜZEMBE HELYEZÉS

1. Vegye ki a gyújtógyertyát.
2. Az indítózsinórt gyorsan húzza meg, hogy eltávolítsa az égéskamrában maradt olajat.
3. Tisztítsa meg a gyertyát, ellenőrizze az elektródák távolságát, szükség esetén cserélje le a gyertyát.
4. A készüléket készítse elő a használatra.
5. Az üzemanyagtartályt töltsse fel üzemanyag-olaj (50 : 1) keverékkel.

HULLADÉKKEZELÉS



A használaton kívüli berendezéseket, elemeket és akkumulátorokat ne helyezze a háztartási hulladék közé.

A csomagolás, a gép és a tartozékok újrahasznosítható anyagokból készültek, ezért a hulladékkezelésüket ennek megfelelően kell elvégezni.

HIBAEELHÁRÍTÁS

PROBLÉMA	LEHETSÉGES OK	JAVÍTÁS
A motor nem indul el	Hibás indítás	Tartsa be a használati utasítást
A motor beindul, de azután leáll	Hibás a kar állása a fojtásnál	A kart állítsa RUN pozícióba
	A gyújtógyertya szennyezett, rosszul van beállítva vagy hibás	A gyújtógyertyát tisztítsa meg / állítsa be vagy cserélje le
	Az üzemanyagszűrő szennyezett	Cserélje le a szűrőt
A motor beindul, de nem működik teljes teljesítménnyel.	Hibás a kar állása a fojtásnál	A kart állítsa RUN pozícióba
	A légszűrő szennyezett	Tisztítsa meg vagy cserélje le a szűrőt
A motor ugrándozva jár	A gyújtógyertya szennyezett, rosszul van beállítva vagy hibás	A gyújtógyertyát tisztítsa meg / állítsa be vagy cserélje le
Túlzottan füstöl a motor	Rossz az üzemanyag keverési arány	Használjon megfelelő üzemanyag keveréket



Ha olyan üzemzavart tapasztal, amely nem szerepel ebben a táblázatban vagy amelyet nem tud elhárítani, forduljon az illetékes vevőszolgálathoz.

EK MEGFELELŐSÉGI NYILATKOZAT

Kijelentjük, hogy a termék a piacon értékesített formájában teljesíti a harmonizált EU irányelvek követelményeit, az EU biztonsági standardjait és a termékspecifikus standardokat.

Termék

Motoros kasza

Sorozatszám

G2342345

Gyártó

AL-KO Geräte GmbH

Ichenhauser Str. 14

D-89359 Kötz

Meghatalmazott

Andreas Hedrich

Ichenhauser Str. 14

D-89359 Kötz

Modell

137 SB

142 SB

EU-irányelvek

2006/42/EK

2000/14/EK

2002/88/EK

2004/108/EK

Harmonizált szabványok

EN ISO 11681-1

EN ISO 14982

EN ISO 22868

EN ISO 22867

Hangteljesítményi szint

mért / garantált

137 SB – 108/110 dB(A)

142 SB – 108/110 dB(A)

Megfelelőségi nyilatkozat

2000/14/EK V. melléklet

Kötz, 2015.02.27.

Wolfgang Hergeth
ügyvezető igazgató

GARANCIA

A berendezés esetleges anyag- és gyártási hibáinak kiküszöbölése javítással vagy alkatrészcserevel történik a törvényben előírt jótállási időn belül. A jótállás lejáratának határidejét azon ország jogrendszere határozza meg, ahol berendezést megvásárolták.

A garancia kizárólag akkor érvényes, ha:

- betartja az ebben a kezelési útmutatóban leírtakat,
- szakszerűen használja a berendezést,
- csak eredeti pótalkatrészeket használ.

A garancia nem érvényes:

- önkényes szerelési próbálkozások,
- önkényes műszaki módosítások,
- nem rendeltetésszerű használat esetén.

A garancia nem vonatkozik:

- a használatból eredő festékhibákra,
- a kopó alkatrészekre, amelyek a pótalkatrész-katalógusban be annak keretezve [xxx xxx (x)]
- belső égésű motorokra (ezekre a mindenkori motorgyártó cég garanciára vonatkozó rendelkezése érvényes).

A garancia az első végfelhasználó vásárlásától lép életbe. Az időpont meghatározásakor a fizetési bizonylaton szereplő dátum a mérvadó. A garanciajeggyel és az eredeti fizetési bizonylattal forduljon a szakkereskedéshez vagy a legközelebbi hivatalos ügyfélszolgálathoz. A vevő eladóval szembeni jogainak törvényes érvényesítési lehetőségeit a jelen nyilatkozat nem befolyásolja.

ОРИГИНАЛНО УПУТСТВО ЗА УПОТРЕБУ

Садржај

О овом приручнику.....	179
Опис производа.....	179
Сигурносне напомене.....	180
Технички подаци.....	181
Монтажа.....	182
Горива и течности нивоа.....	183
Пуштање у рад.....	184
Руковање.....	185
Одржавање и нега.....	187
Складиштење.....	189
Рецомисионинг.....	189
Одстрањивање.....	189
Помоћ код сметњи.....	190
ЕЗ ИЗЈАВА О УСКЛАЂЕНОСТИ.....	191
Гаранција.....	191

О ОВОМ ПРИРУЧНИКУ

- Пре стављања у погон прочитајте ову документацију. То је предуслов за безбедан рад и несметано руковање.
- Придржавајте безбедност и Упозорења у документацији и на уређају.
- Ова документација сталан је саставни део описаног производа и приликом продје требало би да се преда купцу.

Објашњење цртежа



ПАЖЊА!

Тачним праћењем ових упозорења могу да се спрече личне и / или материјалне штете.



Специјалне напомене за боље разумевање и руковање.

ОПИС ПРОИЗВОДА

Ова документација описује ручни косу са бензинским мотором.

Симболи на машини

	Пажња! Водите посебну бригу за руковање.
	Прочитајте пре него што раде упутство!
	Заштитне наочаре, шлем, ухо заштиту.
	Носите рукавице.
	Носите ципеле безбедности.
	Тело и одеће даље од сечења.
	Ризик се виноу објекте!
	Растојање између уређаја и треће стране мора бити најмање 15 м.

Преглед производа

види слику 1

1	Сечиво
2	Моторни погон
3	Штитник
4	Ручица „Vike“
5	Полуга за гас
6	Прекидач „мотор искључити / укључити“
7	Брава ручица за гас
8	Каиш
9	Поклопац филтер за ваздух
10	Рерервоар за гориво
11	Декомпресиони вентил
12	Премаз (старт на хладно)
13	Ручка „Choke / Run“

Сигурносна и заштитна опрема

Хитни

У хитном паљења прекидача на "СТОП" позицију.

Камен Чип штит

Штити против кориснике бачених предмета. Интегрисан нож скрађује линију сечења на дозвољену дужину.



ПАЖЊА!

Опасност од повреда!

Сигурносни и заштитни уређаји не смеју да се онеспособљавају.

Наменска употреба

Овај апарат је намењен за кројење и кошење травњака земљишта у приватном сектору. Други, иза пријаве сматра неадекватним.

Могуће злоупотребе



ПАЖЊА!

Уређај се не сме користити у комерцијалне сврхе.

СИГУРНОСНЕ НАПОМЕНЕ

- Користите уређај само у беспрекорном техничком стању
- Сигурносне и заштитне направе не искључивати
- Опрема не би требало користити са другим алата за сечење или прилоге.
- Одговарајућа радна одећа:
 - Дуге гаће, чврсте ципеле, рукавице.
 - Шлем, наочаре, заштита за уши.
- Када радите у сигурном ставу.
- Не раде опрему под утицајем алкохола, дрога или лекова.
- Увек рукујте уређајем са обе руке.
- Имајте ручке сува и чиста.
- Тело и одеће даље од сечења.
- Држите остале изван опасног подручја.
- Уклоните страна тела из подручја рада.
- Штит, тример глава мотора и увек имајте ослобођени Махруцкстанден.
- Приликом напуштања уређаја:
 - Искључити мотор
 - Сачекати да се алат за сечење заустави
- Не остављајте уређај без надзора.
- Деца или друге особе које не познају упутство за употребу не смеју користити уређај
- Проверите пре употребе јесу ли сви завртњи, навртњи и вијци добро причвршћени на уређају.
- Такође, пре него што користите заптивеност свих вијака, навртки и вијака на јединици.

ТЕХНИЧКИ ПОДАЦИ

137SB

Тип мотора	2-тактни
Радни обужам	36,5 cm ³
Снага	1,5 kW
Радна тежина без бензина	7,7 kg
Количина погонског горива	0,7 l
Паљење	електронско
Свећица	Bosch (WSR 67) Champion (RCS-6Y)
Погон	Центрифугално квачило
Ручка	Ручка „Bike“

Ниво звучне снаге	108 dB(A)
Ниво звучног пристика	97 dB(A)
Вибрације	6,6 m/s ² K = 2,5m/s ²
Ширина реза листа	25 cm
Број обртаја моторам акс.	10800 обр./мин
Број обртаја мотора у слободном ходу	2700 обр./мин

142SB

Тип мотора	2-тактни
Радни обужам	40,7 cm ³
Снага	1,7 kW
Радна тежина без бензина	7,7 kg
Количина погонског горива	0,7 l
Паљење	електронско
Свећица	Bosch (WSR 67) Champion (RCS-6Y)
Погон	Центрифугално квачило
Ручка	Ручка „Bike“

Ниво звучне снаге	108 dB(A)
Ниво звучног пристика	97 dB(A)
Вибрације	6,6 m/s ² K = 2,5m/s ²
Ширина реза листа	25 cm
Број обртаја моторам акс.	10800 обр./мин
Број обртаја мотора у слободном ходу	2700 обр./мин

МОНТАЖА



ПАЖЊА!

Уређај се сме користити тек након потпуне монтаже.

Монтирање заштитне хаубе

види слику 3

- 1 Моторну косу поставите тако да радна осовина буде окренута надоле.
- 2 Подигните цев дршке и заштиту (1) на доњој страни цеви гурните у исправан положај (на граничник угаоног преносника).
- 3 Цев дршке одложите заједно са заштитом.
- 4 Најпре причврсни део (2) помоћу завртња 5 x 20 mm кроз рупу (а) чврсто спојите на заштиту.
- 5 Други завртањ 5 x 20 mm кроз рупу (b) само лагано окренути.



Причврсни део (2) са унутрашње стране поред рупе (а) има узвишење. Због тога први завртањ кроз рупу (а) може одмах да се затегне на блоку а да при томе спој не стоји косо.

види слику 4

- 1 Моторну косу положити тако да радно вратило показује на горе.
- 2 Помоћу 2 завртња 5 x 35 mm кроз рупе на лиму држача угаоног преносника затегните заштиту и причврсни део. Евентуално претходно подесити положај заштите. Рупе морају да буду тачно положене једна преко друге.
- 3 Завртањ у рупи (b) коначно затегнути.

Монтажа сечива

види слику 5

- 1 Моторну косу положити тако да радно вратило показује на горе.
- 2 Лист за сечење (5) положити на потисни део (1).



Приликом центрирања резног листа, размак потисника мора бити тачно у отвору резног листа.

- 3 Монтирајте потисну плочу (2).
- 4 Поставите плочу (3) и сигурносну матицу (4) затегните на осовину.



Пажња - леви навој - затежите супротно од смера кретања казаљке на сату!

Проверите да ли је плоча центрирана!

- 5 Вратило блокирајте помоћном оловком (6) и затегните матицу (4)



ПАЖЊА!

Ако се сигурносна матица (4) због честог скидања и затезања лако скида, обавезно је треба заменити!

Учврстите и центрирајте, проверите како налаже резни лист.

Монтирајте главу с резном нити

види слику 8



ПАЖЊА!

Опасност од повреде

Главу ланца не користити никада без заштитне летве са ножем за сечење конца.

1. Погонско вратило (1) блокирати помоћном оловком.
2. Ставите потисно место (2).

3. Заштиту са намотајем (3) поставити са означеном страном према мењачу.
4. Главу ланца отшрафити од руке (леви навој).
5. Главу ланца (4) са претходно монтираним секачем за конач поставити на заштиту и учврстити.
6. Отклонити помоћну оловку.

Подешавање раменог појаса

1. Рамени појас најпре пребаците преко левог рамена.
2. Заквачите запорну куку у ушицу.
3. Рамени појас проверите са неколико закретних кретњи без покретања мотора.
 - Глава с резном нити или сечиво морају да се крећу паралелно уз тло.



ПАЖЊА!

Док кошење, увек користите траку рамена. Раме након стартовања мотора лер удицу.



Постављање дуплог каиша видети слику 20. до слике 29

Избалансирајте моторну тестеру

види сл. 12

- Закачите куку каиша на монтажну руку на цеви осовине.
- Моторну тестеру тако избалансирајте да се креће секач око 10 см изнад тла а да се моторна тестера не држи рукама.
- Ставити куку за балансирање моторне тестере ако је потребно.

ГОРИВА И ТЕЧНОСТИ НИВОА

Сигурност



УПОЗОРЕЊЕ!

Опасност од пожара! Бензин је високо запаљив!

- Бензин чувати само у за то предвиђеним судовима
- Бензин наливати само на отвореном простору
- Приликом наливања бензина не пушити
- Поклопац резервоара не отворити док мотор ради или је врео
- Оштећени резервоар или поклопац резервоара заменити

- Поклопац резервоара увек чврсто затворити
- Ако је истекао бензин:
 - Не стартовати мотор
 - Избежавати покушаје паљења
 - Очистити уређај



УПОЗОРЕЊЕ!

Не допустити никад да мотор ради у затвореним просторијама. Опасност од тровања!

Прављење мешавине горива

Код коришћења мешавине у односу 1:50 препоручујемо квалитетно специјално 2 тактно уље.

Код марки двотактних уља препоручујемо однос мешавине 1:25.

Табеле за односе мешавине погонског горива

Поступак мешања	Бензин	Уље за мешање
25 делова бензина: 1 део уља за мешање 2 – тактно уље	1 l	40 ml
	3 l	120 ml
	5 l	200 ml

Поступак мешања	Бензин	Уље за мешање
50 делова бензина: 1 део уља за мешање 2 – тактно уље	1 l	20 ml
	3 l	60 ml
	5 l	100 ml

Бензин и одговарајуће уље у складу са табелом сипати у одговарајућу посуду и темељно измешати.

Сипати мешавину горива

види слику 1

- Сипајте само уз искључени мотор.
- Очистити место око простора за точење.
- Моторну косу тако поставити (10) да затварач резервоара показује на горе.
- Одврнути затварач резервоара (10) и мешавину горива сипати до доње ивице ослонца.

- За спречавање уласка нечистоћа употребљавати левак за прашину.
- Након точења чврсто руком заврнути затварач резервоара (10).

ПУШТАЊЕ У РАД



ПАЖЊА!

Пре пуштања у погон увек обавите визуелну проверу.

- Уређај не сме да се користи са лабавим, оштећеним или истрошеним резним алатом и/или причврстним деловима.
- Брухсцуттер увек раде са штитом.
- Увек поштовати приложено упутство за употребу произвођача мотора
- Сцхнеидверквор употребу за штету или пукотина, замените ако је оштећена или похабана делове са оригиналним резервним деловима.

Стартовати мотор



УПОЗОРЕЊЕ!

Не допустити никад да мотор ради у затвореним просторијама. Опасност од тровања!

- Сечење линију пре него што почнете да смањите на 13 цм у циљу да се не преоптерети мотор.
- Придржавајте се локалних прописа за радно време.

Степени покретача (подешавање чока):

види слику 6

СНОКЕ	RUN

Хладни старт



ПАЖЊА!

Ризик од повратног удара!

Стартер уже увек вуците равно. Није нагло остави иза себе брзо.

види слику 7

1. Старт/стоп- прекидач (2) поставити на положај „Start“.
2. Пустити ручицу за гас. Ручица за гас.

види слику 10

3. Преклопник прокретања (7) поставити на положај „СНОКЕ“.
4. Подлогу (8) више пута притиснути, док у пластичном балону не буде видљиво гориво.
5. Пре сваког повлачења сајле за покретање притиснути декомпресиони вентил (6). Декомпресиони вентил (6) ће се самостално вратити у нормални положај

видети сл. 11



ПАЖЊА!

Моторну косу поставити равно и без препрека на тло и обратити пажњу на то да алат за сечење не додирује никакве предмете, нити тло.

Приликом покретања не стајати, нити клечати на цеви дршке, пошто се тако могу оштетити вратило или цев. Заузмите сигуран став, држите уређај чврсто и сигурно левом руком за обод кућишта.

6. Сајлу за покретање (1) 3- 4 пута равно повлачити, док се мотор на чујан начин краткотрајно не упали.
7. Преклопник покретања (7) ставити на положај „RUN“.
8. Уже покретача повлачите док мотор не проради.
9. Уколико се мотор не покрене, поновити кораке 1 до 8.

Топли старт

1. Старт/стоп –прекидач поставити на „Start“.
2. Поставите полуку чока на положај „RUN“.
3. Притиснути декомпресиони вентил пре сваког повлачења сајле за покретање (након повлачења сајле за покретање декомпресиони вентил се враћа самостално у нормални положај).
4. Уже покретача брзо повуците највише 6х након чега ће да проради мотор. Полуку за гас држите потпуно притиснуту док мотор не почне мирно да ради.

Мотор није прорадио

1. Поставите полуку чока на положај „RUN“.
2. Повуците уже покретача 5х.

Мотор поново није прорадио

1. Сачекати 5 минута и у наставку више пута пробати са држањем полуге за гас.

РУКОВАЊЕ

Мотор током скраћивање и сечење увек води у горњи опсег брзине.

Сигурносне напомене



ПАЖЊА!

Придржавајте се сигурносних и упозоравајућих савета у овој документацији и на самом производу.



ПАЖЊА!

За дуже раде на вибрације може да изазове сметње у нервном систему или крвних судова у прстима, рукама или зглобовима. Укључи утрнулост, пецкање, бол или коже промене могу десити. Погледајмо медицински одговарајућим знацима!

- Најлон глава никада изнад колена нивоу посматрано, ако јединица у функцији.
- Никада раде на глаткој, клизавој брду или нагиба.
- Станите на Хангмахарбеитен увек испод сечивом.
- Уређај никада не употребљавајте у близини лако запаљивих течности или гасова - постоји опасност од експлозије и пожара!
- После контакта са страним телом:
 - Искључите мотор.
 - Проверите уређај за штету.
- Људи који нису упознати са примера треба да вежбају баве мотори искључен.

Сметња избегавајте



ПАЖЊА!

Опасност од повреде од неконтролисаних повратних удараца!

Не користите сечива близу чврстих препрека.

Бујна вегетација, млади дрвећа или жбуња може да блокира сечиво и довести до застоја.

- Не секу на страни на коју падинама вегетацију, али је приступ са супротне стране.
- Када Сечиво током сечења је ухваћен:
 - Мотор одмах зауставити.
 - Уређај у ветру, тако да сечиво не скочи или падне.
 - Ухватили материјал из рез ударац гостима.

Шишање

1. Проверите терен.
2. Главу с резном нити померајте и држите на жељеној висини.
3. Уређај померајте с једне на другу страну покретима као при руковању косом.
4. Главу с резном нити стално држите паралелно с тлом.

Ниско подрезивање

1. Уређај померајте под благим нагибом према напред, тако да се помера незнатно изнад тла.
2. Подрезивање увек вршите од тела.

Тримминг дуж ограде и фондација



ПАЖЊА!

Опасност од повреде од неконтролисаних повратних удараца!

Не користите сечива близу чврстих препрека.

1. Уређај полако и пажљиво водити без погођен теме на препреке.

Трим око дебла

1. Уређај са опрезом и полако довести до дрвећа око себе, тако да сечење линија не утиче на кору стабла.
2. С лева на десно косити око дебла.
3. Трава и коров са врха навоја записник и нагните главу напред сечења мало.



Трим камени зидови, фондације, дрвеће резултати у повећаним Фаденверсцхлеисс.

кошење

Кошење са употребом главе конца

1. Сечење главу на 30 степени нагиба угла са десне стране.
2. Хандле у жељеном положају.

**ПАЖЊА!**

Ризик од повреде од неконтролисаних хоцхсцхлеудернде рушевина!

Страно тело у радном простору.



Штит редовно чистити како би се спречило прегревање вратила цеви.

Кошење са употребом сечива

види сл. 13

Приликом кошења са употребом сечива сечиво се једним хоризонталним, лучним покретом води од једне ка другој страни.

Пре употребе сечива додатно обратити пажњу на следеће:

- Користити каиш за ношење.
- Проверити да ли је сечиво исправно монтирано.
- Носити заштитну одећу и заштиту за очи.
- Не користити сечиво за уклањање корова у сврху сечења жбунова и младика.

**ПАЖЊА!**

Употребљавајте само оригинална сечива и прибор! Погрешан прибор може да доведе до повреда и функционалних сметњи на уређају!

Неоригинални делови могу да доведу до повреда и функционалних сметњи на уређају!

мотор искључен

1. Отпустите гас и дозволити да мотор у празном ходу.
2. Паљење на прекидач "СТОП".

**ПАЖЊА!**

Опасност од повреде!

Мотор ради на после искључивања.

Продуживање резне нити

види сл. 14

1. Пустити мотор да ради на пуном гасу и главу конца ослонити о тло.
 - ⇒ *Нит се аутоматски продужује.*



Нож на штиту умањује тетиве на дозвољене дужине.

Штит чист

1. Искључите апарат.
2. Махресте са шрафцигер или сличан нежно уклонити.

ОДРЖАВАЊЕ И НЕГА**План одржавања**

Следећа упутства се односе на нормалне услове коришћења. Код посебних услова, као на пример нарочито дуге дневне употребе, наведени интервали одржавања се сходо томе скраћују.

План одржавања							
	Једнократ након 5Вh	Пре недељно почетка рада		На сваких 50 Вh	На сваких 100 Вh	По потреби	Пре сезоне кошења, годишње
Карбуратор							
Контролисати празан ход		X					
Филтер за ваздух							
чишћење		X					
замена						X	
Свећица							
Проверити размак електрода, по потреби подесити				X			
замена					X	X	
Улаз ваздуха за хлађење							
чишћење			X			X	X
Издувна цев							
Визуелни преглед стања		X					
Резервоар за гориво							
чишћење				X			X
Филтер горива							
замена							X
Подмазивање преносника							
Провера			X				X
Метално сечиво							
Провера		X					
замена						X	
Елементи за руковање							
(Старт/стоп-прекидач, полуга гаса, бравица полугаса, сајла за покретање)		X					

План одржавања

	Једнократ након 5Вh	Пре почетка недељне рада	На сваких 50 Вh	На сваких 100 Вh	По потреби	Пре сезоне кошења, годишње
Све доступне шрафове (осим шрафова за подешавање)						
дотегнути	X				X	X
Целокупна машина						
Визуелни преглед стања		X				
чишћење			X		X	X

Спроведити редовне радове одржавања. Уколико сами не можете да спроведете све радове, ангажујте евентуални неки стручни сервис. Власник уређаја је такође одговоран за :

- Штету због нестручног односно закаснелог извођења радова на одржавању или поправци
- Додатну штету, такође корозију, код непрописног чувања

Чишћење филтера за ваздух

видети сл. 17

**ПАЖЊА!**

Никада не раде јединицу без филтера за ваздух. Очистите редовно филтер ваздуха. Замените оштећене филтере.

1. Одвити лептирасти шраф (4), скинути поклопац (5) и извадити филтер ваздуха (6).
2. Очисти вкфилтер за вадух (6) сапуном и водом. Не користите бензин!
3. Оставити филтер за ваздух (6) да се осуши.
4. Обрнутим редоследом вратити филтер за ваздух (6).

Филтер горива замењен

**ПАЖЊА!**

Никада функционише без филтера горива. Озбиљна оштећења мотора може доћи.

1. Уклонити поклопац потпуно гаса.
2. Постојећи гориво у одговарајућу посуду празна.
3. Пооштрена жичаном куком филтер резервоара.
4. Филтер са ротацијом покрет одузимамо.
5. Замените филтер.

Подесити потезну сајлу

види слику 9

Ваше моторне косе су фабрички претподешени. Уколико се положај „Vike“ручице јако промени, може доћи до продужавања потезне сајле и тиме до сметњи у функцији полуге за гас.

Уколико се сечиво косе након покретања и деблокирања кочнице полугаса не заустави, мора да се накнадно подеси потезна сајла шрафом за подешавање (8). У наставку је поново осигурана коректна функција полуге за гас.

**ОПРЕЗ!**

Опасност од повреде на обртним деловима алата за резање.

- Подешавајте сајле за повлачење само код угашеног мотора.
- Проверавајте функционисање само док је машина за резање у лежећем положају.

Замена свећице

видети сл. 18

1. Скинути поклопац свећице (7)
2. Заменити свећицу
3. Свећицу затегните са обртним моментом од 12-15 Nm.
4. Поставите утикач свећице на свећицу.
5. Вратити поклопац свећице (7)



Размак електрода = 0,6 - 0,7 mm [0.025"] .

Подесити карбуратор

види сл. 16

Карбуратор је оптимално подешен у фабрици. Уколико је ипак неопходно додатно подешавање, користите следеће шrafoве за подешавање:

- Шраф –граничник за празан ход (1)
- Шраф- за регулисање мешавине горива (3)
- Шраф –пуно оптерећење мешавине горива (2)

СКЛАДИШТЕЊЕ



ОПРЕЗ!

Ватра и експлозије!

Не држите испред отвореног пламена или извора топлоте.

- Пре дужег складиштења (током зиме) испразните резервоар за бензин.
 - Резервоар за бензин празните само на отвореном.
 - Пустите да се мотор пре складиштења охлади.
1. Испразните резервоар за гориво.
 2. Покрените мотор и пустите га да ради у слободном ходу док се не заустави.
 3. Пустите да се мотор охлади.
 4. Одвртите свећицу кључем за свећицу.
 5. У простор за изгарање улијте једну чајну кашичицу 2-тактног уља.
 6. За расподелу уља у унутрашњости мотора више пута лагано повуците уже покретача.
 7. Поново уврните свећицу.
 8. Уређај темељито очистите и одржавајте.
 9. Уређај чувајте на хладном, сувом месту.



ОПРЕЗ!

Пали!

Подстакнут мотор се не налази у зградама где бензинска испарења из отвореног пламена или варница може да долазе у контакт!

РЕЦОММИСИОНИНГ

1. Уклоните свећицу.
2. Почетно уже кроз њу брзо, да уклони преосталу нафту из коморе за сагоревање.
3. Очистите свећицу, варнице проверу јаз, замените га ако је потребно.
4. Припрема се користи.
5. Резервоар са одговарајућом мешавином мазута и промешати (50:1).

ОДСТРАЊИВАЊЕ



Дотрајали уређаји, батерије или акумулатори не смеју се бацати у отпад из домаћинства!

Амбалажа, уређај и прибор произведени су од материјала који може да се рециклира па треба да се одстране на одговарајући начин.

ПОМОЋ КОД СМЕТЊИ

Проблем	Вероватни узрок	Решење
Мотор неће почети	Нетачно Почетак курса	Упутство за употребу
Мотор почиње, али не успева да настави	Неисправно полуга позиција на дављења	Поставите полугу за РУН
	Запрља, непрописно коригована или погрешно свећица	Очистите спарк подесите / или замени
	Зачепљен филтер горива	Замените филтер
Мотор почиње али неће радити на пуном снагом	Неисправно полуга позиција на дављења	Поставите полугу за РУН
	Прљав филтер за ваздух	Очистите или замените филтер
Мотор ради нерегуларно	Запрља, непрописно коригована или погрешно свећица	Очистите спарк подесите / или замени
Много дима	Погрешно горива смеша	Користите одговарајућу мешавину горива



За грешке, које нису наведене у овој табели, или да не може да се поправи, контактирајте локалну службу.

E3 ИЗЈАВА О УСКЛАЂЕНОСТИ

зјављујемо да овај производ, у верзији коју смо ставили на тржиште, одговара захтевима хармонизованих ЕЗ директива, ЕЗ стандарда безбедности и стандарда специфичних за овај производ.

Производ Брусцуттер Серијски број G2342345	Произвођач AL-KO Geräte GmbH Ichenhauser Str. 14 D-89359 Kötz	Опуномоћеник Andreas Hedrich Ichenhauser Str. 14 D-89359 Kötz
Тип 137 SB 142 SB	ЕЗ директива 2006/42/EG 2000/14/EG 2002/88/EG 2004/108/EG	Хармонизоване норме EN ISO 11681-1 EN ISO 14982 EN ISO 22868 EN ISO 22867
Ниво акустичке снаге измерено / загарантовано 137 SB – 108/110 dB(A) 142 SB – 108/110 dB(A)	Процена усклађености 2000 /14 / EG додатак V	Kötz, 2015-02-27  Wolfgang Hergeth Managing Direktor

ГАРАНЦИЈА

Евентуалне грешке на уређају код материјала или производње уклањамо у законски прописаном року за потраживања због недостатака, и то поправком или заменом према нашем избору. Законски рок се утврђује према закону дотичне земље, у којој је уређај купљен.

Наша гаранција важи само код:

- прописног третирање уређаја
- придржавања упутства за рад
- употребе оригиналних резервних делова

Гаранција е поништава код:

- покушаја поправке на уређају
- техничких промена на уређају
- пнепрописне примене (нпр. код комерцијалне или комуналне употребе)

У гаранцију не спадају:

- оштећења боје, која су последица нормалног хабања
- потрошни делови, који су у табели резервних делова означени са [xxx xxx (x)]
- Мотори са унутрашњим сагоревањем – Код ових важе посебни услови гаранције дотичног произвођача мотора

Гарантни рок почиње након куповине од стране првог власника. Меродаван је датум на оригиналном рачуну за купљену робу. У случају потраживања из гаранције молимо да се овом Изјавом за гаранцију и рачуном обратите код продавца или у најближу овлашћену службу за односе са корисницима. Ово одобрење гаранције, не утиче на законска потраживања купца у случају недостатака, у односу на продавца.

ORIGINAL BRUGSANVISNING

Indholdsfortegnelse

Om denne vejledning.....	192
Produktbeskrivelse.....	192
Sikkerhedsanvisninger.....	193
Montering.....	195
Brændstof og væske niveauer.....	196
Ibrugtagning.....	197
Betjening.....	197
Vedligeholdelse og service.....	200
Opbevaring.....	202
Genidrifttagning.....	202
Bortskaffelse.....	202
Hjælp ved fejl.....	203
EU-overensstemmelseserklæring.....	203
Garanti.....	204

OM DENNE VEJLEDNING

- Læs denne dokumentation igennem før idrifttagning. Det er en forudsætning for sikkert arbejde og fejlfri håndtering.
- Overhold sikkerheds- og advarselshenvisningerne i denne dokumentation og på produktet.
- Overhold sikkerheds- og advarselshenvisningerne i denne dokumentation og på produktet.

Tegnforklaring



NB!

Følg disse advarselshenvisninger, nøje kan person- og/eller tingskader undgås.



Særlige anvisninger for bedre forståelse og håndtering.

PRODUKTBEKRIVELSE

Denne dokumentation beskriver en håndholdt le med en benzinmotor.

Symboler på maskinen



Advarsel! Udvis særlig forsigtighed ved betjening.

	Læs betjeningsvejledningen før ibrugtagning!
	Bær beskyttelsesbrille, beskyttelseshjelm og høreværn.
	Bær handsker.
	Gå i sikkerhedssko.
	Hold krop og klædning på afstand af skæreværket.
	Fare pga. udslyngede genstande!
	Afstanden mellem maskinen og tredje- mand skal omfatte mindst 15 m.

Produktoversigt

se fig. 1

1	Klippekniv
2	Gearkasse
3	Beskyttelsesskærm
4	"Bike"-greb
5	Gashåndtag
6	Kontakt "Motor tænd/sluk"
7	Fiksering gashåndtag
8	Bæresele
9	Afdækning luftfilter
10	Benzintank
11	Dekompressionsventil
12	Primer (koldstart)
13	Arm "Choke/Run"

Sikkerheds- og beskyttelsesanordninger

Nødstop

I nødstilfælde slås tændknappen på "STOP".

Stenslags-beskyttelsesskjold

Beskytter brugeren mod genstande, der slynges ud. Den integrerede kniv afkorter skæretråden til den tilladte længde.



NB!

Risiko for personskade!

Sikkerheds- og beskyttelsesanordninger må ikke sættes ud af kraft.

Korrekt anvendelse

Denne maskine er beregnet til at trimme og klippe en græsplæne inden for det private område. En anden anvendelse, der rækker deruudover, gælder som ikke tilsigtet.

Mulig fejlanvendelse



NB!

Apparatet ikke anvendes til kommercielle formål.

SIKKERHEDSANVISNINGER

- Maskinen må kun anvendes, når den er i teknisk fejlfri stand
- Sikkerheds- og beskyttelsesanordninger må ikke deaktiveres
- Apparatet må ikke drives med andre skæreværktøjer eller dyrkningsredskaber.

- Bær en formålstjenlig arbejdsbeklædning:
 - Lange bukser, fast skotøj, handsker.
 - beskyttelseshjelm, beskyttelsesbrille, høreværn.
- Vær opmærksom på sikkert fodfæste ved arbejdet.
- Maskinen må ikke betjenes under indflydelse af alkohol, stoffer eller medikamenter.
- Maskinen skal altid betjenes med begge hænder.
- Tør håndtagene og hold dem rene.
- Hold krop og klædning på afstand af skæreværket.
- Sørg for, at andre ikke nærmer sig fareområdet.
- Fjern fremmedlegemer fra arbejdsområdet
- Beskyttelsesskilt, trådhoved og motor skal altid holdes fri fra afskåret græs.
- Når apparatet forlades:
 - Stands motoren
 - Vent til skæreværket står stille
- Efterlad ikke maskinen uden opsyn.
- Børn eller andre personer, som ikke kender driftsvejledningen, må ikke benytte apparatet
- Kontroller før brug, at alle skruer, møtrikker og bolte på maskinen sidder godt fast.
- Sæt klingeafskærmningen er ikke altid før transport af enheden eller kniv eller butik.

TEKNISKE DATA

137SB

Motortype	2-takt
Slagvolumen	36,5 cm ³
Effekt	1,5 kW
Driftsvægt uden benzín	7,7 kg
Brændstofmængde	0,7 l
Tænding	elektronisk
Tændrør	Bosch (WSR 67) Champion (RCS-6Y)
Drev	Centrifugalkobling
Greb	"Bike"-greb

Lydtrykniveau	108 dB(A)
Lydtrykniveau	97 dB(A)
Vibration	6,6 m/s ² K = 2,5m/s ²
Klippebredde blad	25 cm
Omdrejningstal motor maks.	10800 o/min
Omdrejningstal motor tomgang	2700 o/min

142SB

Motorstype	2-takt
Slagvolumen	40,7 cm ³
Effekt	1,7 kW
Driftsvægt uden benzin	7,7 kg
Brændstofmængde	0,7 l
Tænding	elektronisk
Tændrør	Bosch (WSR 67) Champion (RCS-6Y)
Drev	Centrifugalkobling
Greb	"Bike"-greb

Lydtrykniveau	108 dB(A)
Lydtrykniveau	97 dB(A)
Vibration	6,6 m/s ² K = 2,5m/s ²
Klippebredde blad	25 cm
Omdrejningstal motor maks.	10800 o/min
Omdrejningstal motor tomgang	2700 o/min

MONTERING



NB!

Apparatet må først benyttes når det er fuldstændigt samlet.

Montering af "bike"-greb

se fig. 2



Før altid buskrydderen til højre for kroppen med "bike-grebet".

Den optimale opdeling A>B opnås, når midten af arbejdsværktøjet er ud for midten af kroppen.

- 1 Skru vingeskruen ud.
- 2 Tag øverste halvskål af holderen.
- 3 Læg "bike"-grebet ned i nederste halvskål, og tilpas det.
- 4 Læg øverste halvskål på.
- 5 Skru vingeskruen i, og spænd den godt til.

Montering af beskyttelsesskærm

se fig. 3

- 1 Læg buskrydderen, så arbejdsakslen peger nedad.
- 2 Løft skafrøret, og skub beskyttelsen (1) på undersiden af skafrøret hen i den rigtige position (på vinkeldrevets anslag).
- 3 Læg skafrøret med beskyttelsen ned.
- 4 Skru først fastgørelsesdelen (2) fast på beskyttelsen med en skrue 5 x 20 mm gennem boringen (a).
- 5 Skru derefter den anden skrue 5 x 20 mm let ind i boringen (b).



Fastgørelsesdelen (2) har en forhøjning indvendigt ved boringen (a). Derfor kan den første skrue gennem boring (a) straks fastspændes på blokken, uden at forbindelsen sidder skævt.

se fig. 4

- 1 Læg buskrydderen, så arbejdsakslen peger opad.
- 2 Spænd beskyttelsen og fastgørelsesdelen fast med de 2 skruer 5 x 35 mm gennem borerne på vinkeldrevets holdeplade. Korrigér eventuelt først beskyttelsens position. Borerne skal ligge nøjagtigt over hinanden.
- 3 Spænd skruen i boringen (b) endeligt fast.

Montering af klippekniven

se fig. 5

- 1 Læg buskrydderen, så arbejdsakslen peger opad.
- 2 Læg skærebladet (5) på trykstykket (1).



For at centrere skærebladet skal afsatsen på trykstykket passe nøjagtigt ind i boringen på klippebladet.

- 3 Monter trykpladen (2).
- 4 Sæt tallerkenen (3) på, og skru låsemøtrikken (4) på akslen.



OBS! Venstregevind - spænd mod uret! Sørg for, at alle dele er centreret!

- 5 Bloker akslen med hjælpetap (6), og spænd møtrikken (4)



NB!

Hvis låseskruen (4) er kommet til at gå for let, fordi den ofte er blevet løsnet og strammet, skal den absolut udskiftes!

Kontroller, at klippebladet sidder godt fast og nøjagtigt centreret på klippebladet.

Montering af trådhoved

se fig. 8



NB!

Fare for kvæstelse

Brug aldrig trådhovedet uden beskyttelseslisten med trådafklipper.

1. Bloker drivakslen (1) med hjælpetappen.
2. Sæt trykstykket (2) på.
3. Sæt viklingsbeskyttelsen (3) på, så påskriften peger hen mod gearet.
4. Skru trådhovedet på med hånden (venstregevind).

5. Sæt beskyttelseslisten (4) med formonteret trådafklipper på beskyttelsen, og skru den godt fast.
6. Fjern hjælpetappen.

Indstilling af skulderselen

1. Læg først skulderselen over venstre skulder.
2. Hægt lukkekrogen i øjet.
3. Kontroller skulderselens længde ved at udføre nogle svingbevægelser uden at tænde for motoren.
 - Tråd hovedet eller klippekniiven skal stå parallelt med jordoverfladen.



NB!

Brug altid skulderselen under arbejdet. Fastgør først skulderselen efter motorstart og i tomgang.



Anlæggelse af den dobbelte skulderselse se fig. 20 til fig. 29

Afbalancering af buskrydderen

se fig. 12

- Sæt bæreselens krog i fastgørelseskullet på skaftrøret.
- Afbalancer buskrydderen, så skærekniiven pendulerer ca. 10 cm over jorden uden at holde buskrydderen med hænderne.
- Sæt evt. krogen til afbalancering af buskrydderen i et andet sted.

BRÆNDSTOF OG VÆSKE NIVEAUER

Sikkerhed



ADVARSEL!

Brandfare! En brændstofblanding er yderst brændbar!

- Opbevar kun brændstofblandingen i dertil beregnede beholdere.
- Tank kun op i det fri.
- Ryg ikke, når du tanker op.
- Åbn ikke tankdækslet, når motoren er i gang eller er varm.
- Udskift tanken eller tankdækslet, hvis de er beskadiget.
- Luk altid tankdækslet godt til.

- Gør som følger, hvis der er løbet brændstofblanding ud:

- Start ikke motoren.
- Pas på gnister.
- Rengør enheden.



ADVARSEL!

Forgiftningsfare! Lad aldrig motoren være i gang i lukkede rum.

Fremstilling af brændstofblanding

Når brændstoffet blandes i forholdet 1:50, anbefaler vi at bruge en 2-taktsolie af bedste kvalitet. Ved 2-taktsolie i mærkekvalitet anbefaler vi et blandingsforhold på 1:25

Tabeller over brændstoffers blandingsforhold

Fremgangsmåde ved blanding	Benzin	Olie til iblanding
25 dele benzin: 1 del olie 2-taktsolie	1 l	40 ml
	3 l	120 ml
	5 l	200 ml

Fremgangsmåde ved blanding	Benzin	Olie til iblanding
50 dele benzin: 1 del olie 2-taktsolie	1 l	20 ml
	3 l	60 ml
	5 l	100 ml

Hæld benzin og den tilsvarende mængde olie iht. tabellen i en egnet beholder, og bland omhyggeligt.

Fyld brændstofblandingen på

se fig. 1

- Tank kun op, når motoren er slukket.
- Rens området omkring påfyldningsstedet.
- Læg buskrydderen, så tankdækslet (10) peger opad.
- Skru tankdækslet (10) af, og fyld brændstofblandingen op til underkanten af studsens.
- Brug støvtragt for at undgå urenheder.
- Skru tankdækslet (10) på med hånden, når der er tanket op.

IBRUGTAGNING**NB!**

Før vertikalskæreren bruges, skal der altid udføres en visuel kontrol.

- Enheden må ikke bruges med beskadiget eller slidt klippeværkøj og/eller fastgørelsesdele.
- Brug altid motorbladet med beskyttelseskjold.
- Overhold altid den medfølgende betjeningsvejledning fra motorproducenten
- Skæring før brug for skader eller revner, hvis de er beskadiget eller slidte dele med originale reservedele erstatte.

Start af motor**ADVARSEL!**

Lad aldrig motoren køre i lukkede rum. Fare for forgiftning!

- Forkort skæretråden med 13 cm før start for ikke at overbelaste motoren.
- Overhold de gældende lokale regler for brugstidspunkter.

Startspjældstrin (chokerindstilling):

se fig. 6

CHOKE	RUN

Koldstart**NB!****Tilbageslag!**

Træk altid startwiren lige ud. Lad den ikke svippe brat tilbage.

se fig. 7

1. Stil start/stop-kontakten (2) på position "Start".
2. Slip gashåndtaget. Gashåndtaget indstiller sig på halvgasstilling.

se fig. 10

3. Stil startklappen (7) på position "CHOKE".
4. Massér primeren (8), indtil der ses brændstof i plastboblen.
5. Tryk på dekompressionsventilen (6), hver gang du trækker i startsnoren. Dekompressionsventilen (6) hopper tilbage til normalpositionen af sig selv

se fig. 11

**NB!**

Læg buskrydderen vandret på jorden uden forhindringer, og vær opmærksom på, at skæreværktøjet hverken berører genstande eller jorden.

Stå eller knæl ikke på skafftrøret, når du starter. Der er fare for, at akslen eller røret kan tage skade. Sørg for at stå sikkert, hold buskrydderen godt fast med venstre hånd på husets flange.

6. Træk startsnoren (1) lige ud 3-4 gange, indtil motoren tænder kortvarigt.
7. Stil startklappen (7) på "RUN".
8. Træk i startsnoren, indtil motoren starter.
9. Hvis motoren ikke starter, gentages trin 1 til 8.

Varmstart

1. Stil start/stop-kontakten på "Start".
2. Indstil chokerhåndtaget på "RUN".
3. Tryk på dekompressionsventilen, hver gang du trækker i startsnoren, (når der trækkes i startsnoren, hopper dekompressionsventilen tilbage til normalstilling af sig selv).
4. Træk maks. 6x i startsnoren - motoren går i gang. Hold gashåndtaget i stilling, indtil motoren går roligt.

Motoren starter ikke

1. Indstil chokerhåndtaget på "RUN".
2. Træk 5x i startsnoren.

Hvis motoren ikke starter igen:

1. Vent 5 minutter, og forsøg derefter endnu en gang med gashåndtaget i bund.

BETJENING

Lad altid motoren løbe i det øverste omdrejningstalområde, mens der trimmes og klippes.

Sikkerhedsanvisninger**NB!**

Følg sikkerhedsadvarselserne og -anvisningerne i denne dokumentation samt på maskinen.

**NB!**

Ved længerevarende arbejde kan vibrationer føre til forstyrrelser i blodkarrene eller nervesystemet i fingre, hænder eller håndled. Legemsdele kan „sove“, stikke, gøre ondt, eller der kan indtræde hudforandringer. Opsøg læge, hvis du oplever sådanne gener!

- Hold aldrig trådhovedet over knæhøjde, hvis apparatet ikke er i drift.
- Arbejd aldrig på en glat eller smattet bakke eller skråning.
- Ved mejningsarbejde på skråninger skal du altid stå neden for skæreanordningen.
- Brug aldrig maskinen i nærheden af let antændelige væsker eller gasser - der er fare for eksplosion og brand!
- Efter kontakt med et fremmedlegeme:
 - Sluk for motoren.
 - Kontrollér maskinen for skader.
- Personer, der ikke er fortrolige med trimmeren, bør øve, mens motoren er slået fra.

Undgå tilbageslag**NB!****Risiko for skader på grund af ukontrolleret tilbageslag!**

Anvend ikke skæreklingen i nærheden af faste forhindringer.

Tæt vegetation, ungræs eller buskads kan blokere skærebladet og bringe det til standsning.

- Undgå blokade, idet man er opmærksom på, i hvilken retning buskadset hælder, og skærer fra den modsatte side.
- Hvis skærebladet vikles ind i noget under klipningen:
 - Stands straks motoren.
 - Hold maskinen opad, så skærebladet ikke springer eller knækker.
 - Skub materialet, skærebladet havde viklet sig ind i, væk fra skæringen.

Trimning

1. Kontrollér terrænet og fastlæg den ønskede skærehøjde.
2. Før og hold trådhovedet i den ønskede højde.

3. Drej maskinen fra side til side i seglformet bevægelse.
4. Hold konstant trådhovedet parallelt med jorden.

Lav trimning

1. Før maskinen med let foroverbøjet hældning, så den bevæger sig lige over jorden.
2. Trim altid væk fra kroppen.

Trimning ved hegn og fundamenter**NB!****Risiko for skader på grund af ukontrolleret tilbageslag!**

Anvend ikke skæreklingen i nærheden af faste forhindringer.

1. Før apparatet langsomt og forsigtigt uden at lade tråden støde mod forhindringer.

Trimning omkring træstammer

1. Før forsigtigt og langsomt maskinen rundt om træstammer, så skæretråden ikke berører træets bark.
2. Mej fra venstre til højre rundt om træstammer.
3. Tag fat i græs og ukrudt med spidsen af tråden og bøj trådhovedet let forover.



Trimning ved stenvure, fundamenter, træer fører til øget slid på tråden.

Mejning**Klipning med trådhoved**

1. Bøj trådhovedet i en 30-graders-vinkel mod højre.
2. Sæt håndtaget i den ønskede position.

**NB!****Fare for kvæstelser / tingsbeskadigelse pga. bortslyngedeting!**

Fjern fremmedlegemer fra arbejdsområdet.

Klipning med skærekniv

se fig. 13

Når der klippes med skærekniven, bevæges skærekniven i en vandret bue fra side til side.

Når du bruger skærekniven, skal du

- bruge bæresele
- kontrollere, at skærekniven sidder som den skal

- bruge sikkerhedstøj og øjenbeskyttelse
- ikke bruge ukrudtsskæreblade til at klippe krat og småtræer



NB!

Brug kun originale klippekni ve og tilbehør! Forkert tilbehør kan forårsage personskade og funktionsfejl på maskinen!

Ikke-originale dele kan forårsage personskade og funktionsfejl på maskinen!

Sluk for motoren

1. Løsn gashåndtaget og lad motoren løbe i tomgang.
2. Sæt tændknappen på "STOP".



NB!

Fare for kvæstelser!

Motoren kører stadig, efter den er slukket.

Forlængelse af klippetråden

se fig. 14

1. Lad motoren køre med fuld gas, og vip tråd-hovedet ned mod jorden.
⇒ *Tråden forlænges automatisk.*



Kniven ved beskyttelsesskjoldet forkorter tråden til den tilladte længde.

Rengør beskyttelsesskjold

1. Slå maskinen fra.
2. Fjern forsigtigt rester af mejning med en skruetrækker eller lignende.



Rengør beskyttelsesskiltet regelmæssigt for at undgå, at skafterøret overophedes.

VEDLIGEHOLDELSE OG SERVICE**Vedligeholdelsesskema**

Følgende anvisninger vedrører normal anvendelse. Ved særlige betingelser, f.eks. ved meget lange arbejdsdage, skal de angivne vedligeholdelsesintervaller afkortes tilsvarende.

Vedligeholdelsesskema							
	første gang efter 5 driftstimer	før arbejdet begyndes	hver uge	for hver 50 driftstimer	for hver 100 driftstimer	ved behov	før klip-pesæ-son, hvert år
Karburator							
Kontroller tomgang		X					
Luftfilter							
rens		X					
udskift						X	
Tændrør							
kontroller elektrodeafstand, juster eventuelt				X			
udskift					X	X	
Køleluftindtag							
rens			X			X	X
Lyddæmper							
visuel kontrol og kontrol af tilstand		X					
Brændstoftank							
rens				X			X
Brændstoffilter							
udskift							X
Gearsmøring							
kontroller			X				X
Skæreværktøj af metal							
kontroller		X					
udskift						X	
Betjeningslementer							
(start/stop-kontakt, gashåndtag, halv-gasfiksering, startsnor)		X					

Vedligeholdelsesskema							
	første gang efter 5 driftstimer	før arbejdet begyndes	hver uge	for hver 50 driftstimer	for hver 100 driftstimer	ved behov	før klip-ses-sen, hvert år
Alle tilgængelige skruer (undtagen indstillingsskruer)							
spænd efter	X					X	X
Hele maskinen							
visuel kontrol og kontrol af tilstand		X					
rens			X			X	X

Udfør vedligeholdelse med jævne mellemrum. Kontakt eventuelt et specialværksted, hvis du ikke selv kan udføre alle arbejdsstrin. Ejeren af maskinen er ansvarlig for følgende:

- Skader som følge af ukyndigt eller ikke rettidigt udført vedligeholdelses- eller reparationsarbejde
- Følgeskader, også korrosion, ved uhensigtsmæssig opbevaring

Rengøring af luftfilter

se fig. 17



NB!

Brug aldrig maskinen uden luftfilter. Rengør luftfilteret regelmæssigt. Udskift beskadigede luftfiltre.

1. Skru vingskruen (4) af, fjern dækslet (5), og tag luftfilteret (6) ud.
2. Rengør luftfilteret (6) med vand og sæbe. Brug ikke benzin!
3. Lad luftfilteret (6) tørre.
4. Indbyg luftfilteret (6) i omvendt rækkefølge.

Udskiftning af brændstoffilteret



NB!

Brug aldrig kraftstoffilteret uden luftfilter. Det kan føre til svære motorskader.

1. Tag tankdækslet helt af.
2. Hæld det resterende brændstof i en egnet beholder.
3. Træk filteret ud af tanken med en trådkrog.
4. Træk filteret ud ved at dreje det.
5. Udskift filteret.

Indstilling af bowdentræk

se fig. 9

Bowdentrækket til din buskrydder er indstillet på fabrik. Hvis "bike"-grebets position ændres usædvanligt meget, kan bowdentrækket blive trukket ud. Derved er der fare for, at gashåndtaget ikke fungerer som det skal.

Hvis buskrydderens skæreværktøj ikke står stille, efter at motoren er startet og halvgasspærren er låst op, skal bowdentrækket efterjusteres med indstillingsskruen (8). Derefter kan gashåndtaget igen bruges korrekt.



FORSIGTIG!

Ved roterende skæreværktøjer der fare for at komme til skade!

- Efterjustér kun bowdetrækkene, når motoren er slukket.
- Foretag kun funktionskontrol, når leen ligger ned.

Udskiftning af tændrør

se fig. 18

1. Tag afdækningen til tændrøret (7) af
2. Udskift tændrøret
3. Spænd tændrøret med tilspændingsmoment 12-15 Nm.
4. Sæt tændrørshætten på tændrøret.
5. Sæt afdækningen til tændrøret (7) på



Elektrodeafstand = 0,6 - 0,7 mm
[0.025"] .

Indstilling af karburator

se fig. 16

Karburatoren er indstillet optimalt på fabrikken.

Hvis det alligevel skulle være nødvendigt at justere den, bruges følgende skruer til indstillingen:

- Tomgangsanslagsskrue (1)
- Blandingsreguleringsskrue til tomgang (3)
- Blandingsreguleringsskrue til fuld gas (2)

OPBEVARING



FORSIGTIG!

Brand- eller eksplosionsfare!

Maskinen må ikke opbevares ved åben ild eller varmekilder.

- Tøm benzintanken, før maskinen opbevares i længere tid (vinteren over).
 - Benzintanken må kun tømmes ude i det fri.
 - Lad motoren køle af før opbevaring.
1. Tøm brændstoffranken.
 2. Start motoren, og lad den gå i tomgang, indtil den standser.
 3. Lad motoren køle af.
 4. Skru tændrøret ud med en tændrørnsøgle.
 5. Hæld en teskefuld 2-taktsolie i forbrændingskammeret.
 6. Træk flere gange i startsnoren for at fordele olien inde i motoren.
 7. Skru tændrøret i igen.
 8. Rengør og vedligehold maskinen omhyggeligt.
 9. Opbevar maskinen på et køligt og tørt sted.



FORSIGTIG!

Brandfare!

Lad ikke maskinen opbevare optanket i bygninger, hvor benzindampe vil kunne komme i kontakt med åben ild eller gnister!

4. Forbered maskinen til anvendelse.
5. Fyld tanken op med den rigtige kraftstof-olieblandning (50:1).

BORTSKAFFELSE



Udtjente apparater, batterier og genopladelige batterier må ikke bortskaffes med det almindelige husholdningsaffald!

Emballage, udstyr og tilbehør er fremstillet af genanvendelige materialer og skal bortskaffes på behørig vis.

GENDRIFTTAGNING

1. Fjern tændrøret.
2. Træk hurtigt i startwiren for at fjerne resterende olie fra brændkammeret.
3. Rengør tændrøret, kontrollér elektrodeafstand, udskift ved behov.

HJÆLP VED FEJL

PROBLEM	MULIG ÅRSAG	AFHJÆLPNING
Motoren starter ikke	Forkert startforløb	Overhold brugsvejledningen
Motoren starter, men fortsætter ikke med at løbe	Forkert omskifterposition ved chokeren	Sæt omskifteren i RUN
	Tilsmudset, forkert indstillet eller forkert tændrør	Rengør / indstil eller udskift tændrør
	Tilsmudset brændstoffilter	Udskift filter
Motoren starter, men den kører ikke med fuld kraft.	Forkert omskifterposition ved chokeren	Sæt omskifteren i RUN
	Tilsmudset luftfilter	Rengør eller udskift filter
Motoren kører springende	Tilsmudset, forkert indstillet eller forkert tændrør	Rengør / indstil eller udskift tændrør
Overmåde meget røg	Forkert brændstofblanding	Anvend rigtig brændstofblanding



Ved forstyrrelser, der ikke er anført i denne tabel, eller som du ikke selv kan afhjælpe, bedes du venligst henvende dig til vores ansvarlige kundetjeneste.

EU-OVERENSSTEMMELSESERKLÆRING

Vi erklærer hermed, at dette produkt i ved salg opfylder kravene i de harmoniserede EU-direktiver, EU-sikkerhedsstandarderne og de produktspecifikke standarder.

Produkt

Buskrydder

Serienummer

G2342345

Model

137 SB

142 SB

Lydtrykkniveau

målt/garanteret

137 SB – 108/110 dB(A)

142 SB – 108/110 dB(A)

Producent

AL-KO Geräte GmbH

Ichenhauser Str. 14

D-89359 Kötz

EU-direktiver

2006/42/EU

2000/14/EU

2002/88/EU

2004/108/EU

Ansvarlig

Andreas Hedrich

Ichenhauser Str. 14

D-89359 Kötz

Harmoniserede standarder

EN ISO 11681-1

EN ISO 14982

EN ISO 22868

EN ISO 22867

Overensstemmelseserklæring

2000 /14 / EU bilag V

Kötz, 27-02-2015

Wolfgang Hergeth

Adm. direktør

GARANTI

Evt. fejl i materiale- eller fabrikationsfejl på maskinen udbedres eller erstattes inden for garantiperioden uden beregning af en reparatør, som vi udpeger. Garantiperioden bestemmes af lovgivningen i det land, hvor maskinen er købt.

Garantien gælder kun, hvis

- maskinen behandles kyndigt,
- forskrifterne i betjeningsvejledningen overholdes,
- der anvendes originale reservedele

Garantien bortfalder, hvis

- maskinen forsøges repareret egenhændigt,
- der udføres tekniske ændringer på maskinen,
- maskinen anvendes mod sin bestemmelse (f.eks. erhvervsmæssig eller kommunal anvendelse).

Garantien omfatter ikke:

- Laskader, der opstår som følge af normal anvendelse
- Sliddele, der på reservedelskortet er markeret med [xxx xxx (x)]
- Forbrændingsmotorer - ved forbrændingsmotorer gælder den pågældende motorproducents separate garantibestemmelser

Garantiperioden begynder ved den første slutbrugers køb. Her gælder datoen på den originale kvittering. Ved garantikrav bedes du medbringe dette garantibevis sammen med den originale kvittering for købet til din forhandler eller det nærmeste autoriserede kundecenter. Garantien forbliver uændret ved evt. salg til tredjepart.

ORIGINALBRUKSANVISNING**Innehållsförteckning**

Om denna handbok.....	205
Produktbeskrivning.....	205
Säkerhetsinstruktioner.....	206
Montering.....	208
Bränsle-och vätskenivåer.....	209
Idrifttagning.....	209
Handhavande.....	210
Underhåll och skötsel.....	213
Förvaring.....	215
Återinsättning i drift.....	215
Avfallshantering.....	215
Felavhjälpling.....	216
EG-försäkran om överensstämmelse.....	216
Garanti.....	217

OM DENNA HANDBOK

- Läs igenom denna dokumentation före användning. Detta är en förutsättning för säkert arbete och felfri hantering.
- Beakta säkerhets- och varningsanvisningarna i dokumentationen och på produkten.
- Dokumentationen är en permanent del av den beskrivna produkten och bör lämnas vidare till köparen vid försäljning.

Teckenförklaring**OBSERVA!**

Följ dessa varningsinstruktioner exakt för att undvika person- och / eller materialskador.



Särskilda information för bättre förståelse och användning.

PRODUKTBESKRIVNING

Denna dokumentation beskriver en handhållen lien med en bensinmotor.

Symboler på maskinen

Obs! Särskild försiktighet vid användningen.

	Före idrifttagningen ska du läsa bruksanvisningen!
	Bär skyddsglasögon, skyddshjälp och hörselskydd.
	Bär handskar.
	Bär säkerhetsskor.
	Håll kropp och kläder borta från skäransordningen.
	Risk på grund av kringflygande föremål!
	Avståndet mellan apparaten och tredje person ska vara minst 15 m.

Produktöversikt

se figur 1

1	Skärkniv
2	Drev
3	Skyddssköld
4	Cykelhandtag
5	Gasspak
6	Start-/stopp-brytare
7	Spärr, gasspak
8	Bärrem
9	Täckkåpa till luftfilter
10	Bensintank
11	Dekompressionsventil
12	Starthjälp (kallstart)
13	Reglage "Choke/Run"

Säkerhets- och skyddsanordningar**Nöd-Stopp**

I nödfall kopplas tändningen på "STOP".

Stenslag-skyddssköld

Skyddar användaren från ivägslungade föremål. Den integrerade kniven kortar skärtråden till den tillåtna längden.



OBSERVA!

Skaderisk!

Säkerhets- och skyddsanordningar får inte sättas ur funktion.

Föreskriven användning

Denna apparat är avsedd att trimma och klippa en gräsmatta på privat område. En annan eller mer vittgående användning gäller som användning utanför bestämmelserna.

Möjlig felanvändning



OBSERVA!

Produkten är inte avsedd för yrkesmässig användning.

SÄKERHETSINSTRUKTIONER

- Använd endast maskinen när den är i tekniskt felfritt tillstånd
- Åsidosätt inte säkerhets- och skyddsanordningar
- Apparaten får inte köras med andra skärverktyg eller påbyggnadsapparater.

TEKNISKA DATA

137SB

Motortyp	2-takts
Slagvolym	36,5 cm ³
Effekt	1,5 kW
Arbetsvikt utan bensin	7,7 kg
Bränslemängd	0,7 l
Tändning	elektronisk
Tändstift	Bosch (WSR 67) Champion (RCS-6Y)
Drivning	Centrifugalkoppling
Handtag	Cykelhandtag

- Bär lämpliga arbetskläder:
 - Långa byxor, kraftiga skor, handskar.
 - skyddsglasögon, skyddshjälp och hörselskydd.
- Se till att stå stadigt vid arbetet.
- Använd inte apparaten under inverkan av alkohol, droger eller mediciner.
- Manövrera alltid maskinen med båda händerna.
- Håll handtagen torra och rena.
- Håll kropp och kläder borta från skäranordningen.
- Håll andra personer borta från riskområdet.
- Ta bort främmande föremål i arbetsområdet.
- Håll alltid skyddsskölden, tråd huvudet och motorn fria från gräsrester.
- När maskinen lämnas:
 - Stäng av motorn
 - Vänta tills knivarna står stilla
- Lämna inte maskinen utan uppsikt.
- Barn eller andra personer som inte har läst bruksanvisningen får inte använda maskinen
- Före användning ska du se till att alla skruvar, muttrar och bultar på maskinen sitter ordentligt.
- Sätt klingskyddet inte alltid innan du transporterar enheten eller kniven eller butik.

Ljudeffektnivå	108 dB(A)
Ljudtrycksnivå	97 dB(A)
Vibration	6,6 m/s ² K = 2,5 m/s ²
Skärbladets skärbredd	25 cm
Motorns varvtal, max.	10800 v/min
Motorns varvtal, tomgång	2 700 v/min

142SB

Motortyp	2-takts
Slagvolym	40,7 cm ³
Effekt	1,7 kW
Arbetsvikt utan bensin	7,7 kg
Bränslemängd	0,7 l
Tändning	elektronisk
Tändstift	Bosch (WSR 67) Champion (RCS-6Y)
Drivning	Centrifugalkoppling
Handtag	Cykelhandtag

Ljudeffektnivå	108 dB(A)
Ljudtrycksnivå	97 dB(A)
Vibration	6,6 m/s ² K = 2,5 m/s ²
Skärbladets skärbredd	25 cm
Motorns varvtal, max.	10800 v/min
Motorns varvtal, tomgång	2 700 v/min

MONTERING



OBSERVA!

Maskinen får inte användas förrän den är fullständigt monterad.

Montera cykelhandtaget

se bild 2



För alltid röjsågen till höger om kroppen med cykelhandtaget.

Den optimala balansen $A > B$ uppnås när arbetsverktygets mitt överensstämmer med kroppens mitt.

- 1 Skruva ur fästskruven.
- 2 Ta bort den övre halvdelen från handtagsstödet.
- 3 Lägg in cykelhandtaget i den nedre halvdelen och justera den.
- 4 Lägg på den övre halvdelen.
- 5 Skruva i fästskruven och dra åt.

Montera skyddskåpan

se figur 3

- 1 Lägg röjsågen så att arbetsaxeln pekar nedåt.
- 2 Lyft skafröröret och skjut skyddet (1) längs undersidan av skafröröret till den rätta positionen (till anslaget på vinkeldrevet).
- 3 Lägg undan skafröröret med skyddet.
- 4 Skruva först fast fastsättningsdelen (2) med en skruv 5 x 20 mm genom borrhålet (a) på skyddet.
- 5 Skruva endast lätt i den andra skruven 5 x 20 mm genom borrhålet (b).



Fastsättningsdelen (2) har på insidan vid borrhålet (a) en upphöjning. På så sätt kan den första skruven dras åt direkt genom borrhålet (a) på blocket utan att avslutningen sitter snett.

se figur 4

- 1 Lägg röjsågen så att arbetsaxeln pekar uppåt.
- 2 Skruva med de 2 skruvarna 5 x 35 mm genom borrhålen på vinkeldrevets fästplåt fast skyddet och fastsättningsdelen. Korrigera eventuellt skyddets läge dessförinnan. Borrhålen måste hamna exakt över varandra.
- 3 Dra sedan åt skruven i borrhålet (b) ordentligt.

Montera skärkniv

se figur 5

- 1 Lägg röjsågen så att arbetsaxeln pekar uppåt.
- 2 Lägg skärbladet (5) på tryckstycket (1).



För centrering av skärbladet måste öppningen på tryckstycket sitta exakt i skärbladets borrhål.

- 3 Montera tryckbrickan (2).
- 4 Sätt på tallriken (3) och skruva fast låsmuttern (4) på axeln.



Obs! Vänstergängad skruv — skruva motsols!

Se till att alla delar är centrerade!

- 5 Blockera axeln med hjälpstift (6) och dra åt muttern (4).



OBSERVA!

Om låsmuttern (4) börjat bli lös efter att den lossats och dragits åt många gånger måste den bytas ut!

Kontrollera att skärbladet sitter fast ordentligt och är centrerat.

Montera trådhuvid

se figur 8



OBSERVA!

Skaderisk!

Använd aldrig trådhuvidet utan skyddslist med trådavskärningskniv.

1. Blockera drivaxeln (1) med hjälpstift.
2. Sätt på tryckstycket (2).
3. Sätt på lindningsskyddet (3) så att sidan med text pekar mot drevet.
4. Skruva på trådhuvidet för hand (vänstergängad).

- Sätt på skyddslisten (4) med förmonterad trådväskärare på skyddet och skruva fast den.
- Ta bort hjälpstiftet.

Justera axelremmen

- Lägg axelremmen först över den vänstra axeln.
- Haka i låshaken i öglan.
- Kontrollera axelremmens längd med några svängrörelser utan att sätta på motorn.
 - Tråd huvudet eller skärkniven måste löpa parallellt med marken.



OBSERVA!

Använd alltid axelselen vid arbetet. Axelselen hakas in först efter motorstarten, i tomgång.



Sätta på den dubbla bärselen se bild 20 till 29

Balansera röjsågen

se bild 12

- Sätt i kroken till bärselen i fästhållet på skaft-röret.
- Balansera röjsågen så att skärkniven pendlar ca 10 cm över marken utan att du håller fast röjsågen med händerna.
- Justera om så behövs krokens fästsättning.

BRÄNSLE- OCH VÄTSKENIVÅER

Säkerhet



VARNING!

Brandfara! Bränsleblandningen är mycket lättantändlig!

- Förvara bränsleblandning uteslutande i därför avsedda behållare.
- Tanka endast utomhus.
- Rök inte under tankningen.
- Öppna inte tanklocket när motorn är igång eller är varm.
- Byt ut skadad tank eller skadat tanklock.
- Stäng alltid tanklocket ordentligt.
- Om bränsleblandningen har runnit ut:
 - Starta inte motorn.
 - Undvik tändningsförsök.
 - Rengör maskinen.



VARNING!

Risk för förgiftning! Ha aldrig motorn igång i slutna utrymmen.

Framställa bränsleblandningen

Vid användning av ett blandningsförhållande 1:50 rekommenderar vi en förstklassig special-2-takt-solja.

Vid märkes-2-takt-solja rekommenderar vi ett blandningsförhållande på 1:25

Tabell för bränslets blandningsförhållande

Blandningsprocedur	Bensin	Blandolja
25 delar bensin: 1 del blandolja 2-takt-solja	1 l	40 ml
	3 l	120 ml
	5 l	200 ml

Blandningsprocedur	Bensin	Blandolja
50 delar bensin: 1 del blandolja 2-takt-solja	1 l	20 ml
	3 l	60 ml
	5 l	100 ml

Håll bensin och olja enligt tabellen i en lämplig behållare och blanda ordentligt.

Fyll på bränsleblandning

se figur 1

- Tanka endast vid avslagen motor.
- Rengör området runt påfyllningsöppningen.
- Ställ röjsågen så att tanköppningen (10) pekar uppåt.
- Skruva av tanklocket (10) och fyll i bränsleblandningen upp till underkanten av munstycket.
- Använd en tratt för att undvika spill.
- Skruva åt tanklocket (10) ordentligt efter tankningen.

IDRIFTTAGNING



OBSERVA!

Före idrifttagningen ska du alltid genomföra en visuell kontroll.

- Maskinen får inte användas med lös, skadad eller utsliten skäranordning och/eller monteringsdelar.
- Kör alltid motorknivarna med skyddssköld.

- Beakta alltid den medföljande bruksanvisningen från motortillverkaren
- Cutting före användning för skador eller sprickor, byt ut skadade eller slitna delar med originaldelar.

Starta motorn



VARNING!

Låt aldrig motorn gå i slutna utrymmen. Förgiftningsrisk!

- Korta av skärtråden till 13 cm innan start, för att inte överbelasta motorn.
- Beakta de landsspecifika bestämmelserna för driftstiderna

Chokeinställning:

se figur 6

CHOKE	RUN

Kallstart



OBSERVA!

Risken för kast!

Dra alltid startsnöret rakt ut. Släpp inte startsnöret så att det snärtar tillbaka.

se figur 7

1. Ställ start/stopp-brytaren (2) i position "start".
2. Släpp gasspaken. Gasspaken låser fast i halvgasläge.

se figur 10

3. Ställ chockereglaget (7) i position "CHOKE".
4. Tryck på starthjälpen (8) flera gånger tills bränsle är synligt i den lilla plastkulan.
5. Tryck på dekompressionsventilen (6) innan du drar i startlinan. Dekompressionsventilen (6) hoppar automatiskt tillbaka till normalläge.

se bild 11



OBSERVA!

Lägg röjsågen på ett plant underlag på marken och se till att skärverktyget inte kommer i kontakt med andra föremål eller marken.

Stå eller knäa inte på skaffröret vid start eftersom axeln eller röret kan komma till skada. Se till att du står stadigt och håller fast röjsågen med vänster hand på höljets fläns.

6. Dra ut startlinan (1) 3–4 gånger tills du hör att motorn tänder kort.
7. Ställ chockereglaget (7) i position "RUN".
8. Dra i startlinan tills motorn startar.
9. Om inte motorn startar upprepa stegen 1 till 8.

Varmstart

1. Ställ start/stopp-brytaren på "Start".
2. Ställ chockereglaget på "RUN".
3. Tryck på dekompressionsventilen varje gång innan du drar i startlinan (när du har dragit i startlinan hoppar dekompressionsventilen automatiskt tillbaka till normalläge).
4. Dra i startlinan snabbt maximalt sex gånger – motorn startar. Håll nere gasspaken tills motorn går lugnt.

Motorn startar inte

1. Ställ chockereglaget i position "RUN".
2. Dra i startlinan fem gånger.

Om motorn fortfarande inte startar:

1. Vänta 5 minuter och prova igen med nedtryckt gasspak.

HANDHAVANDE

Under trimning och klippning ska motorn alltid gå i det övre varvtalsområdet.

Säkerhetsinstruktioner



OBSERVA!

laktta säkerhetsanvisningarna och varningshänvisningarna i den här dokumentation och på produkten.



OBSERVA!

Vid längre arbeten kan det uppstå störningar i blodkärlen eller nervsystemet i fingrar, händer eller handleder, på grund av vibrationer. Domningar, stickningar, smärtor eller hudförändringar kan uppträda på kroppsdelar. Låt göra en medicinsk undersökning vid dessa tecken!

- Håll aldrig skäransordningen över knähöjd, när apparaten är i drift.
- Arbeta aldrig på en hal, halkig kulle eller lutning.
- Vid klippning i lutningar stå alltid under skäransordningen.

- Använd aldrig maskinen i närheten av lättantändliga vätskor eller gaser – risk för explosion och/eller brand!
- Efter kontakt med ett främmande föremål:
 - Stäng av motorn.
 - Kontrollera om apparaten har skador.
- Personer som inte är vana vid trimmern, bör öva hanteringen med avstängd motor.

Undvik returslag



OBSERVA!

Risk för skador genom okontrollerad kast!

Använd inte skärkniven i närheten av fasta hinder.

Tät vegetation, unga träd eller snår, kan blockera skärbladet och få det att stoppa.

- Undvik blockering genom att se vilket håll snåren lutar och skär dem från andra hållet.
- När skärbladet fastnar vid klippning:
 - Stäng genast av motorn.
 - Lyft upp apparaten i höjden, så att skärbladet inte brister.
 - Ta bort fastnat material från skäret.

Trimma

1. Kontrollera terrängen och fastställ önskad skärhöjd.
2. För tråd huvudet till önskad höjd och håll.
3. Sväng apparaten i halvcirkelformade rörelser från sida till sida.
4. Håll alltid skärhuvudet parallellt till marken.

Låg trimning

1. För apparaten med lätt lutning framåt, så att den rör sig knappt över marken.
2. Trimma alltid bort från kroppen.

Trimning vid staket och fundament



OBSERVA!

Risk för skador genom okontrollerad kast!

Använd inte skärkniven i närheten av fasta hinder.

1. För apparaten långsamt och försiktigt, utan att låta tråden träffa på något hinder.

Trimning runt träd

1. För apparaten långsamt och försiktigt runt trädstammarna, så att skärtråden inte berör trädbarken.
2. Klipp runt trädstammarna från vänster till höger.
3. Ta bort gräs och ogräs med spetsen av tråden och luta tråd huvudet lätt framåt.



Trimning vid stenmurar, fundament och träd leder till en ökad trådförslitning.

Klippa

Klippning med tråd huvud

1. Luta tråd huvudet i 30° vinkel åt höger.
2. Ställ handtaget i önskat läge.



OBSERVA!

Skaderisk för personer och föremål genom ivägslungadeföremål!

Ta bort främmande föremål ifrån arbetsområdet.

Klippning med skärkniv

se bild 13

Vid klippning med skärkniv förs skärkniven i en vågrät, bågformad rörelse från ena sidan till den andra.

Innan du använder skärkniven beakta följande:

- Bär axelrem.
- Kontrollera att kniven är rätt monterad.
- Bär skyddskläder och ögonskydd.
- Använd inte ogrässkärlbladen vid klippning av buskar och sly!



OBSERVA!

Använd endast skärknivar och tillbehör i originalutförande! Tillbehör från andra fabrikat kan leda till skador och funktionsstörningar på maskinen!

Reservdelar som inte är original kan leda till skador och funktionsstörningar på maskinen!

Stäng av motorn

1. Släpp gasspaken och låt motorn gå i tomgång.
2. Ställ tändningen i position "STOP".

**OBSERVA!****Skaderisk!**

Motorn fortsätter att gå efter avstängning.

Förlänga skärtråden

se bild 14

1. Låt motorn gå på fullgas och knacka trådhu-
vudet lätt mot marken.
⇒ *Tråden förlängs automatiskt.*



Kniven i skyddsskölden kortar skärtrå-
den till den tillåtna längden.

Rengör skyddsskölden

1. Stäng av apparaten.
2. Ta bort klippresten försiktigt med en skruvme-
jsel o.dyl.



Rengör skyddsskölden regelbundet, för
att undvika en överhettning av skafröret.

UNDERHÅLL OCH SKÖTSEL**Underhållsplan**

Följande anvisningar gäller vid normala användningsförhållanden. Under speciella förhållanden, t.ex. särskilt långa arbetstider, måste de angivna underhållsintervaller förkortas motsvarande.

Underhållsplan							
	en gång efter 5 drift-timmar	före arbets-tets bör-jan	en gång i ve-ckan	var 50:e drift-timme	var 100:e drift-timme	vid behov	före klipp-säson-gen, en gång om året
Förgasare							
kontrollera tomgången		X					
Lufffilter							
rengör		X					
byt ut						X	
Tändstift							
kontrollera elektrodavståndet, justera eventuellt				X			
byt ut					X	X	
Kylluftsingång							
rengör			X			X	X
Ljuddämpare							
visuell och fysisk kontroll		X					
Bränsletank							
rengör				X			X
Bränslefilter							
byt ut							X
Drevets smörjning							
kontrollera			X				X
Skärverktyg i metall							
kontrollera		X					
byt ut						X	
Manöverelement							

Underhållsplan

	en gång efter 5 drift-timmar	före arbets-bör-jan	en gång i ve-ckan	var 50:e drift-timme	var 100:e drift-timme	vid behov	före klipp-säson-gen, en gång om året
(start/stopp-brytare, gasspak, halvgas-spärr, startlina)		X					
Alla åtkomliga skruvar (förutom justerskruvar)							
efterdra	X					X	X
Hela maskinen							
visuell och fysisk kontroll		X					
rengör			X			X	X

Genomför underhållsarbete regelbundet. Lämna in maskinen till en fackverkstad om du inte själv kan genomföra alla arbeten. Maskinens ägare är ansvarig för:

- Skador vid icke fackmannamässigt genomförda underhålls- eller reparationsarbeten.
- Följdskador, även korrosion, vid felaktig förvaring.

Rengör luftfiltret

se bild 17

**OBSERVA!**

Kör inte apparaten utan luftfilter. Rengör luftfiltret regelbundet. Byt skadat filter.

1. Ta bort fästskruven (4) och locket (5) och ta ur luftfiltret (6).
2. Rengör luftfiltret (6) med tvål och vatten. Använd inte bensin!
3. Låt luftfiltret (6) torka.
4. Sätt tillbaka luftfiltret (6) i omvänd ordningsföljd.

Byta bränslefilter

**OBSERVA!**

Kör inte apparaten utan bränslefilter. Svåra motorskador kan vara följden.

1. Ta bort tanklocket helt och hållet.
2. Töm ut befintligt bränsle i en lämplig behållare.
3. Dra ut filtret ur tanken med en trådhake.

4. Ta av filtret med en vridrörelse.
5. Byt filtret.

Ställa in bowdenvajer

se figur 9

Bowdenvajern på din röjsåg är förinställd från fabriken. Om låget på cykelhandtaget förändras mycket kan det leda till förlängning av bowdenvajern och därmed till störningar i gasspakens funktion. Om inte röjsågens skärverktyg stannar efter start och lossande av halvgasspärren måste bowdenvajern justeras med justeringskruven (8). Därefter fungerar gasspaken korrekt igen.

**RISK!****Skaderisk pga roterandeskärverktyg!**

- Efterjustera bowdenwirar endast vid avstängd motor.
- Kontrollera funktionen endast vid liggande röjsåg.

Byta tändstift

se bild 18

1. Ta av tändstiftslocket (7).
2. Byt ut tändstiftet.

3. Dra åt tändstiftet med vridmomentet 12–15 Nm.
4. Sätt på tändstiftskontakten på tändstiftet.
5. Sätt på tändstiftslocket (7).



Elektrodernas avstånd = 0,6–0,7 mm [0,025"] .

Ställa in förgasare

se bild 16

Förgasaren är optimalt inställd från fabrik.

Skulle en efterjustering behövas använder du följande skruvar för justeringen:

- Stoppskruv för tomgång (1)
- Justerskruv för tomgång (3)
- Justerskruv för fulllast (2)

FÖRVARING



RISK!
Brand och explosionsrisk!

Lagra inte motorn framför öppen eld eller värmekällor.

- Töm bensintanken vid längre lagring (över vintern).
 - Töm bensintanken bara ute i det fria.
 - Låt motorn svalna innan lagringen.
1. Töm bränsletanken.
 2. Starta motorn och låt den gå på tomgång tills den stannar.
 3. Låt motorn svalna.
 4. Lossa tändstiftet med en tändstiftsnyckel.
 5. Håll in en tesked 2-taktsolja i förbränningsrummet.
 6. För att fördela oljan i motorns inre, drar man sakta i startsnöret några gånger.
 7. Skruva i tändstiftet igen.
 8. Rengör och underhåll apparaten grundligt.
 9. Lagra apparaten på en torr och sval plats.



RISK!
Brandrisk!

Förvara inte tankad maskin i byggnader, där bensenångorna kan komma i kontakt med öppen eld eller gnistor!

ÅTERINSÄTTNING I DRIFT

1. Ta bort tändstiftet.
2. Dra snabbt i startsnöret för att avlägsna kvarbliven olja ur förbränningsrummet.
3. Rengör tändstiftet, kontrollera elektrodavståndet, byt vid behov.
4. Förbered apparaten för användning.
5. Fyll på tanken med rätt bränsle-olja-blandning (50 : 1).

AVFALLSHANTERING



Uttjänta apparater, batterier och laddare får inte slängas i hushållsavfallet!
Förpackning, enhet och tillbehör är tillverkade av återvinningsbara material och ska bortskaffas i enlighet med det.

FELAVHJÄLPNING

PROBLEM	MÖJLIGA ORSAKER	KORREKTUR
Motorn startar inte	Felaktigt startförfarande	Läs bruksanvisningen
Motorn startar, men går inte vidare	Felaktig spakposition på startklaffen	Sätt spaken på "RUN"
	Försmutsade eller fel inställt tändstift	Rengör tändstiftet, ställ in eller byt
	Försmutsat bränslefilter	Byt filter
Motorn startar, men går inte med full effekt.	Felaktig spakposition på startklaffen	Sätt spaken på "RUN"
	Försmutsat luftfilter	Rengör filter eller byt
Motorn går ojämnt	Försmutsade eller fel inställt tändstift.	Rengör tändstiftet, ställ in eller byt
För mycket rök	Fel bränsleblandning	Använd rätt bränsleblandning



Vid störningar som inte finns med i tabellen eller som ni inte själv kan åtgärda, vänder ni er till vår kundtjänst.

EG-FÖRSÄKRAN OM ÖVERENSSTÄMMELSE

Vi förklarar härmed att denna produkt i den form som den säljs på marknaden uppfyller att kraven i de harmoniserade EU-direktiven, EU:s säkerhetsstandarder samt de produktspecifika standarderna.

Produkt

Röjsåg

Serienummer

G2342345

Modell

137 SB

142 SB

Ljudeffekt

uppmätt/garanterad

137 SB – 108/110 dB(A)

142 SB – 108/110 dB(A)

Tillverkare

AL-KO Geräte GmbH

Ichenhauser Str. 14

D-89359 Kötz

EU-direktiv

2006/42/EG

2000/14/EG

2002/88/EG

2004/108/EG

Auktoriserad representant

Andreas Hedrich

Ichenhauser Str. 14

D-89359 Kötz

Harmoniserande normer

EN ISO 11681-1

EN ISO 14982

EN ISO 22868

EN ISO 22867

Försäkran om överensstämmelse

2000/14/EG bilaga V

Kötz, 2015-02-27

Wolfgang Hergeth

VD

GARANTI

Eventuella material- eller tillverkningsfel på maskinen avhjälpas vi under den lagstadgade preskriptionstiden för garantikrav genom reparation eller ersättningsleverans, enligt vårt gottfinnande. Preskriptionstiden bestäms enligt rätten i det land, i vilket maskinen köpts.

Vårt garantiåtagande gäller endast vid:

- den här bruksanvisningen beaktas
- produkten hanteras fackmässigt
- originalreservdelar används

Garantin upphör att gälla vid:

- Reparationsförsök på maskinen
- Tekniska förändringar på maskinen
- Icke ändamålsenlig användning (t.ex. yrkesmässig eller kommunal användning)

Garantin gäller inte för:

- lackskador som beror på normal användning
- slitdelar som är märkta med en ram [xxx xxx (x)] på reservdelskortet
- förbränningsmotorer (här gäller respektive motortillverkares garantibestämmelser)

Garantitiden börjar när den första slutbrukaren köper maskinen. Måttgällande är datumet på originalkvittot. Var god vänd dig i fall av garanti till din återförsäljare eller närmaste auktoriserade kundtjänstverkstad med denna garantiförklaring och köpekvittot. Genom detta garantiåtagande förblir köparens lagstadgade garantikrav gentemot säljaren oberörda.

ORIGINAL BRUKSANVISNING

Innhold

Om denne håndboken.....	218
Produktbeskrivelse.....	218
Sikkerhetsanvisninger.....	219
Montering.....	221
Drivstoff og væske nivå.....	222
Igangkjøring.....	222
Betjening.....	223
Vedlikehold og pleie.....	226
Lagring.....	228
Ny igangsetting.....	228
Avhending.....	228
Feilsøking.....	229
EF SAMSVARERKLÆRING.....	229
Garanti.....	230

OM DENNE HÅNDBOKEN

- Les denne dokumentasjonen før du tar mekanismen i bruk. Dette er en forutsetning for å kunne arbeide sikkert, og for en feilfri håndtering.
- Ta hensyn til sikkerhetsanvisningene og advarslene i denne dokumentasjonen og på selve enheten.
- Denne dokumentasjonen er en fast del av det beskrevne produktet, og skal overleveres kjøperen ved et eventuelt videresalg.

Symbolforklaring



OBS!

Følg nøye disse advarslene for å unngå personskader og/eller materielle skader.



Spesielle henvisninger for bedre forståelse og håndtering.

PRODUKTBEKRIVELSE

Denne dokumentasjonen beskriver en håndholdt ljà med en bensinmotor.

Symboler på maskinen



Advarsel! Vær spesielt forsiktig ved håndtering.

	Les bruksanvisningen før bruk!
	Bruk vernebriller, hjelm og hørselvern.
	Bruk hansker.
	Bruk vernesko.
	Hold kropp og klær borte fra skjæreinnetningen.
	Fare pga. gjenstander som kastes ut!
	Avstanden mellom apparatet og tredjepersoner må være minst 15 m.

Produktoversikt

se Figur 1

1	Skjærekniv
2	Drev
3	Skjold
4	"Bike"-håndtak
5	Gasshendel
6	Bryter "Motor av / på"
7	Låsing gasshendel
8	Bæresele
9	Deksel lufffilter
10	Bensintank
11	Dekompresjonsventil
12	Primer (kaldstart)
13	Hendel "Choke / Run"

Sikkerhets- og beskyttelsesinnretninger

Nødstans

I nødssituasjoner settes tenningsbryteren på "STOP".

Beskyttelsesskjold mot steinsprut

Beskytter brukeren mot gjenstander som kastes bort. Den integrerte kniven kutter skjæretråden til tillatt lengde.



OBS!

Fare for personskader!

Sikkerhets- og beskyttelsesutstyr må ikke settes ut av funksjon.

Forskriftsmessig bruk

Dette apparatet er tiltenkt trimming og klipping av gressplen på privat område. All bruk som strekker seg ut over dette anses som ikke tiltenkt bruk.

Möjlig felanvändning



OBS!

Enheten må ikke brukes i yrkesmessig sammenheng.

SIKERHETSANVISNINGER

- Bruk maskinen kun i teknisk feilfri tilstand
- Sikkerhets- og verneinnretninger må ikke settes ut av kraft
- Apparatet må ikke brukes sammen med andre kutteredskaper eller annet påmontert utstyr.

TEKNISKE DATA

137SB

Motortype	2-Takt
Slagvolum	36,5 cm ³
Effekt	1,5 kW
Driftsvekt uten bensin	7,7 kg
Drivstoffmengde	0,7 l
Tenning	Elektronisk
Tennplugg	Bosch (WSR 67) Champion (RCS-6Y)
Drift	Kobling sentrifugal-kraft
Håndtak	"Bike"-håndtak

- Bruk hensiktsmessige arbeidsklær:
 - Lang bukse, gode sko, hansker.
 - Hjelm, vernebriller, hørselvern.
- Hold god avstand under arbeid.
- Ikke bruk apparatet hvis du er under påvirkning av alkohol, narkotika eller medisiner.
- Bruk alltid begge hender når du bruker maskinen.
- Hold grepet tørt og rent.
- Hold kropp og klær borte fra skjæreinneutretningen.
- Hold tredjepersoner unna fareområdet.
- Fjern fremmedlegemer fra arbeidsområdet.
- Beskyttelsesskjold, trådhode og motor må alltid holdes frie for gressrester.
- Når du setter fra deg maskinen:
 - Slå av motoren
 - Vent til skjæreenheten stopper helt opp
- Ikke la maskinen stå uten tilsyn.
- Barn, eller andre personer som ikke har lest bruksanvisningen, må ikke bruke maskinen
- Forsikre deg om at alle skruer, mutter og bolter sitter fast på maskinen.
- Sett bladbeskyttelsen er ikke alltid før du flytter enheten eller kniv eller butikken.

Lydeffektnivå	108 dB(A)
Lydtrykknivå	97 dB(A)
Vibrasjoner	6,6 m/s ² K = 2,5m/s ²
Klippebredde blad	25 cm
Turtall motor maks.	10800 o/min
Turtall motor tomgang	2700 o/min

142SB

Motorstype	2-Takt
Slagvolum	40,7 cm ³
Effekt	1,7 kW
Driftsvekt uten bensin	7,7 kg
Drivstoffmengde	0,7 l
Tenning	Elektronisk
Tennplugg	Bosch (WSR 67) Champion (RCS-6Y)
Drift	Kobling sentrifugal- kraft
Håndtak	"Bike"-håndtak

Lydeffektnivå	108 dB(A)
Lydtrykknivå	97 dB(A)
Vibrasjoner	6,6 m/s ² K = 2,5m/s ²
Klippebredde blad	25 cm
Turtall motor maks.	10800 o/min
Turtall motor tomgang	2700 o/min

MONTERING



OBS!

Du må ikke bruke maskinen før den er fullstendig montert.

Montere beskyttelsesdekslet

se Figur 3

- 1 Legg buskrydderen slik at arbeidsakselen peker nedover.
- 2 Løft skafrøret og skyv beskyttelsen (1) på langs på undersiden av skafrøret til riktig posisjon (på anslaget på vinkeldrevet).
- 3 Legg skafrøret med beskyttelsen til side.
- 4 Skru først fast festedelen (2) med en skrue 5 x 20 mm gjennom hullet (a) på beskyttelsen.
- 5 Skru den andre skruen 5 x 20 mm bare litt inn gjennom hullet (b).



Fstedelen (2) har en forhøyning på innsiden ved hullet (a). Derfor kan den første skruen trekkes til gjennom hullet (a) rett på blokken uten at forbindelsen sitter skrått.

se Figur 4

- 1 Legg buskrydderen slik at arbeidsakselen peker oppover.
- 2 Skru fast beskyttelsen og festedelen med de 2 skruene 5 x 35 mm gjennom hullene på festeplaten for vinkeldrevet. Korrigjer eventuelt beskyttelsens posisjon først. Hullene må ligge nøyaktig over hverandre.
- 3 Trekk til slutt skruen godt til i hullet (b).

Montere skjærekniv

se Figur 5

- 1 Legg buskrydderen slik at arbeidsakselen peker oppover.
- 2 Legg knivbladet (5) på trykkstykket (1).
- 3 Monter trykkskiven (2).
- 4 Sett på dreietallerkenen (3) og skru låsemuttere (4) inn på akselen.



For å sentrere skjærebladet må avsatsen på trykkstykket være nøyaktig i hullet på skjærebladet.



OBS - venstregjenger - trekk til mot urviseren!

Påse at alle deler er sentrert!

- 5 Blokker akselen med hjelpstiften (6) og trekk til mutterne (4).



OBS!

Hvis låsemutteren (4) går lett fordi den er løsnet og trukket til ofte, må den byttes ut!

Kontroller at skjærebladet sitter godt fast og er sentrert.

Montere trådhode

se Figur 8



OBS!

Fare for personskader!

Bruk aldri trådhodet uten beskyttelseslist med trådkutteniv.

1. Blokker drivakselen (1) med hjelpstiften.
2. Sett på trykkstykket (2).
3. Sett på vinkelbeskyttelsen (3) med siden med skrift pekende mot giret.
4. Skru på trådhodet for hånd (venstregjenger).

5. Sett beskyttelseslisten (4) med forhåndsmontert trådkutter på beskyttelsen og skru fast.
6. Fjern hjelpestiften.

Stille inn skulderreim

1. Legg skulderreimen først over venstre skulder.
2. Stikk låsehakene inn i øyet.
3. Kontroller lengden på skulderreimen med noen svingende bevegelser uten å starte motoren.
 - Trådhode eller skjærekniv må ligge parallelt med bakken.



OBS!

Bruk alltid skulderreimen under arbeid. Ikke fest skulderreimen før etter at motoren har startet.



Ta på dobbel skulderreim se fig. 20 til fig. 29

Balansere buskrydderen

se fig. 12

- Hekt kroken på bæreselen inn i festehullet på skafrøret.
- Balanser buskrydderen slik at skjæreknivene pendler ca. 10 cm over bakken uten at buskrydderen holdes med hendene.
- Vipp rundt kroken for å balansere buskrydderen hvis nødvendig.

DRIVSTOFF OG VÆSKE NIVÅ

Sikkerhet



ADVARSEL!

Brannfare! Bensin er svært lett antenneilig!

- Bensin må kun oppbevares i spesielle bensinbeholdere
- Påfylling av bensin skal kun skje utendørs
- Det er forbudt å røyke under påfyllingen
- Tanklokket må ikke åpnes når motoren går eller er varm
- Tanken eller tanklokket må skiftes ut hvis den/det er skadd
- Lukk alltid tanklokket ordentlig

- Hvis du søler bensin:
 - Ikke start motoren
 - Unngå å forsøke å slå på tenningen
 - Rengjør maskinen



ADVARSEL!

Motoren må aldri gå i lukkede rom. Det er fare for forgiftning!

Framstille drivstoffblanding

Ved bruk av et blandingsforhold på 1:50 anbefaler vi spesial 2-taktsolje av høy kvalitet.

For merke 2-takts-merkeolje anbefaler vi et blandingsforhold på 1:25

Tabeller for blandingsforhold for drivstoff

Blandingsprosess	Bensin	Blandingsolje
25 deler bensin: 1 del blandingsolje 2-taktsolje	1 l	40 ml
	3 l	120 ml
	5 l	200 ml

Blandingsprosess	Bensin	Blandingsolje
50 deler bensin: 1 del blandingsolje 2-taktsolje	1 l	20 ml
	3 l	60 ml
	5 l	100 ml

Fyll bensin og respektiv olje i en egnet beholder iht. tabellen og bland godt.

Fylle på drivstoffblanding

se Figur 1

- Tanking må kun utføres når motoren er av.
- Rengjør området rundt påfyllingen.
- Plasser buskrydderen slik at tanklokket (10) peker oppover.
- Skru av tanklokket (10) og fyll på drivstoffblandingen til underkanten på stussen.
- Bruk en trakt for å unngå forurensning.
- Skru på tanklokket (10) for hånd når tankingen er ferdig.

IGANGKJØRING



OBS!

Utfør alltid visuell kontroll før bruk.

- Maskinen må ikke brukes med løs, ødelagt eller slitt skjæreinnetning og/eller festedeler.
- Bruk alltid motorkniven med beskyttelsesskjoldet.
- Følg alltid bruksanvisningen som følger med fra motorprodusenten
- Cutting før bruk for skade eller sprukket, skift ut om skadde eller slitte deler med originale reservedeler.

Slå på motoren



ADVARSEL!

Motoren må aldri gå i lukkede rom. Det er fare for forgiftning!

- Kutt skjæretråden til 13 cm før oppstart for ikke å overbelaste motoren.
- Vær oppmerksom på nasjonale forskrifter for driftstider

Startspjeldtrinn (chokeinstillinger):

se Figur 6

CHOKE	RUN

Kaldstart



OBS!

Risikoen for kast!

Startsnoren må alltid trekkes rett ut. Ikke la den rulle seg fort inn igjen.

se Figur 7

1. Sett start/stopp-bryteren (2) i posisjon "Start".
2. Slipp gasshendelen. Gasshendelen smetter inn i posisjon halv gass.

se Figur 10

3. Sett startspjeldet (7) i posisjon "CHOKE".
4. Trykk flere ganger på primeren (8) til drivstoff blir synlig i plastballongen.
5. Trykk på dekompresjonsventilen (6) før hver gang du drar i startsnoren. Dekompresjonsventilen (6) går automatisk tilbake i normal posisjon

se fig. 11



OBS!

Legg buskrydderen jevnt og uten hindringer på bakken og påse at kuttereskaptet ikke berører noen gjenstander og heller ikke bakken.

Ikke stå eller knel på skafftrøret under start, ellers kan akselen eller røret bli skadet. Stå støtt og hold apparatet godt fast med venstre hånd på kanten av motorhuset.

6. Trekk startsnoren (1) 3-4 ganger rett ut til du hører at motoren tenner en kort stund.
7. Sett startspjeldet (7) på "RUN".
8. Trekk ut startsnoren til motoren starter.
9. Hvis motoren ikke starter, gjenta trinn 1 til 8.

Varmstart

1. Sett start/stopp-bryteren i posisjon "Start".
2. Sett chokespaken på "RUN".
3. Trykk på dekompresjonsventilen før hver gang du trekker i startsnoren, (etter at du har trukket i startsnoren, går dekompresjonsventilen automatisk tilbake i normal posisjon).
4. Trekk maksimalt 6x raskt i startsnoren - motoren starter. Hold gasshendelen helt inne til motoren går rolige.

Motoren starter ikke

1. Sett chokespaken i posisjon "RUN".
2. Trekk 5x i startsnoren.

Dersom motoren fremdeles ikke starter

1. Vent i 5 minutter og prøv så mens du holder inne gasshendelen.

BETJENING

La alltid motoren gå i det øvre turtallområdet under trimming og klipping.

Sikkerhetsanvisninger



OBS!

Vær oppmerksom på sikkerhets- og varselhensvisningene i denne veiledningen og på produktet.

**OBS!**

Ved lengre tids arbeid kan det på grunn av vibrasjonene oppstå skader på blodårer eller nervesystemet i fingre, hender eller håndledd. Kroppsdeler kan "sover", du kan merke stikk, smerter eller hudforandringer. Du må da la deg undersøke av en lege!

- Hold aldri trådhodet over knehøyde mens apparatet er i bruk.
- Arbeid aldri i glatt bakke eller skråning.
- Stå alltid under skjæreinnretningen ved hengende klipping.
- Bruk aldri apparatet i nærheten av lett antenkelige væsker eller gasser - eksplosjons- og/eller brannfare!
- Etter kontakt med fremmedlegeme:
 - Slå av motoren.
 - Kontroller apparatet for skader.
- Personer som ikke er fortrolige med trimmenen, må øve seg i bruken mens motoren står rolig.

Unngå tilbakeslag**OBS!****Fare for skade fra ukontrollerte kast!**

Bruk ikke skjærekniv i nærheten av faste hindringer.

Tett vegetasjon, unge trær eller kratt kan blokkere knivbladet og føre til stans.

- Finn ut i hvilken retning krattet bøyer seg og kutt fra den motsatte siden, da unngår man blokkeringer.
- Når knivbladet setter seg fast under kutttingen:
 - Stopp motoren umiddelbart.
 - Hold apparatet høyt, slik at knivbladet ikke brister eller bryter.
 - Fjern materiale som har satt seg fast fra snittet.

Trimming

1. Kontroller området og avgjør ønsket klippehøyde.
2. Før trådhodet i ønsket høyde og hold.
3. Sving apparatet med sirkelbevegelser fra side til side.
4. Hold alltid trådhodet parallelt til bakken.

Lav trimming

1. Før apparatet med en lett helling framover, slik at det beveger seg like over bakken.
2. Trimming må alltid utføres bort fra kroppen.

Trimming på gjerder og fundamenter**OBS!****Fare for skade fra ukontrollerte kast!**

Bruk ikke skjærekniv i nærheten av faste hindringer.

1. Før apparatet langsomt og forsiktig, uten at tråden kommer borti hindringer.

Trimming rundt trestammer

1. Før apparatet forsiktig og langsomt rundt trestammen, slik at kuttetråden ikke kommer i kontakt med barken.
2. Klipp fra venstre mot høyre rundt trestammen.
3. Ta tak i gress og ugress med enden av tråden, og vipp trådhodet lett framover.



Trimming på steinmur, fundament, trær fører til økt slitasje på tråden.

Klipping**Klippe med trådhode**

1. Vipp trådhodet i en 30-graders vinkel mot høyre.
2. Sett håndtaket i ønsket posisjon.

**OBS!****Fare for personskade/skade på gjenstander pga. fremmedlegemers omkastet ut!**

Fjern fremmedlegemer fra arbeidsområdet.

Klippe med skjærekniv

se fig. 13

Ved klipping med skjærekniv føres kniven i en vannrett, buetformet bevegelse fra den ene siden til den andre.

Før man tar i bruk skjærekniven, må man i tillegg:

- Bruke bæresele.
- Kontrollere at skjærekniven er riktig montert.
- Bruke verneklær og vernebriller.
- Ikke bruk ugress-knivblad til å kutte kratt og unge trær.



OBS!

Bruk kun original skjærekniv og tilbehør!
Feil tilbehør kan føre til skader og funksjonsfeil på apparatet!

Ikke-originale deler kan føre til skader og funksjonsfeil på apparatet!

Slå av motoren

1. Slipp gasshendelen og la motoren gå i tomgang.
2. Sett tenningsbryteren i posisjon "STOP".



OBS!

Fare forskade!

Motoren fortsetter å gå etter at den er slått av.

Forleng kuttetråden

se fig. 14

1. La motoren gå med full gass og vipp trådhodet ned på bakken.
⇒ *Tråden forlenges automatisk.*



Kniven på beskyttelsesskjoldet kutter tråden til tillatt lengde.

Rengjøre beskyttelsesskjold

1. Slå av apparatet.
2. Fjern gressrester forsiktig med en skrutrekker e.l.



Rengjør beskyttelsesskjoldet regelmessig for å unngå at skafttrøret overopphetes.

VEDLIKEHOLD OG PLEIE**Vedlikeholdsplan**

Følgende anvisninger gjelder normale bruksforhold. Ved spesielle forhold, f.eks. spesielt lang arbeidstid daglig, må angitte vedlikeholdsintervaller reduseres tilsvarende.

Vedlikeholdsplan							
	En gang etter 5 driftstimer	Før arbeidsstart	Ukentlig	Hver 50. driftstime	Hver 100. driftstime	Ved behov	Før klippe-sesongen, årlig
Forgasser							
Kontrollere tomgang		X					
Luftfilter							
Rengjøres		X					
Byttes						X	
Tennplugg							
Kontroller elektrodeavstand, evt. juster				X			
Byttes					X	X	
Kjøleluftinntak							
Rengjøres			X			X	X
Lyddemper							
Visuell og tilstandskontroll		X					
Drivstofftank							
Rengjøres				X			X
Drivstoffilter							
Byttes							X
Girsmøring							
Kontrolleres			X				X
Metallkutteredskap							
Kontrolleres		X					
Byttes						X	
Betjeningselementer							
(Start/stopp-bryter, gasshendel, låsing halv gass, startsnor)		X					
Alle tilgjengelige skruer (unntatt innstillingskruser)							

Vedlikeholdsplan							
	En gang etter 5 driftstimer	Før arbeidsstart	Ukentlig	Hver 50. driftstime	Hver 100. driftstime	Ved behov	Før klippesesongen, årlig
Ettertrekkes	X					X	X
Hele maskinen							
Visuell og tilstandskontroll		X					
Rengjøres			X			X	X

Utfør vedlikeholdsarbeidet regelmessig. Kontakt eventuelt et autorisert verksted hvis du ikke kan utføre alt arbeidet selv. Eiereren av maskinen er også ansvarlig for:

- Skader på grunn av vedlikeholds- eller reparasjonsarbeid som er ufagmessig utført eller ikke utført i tide
- Følgeskader, også korrosjon, pga. ikke forskriftsmessig lagring

Rengjør luftfilter

se fig. 17



OBS!

Bruk aldri apparatet uten luftfilter. Luftfilteret må rengjøres regelmessig. Bytt skadete filter.

1. Fjern vingeskruen (4), ta av dekslet (5) og ta ut luftfilteret (6).
2. Rengjør luftfilteret (6) med såpe og vann. Ikke bruk bensin!
3. La luftfilteret (6) tørke.
4. Sett inn luftfilteret (6) igjen i motsatt rekkefølge.

Drivstoffilter



OBS!

Bruk aldri apparatet uten drivstoffilter. Dette kan føre til store motorskader.

1. Ta tankdekslet fullstendig ut.
2. Tapp av eksisterende drivstoff i en egnet beholder.
3. Trekk filteret ut av tanken med en trådkrok.
4. Trekk av filteret med en dreiebevegelse.
5. Bytt filter.

Stille inn vaiertrekk

se Figur 9

Vaiertrekkene på buskrydderen er forhåndsinnstilt fra fabrikk. Vis posisjonen til "Bike"-håndtaket endres mye, kan dette føre til at vaiertrekket

blir lenger og dermed til funksjonsfeil på gasshendelen.

Hvis kutteredskapet ikke stanser etter at buskrydderen er startet og sperren for halv gass er låst opp, må vaiertrekket etterjusteres med innstillingsskruen (8). Da fungerer gassen igjen som den skal.



FORSIKTIG!

Fare for personskadepga. roterende skjæreverktøy!

- Bowdenkabler skal kun etterjusteres når motoren er slått av.
- Funksjonene skal kun kontrolleres når låsen ligger.

Skift tennplugg

se fig. 18

1. Ta av tennpluggheten (7)
2. Bytte tennplugg
3. Trekk til tennpluggen med et tiltrekkingsmoment på 12-15 Nm.
4. Sett tennpluggkontakten på tennpluggen.
5. Sett på tennpluggheten (7)



Elektrodeavstand = 0,6 - 0,7 mm [0.025"] .

Still inn forgasser

se fig. 16

Forgasseren er optimalt stilt inn fra fabrikk.

Hvis det likevel er nødvendig å etterjustere den, må du bruke følgende skruer:

- Tomgangs-anlagskrue (1)
- Tomgangs-blandingsreguleringskrue (3)
- Full last-blandingsreguleringskrue (2)

LAGRING



FORSIKTIG!

Brann- og/eller eksplosjonsfare!

Apparatet må ikke lagres i nærheten av åpen ild eller varmekilder.

- Før lengre tids lagring (over vinteren) skal bensintanken tømmes.
 - Bensintank skal kun tømmes utendørs.
 - Motor skal avkjøles før lagring.
1. Tømme drivstofftanken.
 2. Start motoren og la den gå i tomgang til den stanser.
 3. La motoren bli kald.
 4. Løsne tennpluggen med en tennpluggnøkkel.
 5. Fyll én teskje 2-taktsolje i brennkammeret.
 6. Trekk flere ganger langsomt i startsnoren for å fordele oljen inne i motoren.
 7. Skru inn tennpluggen igjen.
 8. Rengjør og vedlikehold apparatet nøye.
 9. Lagre apparatet på et kaldt, tørt sted.



FORSIKTIG!

Brannfare!

Maskin med fylt tank skal ikke oppbevares inne i bygninger der bensindamp kan komme i kontakt med ild eller gniste!

NY IGANGSETTING

1. Fjern tennpluggen.
2. Trekk hurtig i startsnoren for å fjerne oljerester fra brennkammeret.
3. Rengjør tennpluggen, kontroller elektrodeavstand, bytt ved behov.
4. Gjør apparatet klart til bruk.
5. Fyll opp med riktig drivstoff- oljeblanding (50 : 1).

AVHENDING



Kasserte enheter, batterier eller oppladbare batterier må ikke kastes i husholdningsavfallet!

Emballasje, utstyr og tilbehør er laget av gjenvinnbare materialer og skal avhendes deretter.

FEILSØKING

PROBLEM	MULIG ÅRSAK	TILTAK
Motoren starter ikke	Feil startprosess	Følg bruksanvisningen
Motoren starter, men fortsetter ikke å gå	Feil spakposisjon på choke	Sett spaken på RUN
	Tilsmusset, feiljustert eller feil tennplugg	Tennpluggen må rengjøres/justeres eller byttes
	Tilsmusset drivstoffilter	Bytt filter
Motoren starter, men går ikke med full effekt.	Feil spakposisjon på choke	Sett spaken på RUN
	Tilsmusset luftfilter	Rengjør eller bytt filter
Motoren går ujevnt	Tilsmusset, feiljustert eller feil tennplugg	Tennpluggen må rengjøres/justeres eller byttes
Uvanlig mye røyk	Feil drivstoffblanding	Bruk riktig drivstoffblanding



Ved feil som ikke er oppført i denne tabellen, eller som du ikke selv kan utbedre, må du kontakte vår ansvarlige kundeservice.

EF SAMSVARERKLÆRING

Vi erklærer med dette at dette produktet, i den form det markedsføres, oppfyller kravene i de harmoniserte EU-direktivene, EUs sikkerhetsstandarder og de produktspesifikke standardene.

Produkt

Motor-ljå

Serienummer

G2342345

Modell

137 SB

142 SB

Lydtryknivå

målt/garantert

137 SB – 108/110 dB(A)

142 SB – 108/110 dB(A)

Produsent

AL-KO Geräte GmbH

Ichenhauser Str. 14

D-89359 Kötz

EU-direktiver

2006/42/EG

2000/14/EG

2002/88/EG

2004/108/EG

Samsvarsvurdering

2000 /14 / EG vedlegg V

Executive Officer

Andreas Hedrich

Ichenhauser Str. 14

D-89359 Kötz

Harmoniserte standarder

EN ISO 11681-1

EN ISO 14982

EN ISO 22868

EN ISO 22867

Kötz, 2015-02-27

Wolfgang Hergeth

Administrerende direktør

GARANTI

Vi utbedrer eventuelle material- eller produksjonsfeil på maskinen innenfor den lovmessige foreldelsesfristen for melding av mangler eller feil, etter vårt valg ved å reparere eller levere reservedeler. Foreldelsesfristen bestemmes ut fra gjeldende lovgivning i landet hvor maskinen ble kjøpt.

Vår garanti gjelder kun ved:

- Korrekt behandling av maskinen
- Overholdelse av bruksanvisningen
- Bruk av originale reservedeler

Garantien gjelder ikke ved:

- Forsøk på å reparere maskinen
- Tekniske endringer på maskinen
- ikke tiltenkt bruk (f.eks. industriell eller kommunal bruk)

Følgende omfattes ikke av garantien

- Lakkskader som skyldes normal slitasje
- Slitasjedeler som på reservedelskortet er merket med ramme [xxx xxx (x)]
- Forbrenningsmotorer – for disse gjelder de separate garantibetingelsene til den aktuelle motorprodusenten

Garantitiden begynner når første sluttbruker kjøper maskinen. Datoen på den originale kjøpskvitteringen er retningsgivende. Ved et garantikrav må du henvende deg med denne garantierklæringen og kjøpskvitteringen til din forhandler eller til nærmeste autoriserte kundeservice. Denne garantien endrer ikke de lovmessige kravene om mangel man kan fremsette overfor selgeren.

ALKUPERÄISKÄYTTÖOHJE

Sisällysluettelo

Käsikirjaa koskevia tietoja.....	231
Tuotekuvaus.....	231
Turvaohjeet.....	232
Asennus.....	234
Kütuse ja vedeliku taset.....	235
Käyttöönotto.....	236
Käyttö.....	236
Huolto ja hoito.....	239
Varastointi.....	241
Uudelleenkäyttöönotto.....	241
Hävittäminen.....	241
Ohjeita häiriöihin.....	242
EY- VAATIMUSTENMUKAISUUSVAKUUTUS	242
Takuu.....	243

KÄSIKIRJAA KOSKEVIA TIETOJA

- Lue tämä asiakirja ennen laitteen käyttöön-
toa. Se on turvallisen työskentelyn ja häiriöt-
tömän käytön edellytys.
- Noudata tämän asiakirjan ja laitteen turvaoh-
jeita ja varoituksia.
- Tämä asiakirja on kuvatus tuotteen kiinteä
osa, ja se täytyy luovuttaa ostajalle myynnin
yhteydessä.

Merkkien selitykset



HUOMIO!

Näiden varoitusten huolellinen noudat-
taminen voi estää ihmisten loukkaantu-
miset ja/tai esinevahingot.



Erytisohteja, jotka auttavat ymmärtä-
mään ja käsittelemään laitetta parem-
min.

TUOTEKUVAUS

Tämä dokumentaatio kuvaa käsiradio viikatteen
kanssa bensiinimoottori.

Laitteessa olevat symbolit



Huomio! Noudata erityistä varovai-
sua käyttäessä.

	Lue käyttöohje ennen käyttöönottoa!
	Käytä suojalaseja, suojakypärää ja ku- ulosuojaimia.
	Käytä suojahansikkaita.
	Käytä turvakenkiä.
	Pidä vartalosi ja vaatteesi loitolla leik- kuutyökalusta.
	Ulos sinkoutuvien esineiden ai- heuttama vaara!
	Laitteen ja ulkopuolisten henkilöiden välillä on ylläpidettävä vähintään 15 m etäisyyttä.

Tuoteyleiskuva

katso kuva 1

1	Leikkuuterä
2	Vaihte
3	Suojakilpi
4	"Pyöränsarvi"-kahva
5	Kaasuvipu
6	Kytkin "moottori pois/päälle"
7	Kaasuvivun lukitus
8	Kantohihna
9	Ilmansuodattimen suojus
10	Bensiinisäiliö
11	Paineenpoistovenktiili
12	Sytytin (kylmäkäynnistys)
13	Vipu "Choke/Run"

Turva- ja suojalaitteet

Hätäpysäytys

Kytke virtakytkin hätätilanteessa asentoon
"STOP".

Suojalevy kiven iskemiä vastaan

Suojaa käyttäjää sinkoutuvilta esineiltä. Mukana oleva veitsi katkaisee leikkuusiiman sallittuun piteuteen.



HUOMIO!

Loukkaantumiswaara!

Turva- ja suojalaitteita ei saa poistaa käytöstä.

Tarkoituksenmukainen käyttö

Tämä laite on tarkoitettu nurmikon leikkaamiseen ja trimmaamiseen yksityisalueilla. Muu, tästä poikkeava käyttö, ei ole määräystenmukaista käyttöä.

Mahdollinen väärä käyttö



HUOMIO!

Laitetta ei saa käyttää kaupalliseen tarkoitukseen.

TURVAOHJEET

- Vain teknisesti moitteettomassa kunnossa olevaa laitetta saa käyttää
- Älä ota turva- ja suojalaitteita pois käytöstä
- Laitetta ei saa käyttää muiden leikkuutyökalujen tai lisälaitteiden kanssa.

TEKNISET TIEDOT

137SB

Moottorin tyyppi	2-tahtinen
Iskutilavuus	36,5 cm ³
Teho	1,5 kW
Käyttöpaino ilman bensiniä	7,7 kg
Polttoainemäärä	0,7 l
Sytytys	sähköinen
Sytytystulppa	Bosch (WSR 67) Champion (RCS-6Y)
Käyttölaite	Keskipakokytkin
Kahva	Pyöränsarvihakva

- Käytä tarkoituksenmukaisia työvaatteita:
 - Pitkät housut, tukevat jalkineet, käsineet.
 - Suojalasit, suojakypärä ja kuulosuojaimet.
- Seiso tukevasti, kun työskentelet.
- Älä käytä laitetta alkoholin, huumeiden tai lääkkeiden vaikutuksen alaisena.
- Laitetta on aina käytettävä kahdella kädellä.
- Pidä kahvat kuivina ja puhtaina.
- Pidä varталosi ja vaatteesi loitolla leikkuutyökälusta.
- Muut henkilöt on pidettävä pois vaara-alueelta.
- Poista esineet työalueelta.
- Pidä suojalevy, siimapää ja moottori aina puhtaina leikkuujätteistä.
- Kun lopetat työskentelyn:
 - Sammuta moottori
 - Odota, kunnes terälaite pysähtyy
- Älä jätä laitetta ilman valvontaa.
- Laitetta eivät saa käyttää lapset eivätkä henkilöt, jotka eivät tunne käyttöohjetta
- Ennen käyttöä tarkista, että kaikki ruuvit, mutterit ja pultit ovat kunnolla kiinni.
- Aseta teränsuojus ei aina ennen laitteen kuljettamista tai veitsi tai tallentaa.

Äänitehotaso	108 dB(A)
Äänenpainetaso	97 dB(A)
Tärinä	6,6 m/s ² K = 2,5m/s ²
Lavan leikkuuleveys	25 cm
Moottorin maksimikierros-luku	10800 r/min
Moottorin kierros-luku-tyhjäkäynnillä	2700 r/min

142SB

Moottorin tyyppi	2-tahtinen
Iskutilavuus	40,7 cm ³
Teho	1,7 kW
Käyttöpaino ilman bensiiniä	7,7 kg
Polttoainemäärä	0,7 l
Sytytys	sähköinen
Sytytystulppa	Bosch (WSR 67) Champion (RCS-6Y)
Käyttölaite	Keskipakokytkin
Kahva	Pyöränsarvikahva

Äänitehotaso	108 dB(A)
Äänenpainetaso	97 dB(A)
Tärinä	6,6 m/s ² K = 2,5m/s ²
Lavan leikkuuleveys	25 cm
Moottorin maksimikierto- luku	10800 r/min
Moottorin kierrosluku- tyhjäkäynnillä	2700 r/min

ASENNUS



HUOMIO!

Käytä laitetta vasta sitten, kun olet koonnut sen täysin valmiiksi.

Suojakuvun asennus

katso kuva 3

- 1 Aseta moottoriviikate siten, että työakseli osoittaa alaspäin.
- 2 Nosta putkivartta ja työnnä suoja (1) putkivarten alapuolta pitkin oikeaan asentoon (vaseteeseen kulmavaihteessa).
- 3 Aseta putkivarsi ja suoja sivuun.
- 4 Asenna kiinnitysosa (2) ensin toisella ruuvilla 5 x 20 mm aukon (a) läpi suojaan kiinni.
- 5 Kierrä toista ruuvia 5 x 20 mm aukon (b) läpi vain hieman sisään.



Kiinnitysosassa (2) on sisäpuolella aukon (a) kohdalla kohouma. Sen takia voidaan ensimmäinen ruuvi kiristää aukon (a) kautta suoraan runkoon ilman, että liitos on vinossa.

katso kuva 4

- 1 Aseta moottoriviikate siten, että työakseli osoittaa ylöspäin.
- 2 Kiinnitä suoja ja kiinnitysosa kahdella ruuvilla 5 x 35 mm Winel-vaihteen pitolevyn aukkojen läpi. Korjaa ensin tarvittaessa suojan asentoa. Aukkojen täytyy olla tarkasti toistensa yläpuolella.
- 3 Kiristä ruuvi aukossa (b) lopullisesti kiinni.

Leikkuuterän asennus

katso kuva 5

- 1 Aseta moottoriviikate siten, että työakseli osoittaa ylöspäin.
- 2 Aseta leikkuulapa (5) painekappaleelle (1).



Leikkuulavan keskiöintiä varten täytyy painekappaleen olakkeen olla tarkasti leikkuulavan aukossa.

- 3 Asenna painelevy (2).
- 4 Aseta lautanen (3) paikoilleen ja kierrä lukitusmutteri (4) akseliin.



Huomautus - vasenkätinen kierre - kiristä vastapäivään!

Kiinnitä huomiota siihen, että osat on keskiöity!

- 5 Lukitse akseli aputapilla (6) ja kiristä mutteri (4)



HUOMIO!

Jos lukitusmutteri (4) on herkkäliikkeen liian usein tapahtuneen avaamisen ja kiristämisen johdosta, se on ehdottomasti vaihdettava!

Tarkasta leikkuulavan kiinteä ja keskiöity kiinnitys.

Lankapään asennus

katso kuva 8



HUOMIO!

Loukkaantumisvaara

Älä koskaan käytä lankapäättä ilman suojalistaa langankatkaisuterällä.

1. Estä käyttöakseli (1) aputapilla.
2. Aseta painekappale (2).
3. Aseta käämisuoja (3) kirjoitettu puoli vaihteeseen osoittaen paikoilleen.
4. Kierrä lankapäää käsin (vasen kierre).

5. Työnnä suojalista (4) esiasennetun langan-
katkaisuterän kanssa suojukseen ja ruuvaa
kiinni.
6. Poista aputappi.

Olkahihnan kiinnitys

1. Vedä olkahihna ensin vasemman olkapään
yli.
2. Kiinnitä haka silmukkaan.
3. Tarkasta olkahihnan sopiva pituus muut-
amalla heilahdusliikellä ilman moottorin
käynnistämistä.
 - Lankaleikkuupään tai leikkuuterän on
kuljettava maanpinnan suuntaisesti.



HUOMIO!

Käytä työskennellessäsi aina olkahih-
naa. Ripusta olkahihna vasta moottorin
käynnistyttyä ja käydessä tyhjäkäyntiä.



Kaksoisolkavyön asettaminen *katso ku-
vat 20 - 29*

Moottoriviikatteen tasapainotus

katso kuva 12

- Ripusta kantovyön koukku putkivarren kiinni-
työreikään.
- Tasapainota moottoriviikate siten, että leik-
kuuterä asettuu n. 10 cm maanpinnan ylä-
puolelle ilman, että moottoriviikatetta pidel-
lään käsin kiinni.
- Ripusta tarvittaessa koukku moottoriviikat-
teen tasapainottamiseksi.

KÜTUSE JA VEDELIKU TASET

Turvallisuus



VAROITUS!

Palovaara! Bensiini on herkästi syttyvä!

- Säilytä bensiiniä vain sille tarkoitetuissa as-
tioissa
- Tankkaa vain ulkona
- Älä tupakoi tankkauksen aikana
- Älä avaa polttoainesäiliön korkkia, kun moot-
tori käy tai kun se on vielä kuuma
- Vaihda vahingoittunut säiliö ja korkki
- Sulje säiliön kansi hyvin

- Jos bensiini on loppunut:
 - Älä käynnistä moottoria
 - Älä tee turhia käynnistysyrityksiä
 - Puhdista laite



VAROITUS!

Älä käytä moottoria sisätilassa. Myrky-
tysvaara!

Polttoainesekoituksen valmistaminen

Sekoitusuhdetta 1:50 käytettäessä suositte-
lemme korkealaatuista erikois-2-tahtiöljyä.

Merkki-2-tahtiöljyissä suosittelimme sekoitus-
uhdetta 1:25.

Polttoaineen sekoitusuhdetaulukot

Sekoitus	Bensi- ini	Seosöljy
25 osaa bensiiniä: 1 osa seosöljyä 2-tahtiöljy	1 l	40 ml
	3 l	120 ml
	5 l	200 ml

Sekoitus	Bensi- ini	Seosöljy
50 osaa bensiiniä: 1 osa seosöljyä 2-tahtiöljy	1 l	20 ml
	3 l	60 ml
	5 l	100 ml

Kaada bensiiniä ja vastaavaa öljyä taulukon mu-
kaan soveltuvaan astiaan ja sekoita huolellisesti.

Polttoaineseoksen täyttäminen

katso kuva 1

- Tankkaa vain moottorin ollessa sammutet-
tuna.
- Puhdista täyttöalueen ympäristö.
- Aseta moottoriviikate siten, että polttoneste-
säiliön korkki (10) osoittaa ylöspäin.
- Kierrä polttonestesäiliön korkki (10) irti ja
täytä polttoaineseosta istukan alareunaan
saakka.
- Käytä pölysuppiloa likaantumisten välttäm-
iseksi.
- Kierrä tankkauksen jälkeen polttonestesäi-
liön korkki (10) käsitiukkuuteen kiinni.

KÄYTTÖÖNOTTO



HUOMIO!

Tarkista laite aina silmämääräisesti ennen käyttöönottoa.

- Laitetta ei saa käyttää, jos leikkuri ja/tai sen kiinnitysosat ovat irronneet, vaurioituneet tai kuluneet.
- Käytä moottoriviikattea aina suojalevyn kanssa.
- Noudata moottorin valmistajan laitteen mukana toimittamaa käyttöohjetta
- Leikkaaminen ennen käyttöä vahingoista tai halkeamia, vaihda vaurioituneet tai kuluneet osat alkuperäisiä varaosia.

Moottorin käynnistäminen



VAROITUS!

Älä käytä moottoria sisätilassa. Myrkytysvaara!

- Lyhennä leikkuusiimat ennen käynnistystä 13 cm pituuteen, jotta moottori ei ylikuormitu.
- Noudata käyttöaikoja koskevia määräyksiä.

Käynnistysavaimen asennot (rikastimen asento):

katso kuva 6

CHOKE	RUN

Kylmäkäynnistys



HUOMIO!

Takapotkun vaaraa!

Vedä käynnistysvaijeri aina suorasti ulos. Älä anna sen palautua äkillisesti.

katso kuva 7

1. Aseta käynnistys-/pysäytyskytkin (2) asentoon "Start".
2. Vapauta kaasuvipu. Kaasuvipu lukkiutuu puoli-kaasuasentoon.

katso kuva 10

3. Aseta käynnistyslappä (7) asentoon "CHOKE".
4. Paina syytintä (8) useita kertoja, kunnes muovipallossa näkyy polttoainetta.
5. Paina ennen jokaista käynnistinhinnan vetoa paineenpoistiventtiiliä (6). Paineenpoistiventtiili (6) siirtyy itsestään takaisin normaaliasentoon.

katso kuva 11



HUOMIO!

Aseta moottoriviikate tasaiselle ja esteettömälle alustalle ja kiinnitä huomiota siihen, että leikkuutyökalut eivät kosketa mitään esineitä eikä myöskään maahan. Älä seiso tai polvistu käynnistettäessä putkivarren päälle, koska muuten akseli tai putki voi vaurioitua. Ota tukeva seisoma-asento, pidä laitteesta vasemmalla kädellä kotelolaipeasta turvallisesti kiinni.

6. Vedä käynnistinhinnaa (1) 3-4 kertaa suoraan ulos, kunnes moottori kuultavasti lyhytaikaisesti käynnistyy.
7. Aseta käynnistyslappä (7) asentoon "RUN".
8. Vedä käynnistinhinnaa ulos, kunnes moottori käynnistyy.
9. Jos moottori ei käynnisty, toista vaiheet 1-8.

Kuumakäynnistys

1. Aseta käynnistys-/pysäytyskytkin asentoon "Start".
2. Käännä rikastimen vipu "RUN"-asentoon.
3. Paina ennen jokaista käynnistinhinnan vetoa paineenpoistiventtiiliä (käynnistinhinnasta vedee jälkeen paineenpoistiventtiili siirtyy itsestään takaisin normaaliasentoon).
4. Vedä käynnistinhinnasta korkeintaan kuusi kertaa nopeasti - moottori käynnistyy. Pidä kaasuvipua painettuna, kunnes moottori käy tasaisesti.

Moottori ei käynnisty

1. Käännä rikastimen vipu "RUN"-asentoon.
2. Vedä käynnistinhinnasta viisi kertaa.

Moottori ei vielä kukaan käynnisty

1. Odota 5 minuuttia ja kokeile vielä kerran kaasuvipu pohjassa.

KÄYTTÖ

Käytä moottoria trimmauksen ja leikkaamisen aikana aina ylemmällä kierroskukalualueella.

Turvaohjeet



HUOMIO!

Noudata tässä käyttöohjeessa ja laitteessa olevia turvallisuusohjeita ja varoituksia.



HUOMIO!

Pidempään kestävien töiden aikana voi tulla tärinästä johtuvia häiriöitä verisuoniin tai sormien, käsien tai ranteiden hermostoihin. Edelleen voi ilmaantua kehon osien puutumista, pistelyä, kipuja tai ihonmuutoksia. Mene lääkärintutkimukseen, jos merkkejä häiriöistä ilmenee!

- Kun laite on käytössä, ei siimapäätä saa koskaan nostaa polven yläpuolelle.
- Älä koskaan työskentele liukkaalla, luistavalla harjanteella tai kukkulalla.
- Kun leikkaat rinteessä, seiso aina leikkulaitetta alempana.
- Älä käytä laitetta helposti syttyvien nesteiden tai kaasujen läheisyydessä - räjähdyksen ja/tai tulipalon vaara!
- Jos laitteella osutaan vieraaseen esineeseen:
 - Sammuta moottori.
 - Tarkasta laite vaurioiden varalta.
- Sellaisten henkilöiden, jotka eivät ole perehtyneet laitteen käsittelyyn, on harjoitettava ensin moottorin ollessa sammutettuna.

Kimpoamisen estäminen



HUOMIO!

Loukkaantumisen hoitamaton takapotku!

Älä käytä leikkuuterää kiinteiden esteiden lähellä.

Paksu ruoho, taimet tai tiheikko voivat jumiuuttaa leikkuuterän ja pysäyttää sen.

- Vältä kiinni juuttumista huomioimalla tiheän kasvuston kallistumissuunnan ja leikkaamalla vastapäiseltä puolelta.
- Jos leikkuuterä juuttuu leikkaamisen aikana:
 - Moottori on heti pysäytettävä.
 - Pidä laitetta entisellä korkeudella, jotta leikkuuterä ei vapautuisi iskunomaisesti eikä.
 - Juuttunut materiaali sinkoutuisi ulos.

Trimmaus

1. Tarkasta maasto ja määritä haluttu leikkuukorkeus.
2. Vie siimapää halutulle korkeudelle ja pidä se siinä.
3. Heiluta laitetta sirppimäisellä liikkeellä sivulta sivulle.
4. Pidä siimapää jatkuvasti samansuuntaisesti maan kanssa.

Matala trimmaus

1. Kallista laitetta hieman eteenpäin niin, että se liikkuu hieman maan pinnan yläpuolella.
2. Trimmaa aina vartalostasi pois päin.

Trimmaus aitojen ja perustusten lähellä



HUOMIO!

Loukkaantumisen hoitamaton takapotku!

Älä käytä leikkuuterää kiinteiden esteiden lähellä.

1. Liikuta laitetta hitaasti ja varovaisesti niin, että siimat eivät törmää esteisiin.

Trimmaus puunrunkojen ympärillä

1. Liikuta laitetta hitaasti ja varovaisesti puunrungon ympäri niin, että leikkuusiimat eivät koske puunkuoreen.
2. Leikkaa vasemmalta oikealle puunrungon ympäri.
3. Vie leikkuusiiman kärki kiinni ruohoon ja rikka-ruohoihin ja kallista siimapäätä hieman eteenpäin.



Trimmaus kivimuurien, perustusten ja puiden läheisyydessä kuluttaa siimaa tavallista enemmän.

Ruohon leikkaaminen

Niittäminen lankapäällä

1. Kallista siimapää 30 asteen kulmaan oikealle.
2. Aseta kahva haluttuun asentoon.



HUOMIO!

Loukkaumisvaara/esinevahinkojen vaara sinkoutuvien esineiden johdosta!

Poista vieraat esineet työskentelyalueelta.

Niittämisen leikkuuterällä

katso kuva 13

Leikkuuterällä niitettäessä leikkuuterä viedään vaakasuoralla, kaaren muotoisella liikkeellä puolelta toiselle.

Ennen leikkuuterän käyttöön on lisäksi otettava huomioon:

- Käytä kantohihnaa.
- Tarkasta leikkuuterän oikea asennus.
- Käytä suojavaatetusta ja silmäsuojaimia.
- Älä käytä rikkaruoho-leikkuuteriä pensaikkojen tai nuorien puiden leikkaamiseen.



HUOMIO!

Käytä vain alkuperäisiä leikkuuteriä ja lisävarusteita! Väärät lisävarusteet voivat aiheuttaa loukkaantumisia ja laitteen käyttöhäiriöitä!

Muut kuin alkuperäisosat voivat aiheuttaa loukkaantumisia ja laitteen käyttöhäiriöitä!

Sammuta moottori

1. Vapauta kaasuvipu ja anna moottorin käydä tyhjäkäyntiä.
2. Aseta käynnistyskytkin asentoon "STOP".



HUOMIO!

Loukkaantumisvaara!

Moottori käy sammuttamisen jälkeen jälkikäyntiä.

Leikkukulangan pidentäminen

katso kuva 14

1. Anna moottorin käydä täysillä kierroksilla ja naputa lankapäätä maata vasten.
 - ⇒ *Lanka pidentee automaattisesti.*



Suojalevyssä oleva veitsi katkaisee leikkusiiman sallittuun pituuteen.

Suojalevyn puhdistus

1. Sammuta laite.
2. Poista leikkujätteet varovaisesti ruuvimeiseliillä tai muulla vastaavalla työkalulla.



Puhdista suojalevy säännöllisesti, jotta varsiputki ei ylikuumentu.

HUOLTO JA HOITO**Huoltokaavio**

Seuraavat ohjeet koskevat normaaleja käyttöolosuhteita. Erityisolosuhteissa, kuten esim. päivittäisen työajan ollessa erityisen pitkä, täytyy ilmoitettuja huoltovälejä vastaavasti lyhentää.

Huoltokaavio							
	ker- ran 5 käyt- tötun- nin jäl- keen	ennen töiden alkua	viiko- ittain	50 käyt- tötun- nin välein	100 käyt- tötun- nin välein	tar- vitta- essa	ennen niitto- kautta, vuo- sittain
Kaasutin							
Tyhjäkäynnin tarkastus		X					
Ilmasuodatin							
puhdistus		X					
vaihto						X	
Sytytystulppa							
Elektrodivälin tarkastus, tarvittaessa säätö				X			
vaihto					X	X	
Jäähdytysilman tulo							
puhdistus			X			X	X
Äänenvaimennin							
Silmämääräinen ja kunnon tarkastus		X					
Polttoainesäiliö							
puhdistus				X			X
Polttoainesuodatin							
vaihto							X
Vaihteen voitelu							
tarkastus			X				X
Metallileikkuutyökalu							
tarkastus		X					
vaihto						X	
Käyttölaitteet							

Huoltokaavio

	ker- ran 5 käyt- tötun- nin jäl- keen	ennen töiden alkua	viiko- ittain	50 käyt- tötun- nin välein	100 käyt- tötun- nin välein	tar- vitta- essa	ennen niitto- kautta, vuo- sittain
(käynnistys/pysäytys-kytkin, kaasuvipu, puolikaasulukitus, käynnistysvaijeri)		X					
kaikki käsiksi päästävät ruuvit (paitsi säätöruuvit)							
kiristetään	X					X	X
Koko kone							
Silmämääräinen ja kunnon tarkastus		X					
puhdistus			X			X	X

Suorita huoltotyöt säännöllisesti. Jos et itse voi tehdä kaikkia töitä, anna ne tarvittaessa ammattikorjaamon suoritettaviksi. Laitteen omistaja on myös vastuussa seuraavista:

- vauriot, jotka ovat aiheutuneet ammattitaidottomasti tai liian myöhään suoritetuista huolto- tai korjauksista
- seurausvahingot, myös korrosio, epäasianmukaisen varastoinnin seurauksena

Ilmansuodattimen puhdistus

katso kuva 17

**HUOMIO!**

Älä koskaan käytä laitetta ilman ilmansuodatinta. Puhdista ilmansuodatin säännöllisesti. Vaihda vioittunut suodatin.

1. Poista siipiruuvi (4), irrota kansi (5) ja ota ilmansuodatin (6) pois.
2. Puhdista ilmansuodatin (6) saippuavedellä. Älä käytä bensiniä!
3. Anna ilmansuodattimen (6) kuivua.
4. Asenna ilmansuodatin (6) päinvastaisessa järjestyksessä.

Polttoainesuodatin

**HUOMIO!**

Älä koskaan käytä laitetta ilman polttoainesuodatinta. Seurauksena voi olla vakavia moottorivaurioita.

1. Ota säiliön kansi kokonaan pois.
2. Tyhjennä olemassa oleva polttoaine sopivaan astiaan.
3. Vedä suodatin ulos säiliöstä koukun avulla.
4. Vedä suodatin irti kiertoliikkeellä.
5. Vaihda suodatin.

Bowden-vaijerin säätö

katso kuva 9

Moottoriviikatteen Bowden-vaijerit on tehtäällä esisäädetty. Jos "pyöränsarvi"-kahvan asentoa paljon muutetaan, seurauksena voi olla Bowden-vaijerien pidentyminen ja kaasuviputoiminnon häiriintyminen.

Jos viikatteen leikkuutyökalu käynnistykseen ja puolikaasueston lukituksen avaamisen jälkeen ei pysähdy, täytyy Bowden-vaijeria säätää säätöruuvien (8) avulla. Sen jälkeen on kaasuvivun oikea toiminta taas varmistettu.



VARO!

Kääntyvät leikkuupäätaiheuttavat loukkaantumisvaaran!

- Säädä bowden-kaapelien vetomekanismeja vain silloin, kun moottori on kytketty pois päältä.
- Tarkasta toiminta vain silloin, kun siimaleikkuri on alustalla vaakatasossa.

Sytytystulpan vaihtaminen

katso kuva 18

1. Poista sytytystulppasuojus (7)
2. Vaihda sytytystulppa
3. Kiristä sytytystulppa vääntömomentilla 12-15 Nm.
4. Kiinnitä sytytystulpan kärki paikalleen.
5. Aseta sytytystulppasuojus (7)



Elektrodiväli = 0,6 - 0,7 mm [0.025"].

Kaasuttimen säätö

katso kuva 16

Kaasutin on optimaalisesti säädetty tehtaalla.

Jos jälkikäyttöä kuitenkin tarvitaan, käytä säätöön seuraavia ruuveja:

- Tyhjäkäynti-vasteruuvi (1)
- Tyhjäkäynti-seossäätöruuvi (3)
- Täyskuormitus-seossäätöruuvi (2)

VARASTOINTI



VARO!

Tulipalo- ja/tai räjähdysvaara!

Älä varastoi laitetta avotulen tai lämmönlähteiden lähellä.

- Tyhjennä polttoainetankki ennen pitempää varastointia (talven yli).
- Tyhjennä polttoainetankki ulkona.
- Annan moottorin jäähtyä ennen varastointia.
 1. Tyhjennä polttoainesäiliö.
 2. Käynnistä moottori ja anna sen käydä tyhjäkäyntiä, kunnes se pysähtyy.
 3. Anna moottorin jäähtyä.
 4. Irrota sytytystulppa tulpanavaajalla.
 5. Lisää polttotilaan teelusikallinen 2-tahtiöljyä.
 6. Jotta öljy jakautuisi moottorin sisäosiin, on käynnistysvaijeria vedettävä siellä kerran.

7. Ruuvaa sytytystulppa takaisin paikoilleen.
8. Puhdista ja huolla laite perusteellisesti.
9. Varastoi laite viileään ja kuivaan paikkaan.



VARO!

Palovaara!

Tankattua konetta ei saa varastoida rakennuksissa, joissa bensiinihöyryt voivat joutua kosketukseen avoimen tulen tai kipinöiden kanssa!

UUELLEENKÄYTÖTÖNOTTO

1. Poista sytytystulppa.
2. Vedä käynnistysvaijeria nopeasti poistaaksesi jäljellä olevan öljyn polttokammioista.
3. Puhdista sytytystulppa, tarkasta elektrodiväli, vaihda tarvittaessa.
4. Valmista laite käyttöä varten.
5. Säiliö täytetään oikealla polttoaineen ja öljyn sekoituksella (50 : 1).

HÄVITTÄMINEN



Älä hävitä käytöstä poistettuja laitteita, paristoja tai akkuja talousjätteen mukana!

■ Pakkaus, laite ja lisävarusteet on valmistettu kierrätyskelppoisista materiaaleista ja ne on hävitettävä määräysten mukaisesti.

OHJEITA HÄIRIÖIHIN

ONGELMA	MAHDOLLINEN SYY	KORJAUSKEINO
Moottori ei käynnisty	Väärä kytkentämenettely	Noudata käyttöopasta
Moottori käynnistyy, mutta sammuu pian sen jälkeen	Väärä kuristinvivun asento	Aseta vipu asentoon RUN
	Likainen, väärin asetettu tai vääränlainen sytytystulppa	Puhdista / säädä sytytystulppa tai vaihda
	Likainen polttoainesuodatin	Vaihda suodatin
Motor startet, aber läuft nicht mit voller Leistung	Väärä kuristinvivun asento	Aseta vipu asentoon RUN
	Likainen ilmansuodatin	Puhdista tai vaihda suodatin
Motor läuft sprunghaft	Likainen, väärin asetettu tai vääränlainen sytytystulppa	Puhdista / säädä sytytystulppa tai vaihda
Übermäßig viel Rauch	Väärin sekoitettu polttoaine	Käytä polttoainetta oikeassa sekoitusuhhteessa



Jos häiriö ei korjaannu tässä taulukossa olevien ohjeiden avulla, käännä asiakaspalvelumme puoleen.

EY-VAATIMUSTENMUKAISUUSVAKUUTUS

Täten toteamme, että tämä tuote markkinoidussa kunnossaan täyttää harmonisoitujen EU-direktiivien, EU-turvastandardien sekä tuotekohtaisten standardien vaatimukset.

Tuote

Bensiinimoottoriviikate

Sarjanumero

G2342345

Valmistaja

AL-KO Geräte GmbH

Ichenhauser Str. 14

D-89359 Kötz

Vastuuhenkilö

Andreas Hedrich

Ichenhauser Str. 14

D-89359 Kötz

Malli

137 SB

142 SB

EU-direktiivit

2006/42/EG

2000/14/EG

2002/88/EG

2004/108/EG

Harmonisoidut standardit

EN ISO 11681-1

EN ISO 14982

EN ISO 22868

EN ISO 22867

Melutaso

Mitattu/taattu

137 SB – 108/110 dB(A)

142 SB – 108/110 dB(A)

Yhdenmukaisuuden arviointi

2000 /14 / ETY Liite V

Kötz, 2015-02-27

Wolfgang Hergeth

Toimitusjohtaja

TAKUU

Korvaamme kaikki laitteen materiaali- tai valmistusvirheet lainmukaisen kanneajan puitteissa joko korjaamalla laitteen tai toimittamalla varaosia, valintamme mukaan. Kanneaika määräytyy sen maan lainsäädännön mukaan, jossa laite on ostettu.

Takuu on voimassa, mikäli seuraavat ehdot on täy- Takuu raukeaa seuraavissa tapauksissa:
tetty:

- Laitteen asianmukainen käsittely
- Käyttöohjeen noudattaminen
- Alkuperäisten varaosien käyttäminen
- Laitetta on yritetty korjata
- Laitteeseen on tehty teknisiä muutoksia
- Laitetta ei ole käytetty määräysten mukaisesti (esim. ammattimainen tai kunnallinen käyttö)

Takuu ei kata seuraavia tapauksia:

- Maalivauriot, jotka johtuvat normaalista kulumisesta
- Kuluvat osat, jotka on merkitty varaosaluettelossa merkinnällä [xxx xxx (x)]
- Polttomoottorit – niitä koskevat vastavien moottorin valmistajien erilliset takuuehdot

Takuuaika alkaa päivästä, jolloin laitteen ensimmäisen ostaja on hankkinut laitteen. Alkuperäisen ostokuitin päivämäärä määrittää takuun alkamispäivän. Käänny takuutapauksessa laitteen jälleenmyyjän tai läheisimmän valtuutetun edustajan puoleen. Ota tämä takuutodistus ja kaupan yhteydessä saamasi kuitti mukaan. Edellä mainitut takuuehdot eivät rajoita asiakkaan lainmukaisia oikeuksia, jotka on mainittu asianmukaisissa kansallisissa laeissa.

ORIGINAALKASUTUSJUHEND

Sisukord

Käsiraamat.....	244
Tootekirjeldus.....	244
Ohutusjuhised.....	245
Kokkupanek.....	247
Kütuse ja vedeliku taset.....	248
Commissioning.....	248
Kasutamine.....	249
Hoolitus ja korrashoid.....	252
Hoidmine.....	254
Taaskasutuselevõtt.....	254
Käitlemine.....	254
Abi tõrgete korral.....	255
EÜ VASTAVUSDEKLARATSIOON.....	255
Garantii.....	256

KÄSIRAAMAT

- Enne seadme kasutuselevõttu lugege läbi käesolev dokumentatsioon. See on turvalise töötamise ja seadme häireteta käsitsemise eelduseks..
- Järgige käesolevas dokumentatsioonis ning seadmel olevaid ohutusjuhiseid ning hoiatusi.
- Käesolev dokumentatsioon on kirjeldatava toote lahutamatu osa ning tuleb toote väljastamisel ostjale üle anda.

Tähiste selgitus



TÄHELEPANU!

Kui järgite neid hoiatusjuhiseid korrektselt, väldite inimeste vigastamist ja/või objektide kahjustamist.



Spetsiaalne juhised paremini arusaamiseks ja käsitsemiseks.

TOOTEKIRJELDUS

See käsiraamat kirjeldab käes vikat bensiinimootoriga.

Sümbolid seadmel



Tähelepanu! Olge käsitsemisel eriti ettevaatlik.

	Enne esimest kasutamist tuleb lugeda kasutusjuhendit!
	Kandke kaitseprille, kaitsekiivrit ja kuulmiskaitsevahendeid.
	Kandke kindaid.
	Kandke turvajalanõusid.
	Hoidke kehaosad ja riietus löikeseadmetest eemal.
	Oht eemalepaiskuvate esemete tõttu!
	Kaugus seadme ja kolmandate isikute vahel peab olema vähemalt 15 m.

Toote ülevaade

vt joonis 1

1	Lõiketera
2	Ülekanne
3	Kaitsekate
4	Bike-käepide
5	Gaasihoob
6	Lüliti „mootor sisse / välja”
7	Gaasihoova lukustus
8	Kandevõõ
9	Õhufiltri kate
10	Bensiinipaak
11	Dekompressiooniklapp
12	Täitepump (külmkäivitus)
13	Õhuklapi hoob „Rikas / töö”

Ohutus- ja turvaseadised

Hädapidur

Hädaolukorras lülitage süütelüliti asendisse "STOP".

Kivikaitse

kaitseb kasutajat eemalepaiskuvate esemete eest. Sisseehitatud lõiketera lõikab lõikejõhvi lubatud pikkuselt ära.



TÄHELEPANU!

Vigastusohu!

Ohutus- ja kaitsevahendeid ei tohi välja lülitada.

Eesmärgipärane kasutamine

See seade on ette nähtud murupindade pügamiseks ja niitmiseks eravalduses. Seadme igasugune muu kasutus ei ole otstarbekohane.

Väärkasutus



TÄHELEPANU!

Seadet ei või kasutada ärilisel otstarbel.

OHUTUSJUHISED

- Seadet tohib kasutada ainult laitmatus tehnilises seisukorras
- Ärge muutke ohutus- ja kaitsevahendeid kasutuskõlbmatuks
- Seadet ei tohi käitada teiste lõikeriistade ega lisaseadmetega.

TEHNILISED ANDMED

137SB

Mootori tüüp	2-taktiline
Silindri töömaht	36,5 cm ³
Võimsus	1,5 kW
Töökaal ilma bensiinita	7,7 kg
Kütuse kogus	0,7 l
Süüde	elektrooniline
Süüteküünlal	Bosch (WSR 67) Champion (RCS-6Y)
Ajam	Tsentrifugaalsidur
Käepide	"Bike" jalgrattakäepide

- Kandke otstarbekohast tööriietust:
 - pikki pükse, tugevaid jalanõusid, kindaid.
 - kaitsekiivrit, kaitseprille, kuulmis- kaitsevahendeid.
- Seiske töötamisel kindlas asendis.
- Ärge käsitsege seadet, kui olete alkoholi, narkootikumide või ravimite mõju all.
- Käsitsege seadet alati mõlema käega.
- Hoidke käepidemed kuivad ja puhtad.
- Hoidke kehaosad ja riietus lõikeseadmest eemal.
- Hoidke kõrvalised isikud ohualast eemal.
- Eemaldage võõrkehad tööpiirkonnast.
- Hoidke kaitseplaat, trimmipea ja mootor alati niitmisejääkidest puhas.
- Seadme juurest lahkumisel:
 - Lülitage mootor välja
 - Oodake kuni lõikurid on seiskunud
- Ärge jätke seadet kunagi järelevalveta.
- Lapsed või teised inimesed, kes ei tunne kasutusjuhendit, ei või seadet kasutada
- Enne kasutamist kontrollige kõigi kruvide, mutrite ja poltide kindlat kinnitatust seadmel.
- Enne seadme või lõiketera transportimist või hoiule asetamist pange terakaitse alati peale.

Müravõimsuse tase	108 dB(A)
Mürarõhu tase	97 dB(A)
Vibratsioon	6,6 m/s ² K = 2,5m/s ²
Lõiketera niitmislaius	25 cm
Mootori max pöörete arv	10800 p/min
Mootori max pöörete arv tühikäigul	2700 p/min

142SB

Mootori tüüp	2-taktiline
Silindri töömaht	40,7 cm ³
Võimsus	1,7 kW
Töökaal ilma bensinina	7,7 kg
Kütuse kogus	0,7 l
Süüde	elektrooniline
Süüteküüнал	Bosch (WSR 67) Champion (RCS-6Y)
Ajam	Tsentrifugaalsidur
Käepide	"Bike" jalgrattakäepide

Müravõimsuse tase	108 dB(A)
Mürarõhu tase	97 dB(A)
Vibratsioon	6,6 m/s ² K = 2,5m/s ²
Lõiketera niitmislaius	25 cm
Mootori max pöörete arv	10800 p/min
Mootori max pöörete arv tühikäigul	2700 p/min

KOKKUPANEK



TÄHELEPANU!

Seadet võib käitada alles pärast täielikult kokkupanekut.

Kaitsekatte monteerimine

vt joonis 3

- 1 Asetage murutrimmer nii, et völli osutaks all-
poolle.
- 2 Tõstke juhtvars üles ja lükake kaitse (1) piki
juhtvarre alumist poolt õigesse asendisse
(kuni takistuseni nurkreduktoril).
- 3 Katke juhtvars kaitsmega.
- 4 Keerake kinnitusdetail (2) esmalt 5 × 20 mm
kruviga läbi ava (a) kaitsme külge kinni.
- 5 Keerake teine 5 × 20 mm kruvi läbi ava (b)
ainult kergelt sisse.



Kinnitusdetailil (2) on ava (a) sees pikendus. Nii saab esimese kruvi läbi ava (a) kohe ploki külge kinnitada, ilma et kinnitus jääks viltu.

vt joonis 4

- 1 Asetage murutrimmer nii, et völli osutaks üle-
spoolle.
- 2 Keerake kaitse ja kinnitusdetail läbi avade
nurkredaktori hoidikus kahe 5 × 35 mm kru-
viga kinni. Vajadusel korrigeerige eelnevalt
kaitsme asendit. Augud peavad asuma täp-
selt üksteise kohal.
- 3 Keerake kruvi avas (b) lõplikult kinni.

Lõiketera monteerimine

vt joonis 5

- 1 Asetage murutrimmer nii, et völli osutaks üle-
spoolle.
- 2 Asetage lõiketera (5) survekettale (1).



Lõiketera joondamiseks peab surveketta
kand täpselt lõiketera avas olema.

- 3 Monteerige surveseib (2).
- 4 Asetage regulaator (3) kohale ja kruvige lu-
kustusmutter (4) völliile.



Tähelepanu! Vasakkeere – keerake va-
stupäeva.

Jälgige sealjuures, et kõik detailid oleks
joondatud!

- 5 Blokeerige völli abitihtviga (6) ja keerake mut-
ter (4) kinni.



TÄHELEPANU!

Kui lukustusmutter (4) on sagedase lahti
ja kinni keeramise tõttu loksuma haka-
nud, peate selle ilmingimata välja va-
hetama!

Kontrollige kinnitatud ja joondatud lõiketera
asetust.

Trimmipea monteerimine

vt joonis 8



TÄHELEPANU!

Kehavigastusteoh

Ärge kunagi kasutage trimmipead ilma
jõhvilõikurita kaitseliistuta.

1. Blokeerige veovölli (1) abitihtviga.
2. Asetage surveketas (2) peale.
3. Asetage peale poolikaitse (3), kirjaga pool
ülekande poole suunatult.
4. Kruvige trimmipea käega peale (vasakkeere).

- Paigaldage juba varem paigaldatud jõhvilõikuriga kaitseliist (4) kaitsemele ja kruvige kinni.
- Eemaldage kaitsetihvt.

Õlarihma reguleerimine

- Asetage õlarihm esmalt üle vasaku õla.
- Kinnitage konks aasale.
- Kontrollige õlarihma pikkust, tehes mõne küljelt küljele liigutuse ilma mootorit käivitamata.
 - Trimmipea ja lõiketera peavad asetsema maapinnaga paralleelselt.



TÄHELEPANU!

Kasutage töötamise ajal alati õlarihma. Kinnitage õlarihm alles pärast mootori käivitamist tühikäigul.



Paigaldage topeltõlavöö *vaadake joon. 20 kuni joon. 29*

Murutrimmeri tasakaalustamine

vt joonis 12

- Sisestage kandevöö konks võllitoru kinnitusauku.
- Tasakaalustage murutrimmer selliselt, et lõiketera jääks maapinnast ca 10 cm kõrgusele pendeldama, ilma, et murutrimmerit samal ajal kätega hoitaks.
- Vajadusel paigutage murutrimmeri konks tasakaalustamiseks teise auku.

KÜTUSE JA VEDELIKU TASET

Ohutus



HOIATUS!

Tulekahjuoht! Bensiin on äärmiselt tuleohtlik!

- Hoidke bensiini ainult selleks ettenähtud nõudes
- Tankige ainult välitingimustes
- Tankimise ajal ärge suitsetage
- Ärge avage paagi korki, kui mootor töötab või on kuum
- Vahetage kahjustatud paak või paagi kork välja
- Sulgege paagi kork alati tugevalt
- Kui bensiini on välja voolanud:
 - Ärge käivitage mootorit
 - Vältige käivituskatseid
 - Tehke seade puhtaks



HOIATUS!

Ärge kunagi laske mootoril töötada sulatud ruumides. Mürgistuse oht!

Kütusesegu valmistamine

Segamiseks vahekorras 1:50 soovitame kasutada kõrgeväertuslikku spetsiaalset 2-taktilise mootori õli.

2-taktilise mootori margiõli soovitame kasutada vahekorras 1:25

Kütuse seguvahekordade tabel

Segamine	Bensiin	Segaõli
25 osa bensiini: 1 osa segaõli	1 l	40 ml
2-taktilise mootori õli	3 l	120 ml
	5 l	200 ml

Segamine	Bensiin	Segaõli
50 osa bensiini: 1 osa segaõli	1 l	20 ml
2-taktilise mootori õli	3 l	60 ml
	5 l	100 ml

Valage bensiin ja õli tabelis toodud vahekorras sobivasse nõusse ja segage põhjalikult.

Kütuseseguga tankimine

vt joonis 1

- Tankige ainult seisatud mootoriga.
- Puhastage täiteava ümbrust.
- Asetage murutrimmer selliselt, et paagi kork (10) osutaks ülespoole.
- Keerake paagi kork (10) maha ja täitke paak, kuni täiteava alumise servani kütuseseguga.
- Mustuse paaki sattumiseks kasutage tolmuühritit.
- Pärast tankimist keerake paagi kork (10) käe tugevusega peale tagasi.

COMMISSIONING



TÄHELEPANU!

Tehke alati enne kasutuselevõttu visuaalne kontroll.

- Lahtis(t)e, kahjustunud ja kulunud lõiketööriista ja/või kinnitusdetailidega seadet ei tohi kasutada.
- Kasutage mootorvikati alati kaitseplaadiga.
- Alati järgige kaasasolevat mootori tootja kasutusjuhendit
- Lõikamine enne kasutamist kahju või lõhenemist, vahetage vigastatud või kulunud osad originaalvaruosi.

Mootori käivitamine



HOIATUS!

Ärge kunagi laske mootoril töötada suletud ruumides. Mürgistuse oht!

- Et mootorit mitte üle koormata, lõigake lõikejõhv enne alustamist 13 cm pikkuseks.
- Järgige riiklikke tööajaeeskirju

Käivitusklapi astmed (õhuklapi reguleerimine):

vt joonis 6

CHOKE	RUN

Külmkäivitus



TÄHELEPANU!

Tagasilöök!

Tõmmake käivitusnõör alati otse välja. Ärge laske sel äkiliselt tagasi tõmbuda.

vt joonis 7

1. Sättige Start/stopp lüliti (2) asendisse „Start”.
2. Laske gaasihoovast lahti. Gaasihoob lukustub poolgaasi asendisse.

vt joonis 10

3. Sättige õhuklapp (7) asendile „CHOKE”.
4. Vajutage korduvalt täitepumbale (8), kuni kütus muutub plastmassballoonis nähtavaks.
5. Enne igat käivitustrossi tõmbamist, vajutage dekompressiooniklapile (6). Dekompressiooniklapp (6) hüppab iseseisvalt normaalasendisse tagasi.

vt joonis 11



TÄHELEPANU!

Asetage murutrimmer tasasele ja takistusteta pinnale ning kontrollige, ega lõikeriist ei puuduta ühtki eset või maapinda.

Ärge seiske ega põlvitage käivitamise ajal völliitorule, kuna vastasel juhul võib toru või völli kahjustuda. Võtke kindel kehaasend, hoidke seadet vasaku käega korpuse äärikust tugevalt paigal.

6. Tõmmake käivitustrossi (1) 3–4 korda välja, kuni mootor teeb lühiajalise kuuldava süüte.
7. Sättige õhuklapp (7) asendile „RUN”.
8. Tõmmake käivitustrossi välja, kuni mootor käivitub.
9. Kui mootor ei käivitu, korrake samme 1–8.

Soojalt käivitamine

1. Sättige Start/stopp lüliti asendisse „Start”.
2. Seadke õhuklapihoob asendisse RUN.
3. Vajutage enne igakordset käivitustrossist tõmbamist dekompressiooniklapile (pärast käivitustrossi tõmbamist hüppab dekompressiooniklapp iseseisvalt normaalasendisse tagasi).
4. Tõmmake käivitustrossi kuni 6x kiiresti – mootor käivitub. Hoidke gaasihooba täielikult all, kuni mootor hakkab rahulikult tööle.

Mootor ei käivitu

1. Seadke õhuklapihoob asendisse RUN.
2. Tõmmake käivitusnööri viis korda.

Kui mootor ikka ei käivitu

1. Oodake veelkord 5 minutit ja proovige seejärel veel kord allavajutatud gaasihoovaga.

KASUTAMINE

Laske mootoril niitmise ja lõikamise ajal kogu aeg pöörlemissageduse ülemises vahemikus töötada.

Ohutusjuhised



TÄHELEPANU!

Järgige selles juhendis ja seadmel endal olevaid ohutusjuhiseid ja hoiatusi.

**TÄHELEPANU!**

Pikemal töötamisel võib vibratsioon põhjustada sõrmede, käte või käelligeste vereringe või närvisüsteemi häireid. Võib esineda kehaosade suuremis- ja torkimistunnet, valu või nahamuutusi. Vastavate sümptomite esinemisel pöörduge arsti poole!

- Ärge hoidke kasutamise ajal trimmipead kunagi põlvest kõrgemal.
- Ärge töötage kunagi siledal, libedal künkal või kallakul.
- Kallakutel niites seiske alati allpool lõike seadist.
- Ärge kasutage seadet kunagi kergesti süttivate vedelike või gaaside läheduses – plahvatus- ja/või süttimisoht!
- Pärast võõrkehaga kokkupuutumist:
 - Lülitage mootor välja.
 - Kontrollige, kas seade on kahjustatud.
- Inimesed, kes trimmerit ei tunne, peavad käsitsemist harjutama väljalülitatud mootoriga.

Tagasilöögi vältimine**TÄHELEPANU!****Vigastuse kontrollimatu tagasilööök!**

Ärge kasutage lõiketera tugevate takistuste läheduses.

Tihe taimeistik, noored puud või võsa võivad lõiketera blokeerida ja seisata.

- Kinnikiilumise vältimiseks jälgige, millises suunas võsa kasvab, ja lõigake seda vastasküljelt.
- Kui lõiketera lõikamisel kinni jääb:
 - Seisake kohe mootor.
 - Hoidke seadet üleval, et lõiketera ei teeks järske liigutusi ja katki ei läheks.
 - Lükake kinnijäänud materjal lõikekohast eemale.

Pügamine

1. Kontrollige maastikku ja määrake soovitud lõikekõrgus.
2. Juhtige ja hoidke trimmipead soovitud kõrgusel.
3. Viibutage seadet poolkaarekujuliste liigutustega ühelt küljelt teisele.
4. Hoidke trimmipea alati maapinnaga paralleelselt.

Madal pügamine

1. Juhtige seadet kerge kaldega ettepoole, nii et see liigub veidi maapinnast kõrgemal.
2. Pügage alati suunaga kehast eemale.

Aedade ja vundamentide ääres pügamine**TÄHELEPANU!****Vigastuse kontrollimatu tagasilööök!**

Ärge kasutage lõiketera tugevate takistuste läheduses.

1. Juhtige seadet aeglaselt ja ettevaatlikult ning ärge laske jõhvil takistuste vastu põrgata.

Puutüvede ümbert pügamine

1. Juhtige seadet puutüvede ümber ettevaatlikult ja aeglaselt, et lõikejõhv ei puudutaks puukoort.
2. Niitke puutüvede ümbert vasakult paremale.
3. Laske jõhviots vastu muru ja umbrohtu ning kallutage trimmipead kergelt ettepoole.



Kivimüüride, vundamentide ja puude ümber pügamine suurendab jõhvi kulumist.

Niitmine**Trimmipeaga niitmine**

1. Keerake trimmipea 30 kraadi paremale.
2. Seadke käepide soovitud asendisse.

**TÄHELEPANU!****Vigastusoht / materiaalne kahju eemalepaiskuvate võõrkehade tõttu!**

Eemaldage töösoonist võõrkehad.

Lõiketeraga niitmine*vt joonis 13*

Lõiketeraga niitmiseks juhitakse lõiketera horisontaalsete kaarjate liigutustega ühest kohast teise.

Enne lõiketeraga tööle asumist tehke järgmist:

- kasutage kandeõõd;
- kontrollige, kas lõiketera on õigesti paigaldatud;
- kandke kaitseriietust ja silmakaitseid;
- ärge kasutage umbrohu lõiketera võsa ja noorte puude niitmiseks.



TÄHELEPANU!

Kasutage üksnes originaalõiketeri ja -tarvikuid! Mitteoriginaaltarvikud võivad põhjustada vigastusi ja häireid seadme töös!

Mitteoriginaalosalad võivad põhjustada vigastusi ja häireid seadme töös!

Mootori väljalülitamine

1. Vabastage gaasihoob ja laske mootoril tühi käiguga töötada.
2. Lülitage süütelüliti asendisse "STOP".



TÄHELEPANU!

Vigastusoht!

Mootor töötab veel pärast väljalülitamist.

Trimmijõhvi pikendamine

vt joonis 14

1. Laske mootoril täisgaasiga töötada ja koputage trimmipeaga vastu maad.
⇒ *Jõhv pikeneb automaatselt.*



Kaitseplaadi küljes asuv tera löikab jõhvi lubatud pikkusest ära.

Kaitseplaadi puhastamine

1. Lülitage seade välja.
2. Eemaldage niitmisjäägid ettevaatlikult kruvitsa või mõne teise sarnase esemega.



Puhastage kaitseplaati regulaarselt, et vältida võllitoru ülekuumenemist.

HOOLDUS JA KORRASHOID**Hooldusplaan**

Järgmised juhised on seotud normaalsete kasutustingimustega. Eritingimustes, nagu nt eriti pikk igapäevane tööaeg, tuleb toodud hooldusintervalle vastavalt lühendada.

Hooldusplaan							
	ühe- kord- selt 5 töö- tunni järel	enne tööga alust- amist	kord näda- las	iga 50 töö- tunni järel	iga 100 töö- tunni järel	vasta- valt vaja- du- sele	enne niit- mishoo- aega, kord aastas
Karburaator							
kontrollige tühikäiku		X					
Õhufilter							
puhastage		X					
vahetage välja						X	
Süüteküünl							
kontrollige elektroodide vahelist pilu, vajadusel reguleerige				X			
vahetage välja					X	X	
Jahutusõhu sissevõtt							
puhastage			X			X	X
Summuti							
visuaalne ja seisundi kontroll		X					
Kütusepaak							
puhastage				X			X
Kütusefilter							
vahetage välja							X
Ülekande määre							
kontrollige			X				X
Metallist löiketera							
kontrollige		X					
vahetage välja						X	
Juhtelemendid							
(Start/Stoppi lüliti, gaasihoob, poolgaasilukustus, käivitustross)		X					

Hooldusplaan							
	ühe- kord- selt 5 töö- tunni järel	enne tööga alust- amist	kord näda- las	iga 50 töö- tunni järel	iga 100 töö- tunni järel	vasta- valt vaja- du- sele	enne niit- mishoo- aega, kord aastas
Kõik ligipääsetavad kruvid (välja arvatud seadistuskruvid)							
pingutage üle	X					X	X
Kogu masin							
visuaalne ja seisundi kontroll		X					
puhastage			X			X	X

Tehke hooldustöid regulaarselt. Vajadusel pöörduge teenindustöökoja poole, kui te ei saa kõiki töid ise teha. Seadme omanik vastutab ka:

- kahjustuste eest, mis on tingitud asjatundmatult teostatud hooldus- ja remonditöödest;
- tagajärgede eest, ka roostetamine, mis on tingitud asjatundmatust hoiustamisest.

Puhastage õhufiltrit

vt joonis 17



TÄHELEPANU!

Ärge kasutage seadet ilma õhufiltrita. Puhastage õhufiltrit regulaarselt. Vahtage kahjustatud filter välja.

1. Eemaldage tiibkrugi (4), võtke kaas (5) maha ja võtke õhufilter (6) välja.
2. Puhastage õhufiltrit (6) vee ja seebiga. Ärge kasutage bensiini!
3. Laske õhufiltril (6) kuivada.
4. Paigaldage õhufilter (6) vastupidises järjekorras tagasi.

Kütusefilter



TÄHELEPANU!

Ärge kasutage seadet ilma kütusefiltrita. See võib põhjustada raskeid mootori kahjustusi.

1. Võtke paagikork täielikult välja.
2. Valage seesolev kütus sobivasse anumasse.
3. Tõmmake filter traatkonksuga paagist välja.
4. Tõmmake filter küljest ära pööramisliigutusega.
5. Asendage filter.

Kõritrossi seadistamine

vt joonis 9

Teie murutrimmeri kõritross on tehase poolt eel-seadistatud. Kui Bike-käepideme asendit muudetakse, võib kõritross jääda lõdvaks ja seetõttu häiruda gaasihoova töö.

Kui trimmeri lõiketööriist ei jää pärast käivitumist ja poolgaasilukustuse vabastamist seisma, siis tuleb kõritrossi sättekruvist (8) üle pingutada. Seejärel on gaasihoova korrektne toimimine taas tagatud.



ETTEVAATUST!

Vigastusoht pöörleva lõikemehhanismi tõttu!

- Reguleerige käivitusnööre üksnes väljalülitatud mootoriga.
- Kontrollige talitlust üksnes maapinnal seisva trimmerida.

Süüteküünla vahetamine

vt joonis 18

1. Eemaldage süüteküünla kate (7).
2. Vahetage süüteküünal välja.
3. Keerake süüteküünal kinni pingutusmomentiga 12–15 Nm.
4. Asetage süüteküünlapistik süüteküünlale.
5. Paigaldage süüteküünla kate (7).



Elektroodide kaugus üksteisest = 0,6–0,7 mm [0,025"].

4. Valmistage seade kasutamiseks ette.
5. Täitke paak õige kütuse-õliseguga (50 : 1).

Karburaatori seadistamine

vt joonis 16

Karburaator on tehases optimaalselt seadistatud. Kui sellele vaatamata on vaja üle reguleerida, kasutage seadistamiseks järgmisi kruve:

- tühikäigu piirdekruvi (1);
- tühikäigu segureguleerimiskruvi (3);
- täiskoormuse segureguleerimiskruvi (2).

HOIDMINE



ETTEVAATUST!

Tulekahju- või plahvatusoht!

Ärge hoidke seadet lahtiste leekide või soojusallikate lähedal.

- Pikemaks hoidmiseks (üle talve) tehke bensiinipaak tühjaks.
 - Tühjendage bensiinipaaki ainult vabas õhus.
 - Enne hoidmist laske mootoril maha jahtuda.
1. Tühjendage kütusepaak.
 2. Käivitage mootor ja laske sel tühikäigul kuni seiskumiseni töötada.
 3. Laske mootoril maha jahtuda.
 4. Keerake süüteküünlal süüteküünlavõtmega lahti.
 5. Pange põlemiskambri teelusikatäis 2-taktilist õli.
 6. Et õli mootori sisemuses laiali läheks, tõmmake mitu korda aeglaselt käivitusnööri.
 7. Keerake süüteküünlal tagasi.
 8. Puhastage ja hooldage seadet põhjalikult.
 9. Hoidke seadet jahedas ja kuivas kohas.



ETTEVAATUST!

Tulekahjuoht!

Ärge hoidke täis paagiga masinat hoonetes, kus bensiiniaurud lahtise tule või sädemetega kokku võivad puutuda!

KÄITLEMINE



Kasutuskõlbmatuid seadmeid, partareid või akusid ei tohi ära visata koos majapidamisprügiga.

■ Pakend, seade ja lisatarvikud on valmistatud materjalidest, mida on võimalik ringlusse võtta ja neid tuleb sellest lahtuvalt käidelda.

TAASKASUTUSELEVÕTT

1. Võtke süüteküünlal ära.
2. Tõmmake käivitusnõör kiiresti lõppu, et eemaldada põlemiskambri jäänud õli.
3. Puhastage süüteküünlal, kontrollige elektroodide vahet, vajaduse korral asendage süüteküünlal.

ABI TÕRGETE KORRAL

PROBLEEM	VÕIMALIK PÕHJUS	KÕRVALDAMINE
Mootor ei käivitu.	Vale käivitusprotsess.	Järgige kasutusjuhendit.
Mootor käivitub, kuid ei jää töötama.	Õhuklapi hoova asend on vale.	Seadke hoob asendisse RUN.
	Määrdund, valesti reguleeritud või vale süüteküünal.	Puhastage/reguleerige süüteküünalt või asendage.
	Määrdund kütusefilter.	Asendage filter.
Mootor käivitub, kuid ei tööta täisvõimsusel.	Õhuklapi hoova asend on vale.	Seadke hoob asendisse RUN.
	Määrdund õhufilter.	Puhastage või asendage filter.
Mootor töötab katkendlikult.	Määrdund, valesti reguleeritud või vale süüteküünal.	Puhastage/reguleerige süüteküünalt või asendage.
Liiga palju suitsu.	Vale kütusesegu.	Kasutage õiget kütusesegu.



Tõrgete puhul, mida ei ole selles tabelis nimetatud või mida te ei suuda ise kõrvaldada, pöörduge pädevasse masinahooldusse.

EÜ VASTAVUSDEKLARATSIOON

Sellega teatame, et see toode, mis on meie poolt selles versioonis turustatud, vastab EÜ-direktiividele, EÜ-ohutusstandarditele ja tootespetsiifilistele normidele.

Toode

Võsalõikur

Seerianumber

G2342345

Typ

137 SB

142 SB

Müratase

mõõdetud / tagatud

137 SB – 108/110 dB(A)

142 SB – 108/110 dB(A)

Tootja

AL-KO Geräte GmbH

Ichenhauser Str. 14

D-89359 Kötz

EÜ-direktiivid

2006/42/EG

2000/14/EG

2002/88/EG

2004/108/EG

Vastavushindamine

2000 /14 / EG Lisa V

Esindaja

Andreas Hedrich

Ichenhauser Str. 14

D-89359 Kötz

Kooskõlla viidud normid

EN ISO 11681-1

EN ISO 14982

EN ISO 22868

EN ISO 22867

Kötz, 2015-02-27

Wolfgang Hergeth

Juhatuse liige

GARANTII

Võimalikud materjali- ja tootmisvead kõrvaldamine seadusega kehtestatud garantiiaja jooksul omal valikul kas remondi või seadme asendamise teel. Garantii pikkus sõltub konkreetsest riigist, kust seade osteti.

Meie garantii kehtib ainult järgmistel tingimustel

- seadme nõuetekohasel kasutamisel
- kasutusjuhendi järgimisel
- originaalvaruosade kasutamisel

Garantii kaotab kehtivuse järgmisel juhul:

- seadme omavolilisel remontimisel
- seadme tehnilise modifitseerimise korral
- mitteotstarbekohane kasutamine (nt tööstuslikul või kommertseesmärgil kasutamine)

Garantii ei kata:

- värvikahjustusi, mis tekivad normaalse kulumise käigus
- kuluvatele osadele, mis on varuosade kaardil tähistatud raamiga [xxx xxx (x)]
- siseõlemismootorite jaoks kehtivad eraldi vastavate mootoritootjate garantiitingimused

Garantii algab seadme ostmise kuupäeval esimese lõppkasutaja poolt. Loeb originaalostutšekil olev kuupäev. Garantiijuhtumi korral pöörduge selle garantiisertifikaadi ja ostutšekiga oma edasimüüja poole või lähimasse volitatud klienditeenindusse. See garantii ei mõjuta ostja seaduslikku nõudeõigust müüja suhtes.

ORIGINALI EKSPLOATACIJOS INSTRUKCIJA

Turinys

Prie šio vadovo.....	257
Gaminio aprašymas.....	257
Saugos patarimai.....	258
Montavimas.....	260
Kuro ir skysčių lygis.....	261
Eksploatacijos pradžia.....	261
Valdymas.....	262
Aptarnavimas ir priežiūra.....	265
Sandėliavimas.....	267
Eksploatavimo pradžia po pertraukos.....	267
Šalinimas.....	267
Pagalba atsiradus sutrikimams.....	268
EB atitikties deklaracija.....	269
Garantija.....	269

PRIE ŠIO VADOVO

- Prieš pradėdami naudoti įrenginį, perskaitykite šį dokumentą. Tai būtina siekiant užtikrinti saugų darbą ir išvengti gedimų.
- Laikykitės šiame dokumente ir ant įrenginio esančių saugos nuorodų bei įspėjimų.
- Šis dokumentas yra neatskiriama aprašyto produkto sudėtinė dalis ir parduodant turi būti perduodamas pirkėjui.

Ženklų paaiškinimas



PRANEŠIMAS!

Nepaisant šių įspėjimų, galima sužaloti asmenis ir sugadinti materialinį turą.



Specialios nuorodos geresniam supratimui ir saugesniam darbui užtikrinti.

GAMINIO APRAŠYMAS

Šie dokumentai aprašo rankoje laikomu dalgis su benziniu varikliu.

Ženkliai ant prietaiso



Dėmesio! Naudojant reikia būti itin atsargiems.

	Prieš eksploatacijos pradžią perskaitykite eksploataavimo instrukciją!
	Užsidėti apsauginius akinius, apsauginį šalną, klausos organų apsaugą.
	Dėvėti apsaugines pirštines.
	Dėvėti apsauginius batus.
	Kūno dalis ir drabužius laikykite atokiai nuo pjovimo mechanizmo.
	Pavojus dėl išsviedžiamų daiktų!
	Atstumas tarp prietaiso ir pašalinių turi būti mažiausiai 15 m.

Gaminio apžvalga

pav 1

1	Pjovimo peilis
2	Pavaros mechanizmas
3	Apsauginis skydelis
4	„Bike“ rankena
5	Akceleratoriaus gaidukas
6	Jungiklis „Jjungti / išjungti variklį“
7	Akceleratoriaus gaiduko blokatorius
8	Laikantysis diržas
9	Oro filtro dangtis
10	Benzino bakas
11	Dekompresinis vožtuvas
12	Pagalbinis jungiklis (šaltosios paleisties)
13	Svirtis „Choke / Run“

Saugos ir apsauginiai įtaisai

Avarinis sustabdymas

Avariniu atveju uždegimo jungiklį pasukite ties „STOP“.

Apsauginis skydas nuo akmenų

Naudotoją saugo nuo išsviedžiamų daiktų. Integruotas peilis pjovimo siūlą patrupina iki leistino ilgio.



PRANEŠIMAS!

Pavojus susižeisti!

Negalima montuoti saugos ir apsauginių įrenginių, spaudžiant juos per jėgą.

Naudojimas pagal paskirtį

Prietaisas skirtas pjauti vejos plotus privačiose valdose. Kitoks naudojimas nei čia nurodytas yra naudojimas ne pagal paskirtį.

Galimi netinkamo naudojimo atvejai



PRANEŠIMAS!

Draudžiama naudoti prietaisą komerciniams tikslais.

SAUGOS PATARIMAI

- Prietaisas gali būti naudojamas tik techniškai tvarkingas
- Nepašalinti saugos ir apsauginių įrenginių
- Prietaisą draudžiama naudoti su kitais pjovimo įrankiais arba prikabinamais prietaisais.

- Dėvėkite tinkamus darbo drabužius:
 - Ilgos kelnės, tvirti batai, pirštinės.
 - Apsauginis šalmas, apsauginiai akiniai, klausos organų apsauga.
- Dirbdami laikykites saugaus atstumo.
- Prietaisą draudžiama valdyti išgėrus alkoholio, pavartojus narkotikų ar medikamentų.
- Prietaisą visada valdykite dviem rankomis.
- Rankenos turi būti sausas ir švarios.
- Kūno dalis ir drabužius laikykite atokiai nuo pjovimo mechanizmo.
- Pašaliniam liepkite pasitraukti iš pavojingos zonos.
- Iš darbo zonos patraukite pašalinius daiktus.
- Ant apsauginio skydo, siūlų pjovimo galvutės ir variklio negali būti nupjautos žolės.
- Paliekant prietaisą:
 - išjungti variklį
 - palaukti, kol sustos pjovimo įtaisas
- Prietaiso nepalikite be priežiūros.
- Vaikams arba kitiems asmenims, kurie nesuipažinę su naudojimo instrukcija, neleidžiama naudotis prietaisu
- Prieš pradėdami naudoti patikrinkite, ar visi prietaiso varžtai, veržlės ir sraigčiai tvirtai priveržti.
- Prieš transportuodami arba pastatydami prietaisą, visada uždekite peilio apsaugą.

TECHNINIAI DUOMENYS

137SB

Variklio tipas	2 taktų
Darbinis tūris	36,5 cm ³
Galia	1,5 kW
Darbinis svoris be benzino	7,7 kg
Degalų kiekis	0,7 l
Degimas	elektroninis
Uždegimo žvakė	Bosch (WSR 67) Champion (RCS-6Y)
Pavara	Išcentrinė mova
Rankena	„Bike“ rankena

Garso galios lygis	108 dB(A)
Garso slėgio lygis	97 dB(A)
Vibracija	6,6 m/s ² K = 2,5m/s ²
Siūlo pjovimo plotis	25 cm
Maks. variklio sukimosi greitis	10 800 aps./min
Variklio sūkių dažnis veikiant tuščiaja eiga	2 700 aps./min

142SB

Variklio tipas	2 taktų
Darbinis tūris	40,7 cm ³
Galia	1,7 kW
Darbinis svoris be benzino	7,7 kg
Degalų kiekis	0,7 l
Degimas	elektroninis
Uždegimo žvakė	Bosch (WSR 67) Champion (RCS-6Y)
Pavara	Išcentrinė mova
Rankena	„Bike“ rankena

Garso galios lygis	108 dB(A)
Garso slėgio lygis	97 dB(A)
Vibracija	6,6 m/s ² K = 2,5m/s ²
Siūlo pjovimo plotis	25 cm
Maks. variklio sukimosi greitis	10 800 aps./min
Variklio sūkių dažnis veikiant tuščiaja eiga	2 700 aps./min

MONTAVIMAS



PRANEŠIMAS!

Leidžiama dirbti tik visiškai sumontuotu prietaisu.

„Bike“ rankenos montavimas

žr. 2 pav.



Laikydami už „Bike“ rankenos trimerį visada laikykite dešinėje kūno pusėje.

Optimalus A>B paskirstymas pasiekiamas, kai darbo įrankio vidurys sutampa su centrine kūno linija.

- 1 Išsukite sparnuotąjį varžtą.
- 2 Nuo prietaiso ilgojo strypo nuimkite abu perskiriamuosius gaubtelius.
- 3 „Bike“ rankeną įstatykite į apatinį perskiriamąjį gaubtelį ir išlygiuokite.
- 4 Uždėkite viršutinį perskiriamąjį gaubtelį.
- 5 Įsukite ir priveržkite sparnuotąjį varžtą.

Įstatykite apsauginį gaubtelį

pav 3

- 1 Trimerį padėkite taip, kad darbinis velenas būtų nukreiptas į apačią.
- 2 Veleno vamzdį pakelkite ir apsaugą (1) išilgai apatinės veleno vamzdžio dalies nustatykite į reikiamą padėtį (kol pasieks kampinę pavarą).
- 3 Veleno vamzdį ir apsaugą padėkite.
- 4 Tvirtinimo detalę (2) iš pradžių 5 x 20 mm varžtu per angą (a) prisukite prie apsaugos.
- 5 Antrą varžtą 5 x 20 mm tik šiek tiek įsukite į angą (b).



Tvirtinimo detalės (2) vidinėje pusėje, prie angos (a) yra išgauba. Todėl pirmą varžtą per angą (a) galima lygiai prisukti prie korpuso, kad jungtis nebūtų įkypa

pav 4

- 1 Trimerį padėkite taip, kad darbinis velenas būtų nukreiptas į viršų.
- 2 Naudodami 2 varžtus 5 x 35 mm per kampinės pavaros tvirtinimo plokštelėje esančias angas prisukite apsaugą ir tvirtinimo detalę. Prireikus, pirmiausia pakoreguokite apsaugos padėtį. Angos viena virš kitos turi sutapti.
- 3 Angoje (b) esantį varžtą priveržkite.

Pjovimo peilio montavimas

pav 5

- 1 Trimerį padėkite taip, kad darbinis velenas būtų nukreiptas į viršų.
- 2 Pjovimo diską (5) uždėkite ant atraminės detalės (1).



Norint pjovimo geležtę nustatyti į vidurinę padėtį, atraminės detalės iškyša turi būti įstatyta į pjovimo geležtės angą.

- 3 Pritvirtinkite atraminę detalę (2).
- 4 Užmaukite skriejiko gaubtelį (3) ir ant veleno prisukite fiksavimo veržlę (4).



Dėmesio – kairinis sriegis – veržkite prieš laikrodžio rodyklę!
Atkreipkite, kad visų detalių centrai būtų sutapdinti!

- 5 Veleną įtvirtinkite kaiščiu (6) ir priveržkite veržlę (4)



PRANEŠIMAS!

Jeigu fiksavimo veržlę (4) dažnai atsukant ir priveržiant ji pasidaro paslanki, nedelsiant ją privaloma pakeisti!

Patikrinkite, ar pjovimo geležtė nustatyta į vidurinę padėtį ir ar ji tinkamai priveržta.

Pritvirtinkite valo ritę

pav 8



PRANEŠIMAS!

Pavojus susižaloti

Valo ritės niekada nenaudokite be apsauginės juostos su valo peiliu.

- 1 Pavaros veleną (1) užblokuokite kaiščiu.
- 2 Uždėkite atraminę detalę (2).
- 3 Uždėkite nuo apsvyniojimo saugančią detalę (3) užrašu į pavarą nukreipta puse.
- 4 Valo ritę prisukite ranka (kairinis sriegis).

- Apsauginę juostą (4) su sumontuotu valo kirp-tuvu užmaukite ir prisukite ant apsaugos.
- Išimkite kaištį.

Pečių diržo nustatymas

- Pečių diržą pirmiausia užtraukite ant kairiojo peties.
- Prikabinkite uždaramąjį kablį prie kilpos.
- Nepaleisdami variklio, keliais supamaisiais ju-desiais patikrinkite pečių diržo ilgį.
 - Valo ritės galvutė ar pjovimo peilis pri-valo judėti lygiagrečiai žemės atžvilgiu.



PRANEŠIMAS!

Dirbdami visada naudokite pečių diržą. Pečių diržą prisekite tik užvedę variklį ir jam veikiant tuščiaja eiga.



Petnešų uždėjimas žr. 20–29 pav.

Trimerio subalansavimas

žr. 12 pav.

- Prikabinkite diržo kablį prie veleno vamzdžio tvirtinimo angos.
- Trimerį subalansuokite taip, kad pjovimo pei-lis judėtų maždaug 10 cm aukštyje virš žė-mės, kai trimeris nelaikomas rankomis.
- Prireikus perkelkite trimeriui subalansuoti skirtą kablį.

KURO IR SKYSČIŲ LYGIS

Sauga



DĖMESIO!

Gaisro pavojus! Degalų mišinys yra la-bai degus!

- Degalų mišinį laikykite tik tam numatytose tal-pose.
- Degalus pilkite tik atviraime ore.
- Pildami degalus nerūkykite.
- Veikiant arba esant karštam varikliui, neati-darinėkite bako dangtelio.
- Pažeistą baką ar bako dangtelį pakeiskite.
- Bako dangtelį visada tvirtai uždarykite.
- Jei ištekėjo degalų:
 - nepaleiskite variklio;
 - venkite bandyti užvesti;
 - išvalykite prietaisą.



DĖMESIO!

Pavojus apsinuodyti! Niekada nepali-ките variklio veikti uždaroje patalpose.

Degalų mišinio ruošimas

Jei naudojate 1:50 santykiu pagamintą mišinį, re-komenduojame naudoti aukštos kokybės specia-lią 2-ųjų taktų alyvą.

Firminės 2-ųjų taktų alyvas rekomenduojame maišyti santykiu 1:25.

Degalų maišymo santykio lentelės

Maišymo procesas	Benzi-nas	Mišinio alyva
25 dalių benzino: 1 dalis mišinio alyvos 2-ųjų taktų alyva	1 l	40 ml
	3 l	120 ml
	5 l	200 ml

Maišymo procesas	Benzi-nas	Mišinio alyva
50 dalių benzino: 1 dalis mišinio alyvos 2-ųjų taktų alyva	1 l	20 ml
	3 l	60 ml
	5 l	100 ml

Benziną ir atitinkamą alyvą supilkite į tinkamą indą ir kruopščiai išmaišykite.

Degalų mišinio pylimas

pav 1

- Degalų pilkite tik išjungę variklį.
- Nuvalykite sritį šalia įpylimo angos.
- Trimerį pastatykite taip, kad bako dangtelis (10) būtų nukreiptas į viršų.
- Atsukite bako dangtelį (10) ir įpilkite degalų mišinio iki angos viršaus.
- Naudokite piltuvą su smulkiuoju filtru, kad pi-lant nebūtų užteršiami degalai.
- Įpylę degalų ranka prisukite bako dangtelį (10).

EKSPLOATACIJOS PRADŽIA



PRANEŠIMAS!

Prieš pradėdami eksploatuoti visada apžiūrėkite ir patikrinkite.

- Su laisvu, pažeistu ar susidėvėjusiu pjovimo įrankiu ir/ar tvirtinimo dalimis prietaisą naudoti draudžiama.
- Variklinį dalįj visada naudokite su apsauginiu skydu.
- Visada laikykitės kartu tiekiamos variklio gamintojo naudojimo instrukcijos nurodymų
- Pjovimo prieš naudojimą atlyginimo arba skilinėjimą, pakeisti, jei ji pažeista arba nusidėvėjusias dalis su originalių atsarginių dalių.

Variklio užvedimas



DĖMESIO!

Varikliui niekada neleisti veikti uždaroje patalpoje. Apsinuodijimo pavojus!

- Kad variklis nebūtų perkrautas, prieš užvedant, pjovimo siūlą patrupinkite iki 13 cm.
- Laikykitės šalies nuostatų dėl prietaiso eksploatavimo laiko

Paleidimo sklendės pakopos („Choke“ nuostatas):

pav 6

	
CHOKE	RUN

Šaltasis paleidimas



PRANEŠIMAS!

Atatranks pavojus!

Paleidimo lyną visada traukite tiesiai. Neleiskite susivynioti trūkčiojant.

pav 7

1. Perjunkite paleidimo / stabdymo jungiklį (2) į padėtį „Paleidimas“.
2. Atleiskite akceleratoriaus gaiduką. Akceleratoriaus gaidukas užsifiksuos pusės akcelravimo eigos padėtyje.

pav 10

3. Paleidimo sklendę (7) nustatykite į padėtį „CHOKE“.
4. Kelis kartus paspauskite pagalbinį jungiklį (8), kol plastikiniame bakelyje pasimatys degalų.
5. Kaskart prieš patraukiant starterio lynelį paspauskite dekompresinį vožtuvą (6). Dekompresinis vožtuvas (6) automatiškai grąžinamas į normalią padėtį

žr. 11 pav.



PRANEŠIMAS!

Trimerį tiesiai padėkite ant žemės, ant kurios nėra kliūčių. Stebėkite, ar peilis nesiliečia prie kitų daiktų ir žemės.

Paleisdami nestovėkite arba nebūkite atsiklaupę ant veleno vamzdžio, nes galite pažeisti veleną arba vamzdį. Atsistokite stabiliai, prietaisą laikykite kairia ranka tvirtai paėmę už korpuso jungės.

6. Starterio lynelį (1) tiesiai ištraukite 3–4 kartus, kol išgirsite, kaip užsives variklis.
7. Paleidimo sklendę (7) perjunkite į padėtį „RUN“.
8. Ištraukinėkite starterio lynelį, kol pasileis variklis.
9. Jei variklis nepasileidžia, kartokite 1–8 žingsnius.

Šiltasis paleidimas

1. Perjunkite paleidimo / stabdymo jungiklį į padėtį „Paleidimas“.
2. Nustatykite „Choke“ svirtelę į padėtį RUN.
3. Kaskart prieš patraukdami starterio lynelį paspauskite dekompresinį vožtuvą, (patraukus starterio lynelį dekompresinis vožtuvas automatiškai grąžinamas į normalią padėtį).
4. Starterio lynelį traukite daugiausia 6 kartus – variklis užsives. Laikykite akceleratoriaus gaiduką iki galo nuspaustą, kol variklis ims ramiai veikti.

Variklis neužsiveda

1. nustatykite „Choke“ svirtelę į padėtį RUN.
2. 5 kartus patraukite starterio lynelį.

Jei variklis vėl neužsiveda:

1. palaukite 5 minutes ir po to dar kartą bandykite su įspaustu akceleratoriaus gaiduku.

VALDYMAS

Pjaunant ar kerpant, varikliui visada leiskite veikti didžiausiu apsuokų skaičiumi.

Saugos patarimai



PRANEŠIMAS!

Atkreipkite dėmesį į šioje dokumentacijoje ir ant gaminio pateiktus saugos nurodymus ir įspėjimus.



PRANEŠIMAS!

Ilgai dirbant dėl vibracijos gali sutrikti kraujagyslių arba pirštų, rankų ar rankų sąnarių nervų sistemų veikla. Gali nutirti kūno dalys, prasidėti diegliai, skausmai arba atsirasti odos pakitimų. Atsiradus šiems požymiams, kreipkitės į gydytoją, kad apžiūrėtų!

- Prietaisui veikiant, siūlų pjovimo galvutės niekada nelaikykite aukščiau nei keliai.
- Niekada nedirbkite ant stačios, slidžios kalvos arba nuokalnės.
- Pjaudami šlaitus, visada pjaukite stovėdami žemiau pjovimo mechanizmo.
- Prietaiso niekada nenaudokite arti lengvai užsiliepsnojančių skysčių ar dujų – sprogo ir (arba) gaisro pavojus!
- Po sąlyčio su daiktu:
 - Išjunkite variklį.
 - Patikrinkite, ar prietaisas nepažeistas.
- Nemokantys pjauti asmenys, iš pradžių turėtų pasipraktikuoti valdyti neįjungę variklio.

Atgalinio smūgio išvengimas



PRANEŠIMAS!

Pavojus susižeisti dėl nekontroliuojamo atatrakos!

Pjovimo peiliu nepjaukite šalia kietų kliūčių.

Tanki augalija, liauni medeliai ir krūmokšniai gali užblokuoti pjovimo diską ir jį sustabdyti.

- Venkite užblokavimo žiūrėdami, kuria kryptimi yra nulinkę krūmokšniai ir pjaukite iš priešingos pusės.
- Jei pjaunant pjovimo diskas įsipainioja:
 - Nedelsdami išjunkite variklį.
 - Prietaisą laikykite pakelę, kad pjovimo diskas neatšoktų ir nesulūžtų.
 - Iš pjovimo srities išstumkite sugriebtą medžiagą.

Pjovimas

1. Patikrinkite plotą, kurį pjausite, ir nustatykite norimą pjovimo aukštį.
2. Siūlų pjovimo galvutę nustatykite ir laikykite norimame aukštyje.

3. Prietaisą pjautuvo formos judesiu traukite iš vienos pusės į kitą.
4. Pjovimo galvutę visada laikykite lygiagrečiai žemei.

Pjovimas nedideliame aukštyje

1. Prietaisą nedideliu kampu pakreipkite į priekį, kad jis judėtų visai arti žemės.
2. Pjovimo judesį pradėkite nuo kūno.

Pjovimas prie tvorų ir tvirtų pagrindo



PRANEŠIMAS!

Pavojus susižeisti dėl nekontroliuojamo atatrakos!

Pjovimo peiliu nepjaukite šalia kietų kliūčių.

1. Prietaisą traukite lėtai ir atsargiai, siūlui neleiskite atsitrinti į kliūtis.

Pjovimas aplink kelmus

1. Prietaisą atsargiai ir lėtai traukite aplink kelmus, kad pjovimo siūlas neprisilietų prie medžio žievės.
2. Aplink kelmus pjaukite iš kairės į dešinę.
3. Žolę ir piktžoles sugriebkite siūlo viršūne ir pjovimo galvutę truputį pakreipkite į priekį.



Vejojame prisilietus prie mūro sienų, tvirtų pagrindų, medžių greičiau nusidėvi siūlas.

Pjovimas žoliapjove

Žolės pjovimas valo rite

1. Pjovimo galvutę pakreipkite 30 laipsnių kampu į dešinę.
2. Rankeną nustatykite norimoje padėtyje.



PRANEŠIMAS!

Pavojus susižaloti / padaryti materialines žalos dėl išsviedžiamų daiktų!

Iš darbo srities pašalinkite daiktus.

Žolės pjovimas pjovimo peiliu

žr. 13 pav.

Žolę pjaunant pjovimo peilis iš vienos pusės į kitą pusę vedamas atliekant horizontalius sukimo lanku judesius.

Prieš naudodami pjovimo peilį papildomai atkreipkite dėmesį į toliau išvardytus punktus.

- Naudokite laikantįjį diržą.
- Patikrinkite, ar pjovimo peilis sumontuotas tinkamai.

- Dėvėkite apsauginius drabužius ir užsidėkite veidą saugančią kaukę.
- Piktžolėms pjauti skirtus diskus naudokite krūmokšniams ir jauniems medžiams pjauti.



PRANEŠIMAS!

Naudokite tik originalius pjovimo peilius ir priedus! Dėl netinkamų priedų galimi sužalojimai ir prietaiso veikimo sutrikimai!

Dėl neoriginalių dalių galimi sužalojimai ir prietaiso veikimo sutrikimai!

Variklio išjungimas

1. Atleiskite rankinę greičio valdymo svirtį ir leiskite varikliui veikti tuščiąja eiga.
2. Uždegimo jungiklį pasukite ties „STOP“.



PRANEŠIMAS!

Pavojussusižaloti!

Išjungus, variklis dar veikia iš inercijos.

Pjovimo valo pailginimas

žr. 14 pav.

1. Leiskite varikliui veikti visu greičiu ir paspauskite valo ritę prie žemės.
 - ⇒ *Valas bus automatiškai pailgintas.*



Po apsauginiu gaubtu esantis peilis su-trumpina siūlą iki leistino ilgio.

Apsauginio gaubto valymas

1. Išjunkite prietaisą.
2. Žolės likučius atsargiai iškrapštykite atsuk-tuvu arba panašiu daiktu.



Apsauginį gaubtą valykite reguliariai, kad išvengtumėte apsauginio vamzdžio perkaitimo.

APTARNAVIMAS IR PRIEŽIŪRA**Techninės priežiūros darbų planas**

Nurodymai pateikti atsižvelgiant į normalias naudojimo sąlygas. Ypatingomis sąlygomis, pvz., ilgai dirbant, techninės priežiūros darbus reikia atlikti atitinkamai trumpinant intervalus.

Techninės priežiūros darbų planas							
	Vieną kartą po 5 veikimo valandų	Prieš pradedant dirbti	Vieną kartą per savaitę	Kas 50 veikimo valandų	Kas 100 veikimo valandų	Prireikus	Prieš žolės pjovimo sezoną, vieną kartą per metus
Karbiuratorius							
Patikrinkite veikimą tuščiąja eiga		X					
Oro filtras							
Išvalykite		X					
Pakeiskite						X	
Uždegimo žvakė							
Patikrinkite ir, prireikus, sureguliuokite atstumą tarp elektrodų				X			
Pakeiskite					X	X	
Aušinti skirtas oro įleidimo angas							
Išvalykite			X			X	X
Duslintuvas							
Patikra apžiūrint ir būklės patikra		X					
Degalų bakelis							
Išvalykite				X			X
Degalų filtras							
Pakeiskite							X
Pavaros tepimas							
Patikrinkite			X				X
Metalinis pjovimo įrankis							
Patikrinkite		X					
Pakeiskite						X	
Valdymo elementai							

Techninės priežiūros darbų planas

	Vieną kartą po 5 veikimo valandų	Prieš pradedant dirbti	Vieną kartą per savaitę	Kas 50 veikimo valandų	Kas 100 veikimo valandų	Prireikus	Prieš žolės pjovimo sezoną, vieną kartą per metus
(paleidimo / stabdymo jungiklis, akceleratoriaus gaidukas, pusės akceleratoriaus eigos blokatorius, starterio lynelis)		X					
Visi pasiekiami varžtai (išskyrus reguliavimo varžtus)							
Priveržkite	X					X	X
Visa mašina							
Patikra apžiūrint ir būklės patikra		X					
Išvalykite			X			X	X

Reguliariai atlikite techninės priežiūros darbus. Jei darbų negalite atlikti patys, paveskite juos vykdyti specializuotoms dirbtuvėms. Prietaiso savininkas taip pat atsakingas už:

- žala, patirtą nekvalifikuotai arba ne laiku atlikus techninės priežiūros arba remonto darbus;
- žala, atsiradusią dėl korozijos arba netinkamai laikant prietaisą

Oro filtro valymas

žr. 17 pav.

**PRANEŠIMAS!**

Prietaisą draudžiama naudoti be oro filtro. Oro filtrą valykite reguliariai. Pažeistą filtrą pakeiskite.

1. Išimkite sparnuotąjį varžtą (4), nuimkite dangtį (5) ir išimkite oro filtrą (6).
2. Išvalykite oro filtrą (6) muilu ir vandeniu. Nenaudokite benzino!
3. Palikite oro filtrą (6) išdžiūti.
4. Sumontuokite oro filtrą (6) priešinga veiksmų eilės tvarka.

Degalų filtro keitimas**PRANEŠIMAS!**

Prietaisą draudžiama naudoti be degalų filtro. Galimos pasekmės – sudėtingi variklio pažeidimai.

1. Visiškai išimkite bako dangtelį.
2. Į tinkamą talpą ištuštinkite esamus degalus.
3. Vieliniu kabliuku ištraukite filtrą iš bako.
4. Sukamuoju judesiu numaukite filtrą.
5. Pakeiskite filtrą.

Šarvuotųjų lynų nustatymas

pav 9

Jūsų trimerio šarvuotieji lynai buvo nustatyti gamykloje. Jei labai pakeičiama „Bike“ rankenos padėtis, šarvuotieji lynai gali pailgėti ir gali sutrikti akceleratoriaus svirties veikimas.

Jei paleidus variklį ir atfiksavus pusės akceleratoriaus eigos fiksatorių pjovimo įrankis nesustoja, reguliavimo varžtu (8) reikia sureguliuoti šarvuotuosius lynus. Tuomet vėl užtikrinamas tinkamas akceleratoriaus svirties veikimas.



DĖMESIO!

Dėl besisukančių pjovimo instrumentų galima susižeisti!

- Žvakių lyną reguliuokite tik išjungę variklį.
- Funkciją tikrinkite tik su prijungtu „Sense“.

Uždegimo žvakės keitimas

žr. 18 pav.

1. Nuimkite uždegimo žvakės dangtį (7)
2. Pakeiskite uždegimo žvakę
3. Priveržkite uždegimo žvakę 12–15 Nm sukimo momentu.
4. Uždėkite uždegimo žvakės kištuką ant uždegimo žvakės.
5. Uždėkite uždegimo žvakės dangtį (7)



Atstumas tarp elektrodų = 0,6–0,7 mm [0.025"] .

Karbiuratoriaus nustatymas

žr. 16 pav.

Gamykloje karbiuratorius buvo optimaliai nustatytas.

Jei vis dėl to, reikėtų derinti papildomai, reguliuokite šiais varžtais:

- atraminis tuščiosios eigos varžtas (1)
- mišinio reguliavimo veikiant tuščiaja eiga varžtas (3)
- mišinio reguliavimo veikiant visa apkrova varžtas (2)

SANDĖLIAVIMAS



DĖMESIO!

Gaisro arba sprogo pavojus!

Prietaiso nelaikykite prieš atvirą ugnį arba karščio šaltinius.

- Jei nenaudosite ilgiau (žiema), ištuštinkite benzino baką.
 - Benzino baką ištuštinkite tik lauke.
 - Prieš pastatydami, leiskite varikliui atvėsti.
1. Ištuštinkite degalų baką.
 2. Užveskite variklį ir leiskite veikti tuščiaja eiga, kol jis sustos.
 3. Palikite, kad variklis atvėstų.
 4. Uždegimo žvakę įjunkite uždegimo žvakių raktu.

5. Į degimo kamerą įpilkite arbatinį šaukštelį 2-jų taktų variklio alyvos.
6. Kad alyva pasiskirstytų variklio viduje, keletą kartų lėtai patraukite paleidimo lyną.
7. Vėl įsukite uždegimo žvakę.
8. Prietaisą kruopščiai nuvalykite ir atlikite techninę apžiūrą.
9. Prietaisą laikykite vėsioje, sausoje vietoje.



DĖMESIO!

Gaisro pavojus!

Prietaisų su pilnu baku degalų nelaikykite pastatuose, kuriuose yra benzino garų ir atvira ugnis arba gali susidaryti kibirkščių!

EKSPLOATAVIMO PRADŽIA PO PERTRAUKOS

1. Išimkite uždegimo žvakę.
2. Greitai patraukite paleidimo lyną, kad iš degimo kameros išbėgtų ten likusi alyva.
3. Nuvalykite uždegimo žvakę, patikrinkite atstumą tarp elektrodų, prireikus pakeiskite.
4. Prietaisą paruoškite naudoti.
5. Į baką pripilkite tinkamo degalų ir alyvos mišinio (50:1).

ŠALINIMAS



Nebenaudojamų įrenginių, baterijų ar akumuliatorių nešalinkite su buitinėmis atliekomis!

■ Pakuotė, įrenginys ir priedai pagaminti iš perdirbamų medžiagų ir juos reikia atitinkamai šalinti.

PAGALBA ATsirADUS SUTRIKIMAMS

PROBLEMA	GALIMA PRIEŽASTIS	TAISYMAS
Neužsiveda variklis	Netinkamai atliekami paleidimo veiksmai	Vadovaukitės naudojimo instrukcija
Variklis užsiveda, tačiau vėl išsijungia	Netinkama sklendės svirties padėtis	Svirtį nustatykite ties RUN
	Nešvari, netinkamai įstatyta arba netinkama uždegimo žvakė	Nuvalykite / nustatykite arba pakeiskite uždegimo žvakę
	Nešvarus degalų filtras	Pakeiskite filtrą
Variklis užsiveda, tačiau negali veikti visu galingumu.	Netinkama sklendės svirties padėtis	Svirtį nustatykite ties RUN
	Nešvarus oro filtras	Išvalykite arba pakeiskite filtrą
Variklis veikia netolygiai	Nešvari, netinkamai įstatyta arba netinkama uždegimo žvakė	Nuvalykite / nustatykite arba pakeiskite uždegimo žvakę
Per daug dūmų	Netinkamas degalų mišinys	Naudokite tinkamą degalų mišinį



Atsiradus šioje lentelėje nenurodytų sutrikimų arba tokių, kurių Jūs negalite pašalinti patys, kreipkitės į mūsų kompetentingą klientų aptarnavimo skyrių.

EB ATITIKTIES DEKLARACIJA

Pareiškiame, kad šis rinkai pateiktos formos gaminys atitinka darnųjų ES direktyvų, ES saugos standartų ir gaminiui taikomų standartų reikalavimus.

Gaminys Trimeris	Gamintojas AL-KO Geräte GmbH	Igaliotasis atstovas Andreas Hedrich
Serijos numeris G2342345	Ichenhauser Str. 14 D-89359 Kötz	Ichenhauser Str. 14 D-89359 Kötz
Modelis 137 SB 142 SB	ES direktyvos 2006/42/EB 2000/14/EB 2002/88/EB	Darnieji standartai EN ISO 11681-1 EN ISO 14982 EN ISO 22868 EN ISO 22867
Garso galia išmatuota / garantuojama 137 SB – 108/110 dB(A) 142 SB – 108/110 dB(A)	2004/108/EB	

Atitikties deklaracija
2000/14/EB V priedas

Kötz, 2015.02.27



Wolfgang Hergeth
Vadovas

GARANTIJA

Medžiagų defektus arba gamintojo klaidas mes pašaliname, kol nepasibaigė numatytas garantinis laikotarpis. Jums pasirinkus atliekame prietaiso remontą arba pakeičiame jį kitu. Garantinis laikotarpis nustatomas pagal teisės aktus tos šalies, kurioje nupirtas prietaisas.

Mūsų garantiniai įsipareigojimai galioja kai:

- prietaisas naudojamas pagal paskirtį
- laikomasi eksploatacijos instrukcijos
- naudojamos originalios atsarginės dalys

Garantija prarandama kai:

- bandoma savarankiškai remontuoti prietaisą
- atlikti techniniai prietaiso pakeitimai
- naudojama ne pagal paskirtį (pvz., naudojama pramonėje ar komunaliniame ūkyje)

Į garantinius įsipareigojimus neįtrauktą

- įbrėžimai, kurie atsiranda eksploatacijos metu
- greitai nusidėvinčios dalys, kurios atsarginių dalių specifikacijoje pažymėtos rėmeliuose [xxx xxx (x)]
- vidaus degimo varikliai. Jiems galioja atskiros atitinkamo variklio gamintojo garantinės sąlygos

Garantija pradeda skaičiuoti nuo tada, kai prietaisą įsigyja pirmasis galutinis vartotojas. Tai patvirtina data ant originalaus pardavimo kvito. Esant garantiniam įvykiui kreipkitės su garantiniu dokumentu į pardavimo vietą arba į kitą įgaliotą klientų aptarnavimo vietą. Šie garantiniai įsipareigojimai neatšaukia teisėtus pirkėjo reikalavimus pardavėjui.

ORIĢINĀLĀ LIETOŠANAS INSTRUKCIJA

Saturs

Par šo rokasgrāmatu.....	270
Izstrādājuma apraksts.....	270
Drošības norādījumi.....	271
Montāža.....	273
Degvielas un šķidrums līmenis.....	274
Nodošana ekspluatācijā.....	275
Lietošana.....	276
Apkope un kopšana.....	278
Uzglabāšana.....	280
Ekspluatācijas atsākšana.....	280
Utilizācija.....	280
Palīdzība traucējumu gadījumā.....	281
EK atbilstības deklarācija.....	281
Garantija.....	282

PAR ŠO ROKASGRĀMATU

- Izlasīt šo instrukciju pirms ierīces ekspluatācijas uzsākšanas. Tas ir priekšnosacījums drošam darbam un netraucētai ierīces lietošanai.
- Ievērot šajā instrukcijā un uz ierīces esošās drošības un brīdinājuma norādes.
- Šī instrukcija ir aprakstītā izstrādājuma neatņemama sastāvdaļa un tā pārdošanas gadījumā ir jānodod pircējam.

Simbolu paskaidrojums



UZMANĪBU!

Precīza šo brīdinājuma norādījumu ievērošana var novērst miesas bojājumu gūšanu un / vai materiālo zaudējumu rašanos.



Speciālie norādījumi labākai izpratnei un precīzākai izmantošanai.

IZSTRĀDĀJUMA APRAKSTS

Šī dokumentācija apraksta rokas izkapti ar benzīna dzinēju.

Simboli uz iekārtām

	Uzmanību! Izmantojot ierīci, ievērojiet īpašu piesardzību.
	Pirms ierīces izmantošanas izlasiet ekspluatācijas rokasgrāmatu!
	Lietojiet aizsargbrilles, aizsargķiveri, ausu aizsargus.
	Lietojiet cimdus.
	Lietojiet aizsargapavus.
	Ķermeni un apģērbu sargājiet no pļaušanas mehānisma.
	Risks, ko rada izsviestie priekšmeti!
	Attālumam starp ierīci un trešajām personām jābūt vismaz 15 m.

Pārskats par izstrādājumu

skatīt 1

1	Griezējasmens
2	Transmisija
3	Aizsargs
4	Velosipēda tipa rokturis
5	Akseleratora svira
6	Motora iesl./izsl. slēdzis
7	Akseleratora sviras bloķētājs
8	Plecu sikсна
9	Gaisa filtra pārsegs
10	Benzīna tvertne
11	Dekompresijas vārsts
12	Uzsūkknēšanas poga (aukstais starts)
13	„Choke/Run” (drosele/iedarbināt) svira

Drošības un aizsardzības mehānismi

Avārijas apturēšana

Avārijas gadījumā aizdedzes slēdzi pārslēdziet pozīcijā „STOP”.

Akmens lausku aizsargs

Pasargā lietotāju no aizsviesti priekšmetiem. Iebūvētais nazis īsina pļaušanas auklu pļaujamajā garumā.



UZMANĪBU!

Risks traumas!

Drošības mehānismus un aizsargierīces nedrīkst deaktivizēt.

Paredzētais lietojums

Ierīce ir paredzēta velēnu augsnes apgriezšanai un pļaušanai privātajā sektorā. Citāda lietošana, kas neatbilst šim mērķim, ir uzskatāma par noteikumiem neatbilstošu.

Iespējamie nepareizas lietošanas veidi



UZMANĪBU!

Iekārtu nedrīkst izmantot profesionāli.

DROŠĪBAS NORĀDĪJUMI

- Izmantojiet ierīci tikai tad, ja tā ir tehniski nevainojamā stāvoklī.
- Drošības un aizsargierīces neatslēgt
- Ierīci nedrīkst izmantot ar citiem pļaušanas instrumentiem vai uzstādāmām ierīcēm.
- Valkājiet mērķim atbilstošas darba drēbes:
 - Garas bikses, cietus apavus, cimdus.
 - Aizsargķiveri, aizsargbrilles, ausu aizsargus.
- Darba laikā ievērojiet stabilu pozīciju.
- Nelietojiet ierīci, atrodoties alkohola, narkotisko vielu vai medikamentu iespaidā.
- Darbinot ierīci, vienmēr turiet to abās rokās.
- Gādājiet, lai rokturi būtu sausi un tīri.
- Ķermeni un apģērbu sargājiet no pļaušanas mehānisma.
- Nepieļaujiet citu personu atrašanos bīstamajā zonā.
- Noņemiet darba zonā esošos svešķermeņus.
- Gādājiet, lai aizsargs, auklas galva un dzinējs vienmēr būtu brīvi no pļaušanas materiāla atlikumiem.
- Atstājot iekārtu:
 - Izslēgt motoru
 - Nogaidīt griešanas instrumenta apstāšanos
- Neatstājiet ierīci bez uzraudzības.
- Bērni vai citas personas, kuras nav iepazinušās ar lietošanas instrukciju, iekārtu lietot nedrīkst
- Pirms lietošanas pārbaudiet ierīci, vai visas skrūves, uzgriežņi un tapas ir stingri nostiprinātas.
- Pirms ierīces vai naža transportēšanas vai glabāšanas vienmēr uzlieciet naža aizsargu.

TEHNISKIE DATI

137SB

Motora tips	2-taktu
Darba tilpums	36,5 cm ³
Jauda	1,5 kW
Svars bez degvielas	7,7 kg
Degvielas tilpums	0,7 l
Aizdedze	elektroniska
Aizdedzes svece	Bosch (WSR 67) Champion (RCS-6Y)
Piedziņa	centrbēdzes savienojums
Rokturis	velosipēda tipa rokturis

Skaņas jaudas līmenis	108 dB(A)
Skaņas spiediena līmenis	97 dB(A)
Vibrācija	6,6 m/s ² K = 2,5 m/s ²
Asmeņa plaušanas platums	25 cm
Motora maks. apgr. sk.	10 800 apgr./min.
Motora apgr. tukšgaitā	2700 apgr./min.

142SB

Motora tips	2-taktu
Darba tilpums	40,7 cm ³
Jauda	1,7 kW
Svars bez degvielas	7,7 kg
Degvielas tilpums	0,7 l
Aizdedze	elektroniska
Aizdedzes svece	Bosch (WSR 67) Champion (RCS-6Y)
Piedziņa	centrbēdzes savienojums
Rokturis	velosipēda tipa rokturis

Skaņas jaudas līmenis	108 dB(A)
Skaņas spiediena līmenis	97 dB(A)
Vibrācija	6,6 m/s ² K = 2,5 m/s ²
Asmeņa plaušanas platums	25 cm
Motora maks. apgr. sk.	10 800 apgr./min.
Motora apgr. tukšgaitā	2700 apgr./min.

MONTĀŽA



UZMANĪBU!

Iekārta darbam ir gatava tikai pēc pilnas montāžas.

Velosipēda tipa roktura uzstādīšana

skatīt 2. att.



Ar velosipēda tipa rokturi motorizkaps ir vienmēr jānovieto ķermeņa labajā pusē.

Optimālais sadalījums A>B tiek sasniegts, kad darbarīka vidējā daļa atrodas tieši ķermeņa vidusdaļā.

- 1 Atskrūvējiet spānskrūvi.
- 2 Noņemiet augšējo pusloka stiprinājumu no roktura aizsarga.
- 3 Velosipēda tipa rokturis jāievieto apakšējā pusloka stiprinājumā un jānoregulē.
- 4 Uzlieciet vietā augšējo pusloka stiprinājumu.
- 5 Ieskrūvējiet spānskrūvi un pievelciet to.

Aizsargpārsega uzstādīšana

skatīt 3

- 1 Novietojiet motorizkapti tā, lai vārpsta būtu vērsta uz leju.
- 2 Paceliet takelāžas stieni un uzstumiet pareizajā pozīcijā aizsargu (1) pie takelāžas stieņa apakšējās daļas (līdz leņķa pārvada atdurei).
- 3 Nolaidiet atpakaļ takelāžas stieni ar aizsargu.
- 4 Vispirms ievietojiet skrūvi (5 x 20 mm) caurumā (a) un pieskrūvējiet stiprinājumu (2) pie aizsarga.
- 5 Pēc tam ievietojiet otro skrūvi (5 x 20 mm) caurumā (b) un viegli pievelciet.



Stiprinājumam (2) iekšpusē pie cauruma (a) ir pacēlums. Tādējādi pirmo skrūvi, kas iet caur caurumu (a) var pievilkt pie bloka neatrodoties uz slīpā savienojuma.

skatīt 4

- 1 Novietojiet motorizkapti tā, lai vārpsta būtu vērsta uz augšu.
- 2 Ar divām skrūvēm (5 x 35 mm) caur caurumiem leņķa pārvada turētājplāksnē pievelciet aizsargu un stiprinājumu. Nepieciešamības gadījumā noregulējiet aizsarga pozīciju. Urbuma vietām jāatrodas viena otrai pretī.
- 3 Pilnībā pievelciet skrūvi, kas atrodas caurumā (b).

Naža uzstādīšana

skatīt 5

- 1 Novietojiet motorizkapti tā, lai vārpsta būtu vērsta uz augšu.
- 2 Uzstādiet naža asmeni (5) uz spiediena elementa (1).
- 3 Uzstādiet spiedpaplāksni (2).
- 4 Uzlieciet aizsargpārsegu (3) un pievelciet nostiprināšanas uzgriezni (4) uz vārpstas.



Lai nocentrētu naža asmeni, izcilnim uz spiediena elementa ir jāskrīt ar caurumu uz naža asmeņa.

- 5 Nobloķējiet vārpstu ar palīgtapu (6) un pievelciet uzgriezni (4).



Uzmanību! Kreisā vītne – pievelciet pretēji pulksteņrādītāja virzienam!
Pārļiecinieties, ka visas detaļas ir nocentrētas!

- 5 Nobloķējiet vārpstu ar palīgtapu (6) un pievelciet uzgriezni (4).



UZMANĪBU!

Nostiprināšanas uzgrieznis (4) ir obligāti jānomaina, ja tas ir sācis kļūt vaļīgs no regulāras atskrūvēšanas un pieskrūvēšanas!

Pārbaudiet, vai naža asmens ir nofiksēts un nocentrēts.

Auklas galvas uzstādīšana

skatīt 8



UZMANĪBU!

Ievainojumu risks!

Nekad neizmantojiet auklas spoli bez aizsargatloka, kurā ir iebūvēts auklas griešanas asmens.

- 1 Bloķējiet piedziņas vārpstu (1) ar palīgtapu.
- 2 Uzlieciet spiediena elementu (2).

- Uzstādiet sapīšanās aizsardzību (3) tā, lai uzraksti būtu pavērsti pret piedziņu.
- Uzskrūvējiet ar roku auklas spoli (kreisā vītne).
- Novietojiet aizsargatloku (4) uz aizsarga ar iepriekš uzstādīto auklas griezēju un pieskrūvējiet to.
- Izņemiet palīgtapu.

Plecu siksnas uzstādīšana

- Vispirms uzlieciet plecu siksnu uz kreisā pleca.
- Nofiksējiet aizdares āķi cilpiņā.
- Pirms motora iedarbināšanas, pārbaudiet plecu siksnas garumu, veicot ar ierīci vairākas šūpojošas kustības.
 - Auklas galvai vai nazim ir jāgriežas parāli zemei.



UZMANĪBU!

Darba laikā vienmēr lietojiet pleca lenci. Pleca lenci iekabiniet tikai pēc dzinēja iedarbināšanas tukšgaitā.



Dubultās plecu siksnas uzlikšana *skatīt 20.–29. att.*

Motorizkaps balansēšana

sk. 12. att.

- levietojiet plecu siksnas āķi stiprinājuma atverē uz nostiprināšanas caurules.
- Nobalansējiet motorizkapti tā, lai asmens atrastos 10 cm virs zemes, neturot motorizkapti ar rokām.
- Nepieciešamības gadījumā motorizkaps āķis jāiekabina citā pozīcijā.

DEGVIELAS UN ŠĶIDRUMA LĪMENIS

Drošība



BRĪDINĀJUMS!

Ugunsgrēka draudi! Degvielas maisījums ir ļoti viegli uzliesmojošs!

- Degvielas maisījumu drīkst uzglabāt tikai tam paredzētās tvertnēs.
- Degvielas uzpilde ir jāveic ārpus telpām.
- Degvielas uzpildes laikā nedrīkst smēķēt.
- Degvielas tvertni nedrīkst atvērt, kamēr motors darbojas vai ir uzkarsis.
- Ja degvielas tvertne vai tās aizgrieznis ir bojāts, tas ir obligāti jānomaina.

- Tvertnes vāciņš vienmēr ir cieši jānoslēdz.
- Ja noplūdis degvielas maisījums:
 - neiedarbiniet motoru;
 - nemēģiniet ieslēgt aizdedzi;
 - notīriet ierīci.



BRĪDINĀJUMS!

Saindēšanās risks! Motoru nekādā gadījumā nedrīkst darbināt slēgtās telpās.

Degvielas maisījuma izveidošana

Izmantojot degvielas maisījumu ar attiecību 1:50, mēs iesakām izmantot arī augstvērtīgu speciālizēto 2 taktu dzinēja eļļu.

Atpazīstamu zīmolu 2 taktu eļļām ir ieteicams degvielas maisījums attiecībā 1:25.

Tabulas degvielas maisījuma attiecībām

Sagatavošanās maisījuma izveidei	Ben-zīns	Piejaucamā eļļa
25 daļas benzīna: 1 daļa eļļas 2 taktu dzinēja eļļa	1 l	40 ml
	3 l	120 ml
	5 l	200 ml

Sagatavošanās maisījuma izveidei	Ben-zīns	Piejaucamā eļļa
50 daļas benzīna: 1 daļa eļļas 2 taktu dzinēja eļļa	1 l	20 ml
	3 l	60 ml
	5 l	100 ml

Benzīnu un atbilstošu eļļu jāielej piemērotā tvertnē un rūpīgi jāsamaisa.

Degvielas maisījuma uzpilde

skatīt 1

- Uzpildiet tikai tad, ja ir izslēgts motors.
- Notīriet zonu ap uzpildes atveri.
- Novietojiet motorizkapti tā, lai degvielas vāciņš (10) būtu pavērsti uz augšu.
- Degvielas vāciņš (10) jānoskrūvē un degvielas maisījums jāiepilda līdz vāciņa apakšdaļai.
- Lai novērstu netīrumu iekļūšanu, izmantojiet piltuvi ar filtru.
- Pēc uzpildīšanas ar roku uzskrūvējiet degvielas vāciņu (10).

NODOŠANA EKSPLOATĀCIJĀ



UZMANĪBU!

Pirms ekspluatācijas sākšanas vienmēr vizuāli pārbaudiet ierīci.

- Ierīci nedrīkst izmantot, ja griezējmechānisms un/vai stiprinājumi ir vaļīgi, nodiluši vai bojāti.
- Trimmeri ar benzīna dzinēju vienmēr lietojiet ar aizsargu.
- Vienmēr ievērot komplektā ietilpstošo motora ražotāja lietošanas pamācību
- Griešana pirms lietošanas bojājumiem vai plaisas, nomainiet bojātas vai nolietotas detaļas ar oriģinālās rezerves daļas.

Palaist motoru



BRĪDINĀJUMS!

Motoram neļaut darboties slēgtās telpās. Saīdēšanās risks!

- Pirms iedarbināšanas pļaušanas auklu saīsiniet līdz 13 cm, lai nepārslogotu dzinēju.
- Ievērojiet valstī spēkā esošos noteikumus attiecībā uz darba laiku.

Gaisa vārsta pozīcijas (droseles iestatījumi):

skatīt 6

CHOKE	RUN

Aukstā palaide



UZMANĪBU!

Atsitienu risks!

Startera auklu vienmēr izvelciet taisni. Neļaujiet strauju atlēkt atpakaļ.

skatīt 7

1. Start/Stop slēdzis (2) jānovieto pozīcijā „Start”.
2. Atlaidiet akselelatora sviru. Akselelatora svira nofiksējas akselelatora vidējā pozīcijā.

skatīt 10

3. Gaisa vārsts (7) jānovieto pozīcijā „CHOKE” (drosele).
4. Vairākas reizes nospiediet degvielas uzsūkņšanas pogu (8), līdz plastmasas baloniņā redzama degviela.
5. Pirms katras startera virves pavilkšanas reizes ir jānospiež dekompresijas vārsts (6). Dekompresijas vārds (6) patstāvīgi atgriežas standarta pozīcijā.

skatīt 11. att.



UZMANĪBU!

Novietojiet motorizkapti līdzenā vietā un bez šķēršļiem, pievēršot uzmanību, lai asmens neatdurtos pret priekšmetiem un zemi.

Iedarbinot motorizkapti, neatspiedieties vai neatbalstieties ar celi pret takelāžas stieni pretējā gadījumā iespējams sabojāt vārpstu vai stieni. Ieņemiet stabilu pozu un droši pieturiet ierīci, uzliekot kreiso roku uz ierīces korpusa.

6. Pavelciet startera virvi (1) 3–4 reizes, līdz motors īslaicīgi un dzirdami palaižas.
7. Novietojiet gaisa vārstu (7) pozīcijā „RUN” (iedarbināt).
8. Pavelciet startera auklu, līdz motors iedarbināsies.
9. Ja motors nepalaižas, atkārtojiet 1.–8. darbību.

Karstā palaide

1. Start/Stop slēdzis jānovieto pozīcijā „Start”.
2. Iestatiet gaisa vārsta sviru pozīcijā „RUN”.
3. Pirms katras startera virves pavilkšanas ir jānospiež dekompresijas vārsts, (pēc startera virves pavilkšanas dekompresijas vārsts patstāvīgi atgriežas standarta pozīcijā).
4. Maksimums 6 reizes asi pavelciet startera sviru – motors sāks darboties. Turiet nospiestu akselelatoru, līdz motors darbojas vienmērīgi.

Motoru nevar iedarbināt

1. Iestatiet gaisa vārsta sviru pozīcijā „RUN”.
2. 5 reizes pavelciet startera auklu.

Ja motoru joprojām nevar iedarbināt:

1. nogaidiet 5 minūtes un mēģiniet vēlreiz, turot nospiestu akselelatora sviru.

LIETOŠANA

Apgriezšanas un pļaušanas laikā ļaujiet dzinējam darboties lielākā apgriezienu skaita diapazonā.

Drošības norādījumi



UZMANĪBU!

Ievērojiet drošības noteikumus un brīdinājumus, kas ietverti šajā dokumentācijā un redzami uz izstrādājuma.



UZMANĪBU!

Ilgstoša darba laikā vibrācijas dēļ var rasties pirkstu, plaukstu vai plaukstu locītavu asinšvadu vai nervu sistēmas traucējumi. Var rasties ķermeņa daļu notīršana, dūrēji, sāpes vai ādas izmaiņas. Ja rodas atbilstošas pazīmes, vērsieties pie ārsta!

- Auklas galvu nekad neturiet augstāk par ceļgalu, kad ierīce darbojas.
- Nekad nestrādājiet uz gluda, slidena pakalna vai nokalnē.
- Veicot pļaušanas darbus nogāzē, vienmēr stāviet zemāk par pļaušanas ierīci.
- Nekādā gadījumā neizmantojiet šo ierīci viegli uzliesmojošu šķidrums vai gāzu klātbūtnē. Pastāv sprādzienbīstamības un/vai ugunsbīstamības risks!
- Pēc kontakta ar kādu svešķermeni:
 - Izslēdziet dzinēju.
 - Pārbaudiet, vai ierīcei nav bojājumu.
- Personām, kuras nepārzina trimmera darbību, vajadzētu pavigrināties, kā ar to rīkoties, kad dzinējs ir izslēgts.

Atsitienu nepieļaušana



UZMANĪBU!

Savainošanās risks ir nekontrolēta rČvieni!

Nelietojiet nazi nekustīgu šķēršļu tuvumā.

Bieza veģetācija, jauni koki vai krūmāji var nobloķēt pļaušanas plātņi un to pilnīgi apstādināt.

- Nepieļaujiet nobloķēšanos, ievērojot, kurā virzienā noliecas krūmāji un pļaujot no pretējās puses.
- Ja pļaušanas laikā pļaušanas plātne iekeras:
 - Nekavējoties apstādiniet dzinēju.
 - Ierīci turiet augstumā, lai pļaušanas plātne neatlēktu vai nesalūztu
 - Iekērušos materiālu atgrūdiet nost.

Apgriezšana

1. Pārbaudiet teritoriju un nosakiet vajadzīgo pļaušanas augstumu.
2. Auklas galvu vadiet un noturiet vajadzīgajā augstumā.
3. Jiet ierīci, izdarot sirpveida kustību, no vienas puses uz otru.
4. Auklas galvu pastāvīgi turiet paralēli zemei.

Zemā apgriezšana

1. Ierīci mazliet ieslēpi vadiet uz priekšu, lai tā virzītos nelielā augstumā virs zemes.
2. Vienmēr veiciet apgriezšanu prom no ķermeņa.

Apgriezšana pie žogiem un pamatiem



UZMANĪBU!

Savainošanās risks ir nekontrolēta rČvieni!

Nelietojiet nazi nekustīgu šķēršļu tuvumā.

1. Vadiet ierīci lēnām un uzmanīgi, neļaujot auklai atsisties pret šķēršļiem.

Apgriezšana apkārt koka stumbriem

1. Ierīci vadiet uzmanīgi un lēnām apkārt koka stumbriem, lai pļaušanas aukla neskartu koka mizu.
2. Apkārt koka stumbriem pļaujiet no kreisās uz labo pusi.
3. Zāli un nezāles aizskariet ar auklas galu, un auklas galvu mazliet nolieciet uz priekšu.



Apgriezšana pie akmeņu mūriem, pamatiem, kokiem palielina auklas nodilumu.

Pļaušana

Pļaušana ar auklas spoli

1. Auklas galvu nolieciet 30 grādu leņķī uz labo pusi.
2. Rokturi novietojiet vajadzīgajā pozīcijā.



UZMANĪBU!

Savainošanās risks/mantas bojājumi, ko rada aizsviestiepriekšmeti!

Aizvāciet svešķermeņus no darba zonas.

Ļaušana ar griezējasmēni

sk. 13. att.

Ļaujot ar griezējasmēni, griezējasmēns jātur horizontālā pozīcijā un jāpārvieto no vienas puses uz otru lokveida kustībā.

Pirms griezējasmēņa izmantošanas jāievēro šādas papildu lietas:

- Izmantojiet plecu siksnu.
- Pārbaudiet vai griezējasmēns ir pareizi uzstādīts.
- Izmantojiet aizsargapģērbu un acu aizsardzības līdzekli.
- Neizmantojot nezāļu ļaušanas asmeni krūmu un jauno koku griešanai.



UZMANĪBU!

Izmantojiet tikai oriģinālos nažus un piederumus! Neoriģinālu piederumu izmantošana var novest pie traumām un traucējumiem ierīces darbībā!

Izmantojot neoriģinālās rezerves daļas pastāv risks gūt traumas un izraisīt traucējumus ierīces darbībā!

Dzinēja izslēgšana

1. Atlaidiet akseleratora sviru un ļaujiet dzinējam darboties tukšgaitā.
2. Aizdedzes slēdzi pārslēdziet pozīcijā „STOP”.



UZMANĪBU!

Savainošanās risks!

Dzinējs pēc izslēgšanas turpina kustēties pēc inerces.

Auklas pagarināšana

sk. 14. att.

1. Darbiniet motoru ar pilnu jaudu un viegli uzsi-
tiet ar auklas spoli pret zemi.
⇒ *Aukla tiks automātiski pagarināta.*



Nazis pie aizsarga īsina auklu pieļaujama-
majā garumā.

Aizsarga tīrīšana

1. Izslēdziet ierīci.
2. Uzmanīgi noņemiet ļaušanas atlikumus, iz-
mantojot skrūvgriezi vai tamlīdzīgu darbarīku.



Regulāri tīriet aizsargu, lai nepieļautu
kāta caurules pārkaršanu.

APKOPE UN KOPŠANA**Tehniskās apkopes plāns**

Tālāk redzami norādījumi attiecas uz parastiem lietošanas apstākļiem. Īpašos apstākļos, piemēram, īpaši ilgu darbu gadījumā, norādītie apkopes intervāli jāveic ātrāk.

Tehniskās apkopes plāns							
	vienreiz pēc 5 darba stundām	pirms darba uzsākšanas	ik nedēļu	ik pēc 50 darba stundām	ik pēc 100 darba stundām	pēc nepieciešamības	pirms pjaušanas sezonas, ik gadu
Karburators							
pārbaudiet tukšgaitu		X					
Gaisa filtrs							
iztīriet		X					
nomainiet						X	
Aizdedzes svece							
pārbaudiet elektrodu atstarpes, nepieciešamības gadījumā noregulējiet				X			
nomainiet					X	X	
Dzesēšanas atvere							
iztīriet			X			X	X
Klusinātājs							
vizuālā un stāvokļa pārbaude		X					
Degvielas tvertne							
iztīriet				X			X
Degvielas filtrs							
nomainiet							X
Reduktora ieziešana							
pārbaudiet			X				X
Metāla griezēj mehānisms							
pārbaudiet		X					
nomainiet						X	
Vadības elementi							

Tehniskās apkopes plāns							
	vien-reiz pēc 5 darba stundām	pirms darba uzsākšanas	ik nedēļi	ik pēc 50 darba stundām	ik pēc 100 darba stundām	pēc nepieciešamības	pirms plaušanas sezonas, ik gadu
(Start/Stop slēdzis, akceleratora svira, akceleratora sviras bloķētājs vidējā pozīcijā, startera virve)		X					
Visas pieejamās skrūves (izņemot regulēšanas skrūves)							
pievelciet	X					X	X
Visa ierīce							
vizuālā un stāvokļa pārbaude		X					
izfīriet			X			X	X

Regulāri veiciet apkopes darbus. Nepieciešamības gadījumā vērsieties remontdarbnīcā, ja nevarat veikt visus darbus patstāvīgi. Ierīces īpašnieks ir arī atbildīgs par:

- bojājumiem, kas nav veikti profesionāli, t.i., apkopes darbi vai remontdarbi netika veikti laicīgi;
- neatbilstoša uzglabāšanas rezultātā radītiem bojājumiem, tai skaitā rūsū.

Gaisa filtra tīrīšana

skatīt 17. att.



UZMANĪBU!

Nekad nedarbiniet ierīci bez gaisa filtra. Regulāri tīriet gaisa filtru. Nomainiet bojātu filtru.

1. Atskrūvējiet spārnuzgriezni (4), noņemiet vāciņu (5) un izņemiet gaisa filtru (6).
2. Notīriet gaisa filtru (6) ar ūdeni un ziepēm. Tīrīšanai neizmantojiet benzīnu!
3. Ļaujiet gaisa filteram (6) nožūt.
4. Uzstādiet atpakaļ gaisa filtru (6), veicot iepriekš aprakstītās darbības pretējā secībā.

Degvielas filtra nomaņa



UZMANĪBU!

Nekad nedarbiniet ierīci bez degvielas filtra. Tā var izraisīt nopietnus dzinēja bojājumus.

1. Pilnībā noņemiet tvertnes vāciņu.
2. Iztukšojiet tvertnē esošo degvielu, pārlejot atbilstošā konteinerā.
3. Ar stieples āķi izvelciet filtru no tvertnes.

4. Atvienojiet filtru, to pagriežot.

5. Nomainiet filtru.

Boudena troses iestatīšana

skatīt 9

Jūsu Boudena troses iestatītas jau ražotnē. Ja velosipēda tipa roktura pozīciju ļoti izmaina, Boudena troses var izstiepties un izraisīt akceleratora sviras traucējumus.

Ja motorizkaps griezējmehānisms pēc palaišanas un akceleratora sviras bloķētāja iestatīšanas vidējā pozīcijā neapstājas, Boudena trose jāpie-regulē ar regulēšanas skrūvi (8). Šādā veidā tiks nodrošināta pareiza akceleratora sviras darbība.



PIESARDZĪBA!

Rotējošais griešanas mehānisms rada savainošanās risku!

- Boudena kabeļus drīkst pieregulēt vienīgi pie izslēgta motora.
- Pārbaudiet darbību vienīgi tad, kad trimmeris atrodas guļus.

Aizdedzes sveces maiņa

skatīt 18. att.

1. Noņemiet aizdedzes sveces pārsegu (7)
2. Nomainiet aizdedzes sveci
3. Pievelciet aizdedzes sveci ar griezes momentu 12–15 Nm.
4. Uzstādiet kontaktuzgali uz aizdedzes sveces.
5. Uzlieciet aizdedzes sveces pārsegu (7)



Attālums starp aizdedzes sveces elektrodziem = 0,6–0,7 mm [0,025"] .

Karburatora iestatīšana

sk. 16. att.

Karburators rūpnīcā ir noregulēts optimālai darbībai.

Ja iestatīšana nepieciešama, tad tā iestatīšanai izmantojiet šādas skrūves:

- tukšgaitas triecienskrūvi (1);
- tukšgaitas maisījuma regulēšanas skrūvi (3);
- pilnās slodzes maisījuma regulēšanas skrūvi (2).

UZGLABĀŠANA



PIESARDZĪBA!

Ugunsgrēka bīstamība vai sprādzienabīstamība!

Neglabājiet ierīci atklātās liesmas vai karstuma avotu priekšā.

- Pirms ilgākas glabāšanas (ziemas laikā) iztukšojiet benzīna tvertni.
 - Benzīna tvertni iztukšojiet tikai brīvā dabā.
 - Pirms glabāšanas ļaujiet dzinējam atdzist.
1. Iztukšojiet degvielas tvertni.
 2. Iedarbiniet dzinēju un ļaujiet tam darboties tukšgaitā, līdz tas apstājas.
 3. Ļaujiet dzinējam atdzist.
 4. Atskrūvējiet aizdedzes sveci, izmantojot aizdedzes sveces atslēgu.
 5. Degkamerā iepildiet vienu tējkaroti 2 taktu eļļas.
 6. Lai sadalītu eļļu dzinēja iekšpusē, vairākas reizes lēnām pavelciet startera auklu.
 7. Ieskrūvējiet atpakaļ aizdedzes sveci.
 8. Pamatīgi notīriet un apkopiet ierīci.
 9. Glabājiet ierīci vēsā, sausā vietā.



PIESARDZĪBA!

Ugunsgrēka bīstamība!

Ar degvielu uzpildītas ierīces neuzglabājiet ēkās, kurās benzīna tvaiki varētu nonākt saskarē ar uguni vai dzirkstelēm!

EKSPLUATĀCIJAS ATSĀKŠANA

1. Izņemiet aizdedzes sveci.
2. Ātri pavelciet startera auklu, lai atlikušo eļļu izvāktu no degkameras.
3. Notīriet aizdedzes sveci, pārbaudiet spraugu starp elektrodziem, ja nepieciešams, nomainiet.
4. Sagatavojiet ierīci izmantošanai.
5. Uzpildiet degvielas tvertni ar pareizo degvielas un eļļas maisījumu (50:1).

UTILIZĀCIJA



Nolietotas ierīces, baterijas vai akumulatorus nedrīkst utilizēt kopā ar saimniecības atkritumiem!

■ Ierīce, tās iepakojums un piederumi ir izgatavoti no otrreiz pārstrādājamiem izejmateriāliem un tādēļ ir atbilstoši jāutilizē.

PALĪDZĪBA TRAUCĒJUMU GADĪJUMĀ

PROBLĒMA	IESPĒJAMĀIS CĒLONIS	LABOŠANA
Dzinējs nesāk darboties	Nepareizs iedarbināšanas process	Ievērojiet lietošanas instrukciju
Dzinējs sāk darboties, taču neturpina darboties	Nepareiza sviras pozīcija "Choke"	Sviru novietojiet pozīcijā "RUN"
	Netīra, nepareizi noregulēta vai nepareiza aizdedzes svece	Notīriet/noregulējiet aizdedzes sveci vai nomainiet
	Netīrs degvielas filtrs	Nomainiet filtru
Dzinējs sāk darboties, taču nedarbojas ar pilnu jauduNepareiza sviras pozīcija "Choke"	Nepareiza sviras pozīcija "Choke"	Sviru novietojiet pozīcijā "RUN"
	Netīrs gaisa filtrs	Notīriet vai nomainiet filtru
Dzinējs darbojas lēnieneidīgi	Netīra, nepareizi noregulēta vai nepareiza aizdedzes svece	Notīriet/noregulējiet aizdedzes sveci vai nomainiet
Pārmērīgi daudz dūmu	Nepareizs degvielas maisījums	Izmantojiet pareizu degvielas maisījumu



Ja rodas traucējumi, kas nav minēti šajā tabulā, vai kurus jūs patstāvīgi nevarat novērst, lūdzam vērsties mūsu kompetentajā servisa dienestā.

EK ATBILSTĪBAS DEKLARĀCIJA

Ar šo mēs paziņojam, ka mūsu piegādātā produkta konstrukcija atbilst saskaņoto ES direktīvu prasībām, ES drošības standartiem un produkta specifiskiem standartiem.

Izstrādājums

Motorizkaps

Sērijas numurs

G2342345

Modelis

137 SB

142 SB

Trokšņu jaudas līmenis

izmērītais/garantētais

137 SB – 108/110 dB(A)

142 SB – 108/110 dB(A)

Ražotājs

AL-KO Geräte GmbH

Ichenhauser Str. 14

D-89359 Kötz

ES direktīvas

2006/42/EK

2000/14/EK

2002/88/EK

2004/108/EK

Atbilstības deklarācija

2000/14/EK V pielikums

Pilnvarotais pārstāvis

Andreas Hedrich (Andreas Hedrihs)

Ichenhauser Str. 14

D-89359 Kötz

Saskaņotie standarti

EN ISO 11681-1

EN ISO 14982

EN ISO 22868

EN ISO 22867

Kötz, 27.2.2015.

Wolfgang Hergets (Wolfgang Hergeth)

Izpilddirektors

GARANTĪJA

Ja ar likumu noteiktajā termiņā tiek iesniegta prasība par bojājumu novēršanu, iespējamus materiālu vai ražošanas defektus mēs novēršam, veicot remontu vai apmainot ierīci. Prasību iesniegšanas termiņš ir atkarīgs no attiecīgās valsts likumdošanas, kurā ierīce ir pirktā.

Mūsu dotā garantija ir spēkā tikai šādos gadījumos. Garantija tiek anulēta šādos gadījumos:

- Ierīce tiek atbilstoši izmantota
- Ir mēģināts patstāvīgi salabot ierīci
- Tiek ievērota lietošanas pamācība
- Ierīcei ir veiktas tehniskas izmaiņas
- Tiek izmantotas tikai oriģinālas rezerves daļas
- Ierīce tiek neatbilstoši izmantota (piem., komerciālām vai sabiedriskām vajadzībām)

Garantija neattiecas uz:

- Krāsojuma defektiem, kas rodas parasta nodiluma dēļ
- Dilstošajām daļām, kas rezerves daļu kartē ir atzīmētas ar rāmīti [xxx xxx (x)]
- Iekšdedzes motoriem – uz tiem attiecas konkrētā motora izgatavotāja atsevišķie garantijas noteikumi

Garantija stājas spēkā ar brīdi, kad gala patērētājs to iegādājas. Noteicošais ir datums uz pirkuma oriģinālās kvīts. Ja nepieciešams izmantot garantiju, lūdzu, vērsieties ar šo garantijas apliecinājumu un pirkuma čeku pie preces pārdevēja vai tuvākajā autorizētajā klientu apkalpošanas centrā. Šis garantijas apliecinājums neattiecas uz pircēja likumīgajām tiesībām attiecībā uz defektu novēršanu pret pārdevēju.

ПЕРЕВОД ОРИГИНАЛЬНОГО РУКОВОДСТВА ПО ЭКСПЛУАТАЦИИ

Оглавление

Предисловие к руководству.....	283
Описание продукта.....	283
Указания по безопасности.....	284
Монтаж.....	286
Топлива и уровня жидкости.....	287
Ввод в эксплуатацию.....	288
Обслуживание.....	289
Техобслуживание и уход.....	291
Хранение.....	293
Повторный ввод в эксплуатацию.....	293
Утилизация.....	293
Устранение неисправностей.....	294
ДЕКЛАРАЦИЯ О СООТВЕТСТВИИ СТАНДАРТАМ ЕС.....	295
Гарантия.....	295

ПРЕДИСЛОВИЕ К РУКОВОДСТВУ

- Перед вводом в эксплуатацию прочесть данное руководство по эксплуатации. Это является предпосылкой надежной эксплуатации и бесперебойной работы.
- Учитывать указания по безопасности и предупредительные указания, приведенные в данной документации, а также на устройстве
- Настоящая документация является неотъемлемой частью описанного изделия и при продаже должна быть передана покупателю вместе.

Значение знаков

	ВНИМАНИЕ!
Точное следование этим предупреждениям может предотвратить нанесение телесных повреждений людям и/или материальный ущерб.	

	Специальные указания для лучшего понимания и использования.
--	---

ОПИСАНИЕ ПРОДУКТА

Этот документ описывает ручные косилки с бензиновым двигателем.

Знаки на устройстве

	Внимание! Проявляйте особую осторожность при работе с устройством.
	Перед вводом в эксплуатацию прочтите руководство по эксплуатации!
	Носите защитные очки, защитный шлем, наушники.
	Носите защитные перчатки.
	Носите защитную обувь.
	Не допускайте попадания частей тела и одежды в режущий аппарат.
	Опасность травмирования выбрасываемыми предметами!
	Расстояние между устройством и сторонним лицом должно составлять не менее 15 м.

Обзор продукта

см. рисунок 1

1	Нож
2	Редуктор
3	Защитный щит
4	«Велосипедная» ручка
5	Рычаг газа
6	Выключатель зажигания
7	Блокиратор рычага газа
8	Ремень
9	Кожух воздушного фильтра
10	Топливный бак
11	Декомпрессионный клапан
12	Насос подкачки (для холодного пуска)
13	Рычаг «Подсос» / «Пуск»

Предохранительные и защитные устройства

Аварийный останов

В аварийной ситуации поставьте переключатель зажигания на "STOP".

Предохранительный щиток от удара камнем

Защищает пользователя от выбрасываемых предметов. Встроенный нож укорачивает режущую нить до допустимой длины.



ВНИМАНИЕ!

Опасность получения травмы!

Не отключайте предохранительные и защитные приспособления.

Использование по назначению

Это устройство предназначено для подравнивания газонов и скашивания травы на частных участках. Иное, выходящее за это использование считается ненадлежащим (использованием не по назначению).

Случаи неправильного применения



ВНИМАНИЕ!

Запрещено применять устройство для промышленных целей.

УКАЗАНИЯ ПО БЕЗОПАСНОСТИ

- Используйте устройство только в технически исправном состоянии.
- Не выводите предохранительные и защитные устройства из эксплуатации
- Запрещается использовать при работе с устройством другие режущие инструменты или навесное оборудование.
- Носите соответствующую рабочую одежду:
 - длинные брюки, обувь на устойчивой подошве, защитные перчатки.
 - Защитный шлем, защитные очки, наушники.
- При работе следует обращать внимание на устойчивое положение.
- Не работайте с устройством под воздействием алкоголя, наркотиков или медикаментов.
- При использовании всегда держите прибор двумя руками.
- Содержите ручки сухими и чистыми.
- Не допускайте попадания частей тела и одежды в режущий аппарат.
- Никому не позволяйте входить в опасную зону.
- Уберите все постороннее предметы из рабочей области.
- Всегда держите предохранительный щиток, головку с леской и двигатель свободными от остатков скошенной травы.
- При оставлении устройства без присмотра:
 - Выключить двигатель
 - Дождаться остановки режущего механизма
- Не оставляйте устройство без присмотра.
- Запрещено пользоваться устройством детям или иным лицам, которые не ознакомились с руководством по эксплуатации
- Перед началом использования проверяйте прочность посадки всех винтов, гаек и болтов устройства.
- Вставьте защитный кожух не всегда перед транспортировкой устройства или ножом или магазина.

ТЕХНИЧЕСКИЕ ХАРАКТЕРИСТИКИ**137SB**

Тип двигателя	2-тактный
Рабочий объем	36,5 см ³
Мощность	1,5 кВт
Рабочий вес безбензина	7,7 кг
Объем топливногобака	0,7 л
Зажигание	электронное
Свеча зажигания	Bosch (WSR 67) Champion (RCS-6Y)
Привод	Центробежная муфта
Ручка	«Велосипедная» ручка

Уровень звуковой мощности	108 дБ(А)
Уровень звукового давления	97 дБ(А)
ибрация	6,6 м/с ² K = 2,5 м/с ²
Ширина скашивания ножом	25 см
Частота вращения двигателя, макс.	10800 об/мин
астота вращения двигателя на холостом ходу	2700 об/мин

142SB

Тип двигателя	2-тактный
Рабочий объем	40,7 см ³
Мощность	1,7 кВт
Рабочий вес безбензина	7,7 кг
Объем топливногобака	0,7 л
Зажигание	электронное
Свеча зажигания	Bosch (WSR 67) Champion (RCS-6Y)
Привод	Центробежная муфта
Ручка	«Велосипедная» ручка

Уровень звуковой мощности	108 дБ(А)
Уровень звукового давления	97 дБ(А)
ибрация	6,6 м/с ² K = 2,5 м/с ²
Ширина скашивания ножом	25 см
Частота вращения двигателя, макс.	10800 об/мин
астота вращения двигателя на холостом ходу	2700 об/мин

МОНТАЖ



ВНИМАНИЕ!

Эксплуатировать устройство разрешено только после полного монтажа.

Установка защитного кожуха

см. рисунок 3

- 1 Положите мотокоосу рабочим валом вниз.
- 2 Приподнимите трубу и пропустите защитный кожух (1) через нижнюю часть трубы до правильного положения (до упора у углового редуктора).
- 3 Отложите трубу с защитным кожухом.
- 4 Сначала закрепите деталь крепления (2) болтом 5 x 20 мм, вставив его в отверстие (а) на защитном кожухе.
- 5 Слегка вверните второй болт 5 x 20 мм, вставив его в отверстие (b).



Внутри детали крепления (2) около отверстия (а) имеется возвышение. Поэтому первый болт в отверстии (а) можно затянуть сразу до упора, не опасаясь перекоса крепления.

см. рисунок 4

- 1 Положите мотокоосу рабочим валом вверх.
- 2 Вставьте в отверстия крепежной пластины углового редуктора 2 болта 5 x 35 мм и затяните их, закрепив защитный кожух и деталь крепления. При необходимости сначала подправьте положение защитного кожуха. Отверстия должны точно совпадать.
- 3 Окончательно затяните винт в отверстии (b).

Установка режущего ножа

см. рисунок 5

- 1 Положите мотокоосу рабочим валом вверх.
- 2 Положите режущий нож (5) на прижим (1).



Для отцентровки ножа буртик прижима должен точно попасть в отверстие ножа.

- 3 Установите прижимную шайбу (2).
- 4 Установите на вал крышку шпильки (3) и накрутите стопорную гайку (4).



Внимание! Левая резьба — затягивать против часовой стрелки! Следить за отцентровкой всех деталей!

- 5 Зафиксируйте вал вспомогательным штифтом (6) и затяните гайку (4).



ВНИМАНИЕ!

Если стопорная гайка (4) разболтается из-за частого откручивания и закручивания, ее необходимо обязательно заменить!

Проверьте надежное крепление и центровку режущего ножа.

Установка режущей головки с леской

см. рисунок 8



ВНИМАНИЕ!

Опасность травмирования

Никогда не включайте триммер с леской и с отрезным ножом лески без установленной защитной планки.

1. Зафиксируйте приводной вал (1) вспомогательным штифтом.
2. Установите прижим (2).

3. Установите защиту от наматывания (3), чтобы маркированная сторона была обращена к редуктору.
4. Вручную накрутите режущую головку с леской (левая резьба!).
5. Насадите защитную планку (4) с установленным на ней отрезным ножом лески на защитный кожух и затяните.
6. Снимите вспомогательный штифт.

Регулировка плечевого ремня

1. Сначала накиньте плечевой ремень на левое плечо.
2. Зацепите карабин за петлю.
3. Несколько раз подвигавшись в разные стороны, проверьте длину плечевого ремня, не запуская двигатель.
 - Режущую головку с леской или режущий нож следует держать параллельно земле.



ВНИМАНИЕ!

Всегда используйте плечевой ремень во время работы. Плечевой ремень следует фиксировать только после включения двигателя, на холостом ходу.



Надевание двуплечного ремня см. рис. 20—29

Балансировка мотокосы

см. рис. 12

- Вставьте крючок ремня в крепежное отверстие на трубе.
- Добейтесь такой балансировки мотокосы, чтобы режущий нож располагался на расстоянии ок. 10 см над землей без поддержки косы руками.
- При необходимости перевесьте крючок для балансировки пилы.

ТОПЛИВА И УРОВНЯ ЖИДКОСТИ

Безопасность



ОСТОРОЖНО!

Опасность пожара! Бензин сильно воспламеняем!

- Хранить бензин в специально предусмотренных для этого емкостях
- Заправлять только на открытом воздухе

- Не курить во время заправки
- Не открывать запорное устройство бака при работающем или горячем двигателе
- Заменить поврежденный бак или запорное устройство бака
- Всегда плотно закрывать крышку бака
- Если разлился бензин:
 - Не запускать двигатель
 - Избегать попыток зажигания
 - Очистить устройство



ОСТОРОЖНО!

Никогда не давать работать двигателю в закрытых помещениях. Опасность отравления!

Приготовление топливной смеси

Для смеси в соотношении 1:50 мы рекомендуем применять высококачественное специальное масло для 2-тактных двигателей.

При использовании обычного масла для 2-тактных двигателей мы рекомендуем соотношение 1:25.

Таблицы пропорций топливной смеси

Смешивание	Бензин	Масло
25 частей бензина: 1 часть масла для смешивания 2-тактное масло	1 л	40 мл
	3 л	120 мл
	5 л	200 мл

Смешивание	Бензин	Масло
50 частей бензина: 1 часть масла для смешивания 2-тактное масло	1 л	20 мл
	3 л	60 мл
	5 л	100 мл

Руководствуясь таблицей, налейте бензин и соответствующее масло в подходящую емкость и тщательно перемешайте.

Заливка топливной смеси

см. рисунок 1

- Производите заправку только при выключенном двигателе.
- Очистите зону вокруг заливного отверстия.
- Поставьте мотокоосу крышкой топливного бака (10) вверх.

- Открутите крышку топливного бака (10) и залейте топливную смесь до нижней кромки заправочной горловины.
- Во избежание загрязнений используйте пылевую воронку.
- После заправки хорошо закрутите от руки крышку топливного бака (10).

ВВОД В ЭКСПЛУАТАЦИЮ



ВНИМАНИЕ!

Перед началом эксплуатации всегда проводите визуальную проверку.

- При незакрепленном, поврежденном или изношенном режущем механизме и/или крепежных деталях использование устройства запрещено!
- Используйте косу только с предохранительным щитком.
- Всегда соблюдать прилагаемое руководство по эксплуатации двигателя
- Резка перед использованием для повреждения или трещины, заменить в случае повреждения или изношенные детали с оригинальными запасными частями.

Запуск двигателя



ОСТОРОЖНО!

Никогда не давать работать двигателю в закрытых помещениях. Опасность отравления!

- Укоротите режущую нить перед запуском до 13 см, чтобы не перегружать двигатель.
- Соблюдайте местные предписания в отношении рабочего времени.

Положение воздушной заслонки (настройка подкачки):

см. рисунок 6

СНОКЕ	RUN

Холодный пуск



ВНИМАНИЕ!

Риск отдачи!

Тросик стартера тяните всегда прямо. Не отпускайте резко назад.

см. рисунок 7

1. Установите выключатель Start/Stop (2) в положение START.
2. Отпустите рычаг газа. Рычаг газа зафиксирован в положении приоткрытого дросселя.

см. рисунок 10

3. Установите воздушную заслонку (7) в положение СНОКЕ (ПОДСОС).
4. Несколько раз нажмите насос подкачки (8), пока топливо не появится в емкости.
5. Каждый раз перед тем, как потянуть трос стартера, нажимайте декомпрессионный клапан (6). Декомпрессионный клапан (6) сам возвращается в обычное положение.

см. рис. 11



ВНИМАНИЕ!

Положите мотокосу ровно на землю, чтобы режущий инструмент не касался земли или каких-либо предметов. Вокруг не должно быть посторонних объектов.

При запуске не стоять на трубе и не придерживать ее коленом, т.к. это может повредить вал или трубу. Займите безопасную позицию, твердо держите инструмент левой рукой за фланец корпуса.

6. 3—4 раза прямо потяните за трос стартера (1) до слышимого зажигания двигателя.
7. Установите воздушную заслонку (7) в положение RUN (ПУСК).
8. Тяните трос стартера, пока двигатель не запустится.
9. Если двигатель не запускается, повторите этапы 1—8.

Горячий пуск

1. Установите выключатель Start/Stop в положение START.
2. Установите рычаг подкачки в положение RUN.
3. Каждый раз перед тем, как потянуть трос стартера, нажимайте декомпрессионный клапан. После вытягивания троса декомпрессионный клапан сам возвращается в обычное положение.
4. Быстро вытяните трос стартера (не более 6 раз), двигатель запустится. Удерживайте рычаг газа полностью нажатым, пока двигатель не станет работать спокойно.

Двигатель не запускается

1. Установите рычаг подкачки в положение RUN.
2. Вытяните трос стартера 5 раз.

Если двигатель снова не запускается

1. Подождите 5 минут и затем повторите попытку с полностью нажатым рычагом газа.

ОБСЛУЖИВАНИЕ

Во время подравнивания газонов и скашивания травы двигатель должен работать в верхнем диапазоне частоты вращения.

Указания по безопасности



ВНИМАНИЕ!

Соблюдайте указания по технике безопасности и предупреждения, содержащиеся в данном документе и находящиеся на изделии.



ВНИМАНИЕ!

При длительной работе вибрация может вызвать повреждение кровеносных сосудов или нервов пальцев, кистей рук или запястий. Могут возникнуть онемение частей тела, колющие боли, прочие боли или изменения кожного покрова. При появлении соответствующих симптомов пройдите медицинское обследование!

- Не поднимайте головку с леской выше коленей, когда устройство работает.
- Не работайте на гладком или скользком уклоне или спуске.
- При работе на склонах следует всегда находиться ниже режущего устройства.
- Никогда не используйте устройство вблизи легковоспламеняющихся жидкостей или газов. Взрыво- и пожароопасно!
- После контакта с посторонними предметами:
 - Выключить двигатель.
 - Проверьте устройство на предмет повреждения.
- Лица, не работавшие с триммером, должны научиться обращаться с устройством при выключенном двигателе.

Предупреждение отдачи



ВНИМАНИЕ!

Опасность получения травмы в результате неконтролируемой отдачи!

Не используйте нож вблизи твердых препятствий.

Плотная растительность, молодые деревья и кустарники могут заблокировать режущее полотно и привести к остановке устройства.

- Устраните блокировку, следя при этом, куда наклоняется кустарник, и выполняя рез с противоположной стороны.
- Если режущее полотно при резке запутывается:
 - немедленно выключите двигатель
 - держите устройство на высоте, чтобы режущее полотно не отскочило или не сломалось
 - удалите застрявший материал с кромки

Подравнивание газона

1. Проверьте местность и определите желаемую высоту реза.
2. Ведите головку с леской на требуемой высоте, крепко удерживая.
3. Перемещайте устройство из стороны в сторону серповидным движением.
4. Держите головку с леской постоянно параллельно земле.

Подравнивание на низкой высоте

1. Ведите устройство под легким наклоном вперед так, чтобы оно двигалось почти у самой земли.
2. Перемещайте устройство всегда от себя.

Подравнивание около изгородей и фундаментом



ВНИМАНИЕ!

Опасность получения травмы в результате неконтролируемой отдачи!

Не используйте нож вблизи твердых препятствий.

1. Перемещайте устройство медленно и осторожно, не давая нити натолкнуться на препятствие.

Подравнивание вокруг стволов деревьев

1. Ведите устройство медленно и осторожно вокруг ствола дерева так, чтобы режущая нить не касалась коры дерева.
2. Перемещайте устройство слева направо вокруг ствола дерева.
3. Траву и сорняки обрабатывайте концом нити, слегка наклоняя головку с леской вперед.



Подравнивание около каменных стен, фундаментов и деревьев ведет к повышенному износу нити (лески).

Косьба

Косьба режущей головкой с леской

1. Наклоните головку с леской вправо под углом 30 °.
2. Установите рукоятку в требуемую позицию.



ВНИМАНИЕ!

Опасность травмирования/повреждения имущества из-за выбрасываемых посторонних предметов!

Удалите посторонние предметы из рабочей зоны.

Косьба режущим ножом

см. рис. 13

При косьбе режущим ножом нож следует перемещать горизонтально дугообразными движениями из стороны в сторону.

Перед использованием режущего ножа следует также:

- Надеть плечевой ремень.
- Проверить правильную посадку ножа.
- Надеть защитную одежду и очки.
- Не использовать ножи для сорняков при резке кустарников и молодых деревьев.



ВНИМАНИЕ!

Используйте только оригинальные режущие ножи и принадлежности! Контрафактные детали могут стать причиной травм и нарушения работы устройства!

Неоригинальные части могут стать причиной травм и нарушения работы устройства!

выключить двигатель

1. Отпустите дроссельный рычаг и оставьте работать двигатель на холостом ходу.
2. Установите ключ зажигания в позицию "STOP".



ВНИМАНИЕ!

Опасность травмирования!

МПосле выключения двигатель продолжает работать.

Удлинение режущей лески

см. рис. 14

1. Включите двигатель на полный газ и медленно подведите режущую головку с леской к земле.

⇒ Леска автоматически удлинится.



Нож на предохранительном щитке укорачивает режущую нить на допустимую длину.

Очистка предохранительного щитка

1. Выключите устройство.
2. Осторожно удалите остатки травы отверткой или подобным инструментом.



Для предотвращения перегрева трубы рукоятки регулярно чистите предохранительный щиток.

ТЕХОБСЛУЖИВАНИЕ И УХОД**График технического обслуживания**

Нижеприведенные указания относятся только к нормальным условиям эксплуатации. В других случаях (например, особенно при длительной ежедневной эксплуатации) указанные интервалы обслуживания следует соответственно сократить.

График технического обслуживания							
	1 раз каждые 5 раб.ч.	перед началом работы	еже недел ь	кажд ые 50 раб. ч	кажд ые 400 раб. ч	по необ ходим ости	перед началом сезона, ежегодно
Карбюратор							
Проверка холостого хода		X					
Воздушный фильтр							
выполнить очистку		X					
заменить						X	
Свеча зажигания							
проверить межэлектродное расстояния, при необходимости отрегулировать				X			
заменить					X	X	
Впуск охлаждающего воздуха							
выполнить очистку			X			X	X
Шумоглушители							
визуальный контроль, проверка состояния		X					
Топливный бак							
выполнить очистку				X			X
Топливный фильтр							
заменить							X
Смазка редуктора							
проверить			X				X
Металлический режущий инструмент							
проверить		X					
заменить						X	
Органы управления							

График технического обслуживания

	1 раз каждые 5 раб.ч.	перед началом работы	каждый неделю	каждые 50 раб. ч	каждые 100 раб. ч	по необходимости	перед началом сезона, ежегодно
(выключатель Start/Stop, рычаг газа, фиксатор приоткрытого дросселя, трос стартера)		X					
Все доступные винты (за исключением установочного винта)							
подтянуть	X					X	X
Устройство в целом							
визуальный контроль, проверка состояния		X					
выполнить очистку			X			X	X

Регулярно проводите работы по техобслуживанию. Если вы не можете выполнить все работы самостоятельно, отдайте устройство в специализированную мастерскую. Владелец устройства несет также ответственность за:

- повреждения в результате некомпетентного или несвоевременного проведения работ по ТО и ремонту
- результирующие повреждения, в том числе коррозию при ненадлежащем хранении

Очистка воздушного фильтра

см. рис. 17



ВНИМАНИЕ!

Категорически запрещается использовать устройство без воздушного фильтра. Регулярно чистите воздушный фильтр. Замените поврежденный фильтр.

1. Открутите барашковый винт (4), снимите крышку (5) и извлеките воздушный фильтр (6).
2. Очистите воздушный фильтр (6) мылом и водой. Не используйте бензин!
3. Дайте воздушному фильтру (6) высохнуть.
4. Установите воздушный фильтр (6) в обратном порядке.

Топливный фильтр



ВНИМАНИЕ!

Никогда не используйте устройство без топливного фильтра. Следствием могут быть серьезные повреждения двигателя.

1. Полностью извлеките крышку топливного бака.
2. Слейте имеющееся топливо в соответствующую емкость.
3. Вытяните фильтр из бака при помощи проволочного крючка.
4. Извлеките фильтр, слегка повернув его.
5. Замените фильтр.

Регулировка боуденовских тросов

см. рисунок 9

Боуденовские тросы мотокосы отрегулированы на заводе-изготовителе. При значительном изменении положения «велосипедной» ручки боуденовский трос может удлиниться, что нарушит работу рычага газа.

Если после запуска и снятия фиксатора приоткрытого дросселя режущий инструмент мотокосы не останавливается, следует отрегулировать боуденовский трос с помощью установочного винта (8). После этого рычаг газа снова будет работать правильно.



ВНИМАНИЕ!

Опасность телесных повреждений вращающимися режущими инструментами!

- Выполнять дополнительную настройку только при отключенном двигателе.
- Проверять функционирование только при уложенной косе.

Замена свечи зажигания

см. рис. 18

1. Снимите крышку свечи зажигания (7)
2. Замените свечу зажигания.
3. Затяните свечу зажигания с моментом затяжки 12—15 Нм.
4. Наденьте штекер на свечу.
5. Наденьте крышку свечи зажигания (7)



Межэлектродное расстояние = 0,6—0,7 мм [0.025"] .

Регулировка карбюратора

см. рис. 16

Карбюратор оптимально отрегулирован на заводе-изготовителе.

При необходимости его можно отрегулировать следующими винтами:

- винт ограничения холостого хода (1)
- винт регулирования холостого хода и состава горючей смеси (3)
- винт регулирования полной нагрузки и состава горючей смеси (2)

ХРАНЕНИЕ



ВНИМАНИЕ!

Опасность пожара или взрыва!

Не храните устройство вблизи открытого огня или источников тепла.

- Перед длительным хранением (зимой) опорожните бак для бензина.
 - Опорожняйте бак для бензина только на открытом воздухе.
 - Перед тем как поместить устройство на хранение, подождите, пока двигатель остынет.
1. Удалите топливо из топливного бака.
 2. Запустите двигатель и оставьте работать на холостом ходу, пока он не остановится.

3. Дайте двигателю остыть.
4. Выкрутите свечу зажигания при помощи свечного ключа.
5. Залейте чайную ложку 2-тактного масла в камеру сгорания.
6. Для распределения масла внутри двигателя несколько раз медленно вытяните тросик старт.
7. Снова вкрутите свечу зажигания.
8. Необходимо тщательно вычистить и обслуживать устройство.
9. Храните устройство в сухом прохладном месте.



ВНИМАНИЕ!

Опасность пожара!

Не храните заправленные топливом машины в зданиях, в которых пары бензина могут контактировать с открытым пламенем или искрами!

ПОВТОРНЫЙ ВВОД В ЭКСПЛУАТАЦИЮ

1. Извлеките свечу зажигания.
2. Быстро вытяните тросик стартера, чтобы удалить оставшееся масло из камеры сгорания.
3. Очистите свечу зажигания, проверьте расстояние между электродами, при необходимости замените.
4. Подготовьте устройство к работе.
5. Наполните топливный бак правильной топливно- масляной смесью (50:1).

УТИЛИЗАЦИЯ



Вышедшие из строя приборы, аккумуляторы и батареи запрещается утилизировать вместе с бытовыми отходами!

Упаковка, устройство и принадлежности изготовлены из пригодных для переработки материалов и подлежат соответствующей утилизации.

УСТРАНЕНИЕ НЕИСПРАВНОСТЕЙ

НЕИСПРАВНОСТЬ	ВОЗМОЖНАЯ ПРИЧИНА	КОРРЕКТИРОВКА
Двигатель не заводится	Неправильный запуск	Соблюдайте указания руководства по эксплуатации!
Двигатель заводится, но не работает	Неправильное положение рычага на Choke	Установите рычаг на RUN (РАБОТА)
	Загрязненная, неправильно выставленная или несоответствующая свеча зажигания	Очистите / отрегулируйте свечу зажигания или замените
	Загрязненный топливный фильтр	Замените фильтр.
Двигатель заводится, но работает не на полной мощности.	Неправильное положение рычага на Choke	Установите рычаг на RUN (РАБОТА)
	Загрязненный воздушный фильтр	Очистите или замените фильтр
Двигатель работает рывками	Загрязненная, неправильно выставленная или несоответствующая свеча зажигания	Очистите / отрегулируйте свечу зажигания или замените
Чрезмерно много дыма	Неправильная топливная смесь	Используйте правильную пропорцию смешивания топлива



При неисправностях, не указанных в данной таблице или которые Вы не можете устранить самостоятельно, обратитесь в нашу сервисную службу.

ДЕКЛАРАЦИЯ О СООТВЕТСТВИИ СТАНДАРТАМ ЕС

Настоящим документом мы заявляем, что данный спроектированный нами продукт соответствует требованиям согласованных директив ЕС, стандартам безопасности ЕС, а также другим стандартам, применяемым к данному продукту.

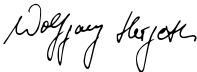
Продукт мотокофу	Производитель AL-KO Geräte GmbH	Уполномоченный представитель Andreas Hedrich
Серийный номер G2342345	Ichenhauser Str. 14 D-89359 Kötz	Ichenhauser Str. 14 D-89359 Kötz
Тип 137 SB 142 SB	Директивы ЕС 2006/42/EG 2000/14/EG 2002/88/EG 2004/108/EG	Согласованные нормы EN ISO 11681-1 EN ISO 14982 EN ISO 22868 EN ISO 22867
Уровень звука измеренный / гарантируемый 137 SB – 108/110 dB(A) 142 SB – 108/110 dB(A)	Оценка соответствия 2000 /14 / EG приложениеV	Kötz, 2015-02-27  Wolfgang Hergeth Управляющий директор

ГАРАНТИЯ

Производитель устраняет возможные дефекты материалов или производственный брак устройства в течение установленного законом срока подачи рекламаций на свое усмотрение путем ремонта или замены. Срок определяется законодательством страны, в которой приобретено устройство.

Гарантия действует только при следующих условиях: Гарантия аннулируется

- при надлежащем использовании
- при попытках ремонта устройства
- при соблюдении руководства по эксплуатации
- при технических изменениях устройства;
- при применении не по назначению (например, в коммерческих целях).
- при использовании оригинальных запчастей

Гарантия не распространяется:

- на повреждения лакового покрытия, которые объясняются нормальным износом;
- изнашивающиеся детали, которые в каталоге запчастей заключены в рамку [xxx xxx (x)]
- двигатели внутреннего сгорания: на них распространяются условия предоставления гарантии от производителя

Гарантийный период начинается с даты приобретения первым покупателем. Такой датой считается дата оригинального документа на покупку. В гарантийном случае обратитесь с данным гарантийным письмом и документом, подтверждающим покупку товара, к своему дилеру или в ближайший авторизованный сервисный центр. Гарантия дает право покупателю предъявлять производителю претензии относительно устранения недостатков изделия.

ОРИГІНАЛ ПОСІБНИКА З ЕКСПЛУАТАЦІЇ

Зміст

Передмова до посібника.....	296
Опис виробу.....	296
Вказівки щодо безпеки.....	297
технічні дані.....	298
Монтаж.....	299
Палива та рівня рідини.....	300
Введення в експлуатацію.....	301
Керування.....	302
Технічне обслуговування і догляд.....	304
Зберігання.....	306
Повторне введення в експлуатацію.....	306
Утилізація.....	306
Допомога в разі неполадок.....	307
ДЕКЛАРАЦІЯ ПРО ВІДПОВІДНІСТЬ СТАНДАРТАМ ЄС.....	308
Гарантія.....	308

ПЕРЕДМОВА ДО ПОСІБНИКА

- Прочитайте цей посібник з експлуатації перед початком роботи з інструментом. Це забезпечить його безпечну й безперебійну роботу.
- Виконуйте вказівки щодо безпеки та попередження, наведені в цьому документі та на пристрої.
- Документація є частиною продукту і повинні бути передані покупцеві для продажу

Пояснення знаків



УВАГА!

Точне виконання цих попереджень допоможе уникнути тілесних ушкоджень та матеріальних збитків.



Спеціальні вказівки для кращого розуміння та використання.

ОПИС ВИРОБУ

Цей документ описує ручні коси з бензиновим двигуном.

Знаки на пристрої

	Увага! Проявляйте особливу обережність під час роботи із пристроєм.
	Перед уведенням в експлуатацію прочитайте довідник з експлуатації!
	Використовуйте захисні окуляри, шолом та засоби захисту слуху.
	Одягніть захисні рукавиці.
	Одягніть захисне взуття.
	Не наближайте тіло та одяг до ріжучого механізму.
	Небезпека при викиданні предметів!
	Відстань між пристроєм та третіми особами повинна складати мінімум 15 м.

Огляд виробу

див. малюнок 1

1	Ніж
2	Редуктор
3	Захисний щит
4	«Велосипедна» ручка
5	Важіль газу
6	Вимикач двигуна
7	Фіксатор важеля газу
8	Ремінь для перенесення
9	Кришка повітряного фільтра
10	Паливний бак
11	Декомпресійний клапан
12	Праймер (для холодного запуску)
13	Важіль Choke/Run

Пристрої безпеки та запобіжні пристрої

Екстрена зупинка

В екстреному випадку увімкніть перемикач запалювання в положення „STOP“.

Захисний щиток від викиду каміння

Захищає користувача від викидання різних предметів. Інтегрований ніж вкорочує ріжучу ліску до допущеної довжини.



УВАГА!

Небезпека отримання травми!

Не відключайте запобіжні й захисні пристрої.

Використання за призначенням

Даний пристрій призначений для підрізання та скошування газонів у приватному секторі. Інше застосування вважається застосуванням не за призначенням.

Можлива поява помилок



УВАГА!

Прилад не дозволяється експлуатувати з професійною метою.

ВКАЗІВКИ ЩОДО БЕЗПЕКИ

- Використовуйте пристрій лише у технічно справному стані.
- Не виводити з ладу запобіжні та захисні пристрої
- Заборонено використовувати пристрій з іншими ріжучими механізмами та навісними пристроями.

- Одягайте відповідний робочий одяг:
 - довгі штани, міцне взуття, рукавиці.
 - захисний шолом, захисні окуляри, засоби захисту слуху.
- Слідуйте за безпечністю та стабільністю свого робочого положення.
- Не користуйтеся пристроєм у стані сп'яніння, під впливом наркотичних або лікарських засобів.
- Завжди керуйте пристроєм обома руками.
- Ручки повинні бути сухі та чисті.
- Не наближайте тіло та одяг до ріжучого механізму.
- Нікому не дозволяйте заходити у небезпечну зону.
- Видаляйте сторонні предмети з робочої зони.
- Завжди піклуйтеся про те, щоб захисний щиток, головка із ліскою та двигун були чистими від залишків підрізаної трави.
- При завершенні роботи з приладом:
 - Вимкнути двигун
 - Дочекатися зупинки ріжучого вузла
- Не залишайте пристрій без нагляду
- Експлуатація приладу дітьми та іншими особами, не ознайомленими з інструкцією з експлуатації, заборонена
- Перед використанням завжди перевіряйте міцність посадки усіх гвинтів, гайок та болтів на пристрої.
- Вставте захисний кожух не завжди перед транспортуванням пристрою або ножем або магазину.

ТЕХНІЧНІ ДАНІ

137SB

Тип двигуна	2-тактний
Робочий об'єм	36,5 см ³
Потужність	1,5кВт
Робоча вага без бензину	7,7 кг
Об'єм паливного бака	0,7 л
Запалювання	Електронне
Свічка запалювання	Bosch (WSR 67) Champion (RCS-6Y)
Привод	Відцентрова муфта
Ручка	«Велосипедна» ручка

Рівень звукової потужності	108 дБ (А)
Рівень звукового тиску	97 дБ (А)
Вібрація	6,6 м/с ² K = 2,5 м/с ²
Ширина нарізання полотном	25 см
Частота обертання двигуна, макс.	10800 об/хв
Частота обертання двигуна на холостому ході	2700 об/хв

142SB

Тип двигуна	2-тактний
Робочий об'єм	40,7 см ³
Потужність	1,7 кВт
Робоча вага без бензину	7,7 kg
Об'єм паливного бака	0,7 л
Запалювання	Електронне
Свічка запалювання	Bosch (WSR 67) Champion (RCS-6Y)
Привод	Відцентрова муфта
Ручка	«Велосипедна» ручка

Рівень звукової потужності	108 дБ (А)
Рівень звукового тиску	97 дБ (А)
Вібрація	6,6 м/с ² K = 2,5 м/с ²
Ширина нарізання полотном	25 см
Частота обертання двигуна, макс.	10800 об/хв
Частота обертання двигуна на холостому ході	2700 об/хв

МОНТАЖ



УВАГА!

Експлуатація приладу дозволяється лише після повного завершення його монтажу.

Монтаж кожуха

див. малюнок 3

- 1 Покладіть мотокоосу робочим валом донизу.
- 2 Трохи підніміть трубу та встановіть захисний щит (1) уздовж нижньої сторони труби у правильному положенні (до упору на кутовому редукторі).
- 3 Відкладіть трубу із захисним щитом.
- 4 Прикрутіть елемент кріплення (2) спершу за допомогою одного гвинта 5 ##x 20 мм через отвір (а) у захисному щиті.
- 5 Злегка вкрутіть другий гвинт 5 × 20 мм через отвір (b).



На елементі кріплення (2) всередині в ділянці отвору (а) є підвищення. Тому перший гвинт через отвір (а) можна одразу закручувати до упору. Це не призведе до перекошування з'єднання.

див. малюнок 4

- 1 Покладіть мотокоосу робочим валом догори.
- 2 Вставте 2 гвинти 5 × 35 мм в отвори у кріпильній пластині кутового редуктора. Прикрутіть з їхньою допомогою захисний щит та елемент кріплення. У разі потреби попередньо скоригуйте положення захисного щита. Отвори повинні розташовуватися точно один над одним.
- 3 До кінця затягніть гвинт в отворі (b).

Встановлення ножа

див. малюнок 5

- 1 Покладіть мотокоосу робочим валом догори.
- 2 Прикладіть різальне полотно (5) до опорного елемента (1).



Щоб відцентрувати різальне полотно, необхідно розташувати виступ опорного елемента точно в отворі різального полотна.

- 3 Встановіть натискну шайбу (2).
- 4 Встановіть обертальний диск (3) і нагвинтіть стопорну гайку (4) на вал.



Увага, ліва нарізка! Затягуйте проти годинникової стрілки!

Зверніть увагу: всі деталі повинні бути відцентровані!

- 5 Заблокуйте вал допоміжним штифтом (6) і затягніть гайку (4)



УВАГА!

Якщо стопорна гайка (4) через часте відпускання та затягування стала надто легко відкручуватися, її обов'язково треба замінити!

Перевірте надійність фіксації та центрування різального полотна.

Встановлення тримерної головки

див. малюнок 8



УВАГА!

Небезпека травмування

Ніколи не використовуйте тримерну головку без захисної накладки з ножем для обрізання волосіні.

1. Заблокуйте приводний вал (1) допоміжним штифтом.
2. Встановіть опорний елемент (2).
3. Встановіть елемент захисту від намотування (3) стороною з написом до редуктора.
4. Нагвинтіть тримерну головку рукою (ліва нарізка).
5. Встановіть захисну накладку (4) з ножем для обрізання волосіні на захисний щит і пригвинтіть.
6. Допоміжний штифт можна видалити.

Регулювання плечового ремня

1. Спочатку накиньте плечовий ремінь на ліве плече.
2. Зачепіть карабін за петлю.
3. Кілька разів поверніть у різні боки, перевірте довжину плечового ремня, не запускаючи двигун.

- Тримерна голівка або різальний ніж мають рухатися паралельно землі.



УВАГА!

Під час роботи завжди використовувати ремінну підвіску. Ремінну підвіску зачіпляти після запуску двигуна, на холостих обертах.



Надягання ремня на два плеча *див. малюнки 20—29*

Балансування мотококси

див. мал. 12

- Зачепіть гачок ремня для перенесення за кріпильний отвір у трубі.
- Збалансуйте мотококсу так, щоб ніж був на рівні приблизно 10 см над землею, коли ви не тримаєте мотококсу руками.
- Для балансування мотококси в разі потреби перечепіть гачок в інше положення.

ПАЛИВА ТА РІВНЯ РІДИНИ

Безпека



ПОПЕРЕДЖЕННЯ!

Небезпека пожежі! Бензин - легкозаймиста речовина!

- Дозволяється зберігати бензин лише в передбачених для цього місткостях
- Заправку проводити лише на вулиці
- Не курити під час заправки
- Не відкривати кришку паливного бака при працюючому або розігрітому двигуні
- Замінити пошкоджений бак або кришку бака
- Завжди міцно затягувати кришку бака
- При витіканні бензину:
 - Двигун не запускати
 - Не вмикати запалювання
 - Витерти прилад



ПОПЕРЕДЖЕННЯ!

За жодних обставин не допускати роботи двигуна в приміщенні. Небезпека отруєння!

Приготування паливної суміші

При використанні співвідношення компонентів суміші 1:50 ми рекомендуємо використовувати високоякісне спеціальне масло для 2-тактних двигунів.

При використанні фірмових масел для 2-тактних двигунів радимо співвідношення 1:25

Таблиці для визначення пропорцій пального

Змішування	Бензин	Масило
25 частин бензину: 1 частина масла для змішування Масло для 2-тактних двигунів	1 л	40 мл
	3 л	120 мл
	5 л	200 мл

Змішування	Бензин	Масило
50 частин бензину: 1 частина масла для змішування Масло для 2-тактних двигунів	1 л	20 мл
	3 л	60 мл
	5 л	100 мл

Залийте бензин і відповідне масло в кількості, вказаній у таблиці, у додатну ємність і ретельно змішайте.

Заливання паливної суміші

див. малюнок 1

- Заливайте пальне тільки при вимкненому двигуні.
- Перед заправлянням переконайтеся, що вибрана ділянка чиста.
- Встановіть мотокоосу так, щоб кришка бака (10) була спрямована вгору.
- Відкрутіть кришку бака (10). Заливайте паливну суміш до нижнього краю горловини.
- Щоб уникнути забруднення, використовуйте лійку із сіткою.
- Заливши пальне, міцно закрутіть кришку бака (10) від руки.

ВВЕДЕННЯ В ЕКСПЛУАТАЦІЮ



УВАГА!

Перед уведенням в експлуатацію завжди оглядайте пристрій.

- У разі незакріпленого, пошкодженого або зношеного різального інструмента і/або кріпильних деталей використання пристрою заборонено!
- мотокоса завжди експлуатується разом із захисним щитком.
- Завжди виконувати інструкції, що містяться в інструкції з експлуатації двигуна
- Різка перед використанням для пошкодження або тріщини, замінити в разі пошкодження або зношені деталі з оригінальними запасними частинами.

Запуск двигуна



ПОПЕРЕДЖЕННЯ!

За жодних обставин не допускати роботи двигуна в приміщенні. Небезпека отруєння!

- Щоб не перевантажити двигун, вкоротіть ріжучу ліску перед включенням до 13 см.
- Дотримуйтесь норм щодо часу роботи, які діють у вашій країні.

Положення повітряної заслінки (налаштування підкачки):

див. малюнок 6

CHOKE	RUN

Холодний пуск



УВАГА!

Ризик віддачі!

Зажди витягайте стартерний трос прямо. Не відпускайте його різко.

див. малюнок 7

1. Переведіть вимикач Start/Stop (2) у положення Start.
2. Відпустіть важіль газу. Важіль газу зафіксується в положенні, яке відповідає половинній потужності.

див. малюнок 10

3. Переведіть пускову заслінку (7) в положення CHOKE.
4. Натискайте на праймер (8), доки у пластиковому балоні не буде видно пальне. Кількох разів повинно вистачити.
5. Перед кожним витягуванням троса стартера натискайте декомпресійний клапан (6). Декомпресійний клапан (6) сам повертається в нормальне положення

див. малюнок 11



УВАГА!

Покладіть мотокоосу на рівну ділянку без перешкод, переконавшись, що різальний інструмент не зможе зачепити ані предмети, ані землю.

При запуску не ставайте на трубу та не спирайтеся на неї колінами. Це може призвести до пошкодження валу чи труби. Займіть безпечне положення. Надійно тримайте пристрій лівою рукою за фланець корпусу.

6. 3—4 рази потягніть трос стартера (1) по прямій. Після цього всередині двигуна в короткий строк повинно відбутися запалювання з характерним звуком.
7. Переведіть пускову заслінку (7) в положення RUN.
8. Витягуйте трос стартера, доки двигун не запуститься.
9. Якщо двигун не запустився, повторіть кроки 1—8.

Запуск гарячого двигуна

1. Переведіть вимикач Start/Stop у положення Start.
2. Встановіть важіль підкачки в положення RUN.

3. Перед витягуванням троса стартера щоразу натискайте декомпресійний клапан (після витягування троса стартера декомпресійний клапан автоматично повертається в нормальне положення).
4. Швидко потягніть трос стартера не більше 6 разів — двигун запуститься. Утримуйте важіль газу повністю натиснутим, поки двигун не стане працювати спокійно.

Двигун не заводиться

1. Встановіть важіль підкачки в положення RUN.
2. Потягніть за трос стартера 5 разів.

Двигун знову не запускається

1. Зачекайте 5 хвилин і потім повторіть спробу з повністю натиснутим важелем газу.

КЕРУВАННЯ

Під час підрізання і скошування трави підтримувати роботу двигуна на максимальних обертах.

Вказівки щодо безпеки



УВАГА!

Дотримуйтеся вказівок з техніки безпеки та попереджень, які містяться у даному документі та знаходяться на продукті.



УВАГА!

Робота з пристроєм протягом тривалого часу може призвести до порушення нормального функціонування кровоносних судин та нервової системи в пальцях, кистях та суглобах рук у зв'язку з дією вібрації. Можуть з'явитися отерплість частин тіла, поколювання, біль або зміни на шкірі. При появі вказаних симптомів слід звернутися до лікаря!

- Коли пристрій працює, ніколи не піднімайте головку із ліскою вище колін.
- Не працюйте на слизькому пагорбі або схилі.
- При роботі на схилі завжди стійте нижче ріжучого пристрою.
- Ніколи не використовуйте пристрій поблизу легкозаймистих рідин або газів — небезпека вибуху та/або пожежі!

- Після контакту із стороннім предметом:
 - Вимкнути двигун.
 - Перевірити пристрій на пошкодження.
- Особи, які не вміють працювати із тримером, повинні навчатися, коли двигун вимкнений.

Запобігання зворотному удару



УВАГА!

Небезпека отримання травми в результаті неконтрольованої віддачі!

Не використовувати обрізний ніж біля фіксованих перешкод.

Щільна рослинність, молоді дерева або кущі можуть блокувати ріжуче лезо і зупинити пристрій.

- Блокуванню можна запобігти, якщо слідкувати, у якому напрямку нахилиються кущі і підрізати з протилежного боку
- Якщо під час підрізання ріжуче лезо застрягло:
 - негайно вимкнути двигун.
 - підняти пристрій, щоб ріжуче лезо не вискочило або не зламалось.
 - зняти застряглий матеріал з леза.

Підрізання трави

1. Перевірити місцевість і встановити необхідну висоту підрізки.
2. Ведіть та утримуйте головку із ліскою на потрібній висоті.
3. Водіть пристроєм із сторони в сторону.
4. Завжди тримайте головку із ліскою паралельно землі.

Коротке підрізання

1. Нахиліть пристрій трохи вперед, щоб він рухався майже над землею.
2. Завжди виконуйте підрізання у напрямку від себе.

Підрізання біля огорож та фундаментів



УВАГА!

Небезпека отримання травми в результаті неконтрольованої віддачі!

Не використовувати обрізний ніж біля фіксованих перешкод.

1. Водіть пристрій повільно та обережно, не торкаючись ліскою перешкод.

Підрізання навколо стовбурів дерев

1. Обережно водіть пристрій навколо стовбурів дерев, щоб ріжуча ліска не торкалася кори дерев.
2. Підрізку навколо стовбурів дерев виконуйте зліва направо.
3. Торкайтеся трави та бур'яну кінцем ліски, нахильте голову із ліскою трохи вперед.



Підрізка біля кам'яних огорож, фундаментів, дерев веде до посиленого зношення ліски.

Скошування трави

Косіння тримерною головою

1. Нахилити голову із ліскою вправо під кутом 30 градусів.
2. Переставити ручку в необхідне положення.



УВАГА!

Небезпека травмування/матеріальних збитків відсторонніх предметів, які викидаються!

Видалити з робочої зони сторонні предмети.

Косіння ножем

див. мал. 13

При косінні ножем його необхідно водити з однієї сторони в іншу горизонтальним, дугоподібним рухом.

Перед використанням різального ножа перевірте дотримання таких вказівок:

- Використовуйте ремінь для перенесення.
- Перевірте правильність встановлення ножа.
- Використовуйте захисний одяг і захисні окуляри.
- Не використовуйте різальні полотна для бур'янів для зрізання кущів і молодих дерев.



УВАГА!

Використовуйте тільки оригінальні ножі та приладдя! Неналежне приладдя може стати причиною травм і порушення роботи пристрою!

Неоригінальні частини можуть стати причиною травм і порушення роботи пристрою!

вимкнути двигун

1. Відпустити ручку газу і залишити двигун працювати на холостих обертах.
2. Переключити вмикач запалювання в положення „STOP“.



УВАГА!

Небезпека отримання травми!

Якщо після вимкнення двигун продовжує працювати.

Подовження різальної волосіні

див. мал. 14

1. Запустіть двигун на повних обертах і підведіть тримерну головку до землі.
 - ⇒ *Волосінь автоматично подовжиться.*



Ніж на захисному щитку вкоротить ліску на допустиму довжину.

Очищення захисного щитка

1. Вимкнути пристрій.
2. Обережно видалити залишки скошеної трави за допомогою викрутки або аналогічного інструменту.



Щоб запобігти перегріву штанги, слід регулярно очищати захисний щиток.

ТЕХНІЧНЕ ОБСЛУГОВУВАННЯ І ДОГЛЯД

Графік технічного обслуговування

Подальші вказівки стосуються нормальних умов експлуатації. За особливих умов, наприклад при тривалому щоденному використанні пристрою, необхідно скоротити вказані інтервали обслуговування відповідним чином.

Графік технічного обслуговування							
	один раз після 5 годин роботи	перед початком роботи	щотижня	кожні 50 годин роботи	кожні 100 годин роботи	у разі потреби	перед початком сезону, щороку
Карбюратор							
Перевірка холостого ходу		X					
Повітряний фільтр							
Очищення		X					
Заміна						X	
Свічка запалювання							
Перевірка відстані між електродами, у разі потреби коригування				X			
Заміна					X	X	
Впуск повітря для охолодження							
Очищення			X			X	X
Глушник							
Огляд і перевірка стану		X					
Паливний бак							
Очищення				X			X
Фільтр пального							
Заміна							X
Змащування редуктора							
Перевірка			X				X
Металевий різальний інструмент							
Перевірка		X					
Заміна						X	
Елементи керування							

Графік технічного обслуговування							
	один раз після 5 годин роботи	перед початком роботи	щотижня	кожні 50 годин роботи	кожні 100 годин роботи	у разі потреби	перед початком сезону, щороку
(вимикач Start/Stop, важіль газу, фіксатор половинної потужності, трос стартера)		X					
Усі доступні гвинти (окрім регулювальних гвинтів)							
Підтягування	X					X	X
Увесь пристрій							
Огляд і перевірка стану		X					
Очищення			X			X	X

Виконуйте технічне обслуговування регулярно. Якщо ви не в змозі виконати всі роботи самостійно, звертайтеся до спеціалізованої майстерні. Власник пристрою також несе відповідальність:

- за збитки внаслідок некваліфікованого чи несвоєчасного технічного обслуговування чи ремонту;
- за непрямі збитки, зокрема й корозію, внаслідок неналежного зберігання.

Очищення повітряного фільтра

див. малюнок 17



УВАГА!

Ніколи не експлуатуйте пристрій без повітряного фільтра. Регулярно очищуйте повітряний фільтр. Пошкоджений повітряний фільтр слід замінити.

1. Видаліть гвинт-баранець (4), зніміть кришку (5) та дістаньте повітряний фільтр (6).
2. Очистіть повітряний фільтр (6) милом і водою. Не використовуйте бензин!
3. Дайте повітряному фільтру (6) висохнути.
4. Встановіть повітряний фільтр (6) у зворотному порядку.

Паливний фільтр



УВАГА!

Ніколи не використовувати пристрій без паливного фільтра. Наслідком може бути серйозне пошкодження двигуна.

1. Повністю зніміть заливну кришку.
2. Злити існуюче паливо у придатну ємкість.
3. За допомогою гачка з дроту витягнути фільтр з баку.
4. Зняти фільтр повернувши його.
5. Замінити фільтр.

Регулювання тросів Боудена

див. малюнок 9

Троси Боудена попередньо відрегульовані на заводі. Якщо сильно змінили положення «велосипедної» ручки, це може призвести до подовження троса Боудена та порушення роботи важеля газу.

Якщо різальний інструмент коси після запуску та зняття з фіксатора половинної потужності не зупиняється, необхідно відрегулювати трос Боудена за допомогою гвинта (8). Після цього важіль газу знову функціонуватиме нормально.

**ОБЕРЕЖНО!**

Обертвий ріжучий орган може спричинити травми!

- Гнучкі вали слід регулювати лише тоді, коли двигун вимкнено.
- Роботу слід перервати тільки тоді, коли коса лежить.

Заміна свічки запалювання

див. малюнок 18

1. Зніміть кришку свічки запалювання (7)
2. Замініть свічку запалювання
3. Затягніть свічку запалювання з моментом 12—15 Н·м.
4. Встановіть штекер на свічку.
5. Встановіть кришку свічки запалювання (7)



Відстань між електродами = 0,6—0,7 мм [0,025"].

Регулювання карбюратора

див. мал. 16

Карбюратор оптимально відрегульований на заводі.

Однак якщо знадобиться додатково відрегулювати його, використовуйте такі гвинти:

- упорний гвинт для холостого ходу (1);
- гвинт для регулювання подачі суміші під час холостого ходу (3);
- гвинт для регулювання подачі суміші при повному навантаженні (2).

ЗБЕРІГАННЯ**ОБЕРЕЖНО!**

Загроза займання або вибуху!

Не зберігайте двигун біля відкритого полум'я або джерела тепла.

- Перед тривалим зберіганням (на час зими) слід злити бензин з бака.
 - Зливати бензин з бака дозволяється лише на відкритому повітрі.
 - Перш ніж залишати пристрій на складі, слід охолодити двигун.
1. Злити паливо з баку.
 2. Включити двигун і залишити його працювати на холостих обертах, поки він не зупиниться.
 3. Дати двигуну охолонути.

4. Відкрутити свічку запалювання за допомогою ключа для свічки.
5. Вилити в камеру згоряння одну чайну ложку мастила для 2-тактного двигуна.
6. Щоб мастило розподілилося всередині двигуна, треба кілька разів повільно потягнути стартерний трос.
7. Знову вкрутити свічку запалювання.
8. Добре почистити пристрій.
9. Пристрій зберігати в прохолодному, сухому місці.

**ОБЕРЕЖНО!**

Небезпека виникнення пожежі!

Забороняється зберігати заправлену машину в будівлях, де бензинова пара могла б контактувати з відкритим вогнем або іскрами!

ПОВТОРНЕ ВВЕДЕННЯ В ЕКСПЛУАТАЦІЮ

1. Викрутити свічку запалювання.
2. Різько потягнути стартерний трос, щоб видалити з камери згоряння залишки мастила.
3. Очистити свічку запалювання, перевірити відстань до електроду, при необхідності замінити.
4. Підготувати пристрій до роботи.
5. Заправити бак паливною сумішшю у правильному співвідношенні (50 : 1).

УТИЛІЗАЦІЯ

Забороняється утилізувати прилади, батареї чи акумулятори, що стали непридатними, разом із побутовими відходами!

Упаковка, пристрій і приладдя виготовлені з придатних для переробки матеріалів і підлягають відповідній утилізації.

ДОПОМОГА В РАЗІ НЕПОЛАДОК

ПРОБЛЕМА	МОЖЛИВА ПРИЧИНА	УСУНЕННЯ
Двигун не запускається	Неправильний процес запуску	Дотримуйтесь інструкції з експлуатації
Двигун запускається але далі не працює	Неправильне положення важеля на повітряній заслінці	Переставити важіль в положення RUN (РОБОТА)
	Забруднена, неправильно налаштована або неправильна свічка запалювання	Очистити / відрегулювати свічку запалювання або замінити
	Забруднений паливний фільтр	Замінити фільтр
Двигун запускається але не працює на повну потужність.	Неправильне положення важеля на повітряній заслінці	Переставити важіль в положення RUN (РОБОТА)
	Забруднений повітряний фільтр	Фільтр очистити або замінити
Двигун працює у стрибкоподібному режимі	Забруднена, неправильно налаштована або неправильна свічка запалювання	Очистити / відрегулювати свічку запалювання або замінити
Дуже велика кількість диму	Неправильна паливна суміш	користуйтеся правильною паливною сумішшю



При виникненні несправностей, які не вказані в даній таблиці і які не вдається подолати самостійно, слід звернутися до нашої спеціалізованої сервісної служби.

ДЕКЛАРАЦІЯ ПРО ВІДПОВІДНІСТЬ СТАНДАРТАМ ЄС

Цим документом ми заявляємо, що даний спроектований нами продукт відповідає вимогам погоджених директив ЄС, стандартам безпеки ЄС, а також іншим стандартам, застосовуваним до даного продукту.

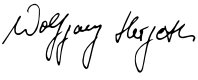
Продукт бензиноюю мотоцикою	Виробник AL-KO Geräte GmbH	Уповноважений представник Andreas Hedrich
Серійний номер G2342345	Ichenhauser Str. 14 D-89359 Kötz	Ichenhauser Str. 14 D-89359 Kötz
Тип 137 SB 142 SB	Директиви ЄС 2006/42/EG 2000/14/EG 2002/88/EG 2004/108/EG	Погоджені норми EN ISO 11681-1 EN ISO 14982 EN ISO 22868 EN ISO 22867
Рівень звуку обмірюваний / гарантований 137 SB – 108/110 dB(A) 142 SB – 108/110 dB(A)	Оцінка відповідності 2000 /14 / EG додаток V	Kötz, 2015-02-27  Wolfgang Hergeth Директор-розпорядник

ГАРАНТІЯ

Ми усуваємо можливі дефекти матеріалів чи виробничий брак пристрою впродовж встановленого законом тер- міну подачі рекламаций на свій розсуд шляхом ремонту чи заміни. Термін визначається законодавством країни, у якій було придбано пристрій.

Гарантія діє лише за наступних умов:

- при належному використанні пристрою;
- при дотриманні довідника з експлуатації;
- при використанні оригінальних запчастин.

Гарантія анулюється:

- при спробах ремонту пристрою;
- при технічних змінах пристрою;
- при застосуванні не за призначенням (напри- клад, у комерційних цілях).

Гарантія не поширюється:

- на пошкодження лакового покриття, які пояснюються нормальним зношуванням;
- деталі, що зношуються, у каталозі запчастин включені в рамку [xxx xxx (x)]
- двигуни внутрішнього згоряння: для них діють гарантійні положення відповідного виробника.

Гарантійний період починається с дати придбання першим покупцем. Такою датою вважається дата оригіналь- ного документу на придбання. У гарантійному випадку зверніться з даним гарантійним листом та документом, який підтверджує купівлю то- вару, до свого дилера чи до найближчого авторизованого сервісного центру. Гарантія дає право покупцеві пред'являти виробникові претензії відносно усунування недоліків виробу.

ОРИГИНАЛНО РЪКОВОДСТВО ЗА ЕКСПЛОАТАЦИЯ

Съдържание

За това ръководство.....	309
Описание на продукта.....	309
Указания за безопасност.....	310
Технически данни.....	311
Монтаж.....	312
Гориво и нивата на течности.....	313
Пускане в експлоатация.....	314
Обслужване.....	315
Поддръжка и грижа.....	318
Съхраняване.....	320
Последваща експлоатация.....	320
Изхвърляне.....	320
Помощ при неизправности.....	321
ЕО Декларация за съответствие.....	322
Гаранция.....	322

ЗА ТОВА РЪКОВОДСТВО

- Прочетете това ръководство преди да започнете работа на устройството. Това е състояние за безопасна експлоатация и безпроблемна работа
- Спазвайте препоръките и предупрежденията за безопасност в тази документация, както и тези върху машината.
- Запазете ръководството за употреба и го предайте на следващия купувач.

Легенда



ВНИМАНИЕ!

Точното спазване на тези указания може да предотврати евентуални телесни повреди или материални щети.



Специални указания за повече яснота и правилна употреба.

ОПИСАНИЕ НА ПРОДУКТА

Тази документация се описва ръчния коса с бензинов двигател.

Символи върху уреда

	Внимание! Особена предпазливост при употреба.
	Преди пускане в експлоатация прочетете ръководството за употреба!
	Да се употребяват защитни очила, каска, шумозащита.
	Да се носят ръкавици.
	Да се носят защитни обувки.
	Тялото и облеклото да се пазят далеч от режещата част.
	Опасност от хвърчащи предмети!
	Разстоянието между уреда и трети лица да бъде най-малко 15 м.

Преглед на продукта

вж. *Фигура 1*

1	Режещ нож
2	Скорости
3	Предпазен щит
4	Дръжка „Vike“
5	Лост за газта
6	Ключ „Мотор вкл./изкл.“
7	Фиксатор на лоста за газта
8	Ремък за носене
9	Капак на въздушния филтър
10	Бензинов резервоар
11	Клапан за декомпресия
12	Помпа за подкачване на горивото (студен старт)
13	Лост „смукач/работа“

Предпазни и защитни инсталации

Аварийно спиране

При авария завъртете ключа за запалване на позиция "STOP".

Предпазен щит

Предпазва потребителя от хвърчащи частици Интегри- раният измервател наглася режещата корда на допус- тимата дължина.



ВНИМАНИЕ!

Опасност от нараняване!

Да не се изключват обезопасителните и защитни елементи.

Правилна употреба

Този уред е предназначен за подстригване и косене на тревни площи в частни домакинства. Употребата му за други цели, извън гореописаните се счита за неспазване на указанието за предназначение.

Възможна неправилна употреба



ВНИМАНИЕ!

Уредът не трябва да се използва със стопанска цел.

УКАЗАНИЯ ЗА БЕЗОПАСНОСТ

- Използвайте уреда само в технически изправно състояние!
- Не преустановявайте функцията на защитните и предпазните устройства
- Не използвайте уредът заедно с други режещи или селскостопански инструменти.
- Носете работно облекло съобразно целта на упо- треба:
 - Дълги панталони, здрави обувки, ръкавици.
 - Каска, защитни очила, защита на слуха (шумо- заглушители).
- При работа поддържайте стабилна стойка.
- Не използвайте уреда под въздействието на алко- хол, наркотични вещества или медикаменти.
- Работете с уреда винаги с две ръце.
- Дръжките да се хващат само когато са сухи и чисти.
- Тялото и облеклото да се пазят далеч от режещата част.
- Дръжте трети лица далеч от опасната зона.
- Отстранете чуждите тела в работната зона.
- Защитната рамка, режещата глава и моторът винаги да се поддържат чисти от остатъци окосена трева.
- Когато оставяте уреда:
 - изключете двигателя
 - изчакайте пълното спиране на режещия механизъм
- Не оставяйте уреда без надзор
- Деца или други лица, които не познават ръководството за експлоатация, не трябва да използват уреда
- Преди работа проверете дали всички винтове, гайки и болтове на уреда са затегнати.
- Поставете предпазител не винаги е преди транспортиране на уреда или с нож или магазин.

ТЕХНИЧЕСКИ ДАННИ**137SB**

Тип двигател	2-тактов
Работен обем	36,5 cm ³
Мощност	1,5 kW
Работно тегло без бензин	7,7 kg
Количество гориво	0,7 l
Запалване	електронно
Запалителна свещ	Bosch (WSR 67) Champion (RCS-6Y)
Задвижване	Центробежен съединител
Дръжка	Дръжка „Bike“

Ниво на звукова мощност	108 dB(A)
Ниво на звуково налягане	97 dB(A)
Вибрация	6,6 m/s ² K = 2,5m/s ²
Захват на режещия лист	25 cm
Брой обороти мотор макс.	10800 U/min
Брой обороти мотор празен ход	2700 U/min

142SB

Тип двигател	2-тактов
Работен обем	40,7 cm ³
Мощност	1,7 kW
Работно тегло без бензин	7,7 kg
Количество гориво	0,7 l
Запалване	електронно
Запалителна свещ	Bosch (WSR 67) Champion (RCS-6Y)
Задвижване	Центробежен съединител
Дръжка	Дръжка „Bike“

Ниво на звукова мощност	108 dB(A)
Ниво на звуково налягане	97 dB(A)
Вибрация	6,6 m/s ² K = 2,5m/s ²
Захват на режещия лист	25 cm
Брой обороти мотор макс.	10800 U/min
Брой обороти мотор празен ход	2700 U/min

МОНТАЖ**ВНИМАНИЕ!**

Уредът може да се използва едва след като е напълно монтиран.

Монтаж на дръжка „Vike“

вижте фиг. 2



С дръжката „Vike“ водете моторната коса винаги отдясно на тялото.

Оптималното разположение $A > B$ се постига, когато средата на работния инструмент съвпада със средата на тялото.

- 1 Развийте крилчатия винт.
- 2 Свалете горната половина от опората на дръжката.
- 3 Поставете дръжката „Vike“ в долната половина от опората на дръжката.
- 4 Поставете отгоре горната половина.
- 5 Завийте крилчатия винт и го затегнете.

Монтаж на защитния капак

вж. Фигура 3

- 1 Поставете моторната коса така, че работният вал да сочи надолу.
- 2 Повдигнете тръбата на дръжката и плъзнете защитата (1) на долната част на тръбата на дръжката по дължина в правилната позиция (до упор на ъгловия редуктор).
- 3 Оставете настрана тръбата на дръжката със защитата.
- 4 Затегнете закрепващата част (2) първо с болт 5 x 20 mm през отвора (a) към защитата.
- 5 Завъртете леко втория болт 5 x 20 mm през отвора (b).



Закрепващата част (2) има отвътре при отвора (a) едно възвишение. Поради това първият болт може да се затегне през отвора (a) директно на блока, без да се изкривява връзката.

вж. Фигура 4

- 1 Поставете моторната коса така, че работният вал да сочи нагоре.
- 2 С двата болта 5 x 35 mm затегнете през отворите на задържащата пластина на ъгловата предавка защитата и закрепващата част. Преди това евентуално коригирайте положението на защитата. Отворите трябва да се намират точно един над друг.
- 3 Затегнете окончателно болта в отвора (b).

Монтаж на режещия нож

вж. Фигура 5

- 1 Поставете моторната коса така, че работният вал да сочи нагоре.
- 2 Поставете режещия лист (5) върху притискащия елемент (1).



За центриране на режещия лист отстъпът на притискащия елемент трябва да се намира точно в отвора на режещия лист.

- 3 Монтирайте притискащата шайба (2).
- 4 Поставете работния диск (3) и завъртете контрагайката (4) на вала.



Внимание – лява резба – затегнете по посока обратна на часовниковата стрелка!

Внимавайте всички части да са центрирани!

- 5 Блокирайте вала с помощния щифт (6) и затегнете гайката (4)

**ВНИМАНИЕ!**

Ако контрагайката (4) се развива лесно вследствие на честото развиване и затягане, тя задължително трябва да бъде сменена!

Контролирайте стабилното и центрирано положение на режещия лист.

Монтаж на режещата глава

вж. Фигура 8



ВНИМАНИЕ!

Опасност от нараняване

Никога не използвайте режещата глава с нож за корда без защитна лайсна.

1. Блокирайте задвижващия вал (1) с помощния щифт.
2. Поставете отгоре притискащия елемент (2).
3. Поставете защитата от заплитане (3) да сочи с надписаната страна към скоростната кутия.
4. Завийте режещата глава на ръка (лява резба).
5. Нанижете защитната лайсна (4) с предварително монтиран нож за кордата на защитата и затегнете здраво.
6. Отстранете помощния щифт.

Настройване на ремъка за рамо

1. Сложете ивици първо през лявото рамо.
2. Закачете скобата за ухото.
3. Проверете дължината на ремъка с няколко трептящи движения, без да включвате мотора.
 - Режещата глава или ножът трябва да минават успоредно на земята.



ВНИМАНИЕ!

По време на работа винаги използвайте ремъка за рамо. Закачайте ремъка едва след стартирането на мотора, на празен ход.



Поставяне на двойния ремък за рамо *вжте фиг. от 20 до 29*

Балансиране на моторната коса

вж. изображение 12

- Закачете куката на ремъка за рамо за отворите за закрепване на тръбата на дръжката.
- Балансирайте моторната коса така, че режещият нож да виси на ок. 10 см над земята, без машината да се държи с ръце.
- Ако е необходимо, преместете куките за да балансирате моторната коса.

ГОРИВО И НИВАТА НА ТЕЧНОСТИ

Безопасност



ПРЕДУПРЕЖДЕНИЕ!

Опасност от пожар! Горивната смес е запалима във висока степен!

- Смесвайте и съхранявайте горивната смес само в предвидените за това резервоари.
- Зареждайте с гориво само на открито.
- При зареждане с гориво не пушете.
- Не отваряйте капачката на резервоара при работещ или горещ мотор.
- Подменяйте дефектния резервоар или капачката на резервоара.
- Винаги затваряйте здраво капачката на резервоара.
- Ако е изтекла горивна смес:
 - Не стартирайте мотора.
 - Избягвайте опити за запалване.
 - Почистете уреда.



ПРЕДУПРЕЖДЕНИЕ!

Опасност от отравяне! Никога не оставяйте мотора да работи в закрити помещения.

Приготвяне на горивна смес

При използване на съотношение на смесване 1:50 препоръчваме висококачествено специално 2-тактово масло.

При маркови 2-тактови масла препоръчваме съотношение на смесване от 1:25

Таблицы за съотношенията на смесване на горивото

Процес на смесване	Бензин	Масло за смесване
25 части бензин:	1 l	40 ml
1 част масло за смесване	3 l	120 ml
2-тактово масло	5 l	200 ml

Процес на смесване	Бензин	Масло за смесване
50 части бензин:	1 l	20 ml
1 част масло за смесване	3 l	60 ml

Процес на смесване	Бензин	Масло за смесване
2-тактово масло	5 l	100 ml

Сложете бензина и съответното масло в подходящ съд съгласно таблицата и разбъркайте добре.

Наливане на горивната смес

вж. *Фигура 1*

- Зареждайте с гориво само при изключен мотор.
- Почистете околното пространство в района на зареждане.
- Поставете моторната коса така, че капачката на резервоара (10) да сочи нагоре.
- Отвийте капачката на резервоара (10) и налейте горивната смес до долния ръб на гърловината.
- Използвайте фуния с цедка срещу замърсяване.
- След зареждане с гориво завинтете капачката на резервоара (10) здраво на ръка.

ПУСКАНЕ В ЕКСПЛОАТАЦИЯ



ВНИМАНИЕ!

Винаги правете визуален контрол преди пускане в действие.

- Уредът не трябва да се използва с увреден или износен режещ инструмент и/или крепежни елементи.
- Употребявайте косачката винаги заедно с предпаз- на рамка.
- Съблюдавайте винаги доставеното с уреда ръководство за експлоатация на производителя на двигателя
- Рязане, преди да го ползвате за щети или напукване на кожата, да се замени, ако са повредени или износени части с оригинални резервни части.

Стартиране на двигателя



ПРЕДУПРЕЖДЕНИЕ!

Не оставяйте двигателя да работи в затворени помещения. Опасност от отравяне!

- При старт нагласете режещата корда на дължина 13 см, за да се избегне пренатоварване на мотора..
- Спазвайте местните разпоредби за уместно време за експлоатация.

Степени на стартовата клапа

вж. *Фигура 6*

CHOKE	RUN

Студен старт



ВНИМАНИЕ!

Опасност от откат!

Издърпвайте стартовия шнур винаги силно навън. Не позволявайте рязкото бързо прибиране на шнура.

вж. *Фигура 7*

1. Поставете превключвателя Старт/Стоп (2) в позиция Старт.
2. Отпуснете лоста за газта. Лостът за газта остава в положение полугаз.

вж. *Фигура 10*

3. Поставете стартовата клапа (7) в положение „смукач“.
4. Натиснете помпата за подкачване на горивото (8) няколко пъти, докато в пластмасовия балон се появи гориво.
5. Преди всяко издърпване на стартовото въже натиснете клапана за декомпресия (6). Клапанът за декомпресия (6) автоматично се връща обратно в нормално положение

вжте *фиг. 11*



ВНИМАНИЕ!

Оставете моторната коса да легне на земята на равно място без препятствия и се уверете, че режещият инструмент не докосва никакви предмети или земята.

При стартиране не стойте прави или на колене върху тръбата на дръжката, в противен случай валът или тръбата могат да се повредят. Застанете сигурно, дръжте устройството уверено с лявата ръка за фланеца на корпуса.

6. Издърпайте стартовото въже (1) 3-4 пъти навън, докато чуете моторът да запали.
7. Поставете стартовата клапа (7) в положение „работа“.
8. Издърпайте стартовото въже, докато моторът се запали.
9. Ако моторът не се запали, повторете стъпки 1 – 8.

Топъл старт

1. Поставете превключвателя Старт/Стоп в позиция Старт.
2. Нагласете стартовата клапа на „работа“.
3. Натиснете клапана за декомпресия преди всяко издърпване на стартовото въже (след издърпване на стартовото въже клапанът за декомпресия се връща автоматично в нормално положение).
4. Издърпайте стартовото въже максимум 6 пъти – моторът се запалва. Дръжте лоста за газта натиснат докрай, докато моторът не заработи спокойно.

Моторът не запалва

1. Нагласете стартовата клапа на позиция „работа“.
2. Издърпайте стартовото въже 5 пъти.

Ако моторът отново не запали

1. Изчакайте 5 минути и след това опитайте отново с натиснат докрай лост за газта.

ОБСЛУЖВАНЕ

По време на косене и рязане винаги поддържайте висо- ки обороти на работа на мотора.

Указания за безопасност



ВНИМАНИЕ!

Спазвайте указанията за безопасност и предупрежденията в документацията и върху продукта.



ВНИМАНИЕ!

Поради вибрациите при продължителна работа може да се стигне до смущения на кръвоносните съдове или на нервната система на пръстите, ръцете или китките. Възможно е да се появи изтръпване на части от тялото, иглички, болки или кожни промени. Консултирайте се при лекар при поява на съответните симптоми!

- Когато машината работи, никога не дръжте режещата глава на височина над колената.
- Никога не работете на гладък или хлъзгав склон или хълм.
- При работа на наклонен терен, винаги стойте под режещото устройство.
- Никога не употребявайте уреда в близост до лесно запалими течности или газове – опасност от експлозия или изгаряне!
- При контакт с чуждо тяло / предмет:
 - Изключване на мотора.
 - Проверете уреда за наличието на щети.
- Хора, които не са запознати с принципа на робата с косачката, да осъществяват обслужващите дейности при изключен мотор.

Избягване на обратен удар



ВНИМАНИЕ!

Риск от нараняване от внезапен откат!

Не използвайте ножа в близост до масивни заграждения.

Плътната растителност, млади дървета или гъсталаци, може да блокира режещия лист и да спре уреда.

- блокирането се избягва, като се следи, в каква по- сока са наведени гъсталаците и се реже от противо- положната страна.
- Ако режещият лист се заплете при рязане:
 - веднага спрете мотора.
 - дръжте уреда на високо, за да не се откъсне или счупи режещият лист.
 - отстранете заплетения материал.

Подстригване

1. Прегледайте терена и определете желаната висо-чина на подстригване.
2. Нагласете режещата глава на желаната височина и я установете.
3. Движете уреда от място на място със сърповидни движения в полукръг.
4. Винаги дръжте режещата глава успоредно на земята.

Ниско подстригване

1. Водете уреда с лек наклон надолу, така че да се движи почти над земята.
2. Винаги подстригвайте далеч от тялото.

Подстригване до огради и фундаменти



ВНИМАНИЕ!

Риск от нараняване от внезапен откат!

Не използвайте ножа в близост до масивни заграждения.

1. Движете уреда бавно и внимателно, без да поз-волявате главата да се блъска в препречилите се предмети.

Подстригване около стволоче на дървета

1. Движете уреда бавно и внимателно около стволочете на дърветата, така че режещата глава да не влиза в допир с кората на дърветата.
2. Косете около стволочете на дърветата от ляво надясно.
3. Съберете тревата и бурените с върха на главата и наклонете режещата част леко напред.



Подстригването близо до каменни зидарии, фундаменти, дървета води до по-голямо износ-ване на режещата корда.

Косене

Косене с режещата глава

1. Наклонете режещата глава надясно под ъгъл 30 градуса.
2. Поставете дръжката в желаната позиция.



ВНИМАНИЕ!

Опасност от нараняване / нанасяне на вреда на имущество вследствие на отхвърчащи предмети!

Отстранете чуждите тела от работната област.

Косене с режещия нож

вж. изображение 13

При косене с режещия нож режещият нож прави хоризонтално дъгообразно движение от едната страна към другата.

Освен това, преди да използвате ножа за рязане обърнете внимание:

- Използвайте ремъка за носене.
- Проверете режещия нож за правилен монтаж.
- Носете защитно облекло и предпазни средства за очите.
- Не използвайте режещи листове за плевели за рязане на храсти и фиданки.



ВНИМАНИЕ!

Използвайте само оригинални режещи ножове и принадлежности! Неправилните принадлежности могат да доведат до нараняване и смущения на функционалността на уреда!

Неоригиналните части могат да доведат до нараняване и смущения на функционалността на уреда!

Изключване на мотора

1. Изключете ръчката на газта и оставете моторът да работи на празен ход.
2. Завъртете ключа за запалване на позиция "STOP".



ВНИМАНИЕ!

Опасност от нараняване!

Моторът продължава да работи след изключване.

Удължаване на кордата

вж. изображение 14

1. Оставете мотора да работи на пълна газ и натиснете кордовата глава към земята.
 - ⇒ Кордата се удължава автоматично.



Измервателят към предпазната рамка автоматично наглася кордата на допустимата дължина.

Почистване на предпазната рамка

1. Изключете уреда.
2. Внимателно отстранете остатъците с отвертка или друго подобно.



Редовно почиствайте предпазната рамка, за да предотвратите прегряване на корпуса на вала.

ПОДДРЪЖКА И ГРИЖА**График за поддръжка**

Следните указания се отнасят за нормални условия на работа. За специфични условия, като например особено дълго работно време, трябва предвидените интервали за поддръжка да бъдат съответно намалени.

График за поддръжка							
	веднъж на 5 работни часа	председмично започван на работа		на всеки 50 работни часа	на всеки 100 работни часа	при необходим	преди сезона за косене, годишно
Карбуратор							
Проверка на празен ход		X					
Въздушен филтър							
почистете		X					
сменете						X	
Запалителна свещ							
Проверете разстоянието между електродите, евентуално пренастройте				X			
сменете					X	X	
Отвор за въздушното охлаждане							
почистете			X			X	X
Шумозаглушител							
Визуална и физическа проверка		X					
Горивен резервоар							
почистете				X			X
Горивен филтър							
сменете							X
Смазване на скоростната кутия							
проверете			X				X
Метален режещ инструмент							
проверете		X					
сменете						X	
Органи за управление							

График за поддръжка

	веднъж на 5 работни часа	председмично започван на работата	на всеки 50 работни часа	на всеки 100 работни часа	при необходим	преди сезона за косене, годишно
(превключвател Старт/Стоп, лост за газта, фиксатор на полугаз, стартово въже)		X				
Всички достижими винтове (освен регулиращи винтове)						
затегнете	X				X	X
Цялата машина						
Визуална и физическа проверка		X				
почистете			X		X	X

Извършвайте работите по поддръжката редовно. Обърнете се евентуално към специализиран сервиз, ако не можете да извършите сами цялата работа. Собственикът на устройството е отговорен също така за:

- Повреди вследствие на некомпетентни или закъснели работи по поддръжката и ремонта
- Последващи щети – също корозия – при неправилно съхранение

Почистване на въздушния филтър

вижте фиг. 17



ВНИМАНИЕ!

Не употребявайте уреда без въздушен филтър. Редовно почиствайте въздушния филтър. Заменяйте филтъра при повреда.

1. Отстранете крилчатия винт (4), свалете капака (5) и извадете въздушния филтър (6).
2. Почистете въздушния филтър (6) със сапун и вода. Не използвайте бензин!
3. Оставете въздушния филтър (6) да изсъхне.
4. Монтирайте въздушния филтър (6) в обратна последователност.

Подмяна на горивния филтър



ВНИМАНИЕ!

Никога не използвайте уреда без горивен филтър. Това може да доведе до сериозна повреда на мотора.

1. Извадете напълно капачката на резервоара.
2. Източете наличното гориво в подходящ резервоар.
3. С телена кука изтеглете филтъра от резервоара.
4. Свалете филтъра с въртливо движение.
5. Подменете филтъра.

Регулиране на гъвките валове

вж. Фигура 9

Гъвките валове на вашата моторна коса са предварително настроени в завода. Ако позицията на дръжка „Vike“ се промени значително, това може да доведе до удължаване на гъвките валове, а по този начин да се стигне до нарушаване на функцията на лоста за газта.

Ако режещият инструмент на косата след стартиране и отключване на ограничението за полугаз не спре, трябва да се пренастрои гъвкавото жило с регулиращия винт (8). След това правилната работа на лоста на газта е отново гарантирана.

**ВНИМАНИЕ!****Опасност от нараняване от въртящи се режещи инструменти!**

- Донастройвайте бронираните жила само при изключен двигател.
- Проверявайте функционирането на косачката единствено когато тя е в лежачо положение.

Смяна на запалителната свещ*вижте фиг. 18*

1. Свалете капака на запалителната свещ (7)
2. Сменете запалителната свещ
3. Затегнете запалителната свещ с 12-15 Nm.
4. Поставете щекера за запалителната свещ върху запалителната свещ.
5. Поставете капака на запалителната свещ (7)



Разстояние между електродите = 0,6 – 0,7 mm [0.025"] .

Настройване на карбуратора*вж. изображение 16*

Карбураторът е оптимално настроен в завода. Ако въпреки това се наложи допълнително настройване, използвайте следните винтове за регулиране:

- Ограничителен винт на празен ход (1)
- Регулиращ винт за сместа на празен ход (3)
- Регулиращ винт за сместа на пълна газ (2)

СЪХРАНЯВАНЕ**ВНИМАНИЕ!****Опасност от запалване или експлозия!**

Никога не съхранявайте уредът до източници на то-плина или пред открит огън.

- При по-продължително съхранение бензиновият резервоар трябва да се изпразва (през зимата).
- Бензиновият резервоар трябва да се изпразва само на открито.
- Преди съхранение двигателят трябва да се охлади.

1. Изпразнете резервоара за гориво.
2. Стартирайте мотора и го оставете да работи на празен ход докато спре.
3. Оставете мотора да изстине.
4. Развийте свещите със специален ключ за развива-не на горивни свещи.
5. Налейте една чаена лъжица 2-тактово масло в го-ривната камера.
6. За да се разнесе маслото по въ-трешността на мотора, бавно издърпайте въжето на стартера.
7. Отново завийте запалителната свещ.
8. Уредът да бъде основно почистен и да се под-държа.
9. Уредът да се съхранява на сухо и хладно място.

**ВНИМАНИЕ!****Опасност от пожар!**

Заредените с гориво машини не трябва да се съхраняват в сгради, в които бензиновите пари могат да имат контакт с открит огън или искри!

ПОСЛЕДВАЩА ЕКСПЛОАТАЦИЯ

1. Извадете свещите.
2. Издърпайте бързо стартовото въже, за да може остатъчното масло да се отстрани.
3. Почистете свещите, проверете междуелектродно-то разстояние, при нужда ги заменете.
4. Подгответе уредът за употреба.
5. Напълнете резервоара с правилната смес в съот-ношение бензин - масло (50:1).

ИЗХВЪРЛЯНЕ

Излезлите от употреба машини, течашите или повредени батерии на стартера да несе изхвърлят с битовите отпадъци!

Продукт, машината и аксесоарите са произведени от подлежащи на рециклиране материали и трябва да се изхвърлят като такива

ПОМОЩ ПРИ НЕИЗПРАВНОСТИ

ПРОБЛЕМ	ВЪЗМОЖНИ ПРИЧИНИ	КОРЕКЦИЯ
Моторът не стартира	Неправилно стартиране	Спазвайте инструкциите за употреба
Моторът стартира, но не продължава работа	Неправилна позиция на лоста на Choke	Нагласете лоста на позиция RUN
	Замърсени, неправилно регулирани или неподходящи свещи	Почистете / настройте или заменете свещите
	Замърсен филтър на горивната смес	Заменете филтъра
Моторът стартира, но не зара- ботва с пълна мощност.	Неправилна позиция на лоста на Choke	Нагласете лоста на позиция RUN
	Замърсен въздушен филтър	Почистете или заменете филтъра
Моторът се движи скокообразно	Замърсени, неправилно регулирани или неподходящи свещи	Почистете / настройте или заменете свещите
Прекомерно високо ниво на димене	Неподходяща горивна смес	Използвайте подходяща горивна смес



При неизправности, които не са описани в настоящата таблица или които не могат да се изяснят от само- себе си, се обърнете към компетентния център за обслужване на клиенти.

ЕО ДЕКЛАРАЦИЯ ЗА СЪОТВЕТСТВИЕ

С настоящото декларираме, че този продукт във формата, в която е предлаган на пазара, изпълнява изискванията на хармонизираните директиви на ЕС, стандартите за безопасност на ЕС и стандартите за специфичните продукти.

Продукт Моторна коса	Производител AL-KO Geräte GmbH	Упълномощено лице Andreas Hedrich
Сериен номер G2342345	Ichenhauser Str. 14 D-89359 Kötz	Ichenhauser Str. 14 D-89359 Kötz
Модел 137 SB 142 SB	Директиви на ЕС 2006/42/EO 2000/14/EO 2002/88/EO 2004/108/EO	Хармонизирани стандарти EN ISO 11681-1 EN ISO 14982 EN ISO 22868 EN ISO 22867
Звукова мощност измерено/гарантирано 137 SB – 108/110 dB(A) 142 SB – 108/110 dB(A)		

Декларация за съответствие
2000/14/EO Приложение V

Kötz, 27.2.2015 г.



Волфганг Хергет
Управляващ директор

ГАРАНЦИЯ

Евентуални дефекти в материала или производството на уреда ние отстраняваме по време на законовия срок на давност за рекламации на качеството, съобразно нашия избор, чрез ремонт или замяна. Срокът на давност се определя винаги в съответствие с правните норми на държавата, в която е закупен уредът.

Нашето гаранционно задължение е в сила Гаранцията отпада при:

- | | |
|---|--|
| ■ Самопри: | ■ Опити за ремонт на уреда |
| ■ Правилно използване на уреда | ■ Технически изменения на уреда |
| ■ Спазване на ръководството за експлоатация | ■ Употреба не по предназначение (напр. използване за промишлени или комунални нужди) |
| ■ Използване на оригинални резервни части | |

Гаранцията не включва:

- Повреди на лаковото покритие, които се дължат на нормалното износване
- Бързо износващи се части, които са обозначени с рамка [xxx xxx (x)] в картата за резервни части
- Двигатели с вътрешно горене – за тях са в сила отделните гаранционни условия на съответния производител

Гаранционният срок започва с покупката от първия потребител. Меродавна е датата на оригиналния документ за покупката. В случай на предявяване на претенции за гаранция, моля, обърнете се към вашия търговец или към най-близкото оторизирано място за обслужване на клиенти, като носите тази гаранционна карта и документа за покупка. С това гаранционно задължение законовите претенции на купувача спрямо продавача относно качеството остават непроменени

INSTRUCȚIUNILE ORIGINALE DE UTILIZARE

Cuprins

Despre acest manual.....	323
Descrierea produsului.....	323
Instrucțiuni de siguranță.....	324
date tehnice.....	325
Montajul.....	326
De combustibil lichid și nivelurile de.....	327
Punerea în.....	328
Utilizarea.....	329
Revizie și întreținere.....	331
Depozitare.....	333
Repunere în funcțiune.....	333
Înlăturare.....	333
Asistență în cazul defecțiunilor.....	334
DECLARAȚIE DE CONFORMITATE CE.....	334
Garanția.....	335

DESPRE ACEST MANUAL

- Înainte de punerea în funcțiune citiți aceste instrucțiuni de folosire. Aceasta este condiția preliminară pentru lucrul sigur și deservirea fără defecțiuni.
- Respectați instrucțiunile de siguranță și de avertizare din această documentație și de pe acest aparat.
- Păstrați instrucțiunile de folosire pentru o utilizare ulterioară și oferiți-le utilizatorilor ulteriori.

Explicația simbolurilor



ATENȚIE!

Respectarea exactă a indicațiilor de avertizare poate împiedica accidentarea persoanelor sau cauzarea daunelor materiale.



Indicații speciale pentru o înțelegere și deservire mai bună.

DESCRIEREA PRODUSULUI

Această documentație descrie o coasa portabil, cu un motor pe benzină.

Simbolurile de la dispozitiv

	Atenție! Atenție deosebită la manipulare.
	Înainte de punerea în funcțiune citiți instrucțiunile de utilizare!
	Purtați cască și ochelari de protecție și căști de urechi.
	Purtați mănuși.
	Purtați încălțăminte de protecție.
	Mențineți corpul și îmbrăcămintea la distanță față de mecanismul de tuns.
	Pericol de obiecte azvârlite în exterior!
	Distanța între aparat și terți trebuie să fie cel puțin 15 m.

Privire de ansamblu asupra produsului a se vedea figura 1

1	Lamă cuțit
2	Cutie de viteze
3	Ecran de protecție
4	Mâner „Bike“
5	Manetă de accelerație
6	Întreprupător „Motor oprit / pornit“
7	Dispozitiv de blocare manetă de accelerație
8	Centură de transport
9	Capac filtru de aer
10	Rezervor de benzină
11	Supapă de decompresiune
12	Amorsă (pornire la rece)
13	Manetă „Choke / Run“ (Oprire/Pornire)

Dispozitivele de siguranță și protecție

Oprire de urgență

În caz de urgență poziționați comutatorul de aprindere pe "STOP".

Panou de protecție contra căderilor de pietre

Protejează utilizatorul de obiecte azvârlite. Cuțitul integrat scurtează firul de tuns la lungimea admisă.



ATENȚIE!

Pericol de accidentare!

Dispozitivele de siguranță și protecție nu au voie să fie înlăturate.

Utilizarea corectă

Acest aparat se pretează la aranjarea și tunderea gazonului din domeniu privat. O altă utilizare decât cea descrisă este considerată ca necorespunzătoare.

Posibile utilizări necorespunzătoare



ATENȚIE!

Aparatul nu poate fi folosit pentru uz industrial.

INSTRUCȚIUNI DE SIGURANȚĂ

- Utilizați dispozitivul numai în stare tehnică ireproșabilă
- Nu scoateți din funcțiune dispozitivele de siguranță și protecție
- Aparatul nu are voie să fie folosit împreună cu alte dispozitive de tuns sau echipamente suplimentare.
- Purtați îmbrăcăminte corespunzătoare:
 - pantaloni lungi, încălțăminte stabilă, mănuși.
 - cască, ochelari de protecție, căști de urechi.
- În timpul lucrului aveți grijă să aveți stabilitate.
- Nu folosiți aparatul sub influența alcoolului, drogurilor sau medicamentelor.
- Utilizați întotdeauna dispozitivul cu ambele mâini.
- Mențineți mânerul uscat și curat.
- Mențineți corpul și îmbrăcămintea la distanță față de mecanismul de tuns.
- Nu permiteți accesul altor persoane în zona periculoasă.
- Îndepărtați corpurile străine din zona de lucru.
- Mențineți panoul de protecție, capul cu fir și motorul întotdeauna curat de resturile de gazon tuns.
- La terminarea lucrului cu aparatul:
 - Opriți motorul
 - Așteptați să se oprească mecanismul de tăiere
- Nu lăsați dispozitivul nesupravegheat.
- Este interzisă utilizarea aparatului de către copii sau de către alte persoane care nu cunosc manualul de utilizare
- Înaintea utilizării verificați poziția fixă a tuturor șuruburilor, piulițelor și bolțurilor de la dispozitiv.
- Introduceți apărătoarea pânzei nu este întotdeauna înainte de a transporta unitatea sau cuțit sau magazin.

DATE TEHNICE**137SB**

Tipul motorului	2 timpi
Capacitatea cilindrică	36,5 cm ³
Puterea	1,5 kW
Greutate fără benzină	7,7 kg
Volum carburant	0,7 l
Aprindere	electronică
Bujie	Bosch (WSR 67) Champion (RCS-6Y)
Sistem de acționare	Ambreiaj centrifugal
Mâner	Mâner „Bike”

Nivelul puterii sonore	108 dB(A)
Nivelul presiunii acustice	97 dB(A)
Vibrație	6,6 m/s ² K = 2,5m/s ²
Lățimea lamei de tăiere	25 cm
Turație max. motor	10800 rot/min
Turație motor la mers în gol	2700 rot/min

142SB

Tipul motorului	2-Takt
Capacitatea cilindrică	40,7 cm ³
Puterea	1,7 kW
Greutate fără benzină	7,7 kg
Volum carburant	0,7 l
Aprindere	electronică
Bujie	Bosch (WSR 67) Champion (RCS-6Y)
Sistem de acționare	Ambreiaj centrifugal
Mâner	Mâner „Bike”

Nivelul puterii sonore	108 dB(A)
Nivelul presiunii acustice	97 dB(A)
Vibrație	6,6 m/s ² K = 2,5m/s ²
Lățimea lamei de tăiere	25 cm
Turație max. motor	10800 rot/min
Turație motor la mers în gol	2700 rot/min

MONTAJUL



ATENȚIE!

Aparatul poate fi folosit doar după montajul complet.

Montarea scutului de protecție

a se vedea figura 3

- 1 Așezați motocositoarea, astfel încât arborele de lucru să fie orientat în jos.
- 2 Ridicați tija tubulară și împingeți protecția (1) de-a lungul părții inferioare a tije tubulare, în poziția corectă (pe opritorul de pe transmisia cardanică).
- 3 Așezați tija tubulară cu ajutorul protecției.
- 4 Strângeți mai întâi elementul de fixare (2) cu un șurub 5 x 20 mm, prin orificiul (a) de pe protecție.
- 5 Rotiți doar ușor cel de al doilea șurub 5 x 20 mm prin orificiul (b).



Elementul de fixare (2) are o proeminență în interiorul orificiului (a). Astfel, primul șurub poate fi strâns chiar pe bloc prin orificiu (a), fără ca racordul să stea oblic.

a se vedea figura 4

- 1 Așezați motocositoarea, astfel încât arborele de lucru să fie orientat în sus.
- 2 Strângeți protecția și elementul de fixare cu ajutorul celor 2 șuruburi 5 x 35 mm, prin orificiile de pe tabla de susținere a transmisiei cardanice. Eventual, corectați în prealabil poziția protecției. Orificiile trebuie să fie poziționate precis unul peste celălalt.
- 3 Strângeți până la capăt șurubul în orificiu (b).

Montarea lamei cuțitului

a se vedea figura 5

- 1 Așezați motocositoarea, astfel încât arborele de lucru să fie orientat în sus.
- 2 Așezați lama de tăiere (5) pe elementul de presare (1).



Pentru a centra lama de tăiere, este necesar ca secțiunea elementului de presare să fie exact în orificiul lamei de tăiere.

- 3 Montați șaiba de presiune (2).
- 4 Așezați discul de lucru (3) și înșurubați piulița de siguranță (4) pe arbore.



Atenție - filet pe stânga - se strânge în sens antiorar!
Aveți grijă ca toate piesele să fie centrate!

- 5 Blocați arborele cu ajutorul știftului auxiliar (6) și strângeți piulița (4).



ATENȚIE!

Dacă piulița de siguranță (4) intră prea ușor din cauza desfacerilor și strângerilor frecvente, aceasta trebuie înlocuită neapărat!

Verificați poziția fixă și centrată a lamei de tăiere.

Montarea capului cu fir

a se vedea figura 8



ATENȚIE!

Pericol de rănire

Nu utilizați în nicio situație capul cu fir fără bara de protecție cu cuțitul de tăiere a firelor montat.

1. Blocați arborele de antrenare (1) cu ajutorul știftului auxiliar.
2. Așezați elementul de presare (2).
3. Montați protecția unghiulară (3) cu partea inscripționată orientată către cutia de viteze.
4. Înșurubați manual capul cu fir (filet pe stânga).
5. Fixați bara de protecție (4) cu dispozitivul de tăiere a firului pe protecție și strângeți-l prin înșurubare.
6. Îndepărtați știftul auxiliar.

Reglarea centurii pentru umeri

1. Întindeți centura mai întâi peste umărul stâng.
2. Agățați cârligul de blocare în ochet.
3. Verificați lungimea centurii pentru umeri prin câteva mișcări de balans, fără să porniți motorul.
 - Capul de tăiere cu fir sau lama cuțitului trebuie să ruleze paralel cu solul.



ATENȚIE!

În timpul lucrului folosiți întotdeauna centura de umăr. Blocați centura de umăr abia după pornirea motorului la mers în gol.



Așezarea centurii duble pentru umeri a se vedea figurile de la 20 la 29

Echilibrarea motocositorii

vezi fig. 12

- Agățați cârligul centurii de transport în orificiul de fixare de pe tija tubulară.
- Echilibrați motocositoarea, astfel încât lama cuțitului să se balanseze la aprox. 10 cm deasupra podelei, fără ca motocositoarea să fie susținută cu mâinile.
- Dacă este necesar, agățați cârligul pentru echilibrarea motocositorii.

DE COMBUSTIBIL LICHID ȘI NIVELURILE DE

Siguranța



AVERTIZARE!

Pericol de incendiu! Benzina este foarte inflamabilă!

- Păstrați benzina în recipientele special prevăzute
- Alimentați scarificatorul numai în aer liber

- În timpul alimentării cu combustibil, fumatul este interzis
- Nu deschideți bușonul rezervorului atunci când motorul este pornit sau fierbinte
- Înlocuiți rezervorul deteriorat sau bușonul rezervorului
- Închideți întotdeauna bușonul la rezervor
- Atunci când benzina este scursă:
 - Nu porniți motorul
 - Evitați încercările de aprindere
 - Curățați aparatul



AVERTIZARE!

Nu lăsați niciodată motorul în funcțiune în spații închise. Pericol de intoxicare!

Realizarea unui amestec de combustibil

La utilizarea unui raport de amestec de 1:50, vă recomandăm un ulei special, de înaltă calitate, pentru motoare în 2 timpi.

La mărcile de uleiuri pentru motoare în 2 timpi vă recomandăm un raport de amestec de 1:25.

Tabele pentru raporturile de amestec de combustibil

Procedul de amestecare	Benzină	Ulei de amestec
25 de părți benzină: 1 parte ulei de amestec Ulei pentru motoare în 2 timpi	1 l	40 ml
	3 l	120 ml
	5 l	200 ml

Procedul de amestecare	Benzină	Ulei de amestec
50 de părți benzină: 1 parte ulei de amestec Ulei pentru motoare în 2 timpi	1 l	20 ml
	3 l	60 ml
	5 l	100 ml

Adăugați benzina și uleiul corespunzător într-un recipient adecvat, conform tabelului, și amestecați temeinic.

Umplerea cu amestec de combustibil

a se vedea figura 1

- Alimentați numai când motorul este oprit.
- Curățați în jurul zonei de umplere.
- Așezați motocositoarea, astfel încât bușonul rezervorului (10) să fie orientat în sus.

- Deșurubați bușonul rezervorului (10) și completați cu amestec de combustibil până la marginea inferioară a ștuțului.
- Pentru a evita depunerea de impurități, utilizați o pâlnie de filtrare a prafului.
- După alimentare, înșurubați manual bușonul rezervorului (10).

PUNEREA ÎN



ATENȚIE!

Înainte de punerea în funcțiune se va efectua întotdeauna un control vizual.

- Aparatul nu va fi utilizat cu o unealtă tăietoare și/sau elemente de fixare desprinse, deteriorate sau uzate.
- Folosiți motocoasa întotdeauna cu panoul de protecție.
- Respectați întotdeauna instrucțiunile de utilizare stabilite de producătorul motorului
- De tăiere înainte de utilizare pentru daune sau crăparea, înlocuiți-le dacă deteriorate sau uzate, cu piese de piese de schimb originale.

Porniți motorul



AVERTIZARE!

Nu lăsați niciodată motorul în funcțiune în spații închise. Pericol de intoxicare!

- Scurtați firul de tuns înainte de pornire cu 13 cm, pentru a nu suprasolicita motorul.
- Respectați dispozițiile privind orele de lucru specifice țării de utilizare.

Treptele clapetelor de pornire (reglarea șocului):

a se vedea figura 6

CHOKE	RUN

Pornirea la rece



ATENȚIE!

Riscul de recul!

Trageți de șnurul de pornire întotdeauna drept. Nu lăsați să se retracteze brusc.

a se vedea figura 7

1. Reglați întrerupătorul Start/Stop (2) în poziția „Start”.
 2. Eliberați maneta de accelerație. Maneta de accelerație este blocată în poziția semigaz.
- a se vedea figura 10
3. Reglați clapeta de pornire (7) în poziția „CHOKE” (Oprire).
 4. Apăsăți de mai multe ori amorsa (8) până când în balonul din plastic se poate vedea combustibilul.
 5. Înainte de fiecare strângere, trageți de cablul starterului supapei de decompresiune (6). Supapa de decompresiune (6) revine automat în poziție normală.

a se vedea figura 11



ATENȚIE!

Așezați motocicleta uniform și fără obstacole pe podea și aveți grijă ca scula tăietoare să nu intre în contact cu alte obiecte sau cu podeaua.

La pornire, nu vă așezați sau nu înclinăți pe tija tubulară, deoarece în caz contrar arborele sau conducta se poate deteriora. Adoptați o postură sigură, fixați bine aparatul cu mâna stângă pe flanșa carcasei.

6. Trageți drept de cablul starterului (1) de 3-4 ori până când motorul pornește scurt și emite un semnal acustic.
7. Reglați clapeta de pornire (7) în poziția „RUN” (Pornire).
8. Trageți cablul de pornire până pornește motorul.
9. Dacă motorul nu pornește, repetați pașii de la 1 la 8.

Pornirea la cald

1. Reglați întrerupătorul Start/Stop în poziția „Start”.
2. Aduceți maneta clapetei de șoc pe poziția „RUN” (Pornire).
3. Apăsăți supapa de decompresiune înainte de fiecare tragere a cablului demarorului (după tragerea cablului demarorului, supapa de decompresiune revine automat în poziție normală).
4. Trageți repede cablul starterului, de maxim 6 ori - motorul pornește. Țineți maneta de accelerare complet apăsată, până când motorul funcționează regulat.

Motorul nu pornește

1. Aduceți maneta clapetei de șoc pe poziția „RUN” (Pornire).
2. Trageți cablul starterului de 5 ori.

Dacă motorul tot nu pornește

1. Așteptați 5 minute și apoi încercați din nou cu maneta de accelerație apăsată.

UTILIZAREA

În timpul aranjării și tăierii lăsați motorul să funcționeze în zona superioară de turație.

Instrucțiuni de siguranță



ATENȚIE!

Respectați indicațiile privind siguranța, indicațiile de avertizare din această documentație și cele de pe produs.



ATENȚIE!

Când executați lucrări de durată, vibrațiile pot cauza afecțiuni ale vaselor sanguine sau ale nervilor în degete, mâini sau articulațiile mâinilor. Pot surveni amortizarea membrelor, înțepături, dureri sau modificarea aspectului pielii. Dacă apar asemenea simptome, prezentați-vă la un consult medical!

- Nu țineți capul firului niciodată deasupra înălțimii genunchilor atunci când aparatul este în funcțiune.
- Nu lucrați niciodată pe un deal sau un versant plan sau alunecos.
- În timpul cosirii pe terenuri în pantă stați întotdeauna sub dispozitivul de tuns.
- Nu utilizați niciodată aparatul în apropierea lichidelor sau gazelor inflamabile - pericol de explozie sau incendiu!
- După contactul cu un corp străin:
 - Oprirea motorului.
 - Verificați dacă aparatul prezintă defecțiuni.
- Persoanele, care nu sunt obișnuite cu deservirea aparatului, trebuie să învețe aceasta cu motorul oprit.

Evitarea reculului



ATENȚIE!

Pericol de accidentare din reculul!

Nu folosiți cuțitul în apropierea obiectelor solide.

Vegetația densă, arbori tineri sau desișuri pot bloca discul de tăiere și îl pot opri.

- Evitați blocajul prin respectarea înclinației desigurilor și prin tăierea din partea opusă.
- Dacă discul de tăiere se prinde în timpul tăierii:
 - Opriti imediat motorul.
 - Țineți aparatul în sus ca să nu sară discul de tăiere sau să se rupă.
 - Înlăturați materialul prins de pe secțiune.

Aranjarea gazonului

1. Verificați terenul și stabiliți înălțimea de tuns dorită.
2. Duceți și mențineți capul firului la înălțimea dorită.
3. Duceți aparatul cu mișcări sub formă de seceră dintr-o parte în alta.
4. Țineți capul firului întotdeauna paralel față de sol.

Aranjare joasă

1. Duceți aparatul cu o ușoară înclinație în față, astfel încât să se miște aproape de sol.
2. Aranjați întotdeauna în direcția opusă corpului.

Aranjarea la garduri și fundamente



ATENȚIE!

Pericol de accidentare din reculul!

Nu folosiți cuțitul în apropierea obiectelor solide.

1. Duceți aparatul încet și cu atenție, fără să lăsați firul să se lovească de obstacole.

Aranjarea în jurul trunchiurilor

1. Duceți aparatul cu atenție și încet în jurul trunchiurilor, astfel încât firul de tuns să nu atingă coaja copacului.
2. Cosiți de la stânga la dreapta în jurul trunchiurilor.
3. Cuprindeți iarba și buruienile cu vârful firului și înclinați capul firului ușor în față.



Aranjarea pe lângă ziduri, fundamente, copaci duce la o uzură mai ridicată a firului.

Cosire

Cosirea ierbii cu capul cu fir

1. Înclinați capul cu fir către dreapta într-un unghi de 30 de grade.
2. Puneți mânerul în poziția dorită.



ATENȚIE!

Pericol de accidentare/daune materiale datorită obiectelor străine azvârlite!

Îndepărtați corpurile străine din zona de lucru.

Cosirea ierbii cu lama cuțitului

vezi fig. 13

La cosirea ierbii cu lama cuțitului, aceasta este manevrată printr-o mișcare orizontală, arcuită, dintr-o parte în alta.

Înainte de utilizarea lamei cuțitului, respectați următoarele:

- Utilizați centura de transport.
- Asigurați-vă că lama cuțitului este montată corect.
- Purtați îmbrăcăminte de protecție și ochelari de protecție.
- Nu utilizați lamele de tăiere pentru buruieni pentru a tăia mărăcinișuri și copaci tineri.



ATENȚIE!

Utilizați numai cuțite și accesorii originale! Piese necorespunzătoare pot duce la răniri și defecțiuni de funcționare ale aparatului!

Piese care nu sunt originale pot duce la vătămări și defecțiuni de funcționare ale aparatului!

Oprirea motorului

1. Slăbiți maneta de accelerare și lăsați motorul să meargă în gol.
2. Poziționați comutatorul de aprindere pe "STOP".



ATENȚIE!

Pericol de accidentare!

Motorul mai funcționează după oprire.

Prelungirea firului de tăiere

vezi fig. 14

1. Lăsați motorul să meargă în plin și lăsați capul cu fir să atingă ușor solul.
 - ⇒ *Firul se prelungește automat.*



Cuțitul din panoul de protecție scurtează firul la lungimea admisă.

Curățarea panoului de protecție

1. Opriți aparatul.
2. Îndepărtați cu atenție resturile de iarbă cosită cu o șurubelniță sau ceva similar.



Curățați panoul de protecție regulat, pentru a preveni o supraîncălzire a tubului de decantare.

REVIZIE ȘI ÎNTREȚINERE

Plan de întreținere

Următoarele indicații se referă la raportul normal de utilizare. În cazul unor condiții speciale, de exemplu, timp de lucru zilnic prelungit, intervalele de întreținere indicate trebuie reduse în mod corespunzător.

Plan de întreținere							
	o dată la 5 ore de funcționare	înainte de încheierea lucrului	săptămănal	la fiecare 50 de ore de funcționare	la fiecare 100 de ore de funcționare	dacă este necesar	înainte în sezonul de cosit, anual
Carburator							
Controlarea mersului în gol		X					
Filtru de ar							
curățare		X					
înlocuire						X	
Bujie							
Verificați distanța dintre electrozi și reglați-o, dacă este necesar				X			
înlocuire					X	X	
Admisie aer rece							
curățare			X			X	X
Amortizor de zgomot							
Verificare vizuală și a stării		X					
Rezervor de combustibil							
curățare				X			X
Filtru de combustibil							
înlocuire							X
Lubrifierea cutiei de viteze							
verificare			X				X
Unealtă tăietoare din metal							
verificare		X					
înlocuire						X	
Elemente de comandă							

Plan de întreținere

	o dată la 5 ore de funcționare	înainte de începerea lucrului	săptămănal	la fiecare 50 de ore de funcționare	la fiecare 100 de ore de funcționare	dacă este necesar	înainte în sezonul de cosit, anual
(înterupător Start/Stop, manetă de accelerare, dispozitiv de blocare semi-gaz, cablu demaror)		X					
Toate șuruburile accesibile (cu excepția șuruburilor de reglaj)							
strângere	X					X	X
Întreaga mașină							
Verificare vizuală și a stării		X					
curățare			X			X	X

Efectuați lucrări de întreținere regulate. Adresați-vă eventual unui atelier de specialitate dacă nu puteți efectua pe cont propriu toate lucrările. Proprietarul dispozitivului este, de asemenea, responsabil pentru:

- deteriorările care apar ca urmare a lucrărilor de întreținere și reparație care nu au fost efectuate de un specialist sau nu au fost efectuate la timp
- daunele ulterioare, printre care se numără coroziunea, care apar ca urmare a depozitării necorespunzătoare

Curățarea filtrului de aer

a se vedea figura 17

**ATENȚIE!**

Nu folosiți aparatul niciodată fără filtrul de aer. Curățați regulat filtrul de aer. Înlocuiți filtrul de aer deteriorat.

1. Îndepărtați șurubul-fluture (4), scoateți capacul (5) și scoateți filtrul de aer (6).
2. Curățați filtrul de aer (6) cu apă și săpun. Nu utilizați benzină!
3. Lăsați filtrul de aer (6) să se usuce.
4. Montați filtrul de aer (6) în ordine inversă demontării.

Filtru de carburant**ATENȚIE!**

Nu folosiți niciodată aparatul fără filtru de carburant. Urmarea pot fi defecțiuni grave ale motorului.

1. Scoateți complet capacul rezervorului.
2. Goliți carburantul existent în recipiente corespunzătoare.
3. Scoateți filtrul din rezervor cu un cârlig din sârmă.
4. Scoateți filtrul printr-o mișcare de rotire.
5. Înlocuiți filtrul.

Reglarea cablurilor Bowden

a se vedea figura 9

Cablurile Bowden ale motocositorii dumneavoastră sunt reglate din fabrică. Dacă poziția mânerului „Bike” este puternic modificată, se poate ajunge la prelungirea cablului Bowden și totodată la afectarea funcției manetei de accelerare.

În cazul în care unealta tăietoare a motocositorii nu se oprește după pornirea și deblocarea dispozitivului de blocare cu semigaz, cablul Bowden trebuie reglat cu șurubul de reglaj (8). La final, se asigură din nou o funcționare corectă a manetei de accelerare.



PRECAUȚIE!

Pericol de rănire datorităsculelor tăietoarerotative!

- Reglarea tracțiunilor Bowden se face doar cu motorul oprit.
- Funcționarea se verifică doar cu coasa în poziție orizontală.

Schimbarea bujiei

a se vedea figura 18

1. Scoaterea capacului bujiei (7)
2. Înlocuirea capacului bujiei
3. Strângeți bujia cu cuplul de strângere de 12-15 Nm.
4. Așezați fișa de bujie deasupra bujiei.
5. Aplicarea capacului bujiei (7)



Distanța dintre electrozi = 0,6 - 0,7 mm [0,025"] .

Reglarea carburatorului

vezi fig. 16

Carburatorul este reglat din fabrică la parametri optimi.

Dacă este totuși necesară o ajustare ulterioară, utilizați următoarele șuruburi pentru reglare:

- Șurub opritor pentru mersul în gol (1)
- Șurub de reglare a amestecului la mers în gol (3)
- Șurub de reglare a amestecului la sarcină completă (2)

DEPOZITARE



PRECAUȚIE!

Pericol de incendiu sau de explozie!

Nu depozitați aparatul în fața flăcărilor sau surselor de căldură.

- Înaintea unei depozitări de durată (peste iarnă), goliți rezervorul de benzină.
 - Goliți rezervorul de benzină numai în spațiu liber.
 - Înaintea depozitării, lăsați motorul să se răcească.
1. Goliți rezervorul.
 2. Porniți motorul și lăsați-l să meargă în gol până se oprește.
 3. Lăsați să se răcească motorul.
 4. Desfaceți bujia cu o cheie pentru bujii.

5. Puneți o linguriță de ulei pentru motoare în 2 timpi în compartimentul de ardere.
6. Pentru distribuirea uleiului în interiorul motorului trageți încet de șnurul de pornire de mai multe ori.
7. Înșurubați la loc bujia.
8. Curățați bine și revizuiți aparatul.
9. Depozitați aparatul într-un spațiu răcoros și uscat.



PRECAUȚIE!

Pericol de incendiu!

Nu păstrați mașina cu rezervorul plin în clădiri în care vaporii de benzină pot intra în contact cu foc deschis sau scântei!

REPUNERE ÎN FUNCȚIUNE

1. Îndepărtați bujia.
2. Trageți rapid de șnurul de pornire, pentru a goli uleiul rezidual din compartimentul de ardere.
3. Curățați bujia, verificați distanța electrozilor, la nevoie înlocuiți-le.
4. Pregătiți aparatul pentru utilizare.
5. Alimentați rezervorul doar cu un amestec corespunzător de carburant - ulei (50:1).

ÎNLĂTURARE



Nu eliminați aparatele, bateriile sau acumulatorii vechi împreună cu deșeurile menajere!

Ambalajul, aparatul și accesoriile sunt din material reciclabil și trebuie înlăturate în mod corespunzător.

ASISTENȚĂ ÎN CAZUL DEFECȚIUNILOR

PROBLEMĂ	CAUZĂ POSIBILĂ	REMEDIERE
Motorul nu pornește	Parcurs incorect de pornire	Respectați manualul de utilizare
Motorul pornește dar nu funcționează mai departe	Poziție incorectă a manetei la Choke	Poziționați maneta pe RUN
	Bujie murdară, incorect montată sau necorespunzătoare	Curățați bujia / reglați sau înlocuiți-o
	Filtru murdar de carburant	Înlocuiți filtrul
Motorul pornește dar nu funcționează cu puterea completă	Poziție incorectă a manetei la Choke	Poziționați maneta pe RUN
	Filtru murdar de aer	Curățați sau înlocuiți filtrul
Motorul nu funcționează regulat	Bujie murdară, incorect montată sau necorespunzătoare	Curățați bujia / reglați sau înlocuiți-o
Fum în exces	Amestec greșit de carburant	Folosiți un amestec corect de carburant



În cazul defecțiunilor, care nu se regăsesc în acest tabel sau a celor, pe care nu le puteți remedia dvs., vă rugăm să vă adresați serviciului nostru clienți.

DECLARAȚIE DE CONFORMITATE CE

Prin aceasta garantăm că acest produs, în varianta pusă de noi în circulație, corespunde condițiilor directivelor UE armonizate, standardelor UE UE precum și standardelor specifice produsului.

Produsul

Motocoasa

Număr serie

G2342345

Tip

137 SB

142 SB

Nivel acustic

evaluat / garantat

137 SB – 108/110 dB(A)

142 SB – 108/110 dB(A)

Producător

AL-KO Geräte GmbH

Ichenhauser Str. 14

D-89359 Kötz

Directive UE

2006/42/EG

2000/14/EG

2002/88/EG

2004/108/EG

Împuternicit

Andreas Hedrich

Ichenhauser Str. 14

D-89359 Kötz

Norme armonizate

EN ISO 11681-1

EN ISO 14982

EN ISO 22868

EN ISO 22867

Evaluare conformitate

2000 /14 / EG apendice V

Kötz, 2015-02-27

Wolfgang Hergeth
Managing Direktor

GARANȚIA

Eventualele defecte de material sau de fabricație ale dispozitivului vor fi remediate de firma noastră pe durata termenului legal de prescripție pentru pretențiile cauzate de deficiențe, la alegerea noastră, prin reparație sau înlocuire. Termenul de prescripție este definit de legislația țării în care a fost achiziționat dispozitivul.

Angajamentul nostru privind garanția este valabil- Garanția este anulată în cazul:
numai în cazul:

- manipulării corecte a dispozitivului
- respectării instrucțiunilor de utilizare
- utilizării pieselor de schimb originale
- tentativelor de reparare a dispozitivului
- modificărilor tehnice aduse dispozitivului
- utilizării necorespunzătoare (de exemplu, utilizare profesională sau în sectorul comunal)

Nu se acordă garanție pentru:

- deteriorări ale vopselei provocate de uzura normală
- piese de uzură marcate în schema pieselor de schimb cu [xxx xxx (x)]
- motoarele de combustie – Pentru acestea sunt valabile condițiile separate de garanție ale producătorilor motoarelor respective

Perioada de garanție începe din momentul achiziționării de către primul client. Determinantă este data înscrisă pe bonul de casă original. În caz de garanție adresați-vă distribuitorului dvs. sau altui serviciu autorizat de relații cu clienții, prezentând această declarație de garanție și bonul de casă. Prin prezentul angajament privind garanția, pretențiile cumpărătorului cauzate de deficiențe față de vânzător nu sunt afectate.

ΜΕΤΑΦΡΑΣΗ ΤΟΥ ΓΝΗΣΙΟΥ ΕΓΧΕΙΡΙΔΙΟΥ ΟΔΗΓΙΩΝ ΧΡΗΣΗΣ

Πίνακας περιεχομένων

Σχετικά με το εγχειρίδιο.....	336
Περιγραφή προϊόντος.....	336
Υποδείξεις ασφαλείας.....	337
Συναρμολόγηση.....	339
Καυσίμου και των επιπέδων των υγρών.....	340
Θέση σε λειτουργία.....	341
Χειρισμός.....	342
Συντήρηση και φροντίδα.....	345
Αποθήκευση.....	347
Επανάρξη λειτουργίας.....	347
Απόρριψη.....	347
Βοήθεια σε περίπτωση βλαβών.....	348
ΔΗΛΩΣΗ ΣΥΜΜΟΡΦΩΣΗΣ ΕΚ.....	349
ΕΓΓΥΗΣΗ.....	349

ΣΧΕΤΙΚΑ ΜΕ ΤΟ ΕΓΧΕΙΡΙΔΙΟ

- Πριν από την έναρξη χρήσης διαβάστε αυτές τις οδηγίες. Αυτό αποτελεί προϋπόθεση για την ασφα- εργασία και την απρόσκοπτη μεταχείριση
- Τηρείτε τις οδηγίες ασφαλείας και τις προειδοποιη- σεις που υπάρχουν σε αυτό το εγχειρίδιο και πάνω στη συσκευή.
- Αυτό το εγχειρίδιο αποτελεί τμήμα του - μενου προϊόντος και σε περίπτωση πώλησης θα πρέπει να παραδοθεί στον νέο αγοραστή.

Επεξήγηση συμβόλων



ΠΡΟΣΟΧΗ!

Η τήρηση με ακρίβεια αυτών των υποδείξεων προειδοποίησης θα αποτρέψει υλικές ζημιές και τον τραυματισμό ατόμων.



Ειδικές υποδείξεις για την καλύτερη κατανόηση και χειρισμό.

ΠΕΡΙΓΡΑΦΗ ΠΡΟΪΟΝΤΟΣ

Αυτή η τεκμηρίωση περιγράφει ένα φορητό δρεπάνι με ένα κινητήρα βενζίνης.

Σύμβολα στον εξοπλισμό

	Προσοχή! Δώστε ιδιαίτερη προσοχή κατά το χειρισμό.
	Διαβάστε τις οδηγίες πριν από τη θέση!
	Χρησιμοποιείτε προστατευτικά γυαλιά, προστατευτικό κράνος, ωτοασπίδες.
	Χρησιμοποιείτε γάντια.
	Χρησιμοποιείτε υποδήματα ασφαλείας.
	Διατηρείτε το σώμα και τα ενδύματα μακριά από τον κοπτικό μηχανισμό.
	Κίνδυνος από εκσφενδονιζόμενα αντικείμενα!
	Η απόσταση μεταξύ της μηχανής και άλλων ατόμων πρέπει να είναι τουλάχιστον 15 m.

Συνοπτική παρουσίαση προϊόντος

βλ. Σχήμα 1

1	Μαχαίρι κοπής
2	Μηχανισμός μετάδοσης κίνησης
3	Προφυλακτήρας
4	Λαβή "Bike"
5	Χειρόγκαζο
6	Διακόπτης "Κινητήρας Off / On"
7	Ασφάλιση χειρόγκαζου
8	Ζώνη μεταφοράς
9	Κάλυμμα φίλτρου αέρα
10	Ρεζερβουάρ βενζίνης
11	Βαλβίδα αποσυμπίεσης
12	Primer (κρύα εκκίνηση)
13	Μοχλός "Choke / Run"

Μηχανισμοί ασφαλείας και προστασίας

Διακοπή κινδύνου

Σε περίπτωση κινδύνου ρυθμίστε το διακόπτη ανάφλεξης στη θέση „STOP“.

Προφυλακτήρας για κτυπήματα πέτρας

Προστατεύει το χρήστη από εκσφενδονιζόμενα αντικείμενα. Το ενσωματωμένο μαχαίρι κόβει το νήμα κοπής στο επι- τρεπτό μήκος.



ΠΡΟΣΟΧΗ!

Κίνδυνος τραυματισμού!

Οι διατάξεις ασφαλείας και προστασίας δεν πρέπει να τίθενται εκτός λειτουργίας.

Προβλεπόμενη χρήση

Η παρούσα μηχανή προορίζεται για το ξάκρισμα και το κούρεμα του γκαζόν στον ιδιωτικό τομέα. Κάθε άλλη ή πέραν της προβλεπόμενης χρήση θεωρείται ως μη προβλεπόμενη.

Παράδειγμα μη ορθής χρήσης



ΠΡΟΣΟΧΗ!

Απαγορεύεται η επαγγελματική χρήση της συσκευής.

ΥΠΟΔΕΙΞΕΙΣ ΑΣΦΑΛΕΙΑΣ

- Χρησιμοποιείτε τη συσκευή μόνον αν βρίσκεται σε τεχνικά άψογη κατάσταση
- Μην θέτετε εκτός λειτουργίας τις διατάξεις ασφαλείας και προστασίας
- Απαγορεύεται η λειτουργία της μηχανής με άλλα κοπτικά εργαλεία ή πρόσθετες συσκευές.

- Χρησιμοποιείτε κατάλληλη ενδυμασία εργασίας:
 - Μακρύ παντελόνι, ανθεκτικά υποδήματα, γάντια.
 - Προστατευτικό κράνος, προστατευτικά γυαλιά, ωτοασπίδες.
- Κατά την εργασία φροντίζετε για την ασφαλή στάση του σώματός σας.
- Μην χρησιμοποιείτε τη μηχανή υπό την επήρεια αλκοόλ, ναρκωτικών ή φαρμάκων.
- Να χειρίζεστε πάντα τη συσκευή χρησιμοποιώντας και τα δύο χέρια.
- Διατηρείτε τις λαβές στεγνές και καθαρές.
- Διατηρείτε το σώμα και τα ενδύματα μακριά από τον κοπτικό μηχανισμό.
- Διατηρείτε άλλα άτομα μακριά από την περιοχή κινδύνου
- Απομακρύνετε τυχόν ξένα σωματίδια από την περιοχή εργασίας
- Διατηρείτε πάντοτε τον προφυλακτήρα, την κεφαλή νημάτων και τον κινητήρα χωρίς χορτοκοπτικά κατά- λοιπα.
- Αφήνωντας τη συσκευή:
 - Σβήνετε τη μηχανή
 - Περιμένετε εωσότου το κοπτικό σταματήσει να λειτουργεί
- Μην αφήνετε τη συσκευή χωρίς επιτήρηση.
- Παιδιά ή άλλα άτομα που δεν γνωρίζουν τις οδηγίες χρήσης δεν επιτρέπεται να χρησιμοποιούν τη συσκευή
- Πριν τη χρήση, επιβεβαιώστε τη σταθερή έδραση όλων των βιδών, παξιμαδιών και μπουλονιών της συσκευής.
- Τοποθετείτε πάντοτε τον προφυλακτήρα του μαχαιριού πριν από τη μεταφορά ή την αποθήκευση της μηχανής ή του μαχαιριού.

ΤΕΧΝΙΚΑ ΣΤΟΙΧΕΙΑ

137SB

Τύπος κινητήρα	2-χρονος
Κυβισμός	36,5 cm ³
Ισχύς	1,5 kW
Βάρος λειτουργίας χωρίς βενζίνη	7,7 kg
Ποσότητα καυσίμου	0,7 l
Ανάφλεξη	elektronisch
Μπουζί	Bosch (WSR 67) Champion (RCS-6Y)
Μηχανισμός κίνησης	Φυγοκεντρικός συμπλέκτης
Λαβή	„Λαβή ποδηλάτου τύπου Bike”

Στάθμη ηχητικής ισχύος	108 dB(A)
Στάθμη ηχητικής πίεσης	97 dB(A)
Δονήσεις	6,6 m/s ² K = 2,5m/s ²
Πλάτος κοπής λεπίδας	25 cm
Μέγ. αριθμός στροφών κινητήρα	10800 σ.α.λ.
Αριθμός στροφών ρελαντί κινητήρα	2700 σ.α.λ.

142SB

Τύπος κινητήρα	2-χρονος
Κυβισμός	40,7 cm ³
Ισχύς	1,7 kW
Βάρος λειτουργίας χωρίς βενζίνη	7,7 kg
Ποσότητα καυσίμου	0,7 l
Ανάφλεξη	elektronisch
Μπουζί	Bosch (WSR 67) Champion (RCS-6Y)
Μηχανισμός κίνησης	Φυγοκεντρικός συμπλέκτης
Λαβή	„Λαβή ποδηλάτου τύπου Bike”

Στάθμη ηχητικής ισχύος	108 dB(A)
Στάθμη ηχητικής πίεσης	97 dB(A)
Δονήσεις	6,6 m/s ² K = 2,5m/s ²
Πλάτος κοπής λεπίδας	25 cm
Μέγ. αριθμός στροφών κινητήρα	10800 σ.α.λ.
Αριθμός στροφών ρελαντί κινητήρα	2700 σ.α.λ.

ΣΥΝΑΡΜΟΛΟΓΗΣΗ



ΠΡΟΣΟΧΗ!

Η λειτουργία της συσκευής επιτρέπεται μόνο κατόπιν πλήρους συναρμολόγησης.

Τοποθέτηση προφυλακτήρα

βλ. Σχήμα 3

- 1 Τοποθετήστε το χορτοκοπτικό μεσινέζας σε θέση τέτοια, ώστε ο άξονας να είναι στραμμένος προς τα κάτω.
- 2 Ανασηκώστε τον σωλήνα του άξονα και σπρώξτε τον προφυλακτήρα (1) στην κάτω πλευρά του σωλήνα του άξονα κατά μήκος στη σωστή θέση (στον αναστολέα του γωνιακού μηχανισμού μετάδοσης).
- 3 Αποθέστε τον σωλήνα του άξονα με τον προφυλακτήρα.
- 4 Σφίξτε πρώτα το εξάρτημα στερέωσης (2) με μια βίδα 5 x 20 mm μέσα από την οπή (a) στον προφυλακτήρα.
- 5 Βιδώστε μόνο πρόχειρα τη δεύτερη βίδα 5 x 20 mm μέσα από την οπή (b).



Το εξάρτημα στερέωσης (2) έχει εσωτερικά στην οπή (a) ένα ανυψωμένο τμήμα. Έτσι μπορείτε να σφίξετε την πρώτη βίδα μέσα από την οπή (a) αμέσως στο μπλοκ χωρίς να βρίσκεται να εδράζει λοξά αυτή η σύνδεση.

βλ. Σχήμα 4

- 1 Τοποθετήστε το χορτοκοπτικό μεσινέζας σε θέση τέτοια, ώστε ο άξονας να είναι στραμμένος προς τα επάνω.
- 2 Με τις 2 βίδες 5 x 35 mm μέσα από τις οπές στο έλασμα συγκράτησης του μηχανισμού γωνιακής μετάδοσης σφίξτε τον προφυλακτήρα και το εξάρτημα στερέωσης. Ενδεχομένως διορθώστε προηγουμένως τη θέση του προφυλακτήρα. Οι οπές πρέπει να ταυτίζονται απολύτως.
- 3 Σφίξτε οριστικά τη βίδα στην οπή (b).

Τοποθέτηση μαχαιριού κοπής

βλ. Σχήμα 5

- 1 Τοποθετήστε το χορτοκοπτικό μεσινέζας σε θέση τέτοια, ώστε ο άξονας να είναι στραμμένος προς τα επάνω.
- 2 Τοποθετήστε τη λάμα (5) στο εξάρτημα πίεσης (1).



Για το κεντράρισμα της λάμας πρέπει το τακουνάκι του εξαρτήματος πίεσης να βρίσκεται ακριβώς στην οπή της λάμας.

- 3 Τοποθετήστε τον δίσκο πίεσης (2).
- 4 Τοποθετήστε το πιατέλο (3) και βιδώστε το παξιμάδι ασφάλισης (4) στον άξονα.



Προσοχή - αριστερόστροφο σπείρωμα - σφίξτε αντίθετα από τη φορά των δεικτών του ρολογιού!

Βεβαιωθείτε ότι όλα τα εξαρτήματα είναι κεντραρισμένα!

- 5 Ακινήτοποιήστε τον άξονα με βοηθητικό πείρο (6) και σφίξτε το παξιμάδι (4)



ΠΡΟΣΟΧΗ!

Εάν το παξιμάδι ασφάλισης (4) έχει λασκάρει από το συχνό ξεβίδωμα και βίδωμα, πρέπει να το αντικαταστήσετε οπωσδήποτε!

Ελέγξτε τη σταθερή και κεντραρισμένη έδρα της λάμας.

Τοποθέτηση κεφαλής μεσινέζας

βλ. Σχήμα 8

**ΠΡΟΣΟΧΗ!****Κίνδυνος τραυματισμού**

Μη χρησιμοποιείτε ποτέ την κεφαλή μεσινέζας με μαχαίρι κόφτη μεσινέζας χωρίς πήχη προστασίας.

1. Ακινητοποιήστε τον άξονα κίνησης (1) με τον βοηθητικό πείρο.
2. Τοποθετήστε το εξάρτημα πίεσης (2).
3. Τοποθετήστε την προστασία έναντι περιέλιξης (3) με την επιγεγραμμένη πλευρά να δείχνει προς τον μηχανισμό μετάδοσης κίνησης.
4. Βιδώστε την κεφαλή μεσινέζας με το χέρι (αριστερόστροφο σπείρωμα).
5. Τοποθετήστε τον πήχη προστασίας (4) έχοντας προσυναρμολογήσει τον κόφτη μεσινέζας στον προφυλακτήρα και βιδώστε τον.
6. Αφαιρέστε τον βοηθητικό πείρο.

Ρύθμιση της ζώνης ώμου

1. Λωρίδες ώμου πρώτα πάνω από τον αριστερό ώμο.
2. Αναρτήστε το άγκιστρο ασφάλισης στον κρίκο.
3. Ελέγξτε το μήκος της ζώνης ώμου εκτελώντας ορισμένες κινήσεις χωρίς να ανάψετε τον κινητήρα.
 - Η κεφαλή νήματος κοπής ή το μαχαίρι κοπής πρέπει να κινούνται παράλληλα με το έδαφος.

**ΠΡΟΣΟΧΗ!**

Χρησιμοποιείτε πάντοτε τη ζώνη ώμου κατά την εργασία. Στερεώνετε πάντοτε τη ζώνη ώμου μετά την εκκίνηση του κινητήρα στο ρελαντί.



Τοποθέτηση της διπλής ζώνης ώμου βλέπε εικ. 20 έως εικ. 29

Εξισορρόπηση χορτοκοπτικού μεσινέζας

βλ. Εικ. 12

- Αναρτήστε το άγκιστρο της ζώνης μεταφοράς στην οπή στερέωσης στον σωλήνα του άξονα.
- Εξισορροπήστε το χορτοκοπτικό μεσινέζας έτσι ώστε το μαχαίρι κοπής να ταλαντεύεται περ. 10 cm πάνω από το έδαφος, χωρίς να κρατάτε το χορτοκοπτικό μεσινέζας με τα χέρια.
- Αν απαιτείται, αλλάξτε τη θέση του άγκιστρου για να εξισορροπηθεί το χορτοκοπτικό μεσινέζας.

ΚΑΥΣΙΜΟΥ ΚΑΙ ΤΩΝ ΕΠΙΠΕΔΩΝ ΤΩΝ ΥΓΡΩΝ**Ασφάλεια****ΠΡΟΕΙΔΟΠΟΙΗΣΗ!**

Κίνδυνος πυρκαγιάς! Η βενζίνη είναι άκρως εύφλεκτη!

- Διατηρείτε τη βενζίνη μόνο σε κατάλληλα δοχεία
- Βάζετε βενζίνη μόνο σε εξωτερικούς χώρους
- Ενσωμάζετε βενζίνη μην καπνίζετε
- Μην ανοίγετε το πώμα πλήρωσης καυσίμου ενώ η μηχανή λειτουργεί ή είναι καυτή
- Αντικαθιστάτε το ντεπόζιτο ή το πώμα πλήρωσης καυσίμου εάν έχουν υποστεί βλάβη
- Κλείνετε πάντοτε καλά το καπάκι του ντεπόζιτου
- Σε περίπτωση διαρροής βενζίνης:
 - Μην ανάβετε τη μηχανή
 - Μην προσπαθείτε να ανοίξετε τη συσκευή
 - Καθαρίζετε τη συσκευή

**ΠΡΟΕΙΔΟΠΟΙΗΣΗ!**

Μην αφήνετε ποτέ τη μηχανή να λειτουργεί σε κλειστούς χώρους. Κίνδυνος δηλητηρίασης!

Δημιουργία μίγματος καυσίμου

Αν εφαρμόσετε αναλογία ανάμιξης 1:50 συνιστούμε ένα υψηλής ποιότητας, ειδικό λάδι για δίχρονους κινητήρες.

Αν χρησιμοποιείτε επώνυμα λάδια δίχρονων κινητήρων συνιστούμε αναλογία ανάμιξης 1:25

Πίνακες για αναλογίες ανάμιξης καυσίμου

Διαδικασία ανάμιξης	Βενζίνη	Λάδι για ανάμιξη
25 μέρη βενζίνης: 1 μέρος λάδι για ανάμιξη Λάδι για δίχρονους κινητήρες	1 l	40 ml
	3 l	120 ml
	5 l	200 ml

Διαδικασία ανάμιξης	Βενζίνη	Λάδι για ανάμιξη
50 μέρη βενζίνης: 1 μέρος λάδι για ανάμιξη Λάδι για δίχρονους κινητήρες	1 l	20 ml
	3 l	60 ml
	5 l	100 ml

Βάλτε τη βενζίνη και το αντίστοιχο λάδι σύμφωνα με τον πίνακα σε ένα κατάλληλο δοχείο και αναμίξτε τα πολύ καλά.

Πλήρωση μίγματος καυσίμου

βλ. Σχήμα 1

- Κάντε τον ανεφοδιασμό μόνο με απενεργοποιημένο κινητήρα.
- Καθαρίστε τον περιβάλλοντα χώρο της περιοχής πλήρωσης.
- Τοποθετήστε το χορτοκοπτικό μεσινέζας σε θέση τέτοια, ώστε η τάπα ρεζερβουάρ (10) να είναι στραμμένη προς τα επάνω.
- Ξεβιδώστε την τάπα ρεζερβουάρ (10) και πληρώστε το μίγμα καυσίμου μέχρι την κάτω ακμή του στομίου.
- Για να μην υπάρξουν ρύποι, χρησιμοποιήστε χωνί.
- Μετά τον ανεφοδιασμό βιδώστε την τάπα ρεζερβουάρ (10) με το χέρι.

ΘΈΣΗ ΣΕ ΛΕΙΤΟΥΡΓΪΑ



ΠΡΟΣΟΧΗ!

Πριν θέσετε σε λειτουργία τη συσκευή, διενεργήστε έναν οπτικό έλεγχο.

- Δεν επιτρέπεται να χρησιμοποιήσετε τη συσκευή με κοπτικό μηχανισμό και/ή εξαρτήματα στερέωσης που είναι χαλαρωμένα, έχουν υποστεί ζημιά ή έχουν φθαρεί.
- Χρησιμοποιείτε πάντοτε το μηχανοκίνητο εκθαμνωτή με προφυλακτήρα.
- Τηρείτε πάντοτε τις επισυναπτόμενες οδηγίες χρήσης του κατασκευαστή της μηχανής

- Κοπή πριν από τη χρήση για ζημιές ή ρωγμές, αντικαταστήστε εάν υποστούν βλάβη ή φθαρμένα εξαρτήματα με γνήσια ανταλλακτικά.

Εκκίνηση μηχανής



ΠΡΟΕΙΔΟΠΟΙΗΣΗ!

Μην αφήνετε ποτέ τη μηχανή να λειτουργεί σε κλειστούς χώρους. Κίνδυνος δηλητηρίασης!

- Πριν από την εκκίνηση, βραχύνετε το νήμα κοπής στα 13 cm για να μην υπερφορτώσετε τον κινητήρα.
- Τηρείτε τις διατάξεις περί χρόνων χρήσης που ισχύουν στην εκάστοτε χώρα χρήσης

Βαθμίδες βαλβίδας εκκίνησης

βλ. Σχήμα 6

CHOKE	RUN

Κρύα εκκίνηση



ΠΡΟΣΟΧΗ!

Κίνδυνος κλωστήματος!

Τραβάτε πάντοτε ευθύγραμμα το σχοινί της μίζας. Μην το αφήνετε να μαζευτεί απότομα.

βλ. Σχήμα 7

1. Θέστε τον διακόπτη Start/Stop (2) στη θέση "Start".
2. Ελευθερώστε το χειρόγκαζο. Το χειρόγκαζο ασφαλίζει στη θέση μισού γκαζιού.

βλ. Σχήμα 10

3. Θέστε το κλαπέτο εκκίνησης (7) στη θέση "CHOKE".
4. Πιέστε πολλές φορές το Primer (8), μέχρι να φανεί καύσιμο στο πλαστικό μπαλόνι.
5. Πριν από κάθε τράβηγμα του κορδονιού εκκίνησης, πιέστε τη βαλβίδα αποσυμπίεσης (6). Η βαλβίδα αποσυμπίεσης (6) επανέρχεται αυτόματα στην κανονική θέση

βλέπε εικ. 11

**ΠΡΟΣΟΧΗ!**

Τοποθετήστε το χορτοκοπτικό μεσινέζας σε επίπεδο και χωρίς εμπόδια έδαφος και προσέξτε το κοπτικό εργαλείο να μην αγγίζει αντικείμενα και ούτε και το έδαφος.

Κατά την εκκίνηση μην στέκεστε και μην γονατίζετε πάνω στον σωλήνα άξονα, καθώς διαφορετικά μπορεί να υποστεί ζημιά ο άξονας ή ο σωλήνας. Πάρτε μια ασφαλή στάση, κρατήστε καλά τη συσκευή με το αριστερό χέρι από τη φλάντζα περιβλήματος.

6. Τραβήξτε το κορδόνι εκκίνησης (1) 3-4 φορές ίσια, μέχρι να ακουστεί σύντομα ότι ο κινητήρας αναφλέγεται.
7. Θέστε το κλαπέτο εκκίνησης (7) στη θέση "RUN".
8. Τραβήξτε έξω το κορδόνι εκκίνησης, μέχρι να πάρει εμπρός ο κινητήρας.
9. Εάν δεν παίρνει εμπρός ο κινητήρας, επαναλάβετε τα βήματα 1 έως 8.

Ζεστή εκκίνηση

1. Θέστε τον διακόπτη Start/Stop στη θέση "Start".
2. Θέστε τον μοχλό του τσοκ στο "RUN".
3. Πιέζετε τη βαλβίδα αποσυμπίεσης πριν από κάθε τράβηγμα του κορδονιού εκκίνησης, (μετά το τράβηγμα του κορδονιού εκκίνησης η βαλβίδα αποσυμπίεσης επανέρχεται αυτόματα στην κανονική θέση).
4. Τραβήξτε το κορδόνι εκκίνησης το πολύ 6 φορές γρήγορα - ο κινητήρας παίρνει εμπρός. Κρατήστε τελείως πιεσμένο το χειρόγκαζο, μέχρι να λειτουργεί ομαλά ο κινητήρας.

Ο κινητήρας δεν παίρνει εμπρός

1. Θέστε τον μοχλό του τσοκ στη θέση "RUN".
2. Τραβήξτε το κορδόνι εκκίνησης 5 φορές.

Εάν ο κινητήρας εξακολουθεί να μην παίρνει εμπρός

1. Περιμένετε 5 λεπτά και στη συνέχεια δοκιμάστε ξανά με τελείως πατημένο χειρόγκαζο.

ΧΕΙΡΙΣΜΟΣ

Αφήνετε τον κινητήρα να λειτουργεί κατά το ξάκρισμα και το κούρεμα πάντοτε στην ανώτερη βαθμίδα αριθμού στροφών.

Υποδείξεις ασφαλείας**ΠΡΟΣΟΧΗ!**

Τηρείτε τις οδηγίες ασφαλείας και τις προειδοποιήσεις που υπάρχουν σε αυτό το εγχειρίδιο και πάνω στη συσκευή.

**ΠΡΟΣΟΧΗ!**

Κατά την παρατεταμένη εργασία μπορούν να προκληθούν βλάβες των αιμοφόρων αγγείων ή του νευρικού συστήματος στα δάκτυλα, στα χέρια ή στις αρθρώσεις των χεριών από δονήσεις. Μπορούν να προκληθούν μούδιασμα μελών του σώματος, τσιμπήματα, πόνος ή δερματικές αλλοιώσεις. Εάν εμφανισθούν τέτοια συμπτώματα, θα πρέπει να εξετασθείτε από ιατρό!

- Μην κρατάτε ποτέ την κεφαλή νήματος επάνω από το ύψος του γονάτου όταν η μηχανή είναι σε λειτουργία.
- Μην εργάζεστε ποτέ σε επίπεδα, ολισθηρά πρηνή ή σε γκρεμούς.
- Κατά το κούρεμα σε πρηνή παραμένετε πάντοτε κάτω από τον κοπτικό μηχανισμό.
- Μην χρησιμοποιείτε ποτέ τη μηχανή κοντά σε εύφλεκτα υγρά ή αέρια - κίνδυνος έκρηξης και/ή πυρκαγιάς!
- Ύστερα από επαφή με κάποιο ξένο σώμα:
 - Σβήνετε τον κινητήρα.
 - Ελέγχετε τη μηχανή για ζημιές.
- Τα άτομα που δεν είναι εξοικειωμένα με τη μηχανή ξακρίσματος, θα πρέπει να εξασκούνται στο χειρισμό με σβηστό κινητήρα.

Αποφυγή αναπήδησης**ΠΡΟΣΟΧΗ!**

Κίνδυνος τραυματισμού από την ανεξέλεγκτη πινάγματος!

Μην χρησιμοποιείτε το μαχαίρι κοπής κοντά σε στερεά εμπόδια.

Η πυκνή βλάστηση, τα μικρά δένδρα ή οι θάμνοι μπορούν να μπλοκάρουν και να ακινητοποιήσουν τη λεπίδα.

- Αποφεύγετε την εμπλοκή λαμβάνοντας υπόψη την κατεύθυνση κλίσης των θάμνων και κόβοντας από την απέναντι πλευρά.
- Σε περίπτωση εμπλοκής της λεπίδας κατά την κοπή:
 - Σβήνετε αμέσως τον κινητήρα.
 - Κρατάτε ψηλά τη μηχανή ώστε να μην τιναχθεί ή να σπάσει η λεπίδα.
 - απομακρύνετε το μπλεγμένο υλικό κοπής.

Ξάκρισμα

1. Ελέγχετε το έδαφος και προσδιορίζετε το επιθυμητό ύψος κοπής.
2. Τοποθετείτε και διατηρείτε την κεφαλή νήματος στο επιθυμητό ύψος.
3. Μετακινείτε τη μηχανή με δρεπανοειδή κίνηση από τη μία πλευρά στην άλλη.
4. Διατηρείτε τη κεφαλή νήματος πάντοτε παράλληλη με το έδαφος.

Χαμηλό ξάκρισμα

1. Οδηγείτε τη μηχανή με ελαφρά κλίση προς τα εμπρός έτσι ώστε να κινείται λίγο επάνω από το έδαφος.
2. Κουρεύετε πάντοτε μακριά από το σώμα σας.

Ξάκρισμα περιφράξεων και θεμελίων



ΠΡΟΣΟΧΗ!

Κίνδυνος τραυματισμού από την ανεξέλεγκτη τινάγματος!

Μην χρησιμοποιείτε το μαχαίρι κοπής κοντά σε στερεά εμπόδια.

1. Οδηγείτε τη μηχανή αργά και προσεκτικά, χωρίς να αφήνετε το νήμα να προσκρούει σε εμπόδια.

Ξάκρισμα κορμών δένδρων

1. Οδηγείτε τη μηχανή προσεκτικά και αργά γύρω από τους κορμούς των δένδρων έτσι ώστε το νήμα κοπής να μην έρχεται σε επαφή με το φλοιό των δένδρων.
2. Κουρεύετε από αριστερά προς τα δεξιά γύρω από τους κορμούς των δένδρων.
3. Παρασύρετε τα χόρτα και τα ζιζάνια με την άκρη του νήματος και γέρνετε τη κεφαλή νήματος ελαφρά προς τα εμπρός.



Το ξάκρισμα σε πέτρινες τοιχοποιίες, θεμέλια, δένδρα προκαλεί αυξημένη φθορά του νήματος.

Κούρεμα

Κοπή χόρτων με την κεφαλή μεσινέζας

1. Κλίνετε την κεφαλή νήματος προς τα δεξιά υπό γωνία 30 μοιρών.
2. Τοποθετείτε τη χειρολαβή στην επιθυμητή θέση.



ΠΡΟΣΟΧΗ!

Κίνδυνος τραυματισμού/υλικών ζημιών από εκσφενδονιζόμενα ξένα σώματα!

Αφαιρείτε τα ξένα σώματα από το χώρο εργασίας.

Κοπή χόρτων με το μαχαίρι κοπής

βλ. *Εικ. 13*

Κατά το κούρεμα χόρτων με το μαχαίρι κοπής, το μαχαίρι κοπής οδηγείται σε μία οριζόντια, καμπυλοειδή κίνηση από τη μία πλευρά στην άλλη.

Πριν τη χρήση του μαχαιριού κοπής προσέξτε επίσης τα εξής:

- Χρησιμοποιείτε ζώνη μεταφοράς.
- Ελέγξτε τη σωστή συναρμολόγηση του μαχαιριού κοπής.
- Φοράτε προστατευτική ενδυμασία και προστασία για τα μάτια.
- Μη χρησιμοποιείτε λάμες για ζιζάνια για την κοπή θάμνων και μικρών δέντρων.



ΠΡΟΣΟΧΗ!

Χρησιμοποιείτε μόνο γνήσια μαχαίρια κοπής και αξεσουάρ! Από λανθασμένα αξεσουάρ μπορεί να προκληθούν τραυματισμοί και δυσλειτουργίες στο εργαλείο!

Από μη γνήσια εξαρτήματα μπορεί να προκληθούν τραυματισμοί και δυσλειτουργίες στο εργαλείο!

Απενεργοποίηση του κινητήρα

1. Απασφαλίστε το μοχλό γκαζιού και αφήστε τον κινητήρα να λειτουργεί στο ρελαντί.
2. Ρυθμίστε το διακόπτη ανάφλεξης στη θέση „STOP“.



ΠΡΟΣΟΧΗ!

Κίνδυνος τραυματισμού!

Ο κινητήρας εξακολουθεί να κινείται μετά την απενεργοποίηση.

Επιμήκυνση μεσινέζας

βλ. Εικ. 14

1. Αφήστε τον κινητήρα να λειτουργήσει με πλήρες γκάζι και πιέστε στιγμιαία την κεφαλή μεσινέζας στο έδαφος.

⇒ Η μεσινέζα επιμηκώνεται αυτόματα.



Το μαχαίρι στον προφυλακτήρα κόβει το νήμα στο επιτρεπτό μήκος.

Καθαρισμός του προφυλακτήρα

1. Απενεργοποιήστε τη μηχανή.
2. Καθαρίστε προσεκτικά τα υπολείμματα κουρέματος με ένα κατσαβίδι ή παρόμοιο εργαλείο.



Καθαρίζετε τακτικά τον προφυλακτήρα ώστε να αποφύγετε την υπερθέρμανση του σωλήνα του στελέχους.

ΣΥΝΤΗΡΗΣΗ ΚΑΙ ΦΡΟΝΤΙΔΑ**Πρόγραμμα συντήρησης**

Οι επόμενες υποδείξεις αναφέρονται σε φυσιολογικές συνθήκες χρήσης. Αν υφίστανται ιδιαίτερες συνθήκες, π.χ. ιδιαίτερα μεγάλη διάρκεια καθημερινής εργασίας, τα αναφερόμενα διαστήματα συντήρησης πρέπει να μειωθούν αντίστοιχα.

Πρόγραμμα συντήρησης							
	μία φορά κάθε 5 Bh	πριν την έναρξη της εργασίας	βδομαδια	κάθε 50 Bh	κάθε 100 Bh	εφόσον απαιτείτο	πριν την περίοδο κοπής, ετησίως
Καρμπιρατέρ							
Έλεγχος ρελαντί		X					
Φίλτρο αέρα							
καθαρισμός		X					
αντικατάσταση						X	
Μπουζί							
Έλεγχος απόστασης ηλεκτροδίων, ενδεχ. ρύθμιση				X			
αντικατάσταση					X	X	
Είσοδος κρύου αέρα							
καθαρισμός			X			X	X
Σιγαστήρας							
Οπτικός έλεγχος και έλεγχος κατάστασης		X					
Ρεζερβουάρ καυσίμου							
καθαρισμός				X			X
Φίλτρο καυσίμου							
αντικατάσταση							X
Λίπανση μηχανισμού μετάδοσης κίνησης							
έλεγχος			X				X
Μεταλλικό εργαλείο κοπής							
έλεγχος		X					
αντικατάσταση						X	
Χειριστήρια							

Πρόγραμμα συντήρησης

	μία φορά κάθε 5 Bh	πρινεβδομαδια την έναρξη της εργασίας	κάθε 50 Bh	κάθε 100 Bh	εφόσον απαιτείτο	πριν την περίοδο κοπής, ετησίως
(Διακόπτης Start/Stop, χειρόγκαζο, ασφάλιση μισού γκαζιού, κορδόνι εκκίνησης)		X				
Όλες οι προσβάσιμες βίδες (εκτός από τις ρυθμιστικές βίδες)						
συμπληρωματική σύσφιγξη	X				X	X
Όλο το μηχάνημα						
Οπτικός έλεγχος και έλεγχος κατάστασης		X				
καθαρισμός			X		X	X

Εκτελείτε τακτικά τις εργασίες συντήρησης. Αναθέστε τις ενδεχομένως σε ένα εξειδικευμένο συνεργείο, αν δεν μπορείτε να πραγματοποιήσετε οι ίδιοι όλες τις εργασίες. Ο ιδιοκτήτης της συσκευής είναι επίσης υπεύθυνος για τα εξής:

- Ζημιές από εργασίες συντήρησης ή επισκευής που δεν έγιναν σωστά ή έγκαιρα
- Επακόλουθες ζημιές, που περιλαμβάνουν και τη διάβρωση, σε περίπτωση λανθασμένης αποθήκευσης

Καθαρισμός φίλτρου αέρα

βλέπε *εικ. 17*



ΠΡΟΣΟΧΗ!

Μην χρησιμοποιείτε ποτέ τη μηχανή χωρίς φίλτρο αέρα. Καθαρίζετε τακτικά το φίλτρο αέρα. Αντικαθιστάτε το ελαττωματικό φίλτρο αέρα.

1. Αφαιρέστε την πεταλούδα (4), βγάλτε το καπάκι (5) και αφαιρέστε το φίλτρο αέρα (6).
2. Καθαρίστε το φίλτρο αέρα (6) με σαπούνι και νερό. Μην χρησιμοποιείτε βενζίνη!
3. Αφήστε το φίλτρο αέρα (6) να στεγνώσει.
4. Τοποθετήστε το φίλτρο αέρα (6) με την αντίστροφη σειρά.

Φίλτρο καυσίμου



ΠΡΟΣΟΧΗ!

Μην χρησιμοποιείτε ποτέ τη μηχανή χωρίς φίλτρο καυσίμου. Έτσι μπορούν να προκληθούν σοβαρές ζημιές στον κινητήρα.

1. Αφαιρείτε εντελώς το καπάκι του ρεζερβουάρ.
2. Αποστραγγίζετε το υπάρχον καύσιμο σε κατάλληλο δοχείο.
3. Τραβάτε το φίλτρο με συρμάτινο άγκιστρο από το ρεζερβουάρ.
4. Βγάξτε το φίλτρο με περιστροφική κίνηση.
5. Αντικαθιστάτε το φίλτρο.

Ρύθμιση ντιζών

βλ. *Σχήμα 9*

Οι ντίτζες του χορτοκοπτικού μεσινέζας είναι εργοστασιακά προρρυθμισμένες. Αν αλλάξει σημαντικά η θέση της λαβής "Bike", μπορεί να προκύψει επιμήκυνση της ντίτζας και συνεπώς βλάβη της λειτουργίας του χειρόγκαζου.

Αν δεν ακινητοποιηθεί το εργαλείο κοπής του χορτοκοπτικού μετά την εκκίνηση και την απασφάλιση της φραγής μισού γκαζιού, πρέπει να ρυθμιστεί ξανά η ντίτζα με τη ρυθμιστική βίδα (8). Στη συνέχεια η σωστή λειτουργία του χειρόγκαζου είναι πάλι διασφαλισμένη.



ΠΡΟΣΟΧΗ!

Κίνδυνος τραυματισμού από περιστρεφόμενα κοπτικά εργαλεία!

- Διεξάγετε την επαναρρύθμιση των εύκαμπτων συρματόσχοινων ελέγχου μόνο με σβησμένο το μοτέρ.
- Ελέγχετε τη λειτουργία μόνο με το θαμνοκοπτικό να έχει αποτεθεί σε οριζόντια θέση.

Αντικατάσταση μπουζί

βλέπε εικ. 18

1. Αφαιρέστε το κάλυμμα μπουζί (7)
2. Αντικατάσταση μπουζί
3. Σφίξτε το μπουζί με ροπή 12-15 Nm .
4. Τοποθετήστε την πίπα του μπουζί στο μπουζί.
5. Τοποθετήστε το κάλυμμα μπουζί (7)



Απόσταση ηλεκτροδίων = 0,6 - 0,7 mm [0.025"] .

Ρύθμιση καρμπιρατέρ

βλ. Εικ. 16

Το καρμπιρατέρ είναι ρυθμισμένο ιδανικά από το εργοστάσιο.

Αν ωστόσο χρειαστεί μία συμπληρωματική ρύθμιση, χρησιμοποιήστε την εξής βίδα για τη ρύθμιση:

- Βίδα τερματισμού ρελαντί (1)
- Βίδα ρύθμισης μίγματος ρελαντί (3)
- Βίδα ρύθμισης μίγματος πλήρους φορτίου (2)

ΑΠΟΘΗΚΕΥΣΗ



ΠΡΟΣΟΧΗ!

Κίνδυνος πυρκαγιάς ή έκρηξης!

Μην αποθηκεύετε τη μηχανή εμπρός από ακάλυπτες φλόγες ή πηγές θερμότητας.

- Πριν από μία παρατεταμένη αποθήκευση (κατά τη χειμερινή περίοδο) αποστραγγίζετε το ρεζερβουάρ καυσίμου.
- Αποστραγγίζετε το ρεζερβουάρ βενζίνης αποκλειστικά σε υπαίθριο χώρο.
- Αφήνετε τον κινητήρα να κρυώσει πριν από την αποθήκευση.

Βήματα εργασίας

1. Αποστραγγίζετε το ρεζερβουάρ καυσίμου.
2. Εκκινείτε τον κινητήρα και τον αφήνετε να λειτουργεί στο ρελαντί μέχρι να σταματήσει.
3. Αφήνετε τον κινητήρα να κρυώσει.
4. Ξεβιδώνετε το μπουζί με μπουζόκλειδο.
5. Πληρώνετε ένα κουτάλι του τσαγιού λάδι δίχρονου κινητήρα στο θάλαμο καύσης.
6. Για να κατανεμηθεί το λάδι στο εσωτερικό του κινητήρα τραβάτε πολλές φορές αργά το σχοινί της μίζας.
7. Εγκαθιστάτε και πάλι το μπουζί.
8. Καθαρίζετε και συντηρείτε επιμελώς τη μηχανή.
9. Αποθηκεύετε τη μηχανή σε δροσερό, στεγνό χώρο.



ΠΡΟΣΟΧΗ!

Κίνδυνος πυρκαγιάς!

Μην αποθηκεύετε τη μηχανή με γεμάτο ρεζερβουάρ σε κλειστούς χώρους, όπου οι αναθυμιάσεις της βενζίνης θα μπορούσαν να έλθουν σε επαφή με ακάλυπτη φλόγα ή σπινθήρες!

ΕΠΑΝ'ΕΝΑΡΞΗ ΛΕΙΤΟΥΡΓΙΑΣ

1. Αφαιρέστε το μπουζί.
2. Τραβήξτε το σχοινί της μίζας γρήγορα μέχρι τέρμα για να αφαιρέσετε το υπόλοιπο λάδι από το θάλαμο καύσης.
3. Καθαρίστε το μπουζί, ελέγξτε την απόσταση των ηλεκτροδίων και κατά περίπτωση αντικαταστήστε το.
4. Προετοιμάστε τη μηχανή για χρήση.
5. Πληρώστε το ρεζερβουάρ με το σωστό μείγμα καυσίμου-λαδιού (50:1).

ΑΠΟΡΡΙΨΗ



Οι άχρηστες συσκευές και μπαταρίες δεν πρέπει να πετιούνται μαζί με τα οικιακά απορρίμματα!

Η συσκευασία, η συσκευή και τα ανταλλακτικά έχουν κατασκευαστεί από ανακυκλώσιμα υλικά και πρέπει να απορρίπτονται ανάλογα.

ΒΟΗΘΕΙΑ ΣΕ ΠΕΡΙΠΤΩΣΗ ΒΛΑΒΩΝ

ΠΡΟΒΛΗΜΑ	ΠΙΘΑΝΗ ΑΙΤΙΑ	ΔΙΟΡΘΩΣΗ
Ο κινητήρας δεν εκκινείται	Εσφαλμένη διαδικασία εκκίνησης	Λάβετε υπόψη το εγχειρίδιο οδηγιών χρήσης
Ο κινητήρας εκκινείται, αλλά δεν συνεχίζει να λειτουργεί	Εσφαλμένη θέση του μοχλού στο Choke	Ρυθμίστε το μοχλό στη θέση RUN
	Ακάθαρτο, εσφαλμένα ρυθμισμένο ή ακατάλληλο μπουζί	Καθαρίστε/ρυθμίστε ή αντικαταστήστε το μπουζί
	Ακάθαρτο φίλτρο καυσίμου	Αντικαταστήστε το φίλτρο
Ο κινητήρας εκκινείται, αλλά δεν λειτουργεί με πλήρη ισχύ.	Εσφαλμένη θέση του μοχλού στο Choke	Ρυθμίστε το μοχλό στη θέση RUN
	Ακάθαρτο φίλτρο αέρα	Καθαρίστε ή αντικαταστήστε το φίλτρο
Ο κινητήρας λειτουργεί ανώμαλα	Ακάθαρτο, εσφαλμένα ρυθμισμένο ή ακατάλληλο μπουζί	Καθαρίστε/ρυθμίστε ή αντικαταστήστε το μπουζί
Υπερβολική ποσότητα καπνού	Εσφαλμένο μείγμα καυσίμου	Χρησιμοποιήστε το σωστό μείγμα καυσίμου



Σε περιπτώσεις βλάβης που δεν αναφέρονται στον παρόντα πίνακα ή δεν είστε σε θέση να αντιμετωπίσετε μόνοι σας, απευθύνεστε στο αρμόδιο τμήμα εξυπηρέτησης πελατών.t.

Δ'ΗΛΩΣΗ ΣΥΜΜΟΡΦΩΣΗΣ ΕΚ

Διά της παρούσης βεβαιώνουμε ότι το παρόν προϊόν, στην έκδοση με την οποία το θέτουμε σε κυκλοφορία στην αγορά, συμμορφώνεται με τις απαιτήσεις των εναρμονισμένων οδηγιών της Ε.Ε., τα πρότυπα ασφαλείας της Ε.Ε. καθώς και τα πρότυπα που αφορούν τον συγκεκριμένο τύπο προϊόντος.

Προϊόν Αίσθηση Βενζίνης Σειριακός αριθμός G2342345	Κατασκευαστής AL-KO Geräte GmbH Ichenhauser Str. 14 D-89359 Kötz	Εμπορικός αντιπρόσωπος Andreas Hedrich Ichenhauser Str. 14 D-89359 Kötz
Τύπος 137 SB 142 SB	Οδηγίες ΕΕ 2006/42/EG 2000/14/EG 2002/88/EG 2004/108/EG	Εναρμονισμένα πρότυπα EN ISO 11681-1 EN ISO 14982 EN ISO 22868 EN ISO 22867
Στάθμη ηχητικής ισχύος μετρηθείσα / εγγυημένη 137 SB – 108/110 dB(A) 142 SB – 108/110 dB(A)		

Διαπίστωση της συμμόρφωσης
2000 /14 / EG παράρτημα V

Kötz, 2015-02-27



Wolfgang Hergeth
Managing Direktor

ΕΓΓΥΗΣΗ

Σφάλματα σε υλικά ή κατασκευαστικά σφάλματα στη συσκευή αναλαμβάνουμε να διορθώσουμε κατά τη διάρκεια της νόμιμης προθεσμίας παραγραφής για αξιώσεις για ελαττώματα κατ' επιλογήν είτε με επισκευή ή με παράδοση του σχετικού ανταλλακτικού. Η προθεσμία παραγραφής καθορίζεται βάσει της νομοθεσίας της εκάστοτε χώρας όπου αγοράστηκε η συσκευή.

Η υπόσχεση εγγύησης της εταιρίας μας ισχύει Η εγγύηση παύει να ισχύει στις εξής περιπτώσεις: μόνον στις εξής περιπτώσεις:

- τήρηση των παρουσών οδηγιών χρήσης
- ορθή χρήση
- χρήση γνήσιων ανταλλακτικών
- αυθαίρετες προσπάθειες επισκευής
- αυθαίρετες τεχνικές τροποποιήσεις
- μη προβλεπόμενη χρήση

Από την εγγύηση αποκλείονται τα εξής:

- Βλάβες στο λούστρο που οφείλονται σε φυσική φθορά
- Αναλώσιμα που στην κάρτα ανταλλακτικών επισημαίνονται με πλαίσιο [xxx xxx (x)]
- Μηχανές καύσης (εδώ ισχύουν οι όροι εγγυήσεως του εκάστοτε κατασκευαστή της μηχανής)

Η περίοδος εγγυήσεως αρχίζει με την αγορά από τον πρώτο τελικό αγοραστή. Καθοριστική είναι η ημερομηνία στην απόδειξη αγοράς. Απευθυνθείτε με αυτήν τη δήλωση και την πρωτότυπη απόδειξη αγοράς στον προμηθευτή σας ή στο πλησιέστερο εξουσιοδοτημένο σημείο εξυπηρέτησης πελατών. Οι νόμιμες αξιώσεις για ελαττώματα του αγοραστή έναντι του πωλητή δεν θίγονται από αυτήν τη δήλωση.

ORIJINAL KULLANIM KILAVUZU**İçindekiler**

Bu el kitabına ilişkin.....	350
Ürün tanımı.....	350
Emniyet uyarıları.....	351
Teknik Bilgiler.....	352
Montaj.....	353
Yakıt ve sıvı seviyeleri.....	354
Devreye.....	355
Operasyon.....	356
Onarım ve bakım.....	358
Depolama.....	360
Tekrar çalıştırma.....	360
Atıkların yok edilmesi.....	360
Arızalar durumunda yardım.....	361
EG UYGUNLUK AÇIKLAMASI.....	361
GARANTI.....	362

BU EL KİTAPINA İLİŞKİN

- Çalıştırmadan önce bu kullanım kılavuzunu okuyun. Bu, emniyetli çalışma ve arızasız kullanım için ön şarttır.
- Bu belgelerde ve cihaz üzerinde bulunan emniyet ve uyarı işaretlerini dikkate alın.
- Cihazı kullanmak için bu kullanım kılavuzunu muhafaza edin ve sonraki kullanıcıya da teslim edin.

İşaret açıklamaları**DUYURU!**

Bu uyarı işaretlerine uyulması durumunda yaralanmalar ve / veya maddi hasarlar önlenebilir.



Daha iyi anlamak ve kullanmak için özel uyarılar.

ÜRÜN TANIMI

Bu belgeler bir benzinli motor ile elde tutulan bir tırpan anlatılmaktadır.

Ekipman Semboller

Dikkat! İşleme özel dikkat gösterin.

	Talimatları devreye önce okuyun!
	Koruyucu gözlük, koruyucu kask, koruyucu kulaklık kullanın.
	Eldiven kullanın.
	Emniyet ayakkabısı kullanın.
	Vücudunuzu ve giysilerinizi kesme ünitesinden uzak tutun.
	Dışa fırlatılan nesnelere nedeniyle tehlike!
	Cihaz ve üçüncü şahıslar arasındaki mesafe en az 15 m olmalı.

Ürüne genel bakış**Şekil 1**

1	Kesici bıçak
2	Dişli kutusu
3	Koruma siperi
4	"Gidon" tipi sap
5	Gaz kolu
6	"Motoru kapatma / açma" şalteri
7	Gaz kolu kilidi
8	Taşıma kayışı
9	Hava filtresi kapağı
10	Benzin deposu
11	Dekompresyon valfi
12	Primer (soğutma başlatma)
13	"Jikle / Çalışma" kolu

Emniyet ve koruma tertibatları**Acil dur**

Acil durumda kontak anahtarını "STOP" konumuna getirin.

Taş çarpma koruyucusu

Kullanıcıyı fırlatılan nesnelere karşı korur. Entegre edilmiş bıçak, kesme ipini izin verilen uzunluğa kısaltır.



DUYURU!

Yaralanma tehlikesi!

Emniyet ve güvenlik donanımlarının devre dışı bırakılması yasaktır.

Talimatlara uygun kullanım

Bu cihaz şahsi alanda çim zeminin keserek düzeltilmesi ve biçilmesi için tasarlanmıştır. Bunun dışında kullanım kurallara uygun olmayan kullanımlar arasına girmektedir.

Olası hatalı kullanım



DUYURU!

Cihaz, ticari alanda kullanılamaz.

EMNİYET UYARILARI

- Çalışma esnasında emniyet mesafesine dikkat edilmeli.
 - Cihazı, alkollüyken, uyuşturucu kullandıktan veya ilaç içtikten sonra kullanmayın.
 - Cihazı her zaman iki elinizle kullanın.
 - Tutamakları kurulaşın ve temizleyin.
 - Vücudunuzu ve giysilerinizi kesme ünitesinden uzak tutun.
 - Üçüncü şahısların tehlike alanından uzak durmasını sağlayın
 - Çalışma alanındaki yabancı cisimleri ortadan kaldırın
 - Koruyucuyu, iplik ucunu ve motoru her zaman temiz tutun.
 - Makine ile işiniz bittiğinde:
 - Motoru kapatın
 - Kesme ünitesinin durmasını bekleyin
 - Cihazı gözetimsiz bırakmayın.
 - Çocuklar veya kullanım kılavuzu konusunda bilgi sahibi olmayan kişiler cihazı kullanamaz
 - Kullanımdan önce cihazdaki tüm civataların, somunların ve pimlerin sıkı oturmasına dikkat edin.
 - Bıçak koruması ünitesi veya bıçak veya mağaza taşımadan önce her zaman değil yerleştirin.
- Cihazı sadece teknik olarak kusursuz durumda kullanın.
 - Güvenlik tertibatlarını ve koruyucu tertibatları devre dışı bırakmayın
 - Cihaz başka kesme aletleri veya aksesuarlarla kullanılmamalı.
 - Amaca uygun çalışma giysileri kullanılmalı:
 - Uzun pantolon, sağlam ayakkabılar, eldivenler.
 - Koruyucu kask, koruyucu gözlük, koruyucu kulaklık.

TEKNİK BİLGİLER

137SB

Motor tipi	2 zamanlı
Motor hacmi	36,5 cm ³
Güç	1,5 kW
Benzinsiz işletim ağırlığı	7,7 kg
Yakıt miktarı	0,7 l
Ateşleme	elektronik
Buji	Bosch (WSR 67) Champion (RCS-6Y)
Tahrik	Merkezkaç kavrama
Tutamak	Gidon tipi sap

Ses seviyesi	108 dB(A)
Ses basınç seviyesi	97 dB(A)
Vibrasyon	6,6 m/s ² K = 2,5m/s ²
Levha kesim genişliği	25 cm
Motor azami devir sayısı	10800 devir/dak
Motor yüksüz devir sayısı	2700 devir/dak

142SB

Motor tipi	2 zamanlı
Motor hacmi	40,7 cm ³
Güç	1,7 kW
Benzinsiz işletim ağırlığı	7,7 kg
Yakıt miktarı	0,7 l
Ateşleme	elektronik
Buji	Bosch (WSR 67) Champion (RCS-6Y)
Tahrik	Merkezkaç kavrama
Tutamak	Gidon tipi sap

Ses seviyesi	108 dB(A)
Ses basınç seviyesi	97 dB(A)
Vibrasyon	6,6 m/s ² K = 2,5m/s ²
Levha kesim genişliği	25 cm
Motor azami devir sayısı	10800 devir/dak
Motor yüksüz devir sayısı	2700 devir/dak

MONTAJ**DUYURU!**

Makine ancak montaj tamamlandıktan sonra çalıştırılabilir.

Koruyucu başlık montajı**Şekil 3**

- 1 Motorlu tırpanı çalışma mili aşağıya bakacak şekilde koyun.
- 2 Şaft borusunu kaldırın ve şaft borusunun alt kısmındaki korumayı (1) doğru konuma itin (açılı dişli kutusundaki dayanağa).
- 3 Şaft borusunu, koruma ile birlikte koyun.
- 4 Sabitleme parçasını (2) ilk olarak 5 x 20 mm'lik bir civata ile delik (a) arasından korumaya sabitleyin.
- 5 İkinci 5 x 20 mm'lik civatayı delik (b) arasından hafifçe çevirin.



Sabitleme parçası (2) deliğin (a) iç kısmında bir yükseltiyi sahiptir. Bu yüzden ilk civata, bağlantı eğri oturmadan delik arasından (a) eşit bir şekilde blok üzerine sıkılabilir.

Şekil 4

- 1 Motorlu tırpanı çalışma mili yukarıya bakacak şekilde koyun.
- 2 Korumayı ve sabitleme parçasını 2 civata 5 x 35 mm ile açılı dişli kutusunun tutma sacındaki delikler arasından sabitleyin. Korumanın konumunu önceden düzeltin. Delikler tam olarak üst üste olmalıdır.
- 3 Delikteki (b) civatayı nihai olarak sıkın.

Kesici bıçağı monte edin.**Şekil 5**

- 1 Motorlu tırpanı çalışma mili yukarıya bakacak şekilde koyun.
- 2 Kesim bıçağını (5) baskı parçası (1) üzerine koyun.



Kesim bıçağının merkezlenmesi için baskı parçasının bendi tamamen kesim bıçağının deliğinde olmalıdır.

- 3 Baskı pulunu (2) monte edin.
- 4 Hareket tablasını (3) oturtun ve emniyet somununu (4) mil üzerine vidalayın.



Dikkat - sol dişliyi - saat yönü tersinde sıkın!
Tüm parçaların merkezlenmesine dikkat edin!

- 5 Mili yardımcı pim (6) ile bloke edin ve somunu (4) sıkın

**DUYURU!**

Ancak emniyet somunu (4) sık sık sökme ve sıkma nedeniyle gevşemişse mutlaka değiştirilmelidir!

Kesim bıçağının sıkı ve merkezli oturumunu kontrol edin.

Kesme ipi başlığı montajı**Şekil 8****DUYURU!****Yaralanma tehlikesi**

Kesme ipi başlığını hiçbir zaman kesme ipi kesim bıçaklı koruyucu çubuk olmadan kullanmayın.

1. Tahrik milini (1) yardımcı pim ile bloke edin.
2. Baskı parçasını (2) yerleştirin.
3. Açık korumasını (3) yazılı kısım ile dişliyi gösterecek şekilde oturtun.

4. Kesme ipi başlığını manuel olarak vidalayın (sol dişli).
5. Koruyucu çitayı (4) önceden monte edilmiş kesme ipi kesicisiyle korumaya takıp vidalayın.
6. Yardımcı pimi çıkarın.

Omuz kolanını ayarlayın

1. Omuz kolanını önce sol omuza geçirin.
2. Kilitli kancayı deliğe geçirin.
3. Motoru çalıştırmadan önce, omuz kolanının uzunluğunu birkaç sallama hareketi yaparak kontrol edin.
 - Kesme ipi kesme başlığı ya da kesim bıçağı zemine paralel olarak hareket ettirilmelidir.



DUYURU!

Çalışma esnasında daima omuz kemerini kullanın. Omuz kemerini ancak motoru çalıştırdıktan sonra, rölantide takın.



Çift omuz kemerinin takılması *bkz. şek. 20 ila şek. 29*

Motorlu tırpanın dengelenmesi

Bkz. Şekil 12

- Taşıma kemeri kancasını şaft borusundaki sabitleme deliğine asın.
- Motorlu tırpanı, motorlu tırpan elle tutulmayacak şekilde kesim bıçağı zemin üzerinden yakl. 10 cm sarkaçlanacak şekilde dengелейin.
- Motorlu tırpanın dengelenmesine yönelik kancanın yerini gerekirse değiştirin.

YAKIT VE SIVI SEVİYELERİ

Güvenlik



UYARI!

Yangın tehlikesi! Benzin çok yüksek seviyede yanıcıdır!

- Benzini sadece bunun için öngörölmüş kaplarda saklayın
- Yalnızca dış meknlarda benzin doldurun
- Benzin doldururken sigara içmeyin
- Depo kapağını motor çalışırken veya sıcakken açmayın
- Hasar görmüş olan depoyu veya depo kapağını değiştirin
- Depo kapağını her zaman sıkıca kapatın

- Benzin döküldüğünde:
 - Motoru çalıştırmayın
 - Kontaklı açma denemeleri yapmayın
 - Makineyi temizleyin



UYARI!

Motoru asla kapalı meknlarda çalıştırmayın. Zehirlenme tehlikesi!

Yakıt karışımını hazırlayın

1:50 karışım oranı kullanımında kaliteli bir özel 2 taktlı yağ tavsiye ediyoruz.

2 taktlı yağ markalarında 1:25'lik karışım oranı tavsiye ediyoruz

Yakıt karışım oranları için tablolar

Karıştırma işlemi	Benzin	Karışım yağı
25 ölçü benzin	1 l	40 ml
1 ölçü karışım yağı	3 l	120 ml
2 taktlı yağ	5 l	200 ml

Karıştırma işlemi	Benzin	Karışım yağı
50 ölçü benzin	1 l	20 ml
1 ölçü karışım yağı	3 l	60 ml
2 taktlı yağ	5 l	100 ml

Benzini ve ilgili yağı tablo uyarınca uygun kaplara koyup tamamen karıştırın.

Yakıt karışımını doldurun

Şekil 1

- Sadece motor kapalıyken yakıt doldurun.
- Dolum alanının çevresini temizleyin.
- Motorlu tırpanı depo kilidi (10) yukarıya bakacak şekilde kurun.
- Depo kilidini (10) sökün ve yakıt karışımını ağzın alt kenarına kadar doldurun.
- Kirliliklerin önlenmesi için toz hunisi kullanın.
- Yakıt doldurma sonrasında depo kilidini (10) elle vidalayın.

DEVREYE**DUYURU!**

Çalıştırmadan önce her zaman bir görsel kontrol yapın.

- Cihaz, gevşek, hasar görmüş veya aşınmış kesici aletler ve/veya sabitleyicilerle kullanılmamalıdır!
- Motorlu tırpanı her zaman koruyucu ile çalıştırın.
- Her zaman motor üreticisinin birlikte teslim edilen kullanım kılavuzunu dikkate alın
- Orijinal yedek parçaları ile parça hasarlı veya yıpranmış ise hasar için kullanmadan önce kesme veya çatlama, değiştirin.

Motoru çalıştırma**UYARI!**

Motoru asla kapalı mekanlarda çalıştırmayın. Zehirlenme tehlikesi!

- Motoru fazla zorlamamak için kesme ipini çalıştırmadan önce 13 cm'ye kısaltın.
- Çalışma süreleri için ülkeye özel düzenlemelere dikkat edin.

Jikle kademeleri (Jikle ayarları):

Şekil 6

CHOKE	RUN

Soğuk çalıştırma**DUYURU!****Geri tepme tehlikesi!**

Starter ipini her zaman düz bir şekilde dışarı çekin. Çalıştıktan sonra ipi kabaca bırakmayın.

Şekil 7

1. Başlat/durdur şalterini (2) "Başlat" konumuna alın.
2. Gaz kolunu serbest bırakın. Gaz kolu yarım gaz konumunda oturur.

Şekil 10

3. Başlatma klapesini (7) "JİKLE" konumuna alın.
4. Plastik balonda yakıt görünene kadar primere (8) bir kaç defa basın.
5. Marş ipini her çekmeden önce dekompresyon valfine (6) basın. Dekompresyon valfi (6) otomatik olarak normal konuma geri gider

Bkz. şek. 11

**DUYURU!**

Motorlu tırpanı düz ve engelsiz bir zemine koyun ve kesim aletinin nesnelere ve zemine temas etmemesine dikkat edin.

Başlatırken şaft borusunda durmayın ya da diz çökmeyin, aksi halde mil ya da boru hasar görebilir. Güvenli bir duruş sağlayın, cihazı sol elinizle gövde flanşından güvenli bir şekilde tutun.

6. Motor duyulur bir şekilde kısa bir süre marş alınca kadar marş ipini (1) 3-4 defa düz dışarı çekin.
7. Başlatma klapesini (7) "ÇALIŞMA" konumuna alın.
8. Marş ipini motor çalışıncaya kadar çekin.
9. Motor çalışmazsa 1 ila 8 adımlarını tekrarlayın.

Sıcak çalıştırma

1. Başlat/durdur şalterini "Başlat" konumuna alın.
2. Jikle kolunu "ÇALIŞMA" (RUN) konumuna getirin.
3. Marş ipini çekmeden önce dekompresyon valfine basın, (marş ipini çekmeden önce dekompresyon valfi otomatik olarak normal konuma geri gider).
4. Marş ipini azami 6 kere hızlı çekin - motor marş alacaktır Motor normal çalışmaya başlayınca kadar gaz kolunu tamamen basılı tutun.

Motor çalışmıyorsa

1. Jikle kolunu "ÇALIŞMA" (RUN) konumuna getirin.
2. Marş ipini azami 5 kere çekin.

Motorun yine marş almaması halinde

1. 5 dakika bekleyin ve bu sürenin sonunda tekrar basılı gaz koluyla deneyin.

OPERASYON

Keserek düzeltme veya kesme esnasında motoru her zaman üst devir sayısı alanında çalıştırın.

Emniyet uyarıları



DUYURU!

Bu belgelerde ve cihaz üzerinde bulunan emniyet ve uyarı işaretlerini dikkate alın.



DUYURU!

Uzun çalışmalar sırasında; titreşimler nedeniyle parmaklar, eller veya bileklerdeki damarlarda veya sinir sisteminde sorunlar oluşabilir. Uzunlarda karınca lanma, batma veya deri değişimleri ortaya çıkabilir. Bu tür belirtilerde tıbbi muayeneden geçin!

- Cihaz çalışırken iplik ucunu kesinlikle diz hizasının üstünde tutmayın.
- Hiçbir zaman düz, kaygan tümsekler veya eğimli yüzeylerde çalışmayın.
- Biçme çalışmaları asılı alanlarda yapıldığında her zaman kesme düzeneğinin altında kalın.
- Cihazı hiç bir suretle kolay alev alabilen sıvıların veya gazların yakınında kullanmayın - patlama ve / veya yangın tehlikesi!
- Yabancı bir nesneye değdikten sonra:
 - Motoru kapatın.
 - Cihazda hasar kontrolü gerçekleştirin.
- Biçeri daha önce kullanmamış kişiler önce kapalı motorda çalışmaları gerekir.

Geri tepmeden sakının



DUYURU!

Kontrolsüz geri tepme yaralanma tehlikesi!

Kesme bıçağını sert engellerin yakınında kullanmayın.

Yoğun bitki örtüsü, taze ağaçlar veya çalılıklar, kesme yaprağını bloke edin ve durdurun.

- Çalılığın hangi yöne doğru uzadığına bakarken ve karşı yönde kesim yaparken blokaj yapmaktan kaçının:
- Kesme yaprağı kesme esnasında sıkıştığında:
 - Motoru derhal durdurun.
 - Kesme yaprağının fırlamaması veya kırılmaması için cihazı yukarı kaldırın.
 - Sıkışan malzemeyi kesiciden uzaklaştırın.

Biçerek düzeltmek

1. Araziyi kontrol edin ve istenilen kesme yüksekliğini tespit edin
2. İp ucunu istenilen yükseklikte sürün ve tutun.
3. Cihazı orak hareketi yapar gibi hareket ettirin ve bir yandan bir yana savurun.
4. İplik ucunu daima zemine paralel gelecek şekilde tutun.

Alçak biçerek düzeltme

1. Zeminin hemen üzerinde hareket edecek şekilde cihaz hafif bir eğimle öne sürün.
2. Her zaman vücudunuzdan uzakta biçin.

Çitlerde ve nesnelere yakınında biçme



DUYURU!

Kontrolsüz geri tepme yaralanma tehlikesi!

Kesme bıçağını sert engellerin yakınında kullanmayın.

1. İpi engellere değdirmeden cihazı yavaşça ve dikkatlice sürün.

Ağaç gövdeleri etrafında keserek düzeltme

1. Cihazı dikkatlice ve yavaşça ağaç gövdesinin etrafında, kesme ipi ağaç gövdesine değdirmeden geçdirin.
2. Biçme işlevini soldan sağa doğru ağaç gövdeleri etrafında gerçekleştirin.
3. Otu ve yeşillikleri ipin ucuyla yakalayın ve ip ucunu hafifçe öne eğin.



Taş duvarlar, sert nesnelere, ağaçların çevresinde yapılan çalışmalarda daha yüksek bir ip aşınmasına neden olur.

Biçmek

Kesme ipi başlığı ile biçme

1. İplik ucunu 30 derecelik bir açıda sağa doğru eğin.
2. El tutamağını istenilen pozisyona getirin.



DUYURU!

Fırlatılan yabancı nesnelere nedeniyle yaralanma tehlikesi/maddi hasar!

Çalışma alanını yabancı nesnelere arındırın.



Şaft borusunun aşırı şekilde ısınmasını önlemek için korumayı düzenli aralıklarla temizleyin.

Kesici bıçakla biçme

Bkz. Şekil 13

Kesici bıçakla biçme sırasında kesici bıçak yatay, kavisli bir hareketle bir kısımdan diğerine taşınır.

Kesici bıçağın kullanılmasından önce ilave olarak dikkate alınması gerekenler:

- Taşıma kayışı kullanın.
- Kesici bıçağı doğru montaj yönünden kontrol edin.
- Koruyucu kıyafet ve göz koruması kullanın.
- Çalılık ve küçük ağaç kesmek için yabancı ot kesici bıçakları kullanmayın.



DUYURU!

Sadece orijinal kesme bıçağı ve aksesuarlar kullanın! Yanlış aksesuar kullanımlarına ve cihazda işlev bozukluklarına neden olabilir!

Orijinal olmayan parçalar cihazda hasar veya işlev bozukluklarına neden olabilir!

Motorun durdurulması

1. Gaz kolunu gevşetin ve motoru rölantide çalıştırmaya devam edin.
2. Kontak anahtarını "STOP" a getirin.



DUYURU!

Yaralanma tehlikesi!!

Motor kapatıldıktan sonra çalışmaya biraz devam edecektir.

Kesme ipini uzatın

Bkz. Şekil 14

1. Motora tam gaz verin ve kesme ipi başlığını zemine dokundurun.
 - ⇒ Kesme ipi otomatik olarak uzayacaktır.



Koruyucudaki bıçak ipi izinli boya kısaltacaktır.

Koruyucuyu temizleme

1. Cihazı kapatın.
2. Biçme artıklarını bir tornavida veya benzer bir aletle dikkatli şekilde temizleyin.

ONARIM VE BAKIM**Bakım planı**

Aşağıdaki bilgiler normal kullanım durumları ile ilgilidir. Örn. oldukça uzun günlük çalışma saati gibi özel koşullarda belirtilen bakım aralıkları uygun olarak kısaltılmalıdır.

Bakım planı							
	5 is son-rasında bir defa	Çalışma başlan-gıcın-dan önce	Her hafta	Her 50 is'te bir	Her 100 is'te bir	Ge-rek-tiğinde	Biçme sezon-undan önce, her yıl
Karbüratör							
Boş çalışmayı kontrol edin		X					
Hava filtresi							
Temizleyin		X					
Değiştirin						X	
Buji							
Elektrot mesafesini kontrol edin, gerek-tiğine ayarlayın				X			
Değiştirin					X	X	
Soğuk hava girişi							
Temizleyin			X			X	X
Susturucu							
Görsel kontrol ve durum kontrolü		X					
Yakıt deposu							
Temizleyin				X			X
Yakıt filtresi							
Değiştirin							X
Dişli kutusu yağlaması							
Kontrol edin			X				X
Metal kesici alet							
Kontrol edin		X					
Değiştirin						X	
Kumanda elemanları							
(Başlat/durdur şalteri, kaz kolu, yarım gaz kilidi, marş ipi)		X					

Bakım planı

	5 is son-rasında bir defa	Çalışma başlan-gıcın-dan önce	Her hafta	Her 50 is'te bir	Her 100 is'te bir	Ge-rek-tiğinde	Biçme sezon-undan önce, her yıl
Erişilebilir tüm cıvatalar (ayar cıvataları hariç)							
Sıkın	X					X	X
Tüm makine							
Görsel kontrol ve durum kontrolü		X					
Temizleyin			X			X	X

Bakım çalışmalarını düzenli olarak gerçekleştirin. Tüm çalışmaları kendiniz gerçekleştiremiyorsanız bir uzman atölye görevlendirin. Cihaz sahibi aşağıdakilerden de sorumludur:

- Uzmanca ya da zamanında gerçekleştirilmeyen bakım ya da onarım çalışmaları nedeniyle hasarlar
- Mütekip hasarlar, korozyon, tekniğine uygunsuz depolamada

Hava filtresini temizleyin

Bkz. şek. 17

**DUYURU!**

Cihazı hiçbir zaman hava filtresi olmadan çalıştırmayın. Hava filtresini düzenli aralıklarla temizleyin. Hasar görmüş filtreyi değiştirin.

1. Kelebek cıvata (4), kapağı (5) ve hava filtresini (6) çıkarın.
2. Hava filtresini (6) sabun ve su ile temizleyin. Kesinlikle benzin kullanmayın!
3. Hava filtresinin (6) kurummasını bekleyin.
4. Yukarıda belirtilen adımları ters sırada uygulayarak hava filtresini (6) yerine takın.

Yakıt filtresi**DUYURU!**

Cihazı hiçbir zaman yakıt filtresi olmadan çalıştırmayın. Bundan dolayı çok ağır motor hasarları ortaya çıkabilir.

1. Depo kapağını tam olarak çıkarın.
2. Mevcut yakıtı uygun bir hazneye boşaltın.
3. Bir tel kancayla filtreyi depodan çekip çıkarın.
4. Filtreyi bir döndürme hareketi ile çekip çıkarın.
5. Filtreyi değiştirin.

Bowden kablolarının ayarlanması

Şekil 9

Motorlu tırpanınızın Bowden kabloları fabrika tarafından ayarlanmıştır. "Gidon" tipi sap konumu çok fazla değişirse Bowden kablolarının uzaması ve böylece gaz kolu işlevinin arızalanması meydana gelebilir.

Tırpanın kesici aleti yarım gaz kilidinin başlatılmasından ve açılmasından sonra durmazsa Bowden kablosu ayar cıvatası (8) ile ayarlanmalıdır. Daha sonra tekrar gaz kolunun doğru işlevi sağlanır.

**DİKKAT!****Dönen kesmedüzenekleri nedeniyle aralanma tehlikesi!**

- Bowden gergileri sadece motor kapatılmışken ayarlanmalıdır.
- İşlevler sadece tırpan yatar konumdayken kontrol edilmelidir.

Bujiyi değiştirin

Bkz. şek. 18

1. Buji kapağını (7) çıkarın
2. Buji kapağını değiştirin
3. Bujiyi 12-15 Nm aralığında tork uygulayarak sıkın.
4. Buji kablo bağlantı fişini bujiye takın.
5. Buji kapağını (7) oturtun



Elektrot mesafesi = 0,6 - 0,7 mm [0.025"] .

Karbüratör ayarı

Bkz. Şekil 16

Karbüratör, optimum ayarlı olarak fabrika çıkışıdır.

Yine de bir ayar gerekli olursa bu işlem için aşağıdaki civataları kullanın:

- Boş çalışma dayanak civatası (1)
- Boş çalışma karışım ayar civatası (3)
- Tam yük karışım ayar civatası (2)

DEPOLAMA**DİKKAT!****Yangın veya patlama tehlikesi!**

Cihazı açık alevlerin veya ısı kaynaklarının önünde depolamayın.

- Uzun bir depolamadan önce (kış boyunca) benzin deposunu boşaltın.
 - Benzin deposunu sadece açık havada boşaltın.
 - Depolamadan önce motoru soğutun.
1. Yakıt deposunu boşaltın.
 2. Motoru çalıştırın ve yakıtı bitip durana kadar çalıştırın.
 3. Motorun soğumasını bekleyin.
 4. Bujiyi bir buji anahtarı ile gevşetin.
 5. Bir çaykaşığı 2 zamanlı yağından yanma odasına doldurun.
 6. Yağın dağılmasını sağlamak için motorun iç kısmında bulunan starter ipini birkaç kez yavaşça çekin.
 7. Bujiyi yeniden yerine takın.
 8. Cihazı iyice temizleyin ve bakımını yapın.
 9. Cihazı serin, kuru bir ortamda saklayın.

**DİKKAT!****Yangın tehlikesi!**

Yakıt deposu dolu olan makineyi, benzin buharlarının açık ateşle ya da kıvılcımlarla temas edebileceği binalarda saklamayın!

4. Cihazı çalıştırmak için hazırlayın.
5. Depoya doğru yakıt yağ karışımı (50:1) doldurun.

ATIKLARIN YOKEDİLMESİ**Ömrü bitmiş cihazlar, aküler veya bataryaları ev çöpü üzerinden atığa çıkartmayın!**

■ Paket malzemesi, cihaz ve aksesuarlar tekrar değerlendirilebilir malzemelerden üretilmiştir ve uygun bir şekilde tasfiye edilmelidir.

TEKRAR ÇALIŞTIRMA

1. Bujiyi çıkarın.
2. Kalan yağı yanma odasından çıkarmak için starter ipini hızlıca çekin.
3. Bujiyi temizleyin, elektrot mesafesini kontrol edin, gerekirse değiştirin.

ARIZALAR DURUMUNDA YARDIM

SORUN	OLASI SORUN	ONARIM
Motor çalışmıyor	Yanlış start süreci	Kullanım kılavuzunu dikkate alın
Motor çalışmaya başlıyor ama sonradan duruyor	Choke'da yanlış kol pozisyonu	Kolu RUN'a getirin
	Kirlenmiş, yanlış ayarlanmış veya yanlış buji	Bujiyi temizleyin / ayarlayın veya değiştirin
	Kirlenmiş yakıt filtresi	Filtreyi değiştirin
Motor çalışmaya başlıyor ancak tam güç ile çalışmıyor.	Choke'da yanlış kol pozisyonu	Kolu RUN'a getirin
	Kirlenmiş hava filtresi	Filtreyi temizleyin veya değiştirin
Motor dengesiz çalışıyor	Kirlenmiş, yanlış ayarlanmış veya yanlış buji	Bujiyi temizleyin / ayarlayın veya değiştirin
Aşırı şekilde duman var	Yanlış yakıt karışımı	Doğru yakıt karışımı kullanın



Bu tabloda sıralanmamış veya gideremediğiniz arızalarda lütfen ilgili müşteri servisine danışın.

EG UYGUNLUK AÇIKLAMASI

Bu vesileyle tarafımızdan piyasaya sunulan modeldeki bu ürünün AB standartları, AB güvenlik standartları ve ürüne özgü standartlar altındaki karma talepleri karşıladığını bilgilerinize sunmak isteriz.

Ürün

Benzin motorlu
Seri numarası
G2342345

Üretici

AL-KO Geräte GmbH
Ichenhauser Str. 14
D-89359 Kötz

Yetkili temsilci

Andreas Hedrich
Ichenhauser Str. 14
D-89359 Kötz

Tip

137 SB
142 SB

AB standartları

2006/42/EG
2000/14/EG
2002/88/EG
2004/108/EG

Karma normal

EN ISO 11681-1
EN ISO 14982
EN ISO 22868
EN ISO 22867

Ses gücü seviyesi

ölçülen / garanti edilen
137 SB – 108/110 dB(A)
142 SB – 108/110 dB(A)

Uygunluk değerlendirmesi

2000 /14 / EG ek V

Kötz, 2015-02-27

Wolfgang Hergeth
Managing Direktor

GARANTI

Makinedeki olası malzeme ve üretim hatalarını, garanti hakları için yasal zaman aşımı süresi içerisinde bizim seçimimize bağlı olarak onarım veya yedek parça tedariki ile telafi ediyoruz. Zaman aşımı süresi, makinenin satın alındığı ülkenin kanunlarına göre belirlenir.

Garanti taahhüdümüz sadece aşağıdaki durumlar- Garanti aşağıdaki durumlarda sona erer: dageçerlidir:

- bu kullanım kılavuzunun dikkate alınması
- müşterinin kendisi tarafından gerçekleştirilen onarma denemeleri
- nizamına uygun kullanım
- müşterinin kendisi tarafından gerçekleştirilen teknik değişiklikler
- orijinal yedek parça kullanımı
- nizamına uygun olmayan kullanım

Aşağıdakiler garanti kapsamına dahil değildir:

- Normal kullanım sonucu meydana gelen boya hasarları
- Yedek parça kartında [xxx xxx (x)] çerçevesi ile işaretlenmiş olan aşınma parçaları
- Yanmalı motorlar (bunlar için ilgili motor üreticisinin garanti şartları geçerlidir)

Garanti süresi, ilk nihai alıcının ürünü satın almasıyla başlar. Satış makbuzunun üzerindeki tarih temel alınır. Lütfen bu açıklama ve orijinal satış makbuzu ile bayinize veya en yakın yetkili müşteri servisine başvurun. Alıcının satıcıdaki yasal garanti hakları bu açıklamadan etkilenmez.

ОРИГИНАЛНО УПАТСТВО ЗА УПОТРЕБА

Содржина

За упатството.....	363
Опис на производот.....	363
Безбедносни совети.....	364
технички податоци.....	365
Монтажа.....	366
Гориво и течност нивоа.....	367
Пуштање во работа.....	368
Операција.....	369
Одржување и нега.....	372
Чување.....	374
Повторно пуштање во работа.....	374
Отстранување.....	375
Помош при пречки.....	376
Изјава за усогласеност за ЕУ.....	377
Гаранција.....	377

ЗА УПАТСТВОТО

- Прочитајте ја документацијата пред да почнете. Ова е предуслов за безбедно работење и непроблематична операција .
- Внимавајте на безбедносни упатства и предупредувања во документацијата и производот
- Документацијата е суштинска компонента на производот и треба да се посвети на новиот сопственик.

Објаснување на знаците



ИЗВЕСТУВАЊЕ!

Следењето на овие совети за предупредување може да спречи телесна повреда или материјална штета.



Специјални совети за подобро разбирање и ракување.

ОПИС НА ПРОИЗВОДОТ

Оваа документација опишува рачни коса со бензински мотор.

Симболи на опремата

	Внимание! Бидете посебно внимателни при ракувањето.
	Прочитајте пред пуштањето во инструкции!
	Носете заштитни очила, заштитен шлем, заштита за уши.
	Носете ракавици.
	Носете безбедносни чевли.
	Држете ги телото и облеката оддалечени од уредот за сечење.
	Опасност како последица на предмети што излетуваат надвор!
	Растојанието помеѓу апаратот и трети лица мора да изнесува најмалку 15 m.

Преглед на производот

види слика 1

1	Нож
2	Запчест преносник
3	Штит
4	„Велосипедска“ рачка
5	Рачка за гас
6	Прекинувач „вкл/искл мотор“
7	Заклучување рачка за гас
8	Ремен за носење
9	Маска филтер за воздух
10	Резервоар за бензин
11	Вентил за декомпресија
12	Уред за вбризување (ладно стартување)
13	Рачка „Choke / Run“

Безбедносни и заштитни уреди

Итно сопирање

Во итен случај притиснете го прекинувачот за палење на „STOP“.

Заштитна табличка од удари во камен

Заштитете го корисникот од исфрлени предмети. Интегрираниот нож го крати конецот за сечење на допуштената должина.



ИЗВЕСТУВАЊЕ!

Ризик од повреда!

Безбедносните и заштитните уреди не смеат да се исклучуваат.

Прописна примена

Овој апарат е наменет за уредување и косење тревни површини во приватната сфера. Секоја поинаква употреба што излегува вон тој домен важи за несоодветна.

Можна погрешна примена



ИЗВЕСТУВАЊЕ!

Овој уред не смее да биде користен за комерцијална употреба.

БЕЗБЕДНОСНИ СОВЕТИ

- Користете го апаратот само во беспрекорна состојба
- Не ставајте ги вон употреба безбедносните и заштитните уреди
- Апаратот не смее да биде употребуван со други алати за сечење или приклучни апарати.
- Носете работна облека соодветна за намената:
 - Долги панталони, цврсти чевли, ракавици.
 - Заштитен шлем, заштитни очила, заштита за уши.
- При работење внимавајте на тоа да стоите безбедно.
- Не ракувајте со апаратот под дејство на алкохол, дроги или лекови.
- Секогаш ракувајте со двете раце.
- Одржувајте ги рачките суви и чисти.
- Држете ги телото и облеката оддалечени од уредот за сечење.
- Држете трети лица вон опасното подрачје
- Отстранете туѓи тела што се наоѓаат во работното подрачје
- Секогаш одржувајте ги заштитната табличка, главата на конецот и моторот така што на нив ќе нема.
- При напуштање на уредот:
 - Исклучете го моторот
 - Сочекајте додека алатката за сечење постигне состојба на мирување
- Не оставајте го апаратот без надгледување.
- Децата и другите лица, кои не се запознаени со упатството за употреба, не смеат да го користат уредот
- Пред употреба, проверете дали сите завртки, навртки и клинови се добро прицврстени на уредот.
- Секогаш поставувајте ја заштитата за ножот, пред да го транспортирате апаратот или ножот.

ТЕХНИЧКИ ПОДАТОЦИ

137SB

Тип мотор	2-тактен
Зафатнина	36,5 cm ³
Моќност	1,5 kW
Работна тежина без бензин	7,7 kg
Количество гориво	0,7 l
Палење	електронско
Свеќичка	Bosch (WSR 67) Champion (RCS-6Y)
Погон	Центрифугална спојка
Рачка	„Велосипедска“ рачка

Ниво на јачина на звукот	108 dB(A)
Ниво на звучен притисок	97 dB(A)
Вибрации	6,6 m/s ² K = 2,5m/s ²
Ширина за сечење на сечилото	25 cm
Макс. број на вртежи на моторот	10800 в/мин
Број на вртежи на моторот при празен од	2700 в/мин

142SB

Тип мотор	2-тактен
Зафатнина	40,7 cm ³
Моќност	1,7 kW
Работна тежина без бензин	7,7 kg
Количество гориво	0,7 l
Палење	електронско
Свеќичка	Bosch (WSR 67) Champion (RCS-6Y)
Погон	Центрифугална спојка
Рачка	„Велосипедска“ рачка

Ниво на јачина на звукот	108 dB(A)
Ниво на звучен притисок	97 dB(A)
Вибрации	6,6 m/s ² K = 2,5m/s ²
Ширина за сечење на сечилото	25 cm
Макс. број на вртежи на моторот	10800 в/мин
Број на вртежи на моторот при празен од	2700 в/мин

МОНТАЖА



ИЗВЕСТУВАЊЕ!

Уредот смее да се користи само по комплетната монтажа.

Монтирање на „велосипедската“ рачка

види сл. 2



Со помош на „велосипедската“ рачка секогаш водете ја моторната коса десно од телото.

Оптималната поделба $A > B$ е постигната кога средината на работниот алат се совпаѓа со средината на телото.

- 1 Одвртување на крилестата завртка.
- 2 Симнете ја горната полу-школка од поддршката за рачката.
- 3 Вметнете ја „велосипедската“ рачка се во полу-школката и порамнете ја.
- 4 Поставете ја горната полу-школка.
- 5 Завртете ги крилестите завртки и затегнете ги.

Монтирање на заштитниот капак

види слика 3

- 1 Моторната коса поставете ја така што работното вратило покажува надолу.
- 2 Цевката на вратилото и заштитникот (1) турнете ги по должина на долната страна на цевката на оската во правилна позиција (со удар на аглестиот преносник).
- 3 Положете ја цевката на вратилото со заштитникот.
- 4 Делот за зацврстување (2) најпрво зацврстете го со завртка 5 x 20 mm низ отворот (а) на штитникот.
- 5 Потоа втората завртка 5 x 20 mm лесно навртете ја низ отворот (б).



Делот за зацврстување (2) во внатрешноста кај отворот (а) има зголемување. Поради тоа првата завртка може веднаш да се зацврсти низ отворот (а) на блокот, без поврзувањето да биде косо.

види слика 4

- 1 Моторната коса поставете ја така што работното вратило покажува нагоре.
- 2 Со двете завртки 5 x 35 mm низ отворите на потпорната плоча на аглестиот преносник зацврстете го заштитникот и делот за зацврстување. Евентуално претходно коригирајте ја положбата на штитникот. Отворите мора да се наоѓаат точно еден над друг.
- 3 На крајот затегнете ја завртката во отворот (б).

Монтирање на ножот

види слика 5

- 1 Моторната коса поставете ја така што работното вратило покажува нагоре.
- 2 Поставете го сечилото (5) на притисниот елемент (1).



За центрирање на сечилото, издигнувањето на делот за притисок мора да биде точно во отворот на сечилото.

- 3 Монтирајте ја подлошката за притисок (2).
- 4 Поставете ја контролата на брзината (3) и навртете ја безбедносната навртка (4) на вратилото.



Внимание - леви навои - затегнете ги спротивно од стрелките на часовникот!

Притоа внимавајте сите делови да бидат центрирани!

- 5 Блокирајте го вратилото со помошна игла (6) и зацврстете ја навртката (4)



ИЗВЕСТУВАЊЕ!

Во случај кога безбедносната навртка (4) поради честото разлабавување и затегнување станала мазна, задолжително мора да се замени!

Контролирајте ја цврстата и центрираната положба на сечилото.

Монтирање глава за конец

види слика 8



ИЗВЕСТУВАЊЕ!

Опасност од повреда

Никогаш не користете ја главата за конецот без заштитна лајсна.

1. Блокирајте го погонското вратило (1) со помошната игла.
2. Поставете го притисниот елемент (2).
3. Поставете ја заштитата на намотката (3) со натписот кон запчениот пренос.
4. Навртете ја главата за конецот со рака (лев навој).
5. Поставете ја заштитната лајсна (4) со претходно монтираниот секач на конецот на заштитата и затегнете ја.
6. Отстранете ја помошната игла.

Поставување на раменскиот ремен

1. Раменскиот ремен најпрво се става преку левото рамо.
2. Куките за затварање се закачуваат во окото.
3. Се проверува должината на раменскиот ремен со неколку осцилаторни движења, без да се активира моторот.
 - Главата на ножот за сечење или сечилото треба да се одвиваат паралелно кон тлото.



ИЗВЕСТУВАЊЕ!

Секогаш употребувајте го ременот за носење на рамо додека работите. Закачете го ременот за носење на рамо дури откако моторот е стартуван и машината работи во празен од.



Поставување на двојниот ремен за носење *види сл. 20 до 29*

Балансирање на моторната коса

види сл. 12

- Закачете ги куките на ременот за носење во отворот за прицврстување на цевката на вратилото .
- Избалансирајте ја моторната коса така што ножот ќе се движи околу 10 см над земјата, без да ја држите косата со раце.
- Преместете ја куката за евентуално балансирање на моторната коса.

ГОРИВО И ТЕЧНОСТ НИВОА

Безбедност



ПРЕДУПРЕДУВАЊЕ!

Опасност од пожар! Мешавината на горивото е многу запалива!

- Мешавината на горивото треба да се чува во контејнери, предвидени само за таа цел.
- Полнете гориво само на отворено.
- При полнење гориво не смее да се пуши.
- Капакот на резервоарот не треба да се отвора додека моторот работи или е врел.
- Оштетениот резервоар или капак на резервоарот треба да се замени.
- Капакот на резервоарот секогаш треба да се затвора цврсто.
- Доколку истекла мешавината гориво:
 - да не се стартува моторот.
 - да се избегнуваат обиди за палење.
 - исчистете го апаратот.



ПРЕДУПРЕДУВАЊЕ!

Опасност од труење! Никогаш не го оставајте моторот да работи во затворен простор.

Подготовка на мешавината

При употреба на однос на мешавината од 1:50, препорачуваме висококвалитетно специјално 2-тактно масло.

Кај марки на 2-тактни масла препорачуваме однос на мешавината од 1:25

Табела за односи на мешавината на горивото

Процес на мешање	Бензин	Мешано масло
25 дела бензин:	1 l	40 ml
1 дел масло за мешање	3 l	120 ml
2-тактно масло	5 l	200 ml

Процес на мешање	Бензин	Мешано масло
50 дела бензин:	1 l	20 ml
1 дел масло за мешање	3 l	60 ml

Процес на мешање	Бензин	Мешано масло
2-тактно масло	5 l	100 ml

Сипете ги бензинот и соодветното масло во соодветен контејнер, во согласност со табелата, и добро промешајте ги.

Полнење мешавина гориво

види слика 1

- Точете гориво само со исклучен мотор.
- Исчистете ја околината на местото на полнење.
- Поставете ја моторната коса така што затвораот на резервоарот (10) гледа нагоре.
- Одвртете го затвораот на резервоарот (10) и наполнете од мешавината гориво до долниот раб на грлото.
- За да се избегне валкање, користете ја инката за прав.
- По полнењето, затегнете го затвораот на резервоарот (10) со рака.

ПУШТАЊЕ ВО РАБОТА



ИЗВЕСТУВАЊЕ!

Пред пуштање во работа секогаш извршете визуелна проверка.

- Уредот не смее да се користи со лабаво, оштетено или изабено сечило и/или делови за зацврстување.
- Секогаш носете заштитна табличка кога работите со моторна косилка.
- Секогаш почитувајте го доставеното упатство за употреба на производителот на моторот
- Сечење пред употреба за штети или пукање, го замени ако се оштетат или носи делови со оригинални резервни делови.

Стартување на моторот



ПРЕДУПРЕДУВАЊЕ!

Никогаш не го оставајте моторот да работи во затворени простории. Опасност од труење!

- Пред стартување скратете го конецот за сечење на 13 см, за да не го преоптоварите моторот.

- Придржувајте се кон локалните прописи за работно време.

Нивоа на клапните за стартување (Поставување Choke):

види слика 6

CHOKE	RUN

Ладно стартување



ИЗВЕСТУВАЊЕ!

Ризикот од рушвет!

Сајлата за стартување секогаш влечете ја право кон надвор. Не дозволувајте да дојде до неочекувано враќање назад.

види слика 7

1. Поставете го прекинувачот за старт/стоп (2) на положбата „Start“.
2. Отпуштете ја рачката за гас. Рачката за гас се вклопува на половина гас.

види слика 10

3. Ставете ја клапната за стартување (7) на „CHOKE“.
4. Повеќепати притиснете го уредот за вбригување (8), сè додека во пластичниот балон не се види горивото.
5. Пред секое повлекување на стартната сајла притиснете го притиснете го вентилот за декомпресија (6). Вентилот за декомпресија (6) самостојно се враќа во нормална положба

види сл. 11



ИЗВЕСТУВАЊЕ!

Положете ја моторната коса рамно и без пречки на под и внимавајте на тоа, алатот за сечење да не допира до никакви предмети или до подот.

При палење немојте да стоите или клечите на вратилото на оската, бидејќи вратилото или цевката може да се оштетат. Заземете стабилен став и цврсто фатете го апаратот во левата рака на прирабницата на куќиштето.

6. Извлечете ја сајлата за стартување (1) 3-4 пати право нанадвор, додека не се слушне кратко палење на моторот.
7. Поставете ја стартната клапна (7) на „RUN“.
8. Извлекувајте ја стартната сајла, сè додека моторот не се стартува.
9. Доколку моторот не запали, повторете ги чекорите од 1 до 8.

Топло стартување

1. Поставете го прекинувачот за старт/стоп на „Start“.
2. Рачката Choke се поставува на „RUN“.
3. Пред секое повлекување на сајлата за палење, притиснете го вентилот за декомпресија, (по стартувањето, вентилот за декомпресија самостојно се враќа во нормална положба.).
4. Стартната сајла се повлекува максимално 6x - моторот се активира. Рачката за гас се држи под полн притисок, сè додека моторот работи мирно.

Моторот не пали

1. Рачката Choke се поставува на позицијата „RUN“.
2. Стартната сајла се повлекува 5x.

Моторот не сака повторно да запали

1. Ке се почека 5 минути и потоа уште еднаш се прави обид со притиснатата рачка за гас.

ОПЕРАЦИЈА

За време на уредувањето и сечењето дозволете моторот секогаш да работи во подрачје на висок број на вртежи.

Безбедносни совети



ИЗВЕСТУВАЊЕ!

Внимавајте на безбедносни упатства и предупредувања во документацијата и производот.



ИЗВЕСТУВАЊЕ!

При подолго работење, преку вибрациите може да дојде до пречки во крвните садови или нервниот систем на прстите, рацете или рачните зглобови. Можна е појава на „заспивање“ на делови од телото, убоди, болки или промени на кожата. При соодветни знаци дозволете да бидете проверени од лекар!

- Додека апаратот работи никогаш не ја држете главата на крајот над висина на колената.
- Никогаш не работете на мазна, лизгава косина или стрмина.
- При косење материјал на висини секогаш стојте под уредот за сечење.
- Уредот никогаш не треба да се користи во близина на лесно запаливи течности или гасови - опасност од експлозија и/или пожар!
- По контакт со туѓо тело:
 - Исклучете го моторот.
 - Проверете го апаратот по однос на штети.
- Лицата што не се запознати со тримерот треба да го вежбаат ракувањето со него при исклучен мотор.

Избегнување повратен удар



ИЗВЕСТУВАЊЕ!

Ризик од повреда од неконтролирано рушвет!

Не го употребувајте ножот за сечење во близина на тврди пречки.

Густата вегетација, младите дрвја или џбуновите можат да го блокираат дискот за сечење и да го доведат во состојба на мирување.

- Избегнувајте блокади така што ќе внимавате, во која насока се наклонува џбунот и на тој начин ќе можете да сечете од спротивната страна
- Доколку дискот за сечење се заглави при сечењето:
 - Веднаш исклучете го моторот.
 - Држете го апаратот во висина за дискот за сечење да не скокне или да не се скрши.
 - Заглавениот материјал оттурнете го од засекот.

Уредување

1. Проверете го теренот и дефинирајте ја саканата висина на сечење
2. Донесете ја главата на конецот на саканата висина и држете.
3. Движете го апаратот налево-надесно, движејќи го како срп.
4. Држете ја постојано главата на конецот паралелно кон површината.

Ниско уредување

1. Водете го апаратот со лесен наклон кон напред, така што тој ќе се движи многу ниско над површината.
2. Уредувањето секогаш вршете го со телото оддалечено од апаратот.

Уредување кај огради и темели



ИЗВЕСТУВАЊЕ!

Ризик од повреда од неконтролирано рушење!

Не го употребувајте ножот за сечење во близина на тврди пречки.

1. Управувајте со апаратот полека и внимателно, без притоа конецот да удира на пречки.

Уредување околу стебла на дрва

1. Водете го апаратот внимателно и полека околу стебла за дрва, така што конецот за сечење да не ја допира кората на дрвото.
2. Косете во насока од лево кон десно околу стеблата на дрвата.
3. Зафакајте ја тревата и трескотот со врвот на конецот, наклонувајќи ја притоа главата на конецот лесно кон напред.



Уредувањето покрај камени сидови, темели, дрва води до зголемено абеење на конецот.

Косење

Косење со глава за конец

1. Наклонете ја главата на конецот во агол од 30 степен надесно.
2. Поставете ја рачката во саканата позиција.



ИЗВЕСТУВАЊЕ!

Опасност од повреди/материјално оштетување како последица на излетувачки туѓи тела!

Отстранете туѓи тела што се наоѓаат во работното подрачје.

Косење со нож

види сл. 13

При косење со нож, ножот се води од една кон друга страна со хоризонтално лачно движење.

Пред примена на ножот, дополнително обрнете внимание на следново:

- употребете го ременот за носење.
- проверете дали ножот е правилно монтиран.
- носете заштитна облека и заштита за очите.
- не користете сечила за плевел за сечење трескот или млади дрвца.



ИЗВЕСТУВАЊЕ!

Употребувајте само оригинални сечила и додатна опрема! Погрешната додатна опрема може да доведе до повреди и попречување на функционирањето на уредот!

Деловите што не се оригинални можат да доведат до повреди и попречување на функционирањето на уредот!

Исклучете го моторот

1. Ослободете ја рачката за гас и оставете го моторот да работи со празен од.
2. Притиснете го прекинувачот за палење на „STOP“.



ИЗВЕСТУВАЊЕ!

Опасност од повреда!

Моторот продолжува да работи по исклучувањето.

Издолжување на крајот за сечење

види сл. 14

1. Ставете го моторот да работи со полн гас и наведнете ја главата за крај кон земјата.
⇒ *Крајот автоматски се издолжува.*



Ножот на заштитната табличка го крати крајот на допуштената должина.

Чистење на заштитната табличка

1. Исклучете го апаратот.
2. Внимателно отстранете ги остатоците од косењето со шрафцигер или слично.



Чистете ја заштитната табличка редовно за да спречите прегревање на цевката од дршката.

ОДРЖУВАЊЕ И НЕГА**План за одржување**

Следните совети се однесуваат на нормални односи на примена. Во посебни услови, на пр. особено долго дневно работно време, наведените интервали на одржување мора да се скратат соодветно.

План за одржување							
	еднаш по 5 работни часа	пред почнуван со работа	неделно	на секои 50 работни часа	на секои 100 работни часа	по потреба	пред сезоната на косење, годишно
Карбуратор							
Контрола на празен од		X					
Филтер за воздух							
чистење		X					
замена						X	
Свеќичка							
Проверка на растојанието на електродите, штелување по потреба				X			
замена					X	X	
Отвор за ладен воздух							
чистење			X			X	X
Придушувач							
Визуелна проверка и преглед на состојбата		X					
Резервоар за гориво							
чистење				X			X
Филтер за гориво							
замена							X
Подмачкување на запчениците							
проверка			X				X
Метален алат за сечење							
проверка		X					
замена						X	
Команди							

План за одржување							
	еднаш по 5 работни часа	пред почнуван со работа	неделно	на секои 50 работни часа	на секои 100 работни часа	по потреба	пред сезоната на косење, годишно
(прекинувач за старт/стоп, рачка за гас, блокада за полугас, сајла за стартување)		X					
Сите завртки до кои може да се дојде (освен завртките за штелување)							
затегнување	X					X	X
Целата машина							
Визуелна проверка и преглед на состојбата		X					
чистење			X			X	X

Редовно изведувajte ги работите на одржување. Доколку не можете сами да ги изведувате сите работи, можете да ангажирате и некоја работилница. Сопственикот на уредот е одговорен и за:

- оштетувања од нестручно, односно ненавремено изведување на работите одржување и поправка
- Последични оштетувања, па и корозија, при несоодветно складиштење

Чистење филтер за воздух

види сл. 17



ИЗВЕСТУВАЊЕ!

Апаратот никогаш да не работи без филтер за воздух. Редовно чистете го филтерот за воздух. Оштетениот филтер заменете го.

1. Отстранете ја крилестата завртка (4), симнете го капакот (5) и извадете го филтерот за воздух (6).
2. Измијте го филтерот за воздух (6) со сапун и вода. Не користете бензин!
3. Почекајте филтерот за воздух (6) да се исуши.
4. Монтажата на филтерот за воздух (6) се врши во обратен редослед.

Замена на филтер за гориво



ИЗВЕСТУВАЊЕ!

Апаратот никогаш да не работи без филтер за гориво. Како последица на тоа може да се појават тешки оштетувања на моторот.

1. Целосно извадете го капакот од резервоарот.
2. Постоечкото гориво се празни во соодветен контејнер.
3. Со кука од жица филтерот се вади од резервоарот.
4. Филтерот се извлекува со вртежно движење.
5. Филтерот се заменува.

Штелување на сајлите за повлекување

види слика 9

Сајлите за повлекување на вашата моторна коса се фабрички нагодени. Ако положбата на „велосипедскиот“ волан многу се промени, може да дојде до продолжување на сајлата

за повлекување, а со тоа, до пречки во функцијата на рачката за гас.

Ако алатот за сечење на машината не застане откако ќе ја активирате и отклучите блокадата за половина гас, сајлата за повлекување мора да се регулира преку завртката за регулирање (8). Потоа, повторно е овозможено правилното функционирање на рачката за гас.



ВНИМАНИЕ!

Опасност од повреда на вртливите алати за сечење!

- Дотерувајте ги сајлите за повлекување само кога моторот е изгаснат.
- Проверете го функционирањето само додека машината за кастрење е во легната положба.

Замена на свеќичка

види сл. 18

1. Вадење на капакот на свеќичката (7)
2. Замена на свеќичка
3. Свеќичката се поставува со вртежен момент од 12-15 Nm.
4. Приклучокот за свеќичката се поставува на свеќичката.
5. Поставување на капакот на свеќичката (7)



Растојание помеѓу електродите = 0,6 - 0,7 mm [0.025"] .

Штелување карбуратор

види сл. 16

Карбураторот е фабрички оптимално наштелуван.

Доколку сепак се јави потреба од штелување, употребете ги следните завртки:

- Завртка за запирање при празен од (1)
- Завртка за регулирање на мешавината при празен од (3)
- Завртка за регулирање на мешавината при полно оптоварување (2)

ЧУВАЊЕ



ВНИМАНИЕ!

Опасност од пожар или експлозија!

Не го чувајте апаратот пред отворени огани или извори на топлина.

- Пред подолго чување (преку зимата) испразнете го резервоарот со бензин.
- Празнете го резервоарот за бензин само на отворено.

- Пред чување оставете го моторот да се олади.

1. Испразнете го резервоарот за гориво.
2. Стартувајте го моторот и оставете го да работи во празен од сè додека да запре.
3. Оставете го моторот да се олади.
4. Ослободете ја свеќицата за палење со клуч за свеќици за палење.
5. Ставете една чајна лажичка двотактно масло во просторот за согорување.
6. За распределување на маслото во внатрешноста на моторот повлечете ја сајлата на стартерот бавно повеќепати.
7. Свеќичката повторно се навртува.
8. Темелно исчистете го апаратот и одржувајте го.
9. Чувајте го апаратот на ладно, суво место.



ВНИМАНИЕ!

Опасност од пожар!

Не чувајте машини наполнети со гориво во објекти/ згради, во коишто бензинските пари би можеле да дојдат во контакт со отворен оган или искри!

ПОВТОРНО ПУШТАЊЕ ВО РАБОТА

1. Отстранете ја свеќицата за палење.
2. Извлечете ја брзо сајлата на стартерот, за да го отстраните останатото масло од комората за согорување.
3. И исчистете ја свеќицата за палење, проверете го растојанието меѓу електродите и по потреба извршете замена.
4. Подгответе го апаратот за употреба.
5. Наполнете го резервоарот со вистинската мешавина на гориво и масло (50:1).

ОТСТРАНУВАЊЕ



Не отстранувајте ги истрошените уреди, батерии или акумулатори со домашниот смет!

■ Амбалажата, апаратот и приборот се произведени од материјали што се рециклираат и треба да се отстрануваат во согласност со тоа.

ПОМОШ ПРИ ПРЕЧКИ

ПРОБЛЕМ	МОЖНА ПРИЧИНА	КОРЕКЦИЈА
Моторот не се стартува	Погрешен тек при стартувањето	Обрнете внимание на Упатството за употреба
Моторот се стартува, но не продолжува со работа	Погрешна позиција на рачка на притискачот	Ставете ја рачката на RUN
	Нечиста, неисправно нагодена или неисправна свеќица за палење	Исчистете / нагодете ја свеќицата за палење или заменете ја
	Нечист филтер за гориво	Заменете го филтерот
Моторот се стартува, но не работи со полн учинок.	Погрешна позиција на рачка на притискачот	Ставете ја рачката на RUN
	Нечист филтер за воздух	Исчистете го филтерот или заменете го
Моторот работи нерамномерно	Нечиста, неисправно нагодена или неисправна свеќица за палење	Исчистете / нагодете ја свеќицата за палење или заменете ја
Претерано многу чад	Неисправна мешавина на гориво	употребете ја исправната мешавина на гориво



Во случај на пречки што не се наведени во оваа табела или што не можете да ги отстраните сами, ве молиме обратете се до нашата надлежна служба за потрошувачи.

ИЗЈАВА ЗА УСОГЛАСЕНОСТ ЗА ЕУ

Со ова изјавуваме дека овој производ, во обликот во кој ние сме го пуштиле во промет, ги задоволува барањата на хармонизираните директиви на ЕУ, безбедносните стандарди на ЕУ и на стандардите кои се специфични за самиот производ.

Производ	Производител	Овластено лице
Моторна коса	AL-KO Geräte GmbH	Андреас Хедрих
Сериски број	Ichenhauser Str. 14	Ichenhauser Str. 14
G2342345	D-89359 Kötz	D-89359 Kötz
Модел	Директиви на ЕУ	Хармонизирани норми
137 SB	2006/42/E3	EN ISO 11681-1
142 SB	2000/14/E3	EN ISO 14982
	2002/88/E3	EN ISO 22868
Звучна моќност	2004/108/E3	EN ISO 22867
измерено / загарантирано		
137 SB – 108/110 dB(A)		
142 SB – 108/110 dB(A)		

Изјава за усогласеност
2000 / 14 / Е3 Прилог V

Кец, 2015-02-27



Волфганг Хергет
Извршен директор

ГАРАНЦИЈА

Сите материјални грешки или грешки на производителот кај уредот ги отстрануваме за време на законскиот рок на застарување на гаранциите, во согласност со нашиот избор, со поправка или испорака на резервниот дел. Рокот на застарување се утврдува во согласност со законот на земјата, во која е купен уредот.

Нашата заложба за гаранцијата важи само при: Гаранцијата се губи при:

- почитувањето на ова упатство за работа
- неовластени обиди за поправка
- соодветниот третман
- неовластени технички промени
- употребата на оригинални резервни делови
- несоодветна употреба

Исклучени од гаранцијата се:

- Оштетувања на бојата, кои настануваат при нормалното абење
- Потрошните делови, кои се означени во рамката [xxx xxx (x)] на картичката со резервни делови
- Моторите за согорување (овдека важат гарантните определби на посебните производители на мотори)

Времето на гаранцијата започнува со купувањето од страна на првиот краен корисник. Меродавна за тоа е датата на доказот за купувањето. Ве молиме со оваа изјава и оригиналниот доказ за купувањето да се обратите до вашиот дилер или до најблискиот овластен сервисен центар. Законските гарантни права на купувачот наспроти продавачот со оваа изјава остануваат недопрени.

Country	Company	Telephone	Fax
A	AL-KO KOBER Ges.m.b.H.	(+43)3578/2515-100	(+43)3578/2515-31
AUS	AL-KO INTERNATIONAL Pty. Ltd.	(+61)3/9767-3700	(+61)3/9767-3799
B / L	Eurogarden NV	(+32)16/805427	(+32)16/805425
BG	Valerii S&M Group SJ	(+359)2 942 34 02	(+359)2 942 34 10
CH	AL-KO KOBER AG	(+41)56/418-31 53	(+41)56/4183160
CZ	AL-KO KOBER Spol. S.R.O.	(+420)3 82 / 21 03 81	(+420)3 82 / 21 27 82
D	AL-KO GERÄTE GmbH	(+49)8221/203-0	(+49)8221/97-8199
DK	AL-KO GINGE A/S	(+45)98 82 10 00	(+45)98 82 54 54
EST/LT/LV	SIA AL-KO KOBER	(+371)67/627-326	((+371)67/807-018
F	AL-KO S.A.S.	(+33)3/8576-3500	(+33)3/8576-3581
GB	Rochford Garden Machinery Ltd.	(+44)1963/828050	(+44)1963/828052
H	AL-KO KFT	(+36)29/5370-50	(+36)29/5370-51
HR	Brun.ko.-prom d.o.o.	(+385)1 3096 567	(+385)1 3096 567
I	AL-KO KOBER GmbH / SRL	(+39)0 39/9 32 9-3 11	(+39)0 39/9 32 9-3 90
IN	AGRO-COMMERCIAL	(+91)3322874206	(+91)3322874139
IQ	Avro Gulistan Com	(+946)750 450 80 64	
IRL	Cyril Johnston & Co. Ltd.	(+44)2890813121	(+44)2890914220
LY	ASHOFAN FOR AGRICULT. ACC.	(+218)512660209	(+218)512660209
MA	BADRA Sarl	(+212)022447128	(+212)022447130
MK	Techno Geneks	(+389)2 2551801	(+389)2 2520175
N	AL-KO GINGE A/S	(+47)64/86-2550	(+47)64/86-2554
NL	O.DE LEEUW GROENTECHNIEK	(+31)38/444 6160	(+31)38/444 6358
PL	AL-KO KOBER Sp. z.o.o.	(+48)61/816-1925	(+48)61/816-1980
RO	SC PECEF TEHNICA SRL	(+40)344 40 30 30	(+40)244 51 44 86
RUS	OOO AL-KO KOBER	(+7)499/16708-42	(+7)499/96600-00
RUS	ZAO AL-KO St. Petersburg GmbH	(+7)812/446-1084	(+7)812/446-1084
S	GINGE Svenska AB	(+46)31/57-3580	(+46)31/57-5620
SK	AL-KO KOBER Slovakia Spol. S.R.O.	(+421)2/4564-8267	(+421)2/4564-8117
SLO	Darko Opara s.p.	(+386)1 722 58 50	(+386)1 722 58 51
SRB	Agromarket d.o.o.	(+381)34 308 000	(+381)34 308 16
TR	ZIMAS A.S.	(+90)232 4580586	(+90)232 4572697
UA	TOV AL-KO KOBER	(+380)44/392-07-08	(+380)44/392-07-09