

# BETRIEBSANLEITUNG MULTITOOL MT 42.2

Hochentasteraufsatz CSA 4220.2



DE

GB

NL

FR

ES

IT

SI

HR

RS

PL

CZ

SK

HU

DK

SE

NO

FI

LT

LV

RU

UA



## Inhaltsverzeichnis

Deutsch .....	6
English .....	17
Nederlands .....	27
Français .....	38
Español .....	49
Italiano .....	60
Slovenščina .....	70
Hrvatski .....	80
Српски .....	90
Polski .....	101
Česky .....	112
Slovenská .....	122
Magyarul .....	132
Dansk .....	142
Svensk .....	152
Norsk .....	162
Suomi .....	171
Lietuvių .....	181
Latviešu .....	191
Русский .....	201
Україна .....	213

© 2022

AL-KO KOBER GROUP Kötz, Germany

This documentation or excerpts therefrom may not be reproduced or disclosed to third parties without the express permission of the AL-KO KOBER GROUP.

01

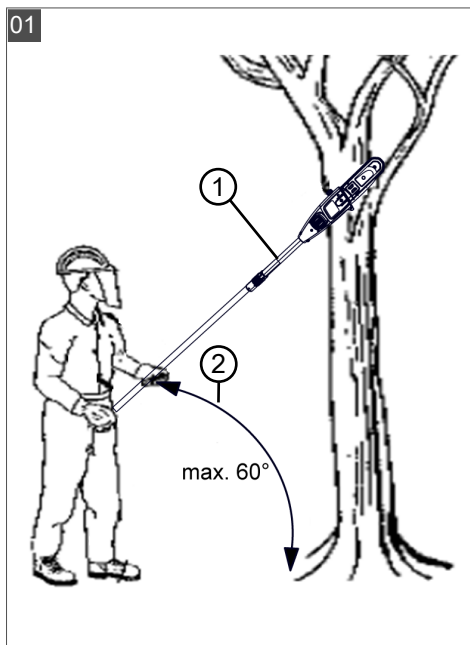

02

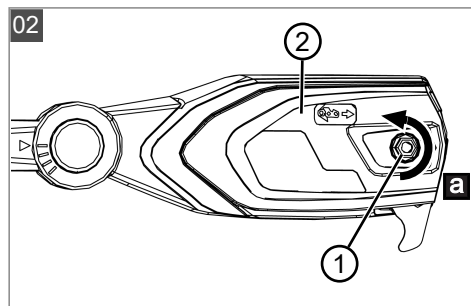

03

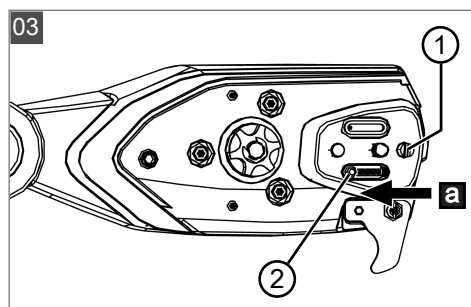

04

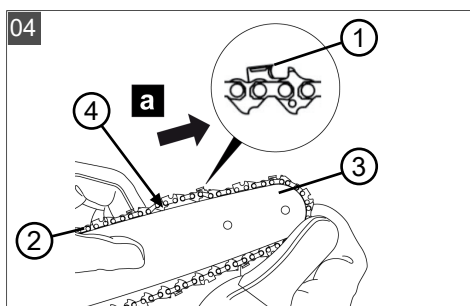

05

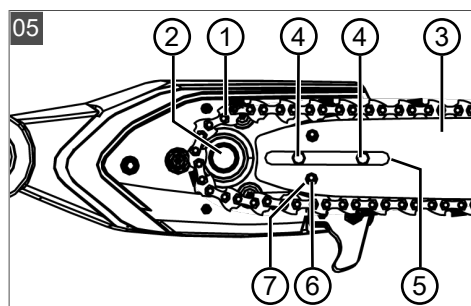



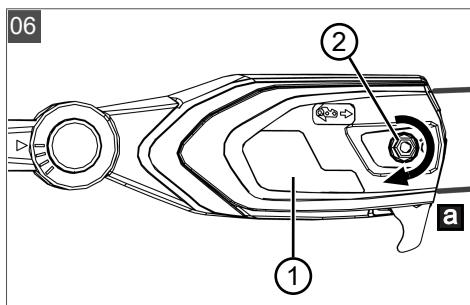



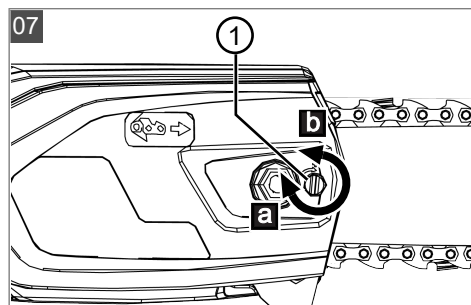

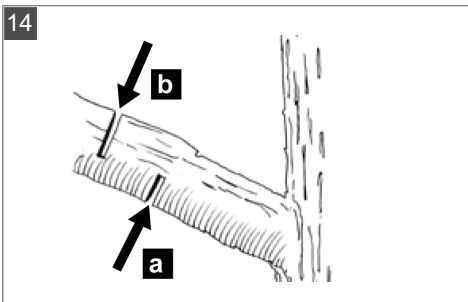
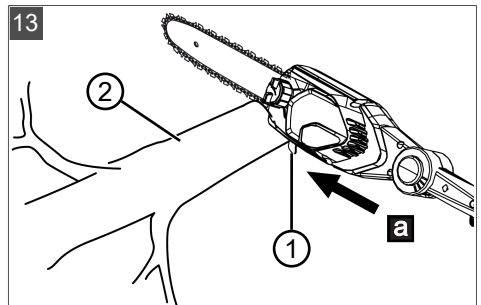
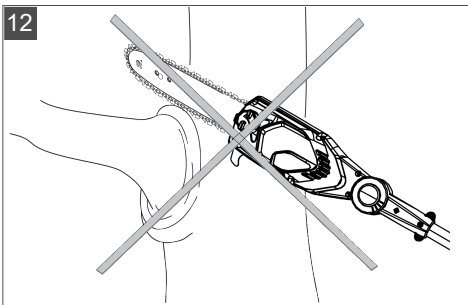
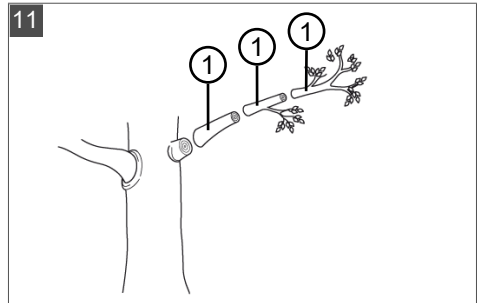
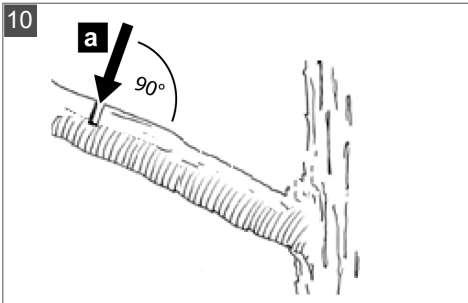
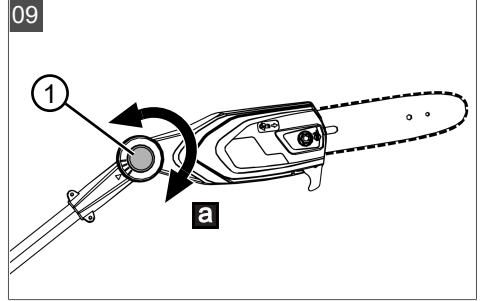
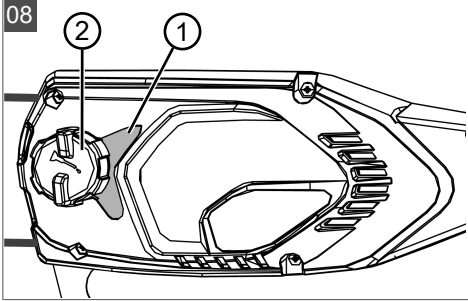





06



07







	<b>CSA 4220.2</b>
	127643
	36 V DC
	120 ml
	7850 min <sup>-1</sup>
	15 m/s
	1,559 kg
	110 cm
	23 cm (9")
	$L_{pA} = 80,8 \text{ dB(A)}$ , $K = 3 \text{ dB(A)}$
	$L_{WA} = 96,99 \text{ dB(A)}$ , $K = 3 \text{ dB(A)}$
	Front: $0,667 \text{ m/s}^2$ [ $K = 1,5 \text{ m/s}^2$ , EN ISO 11680-1] Rear: $1,270 \text{ m/s}^2$ [ $K = 1,5 \text{ m/s}^2$ , EN ISO 11680-1]
	Oregon 90PX040X (Order number: 127549)
	Oregon 104MLEA041 (Order number: 127674)

## ORIGINAL-BETRIEBSANLEITUNG

## Inhaltsverzeichnis

1	Zu dieser Betriebsanleitung .....	6	7	Wartung und Pflege.....	13
1.1	Symbole auf der Titelseite.....	6	7.1	Sägekette und Führungsschiene .....	13
1.2	Zeichenerklärungen und Signalwörter	7	7.1.1	Sägekette und Führungsschiene austauschen.....	13
2	Produktbeschreibung.....	7	7.1.2	Führungsschiene wenden.....	13
2.1	Bestimmungsgemäße Verwendung (01).....	7	7.1.3	Sägekette schärfen .....	13
2.2	Möglicher vorhersehbarer Fehlgebrauch .....	7	7.1.4	Führungsschiene reinigen.....	14
2.3	Restgefahren.....	7	7.2	Antriebskettenrad prüfen und reinigen.....	14
2.4	Symbole am Hochentasteraufsatz .....	7	8	Hilfe bei Störungen.....	14
2.5	Sicherheits- und Schutzeinrichtungen	8	9	Transport.....	15
2.6	Produktübersicht .....	8	10	Lagerung .....	15
3	Sicherheitshinweise .....	8	11	Entsorgung .....	15
3.1	Bediener.....	8	12	Kundendienst/Service .....	15
3.2	Persönliche Schutzausrüstung.....	8	13	Garantie.....	15
3.3	Arbeitsplatzsicherheit .....	8			
3.4	Sicherheit von Personen und Tieren..	9	<b>1</b>	<b>ZU DIESER BETRIEBSANLEITUNG</b>	
3.5	Gerätesicherheit.....	9	■	Bei der deutschen Version handelt es sich um die Original-Betriebsanleitung. Alle weiteren Sprachversionen sind Übersetzungen der Original-Betriebsanleitung.	
3.6	Elektrische Sicherheit.....	9	■	Bewahren Sie diese Betriebsanleitung immer so auf, dass Sie darin nachlesen können, wenn Sie eine Information zum Gerät benötigen.	
3.7	Sicherheitshinweise für Kettensägen ..	9	■	Geben Sie das Gerät nur mit dieser Betriebsanleitung an andere Personen weiter.	
3.8	Sicherheitshinweise für Hochentasteraufsatz (01) .....	10	■	Lesen und beachten Sie die Sicherheits- und Warnhinweise in dieser Betriebsanleitung.	
4	Montage und Inbetriebnahme .....	10	<b>1.1</b>	<b>Symbole auf der Titelseite</b>	
4.1	Führungsschiene und Sägekette montieren (02 – 06).....	10			
4.2	Sägekette spannen und entspannen (07).....	11			
4.3	Sägekettenöl einfüllen (08) .....	11			
4.4	Tragegurt am Basisgerät anbringen... ..	11			
4.5	Anbaugerät auf das Basisgerät stecken.....	11			
5	Bedienung.....	12			
5.1	Sägekopf schwenken (09).....	12			
5.2	Gerät ein- und ausschalten .....	12			
5.3	Kettenspannung kontrollieren .....	12			
5.4	Kettenschmierung prüfen .....	12			
6	Arbeitsverhalten und Arbeitstechnik (10 – 14).....	12			

Symbol	Bedeutung
	Lesen Sie unbedingt vor der Inbetriebnahme diese Betriebsanleitung sorgfältig durch. Dies ist die Voraussetzung für sicheres Arbeiten und störungsfreie Handhabung.
	Betriebsanleitung

Symbol	Bedeutung
	Li-Ion Akkus vorsichtig handhaben! Insbesondere die Hinweise zu Transport, Lagerung und Entsorgung in dieser Betriebsanleitung beachten!

## 1.2 Zeichenerklärungen und Signalwörter

**⚠ GEFAHR!** Zeigt eine unmittelbar gefährliche Situation an, die – wenn sie nicht vermieden wird – den Tod oder eine schwere Verletzung zur Folge hat.

**⚠ WARNING!** Zeigt eine potenziell gefährliche Situation an, die – wenn sie nicht vermieden wird – den Tod oder eine schwere Verletzung zur Folge haben könnte.

**⚠ VORSICHT!** Zeigt eine potenziell gefährliche Situation an, die – wenn sie nicht vermieden wird – eine geringfügige oder mäßige Verletzung zur Folge haben könnte.

**⚠ ACHTUNG!** Zeigt eine Situation an, die – wenn sie nicht vermieden wird – Sachschäden zur Folge haben könnte.

**i HINWEIS** Spezielle Hinweise zur besseren Verständlichkeit und Handhabung.

## 2 PRODUKTBESCHREIBUNG

Der Hochentaster erlaubt Ihnen, Bäume und anderes Gehölz komfortabel und sicher vom Boden aus zu entasten. Das mühevoll und gefährliche Arbeiten auf einer Leiter oder einem Baum entfällt.

### 2.1 Bestimmungsgemäße Verwendung (01)

Der Hochentasteraufsatz CSA 4220.2 darf ausschließlich nur im Zusammenwirken mit dem Multitool-Basisgerät MT 42.2 verwendet werden. Das Gesamtgerät ist dazu bestimmt, vom Boden aus fest stehende Bäume und anderes Gehölz zu entasten. Der Benutzer muss dabei fest auf dem Boden stehen (01).

Es darf nur biologisch abbaubares Sägekettenöl verwendet werden.

Das Basisgerät sowie die Anbaugeräte sind ausschließlich für den Einsatz im privaten Bereich bestimmt. Jede andere Verwendung sowie unerlaubte Um- oder Anbauten werden als Zweckentfremdung angesehen und haben den Verfall der Gewährleistung, sowie den Verlust der Konformität und die Ablehnung jeder Verantwortung ge-

genüber Schäden des Benutzers oder Dritter seitens des Herstellers zur Folge.

### 2.2 Möglicher vorhersehbarer Fehlgebrauch

- Keine Äste absägen, die sich direkt oder in einem spitzen Winkel über dem Benutzer oder anderen Personen befinden.
- Das Gerät nicht auf einer Leiter stehend betreiben.
- Nur eine Schaftrohrverlängerung verwenden, selbst wenn weitere Schaftrohrverlängerungen zur Verfügung stehen.
- Kein Altöl oder mineralisches Öl verwenden.



### 2.3 Restgefahren

Auch bei sachgemäßer Verwendung des Geräts bleibt immer ein gewisses Restrisiko, das nicht ausgeschlossen werden kann. Aus Art und Konstruktion des Geräts können die folgenden potenziellen Gefährdungen je nach Verwendung abgeleitet werden:

- Kontakt mit umherfliegenden Sägespänen und Ölstaub
- Einatmen von Sägespanpartikeln und Ölstaub
- Verletzungen durch umherliegende Sägekettenteile
- Schnittverletzungen an der Sägekette

### 2.4 Symbole am Hochentasteraufsatz

Symbol	Bedeutung
	Besondere Vorsicht bei der Handhabung!
	Vor der Inbetriebnahme die Betriebsanleitung lesen!
	Schutzbrille, Gehörschutz und Helm tragen!
	Schutzhandschuhe tragen!
	Stiefel mit rutschfester Sohle tragen!

Symbol	Bedeutung
	Vor Regen und Nässe schützen!
	Mindestabstand 10 m zu Stromleitungen und stromführenden Leitungen!

## 2.5 Sicherheits- und Schutzeinrichtungen

### Schutzabdeckung der Führungsschiene

Die Schutzabdeckung muss vor dem Transport auf Führungsschiene und Sägekette gesteckt werden, um Verletzungen von Personen und Beschädigung von Gegenständen zu vermeiden.

## 2.6 Produktübersicht

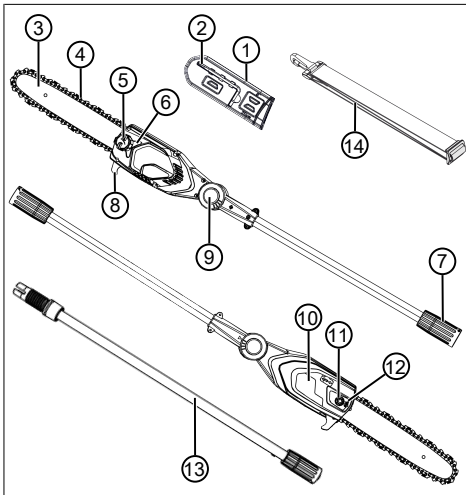

Nr.	Bauteil
1	Schutzabdeckung der Führungsschiene
2	Inbusschlüssel mit Schraubendreher
3	Führungsschiene
4	Sägekette
5	Einfüllöffnung des Öltanks
6	Sichtfenster des Öltanks

Nr.	Bauteil
7	Kupplung für Schaftrohrverlängerung bzw. Basisgerät
8	Baumanschlagkralle
9	Druckknopf am Dreh-/Einrastgelenk (beidseitig)
10	Kettenradabdeckung
11	Befestigungsschraube
12	Kettenspannschraube
13	Schaftrohrverlängerung MTA 42.2 (Art.-Nr. 127647)*
14	Tragegurt für Basisgerät

\* Nicht im Lieferumfang enthalten, kann separat erworben werden.

## 3 SICHERHEITSHINWEISE

### 3.1 Bediener

- Jugendliche unter 16 Jahren oder Personen, welche die Betriebsanleitung nicht kennen, dürfen das Gerät nicht benutzen. Beachten Sie eventuelle landesspezifische Sicherheitsvorschriften zum Mindestalter des Benutzers.
- Benutzen Sie das Gerät nicht, wenn Sie müde oder krank sind, oder unter dem Einfluss von Drogen, Alkohol oder Medikamenten stehen.

### 3.2 Persönliche Schutzausrüstung

- Um Verletzungen an Kopf und Gliedmaßen, sowie Gehörschäden zu vermeiden, ist vorchriftsmäßige Kleidung und Schutzausrüstung zu tragen.
- Die persönliche Schutzausrüstung besteht aus:
  - Schutzhelm, Schutzbrille und Atemschutz
  - lange Hose und feste Schuhe
  - bei Wartung und Pflege: Schutzhandschuhe

### 3.3 Arbeitsplatzsicherheit

- Arbeiten Sie nur bei Tageslicht oder sehr hellem künstlichen Licht.
- Entfernen Sie vor der Arbeit gefährliche Gegenstände aus dem Arbeitsbereich, z. B. Äste, Glas- und Metallstücke, Steine.
- Achten Sie auf Ihre Standsicherheit.



### 3.4 Sicherheit von Personen und Tieren

- Benutzen Sie das Gerät nur für diejenigen Arbeiten, für die es vorgesehen ist. Ein nicht-bestimmungsgemäßer Gebrauch kann zu Verletzungen führen sowie Sachwerte schädigen.
- Schalten Sie das Gerät nur ein, wenn sich im Arbeitsbereich keine Personen und Tiere aufhalten.
- Halten Sie Hände oder Füße bzw. andere Körperteile von sich bewegenden Geräteteilen (z. B. Sägekette, Schneidwerk) fern.
- Geräteteile, wie z. B. Schneidwerkzeuge, können sich während des Betriebs stark erhitzen. Berühren Sie diese nicht. Warten Sie nach dem Ausschalten, bis sie sich abgekühlt haben.

### 3.5 Gerätesicherheit

- Benutzen Sie das Gerät nur unter folgenden Bedingungen:
  - Das Gerät ist nicht verschmutzt.
  - Das Gerät weist keine Beschädigungen auf.
  - Alle Bedienelemente funktionieren.
- Alle Grätegriffe trocken und sauber halten.
- Überlasten Sie das Gerät nicht. Es ist für leichte Arbeiten im privaten Bereich bestimmt. Überlastungen führen zur Beschädigung des Geräts.
- Betreiben Sie das Gerät nie mit abgenutzten oder defekten Teilen. Tauschen Sie defekte Teile immer gegen Original-Ersatzteile des Herstellers aus. Wird das Gerät mit abgenutzten oder defekten Teilen betrieben, können gegenüber dem Hersteller keine Garantiesprüche geltend gemacht werden.

### 3.6 Elektrische Sicherheit

- Zum Vermeiden von Kurzschlüssen und Zerstörung der elektrischen Bauteile:
  - Schützen Sie das Gerät vor Feuchtigkeit und benutzen Sie es nicht bei Regen.
  - Spritzen Sie das Gerät nicht mit Wasser ab.
  - Öffnen Sie das Gerät nicht.

**HINWEIS** Die Sicherheitshinweise zum Akku und zum Ladegerät in den separaten Betriebsanleitungen beachten.

### 3.7 Sicherheitshinweise für Kettensägen

- **Halten Sie bei laufender Säge alle Körperteile von der Sägekette fern. Vergewissern Sie sich vor dem Starten der Säge, dass die Sägekette nichts berührt.** Beim Arbeiten mit einer Kettensäge kann ein Moment der Unachtsamkeit dazu führen, dass Bekleidung oder Körperteile von der Sägekette erfasst werden.
- **Halten Sie die Kettensäge immer mit Ihrer rechten Hand am hinteren Griff und Ihrer linken Hand am vorderen Griff.** Das Festhalten der Kettensäge in umgekehrter Arbeitshaltung erhöht das Risiko von Verletzungen und sollte niemals angewendet werden.
- **Halten Sie die Kettensäge nur an den isolierten Griffflächen, da die Sägekette in Berührung mit verborgenen Stromleitungen kommen kann.** Der Kontakt der Sägekette mit einer spannungsführenden Leitung kann metallene Geräteteile unter Spannung setzen und zu einem elektrischen Schlag führen.
- **Tragen Sie Augenschutz. Weitere Schutzausrüstung für Gehör, Kopf, Hände, Beine und Füße wird empfohlen.** Passende Schutzkleidung mindert die Verletzungsgefahr durch umherfliegendes Spannmateriale und zufälliges Berühren der Sägekette.
- **Arbeiten Sie mit der Kettensäge nicht auf einem Baum, einer Leiter, von einem Dach oder einer instabilen Standfläche.** Bei Betrieb in einer solchen Weise besteht ernsthafte Verletzungsgefahr.
- **Achten Sie immer auf festen Stand und benutzen Sie die Kettensäge nur, wenn Sie auf festem, sicherem und ebenem Grund stehen.** Rutschiger Untergrund oder instabile Standflächen können zum Verlust des Gleichgewichts oder zum Verlust der Kontrolle über die Kettensäge führen.
- **Rechnen Sie beim Schneiden eines unter Spannung stehenden Astes damit, dass dieser zurückfedert.** Wenn die Spannung in den Holzfasern freikommt, kann der gespannte Ast den Benutzer treffen und/oder die Kettensäge der Kontrolle entreißen.
- **Seien Sie besonders vorsichtig beim Schneiden von Unterholz und jungen Bäumen.** Das dünne Material kann sich in der Sägekette verfangen und auf Sie schlagen oder Sie aus dem Gleichgewicht bringen.

- **Tragen Sie die Kettensäge am vorderen Griff im ausgeschalteten Zustand, die Sägekette von Ihrem Körper abgewandt. Bei Transport oder Aufbewahrung der Kettensäge stets die Schutzabdeckung aufziehen.** Sorgfältiger Umgang mit der Kettensäge verringert die Wahrscheinlichkeit einer versehentlichen Berührung mit der laufenden Sägekette.
- **Befolgen Sie Anweisungen für die Schmierung, die Kettenspannung und das Wechseln von Führungsschiene und Kette.** Eine unsachgemäß gespannte oder geschmierte Kette kann entweder reißen oder das Rückschlagrisiko erhöhen.
- **Nur Holz sägen. Die Kettensäge nicht für Arbeiten verwenden, für die sie nicht bestimmt ist. Beispiel: Verwenden Sie die Kettensäge nicht zum Sägen von Metall, Plastik, Mauerwerk oder Baumaterialien, die nicht aus Holz sind.** Die Verwendung der Kettensäge für nicht bestimmungsgemäße Arbeiten kann zu gefährlichen Situationen führen.
- **Diese Kettensäge ist nicht geeignet zum Fällen von Bäumen.** Die Verwendung der Kettensäge für nicht bestimmungsgemäße Arbeiten kann zu ernsthaften Verletzungen des Benutzers oder anderer Personen führen.

### 3.8 Sicherheitshinweise für Hochentasteraufsatz (01)

- Heben Sie beim Entasten den Hochentaster (01/1) maximal bis zu einem Winkel von 60° an (01/2). Bei einem steileren Winkel gelangen Sie zwangsläufig in den Bereich, in dem abgesägte Äste herunterfallen können. Stehen Sie immer außerhalb dieses Bereichs.
- Planen Sie vorab einen Fluchtweg für das Zurückweichen vor herabfallenden Ästen. Dieser Weg muss frei von Hindernissen, wie z. B. abgesägten Ästen, oder rutschigen Stellen sein, welche das Zurückweichen behindern könnten.
- Halten Sie einen Sicherheitsabstand zu umstehenden Personen, Tieren, Gegenständen oder Gebäuden ein, der mindestens ca. das 2,5-fache der Länge des abzusägenden Astes beträgt. Falls das nicht möglich ist, sägen Sie den Ast stückweise ab.
- Versuchen Sie nicht, einen Ast zu sägen, dessen Durchmesser größer ist als die Schwertlänge.

- Vermeiden Sie, dass sich bewegende Äste oder Gegenstände in der Sägekette verfangen. Schalten Sie in diesem Fall den Hochentaster sofort aus.
- Entfernen Sie den Akku aus dem Basisgerät und schieben Sie die Schutzabdeckung über die Sägekette bei:
  - Prüf-, Einstell- und Reinigungsarbeiten
  - Arbeiten an Führungsschiene und Sägekette
  - Verlassen des Geräts
  - Transport
  - Aufbewahrung
  - Wartungs- und Reparaturarbeiten
  - Gefahr
- Halten Sie einen Mindestabstand von 10 m zu oberirdischen elektrischen Leitungen ein.

## 4 MONTAGE UND INBETRIEBNAHME

### 4.1 Führungsschiene und Sägekette montieren (02 – 06)

**⚠ VORSICHT! Verletzungsgefahr an der Sägekette.** Die Schneidkanten der Sägekette sind sehr scharf, sodass es beim Hantieren mit der Sägekette zu Schnittverletzungen kommen kann. Beachten Sie vor allen Arbeiten mit der Sägekette:

- Schalten Sie das Gerät aus und entfernen Sie den Akku.
  - Tragen Sie Sicherheitshandschuhe.
1. Befestigungsmutter (02/1) der Kettenradabdeckung (02/2) lösen (02/a). Befestigungsmutter und Kettenradabdeckung abnehmen.
  2. Kettenspannschraube (03/1) mit dem Schraubendreher am Kombischlüssel lösen. Kettenspannschraube solange drehen, bis sich der Kettenspannzapfen (03/2) am hinteren Gewindeende befindet (03/a).
  3. Sägekette einlegen:
    - Die Schneidzähne (04/1) der Sägekette (04/2), die oben auf der Führungsschiene liegen sollen, zur Führungsschienspitze (04/3) ausrichten (04/a).  
**Hinweis:** Auf richtig montierte Kette achten!
    - Sägekette (04/2) in die Nut (04/4) der Führungsschiene einlegen und vollständig um die Führungsschiene herumführen.

4. Führungsschiene samt aufgelegter Sägekette in das geöffnete Gehäuse legen:
  - Sägekette (05/1) um das Antriebskettenrad (05/2) herumlegen.
  - Führungsschiene (05/3) so ausrichten, dass der Führungszapfen (05/4) in das Langloch (05/5) der Führungsschiene eingreift.
  - Führungsschiene (05/3) so ausrichten, dass der Kettenspannzapfen (05/6) in eine der beiden Kettenspannbohrungen (05/7) eingreift.
  - Sägekette (05/1) so ausrichten, dass sie in der Nut der Führungsschiene (05/3) und am Antriebskettenrad (05/2) anliegt.
5. Kettenradabdeckung (06/1) auflegen und mit Befestigungsmutter (06/2) festziehen (06/a).
6. Sägekette spannen (siehe *Kapitel 4.2 "Sägekette spannen und entspannen (07)"*, Seite 11).

#### 4.2 Sägekette spannen und entspannen (07)

1. Befestigungsmutter der Abdeckung leicht lösen.
2. Sägekette spannen, dabei den Kombischlüssel benutzen:
  - Sägekette spannen: Kettenspannschraube (07/1) im Uhrzeigersinn drehen (07/a).
  - Sägekette entspannen: Kettenspannschraube (07/1) entgegen des Uhrzeigersinns drehen (07/b).
3. Kettenspannung kontrollieren (siehe *Kapitel 5.3 "Kettenspannung kontrollieren"*, Seite 12). Ggf. vorhergehenden Schritt wiederholen.

#### 4.3 Sägekettenöl einfüllen (08)

**Im Gerät befindet sich bei Lieferung kein Sägekettenöl!**

**ACHTUNG! Gefahr von Geräteschäden.** Die Benutzung des Gerätes ohne Sägekettenöl führt zur Beschädigung der Sägekette und der Führungsschiene.

- Betreiben Sie das Gerät nie ohne Sägekettenöl.
- Füllen Sie vor Arbeitsbeginn Sägekettenöl in den Öltank ein und kontrollieren Sie den Ölstand während der Arbeit.
- Prüfen Sie mindestens vor jedem Arbeitsbeginn, ob die Kettenschmierung funktioniert.

Lebensdauer und Schnittleistung der Sägekette hängen von der optimalen Schmierung ab. Während des Betriebs wird die Sägekette automatisch mit Öl benetzt.

**ACHTUNG! Gefahr von Geräteschäden.** Die Verwendung von Altöl für die Kettenschmierung führt aufgrund des darin enthaltenen metallischen Abriebs zu vorzeitigem Verschleiß von Führungsschiene und Sägekette. Zudem entfällt die Gewährleistung des Herstellers.

- Verwenden Sie niemals Altöl, sondern nur biologisch abbaubares Sägekettenöl.

**ACHTUNG! Gefahr von Umweltschäden.** Die Verwendung von mineralischem Öl für die Kettenschmierung führt zu gravierenden Umweltschäden.

- Verwenden Sie niemals mineralisches Öl, sondern nur biologisch abbaubares Sägekettenöl.

Prüfen Sie vor jedem Arbeitsbeginn und bei jedem Akkuwechsel den Ölstand und füllen Sie Sägekettenöl nach, falls nötig:

1. Ölstand im Sichtfenster (08/1) des Öltanks kontrollieren. Es muss immer Öl zu sehen sein. Der minimale und der maximale Ölstand dürfen nicht überschritten werden.
2. Hochentaster waagrecht auf eine feste Unterlage stellen und halten.
3. Gerät um den Öltankverschluss (08/2) herum reinigen.
4. Öltankverschluss (08/2) abschrauben.
5. Öltank mit biologisch abbaubarem Sägekettenöl befüllen. Dabei im Sichtfenster (08/1) des Öltanks den Ölstand kontrollieren. Nicht überlaufen lassen!
  - Zum leichteren Befüllen einen Trichter verwenden.
  - Es darf kein Schmutz in den Öltank gelangen.
6. Öltankverschluss (08/2) wieder zuschrauben.

#### 4.4 Tragegurt am Basisgerät anbringen

Siehe Betriebsanleitung "Multitool MT 42.2 – Basisgerät".

#### 4.5 Anbaugerät auf das Basisgerät stecken

Siehe Betriebsanleitung "Multitool MT 42.2 – Basisgerät".

## 5 BEDIENUNG

**⚠ VORSICHT! Verbrennungsgefahr.** Das Getriebegehäuse wird während des Betriebs heiß.

- Getriebegehäuse nicht berühren.

### 5.1 Sägekopf schwenken (09)

Der schwenkbare Sägekopf ermöglicht für das Sägen eine komfortable und sichere Arbeitsposition.

1. Druckknopf (09/1) auf beiden Seiten des Sägekopfes drücken.
2. Sägekopf in die gewünschte Position schwenken (09/a).
3. Druckknopf loslassen. Der Sägekopf rastet in der gewählten Position ein.

### 5.2 Gerät ein- und ausschalten

Siehe Betriebsanleitung "Multitool MT 42.2 – Basisgerät".

### 5.3 Kettenspannung kontrollieren

Die Kettenspannung häufig kontrollieren, da sich neue Sägeketten längen.

1. Sägekette von Hand etwas durchziehen und dabei kontrollieren:
  - Im kalten Zustand: Die Sägekette ist richtig gespannt, wenn sie sich in der Mitte der Führungsschiene um ca. 3 – 4 mm anheben und von Hand leicht durchziehen lässt. Bei Betriebstemperatur längt sich die Sägekette und hängt durch.
  - Die Treibglieder der Sägekette dürfen nicht aus der Rille an der Unterseite der Führungsschiene heraustreten – die Sägekette könnte sonst abspringen.
2. Falls erforderlich, die Sägekette nachspannen (siehe *Kapitel 4.2 "Sägekette spannen und entspannen (07)"*, Seite 11).

### 5.4 Kettenschmierung prüfen

Die Funktion der automatischen Kettenschmierung prüfen, indem Sie den Hochentaster einschalten und ihn mit der Spitze in Richtung eines Kartons oder Papiers auf dem Boden halten.

**ACHTUNG! Gefahr von Geräteschäden.** Bodenberührung führt unweigerlich zum Abstumpfen der Sägekette.

- Berühren Sie mit der Kette nicht den Boden und halten Sie einen Sicherheitsabstand von 20 cm ein!

1. Gerät einschalten.

2. Führungsschienenspitze in Richtung eines Kartons oder Papiers auf dem Boden halten.
  - Zeigt sich eine zunehmende Ölspur, arbeitet die Kettenschmierung einwandfrei.
  - Zeigt sich trotz vollem Öltank keine Ölspur: Die Öleintrittsbohrung im Gerät und die Nut der Führungsschiene reinigen.

Sollte dies nicht zum Erfolg führen, wenden Sie sich bitte an unseren Kundendienst.

## 6 ARBEITSVERHALTEN UND ARBEITSTECHNIK (10 – 14)

**⚠ WARNUNG! Erhöhte Sturzgefahr.** Es besteht erhöhte Sturzgefahr, wenn die Arbeit von einer erhöhten Position aus (z. B. Leiter) vorgenommen wird.

- Arbeiten Sie mit dem Gerät immer vom Boden aus und achten Sie dabei darauf, dass Sie sicher stehen.
- Beachten Sie die Sicherheitshinweise.
- Stehen Sie so, dass der Schnitt möglichst im Winkel von 90° zum Ast ausgeführt werden kann (10/a).
- Dicke Äste in Abschnitten absägen, damit Sie eine bessere Kontrolle über den Aufschlagplatz haben (11/1).
- Niemals in den Wulst am Astansatz sägen, um die Wundheilung zu verbessern und Fäulnis zu vermeiden (12).
- Mit der Baumanschlagkralle (13/1) den Hochentaster beim Sägen gegen den Ast (13/2) drücken (13/a), um ihn am Ast zu stabilisieren.
- Einen Entlastungsschnitt (14/a) auf der Astunterseite machen, bevor der Ast abgesägt wird (14/b). So lassen sich das Abreißen der Rinde sowie schwer heilende Schäden am Baum verhindern. Der Entlastungsschnitt soll nicht tiefer als 1/3 der Astdicke sein, um ein Festklemmen des Hochentasters zu vermeiden.
- Den Hochentaster immer mit rotierender Sägekette aus dem Ast herausziehen, damit er nicht eingeklemmt wird.

## 7 WARTUNG UND PFLEGE

**⚠️ WARNUNG! Gefahr von Schnittverletzungen.** Gefahr von Schnittverletzungen beim Hineingreifen in scharfkantige und sich bewegende Geräteteile sowie in Schneidwerkzeuge.

- Schalten Sie vor Wartungs-, Pflege- und Reinigungsarbeiten immer das Gerät aus. Entfernen Sie den Akku!
- Tragen Sie bei Wartungs-, Pflege- und Reinigungsarbeiten immer Schutzhandschuhe!
- Gerät keiner Nässe oder Feuchtigkeit aussetzen.
- Kunststoffteile mit einem Tuch reinigen und dabei keine Reinigungs- bzw. Lösungsmittel verwenden.
- Elektrische Kontakte auf Korrosion prüfen, ggf. mit einem feinen Drahtpinsel reinigen und dann mit einem Kontaktspray einsprühen.

### 7.1 Sägekette und Führungsschiene

#### 7.1.1 Sägekette und Führungsschiene austauschen

**Sägekette und Führungsschiene austauschen**  
Sägekette und Führungsschiene sind großem Verschleiß ausgesetzt. Wechseln Sie Sägekette und Führungsschiene umgehend aus, wenn die einwandfreie Funktion nicht gewährleistet ist.

#### 7.1.2 Führungsschiene wenden

Zur Vermeidung einer einseitigen Abnutzung der Führungsschiene, diese bei jedem Kettenwechsel wenden.

#### 7.1.3 Sägekette schärfen

**⚠️ VORSICHT! Verletzungsgefahr durch Rückschlag.** Beschädigte oder falsch geschärfte Sägeketten erhöhen die Rückschlaggefahr! Verletzungen können die Folge sein.

- Säubern Sie die Sägekette regelmäßig.
- Prüfen Sie die Sägekette regelmäßig auf Beschädigungen und tauschen Sie sie aus, wenn nötig.
- Wenn Sie mit dem Schärfen einer Sägekette nicht vertraut sind: Wenden Sie sich an den Kundendienst.



Die Sägekette muss in folgenden Fällen geschärft werden:

- Es wird anstatt Sägespänen nur noch Holzstaub ausgeworfen.
- Der Hochentaster muss während des Entastens durch das Holz gedrückt werden.

**i HINWEIS** Nehmen Sie beim Schärfen wenig Material ab! Zum Schärfen Ihrer Sägekette empfehlen wir ein Kettenschärfgerät.

Falls Sie die Sägekette selbst schärfen, beachten Sie die folgenden Werte. Zubehör erhalten Sie im Fachhandel.

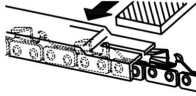
Kettentyp	Feilendurchmesser	Kopfwinkel	Unterschnittwinkel	Kopfneigungswinkel (55°)	Tiefenmaß
		Drehwinkel des Werkzeugs	Neigungswinkel des Werkzeugs	Seitenwinkel	
Oregon 90PX040X	5/32" / 4 mm	30°	0°	80°	0,025"

Kettentyp	Feilendurchmesser	Kopfwinkel	Unterschnittwinkel	Kopfneigungswinkel (55°)	Tiefenmaß
					Tiefenmaß
					Feile

#### 7.1.4 Führungsschiene reinigen

1. Führungsschiene und Nut der Führungsschiene, sowie die Ölaustrittsöffnungen regelmäßig reinigen.
2. Den Grat, der sich durch die Sägekette an der Führungsschiene gebildet hat, mit einer Flachfeile entfernen.

#### 7.2 Antriebskettenrad prüfen und reinigen

Die Beanspruchung des Antriebskettenrads (05/2) ist besonders groß. Führen Sie deshalb durch:

1. Zähne des Antriebskettenrads regelmäßig auf Abnutzung oder Beschädigung überprüfen.
2. Antriebskettenrad und Führungsschienenbefestigung mit einer Bürste reinigen.

**HINWEIS** Ein abgenutztes oder beschädigtes Antriebskettenrad vermindert die Lebensdauer der Sägekette und muss deswegen unverzüglich vom Kundendienst ausgetauscht werden.

## 8 HILFE BEI STÖRUNGEN

**VORSICHT! Verletzungsgefahr.** Scharfkantige und sich bewegende Geräteteile können zu Verletzungen führen.

- Tragen Sie bei Wartungs-, Pflege- und Reinigungsarbeiten immer Schutzhandschuhe!

**HINWEIS** Wenden Sie sich bei Störungen, die nicht in dieser Tabelle aufgeführt sind oder nicht selbst behoben werden können, an unseren Kundendienst.

Störung	Ursache	Beseitigung
<b>Führungsschiene und Sägekette laufen heiß. Rauchentwicklung.</b>	Sägekette ist zu straff gespannt.	Kettenspannung kontrollieren. Sägekette nachspannen.
	Öltank ist leer.	Sägekettenöl nachfüllen.
<b>Motor läuft, aber Sägekette bewegt sich nicht.</b>	Öleintrittsbohrung und/oder Nut der Führungsschiene sind verschmutzt.	Öleintrittsbohrung und Nut der Führungsschiene reinigen.
	Sägekette ist zu straff gespannt.	Kettenspannung kontrollieren. Sägekette nachspannen.
<b>Anstatt Sägespänen wird nur noch Holzstaub ausgeworfen. Hochentaster muss durch das Holz gedrückt werden.</b>	Gerätefehler	Servicestelle des Herstellers aufsuchen.
	Sägekette ist stumpf.	Sägekette schärfen oder Servicestelle des Herstellers aufsuchen.
<b>Gerät vibriert ungewöhnlich.</b>	Gerätefehler	Servicestelle des Herstellers aufsuchen.
<b>Weitere Störungen</b>	Siehe Betriebsanleitung "Multitool MT 42.2 – Basisgerät".	

## 9 TRANSPORT

Führen Sie vor dem Transport folgende Maßnahmen durch:

1. Gerät ausschalten.
2. Akku aus dem Basisgerät entfernen.
3. Alle Schutzabdeckungen anbringen.
4. Basisgerät, Schaftrohrverlängerung (falls vorhanden) und Aufsatz voneinander trennen.

**HINWEIS** Hinweise zum Akkutransport: siehe Betriebsanleitung "Multitool MT 42.2 – Basisgerät".

## 10 LAGERUNG

Nach jedem Gebrauch das Gerät gründlich reinigen und – falls vorhanden – alle Schutzabdeckungen anbringen. Gerät an einem trockenen, abschließbaren Platz und außerhalb der Reichweite von Kindern aufbewahren.

Vor Betriebspausen, die länger als 30 Tage dauern, folgende Arbeiten durchführen:

1. Öltank für das Sägekettenöl entleeren.
2. Sägekette und Führungsschiene abnehmen, reinigen und mit Rostschutzöl einsprühen.
3. Gerät gründlich reinigen und in einem trockenen Raum aufbewahren.

**ACHTUNG!** Gefahr von Geräteschäden. Eingetrocknetes/verklebtes Sägekettenöl schädigt bei längerer Lagerung ölführende Bauteile.

- Das Sägekettenöl vor längerer Lagerung aus dem Gerät entfernen.

## 11 ENTSORGUNG

**Hinweise zum Elektro- und Elektronikgerätegesetz (ElektroG)**



- Elektro- und Elektronik-Altgeräte gehören nicht in den Hausmüll, sondern sind einer getrennten Erfassung bzw. Entsorgung zuzuführen!

## 13 GARANTIE

Etwaige Material- oder Herstellungsfehler am Gerät beseitigen wir während der gesetzlichen Verjährungsfrist für Mängelansprüche entsprechend unserer Wahl durch Reparatur oder Ersatzlieferung. Die Verjährungsfrist bestimmt sich jeweils nach dem Recht des Landes, in dem das Gerät gekauft wurde.

Unsere Garantiezusage gilt nur bei:

- Beachten dieser Betriebsanleitung
- Sachgemäßer Behandlung
- Verwenden von Original-Ersatzteilen

- Altbatterien oder -akkus, welche nicht fest im Altgerät verbaut sind, müssen vor der Abgabe entnommen werden! Deren Entsorgung wird über das Batteriegesetz geregelt.
- Besitzer bzw. Nutzer von Elektro- und Elektronikgeräten sind nach deren Gebrauch gesetzlich zur Rückgabe verpflichtet.
- Der Endnutzer trägt die Eigenverantwortung für das Löschen seiner personenbezogenen Daten auf dem zu entsorgenden Altgerät!

Das Symbol der durchgestrichenen Mülltonne bedeutet, dass Elektro- und Elektronikaltgeräte nicht über den Hausmüll entsorgt werden dürfen.

Elektro- und Elektronikaltgeräte können bei folgenden Stellen unentgeltlich abgegeben werden:

- Öffentlich-rechtliche Entsorgungs- bzw. Sammelstellen (z. B. kommunale Bauhöfe)
- Verkaufsstellen von Elektrogeräten (stationär und online), sofern Händler zur Rücknahme verpflichtet sind oder diese freiwillig anbieten.

Diese Aussagen gelten nur für Geräte, die in den Ländern der Europäischen Union installiert und verkauft werden und die der Europäischen Richtlinie 2012/19/EU unterliegen. In Ländern außerhalb der Europäischen Union können davon abweichende Bestimmungen für die Entsorgung von Elektro- und Elektronik-Altgeräten gelten.

## 12 KUNDENDIENST/SERVICE

Bei Fragen zu Garantie, Reparatur oder Ersatzteilen wenden Sie sich bitte an Ihre nächstgelegene AL-KO Servicestelle. Diese finden Sie im Internet unter folgender Adresse:  
[www.al-ko.com/service-contacts](http://www.al-ko.com/service-contacts)

Von der Garantie ausgeschlossen sind:

- Lackschäden, die auf normale Abnutzung zurückzuführen sind
- Verschleißteile, die auf der Ersatzteilkarte mit Rahmen  gekennzeichnet sind

Die Garantiezeit beginnt mit dem Kauf durch den ersten Endabnehmer. Maßgebend ist das Datum auf dem Kaufbeleg. Wenden Sie sich bitte mit dieser Erklärung und dem Original-Kaufbeleg an Ihren Händler oder die nächste autorisierte Kundendienststelle. Die gesetzlichen Mängelansprüche des Käufers gegenüber dem Verkäufer bleiben durch diese Erklärung unberührt.



## TRANSLATION OF THE ORIGINAL INSTRUCTIONS FOR USE

### Contents

1	About these operating instructions .....	17	7	Maintenance and care.....	23
1.1	Symbols on the title page.....	17	7.1	Saw chain and guide rail .....	23
1.2	Legends and signal words .....	18	7.1.1	Replacing the saw chain and guide rail .....	23
2	Product description .....	18	7.1.2	Turning the guide rail .....	23
2.1	Designated use (01).....	18	7.1.3	Sharpening the saw chain.....	23
2.2	Possible foreseeable misuse .....	18	7.1.4	Cleaning the guide rail .....	24
2.3	Residual dangers .....	18	7.2	Checking and cleaning the drive sprocket .....	24
2.4	Symbols on the polemounted pruner .	18	8	Help in case of malfunction .....	24
2.5	Safety and protective devices .....	19	9	Transport.....	25
2.6	Product overview.....	19	10	Storage.....	25
3	Safety instructions .....	19	11	Disposal.....	25
3.1	Operator .....	19	12	After-Sales / Service.....	26
3.2	Personal protective equipment.....	19	13	Guarantee .....	26
3.3	Work area safety .....	19			
3.4	Safety of persons and animals.....	19			
3.5	Appliance safety .....	20			
3.6	Electrical safety .....	20			
3.7	Chain saw safety warnings .....	20			
3.8	Safety instructions for pole-mounted pruner attachment (01).....	21			
4	Installation and start-up .....	21			
4.1	Installing the guide rail and saw chain (02 – 06).....	21			
4.2	Tensioning and slackening the saw chain (07) .....	21			
4.3	Filling saw chain oil (08).....	22			
4.4	Attaching the carrying belt to the ba- sic appliance .....	22			
4.5	Fitting the attachment to the basic appliance.....	22			
5	Operation .....	22			
5.1	Swivelling saw head (09) .....	22			
5.2	Switching the appliance on and off ....	22			
5.3	Checking the chain tension .....	22			
5.4	Checking the chain lubrication .....	23			
6	Working behaviour and working tech- nique (10 – 14).....	23			

### 1 ABOUT THESE OPERATING INSTRUCTIONS

- The German version is the original operating instructions. All additional language versions are translations of the original operating instructions.
- Always safeguard these operating instructions so that they can be consulted if you need any information about the appliance.
- Only pass on the appliance to other persons together with these operating instructions.
- Comply with the safety and warning information in these operating instructions.

#### 1.1 Symbols on the title page

Symbol	Meaning
	It is essential to read through these operating instructions carefully before start-up. This is essential for safe working and trouble-free handling.
	Operating instructions

Symbol	Meaning
	Handle Li-Ion rechargeable batteries with care! In particular, observe the notes on transport, storage and disposal in these operating instructions!

## 1.2 Legends and signal words

**⚠ DANGER!** Denotes an imminently dangerous situation which will result in fatal or serious injury if not avoided.

**⚠ WARNING!** Denotes a potentially dangerous situation which can result in fatal or serious injury if not avoided.

**⚠ CAUTION!** Denotes a potentially dangerous situation which can result in minor or moderate injury if not avoided.

**IMPORTANT!** Denotes a situation which can result in material damage if not avoided.

**i NOTE** Special instructions for ease of understanding and handling.

## 2 PRODUCT DESCRIPTION

The polemounted pruner allows you to prune, trees and other shrubs conveniently and safely from the ground. This eliminates the time-consuming and dangerous work on a ladder or a tree.

### 2.1 Designated use (01)

The polemounted pruner attachment CSA 4220.2 may only be used in interaction with the Multitool MT 42.2 basic appliance. The whole appliance is intended to prune established trees and other shrubs from the ground. The user must stand firmly on the ground (01).

Only biodegradable saw chain oil must be used. The basic appliance and attachments are intended solely for use in non-commercial applications. Any other forms of use and unauthorised conversions or modifications are regarded as contrary to the intended use and will result in voiding of the warranty as well as loss of conformity; the manufacturer will thus decline any responsibility for damage and/or injury suffered by the user or third parties.

### 2.2 Possible foreseeable misuse

- Do not saw off branches that are directly above or at an oblique angle above the user or other persons.
- Do not operate the appliance standing on a ladder.
- Use only one shaft extension even if further shaft extensions are available.
- Do not use used oil or mineral oil.

### 2.3 Residual dangers

Even during correct use of the appliance, there is always a certain residual risk that cannot be excluded. Depending on the use, the following potential risks can be derived from the type and construction of the appliance:

- Contact with wood chips and oil dust flying around
- Inhalation of wood chip particles and oil dust
- Injuries caused by saw chain parts flying around
- Cutting injuries on the saw chain

### 2.4 Symbols on the polemounted pruner

Symbol	Meaning
	Pay special attention when handling this appliance!
	Read the operating instructions before starting operation!
	Wear eye protection, ear defenders and a helmet!
	Wear protective gloves!
	Wear boots with non-slip soles!
	Protect the appliance from rain and moisture!

Symbol	Meaning
	Minimum distance of 10 m to electrical cables and live lines!

## 2.5 Safety and protective devices

### Protective cover of the guide rail

Before transport, the protective cover must be pushed onto the guide rail and saw chain to avoid injuries to persons and damage to objects.

## 2.6 Product overview

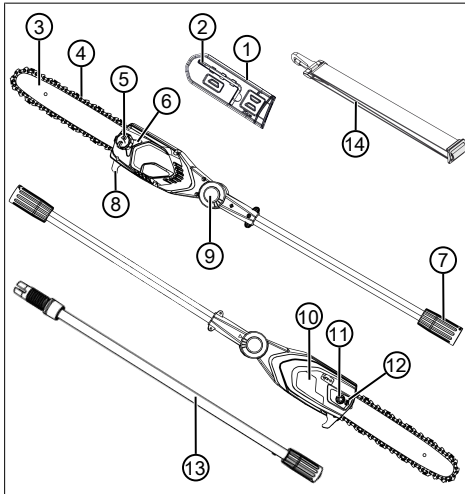

No.	Component
1	Protective cover of the chain bar
2	Allen key with screwdriver
3	Chain bar
4	Saw chain
5	Filler opening of the oil tank
6	Sight glass of the oil tank
7	Coupling for shaft extension or basic appliance
8	Tree grip

No.	Component
9	Push-button on the rotary/snap-in joint (both sides)
10	Sprocket cover
11	Mounting screw
12	Chain tensioning screw
13	Shaft extension MTA 42.2 (Art. No. 127647)*
14	Carrying belt for basic appliance

\* Not included in the scope of supply; can be purchased separately.

## 3 SAFETY INSTRUCTIONS

### 3.1 Operator

- Young people under 16 years of age and people who do not know the operating instructions are not allowed to use the tool. Heed any country-specific safety regulations concerning the minimum age of the user.
- Do not operate the appliance if you are tired, ill or under the influence of drugs, alcohol or medication.

### 3.2 Personal protective equipment

- Wear clothing and protective equipment in accordance with the regulations in order to avoid injuries to the head and limbs, as well as to avoid hearing impairment.
- The personal protective equipment comprises:
  - Protective helmet, safety goggles and breathing protection
  - Long trousers and solid shoes
  - During maintenance and care: Protective gloves

### 3.3 Work area safety

- Only work during daylight or under very bright artificial light.
- Before working, remove any dangerous objects from the working area, e.g. branches, glass or metal pieces, stones.
- Make sure you are standing safely.

### 3.4 Safety of persons and animals

- Only use the appliance for the purposes for which it is intended. Any non-intended use can lead to injury and property damage.

- Only switch on the appliance when there are no persons and/or animals in the working area.
- Keep hands, feet and other parts of the body away from moving appliance parts (e.g. saw chain, blade system).
- Appliance parts, such as cutting tools, can heat up considerably during operation. Do not touch them. After switching off, wait until the appliance has cooled.

### 3.5 Appliance safety

- Only use the appliance under the following conditions:
  - The appliance is not soiled.
  - The appliance show no signs of damage.
  - All controls function properly.
- Keep all appliance handles dry and clean.
- Do not force the power tool. It is intended for light work in the private sector. Overload can lead to damage to the appliance.
- Never operate the appliance with worn or defective parts. Always replace defective parts with original spare parts from the manufacturer. If the appliance is operated with worn or defective parts, guarantee claims against the manufacturer are excluded.

### 3.6 Electrical safety

- To avoid short-circuits and destroying electrical components:
  - Protect the appliance against humidity and do not use it in the rain.
  - Do not spray the appliance with water.
  - Do not open the appliance.

**f NOTE** Heed the safety instructions for the rechargeable battery and for the charging unit in the separate operating instructions.

### 3.7 Chain saw safety warnings

- **Keep all parts of the body away from the saw chain when the chain saw is operating. Before you start the chain saw, make sure the saw chain is not contacting anything.** A moment of inattention while operating a chain saw may cause entanglement of your clothing or body with the saw chain.
- **Always hold the chain saw with your right hand on the rear handle and your left hand on the front handle.** Holding the chain saw with the hands reversed increases the risk of injury and should therefore be avoided.
- **Hold the chain saw only at the insulated handles as the saw chain may contact hidden wiring.** Contact between the saw chain and a live cable can result in electric current flowing through metal parts of the appliance, leading to an electric shock.
- **Wear eye protection. Further protective equipment for ears, head, hands, legs and feet is recommended.** Adequate protective clothing will reduce the risk of personal injury from flying debris or accidental contact with the saw chain.
- **Do not operate the chain saw from a tree, ladder or roof or other unstable surface.** Operation in this way poses a serious risk of injury.
- **Always keep proper footing and operate the chain saw only when standing on fixed, secure and level surface.** Slippery or unstable surfaces may cause a loss of balance or control of the chain saw.
- **When cutting a branch that is under tension, be alert for spring back.** When the tension in the wood fibres is released, the branch may strike the operator and/or knock the chain saw out of control.
- **Use extreme caution when cutting brush and saplings.** The slender material may catch up in the saw chain and be whipped towards you or knock you off balance.
- **Carry the chain saw by the front handle with the chain saw switched off and away from your body. When transporting or storing the chain saw always fit the guide bar cover.** Proper handling of the chain saw will reduce the likelihood of accidental contact with the moving saw chain.
- **Follow the instructions for lubrication, chain tensioning and changing the chain bar and chain.** Improperly tensioned or lubricated chain may either break or increase the chance for kickback.
- **Cut wood only. Do not use the chain saw for purposes for which it is not intended. For example: do not use the chain saw for cutting metal, plastic, masonry or non-wood building materials.** Use of the chain saw for operations different than intended could result in a hazardous situation.
- **The chain saw is not suitable for felling trees.** Use of the chain saw for other than the intended purpose can result in serious injuries to the user or other persons.

### 3.8 Safety instructions for pole-mounted pruner attachment (01)

- During pruning, lift the polemounted pruner (01/1) to a maximum angle of 60° (01/2). At a steeper angle, you inevitably get into the area where cut-off branches can fall. Always stand outside this area.
- Plan an escape route in advance for getting out of the way of falling branches. This escape route must be free of obstacles such as sawn-off branches or slippery places that could hinder getting out of the way.
- Keep a safe distance from bystanders, animals, objects or buildings, which is at least approx. 2.5x the length of the branch to be sawn off. If that is not possible, saw the branch off piece by piece.
- Do not attempt to saw a branch that has a diameter greater than the length of the chain bar.
- Avoid moving branches or objects becoming caught in the saw chain. In this case, immediately switch off the polemounted pruner.
- Remove the rechargeable battery from the basic appliance and push the protective cover over the saw chain for:
  - Testing, adjustment work and cleaning work
  - Work on the guide rail and saw chain
  - Leaving the appliance
  - Transport
  - Storage
  - Maintenance and repair work
  - Danger
- Maintain a minimum distance of 10 m to overhead electrical lines.

## 4 INSTALLATION AND START-UP

### 4.1 Installing the guide rail and saw chain (02 – 06)

**⚠ CAUTION! Risk of injury on the saw chain.** The cutting edges of the saw chain are very sharp so that cutting injuries can occur when handling the saw chain. Before all work with the saw chain, heed the following:

- Switch off the appliance and remove the rechargeable battery.
- Wear protective gloves.

1. Loosen (02/a) fastening nut (02/1) of chain sprocket cover (02/2). Remove the fastening nut and chain sprocket cover.
2. Use the screwdriver on the combination spanner to loosen chain tensioning screw (03/1). Turn the chain tensioning screw until chain tensioning pin (03/2) is at the rear end of the thread (03/a).
3. Fitting the saw chain:
  - Align (04/a) cutting teeth (04/1) of saw chain (04/2) that are to lie on the top of the chain bar with the tip of chain bar (04/3).  
**Note:** *Ensure that the chain is fitted correctly!*
  - Place saw chain (04/2) into groove (04/4) of the chain bar and guide completely around the chain bar.
4. Place the chain bar together with the fitted saw chain into the open housing:
  - Place saw chain (05/1) around drive sprocket (05/2).
  - Align chain bar (05/3) in such a way that guide pin (05/4) engages in slot (05/5) of the chain bar.
  - Align chain bar (05/3) so that chain tensioning pin (05/6) engages in one of the two chain tensioning holes (05/7).
  - Align saw chain (05/1) so that it is in the groove of chain bar (05/3) and around drive sprocket (05/2).
5. Put on chain sprocket cover (06/1) and secure (06/a) with fastening nut (06/2).
6. Tension the saw chain (see *chapter 4.2 "Tensioning and slackening the saw chain (07)", page 21*).

### 4.2 Tensioning and slackening the saw chain (07)

1. Slightly loosen the fastening nut of the cover.
2. Tension the saw chain; use the combination spanner:
  - Tensioning the saw chain: Turn chain tensioning screw (07/1) in clockwise direction (07/a).
  - Slackening the saw chain: Turn chain tensioning screw (07/1) in anti-clockwise direction (07/b).
3. Check the chain tension (see *chapter 5.3 "Checking the chain tension", page 22*). Repeat the previous step, if necessary.

### 4.3 Filling saw chain oil (08)

There is no appliance saw chain oil in the appliance upon delivery.

**IMPORTANT! Danger of damage to the appliance.** Use of the appliance without saw chain oil leads to damage of the saw chain and the guide rail.

- Never operate the appliance without saw chain oil.
- Before starting work, fill the saw chain oil in the oil tank and check the oil level during the work.
- At least before starting work each time, check that the chain lubrication is working.

The service life and cutting performance of the saw chain depend on optimum lubrication. The saw chain has oil applied to it automatically during operation.

**IMPORTANT! Danger of damage to the appliance.** Due to the metallic abrasion it contains, the use of used oil for lubricating the chain would lead to premature wear of the guide rail and saw chain. Also, the warranty of the manufacturer will become void.

- Never use used oil, only biologically degradable saw chain oil.

**IMPORTANT! Danger of environmental damage.** The use of mineral oil for the chain lubrication leads to serious environmental damage.

- Never use mineral oil, but only biologically degradable saw chain oil.

Each time before starting work or changing the rechargeable battery, check the oil level and replenish the saw chain oil if necessary:

1. Check the oil level in the viewing aperture (08/1) of the oil tank. It must always be possible to see oil. The minimum and the maximum oil level must not be exceeded.
2. Place and hold the polemounted pruner horizontal on a firm surface.
3. Clean the appliance around the oil tank cap (08/2).
4. Unscrew the oil tank cap (08/2).
5. Fill the oil tank with biologically degradable saw chain oil. While doing so, check the oil level in the viewing aperture (08/1) of the oil tank. Do not allow it to overrun.
  - Use a funnel for easier filling.
  - Do not allow any dirt to get into the oil tank.

6. Screw down the oil tank cap (08/2) again.

### 4.4 Attaching the carrying belt to the basic appliance

See "Multitool MT 42.2 – basic appliance" operating instructions.

### 4.5 Fitting the attachment to the basic appliance

See "Multitool MT 42.2 – basic appliance" operating instructions.

## 5 OPERATION

**⚠ CAUTION! Danger of burns.** The gearbox housing becomes hot during operation.

- Do not touch the gearbox housing.

### 5.1 Swivelling saw head (09)

The swivelling saw head allows you to saw from a comfortable and safe working position.

1. Press push-buttons (09/1) on both sides of the saw head.
2. Swivel the saw head into the desired position (09/a).
3. Release the push-buttons. The saw head engages in the selected position.

### 5.2 Switching the appliance on and off

See "Multitool MT 42.2 – basic appliance" operating instructions.

### 5.3 Checking the chain tension

Check the chain tension at frequent intervals, as new saw chains stretch.

1. Turn the saw chain slightly by hand and check the following:
  - When the chain is cold: The saw chain has been tensioned correctly when it can be lifted by approx. 3 – 4 mm in the middle of the chain bar and can be pulled though easily by hand. At operating temperature, the saw chain stretches and sags.
  - The drive links of the saw chain must not come out of the groove on the underside of the chain bar – otherwise the saw chain could jump off.
2. Retension the saw chain, if necessary (see *chapter 4.2 "Tensioning and slackening the saw chain (07)", page 21*).

## 5.4 Checking the chain lubrication

Check the function of the automatic chain lubrication by switching on the polemounted pruner and pointing its tip towards a piece of cardboard or paper placed on the ground.

**IMPORTANT!** Danger of damage to the appliance. Ground contact invariably leads to blunting of the saw chain.

- Do not make contact with the ground with the chain and maintain a safety distance of 20 cm.
1. Switch on the appliance.
  2. Hold the tip of the guide rail in the direction of a cardboard box or paper on the ground.
    - If the check produces a growing trace of oil, this indicates the automatic oiling function is operating correctly.
    - If there is no trace of oil even though the oil tank is full: Clean the oil entry hole in the appliance and the groove of the guide rail.

If this is not successful, please contact our customer service.

## 6 WORKING BEHAVIOUR AND WORKING TECHNIQUE (10 – 14)

**⚠ WARNING!** Increased risk of falling.

There is a greater risk of falling if work is carried out from an elevated position (e.g. ladder).

- always work with the appliance from the ground and make sure that you are standing securely.
  - Heed the safety instructions.
- Stand so that the cut can preferably be performed at an angle of 90° to the branch (10/a).
  - Saw off thick branches in sections order to have better control over the point of impact (11/1).
  - Never saw into the bulge at the base of the branch in order to improve wound healing and prevent rotting (12).
  - Press (13/a) the pole-mounted pruner against the branch (13/2) with the tree grip (13/1) when sawing to stabilise it on the branch.
  - Make a relief cut (14/a) on the underside of the branch before sawing off the branch (14/b). This prevents the bark from being torn off and prevents damage to the tree that heals only very slowly. The relief cut should not be deep-

er than 1/3 of the branch thickness to avoid any trapping of the pole-mounted pruner.

- Always pull the pole-mounted pruner out of the branch with the saw chain rotating so that it does not become trapped.

## 7 MAINTENANCE AND CARE

**⚠ WARNING!** Danger of lacerations. Danger of cutting injuries when reaching into sharp-edged, moving appliance parts and into cutting tools.

- Before maintenance, care and cleaning work, always switch off the appliance. Remove the rechargeable battery.
  - Always wear protective gloves during maintenance, care and cleaning work.
- Do not get the appliance wet or expose it to moisture.
  - Clean plastic parts with a cloth and do not use any cleaning agents or solvents.
  - Check the electrical contacts for corrosion, clean with a fine wire brush if necessary and then spray with a contact spray.

### 7.1 Saw chain and guide rail

#### 7.1.1 Replacing the saw chain and guide rail

##### Replacing the saw chain and guide rail

The saw chain and guide rail are exposed to significant wear. Change the saw chain and guide rail immediately if correct function is not assured.

#### 7.1.2 Turning the guide rail

In order to avoid one-sided wear on the guide rail, turn it every time the chain is changed.

#### 7.1.3 Sharpening the saw chain

**⚠ CAUTION!** Risk of injury due to kickback. Damaged or incorrectly sharpened saw chains increase the danger of kickback! This can result in injuries.







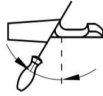
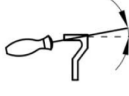

- Clean the saw chain regularly.
- Check the saw chain regularly for damage and replace if necessary.
- If you are not familiar with sharpening the chain: Contact our relevant customer service.

The saw chain must be resharpened in the following cases:

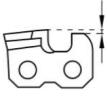
- Only sawdust is ejected instead of wood chips.
- The pole-mounted pruner must be forced through the wood during pruning.

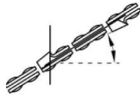
**f NOTE** Only remove a little material when sharpening! We recommend using a chain sharpening tool for sharpening your saw chain.

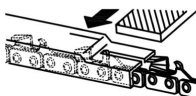
If you sharpen the saw chain yourself, observe the following values. Accessories are available from your specialist dealer.

Chain type	File diameter	Top plate angle	Down angle	Head tilt angle (55°)	Depth gauge
					
		Turn angle of the tool	Tilt angle of the tool	Side angle	
					
Oregon 90PX-040X	5/32" / 4 mm	30°	0°	80°	0.025"
 Depth gauge				 File	

**7.1.4 Cleaning the guide rail**

1. Clean the guide rail, the groove of the guide rail and the oil outlet openings regularly.
2. Use a flat file to remove the burrs that have built up on the guide rail due to the saw chain.

**7.2 Checking and cleaning the drive sprocket**

The load on the drive sprocket (05/2) is particularly intense. Therefore, perform the following tasks:

1. Check the teeth of the drive sprocket regularly for wear or damage.
2. Clean the drive sprocket and guide rail attachment with a brush.

**f NOTE** A worn or damaged drive sprocket reduces the service life of the saw chain, and so the drive sprocket should be renewed without delay by the customer service.

**8 HELP IN CASE OF MALFUNCTION**

**⚠ CAUTION! Risk of injury.** Sharp-edged and moving appliance parts can lead to injury.

- Always wear protective gloves during maintenance, care and cleaning work!

**f NOTE** For malfunctions that are not listed in this table or that you cannot resolve yourself, please contact our customer service.

Malfunction	Cause	Remedy
<b>The chain bar and saw chain become hot when running. Smoke development.</b>	The saw chain is too taut.	Check the chain tension. Retension the saw chain.
	Oil tank is empty.	Refill with saw chain oil.



Malfunction	Cause	Remedy
	The oil entry hole and/or groove of the chain bar are dirty.	Clean the oil entry hole and groove of the chain bar.
<b>Motor running, but the saw chain does not move.</b>	The saw chain is too taut.	Check the chain tension. Retension the saw chain.
	Appliance fault	Contact one of the manufacturer's service centres.
<b>Only sawdust is thrown out, rather than wood chips. The pole-mounted pruner must be forced through the wood.</b>	The saw chain is blunt.	Sharpen the saw chain or contact one of the manufacturer's service centres.
<b>Appliance vibrates unusually.</b>	Appliance fault	Contact one of the manufacturer's service centres.
<b>Further malfunctions</b>	See "Multitool MT 42.2 – basic appliance" operating instructions.	

## 9 TRANSPORT

Perform the following measures before transporting the appliance:

1. Switch off the appliance.
2. Remove the battery from the basic appliance.
3. Attach all protective covers.
4. Separate basic appliance, shaft extension (if used) and attachment from one another.

**NOTE** For information on battery transport, see operating instructions "Multitool MT 42.2 – Basic appliance"

## 10 STORAGE

Thoroughly clean the appliance after each use and – if present – attach all covers. Store the appliance in a dry, lockable place out of the reach of children.

Carry out the following jobs before intervals in work lasting for longer than 30 days:

1. Empty the oil tank for the saw chain oil.
2. Remove the saw chain and guide rail, clean it and spray it with rust-proofing oil.
3. Thoroughly clean the appliance and store it in a dry place.

**IMPORTANT! Danger of damage to the appliance.** Dried-on/sticky saw chain oil can lead to damage to oil-channelling components after lengthy storage.

- Remove the saw chain oil from the appliance before an extended period of storage.

## 11 DISPOSAL

### Information on the German Electrical and Electronic Equipment Act (ElectroG)



- Electrical and electronic appliances do not belong in household waste, but should be collected and disposed of separately.
- Used batteries or rechargeable batteries that are not installed permanently in the old appliance must be removed before disposal. Their disposal is regulated by the battery law.
- Owners or users of electrical and electronic appliances are obliged by law to return them after use.
- The end user bears personal responsibility for deleting his personal data from the old appliance to be disposed of.

The symbol of the crossed-through rubbish bin means that electrical and electronic appliances may not be disposed of in the household rubbish. Electrical and electronic appliances can be handed in at the following places at no charge:

- Public service disposal or collection points (e.g. municipal building yards)
- Points of sale of electrical appliances (stationary and online) provided traders are obliged to take them back or offer this voluntarily.

These statements only apply to appliances that are installed and sold in the countries of the European Union and are subject to European Directive 2012/19/EU. Different provisions may apply

to the disposal of electrical and electronic appliances in countries outside the European Union.

KO Service Centre. These can be found on the Internet at:  
[www.al-ko.com/service-contacts](http://www.al-ko.com/service-contacts)

## 12 AFTER-SALES / SERVICE

In the event of questions of warranty, repair or spare parts, please contact your nearest AL-

## 13 GUARANTEE

We will resolve any material or manufacturing faults on the appliance during the legal warranty period for claims relating to faults, in accordance with our choice either to repair or replace. The legal warranty period is determined by the legislation of the country in which the appliance was purchased.

Our warranty promise applies only if:

- These operating instructions are heeded
- The appliance is handled correctly
- Original spare parts have been used

The warranty becomes void in the case of:

- Unauthorised repair attempts
- Unauthorised technical modifications
- Non-intended use

The guarantee excludes:

- Paint damage that can be attributed to normal wear and tear
- Wear parts that are marked with a frame xxxxxx (x) on the spare parts card

The guarantee period commences with purchase by the first end user. The date on the proof of purchase is decisive. In the event of a guarantee claim, please take this guarantee declaration and the original proof of purchase, and contact your dealer or the nearest authorised customer service centre. This statement does not affect the purchaser's statutory claims for defects against the vendor.

## VERTALING VAN DE ORIGINELE GEBRUIKERSHANDLEIDING

### Inhoudsopgave

1	Over deze gebruiksaanwijzing .....	27	6	Werkhouding en werktechniek (10 – 14)...	33
1.1	Symbolen op de titelpagina .....	27	7	Onderhoud en verzorging.....	34
1.2	Verklaring van pictogrammen en signaalwoorden.....	28	7.1	Zaagketting en zaagblad .....	34
2	Productbeschrijving .....	28	7.1.1	Vervangen van de zaagketting en het zaagblad .....	34
2.1	Reglementair gebruik (01).....	28	7.1.2	Zaagblad omkeren .....	34
2.2	Mogelijk voorzienbaar foutief gebruik.....	28	7.1.3	Zaagketting slijpen .....	34
2.3	Restricties .....	28	7.1.4	Reinigen van het zaagblad .....	35
2.4	Symbolen op het hoogsnoei-hulpstuk .....	28	7.2	Controleren en reinigen van het kettingwiel.....	35
2.5	Veiligheids- en beveiligingsvoorzieningen .....	29	8	Hulp bij storingen.....	35
2.6	Productoverzicht .....	29	9	Transport.....	36
3	Veiligheidsinstructies .....	29	10	Opslag.....	36
3.1	Gebruiker .....	29	11	Verwijderen .....	36
3.2	Persoonlijke beschermingsmiddelen..	29	12	Klantenservice/service centre .....	36
3.3	Veiligheid op de werkplek .....	29	13	Garantie.....	36
3.4	Veiligheid van personen en dieren.....	30			
3.5	Veiligheid van het apparaat.....	30	<b>1</b>	<b>OVER DEZE GEBRUIKSAANWIJZING</b>	
3.6	Elektrische veiligheid.....	30	■	De Duitse versie is de originele gebruiksaanwijzing. Alle andere taalversies zijn vertalingen van de originele gebruiksaanwijzing.	
3.7	Veiligheidsinstructies voor kettingzagen .....	30	■	Bewaar deze gebruiksaanwijzing goed zodat u erin het antwoord op uw vragen kunt terugvinden wanneer u informatie over de machine nodig heeft.	
3.8	Veiligheidsinstructies voor het boomzaag-hulpstuk (01) .....	31	■	Draag de machine alleen samen met deze gebruiksaanwijzing aan andere personen over.	
4	Montage en ingebruikname .....	31	■	Lees en neem de veiligheids- en waarschuwingeninstructies in deze gebruiksaanwijzing in acht.	
4.1	Monteren van zaagblad en zaagketting (02 – 06).....	31	<b>1.1</b>	<b>Symbolen op de titelpagina</b>	
4.2	Spannen en ontspannen van de zaagketting (07) .....	32			
4.3	Kettingzaagolie bijvullen (08) .....	32			
4.4	Draagriem aanbrengen op het basisapparaat.....	32			
4.5	Aanbouwapparaat op het basisapparaat steken .....	32			
5	Bediening.....	33			
5.1	Zaagkop zwenken (09).....	33			
5.2	Apparaat in- en uitschakelen.....	33			
5.3	Kettingspanning controleren .....	33			
5.4	Controleren van de kettingsmering ....	33			

Symbool	Betekenis
	Lees voor de ingebruikname deze gebruiksaanwijzing absoluut zorgvuldig door. Dit is de voorwaarde voor veilig werken en een storingsvrij gebruik.

Symbol	Betekenis
	Gebruiksaanwijzing
	Ga voorzichtig met Li-Ion accu's om! Neem met name de aanwijzingen voor transport, opslag en afvalverwijdering in acht!

## 1.2 Verklaring van pictogrammen en signaalwoorden

**⚠ GEVAAR!** Wijst op een direct gevaarlijke situatie, die, wanneer ze niet vermeden wordt, tot de dood of tot een ernstig letsel leidt.

**⚠ WAARSCHUWING!** Wijst op een potentieel gevaarlijke situatie, die, wanneer ze niet vermeden wordt, tot de dood of tot een zwaar letsel kan leiden.

**⚠ VOORZICHTIG!** Wijst op een potentieel gevaarlijke situatie, die, wanneer ze niet vermeden wordt, tot een licht of middelzwaar letsel kan leiden.

**LET OP!** Wijst op een situatie, die, wanneer ze niet vermeden wordt, tot materiële schade kan leiden.

**ℹ OPMERKING** Speciale aanwijzingen voor meer duidelijkheid en een beter gebruik.

## 2 PRODUCTBESCHRIJVING

Met de hoogsnoeizaag kunt u bomen en andere houtgewassen eenvoudig en veilig vanaf de grond snoeien. Zo kan het omslachtige en gevaarlijke vanaf een ladder of vanuit de boom achterwege blijven.

### 2.1 Reglementair gebruik (01)

Het hulpszuk boomzaag CSA 4220.2 mag uitsluitend worden gebruikt in combinatie met het multitool-basisapparaat MT 42.2. Het hele apparaat is ontworpen om bomen en andere houtachtige gewassen vanaf de grond te snoeien. De gebruiker moet daarbij stevig op de grond staan (01). Gebruik uitsluitend biologisch afbreekbare kettingzaagolie.

Het basisapparaat en de aangebouwde apparatuur is uitsluitend bedoeld voor particulier gebruik. Ieder ander gebruik alsmede niet-toegestane verbouwingen of uitbreidingen worden voor

misbruik aangezien en hebben de uitsluiting van de garantie en het verlies van de conformiteit en de weigering van iedere verantwoordelijkheid voor schade van de gebruiker of van derden van de fabrikant tot gevolg.

### 2.2 Mogelijk voorzienbaar foutief gebruik

- Snoei nooit takken, die zich recht boven of onder een scherpe hoek ten opzichte van de gebruiker of overige personen bevinden.
- Gebruik het apparaat nooit terwijl u op een ladder staat.
- Gebruik maar één verlengbuis, ook niet wanneer meerdere verlengbuizen beschikbaar zijn.
- Gebruik nooit afgewerkte olie of minerale olie.

### 2.3 Restriscio's

Ook bij doelmatig gebruik van het gereedschap blijft sprake van een zeker restriscio dat niet kan worden uitgesloten. Uit de aard en de bouwwijze van het apparaat kunnen, afhankelijk van het gebruik, de volgende potentiële gevaren worden afgeleid:

- Aanraking met rondvliegende zaagspanen en oliespray
- Inademen van zaagstof en oliespray
- Letsel door rondvliegende delen van de zaagketting
- Snijletsel door de zaagketting

### 2.4 Symbolen op het hoogsnoei-hulpstuk

Symbol	Betekenis
	Wees bijzonder voorzichtig bij de hantering!
	Lees vóór ingebruikname de gebruiksaanwijzing!
	Draag een veiligheidsbril, gehoorbescherming en een veiligheidshelm!
	Draag veiligheidshandschoenen!

Symbool	Betekenis
	Draag laarzen met een slipvaste zool!
	Beschermen tegen regen en vocht!
	Minimale afstand van 10 m tot voedingskabels en onder spanning staande kabels!

## 2.5 Veiligheids- en beveiligingsvoorzieningen

### Beschermkap van het zaagblad

Voor transport moet de beschermkap over het zaagblad en de zaagketting worden geschoven, om persoonlijk letsel en beschadiging van voorwerpen te voorkomen.

## 2.6 Productoverzicht

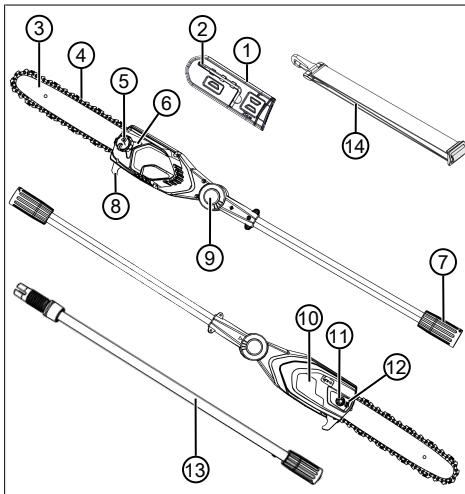

Nr.	Onderdeel
1	Beschermkap van de geleiderail
2	Inbusleutel met schroevendraaier
3	Zaagblad

Nr.	Onderdeel
4	Zaagketting
5	Vulopening van de olietank
6	Kijkglas olietank
7	Koppeling voor verlengbuis of basisapparaat
8	Boomaanslagklauw
9	Drukknop aan het draai-/vastklikscharnier (beide zijden)
10	Kettingwieldekseel
11	Bevestigingsbout
12	Kettingspannschroef
13	Buisverlenging MTA 42.2 (art.-nr. 127647)*
14	Draagriem voor basisapparaat

\* Niet in de leveringsomvang inbegrepen, is apart verkrijgbaar.

## 3 VEILIGHEIDSINSTRUCTIES

### 3.1 Gebruiker

- Personen van jonger dan 16 jaar en personen die de gebruikershandleiding niet hebben gelezen, mogen het apparaat niet gebruiken. Neem eventueel van toepassing zijnde nationale veiligheidsvoorschriften omtrent de minimum leeftijd van de gebruiker in acht.
- Gebruik het apparaat niet wanneer u moe of ziek bent of onder invloed bent van drugs, alcohol of medicijnen.

### 3.2 Persoonlijke beschermingsmiddelen

- Om letsel aan hoofd en ledematen evenals gehoorschade te voorkomen, moet verplicht beschermende kleding en uitrusting worden gedragen.
- De persoonlijke beschermingsmiddelen bestaan uit:
  - Veiligheidshelm, veiligheidsbril en ademhalingstoestel
  - lange broek en stevige schoenen
  - bij onderhoud en verzorging: veiligheids handschoenen

### 3.3 Veiligheid op de werkplek

- Werk enkel bij daglicht of bij sterk kunstlicht.

- Verwijder vóór de werkzaamheden gevaarlijke voorwerpen uit het werkgebied, bijv. takken, glazen en metalen voorwerpen, stenen.
- Let daarbij op uw stabiliteit.

### 3.4 Veiligheid van personen en dieren

- Gebruik de machine alleen voor werkzaamheden waarvoor het is bedoeld. Niet-reglementair gebruik kan letsel en materiële schade veroorzaken.
- Schakel het apparaat alleen in als er geen personen of dieren in het werkgebied aanwezig zijn.
- Houd handen en voeten of andere lichaamsdelen uit de buurt van draaiende onderdelen (bijv. zaagketting, snijwerk).
- Onderdelen van het apparaat, zoals snijgereedschap, kunnen tijdens het gebruik sterk opwarmen. Raak ze niet aan. Wacht na het uitschakelen tot ze afgekoeld zijn.

### 3.5 Veiligheid van het apparaat

- Gebruik het apparaat alleen onder de volgende voorwaarden:
  - Het apparaat is niet vervuild.
  - Het apparaat vertoont geen beschadigingen.
  - Alle bedieningselementen werken.
- Houd alle apparaatgrepen droog en schoon.
- Overbelast het apparaat niet. Het is voor lichte particuliere werkzaamheden bedoeld. Overbelasting leidt tot beschadiging van het apparaat.
- Gebruik het apparaat nooit met versleten of defecte onderdelen. Vervang defecte onderdelen altijd door originele reserve-onderdelen van de fabrikant. Wanneer het apparaat met versleten of defecte onderdelen wordt gebruikt, kan tegenover de fabrikant geen aanspraak op garantie worden gemaakt.

### 3.6 Elektrische veiligheid

- Ter voorkoming van kortsluitingen en vernieling van de elektrische onderdelen:
  - Bescherm het apparaat tegen vocht en gebruik het niet bij regen.
  - Spuit het apparaat niet met water af.
  - Open het apparaat niet.

**f** **OPMERKING** Neem de veiligheidsinstructies voor de accu en de oplader in de afzonderlijke handleidingen in acht.

### 3.7 Veiligheidsinstructies voor kettingzagen

- **Houd bij lopende zaag alle lichaamsdelen uit de buurt van de zaagketting. Controleer voor het starten van de zaag of de zaagketting niets raakt.** Bij werkzaamheden met een kettingzaag kan een moment van onoplettendheid ertoe leiden dat kleding of lichaamsdelen door de zaagketting gegrepen worden.
- **Houd de kettingzaag altijd met uw rechterhand aan de achterste greep en uw linkerhand aan de voorste greep vast.** Het vasthouden van de kettingzaag in een omgekeerde werkhouding verhoogt het gevaar voor letsel en mag nooit zo worden vastgehouden.
- **Houd de kettingzaag alleen aan de geïsoleerde handvaten vast omdat de zaagketting in aanraking kan komen met verborgen stroomleidingen.** Het contact van de zaagketting met een spanningvoerende kabel kan metalen apparaatonderdelen onder spanning zetten en tot een elektrische schok leiden.
- **Draag oogbescherming. Verdere beschermingsmiddelen voor gehoor, hoofd, handen, benen en voeten worden aanbevolen.** De juiste beschermkleding vermindert het gevaar voor letsel door rondvliegend spaander-materiaal en toevallige aanraking van de zaagketting.
- **Werk met de kettingzaag niet op een boom, een ladder, vanaf een dak of op een instabiele ondergrond.** Bij gebruik op die manier is er gevaar voor ernstig letsel.
- **Let altijd op een stabiele positie en gebruik de kettingzaag alleen wanneer u op een stevige, veilige en vlakke ondergrond staat.** Een gladde of instabiele ondergrond kan ertoe leiden, het evenwicht of de controle over de kettingzaag te verliezen.
- **Houd er bij het knippen van een tak die onder spanning staat rekening mee dat deze terugveert.** Als de spanning in de houtvezels vrijkomt kan de gespannen tak de gebruiker raken en/of de kettingzaag buiten controle brengen.
- **Wees bijzonder voorzichtig bij het snoeien van kreupelhout en jonge bomen.** Het dunne materiaal kan in de zaagketting vast komen te zitten en u raken of u uit uw evenwicht brengen.
- **Draag de kettingzaag bij de voorste greep in uitgeschakelde toestand, de zaagket-**

**ting van uw lichaam afgewend. Bij het transport of het opbergen van de ketting-zaag moet de beschermkap altijd gebruikt worden.** Zorgvuldige omgang met de ketting-zaag vermindert de waarschijnlijkheid van een toevallige aanraking met de lopende zaagketting.

- **Volg de aanwijzingen voor de smering, de kettingspanning en het vervangen van geleiderail en ketting.** Een ondeskundig gespannen of gesmeerde ketting kan ofwel scheuren of het terugslagrisico vergroten.
- **Zaag alleen hout. Gebruik de kettingzaag niet voor werkzaamheden waarvoor deze niet bedoeld is. Voorbeeld: Gebruik de kettingzaag niet om metaal, plastic, metselwerk of bouwmaterialen die niet van hout zijn, te zagen.** Het gebruik van de kettingzaag voor niet-reglementaire werkzaamheden kan tot gevaarlijke situaties leiden.
- **De kettingzaag is niet geschikt voor het kappen van bomen.** Het gebruik van de kettingzaag voor niet-reglementaire werkzaamheden kan ernstig letsel van de gebruiker of van andere personen veroorzaken.

### 3.8 Veiligheidsinstructies voor het boomzaag-hulpstuk (01)

- Til de boomzaag (01/1) maximaal met een hoek van 60° op (01/2). Wanneer u snoeit onder een steilere hoek, begeeft u zich onvermijdelijk in een gebied, waarbinnen de afgezaagde takken omlaag kunnen vallen. Zorg ervoor dat u altijd buiten dit gebied staat.
- Plan altijd vooraf wat uw vluchtweg zal zijn voor het ontwijken van vallende takken. Deze weg moet vrij zijn van obstakels, zoals afgezaagde takken of gladde plekken, die het ontwijken van takken kunnen hinderen.
- Houd ten opzichte van omstanders, dieren, voorwerpen of gebouwen steeds een veiligheidsafstand aan, die minimaal 2,5-maal de lengte van de af te zagen tak bedraagt. Wanneer dit niet mogelijk is, moet de tak stuksgewijs worden afgezaagd.
- Probeer nooit een tak door te zagen, waarvan de doorsnede groter is dan de lengte van het zaagblad.
- Voorkom dat bewegende takken of voorwerpen door de zaagketting kunnen worden gegrepen. Schakel in een dergelijk geval de hoogsnoeizaag onmiddellijk uit.

- Verwijder de accu uit het apparaat en schuif de beschermkap over de zaagketting bij:
  - Test-, afstel- en reinigingswerkzaamheden
  - Werkzaamheden aan de geleiderail en de zaagketting
  - Het achterlaten van het apparaat
  - Transport
  - Opslag
  - Onderhouds- en reparatiewerkzaamheden
  - Gevaar
- Houd steeds een veiligheidsafstand van 10 m aan ten opzichte van bovengrondse elektriciteitsleidingen.

## 4 MONTAGE EN INGEBRUIKNAME

### 4.1 Monteren van zaagblad en zaagketting (02 – 06)

**⚠ VOORZICHTIG! Letselgevaar door zaagketting.** De snijranden van de zaagketting zijn zeer scherp en kunnen, bij het hanteren van de zaagketting snijletsel veroorzaken. Denk voor alle werkzaamheden aan de kettingzaag aan het volgende:

- Schakel het apparaat uit en verwijder altijd de accu.
  - Draag veiligheidshandschoenen.
1. Bevestigingsmoer (02/1) van de kettingwielafdekking (02/2) losdraaien (02/a). Bevestigingsmoer en kettingwielafdekking verwijderen.
  2. Kettingspanschroef (03/1) met de schroeven-draaier op het combisleutel losdraaien. Draai zo lang aan de kettingspanschroef, tot de spanpen (03/2) zich aan het achterste einde van het schroefdraad bevindt (03/a).
  3. Leg de zaagketting om het zaagblad:
    - De tanden (04/1) van de zaagketting (04/2) moeten aanliggen bovenop de geleiderail en moeten in de richting van de punt van de geleiderail (04/3) wijzen (04/a).

**Opmerking:** *Let erop, dat de ketting op juiste wijze is gemonteerd!*

  - Zaagketting (04/2) in de groef (04/4) van de geleidersrail plaatsen en volledig om de geleiderail heen leiden.

4. Leg de geleiderail met gemonteerde zaagketting in de geopende behuizing:
  - Leg de zaagketting (05/1) om het kettingwiel (05/2).
  - Geleiderail (05/3) zodanig uitlijnen dat de geleidepen (05/4) in het langwerpige gat (05/5) van de geleiderail valt.
  - Geleiderail (05/3) zodanig uitlijnen dat de kettingspanpen (05/6) in een van de twee kettingspangaten (05/7) valt.
  - Zaagketting (05/1) zodanig uitlijnen dat hij in de groef van de geleiderail (05/3) en tegen het aandrijfkettingwiel (05/2) ligt.
5. Kettingwielafdekking (06/1) plaatsen en met bevestigingsmoer (06/2) vastdraaien (06/a).
6. Spannen van de zaagketting (zie *Hoofdstuk 4.2 "Spannen en ontspannen van de zaagketting (07)", pagina 32*).

#### 4.2 Spannen en ontspannen van de zaagketting (07)

1. Bevestigingsmoer van de afdekking iets losdraaien.
2. Zaagketting spannen, hierbij de combisleutel gebruiken:
  - Zaagketting spannen: Draai de kettingspanschroef (07/1) rechtsom (07/a).
  - Zaagketting ontspannen: Kettingspannschroef (07/1) tegen de klok in draaien (07/b).
3. Controleren van de kettingspanning (zie *Hoofdstuk 5.3 "Kettingspanning controleren", pagina 33*). Herhaal, indien nodig, de hierboven vermelde stappen.

#### 4.3 Kettingzaagolie bijvullen (08)

**In uitleveringsstoestand is het apparaat NIET gevuld met kettingzaagolie!**

##### **LET OP! Kans op schade aan het apparaat.**

Bij gebruik van het apparaat zonder kettingzaagolie raken de zaagketting en het zaagblad beschadigd.

- Gebruik het apparaat nooit zonder kettingzaagolie.
- Vul voor aanvang van de werkzaamheden de olietank met kettingzaagolie en controleer het oliepeil regelmatig gedurende de werkzaamheden.
- Controleer minimaal voor elke start van de werkzaamheden of de kettingsmering correct functioneert.

De levensduur en de zaagcapaciteit van de zaagketting zijn afhankelijk van een optimale smering. Tijdens gebruik wordt de zaagketting automatisch bevochtigd met olie.

##### **LET OP! Kans op schade aan het apparaat.**

Bij gebruik van afgewerkte olie voor de kettingsmering, zorgen de metaaldeeltjes die hierin zijn opgenomen voor een extra hoge slijtage aan het zaagblad en de zaagketting, zodat deze vroegtijdig versleten raken. Bovendien vervalt hierdoor de garantie van de fabrikant.

- Gebruik nooit afgewerkte olie, maar uitsluitend biologisch afbreekbare kettingzaagolie.

**LET OP! Gevaar voor milieuschade.** Het gebruik van minerale olie voor de kettingsmering leidt tot ernstige milieuschade.

- Gebruik nooit minerale olie, maar uitsluitend biologisch afbreekbare kettingzaagolie.

Controleer het oliepeil elke keer voor aanvang van de werkzaamheden en elke keer bij het verwisselen van de accu en vul, indien nodig, kettingzaagolie bij:

1. Controleer het oliepeil in het kijkglas (08/1) van de olietank. Er moet altijd olie te zien zijn. Het minimale en het maximale oliepeil mogen niet worden onder- resp. overschreden.
2. Zet de hoogsnoeizaag horizontaal op een stevige ondergrond en houd deze vast.
3. Reinig het gebied rondom de vuldop van de olietank (08/2).
4. Olietankdop (08/2) losdraaien.
5. Vul de tank met biologisch afbreekbare kettingzaagolie. Hierbij in het kijkvenster (08/1) van de olietank het oliepeil controleren. Laat de olietank niet overstromen!
  - Gebruik een trechter om het bijvullen te vergemakkelijken.
  - Er mag geen vuil in de olietank terechtkomen.
6. Olietankdop (08/2) weer dichtschoeven.

#### 4.4 Draagriem aanbrengen op het basisapparaat

Zie gebruiksaanwijzing "Multitool MT 42.2 – basisapparaat".

#### 4.5 Aanbouwapparaat op het basisapparaat steken

Zie de gebruiksaanwijzing "Multitool MT 42.2 – basisapparaat".



## 5 BEDIENING

**⚠ VOORZICHTIG! Gevaar voor verbranding.** Tijdens het gebruik wordt het transmissiehuis heet.

- Raak het transmissiehuis niet aan.

### 5.1 Zaagkop zwenken (09)

De zwenkbare zaagkop maakt een voor het zagen comfortabele en veilige werkpositie mogelijk.

1. Drukknop (09/1) aan beide kanten van de zaagkop indrukken.
2. Zaagkop in de gewenste stand zwenken (09/a).
3. Drukknop loslaten. De zaagkop klikt op de gewenste positie vast.

### 5.2 Apparaat in- en uitschakelen

Zie de gebruiksaanwijzing "Multitool MT 42.2 – basisapparaat".

### 5.3 Kettingspanning controleren

Controleer de kettingspanning regelmatig, want nieuwe zaagkettingen rekken nog iets uit.

1. Trek de zaagketting met de hand iets vooruit en controleer daarbij:
  - In koude toestand: De zaagketting is correct gespannen wanneer deze in het midden van de geleiderail nog ca. 3 tot 4 mm kan worden opgetild en met de hand gemakkelijk kan worden doorgetrokken. Bij bedrijfstemperatuur wordt de zaagketting langer en hangt door.
  - De geleide-elementen van de zaagketting mogen aan de onderkant van de geleiderail niet uit de groef komen, de zaagketting zou dan los kunnen schieten.
2. Indien nodig, span de zaagketting (zie *Hoofdstuk 4.2 "Spannen en ontspannen van de zaagketting (07)", pagina 32*).

### 5.4 Controleren van de kettingsmering

Controleer de werking van de automatische kettingsmering door de hoogsnoeizaag aan te zetten en het uiteinde te richten naar een karton of een stuk papier op de ondergrond.

**LET OP! Kans op schade aan het apparaat.**

Contact tussen de zaagketting en de grond leidt onvermijdelijk tot een stompe ketting.

- Voorkom contact tussen de ketting en de grond en houd steeds een veiligheidsafstand van 20 cm aan!

1. Apparaat inschakelen.

2. Wijs met de punt van het zaagblad richting een op de grond liggend stuk karton of papier.
  - Wanneer zich bij deze test een steeds duidelijker wordend oliespoor vormt, werkt de automatische oliesmeerfunctie correct.
  - Wanneer zich, ondanks een volle olietank, geen oliespoor vormt: Het olieinlaatgat in het apparaat en de groef van de geleiderail reinigen.

Mocht dit het probleem niet verhelpen, neem dan contact op met onze klantenservice.

## 6 WERKHOUDING EN WERKTECHNIEK (10 – 14)

**⚠ WAARSCHUWING! Verhoogd gevaar voor vallen.** Er bestaat verhoogd gevaar voor vallen als het werk wordt uitgevoerd vanuit een verhoogde positie (bijv. ladder).

- Werk altijd vanaf de grond met het apparaat en zorg er daarbij voor dat u veilig staat.
  - Volg de veiligheidsinstructies op.
- Ga zo staan dat de snede, zoveel mogelijk, in een hoek van 90° ten opzichte van de tak kan worden uitgevoerd (10/a).
  - Zaag dikke takken stuksgewijs af, zodat u meer controle heeft over de plaats waar deze stukken neervallen (11/1).
  - Zaag nooit in de verdikking van de takaanzet, om de heling van de wond optimaal te laten verlopen en aantasting ervan te voorkomen (12).
  - Duw de hoogsnoeier met de boomklauw (13/1) tegen de tak (13/2) (13/a), om de zaag tegen de tak te stabiliseren.
  - Maak voordat u de tak afzaagt (14/b) eerst een insnede (14/a) in de onderkant van de tak. Zo voorkomt u dat de bast afscheurt en een moeilijk helende wond aan de boom ontstaat. De insnede mag niet dieper zijn dan 1/3 van de takdikte, om te voorkomen dat de hoogsnoeizaag vastgeklemd raakt.
  - Trek de hoogsnoeizaag altijd met draaiende zaagketting uit de tak, zodat deze niet klem kan raken.

## 7 ONDERHOUD EN VERZORGING

**⚠ WAARSCHUWING! Gevaar voor snijletsel.** Gevaar voor snijletsel als gevolg van contact met scherpe en bewegende delen van het apparaat, zoals het snijblad.

- Schakel voorafgaand aan onderhouds-, verzorgings- en reinigingswerkzaamheden altijd het apparaat uit. Verwijder de accu!
- Draag bij onderhouds- en reinigingswerkzaamheden altijd beschermende handschoenen!
- Het apparaat niet blootstellen aan vocht en natigheid.
- Plastic delen reinigen met een doek en hierbij geen reinigings- of oplosmiddelen gebruiken.
- Elektrische contacten controleren op corrosie, indien nodig reinigen met een fijne staalborstel en vervolgens besproeien met een contactspray.

### 7.1 Zaagketting en zaagblad

#### 7.1.1 Vervangen van de zaagketting en het zaagblad

##### Vervangen van de zaagketting en het zaagblad

De zaagketting en het zaagblad worden blootgesteld aan aanzienlijke slijtage. Vervang de zaagketting en het zaagblad direct als een storingsvrije werking niet langer gewaarborgd blijkt.

#### 7.1.2 Zaagblad omkeren

Om eenzijdige slijtage van het zaagblad te voorkomen, moet dit bij elke kettingvervanging worden omgekeerd.

#### 7.1.3 Zaagketting slijpen

**⚠ VOORZICHTIG! Letselgevaar door terugslag.** Bij een beschadigde of foutief geslepen zaagketting is het terugslagrisico groter! Dit kan leiden tot ernstig letsel.







- Reinig de zaagketting regelmatig.
- Controleer de zaagketting regelmatig op beschadigingen en vervang deze, indien nodig.
- Wanneer u niet weet hoe u een zaagketting moet slijpen: Neem dan contact op met de klantenservice.

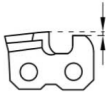

De zaagketting moet in de volgende situaties worden geslepen:

- Wanneer in plaats van spanen alleen nog zaagsel wordt uitgestoten.
- Wanneer de boomzaag tijdens het zagen door het hout heen moet worden gedrukt.

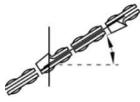
**ⓘ OPMERKING** Neem bij het slijpen zo min mogelijk materiaal weg! Om uw zaagketting te slijpen, raden wij het gebruik van een kettingslijpapparaat aan.

Wanneer u de zaagketting zelf slijpt, dient u de volgende waarden in acht te nemen. Accessoires zijn verkrijgbaar via de vakhandel.

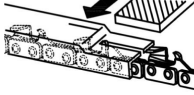
Kettingtype	Vijldiameter	Kophoek	Ondersnijhoek	Hellingshoek kop (55°)	Dieptemaat
					
		Draaihoek van het gereedschap	Hellingshoek van het gereedschap	Zijwaartse hoek	
					
Oregon 90PX040X	5/32" / 4 mm	30°	0°	80°	0,025"

Kettingtype	Vijldiameter	Kophoek	Ondersnijhoek	Hellingshoek kop (55°)	Dieptemaat
					
		Dieptemaat			Vijl

### 7.1.4 Reinigen van het zaagblad

1. Reinig met regelmaat het zaagblad, de groef in het zaagblad en de olietoevoeropening.
2. Verwijder de braam, die de zaagketting mogelijk aan het zaagblad heeft achtergelaten, met behulp van een platte vijl.

### 7.2 Controleren en reinigen van het kettingwiel

Het kettingwiel (05/2) staat bloot aan bijzonder zware belastingen. Voer daarom de volgende stappen uit:

1. Controleer de tanden van het kettingwiel regelmatig op slijtage of beschadigingen.
2. Reinig het kettingwiel en de bevestiging van het zaagblad met een borstel.

**i OPMERKING** Als het kettingwiel overmatig is afgesleten of beschadigd zal de zaagketting minder lang meegaan; laat een dergelijk kettingwiel daarom onmiddellijk vervangen door de klantenservice.

## 8 HULP BIJ STORINGEN

**⚠ VOORZICHTIG!** Gevaar voor letsel. Onderdelen met scherpe randen en draaiende onderdelen kunnen letsel veroorzaken.

- Draag bij onderhouds- en reinigingswerkzaamheden altijd beschermende handschoenen!

**i OPMERKING** Neem contact op met onze klantenservice bij storingen die niet in deze tabel staan vermeld of die u niet zelf kunt oplossen.

Storing	Oorzaak	Maatregel
<b>De geleiderail en de zaagketting draaien warm. Rookontwikkeling.</b>	De zaagketting is te strak gespannen.	Controleer de kettingspanning. Zaagketting naspannen.
	De olietank is leeg.	Vul kettingzaagolie bij.
	De olietoevoeropening en/of de groef in de geleiderail zijn/is vervuild.	Reinig de olietoevoeropening en de groef in de geleiderail.
<b>De motor draait, maar de zaagketting beweegt niet.</b>	De zaagketting is te strak gespannen.	Controleer de kettingspanning. Zaagketting naspannen.
	Storing in het apparaat	Ga naar een servicepunt van de fabrikant.
<b>In plaats van spanen wordt alleen nog zaagsel uitgestoten. De hoogsnoeizaag moet door het hout worden geduwd.</b>	De zaagketting is stomp.	Zaagketting slijpen of naar een servicenederzetting van de fabrikant gaan.
<b>Apparaat trilt meer dan normaal.</b>	Storing in het apparaat	Ga naar een servicepunt van de fabrikant.
<b>Verdere storingen</b>	Zie gebruiksaanwijzing "Multitool MT 42.2 – basisapparaat".	

## 9 TRANSPORT

Voer voor het begin van het vervoer de volgende maatregelen uit:

1. Apparaat uitschakelen.
2. Accu verwijderen uit het basisapparaat.
3. Alle beschermafdekkingen aanbrengen.
4. Basisapparaat, verlengbuis (indien aanwezig) en hulpstuk van elkaar scheiden.

**f** **OPMERKING** Aanwijzingen voor transport van de accu: zie gebruiksaanwijzing "Multitool MT 42.2 – basisapparaat".

## 10 OPSLAG

Na elk gebruik het apparaat grondig reinigen en – indien beschikbaar – alle veiligheidsafdekkingen aanbrengen. Apparaat op een droge, afsluitbare plaats en buiten het bereik van kinderen bewaren.

Voor aanvang van onderbrekingen in het gebruik die langer duren dan 30 dagen, moeten de volgende werkzaamheden worden uitgevoerd:

1. Leeg de olietank voor de kettingzaagolie.
2. De zaagketting en het zaagblad afnemen, reinigen en insmeren met corrosiewerende olie.
3. Reinig het apparaat grondig en bewaren deze in een droge ruimte.

**LET OP!** **Kans op schade aan het apparaat.**

Opgedroogde/vastgekleefde kettingzaagolie brengt bij langer durende opslag schade toe aan olievoerende onderdelen.

- Verwijder voorafgaand aan langdurige opslag altijd de kettingzaagolie uit het apparaat.

## 11 VERWIJDEREN

**Advies over de wetgeving inzake elektrische en elektronische apparaten (ElektroG)**



- Oude elektrische en elektronische apparaten horen niet thuis bij het huishoudelijke afval, maar moeten gescheiden worden aangeboden of verwijderd!

## 13 GARANTIE

Eventueel binnen de wettelijke termijn voor aansprakelijkheid optredende materiaal- of fabricagefouten van het apparaat worden naar eigen oordeel door ons verholpen, hetzij door reparatie of door levering van een vervangend apparaat. De geldende termijn voor aansprakelijkheid hangt in elk geval af van de wetgeving in het land waarin het apparaat werd aangeschaft.

- Gebruikte batterijen of accu's, die niet vast in het apparaat ingebouwd zijn, moeten voor de verwijdering worden gedemonteerd! De recycling ervan wordt door de batterijwetgeving beheerst.
- Bezitters of gebruikers van elektrische en elektronische apparatuur zijn wettelijk tot teruggave na gebruik verplicht.
- De eindgebruiker is verantwoordelijk voor het wissen van zijn persoonlijke gegevens op het te verwijderen gebruikte apparaat!

Het symbool van de afvallemmer met de schuine streep erdoor betekent, dat elektrische en elektronische gebruikte apparaten niet via het gewoon afval mogen worden verwijderd.

Elektrische en elektronische apparaten kunnen op de volgende verzamelpunten gratis worden afgegeven:

- Openbare recycling- en verzamelpunten (bijv. milieuparken)
- Verkooppunten van elektrische apparatuur (vast en online), voor zover handelaren tot terugname verplicht zijn of deze vrijwillig aanbieden.

Deze voorschriften zijn alleen voor toepassing op apparaten die in landen van de Europese Unie geïnstalleerd en verkocht werden en die beantwoorden aan de Europese richtlijn 2012/19/EU. In landen buiten de Europese Unie kunnen afwijkende voorschriften gelden voor het verwijderen van afgedankte elektrische en elektronische apparaten.

## 12 KLANTENSERVICE/SERVICE CENTRE

Voor vragen over garantie, reparatie of reserveonderdelen kunt u contact opnemen met het dichtstbijzijnde AL-KO service centre. Deze vindt u op internet op het volgende adres:  
[www.al-ko.com/service-contacts](http://www.al-ko.com/service-contacts)

Onze garantie geldt alleen bij:

- naleving van deze gebruikershandleiding
- Deskundig gebruik
- Gebruik van originele reserveonderdelen

De garantie vervalt bij:

- Eigenhandig uitgevoerde reparatiepogingen
- Eigenhandig aangebrachte technische wijzigingen
- Gebruik voor andere doeleinden dan het gebruiksdoel

Van de garantie zijn uitgesloten:



- lakschade opgetreden als gevolg van normaal gebruik
- Slijtageonderdelen die op de reserveonderdelenkaart met een kader  zijn aangeduid

De garantietermijn begint bij de aanschaf door de eerste eindgebruiker. Maatgevend is daarbij de datum op de kassabon. Ga met deze garantieverklaring en de originele kassabon naar uw dealer of naar de dichtstbijzijnde klantenservice. Deze verklaring laat het vorderingsrecht van de koper jegens de verkoper wegens defecten aan het apparaat onverlet.

## TRADUCTION DE LA NOTICE D'UTILISATION ORIGINALE

### Table des matières

1	À propos de cette notice .....	38	6	Comportement au travail et technique de travail (10 – 14) .....	44
1.1	Symboles sur la page de titre.....	38	7	Maintenance et entretien.....	45
1.2	Explications des symboles et des termes d'avertissement .....	39	7.1	Chaîne de coupe et rail de guidage....	45
2	Description du produit.....	39	7.1.1	Remplacer la chaîne de coupe et le rail de guidage.....	45
2.1	Utilisation conforme (01) .....	39	7.1.2	Retourner le rail de guidage.....	45
2.2	Éventuelles utilisations prévisibles.....	39	7.1.3	Affûter la chaîne de coupe .....	45
2.3	Risques résiduels.....	39	7.1.4	Nettoyer le rail de guidage .....	46
2.4	Symbole sur la tête d'élagueuse .....	39	7.2	Vérifier et nettoyer le pignon de chaîne .....	46
2.5	Dispositifs de sécurité et de protection .....	40	8	Aide en cas de pannes.....	46
2.6	Aperçu du produit.....	40	9	Transport.....	47
3	Consignes de sécurité .....	40	10	Stockage .....	47
3.1	Opérateurs .....	40	11	Élimination.....	47
3.2	Équipement de protection individuel ..	40	12	Service clients/après-vente .....	48
3.3	Sécurité de l'espace de travail .....	40	13	Garantie.....	48
3.4	Sécurité des personnes et des animaux .....	41			
3.5	Sécurité de l'appareil.....	41	<b>1</b>	<b>À PROPOS DE CETTE NOTICE</b>	
3.6	Sécurité électrique .....	41	■	La notice d'utilisation originale est la version en langue allemande. Toutes les autres versions linguistiques sont des traductions de la notice d'utilisation originale.	
3.7	Consignes de sécurité pour les tronçonneuses .....	41	■	Conservez toujours cette notice de manière à pouvoir la consulter facilement si vous avez besoin d'informations sur l'appareil.	
3.8	Consignes de sécurité pour l'accessoire d'élagueuse sur perche (01).....	42	■	Si vous cédez l'appareil à un tiers, remettez-lui impérativement cette notice.	
4	Montage et mise en service.....	42	■	Lisez et respectez les consignes de sécurité et les avertissements de la présente notice.	
4.1	Monter le rail de guidage et la chaîne de coupe (02 – 06).....	42			
4.2	Tendre et détendre la chaîne (07).....	43			
4.3	Rajouter de l'huile pour chaîne de coupe (08).....	43			
4.4	Accrocher la sangle de transport sur l'appareil de base .....	44	<b>1.1</b>	<b>Symboles sur la page de titre</b>	
4.5	Insérer l'accessoire sur l'appareil de base .....	44			
5	Utilisation .....	44			
5.1	Incliner la tête de scie (09).....	44			
5.2	Allumer et éteindre l'appareil.....	44			
5.3	Contrôler la tension de chaîne .....	44			
5.4	Vérifier la lubrification de la chaîne ....	44			

Symbole	Signification
	Lire impérativement la présente notice avec attention avant la mise en service. Ceci constitue une condition préalable à un travail sûr et une bonne maniabilité.
	Notice d'utilisation

Symbole	Signification
	Manipuler les batteries li-ion avec prudence ! Respecter notamment les consignes de transport, de stockage et d'élimination figurant dans la présente notice d'utilisation !

## 1.2 Explications des symboles et des termes d'avertissement

**⚠ DANGER !** Indique une situation de danger immédiat qui, si elle n'est pas évitée, entraîne la mort ou une blessure grave.

**⚠ AVERTISSEMENT !** Indique une situation de danger potentiel qui, si elle n'est pas évitée, pourrait entraîner la mort ou une blessure grave.

**⚠ ATTENTION !** Indique une situation de danger potentiel qui, si elle n'est pas évitée, pourrait entraîner des blessures légères ou de gravité moyenne.

**ATTENTION !** Indique une situation qui, si elle n'est pas évitée, pourrait entraîner des dommages matériels.

**ℹ REMARQUE** Instructions spéciales pour une meilleure compréhension et une manipulation correcte.

## 2 DESCRIPTION DU PRODUIT

L'élagueuse vous permet d'ébrancher facilement et en toute sécurité depuis le sol les arbres et bosquets. Plus besoin de s'encombrer d'une échelle ou de monter dans l'arbre, le travail est plus facile et plus sûr.

### 2.1 Utilisation conforme (01)

L'accessoire tête d'élagueuse CSA 4220.2 doit être utilisé uniquement conjointement à l'appareil de base Multitool MT 42.2. L'appareil dans son ensemble est destiné à ébrancher depuis le sol les arbres stables et bosquets. Pour ces tâches, l'utilisateur doit se tenir debout, bien stable sur le sol (01).

N'utiliser que de l'huile de chaîne de coupe biodégradable.

L'appareil de base et les accessoires qui vont dessus sont exclusivement destinés à une utilisation domestique. Toute autre utilisation ainsi que les modifications ou transformations non autorisées sont considérées comme une utilisation non conforme avec, pour conséquence, la nullité de la garantie ainsi que la perte de la conformité et

le rejet de toute responsabilité du constructeur en cas de dommages causés à l'utilisateur ou à des tiers.

### 2.2 Éventuelles utilisations prévisibles

- Ne pas scier les branches qui se situent directement ou à angle aigu au-dessus de l'utilisateur ou d'autres personnes.
- Ne pas utiliser l'appareil en se tenant debout sur une échelle.
- Utiliser uniquement une seule rallonge de tube, même lorsque plusieurs sont disponibles.
- Ne pas utiliser d'huile usagée ou minérale.



### 2.3 Risques résiduels

Même lors de l'utilisation conforme de l'appareil, il n'est pas possible d'exclure totalement les risques résiduels. En raison de la nature et de la construction de l'appareil, son utilisation peut être associée aux risques résiduels potentiels suivants :

- Contact avec les copeaux de bois qui volent et avec le brouillard d'huile
- Inhalation de particules de copeaux et du brouillard d'huile
- Blessures en cas de projections de pièces mécaniques
- Coupures en cas de contact avec la chaîne

### 2.4 Symbole sur la tête d'élagueuse

Symbole	Signification
	Prudence particulière requise lors de la manipulation !
	Lire la notice d'utilisation avant la mise en service !
	Porter des lunettes de protection, une protection auditive et un casque !
	Porter des gants de protection !

Symbole	Signification
	Porter des bottes avec une semelle antidérapante !
	Protéger l'appareil de la pluie et de l'humidité !
	Distance minimale de 10 m par rapport aux câbles électriques et aux conduites d'électricité !

## 2.5 Dispositifs de sécurité et de protection

### Cache de protection du rail de guidage

Le capot de protection doit être en place sur le rail de guidage et la scie avant de transporter l'appareil afin d'éviter de blesser des personnes et d'endommager des objets.

## 2.6 Aperçu du produit

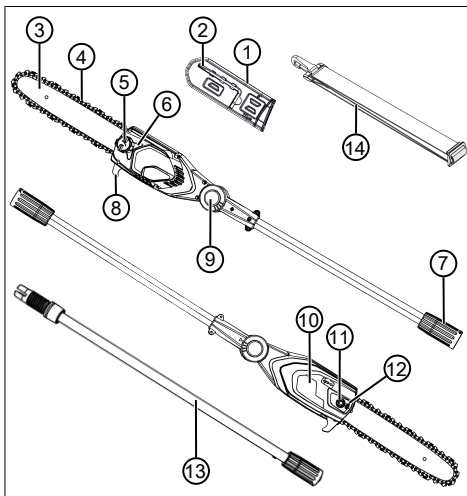

N°	Pièce
1	Cache de protection du rail de guidage
2	Clé à six pans creux avec tournevis
3	Guide-chaîne

N°	Pièce
4	Chaîne de coupe
5	Orifice de remplissage du réservoir d'huile
6	Regard du réservoir d'huile
7	Accouplement pour la rallonge de tube et/ou l'appareil de base
8	Griffe d'accrochage pour arbre
9	Bouton poussoir sur l'articulation rotative/à encrancement (des deux côtés)
10	Capot de pignon de chaîne
11	Vis de fixation
12	Vis de tension de chaîne
13	Rallonge de tube MTA 42.2 (n° art. 127647)*
14	Bretelle pour l'appareil de base

\* Non fournie, peut être achetée séparément.

## 3 CONSIGNES DE SÉCURITÉ

### 3.1 Opérateurs

- Les jeunes de moins de 16 ans ou les personnes qui ne connaissent pas le mode d'emploi ne doivent pas utiliser l'appareil. Respectez l'éventuelle réglementation de sécurité nationale sur l'âge minimum de l'opérateur.
- N'utilisez pas l'appareil si vous êtes fatigué, malade ou sous l'influence de drogues, d'alcool ou de médicaments.

### 3.2 Équipement de protection individuel

- Pour éviter les blessures à la tête et aux membres, ainsi que des lésions de l'ouïe, il convient de porter des vêtements et équipements de protection réglementaires.
- L'équipement de protection individuelle est composé de :
  - Casque de protection, lunettes de protection et protection respiratoire
  - Pantalon long et chaussures rigides
  - Pour la maintenance et l'entretien : Gants de protection

### 3.3 Sécurité de l'espace de travail

- Travailler à la lumière du jour, ou bien avec un éclairage artificiel puissant.



- Avant de commencer à travailler, retirez les objets dangereux de la zone de travail, p.ex. les branches, les bouts de verre, de métal, les pierres.
- Veiller à toujours avoir une position stable.

### 3.4 Sécurité des personnes et des animaux

- Utilisez l'appareil uniquement pour les travaux pour lesquels il est prévu. Une utilisation non conforme peut entraîner des blessures et provoquer des dégâts matériels.
- Allumez l'appareil uniquement lorsque personne ni aucun animal ne se trouvent dans la zone de travail.
- N'approchez pas les mains ni les pieds ni autres parties du corps des pièces mécaniques mobiles (p.ex. chaîne de la tronçonneuse, mécanisme de coupe).
- Les parties de l'appareil comme les outils de coupe peuvent fortement chauffer en fonctionnement. Ne les touchez pas. Après extinction, attendez que ces parties refroidissent.

### 3.5 Sécurité de l'appareil

- Utiliser l'appareil uniquement dans les conditions suivantes :
  - L'appareil n'est pas encrassé.
  - L'appareil ne présente aucun dommage.
  - Tous les éléments de commande fonctionnent.
- S'assurer que toutes les poignées de l'appareil sont sèches et propres.
- Ne pas sursolliciter l'appareil. Il est conçu pour des travaux non intensifs dans un domaine privé. Toute surcharge entraîne l'endommagement de l'appareil.
- Ne pas utiliser l'appareil avec des pièces usées ou défectueuses. Toujours remplacer les pièces défectueuses par des pièces de rechange d'origine du fabricant. Si l'appareil est utilisé avec des pièces usées ou défectueuses, il ne sera pas possible de faire valoir la garantie du fabricant.

### 3.6 Sécurité électrique

- Pour éviter les courts-circuits et la destruction des composants électriques :
  - protégez l'appareil de l'humidité et ne l'utilisez pas quand il pleut.
  - Ne projetez pas d'eau sur l'appareil.
  - Ne pas ouvrir l'appareil.

**i REMARQUE** Observer les consignes de sécurité relatives à la batterie et au chargeur contenues dans les notices d'utilisation séparées.

### 3.7 Consignes de sécurité pour les tronçonneuses

- **Lorsque la tronçonneuse fonctionne, tenez la chaîne de coupe à l'écart de toutes les parties du corps. Avant de démarrer la tronçonneuse, assurez-vous que la chaîne de coupe ne touche rien.** Lors des travaux réalisés avec une tronçonneuse, un moment d'inattention suffit pour que des vêtements ou des parties du corps soient saisis par la chaîne de coupe.
- **Tenez toujours la tronçonneuse de la main droite par la poignée arrière et de la main gauche par la poignée avant.** Le fait de tenir la tronçonneuse dans une position de travail inverse augmente le risque de blessures, il est interdit d'employer cette posture.
- **Tenez la tronçonneuse uniquement par les poignées isolées, car la chaîne de coupe peut entrer en contact avec des conduites électriques dissimulées.** Le contact de la chaîne avec un câble sous tension peut transmettre la tension aux parties métalliques de l'appareil et provoquer une décharge électrique.
- **Portez des lunettes de protection des yeux. D'autres équipements de protection pour la tête, les mains, les jambes et les pieds sont recommandés.** Des vêtements de protection adaptés réduisent le risque de blessures provoquées par la projection de copeaux et par un contact accidentel avec la chaîne de coupe.
- **Ne travaillez pas avec la tronçonneuse sur un arbre, une échelle, depuis un toit ou un plan d'appui instable.** Lors d'un fonctionnement de telle manière, il existe un risque sérieux de blessures.
- **Adoptez toujours une posture stable et utilisez la tronçonneuse uniquement sur un sol dur, stable et régulier.** Un sol glissant ou des plans d'appui instables peuvent entraîner une perte de l'équilibre ou une perte de contrôle de la tronçonneuse.
- **Lors de la découpe d'une branche sous tension, attendez-vous à ce que celle-ci rebondisse.** Lorsque la tension se libère dans les fibres de bois, la branche tendue

risque de toucher l'utilisateur et/ou de lui faire perdre le contrôle de la tronçonneuse.

- **Soyez particulièrement prudent lors de la découpe de broussailles et de jeunes arbres.** Le fin matériau peut se prendre dans la chaîne de coupe et vous heurter ou vous faire perdre l'équilibre.
- **Tenez la tronçonneuse par la poignée avant lorsqu'elle est éteinte, avec la chaîne de coupe détournée de votre corps. Lors du transport ou du remisage de la tronçonneuse, mettre systématiquement le capot de protection.** Une manipulation soignée de la tronçonneuse réduit les probabilités de contact involontaire avec la chaîne de coupe en mouvement.
- **Respectez les consignes concernant le graissage, la tension de la chaîne et le changement du guide-chaîne et de la chaîne.** Une chaîne mal tendue ou mal graissée peut se rompre ou augmenter le risque de rebond.
- **Scier uniquement du bois. Ne pas utiliser la tronçonneuse pour des travaux pour lesquelles elle n'est pas conçue. Exemple : n'utilisez pas la tronçonneuse pour scier du métal, du plastique, de la maçonnerie ou des matériaux de construction qui ne sont pas en bois.** L'utilisation de la tronçonneuse pour des travaux non conformes à l'usage prévu peut entraîner des situations dangereuses.
- **Cette tronçonneuse ne convient pas pour abattre des arbres.** L'utilisation de la tronçonneuse pour des travaux non conformes à l'usage prévu peut entraîner de graves blessures de l'utilisateur ou d'autres personnes.

### 3.8 Consignes de sécurité pour l'accessoire d'élagueuse sur perche (01)

- Quand vous ébranchez un arbre, soulevez l'élagueuse (01/1) jusqu'à un angle ne dépassant pas 60° (01/2). Si l'angle est supérieur, vous vous retrouverez obligatoirement dans la zone dans laquelle les branches sciées risquent de tomber. Tenez-vous toujours en dehors de cette zone.
- Prévoyez un chemin de fuite pour éviter les branches qui tombent. Ce chemin de fuite doit être exempt d'obstacles, p.ex. de branches sciées ou de zones glissantes qui pourraient gêner le mouvement de retrait.
- Respectez une distance de sécurité avec les personnes, animaux, objets ou bâtiments à

proximité. Cette distance doit être au moins égale à 2,5 fois la longueur de la branche à scier. Si cela n'est pas possible, sciez la branche par petits bouts.

- Ne tentez pas de scier une branche dont le diamètre est supérieur à la longueur du guide-chaîne.
- Prenez les mesures pour éviter que les branches ou les objets qui bougent se retrouvent coincés dans la chaîne. Si cela arrive, éteignez immédiatement l'élagueuse.
- Retirez la batterie de l'appareil de base et enfilez le capot de protection sur la chaîne quand :
  - vous devez effectuer des travaux de contrôle, de réglage et de nettoyage,
  - vous devez effectuer des travaux sur le rail de guidage et la chaîne,
  - vous vous éloignez de l'appareil,
  - Transport
  - Stockage
  - vous devez effectuer des travaux de maintenance et de réparation,
  - il y a un danger.
- Respectez une distance minimale de 10 m avec les lignes électriques aériennes.

## 4 MONTAGE ET MISE EN SERVICE

### 4.1 Monter le rail de guidage et la chaîne de coupe (02 – 06)

**⚠ ATTENTION ! Risque de blessure en cas de contact avec la chaîne.** Les arêtes tranchantes de la chaîne sont très affûtées. Toute manipulation de la chaîne peut provoquer des coupures. Quand vous travaillez avec la chaîne, il est impératif

- d'éteindre l'appareil et de retirer la batterie.
  - Portez des gants de protection.
1. Desserrer (02/a) l'écrou de fixation (02/1) du capot de pignon de chaîne (02/2). Retirer l'écrou de fixation et le capot du pignon de chaîne.
  2. Desserrer la vis de tension de la chaîne (03/1) à l'aide du tournevis de la clé universelle. Tourner la vis du pignon de chaîne jusqu'à ce que le tendeur de chaîne (03/2) se situe sur l'extrémité fileté arrière (03/a).
  3. Mettre la chaîne de sciage en place :
    - Aligner (04/a) par rapport à la pointe du rail de guidage (04/3) les dents de coupe

(04/1) de la chaîne de sciage (04/2) qui doivent se trouver en haut sur le rail de guidage.

**Remarque:** Veiller au montage correct de la chaîne !

- Insérer la chaîne de sciage (04/2) dans la rainure (04/4) du rail de guidage et sur tout le pourtour du rail de guidage.
4. Placer le rail de guidage avec la chaîne de sciage montée dans le carter ouvert :
    - Faire passer la chaîne de sciage (05/1) autour du pignon de chaîne (05/2).
    - Aligner le rail de guidage (05/3) de sorte que l'ergot de guidage (05/4) s'enclenche dans le trou oblong (05/5) du rail de guidage.
    - Aligner le rail de guidage (05/3) de sorte que le teneur de chaîne (05/6) s'engrène dans l'un des deux alésages de tension de chaîne (05/7).
    - Positionner la chaîne (05/1) de sorte qu'elle soit en appui dans la rainure du rail de guidage (05/3) et sur le pignon de chaîne (05/2).
  5. Mettre en place le capot du pignon de chaîne (06/1) et serrer à bloc (06/a) à l'aide de l'écrou de fixation (06/2).
  6. Tendre la chaîne (voir *chapitre 4.2 "Tendre et détendre la chaîne (07)", page 43*).

#### 4.2 Tendre et détendre la chaîne (07)

1. Desserrer légèrement l'écrou de fixation du capot.
2. Pour tendre la chaîne, utiliser la clé universelle :
  - Pour tendre la chaîne : Tourner la vis de tension de la chaîne (07/1) dans le sens des aiguilles d'une montre (07/a).
  - Détendre la chaîne de sciage : Tourner la vis de tension de la chaîne (07/1) dans le sens anti-horaire (07/b).
3. Contrôler la tension de la chaîne (voir *chapitre 5.3 "Contrôler la tension de chaîne", page 44*). Si besoin, répéter l'étape précédente.

#### 4.3 Rajouter de l'huile pour chaîne de coupe (08)

**Il n'y a pas d'huile de chaîne de coupe dans l'appareil à sa livraison.**

**ATTENTION ! Risque d'endommagement de l'appareil.** L'utilisation de l'appareil sans huile pour chaîne de coupe endommage la chaîne de coupe et le rail de guidage.

- N'utilisez jamais l'appareil sans huile de chaîne de coupe.
- Avant de travailler, rajoutez de l'huile de chaîne de coupe dans le réservoir d'huile et vérifiez le niveau pendant le travail.
- Au moins avant chaque utilisation, vérifiez que le graissage de chaîne fonctionne.

La durée de vie et la puissance de coupe de la chaîne dépendent d'une lubrification optimale. Pendant le fonctionnement, la chaîne de coupe est automatiquement humidifiée avec de l'huile.

**ATTENTION ! Risque d'endommagement de l'appareil.** En raison de la poussière d'abrasion métallique qu'elle contient, l'huile usagée pour la lubrification de la chaîne entraîne une usure prématurée du rail de guidage et de la chaîne. En outre, son utilisation invalide la garantie du fabricant.

- N'utilisez jamais d'huile usagée, uniquement de l'huile de chaîne de coupe biodégradable.

**ATTENTION ! Danger de pollution.** L'utilisation de l'huile minérale pour la lubrification de la chaîne entraîne de graves dangers pour l'environnement.

- N'utilisez jamais d'huile minérale, uniquement de l'huile de chaîne de coupe biodégradable.

Avant chaque utilisation et à chaque changement de batterie, vérifiez le niveau d'huile et rajoutez de l'huile de chaîne de coupe si nécessaire :

1. Vérifier le niveau d'huile sur le regard (08/1) du réservoir d'huile. Il doit toujours y avoir de l'huile. Le niveau d'huile doit toujours se trouver entre les repères Minimum et Maximum.
2. Placer l'élaqueuse à l'horizontale sur un support stable et la maintenir.
3. Nettoyer l'appareil tout autour du bouchon du réservoir d'huile (08/2).
4. Dévisser le bouchon du réservoir d'huile (08/2).
5. Remplir le réservoir d'huile de chaîne de coupe biodégradable en vérifiant le niveau d'huile sur le regard (08/1) du réservoir d'huile. Ne pas faire déborder.
  - Utiliser un entonnoir pour remplir plus facilement le réservoir.

- Aucune saleté ne doit pénétrer dans le réservoir d'huile.
6. Refermer le bouchon du réservoir d'huile (08/2) en le vissant.

#### 4.4 Accrocher la sangle de transport sur l'appareil de base

Voir la notice d'utilisation « Appareil de base du Multitool MT 42.2 ».

#### 4.5 Insérer l'accessoire sur l'appareil de base

Voir la notice d'utilisation « Appareil de base du Multitool MT 42.2 ».

## 5 UTILISATION

**⚠ ATTENTION ! Risque de brûlures.** Le carter de transmission devient très chaud en cours d'utilisation.

- Ne pas toucher le carter de transmission.

### 5.1 Incliner la tête de scie (09)

La tête de scie pivotante permet une position de travail confortable et sûre pour le sciage.

1. Appuyer sur le bouton-poussoir (09/1) des deux côtés de la tête de scie.
2. Incliner la tête de scie jusqu'à la position désirée (09/a).
3. Relâcher le bouton poussoir. La tête de scie s'enclenche dans la position souhaitée.

### 5.2 Allumer et éteindre l'appareil

Voir la notice d'utilisation « Appareil de base du Multitool MT 42.2 ».

### 5.3 Contrôler la tension de chaîne

Contrôler souvent la tension de la chaîne, car les chaînes neuves s'allongent.

1. Faire avancer la chaîne à la main, sur une courte distance, et ce faisant effectuer le contrôle :
  - Sur l'appareil à froid : La chaîne de sciage est correctement tendue lorsqu'il est possible de la soulever à la main d'environ 3 à 4 mm au milieu du rail de guidage et de la faire avancer légèrement. La chaîne de coupe s'allonge à la température de fonctionnement et pend.
  - Les maillons de la chaîne de sciage ne doivent pas sortir de la rainure inférieure du rail de guidage car la chaîne de sciage pourrait alors sauter.

2. Si nécessaire, retendre la chaîne (voir *chapitre 4.2 "Tendre et détendre la chaîne (07)", page 43*).

### 5.4 Vérifier la lubrification de la chaîne

Le contrôle de la lubrification automatique de la chaîne s'effectue en branchant l'élagueuse et en dirigeant son extrémité vers un carton ou des papiers se trouvant au sol.

**ATTENTION ! Risque d'endommagement de l'appareil.** Tout contact avec le sol use irrémédiablement la chaîne.

- Ne touchez pas le sol avec la chaîne et respectez une distance de sécurité de 20 cm.

1. Allumer l'appareil.
2. Orienter le bout du rail de guidage vers un carton ou du papier sur le sol.
  - Si la trace d'huile augmente, cela signifie que la lubrification de la chaîne fonctionne correctement.
  - Si, malgré un réservoir d'huile plein, aucune trace d'huile n'apparaît : nettoyer l'orifice d'arrivée d'huile sur l'appareil ainsi que la rainure du guide-chaîne.

Si cela ne résout pas le problème, veuillez vous adresser à notre service après-vente.

## 6 COMPORTEMENT AU TRAVAIL ET TECHNIQUE DE TRAVAIL (10 – 14)

**⚠ AVERTISSEMENT ! Risque accru de chute.** Le risque de chute est accru quand le travail se fait en position en hauteur (p.ex. sur une échelle).

- Avec cet appareil, travaillez toujours à partir du sol et veillez toujours à la stabilité de votre position.
- Respectez les consignes de sécurité.
- Tenez-vous de sorte que la coupe puisse être réalisée si possible dans un angle de 90° par rapport à la branche (10/a).
- Coupez les branches épaisses par tronçons pour garder un meilleur contrôle de l'endroit où elles tombent (11/1).
- Ne jamais scier dans le bourrelet à la base de la branche pour améliorer la cicatrisation et éviter le pourrissement (12).
- À l'aide de la griffe d'accrochage pour arbre (13/1), presser (13/a) l'élagueuse sur perche contre la branche (13/2) lors du sciage afin de la stabiliser sur la branche.

- Faire une coupe de décharge (14/a) sur la face inférieure de la branche avant de sectionner la branche (14/b). Cela permet d'éviter d'arracher l'écorce et d'éviter des lésions difficilement réversibles sur l'arbre. La coupe de décharge ne doit pas être plus profonde que 1/3 de l'épaisseur de la branche, afin d'éviter un coincement de l'élagueuse sur perche.
- Toujours retirer l'élagueuse de la branche avec la chaîne de scie qui tourne, afin qu'elle ne soit pas coincée.

## 7 MAINTENANCE ET ENTRETIEN

### **⚠ AVERTISSEMENT ! Danger de coupures.**

Risque de coupures si vous mettez la main dans les pièces mécaniques à arêtes vives ou mobiles ainsi que dans les mécanismes de coupe.

- Avant tout travail de maintenance, d'entretien et de nettoyage, éteignez toujours l'appareil. Retirez la batterie.
- Pour les travaux de maintenance, d'entretien et de nettoyage, portez toujours des gants de protection.
- Ne pas exposer l'appareil à l'eau ou à l'humidité.
- Nettoyer les parties en plastique à l'aide d'un chiffon, sans utiliser de détergent ni de solvant.
- Vérifier si les contacts électriques sont oxydés. Le cas échéant, les nettoyer à l'aide d'une fine brosse métallique puis pulvériser un spray spécial contacts électriques.

### 7.1 Chaîne de coupe et rail de guidage

#### 7.1.1 Remplacer la chaîne de coupe et le rail de guidage

##### Remplacer la chaîne de coupe et le rail de guidage

La chaîne de coupe et le rail de guidage subissent une forte usure. Remplacez rapidement la chaîne de coupe et le rail de guidage au cas où un fonctionnement irréprochable n'est plus assuré.

#### 7.1.2 Retourner le rail de guidage

Retourner le rail de guidage lors de chaque remplacement de chaîne, ceci afin d'éviter une usure unilatérale du rail.

#### 7.1.3 Affûter la chaîne de coupe

**⚠ ATTENTION ! Risque de blessure en cas de rebond.** Des chaînes de coupe endommagées ou mal affûtées augmentent le risque de rebond, ce qui peut entraîner des blessures.



- Nettoyez régulièrement la chaîne.
- Examinez régulièrement la chaîne pour voir si elle est endommagée, et remplacez-la quand cela est nécessaire.
- Si vous ne savez pas comment affûter une chaîne, veuillez vous adresser au service après-vente.



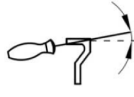

Dans les cas suivants, il faut affûter la chaîne :

- Il n'y a plus éjection que de sciure, au lieu de copeaux.
- Pour élaguer, il faut appuyer pour enfoncer l'élagueuse sur perche dans le bois.

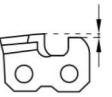
**ℹ REMARQUE** Lors de l'affûtage, enlevez le moins de matériau possible. Pour l'affûtage de votre chaîne, nous recommandons une affûteuse à chaînes.

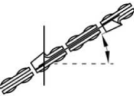
Si vous affûtez la chaîne vous-même, tenez compte des valeurs ci-dessous. Les accessoires sont disponibles dans les magasins spécialisés.

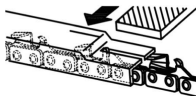
Type de chaîne	Diamètre de lime	Angle de tête	Angle d'en-taille	Angle d'inclinaison de tête (55°)	Cote de profondeur
					

Type de chaîne	Diamètre de lime	Angle de tête	Angle d'en-taille	Angle d'inclinaison de tête (55°)	Cote de profondeur
		Angle de rotation de l'outil	Angle d'inclinaison de l'outil	Angle latéral	
					
Oregon 90PX040X	5/32" / 4 mm	30°	0°	80°	0,025"
					
	Cote de profondeur			Lime	

#### 7.1.4 Nettoyer le rail de guidage

1. Nettoyer régulièrement le rail de guidage et la rainure du rail de guidage ainsi que les orifices de sortie d'huile.
2. À l'aide d'une lime plate, éliminer les bavures que la chaîne forme sur le rail de guidage.

#### 7.2 Vérifier et nettoyer le pignon de chaîne

La sollicitation du pignon de chaîne (05/2) est particulièrement importante. Pour cette raison, effectuez les points suivants :

1. Examiner régulièrement les dents du pignon de chaîne afin de déterminer l'usure et son état.
2. Nettoyer le pignon de chaîne et la fixation du rail de guidage à l'aide d'une brosse,

**REMARQUE** Un pignon de chaîne usé ou endommagé diminue la durée de vie de la chaîne de coupe et doit par conséquent être immédiatement remplacé par le service après-vente.

## 8 AIDE EN CAS DE PANNES

**ATTENTION ! Risque de blessures.** Les parties de l'appareil à arêtes vives et mobiles peuvent provoquer des blessures.

- Pour les travaux de maintenance, d'entretien et de nettoyage, portez toujours des gants de protection !

**REMARQUE** En cas de pannes ne figurant pas dans ce tableau ou ne pouvant pas être éliminées, contacter notre service après-vente compétent.

Panne	Cause	Remède
<b>Le rail de guidage et la chaîne chauffent. Dégagement de fumée.</b>	La chaîne de sciage est tendue de manière trop rigide.	Contrôler la tension de chaîne. Retendre la chaîne de sciage.
	Le réservoir d'huile est vide.	Faire l'appoint d'huile de chaîne de coupe.
	L'orifice de sortie d'huile et/ou la rainure du rail de guidage sont encrassés.	Nettoyer l'orifice de sortie d'huile et la rainure du rail de guidage.

Panne	Cause	Remède
<b>Le moteur marche, mais la chaîne ne tourne pas.</b>	La chaîne de sciage est tendue de manière trop rigide.	Contrôler la tension de chaîne. Retendre la chaîne de sciage.
	Défaut sur l'appareil	Faire appel au service de maintenance du fabricant.
<b>Seulement éjection de poussière de bois au lieu de copeaux de sciure. Il faut appuyer l'élagueuse contre le bois.</b>	La chaîne de sciage est émoussée.	Affûter la chaîne ou contacter le point de service technique du fabricant.
<b>L'appareil vibre de manière anormale.</b>	Défaut sur l'appareil	Faire appel au service de maintenance du fabricant.
<b>Autres défauts</b>	Voir la notice d'utilisation « Appareil de base du Multitool MT 42.2 ».	

## 9 TRANSPORT

Avant de transporter l'appareil, prenez les mesures suivantes :

1. Éteindre l'appareil.
2. Retirer la batterie de l'appareil de base.
3. Mettre en place tous les capots de protection.
4. Débrancher l'appareil de base, la rallonge de tube (si présente) et l'accessoire les uns des autres.

**REMARQUE** Indications relatives au transport de la batterie : voir la notice d'utilisation de l'« Appareil de base Multitool MT 42.2 ».

## 10 STOCKAGE

Après chaque utilisation, nettoyer soigneusement l'appareil et, si disponibles, mettre tous les capots de protection en place. Conserver l'appareil à un endroit sec, fermé et hors de portée des enfants.

Avant des périodes de non-utilisation de plus de 30 jours, effectuer les travaux suivants :

1. Vider le réservoir d'huile de chaîne de coupe.
2. Enlever la chaîne de coupe et le guide-chaîne, nettoyer et enduire d'huile de protection antirouille.
3. Nettoyer soigneusement l'appareil et le conserver dans un local sec.

**ATTENTION ! Risque d'endommagement de l'appareil.** En cas de stockage prolongé, l'huile de chaîne de coupe desséchée/qui colle endommage les composants qui distribuent l'huile.

- Vider l'huile de chaîne de coupe de l'appareil en cas de stockage prolongé.

## 11 ÉLIMINATION

### Indications de la loi allemande sur les appareils électriques et électroniques (ElektroG)



- Les appareils électriques et électroniques ne doivent pas être jetés aux ordures ménagères, mais être triés avant leur mise au rebut.
- Les piles ou batteries usagées qui ne sont pas fixées à demeure dans l'appareil usagé doivent être retirées avant d'éliminer l'appareil. Leur élimination est régie par la loi sur les piles.
- Les détenteurs et utilisateurs d'appareils électriques et électroniques sont légalement tenus de les rapporter après utilisation.
- L'utilisateur final porte seul la responsabilité de la suppression de ses données personnelles sur l'appareil usagé à éliminer.

Le symbole de la poubelle barrée signifie que les appareils électriques et électroniques ne doivent pas être jetés aux ordures ménagères.

Les appareils électriques et électroniques peuvent être déposés gratuitement aux endroits suivants :

- points de collecte ou centres de tri publics (p.ex. déchetteries communales)
- points de vente d'appareils électroniques (magasins ou en ligne) si le revendeur est obligé de reprendre l'appareil ou s'il le propose.

Ces déclarations ne s'appliquent qu'aux appareils installés et vendus dans les pays de l'Union européenne et soumis à la directive européenne

2012/19/UE. Dans les pays en dehors de l'Union européenne, des dispositions différentes peuvent être applicables en matière d'élimination des appareils électriques et électroniques.

## 12 SERVICE CLIENTS/APRÈS-VENTE

En cas de questions portant sur la garantie, les réparations ou les pièces de rechange, contacter le service de maintenance AL-KO le plus proche de chez vous. Vous le trouverez à l'adresse suivante sur Internet :  
[www.al-ko.com/service-contacts](http://www.al-ko.com/service-contacts)

## 13 GARANTIE

Pendant la période légale de garantie contre les vices de fabrication, nous éliminons par réparation ou remplacement, selon notre choix, tout défaut de matériau ou de fabrication survenu sur l'appareil. La durée de prescription dépend de la législation respective en vigueur dans le pays où a été acheté l'appareil.

Notre garantie s'applique seulement en cas :

- de respect du présent manuel d'utilisation,
- d'utilisation correcte,
- d'utilisation de pièces de rechange d'origine.

La garantie ne s'applique pas en cas :

- de tentatives de réparation par l'utilisateur,
- de modifications techniques par l'utilisateur,
- d'utilisation non conforme.

Sont exclues de la garantie :

- les détériorations de la peinture dues à une usure normale,
- les pièces d'usure qui figurent en encadré sur la carte des pièces de rechange xxxxxx (x).

La période de garantie commence à courir au moment de l'achat par le premier utilisateur final. La date d'achat figurant sur la preuve d'achat fait foi. Veuillez vous adresser à votre revendeur ou bien au point de service après-vente agréé le plus proche, en présentant cette déclaration et la preuve d'achat. Les droits légaux de l'acheteur vis-à-vis du vendeur en cas de défaut ne sont pas affectés par cette déclaration.



## TRADUCCIÓN DEL MANUAL ORIGINAL DE INSTRUCCIONES



### Índice

1	Acerca de este manual de instrucciones .	49	5.4	Comprobación de la lubricación de la cadena .....	55
1.1	Símbolos de la portada .....	50	6	Proceso y técnica de trabajo (10 - 14) .....	55
1.2	Explicación de símbolos y palabras de señalización .....	50	7	Mantenimiento y limpieza .....	56
2	Descripción del producto .....	50	7.1	Cadena de sierra y guía .....	56
2.1	Uso previsto (01) .....	50	7.1.1	Sustitución de la cadena de sierra y la guía .....	56
2.2	Posible uso indebido previsible .....	50	7.1.2	Volteo de la guía .....	56
2.3	Peligros residuales .....	50	7.1.3	Afilado de la cadena de sierra .....	56
2.4	Símbolos en la podadora de altura adaptable .....	50	7.1.4	Limpieza de la guía .....	57
2.5	Dispositivos de seguridad y protección .....	51	7.2	Comprobación y limpieza de la rueda motriz de la cadena .....	57
2.6	Vista general del producto .....	51	8	Ayuda en caso de avería .....	57
3	Instrucciones de seguridad .....	51	9	Transporte .....	58
3.1	Usuarios .....	51	10	Almacenamiento .....	58
3.2	Equipo de protección individual .....	51	11	Eliminación del producto .....	58
3.3	Seguridad en el lugar de trabajo .....	52	12	Servicio de atención al cliente/servicio técnico .....	59
3.4	Seguridad de personas y animales .....	52	13	Garantía .....	59
3.5	Seguridad del aparato .....	52			
3.6	Seguridad eléctrica .....	52			
3.7	Advertencias de seguridad para motosierras .....	52			
3.8	Indicaciones de seguridad para el accesorio de podadora de altura (01) .....	53			
4	Montaje y puesta en funcionamiento .....	53			
4.1	Montaje de la guía y la cadena (02 - 06) .....	53			
4.2	Tensado y destensado de la cadena de sierra (07) .....	54			
4.3	Rellenado con aceite de cadena de sierra (08) .....	54			
4.4	Colocación de la correa de transporte en el aparato básico .....	55			
4.5	Insertar el accesorio en el aparato básico .....	55			
5	Funcionamiento .....	55			
5.1	Girar el cabezal de sierra (09) .....	55			
5.2	Conexión y desconexión del aparato ..	55			
5.3	Comprobación de la tensión de la cadena .....	55			

### 1 ACERCA DE ESTE MANUAL DE INSTRUCCIONES

- La versión original de este manual de instrucciones está en alemán. Todas las demás versiones en otros idiomas son traducciones de la versión original.
- Conserve siempre este manual de instrucciones para poderlo leerlo en caso de que necesite consultar información sobre el aparato.
- Entregue el aparato a otra persona siempre adjuntando el manual de instrucciones.
- Lea y tenga en cuenta las indicaciones de seguridad y advertencias de este manual de instrucciones.

## 1.1 Símbolos de la portada

Símbolo	Significado
	Antes de ponerlo en marcha, es imprescindible leer atentamente este manual de instrucciones. Esto es esencial para un trabajo seguro y un manejo sin problemas.
	Manual de instrucciones
	Maneje las baterías de ion de litio con cuidado. Preste especial atención a las indicaciones de transporte, almacenamiento y eliminación de este manual de instrucciones.

## 1.2 Explicación de símbolos y palabras de señalización

 **¡PELIGRO!** Indica una situación de peligro inminente que, en caso de no evitarse, produce lesiones graves o la muerte.

 **¡ADVERTENCIA!** Indica una situación de peligro potencial que, en caso de no evitarse, podría producir lesiones graves o la muerte.

 **¡PRECAUCIÓN!** Indica una situación de peligro potencial que, en caso de no evitarse, podría producir lesiones de leves a moderadas.

**¡ATENCIÓN!** Indica una situación que, en caso de no evitarse, podría producir daños materiales.

 **NOTA** Indicaciones especiales para una mejor comprensión y manejo.

## 2 DESCRIPCIÓN DEL PRODUCTO

La podadora de altura le permite cortar las ramas de árboles y plantas leñosas desde el suelo, de una forma cómoda y segura. De esta forma ya no es necesario subirse a una escalera o a un árbol y se evita el peligro y el esfuerzo asociado.

### 2.1 Uso previsto (01)

El accesorio de podadora de altura CSA 4220.2 únicamente puede utilizarse en combinación con el aparato básico de la multiherramienta MT 42.2. El aparato completo está previsto para podar desde el suelo las ramas de árboles y otras plantas leñosas que se encuentren fijas. El usua-

rio debe estar situado firmemente sobre el suelo (01).

Solamente está permitido utilizar aceite biodegradable para cadenas de sierra.

El aparato básico y los accesorios están previstos únicamente para uso privado. Cualquier otro uso distinto, así como cualquier modificación o ampliación no permitida, se considera un uso indebido y tiene como consecuencia la extinción de la garantía y la pérdida de la conformidad, así como el rechazo de toda responsabilidad por parte del fabricante por daños del usuario o de terceros.

### 2.2 Posible uso indebido previsible



- No sierra ramas que se encuentran directamente o formando un ángulo agudo sobre el usuario u otras personas.
- No utilice el aparato subido a una escalera.
- Utilice una sola extensión del tubo del eje aunque haya más extensiones del tubo del eje disponibles.
- No utilice aceite usado ni aceite mineral.

### 2.3 Peligros residuales

Aunque se utilice correctamente el aparato existe siempre un cierto riesgo residual que no puede excluirse por completo. Debido al tipo y al diseño del aparato pueden derivarse los siguientes peligros potenciales según la utilización:

- Contacto con virutas de serrado y polvo de aceite en suspensión
- Inhalación de partículas de virutas de serrado y polvo de aceite
- Lesiones por piezas de la sierra de cadena que puedan salir disparadas
- Lesiones por cortes con la cadena de sierra

### 2.4 Símbolos en la podadora de altura adaptable

Símbolo	Significado
	Preste especial atención durante el manejo.
	Lea el manual de instrucciones antes de la puesta en funcionamiento.

Símbolo	Significado
	Utilice gafas protectoras, protección auditiva y casco.
	Utilice guantes de protección.
	Utilice botas con suela antideslizante.
	Proteja el aparato de la lluvia y la humedad.
	Mantenga una distancia mínima de 10 m con respecto a los cables eléctricos y los cables conductores de corriente.

## 2.5 Dispositivos de seguridad y protección

### Cubierta de protección y guía

Antes del transporte debe colocarse la cubierta de protección en la guía y en la sierra de cadena para evitar daños a personas y objetos.

### 2.6 Vista general del producto

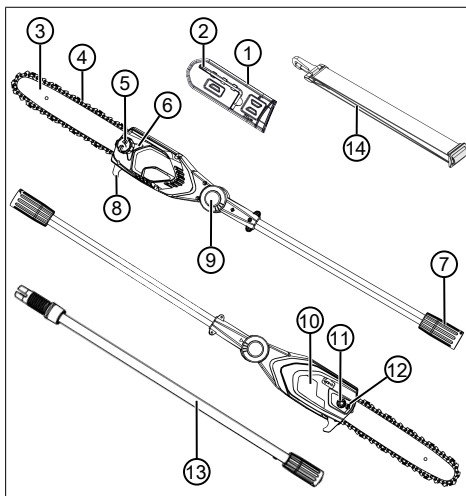

N.º	Componente
1	Cubierta de protección y guía
2	Llave Allen con destornillador
3	Riel guía
4	Cadena
5	Abertura de llenado del depósito de aceite
6	Mirilla del depósito de aceite
7	Acoplamiento para extensión del tubo del eje o aparato básico
8	Garra de apoyo para árboles
9	Pulsador en la articulación giratoria/enclavada (por ambos lados)
10	Cubierta de rueda de cadena
11	Tornillo de fijación
12	Tornillo tensor de la cadena
13	Extensión del tubo del eje MTA 42.2 (n.º art. 127647)*
14	Correa de transporte para el aparato básico

\* No se incluye en el volumen de suministro, puede adquirirse por separado.

## 3 INSTRUCCIONES DE SEGURIDAD

### 3.1 Usuarios

- Los jóvenes menores de 16 años y las personas que no hayan leído el presente manual de instrucciones no deben utilizar el aparato. Respete las posibles normativas de seguridad específicas de cada país con respecto a la edad mínima que debe tener el usuario para trabajar.
- No utilice el aparato si se siente cansado o enfermo, o si se encuentra bajo el efecto de drogas, alcohol o medicamentos.

### 3.2 Equipo de protección individual

- Se debe utilizar ropa y equipo de protección adecuado para evitar lesiones en la cabeza, las extremidades y los oídos.
- El equipo de protección individual incluye los siguientes componentes:
  - Casco de protección, gafas de protección y protección respiratoria
  - Pantalones largos y calzado resistente

- A la hora de realizar el mantenimiento y la limpieza: Guantes de protección

### 3.3 Seguridad en el lugar de trabajo

- Trabaje sólo con la luz del día o con una luz artificial muy buena.
- Antes de proceder al trabajo retire los posibles objetos peligrosos de la zona de trabajo, p. ej., ramas, trozos de vidrio o metal, piedras, etc.
- Preste atención a su estabilidad.

### 3.4 Seguridad de personas y animales

- Utilice el aparato únicamente para aquellos trabajos para los que está previsto. Un uso no conforme a lo previsto puede provocar lesiones y daños materiales.
- Conecte el aparato únicamente cuando no haya personas ni animales en el área de trabajo.
- Mantenga las manos y los pies o cualquier otra parte del cuerpo alejadas de las piezas en movimiento del aparato (p. ej., la cadena de la sierra y el mecanismo de corte).
- Las partes del aparato como, p. ej., las herramientas de corte, pueden calentarse intensamente durante el funcionamiento. No las toque. Después de desconectar el aparato espere a que se haya enfriado.

### 3.5 Seguridad del aparato

- Utilice el aparato únicamente en las siguientes condiciones:
  - El aparato no debe estar sucio.
  - El aparato no debe presentar daños.
  - Todos los elementos de mando deben funcionar.
- Mantenga todas las empuñaduras secas y limpias.
- No sobrecargue el aparato. Este está previsto para realizar trabajos ligeros en áreas privadas. Las sobrecargas dañan el aparato.
- Nunca opere el aparato con piezas desgastadas o defectuosas. Cambie las piezas defectuosas siempre por piezas de repuesto originales del fabricante. Si se opera el aparato con piezas desgastadas o defectuosas no podrá ejercer su derecho a garantía frente al fabricante.

### 3.6 Seguridad eléctrica

- Para evitar que los componentes eléctricos sufran cortocircuitos y deterioros:
  - Proteja el aparato de la humedad y no lo utilice cuando llueva.
  - No salpique el aparato con agua.
  - No abra el aparato.

**!** **NOTA** Seguir las instrucciones de seguridad de la batería y del cargador en los manuales de instrucciones separados.

### 3.7 Advertencias de seguridad para motosierras

- **Mantenga todas las partes del cuerpo lejos de la cadena dentada mientras esté funcionando la motosierra. Antes de poner en marcha la motosierra, asegúrese de que la cadena no esté en contacto con nada.** Un momento de distracción mientras trabaja con la motosierra puede provocar que los vestidos o el cuerpo queden atrapados en la cadena dentada.
- **Sujete la motosierra siempre con la mano derecha en el asa trasera y con la mano izquierda en el asa delantera.** Sujetar la motosierra en una posición de trabajo inversa aumenta el riesgo de que se produzcan lesiones; esto nunca se debe hacer.
- **Sujete la motosierra únicamente por las superficies de agarre aisladas, ya que la cadena de la motosierra puede entrar en contacto con cables de corriente ocultos.** El contacto de la cadena de sierra con un cable sometido a tensión puede poner bajo tensión las piezas metálicas y provocar una descarga eléctrica.
- **Utilice protección ocular. Se recomienda utilizar el resto del equipamiento de protección para los oídos, la cabeza, las manos, las piernas y los pies.** La ropa de protección adecuada reduce el peligro de lesiones causadas por las virutas de material que salen volando y por el contacto fortuito con la cadena de sierra.
- **No utilice la motosierra cuando se encuentre subido a un árbol, una escalera, un tejado o sobre una superficie inestable.** Si el aparato se opera en esas condiciones existe peligro grave de lesiones.
- **Mantenga siempre un correcto punto de apoyo del pie y ponga en funcionamiento la motosierra solo cuando se encuentre**

sobre una superficie fija, segura y nivelada. Un suelo resbaladizo o una superficie inestable pueden provocar la pérdida del equilibrio o la pérdida del control de la motosierra.

- **A la hora de cortar una rama que se encuentra sometida a tensión, debe contar con que esta vuelva a su posición con un movimiento elástico.** Cuando se libera la tensión en las fibras de madera, la rama sometida a tensión puede alcanzar al usuario y/o hacer perder el control de la motosierra.
- **Preste mucha atención cuando se cortan matas y arbustos jóvenes.** Los materiales finos pueden engancharse en la cadena de sierra y proyectarse en su dirección y/o causar que pierda el equilibrio.
- **Transporte la motosierra por la empuñadura delantera cuando esté apagada, manteniéndola lejos de su cuerpo. Cuando se transporta o se guarda la motosierra, es necesario poner la cubierta de protección.** Manejar la motosierra cuidadosamente reducirá la probabilidad de contacto fortuito con la cadena dentada en movimiento.
- **Aténgase a las instrucciones relativas a la lubricación, a la tensión de la cadena y al recambio de la guía y la cadena.** Una cadena tensada o lubricada de forma inadecuada puede romperse o bien aumentar el riesgo de un latigazo.
- **Corte sólo leña. No utilice la motosierra para usos no previstos. Por ejemplo: No use la motosierra para cortar materiales metálicos, materiales plásticos, materiales de mampostería, materiales de construcción o materiales que no sean de madera.** El uso de la motosierra para operaciones diferentes de las previstas puede dar origen a situaciones de peligro.
- **La motosierra no es adecuada para talar árboles.** El uso de la motosierra para trabajos no conformes al uso previsto puede provocar lesiones graves al usuario o a otras personas.

### 3.8 Indicaciones de seguridad para el accesorio de podadora de altura (01)

- Al podar ramas, levante la podadora de altura (01/1) hasta un ángulo de 60° (01/2) como máximo. Un ángulo mayor le situaría forzosamente en la zona en la que caen las ramas

cortadas. Manténgase siempre fuera de esta zona.

- Planifique con antelación una vía de escape en caso de que caigan ramas. Este camino debe estar libre de obstáculos, como p. ej. ramas podadas o zonas resbaladizas que puedan obstaculizar el escape.
- Mantenga una distancia de seguridad con respecto a personas, animales, objetos o edificios que sea aproximadamente 2,5 veces la longitud de la rama que se corta. Si esto no fuese posible, corte la rama a trozos.
- No intente serrar una rama cuyo diámetro sea mayor que la longitud de la espada.
- Evite que los objetos o ramas que se muevan queden enganchados en la cadena de sierra. En tal caso desconecte inmediatamente la podadora de altura.
- Retire la batería del aparato básico y coloque la cubierta de seguridad en la cadena de sierra en estos casos:
  - Realizar trabajos de revisión, ajuste y limpieza
  - Trabajos en la guía y la cadena de sierra
  - Guardar el aparato
  - Transporte
  - Almacenamiento
  - Realizar trabajos de mantenimiento y reparación
  - Situaciones de peligro
- Mantenga una distancia mínima de 10 m con respecto a cables eléctricos aéreos.

## 4 MONTAJE Y PUESTA EN FUNCIONAMIENTO

### 4.1 Montaje de la guía y la cadena (02 - 06)

 **¡PRECAUCIÓN!** Peligro de lesiones por la cadena de sierra. Los bordes cortantes de la cadena están muy afilados, por lo que pueden producirse cortes al manipular la cadena. Antes de cualquier trabajo con la cadena de sierra tenga en cuenta lo siguiente:

- Desconecte el aparato y retire la batería.
- Utilice guantes de seguridad.

1. Afloje (02/a) la tuerca de fijación (02/1) de la cubierta de la rueda de la cadena (02/2). Retire la tuerca de fijación y la cubierta de la rueda de la cadena.

2. Afloje el tornillo tensor de la cadena (03/1) con el destornillador de la llave universal. Gire el tornillo tensor de la cadena hasta que el perno tensor de la cadena (03/2) se encuentre en el extremo trasero de la rosca (03/a).
3. Colocación de la cadena de sierra:
  - Alinee (04/a) los dientes de corte (04/1) de la cadena (04/2), que deben quedar por la parte superior de la guía, hacia la punta de la guía (04/3).
  - Nota:** ¡Asegúrese de que la cadena está correctamente montada!
  - Introduzca la cadena de sierra (04/2) en la ranura (04/4) de la guía y colóquela completamente alrededor de la guía.
4. Colocación de la guía con la cadena completamente montada en la caja abierta:
  - Coloque la cadena (05/1) alrededor de la rueda motriz de la cadena (05/2).
  - Alinee la guía (05/3) de forma que el perno de guía (05/4) se introduzca en el orificio alargado (05/5) de la guía.
  - Alinee la guía (05/3) de forma que el perno tensor de la cadena (05/6) se introduzca en uno de los dos orificios para tensar la cadena (05/7).
  - Alinee la cadena de sierra (05/1) de forma que quede en la ranura de la guía (05/3) y en contacto con la rueda motriz de la cadena (05/2).
5. Coloque la cubierta de la rueda de la cadena (06/1) y apriétela con la tuerca de fijación (06/2) (06/a).
6. Tense la cadena de sierra (véase *capítulo 4.2 "Tensado y destensado de la cadena de sierra (07)", página 54*).

#### 4.2 Tensado y destensado de la cadena de sierra (07)

1. Afloje ligeramente la tuerca de fijación de la cubierta.
2. Tense la cadena de sierra, para ello utilice la llave universal:
  - Tensado de la cadena de sierra: Gire el tornillo tensor de la cadena (07/1) en sentido horario (07/a).
  - Destensado de la cadena de sierra: Gire el tornillo tensor de la cadena (07/1) en sentido antihorario (07/b).
3. Compruebe la tensión de la cadena (véase *capítulo 5.3 "Comprobación de la tensión de*

*la cadena", página 55*). En caso necesario, repita el paso anterior.

#### 4.3 Rellenado con aceite de cadena de sierra (08)

**El aparato se suministra sin aceite para cadenas.**

##### ¡ATENCIÓN! Peligro de daños en el aparato.

El uso del aparato sin aceite de cadena causa daños en la cadena de sierra y la guía.

- Nunca utilice el aparato sin aceite para cadenas.
- Antes de comenzar los trabajos rellene el depósito de aceite. Compruebe el nivel de aceite durante los trabajos.
- Como mínimo antes de comenzar a trabajar, compruebe que funciona la lubricación de la cadena.

La óptima lubricación de la cadena determina la vida útil y el rendimiento de corte de la cadena. Durante el funcionamiento del aparato, la cadena se lubrica con aceite automáticamente.

##### ¡ATENCIÓN! Peligro de lesiones auditivas.

Utilizar aceite usado para lubricar la cadena produce un desgaste prematuro de la guía y de la cadena de la sierra debido a la fricción de los elementos metálicos que contiene. Además, se perderá la garantía del fabricante.

- Nunca utilice aceite usado, utilice únicamente aceite para cadenas de sierra biodegradable.

##### ¡ATENCIÓN! Peligro de daños al medio ambiente.

Utilizar aceite mineral para lubricar la cadena produce daños graves al medio ambiente.

- Nunca utilice aceite mineral, utilice únicamente aceite para cadenas de sierra biodegradable.

Cada vez que comience a trabajar y después de cada cambio de batería, compruebe el nivel de aceite y rellénelo en caso necesario:

1. Compruebe el nivel de aceite en la mirilla (08/1) del depósito de aceite. Siempre debe haber aceite visible. No deben superarse los niveles mínimo y máximo.
2. Coloque la podadora de altura horizontalmente sobre una superficie firme y sujétela.
3. Limpie el aparato por la zona del tapón del depósito de aceite (08/2).
4. Desenrosque el tapón del depósito de aceite (08/2).

5. Rellene el depósito con aceite biodegradable para cadenas. Controle al mismo tiempo el nivel de aceite en la mirilla (08/1) del depósito. Evite que el depósito rebose.
  - Utilice un embudo para facilitar el llenado del depósito.
  - No debe penetrar ningún tipo de suciedad en el depósito.
6. Vuelva a enroscar el tapón del depósito de aceite (08/2).

#### 4.4 Colocación de la correa de transporte en el aparato básico

Véase el manual de instrucciones: "Multiherramienta MT 42.2 aparato básico".

#### 4.5 Insertar el accesorio en el aparato básico

Véase el manual de instrucciones «Multiherramienta MT 42.2 – Aparato básico».

## 5 FUNCIONAMIENTO

 **¡PRECAUCIÓN! Peligro de quemaduras.** La caja de engranajes se calienta durante el funcionamiento.

- No toque la caja de engranajes.

### 5.1 Girar el cabezal de sierra (09)

El cabezal de sierra giratorio permite adoptar una postura de trabajo cómoda y segura para cortar.

1. Presione el pulsador (09/1) a ambos lados del cabezal de sierra.
2. Gire el cabezal de sierra hasta la posición deseada (09/a).
3. Suelte el pulsador. El cabezal de sierra se enclava en la posición seleccionada.

### 5.2 Conexión y desconexión del aparato

Véase el manual de instrucciones «Multiherramienta MT 42.2 – Aparato básico».

### 5.3 Comprobación de la tensión de la cadena

Controle regularmente la tensión de la cadena ya que las cadenas de sierra nuevas se alargan.

1. Tire ligeramente de la cadena con la mano y controle lo siguiente:
  - En frío: La cadena estará correctamente tensada cuando se pueda levantar unos 3 - 4 mm por el centro de la guía y se pueda tirar de ella fácilmente con la mano. La cadena se alarga y se tuerce con la temperatura de servicio.

- Los eslabones de accionamiento de la cadena no deben salirse de la ranura en la parte inferior de la guía; de lo contrario la cadena podría saltar.
2. Si es necesario, vuelva a tensar la cadena (véase capítulo 4.2 "Tensado y destensado de la cadena de sierra (07)", página 54).

### 5.4 Comprobación de la lubricación de la cadena

Compruebe el funcionamiento de la lubricación automática de la cadena encendiendo la podadora de altura y sosteniéndola por la punta en dirección a un cartón o un papel sobre el suelo.

**¡ATENCIÓN! Peligro de daños en el aparato.** El contacto con el suelo provoca inevitablemente que se atasque la cadena.

- No toque el suelo con la cadena y mantenga una distancia de seguridad de 20 cm.
1. Encienda el aparato.
  2. Mantenga la punta de la guía apuntando hacia un cartón o papel en el suelo.
    - Si la mancha de aceite se va haciendo cada vez mayor, significa que el sistema de lubricación de la cadena funciona correctamente.
    - Si no puede verse ninguna mancha de aceite a pesar de que el depósito esté lleno: Limpie el orificio de entrada de aceite en el aparato y la ranura de la guía.

Si esto no diese resultado, póngase en contacto con nuestro servicio de atención al cliente.

## 6 PROCESO Y TÉCNICA DE TRABAJO (10 - 14)

 **¡ADVERTENCIA! Incremento del peligro de caída.** Existe un riesgo de caída considerable si el trabajo se lleva a cabo desde una posición elevada (por ejemplo, una escalera).

- Trabaje con el aparato siempre desde el suelo y procure adoptar una postura segura.
  - Siga las indicaciones de seguridad.
- Sitúese de forma que pueda cortar formando un ángulo de 90° con respecto a la rama (10/a).
  - Corte las ramas gruesas en trozos, para poder controlar mejor el lugar donde caen (11/1).

- Nunca sierre el cuello en la base de la rama, a fin de facilitar su cicatrización y evitar que se pudra (12).
- Con la garra para árboles (13/1), presione (13/a) la podadora de altura contra la rama (13/2) para estabilizar la rama.
- Haga un corte (14/a) en la parte inferior de la rama para reducir la tensión antes de serrar la rama (14/b). Así se evita arrancar la corteza y provocar al árbol heridas difíciles de curar. Este corte no debería ser más profundo que 1/3 del grosor de la rama para evitar que la podadora de altura quede atascada.
- Retire la podadora de altura de la rama siempre con la cadena en rotación para evitar que se atasque.

## 7 MANTENIMIENTO Y LIMPIEZA

**⚠ ¡ADVERTENCIA!** Peligro de lesiones por cortes. Peligro de lesiones por cortes al tocar partes afiladas y en movimiento del aparato, así como las herramientas de corte.

- Desconecte siempre el aparato antes de efectuar trabajos de mantenimiento, conservación o limpieza. Retire la batería.
- Lleve siempre guantes protectores cuando realice trabajos de mantenimiento, conservación y limpieza.
- No exponga el aparato a la humedad.
- Limpie las piezas de plástico con un paño y no utilice para ello ningún detergente ni disolvente.
- Compruebe la presencia de corrosión en los contactos eléctricos y, si es necesario, límpielos con una brocha de alambre fino y pulverice con un espray de contacto.

### 7.1 Cadena de sierra y guía

#### 7.1.1 Sustitución de la cadena de sierra y la guía

##### Sustitución de la cadena de sierra y la guía

La cadena de sierra y la guía están sometidas a un gran desgaste. Cambie la cadena de sierra y la guía de inmediato si no se puede garantizar el funcionamiento correcto del aparato.

#### 7.1.2 Volteo de la guía

Para evitar el desgaste unilateral de la guía, dele la vuelta cada vez que cambie de cadena.

#### 7.1.3 Afilado de la cadena de sierra

**⚠ ¡PRECAUCIÓN!** Peligro de lesiones por rebotes incontrolados. Las cadenas dañadas o desafiladas aumentan el riesgo de rebote. Se pueden producir lesiones como consecuencia.





- Limpie la cadena con regularidad.
- Compruebe regularmente si la cadena presenta daños y sustitúyala cuando sea necesario.
- Si no está familiarizado con el afilado de la cadena: póngase en contacto con el servicio de atención al cliente.

La cadena debe afilarse en los siguientes casos:



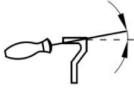

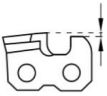
- Se produce sólo polvo de madera en lugar de virutas.
- Es necesario hacer presión en la madera con la podadora durante el corte.

**ℹ NOTA** No elimine demasiado material durante el afilado. Recomendamos que utilice un afilador de cadenas para afilar la cadena de sierra.

Si va a afilar la cadena usted mismo, tenga en cuenta los siguientes valores. Podrá adquirir accesorios en tiendas especializadas.

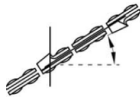
Tipo de cadena	Diámetro de la lima	Ángulo de cabeza	Ángulo de corte sesgado	Ángulo de inclinación del cabezal (55°)	Profundidad
					
		Ángulo de giro del mecanismo	Ángulo de inclinación del mecanismo	Ángulo lateral	

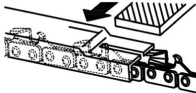

Tipo de cadena	Diámetro de la lima	Ángulo de cabeza	Ángulo de corte sesgado	Ángulo de inclinación del cabezal (55°)	Profundidad
					
Oregon 90PX040X	5/32" / 4 mm	30°	0°	80°	0,025"
 <p>Profundidad</p>				 <p>Lima</p>	

### 7.1.4 Limpieza de la guía

1. Limpie regularmente la guía y la ranura de la guía, así como los orificios de salida de aceite.
2. Retire las rebabas que se forman en la guía por la cadena con ayuda de una lima plana.

### 7.2 Comprobación y limpieza de la rueda motriz de la cadena

La rueda motriz de la cadena (05/2) está sometida a un gran esfuerzo. Por este motivo debe realizar lo siguiente:

1. Compruebe regularmente los dientes de la rueda motriz de la cadena por si están desgastados o dañados.
2. Limpie con un cepillo la rueda motriz de la cadena y la fijación de la guía.

**NOTA** Una rueda motriz de la cadena dañada o desgastada reduce la vida útil de la cadena, por lo que se debe encargar inmediatamente su sustitución al servicio técnico.

## 8 AYUDA EN CASO DE AVERÍA

**¡PRECAUCIÓN!** Peligro de lesiones. Las partes del aparato afiladas y en movimiento pueden producir lesiones.

- Lleve siempre guantes protectores cuando realice trabajos de mantenimiento, conservación y limpieza.

**NOTA** En caso de averías que no figuren en esta tabla o no pueda solucionar usted mismo, póngase en contacto con nuestro servicio de atención al cliente.

Problema	Causa	Solución
<b>La guía y la cadena se calientan. Formación de humo.</b>	La cadena está demasiado tensa.	Compruebe la tensión de la cadena. Vuelva a tensar la cadena de sierra.
	El depósito de aceite está vacío.	Rellene el depósito de aceite para cadenas.
	El orificio de entrada de aceite y/o la ranura de la guía están sucios.	Limpie el orificio de entrada de aceite y la ranura de la guía.
<b>El motor se pone en marcha pero la cadena no se mueve.</b>	La cadena está demasiado tensa.	Compruebe la tensión de la cadena. Vuelva a tensar la cadena de sierra.
	Fallo del aparato	acuda al servicio técnico del fabricante.

Problema	Causa	Solución
Se produce sólo polvo de madera en lugar de virutas. Es necesario hacer presión en la madera con la podadora.	La cadena no está afilada.	Afilar la cadena o acudir al centro de servicio técnico del fabricante.
El aparato vibra de forma anómala.	Fallo del aparato	acuda al servicio técnico del fabricante.
Otras averías	Véase el manual de instrucciones: "Multiherramienta MT 42.2 aparato básico".	

## 9 TRANSPORTE

Antes del transporte, tome las siguientes medidas:

1. Desconecte el aparato.
2. Retire la batería del aparato básico.
3. Coloque todas las cubiertas protectoras.
4. Separe el aparato básico, la extensión del tubo del eje (si lo hubiera) y el accesorio.

**f** **NOTA** Indicaciones sobre el transporte de la batería: véase el manual de instrucciones "Aparato básico multiherramienta MT 42.2".

## 10 ALMACENAMIENTO

Limpie a fondo el aparato después de cada uso y coloque todas las cubiertas de protección de que disponga. Guarde el aparato en un lugar seco y bajo llave, fuera del alcance de los niños.

Antes de períodos de inactividad de más de 30 días, lleve a cabo las siguientes tareas:

1. Vacíe el depósito de aceite para cadenas.
2. Desmonte la cadena y la guía, límpielas y rocielas con aceite anticorrosivo.
3. Limpie a fondo el aparato y almacénelo en un lugar seco.

**¡ATENCIÓN!** Peligro de daños en el aparato. En caso de almacenamiento prolongado, el aceite para cadenas seco o adherido puede provocar daños en los componentes que utilizan aceite.

- Extraiga el aceite para cadenas del aparato si no se va a utilizar durante un largo período de tiempo.

## 11 ELIMINACIÓN DEL PRODUCTO

**Indicaciones sobre la ley alemana de equipos eléctricos y electrónicos (ElektroG)**



- Los aparatos eléctricos y electrónicos antiguos no pertenecen a la basura doméstica y deben eliminarse por separado.
- Las baterías o pilas gastadas que no sean fijas deben retirarse antes del aparato. La ley alemana de baterías rige su eliminación.
- El propietario o usuario de equipos eléctricos y electrónicos están obligados por ley a devolverlas tras su uso.
- El usuario final asume la responsable propia de borrar los datos personales del equipo antiguo que quiere eliminar.

El símbolo del contenedor tachado significa que los aparatos eléctricos y electrónicos no se pueden tirar a la basura doméstica.

Los aparatos eléctricos y electrónicos pueden depositarse en los siguientes puntos:

- Puntos de recogida y eliminación públicos (p. ej. recintos municipales)
- Puntos de venta de electrodomésticos (físicos y en línea) siempre que el comerciante esté obligado a recoger aparatos u ofrezca el servicio voluntariamente.

Estas afirmaciones solamente son válidas para aparatos que se instalen y se vendan en los países de la Unión Europea y que estén sujetos a la Directiva europea 2012/19/UE. En países fuera de la Unión Europea pueden estar vigentes unas disposiciones diferentes a ésta en materia de eliminación de aparatos eléctricos y electrónicos antiguos.

## 12 SERVICIO DE ATENCIÓN AL CLIENTE/SERVICIO TÉCNICO

Para cuestiones acerca de la garantía, reparaciones o piezas de recambio, diríjase al punto de

servicio técnico de AL-KO más cercano. Lo encontrará en la siguiente dirección electrónica:  
[www.al-ko.com/service-contacts](http://www.al-ko.com/service-contacts)

## 13 GARANTÍA

Durante el periodo legal de la garantía, nos comprometemos, a nuestra elección, a reparar o sustituir el aparato en caso de defecto de fabricación o material. El periodo de la garantía depende de la legislación del país donde se compró el aparato.

Nuestra garantía solo tiene validez en los siguientes casos:

- Se ha seguido el manual de instrucciones
- Se manipula el aparato correctamente
- Se han utilizado piezas de repuesto originales

La garantía no tendrá validez en los siguientes casos:

- Intentos de reparación no autorizados
- Modificaciones técnicas sin autorización
- Un uso inadecuado

Quedan excluidos de la garantía:

- Los daños de pintura derivados del desgaste normal
- Las piezas de desgaste que están identificadas con el marco  en la ficha de piezas de repuesto



El plazo de garantía comienza con la compra por parte del primer comprador final. La fecha del comprobante de compra será determinante. Diríjase al comercio donde compró el aparato o al servicio de atención al cliente autorizado más cercano con esta declaración y el comprobante de compra original. De acuerdo con esta declaración, los derechos del comprador permanecen intactos frente al vendedor.

## TRADUZIONE DEL MANUALE PER L'USO ORIGINALE

### Sommario

1 Istruzioni per l'uso .....	60	5.4 Verificare la lubrificazione della catena.....	66
1.1 Simboli sulla copertina .....	60	6 Comportamento e tecnica di lavoro (10 – 14).....	66
1.2 Descrizione dei simboli e parole segnaletiche.....	61	7 Manutenzione e cura.....	66
2 Descrizione del prodotto .....	61	7.1 Catena e barra di guida .....	67
2.1 Utilizzo conforme alla destinazione (01).....	61	7.1.1 Sostituire catena e barra di guida .....	67
2.2 Possibile uso errato prevedibile .....	61	7.1.2 Girare la barra di guida .....	67
2.3 Altri rischi.....	61	7.1.3 Affilare la catena .....	67
2.4 Simboli sull'accessorio tagliarami .....	61	7.1.4 Pulire la barra di guida .....	67
2.5 Dispositivi di sicurezza e di protezione .....	62	7.2 Verificare e pulire la ruota di azionamento.....	68
2.6 Panoramica prodotto.....	62	8 Supporto in caso di anomalie.....	68
3 Indicazioni di sicurezza.....	62	9 Trasporto.....	68
3.1 Operatore.....	62	10 Conservazione .....	68
3.2 Dispositivi di protezione personale.....	62	11 Smaltimento .....	69
3.3 Sicurezza sul posto di lavoro .....	62	12 Servizio clienti/Assistenza .....	69
3.4 Sicurezza delle persone e degli animali.....	63	13 Garanzia.....	69
3.5 Sicurezza dell'apparecchio.....	63		
3.6 Sicurezza elettrica .....	63	<b>1 ISTRUZIONI PER L'USO</b>	
3.7 Indicazioni di sicurezza per motoseghe .....	63	■ Le istruzioni per l'uso originali sono quelle in tedesco. Tutte le altre varianti linguistiche sono traduzioni delle istruzioni per l'uso originali.	
3.8 Indicazioni di sicurezza per l'accessorio tagliarami (01) .....	64	■ Conservare le presenti istruzioni per l'uso per avere sempre a portata di mano, in caso di necessità, tutte le informazioni sull'apparecchio.	
4 Montaggio e messa in funzione .....	64	■ Consegnare l'apparecchio ad altre persone solo insieme alle presenti istruzioni per l'uso.	
4.1 Montaggio barra di guida e catena (02 - 06).....	64	■ Attenersi alle indicazioni di sicurezza e alle avvertenze contenute nelle presenti istruzioni per l'uso.	
4.2 Tendere e allentare la catena (07) .....	65		
4.3 Aggiungere olio per catena (08).....	65	<b>1.1 Simboli sulla copertina</b>	
4.4 Montare la tracolla sull'apparecchio base .....	65		
4.5 Montaggio dell'accessorio sull'apparecchio base .....	65		
5 Utilizzo .....	65		
5.1 Orientamento della testina di taglio (09).....	65		
5.2 Accendere e spegnere l'apparecchio. ....	65		
5.3 Controllare la tensione catena .....	66		

Simbolo	Significato
	Prima della messa in funzione, leggere attentamente queste istruzioni per l'uso. È il presupposto per lavorare in modo sicuro e per una gestione regolare.

Simbolo	Significato
	Istruzioni per l'uso
	Maneggiare con cura la batteria agli ioni di litio. In particolare, osservare le avvertenze su trasporto, stoccaggio e smaltimento delle presenti istruzioni per l'uso!

## 1.2 Descrizione dei simboli e parole segnaletiche

**⚠ PERICOLO!** Mostra una situazione pericolosa imminente che, se non viene evitata, ha come conseguenza la morte o una lesione grave.

**⚠ ATTENZIONE!** Mostra una situazione potenzialmente pericolosa che, se non viene evitata, potrebbe avere come conseguenza la morte o una lesione grave.

**⚠ CAUTELA!** Mostra una situazione potenzialmente pericolosa che, se non viene evitata, potrebbe avere come conseguenza una lesione leggera o di media gravità.

**ATTENZIONE!** Mostra una situazione che, se non viene evitata, potrebbe avere come conseguenza dei danni materiali.

**i AVVISO** Indicazioni speciali volte a migliorare la comprensione e l'uso.

## 2 DESCRIZIONE DEL PRODOTTO

Il tagliarami consente la sramatura di alberi e altri legnami in modo confortevole e sicuro da terra. Viene eliminato il lavoro faticoso e pericoloso sulla scala o su un albero.

### 2.1 Utilizzo conforme alla destinazione (01)

L'accessorio tagliarami CSA 4220.2 deve essere utilizzato esclusivamente in combinazione con l'apparecchio base Multitool MT 42.2. L'apparecchio completo è stato concepito per la sramatura da terra di alberi fissi e altri legnami. L'utente deve lavorare mantenendosi saldamente a contatto con il suolo (01).

È consentito l'uso solamente con olio per catena biodegradabile.

L'apparecchio base e gli accessori sono destinati esclusivamente all'uso privato. Ogni altro utilizzo, così come ogni modifica o aggiunta non autoriz-

zata, verranno considerati estranei alla destinazione d'uso e avranno come conseguenza il decadere della garanzia, nonché la perdita della conformità e l'esclusione del produttore da ogni responsabilità in caso di danni all'utente o a terzi.

### 2.2 Possibile uso errato prevedibile





- Non segare rami posti direttamente o ad un angolo ridotto sopra l'utente o altre persone.
- Non utilizzare l'apparecchio stando in piedi su una scala.
- Utilizzare un solo tubo di prolunga per l'asta, anche se più tubi di prolunga sono disponibili.
- Non utilizzare olio usato od olio minerale.

### 2.3 Altri rischi

Anche se l'apparecchio viene usato correttamente, non è possibile escludere alcuni rischi residui. Data la natura e la struttura dell'apparecchio, in funzione dell'uso possono sussistere i seguenti rischi potenziali:

- Il contatto con il segatura volante e polvere d'olio
- L'inalazione di particelle di segatura e polvere d'olio
- Lesioni a causa di parti della catena volanti
- Lesioni da taglio sulla catena

### 2.4 Simboli sull'accessorio tagliarami

Simbolo	Significato
	Maneggiare con estrema cautela!
	Prima di mettere in funzione leggere le istruzioni per l'uso!
	Indossare un casco di sicurezza e protezioni per l'udito e gli occhi!
	Indossare dei guanti di protezione!
	Indossare stivali con suola anti-sdrucchiolo!

Simbolo	Significato
	Proteggere da pioggia e umidità!
	Distanza minima di 10 m da linee elettriche e cavi sotto tensione!

## 2.5 Dispositivi di sicurezza e di protezione

### Coperchio di protezione della barra

Il coperchio di protezione deve essere inserito sulla barra e sulla catena prima del trasporto per evitare danni a persone e alle cose.

## 2.6 Panoramica prodotto

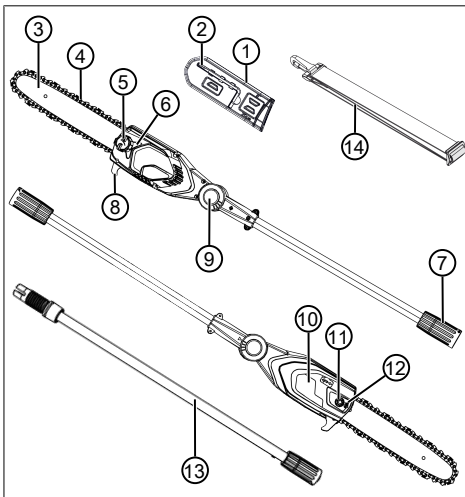

N.	Componente
1	Coperchio di protezione della barra di guida
2	Chiave a brugola con cacciavite
3	Barra di guida
4	Catena tagliente
5	Apertura di riempimento del serbatoio dell'olio

N.	Componente
6	Finestra di ispezione del serbatoio dell'olio
7	Giunto per tubo di prolunga dell'asta / apparecchio base
8	Artiglio di arresto dell'albero
9	Pulsante sul giunto girevole/a scatto (su entrambi i lati)
10	Coperchio del pignone
11	Vite di fissaggio
12	Vite tendicatena
13	Tubo di prolunga dell'asta MTA 42.2 (cod. art. 127647)*
14	Bretella per apparecchio base

\* Non in dotazione, acquistabile separatamente.

## 3 INDICAZIONI DI SICUREZZA

### 3.1 Operatore

- Non è consentito l'uso dell'apparecchio da parte di minori di 16 anni o di persone che non abbiano letto le istruzioni per l'uso. Osservare le norme di sicurezza specifiche del Paese per l'età minima degli utenti.
- Non utilizzare l'apparecchio se si è stanchi, malati o sotto l'influsso di droghe, alcool o medicinali.

### 3.2 Dispositivi di protezione personale

- Per evitare ferite alla testa, agli arti e danni all'udito viene imposto l'uso di abbigliamento ed equipaggiamento antinfortunistico.
- L'attrezzatura di protezione individuale è costituita da:
  - Casco, occhiali protettivi e respiratore
  - Pantaloni lunghi e scarpe robuste
  - durante la manutenzione e la cura: Guanti protettivi

### 3.3 Sicurezza sul posto di lavoro

- Lavorare solo alla luce del giorno o con luce artificiale chiara.
- Prima del lavoro rimuovere gli oggetti pericolosi dall'area di lavoro, ad es. rami, pezzi di vetro e metallo, pietre.
- Prestare attenzione alla propria stabilità.

### 3.4 Sicurezza delle persone e degli animali

- Usare l'apparecchio solo per le funzioni per cui è previsto. Un uso non conforme può avere come conseguenza lesioni e danni a beni materiali.
- Azionare l'apparecchio solo se nella zona di lavoro non sono presenti altre persone o animali.
- Tenere mani, piedi e altre parti del corpo lontane dalle parti mobili dell'apparecchio (ad es. catena, gruppo di taglio).
- Alcune parti dell'apparecchio, come ad es. gli utensili da taglio, possono riscaldarsi molto durante il funzionamento. Evitare di toccarle. Dopo aver spento l'apparecchio, attendere finché non si sono raffreddate.

### 3.5 Sicurezza dell'apparecchio

- Usare l'apparecchio solo in presenza delle seguenti condizioni:
  - L'apparecchio non è sporco.
  - L'apparecchio non presenta alcun danno.
  - Tutti i comandi funzionano.
- Asciugare e tenere pulite tutte le impugnature.
- Non sovraccaricare l'attrezzo. È progettato per lavori leggeri nel settore privato. I sovraccarichi causano danni all'apparecchio.
- Non utilizzare mai l'apparecchio con parti usurate o difettose. Sostituire sempre tutte le parti difettose con pezzi di ricambio originali del produttore. Se l'apparecchio viene utilizzato con parti usurate o difettose, non è possibile avanzare richieste di garanzia nei confronti del produttore.

### 3.6 Sicurezza elettrica

- Per evitare cortocircuiti e la distruzione dei componenti elettrici:
  - Proteggere l'apparecchio dall'umidità e non utilizzarlo in caso di pioggia.
  - Non spruzzare acqua sull'apparecchio.
  - Non aprire l'apparecchio.

**i AVVISO** Seguire le istruzioni di sicurezza della batteria e il caricabatterie nelle istruzioni per l'uso separate.

### 3.7 Indicazioni di sicurezza per motoseghe

- **Mentre la motosega è in funzione, tenere tutte le parti del corpo lontano dalla catena. Prima di avviare la motosega, accertarsi che la catena non tocchi nulla.** Lavo-

rando con una motosega basta un momento di disattenzione perché parti dell'abbigliamento o del corpo rimangano catturate nella catena.

- **Trattenere la motosega sempre con la mano destra per la maniglia posteriore e con la mano sinistra per la maniglia anteriore.** Tenere la motosega in modo opposto a quello descritto aumenta il rischio di infortuni ed è da evitare.
- **Afferrare la motosega solo per le superfici di impugnatura isolate, in quanto la catena potrebbe entrare in contatto con condutture elettriche nascoste.** Il contatto della catena con un conduttore in tensione può trasmettere la tensione alle parti metalliche dell'apparecchio e causare una scossa elettrica.
- **Indossare una protezione per gli occhi. Si raccomanda l'uso di ulteriori dispositivi di protezione per udito, testa, mani, gambe e piedi.** L'uso di indumenti protettivi adeguati riduce il rischio di lesioni causate da trucioli vaganti o dal contatto involontario con la catena.
- **Non utilizzare la motosega stando su un albero, una scala, un tetto o altra superficie non del tutto stabile.** Un simile utilizzo comporta seri pericoli di lesioni.
- **Assicurarsi sempre di assumere una posizione stabile e utilizzare la motosega solo se ci si trova su un terreno solido, sicuro e in piano.** Sottofondi scivolosi o instabili possono causare una perdita dell'equilibrio o del controllo sulla motosega.
- **Se si taglia un ramo che si trova in tensione, ricordare che può produrre un effetto frusta.** Se la tensione nelle fibre di legno non viene controllata, il ramo in tensione può colpire l'utente e/o fargli perdere il controllo sulla motosega.
- **Prestare particolare attenzione durante il taglio di sottobosco e alberi giovani.** Il materiale sottile può rimanere catturato nella catena e colpire l'operatore o comprometterne l'equilibrio.
- **Trasportare la motosega spenta per la maniglia anteriore, con la catena rivolta lontano dal corpo.** Per il trasporto o l'immagazzinaggio della motosega applicare sempre il coperchio di protezione. Una manipolazione attenta della motosega riduce

la probabilità di un contatto accidentale con la catena tagliante in funzione.

- **Seguire le istruzioni per la lubrificazione, il tensionamento della catena e la sostituzione di barra di guida e catena.** Una catena tesa o lubrificata in modo scorretto può rompersi o aumentare il rischio di contraccolpo.
- **Segare solamente legno. Non utilizzare la motosega per lavori a cui non è destinata. Ad esempio: non utilizzare la motosega per segare metalli, plastica, muratura o materiali edili non fatti di legno.** L'uso della motosega per lavori non conformi alla destinazione può causare situazioni pericolose.
- **Questa motosega non è adatta per l'abbattimento di alberi.** L'uso della motosega per lavori non conformi alla destinazione può avere come conseguenza serie lesioni all'utente o ad altre persone.

### 3.8 Indicazioni di sicurezza per l'accessorio tagliarami (01)

- Sollevare il tagliarami (01/1) durante la sramatura al massimo fino a un angolo di 60° (01/2). Con un angolo più stretto si arriva inevitabilmente nell'area dove potrebbero cadere i rami tagliati. Restare sempre al di fuori di quest'area.
- Pianificare in anticipo una via di fuga per ritirarsi prima che i rami cadano. Questo percorso deve essere libero da ostacoli, ad da rami tagliati o aree scivolose che potrebbero ostacolare la via di fuga.
- Mantenere una distanza di sicurezza dalle persone presenti, animali, oggetti o edifici, di almeno circa 2,5 volte la lunghezza del ramo da segare. Se non è possibile, segare il ramo a pezzi.
- Non tentare di segare un ramo con un diametro superiore alla lunghezza della barra.
- Evitare che vengano catturati rami o oggetti nella catena in movimento. In questo caso spegnere subito il tagliarami.
- Rimuovere la batteria dall'apparecchio base e far scorrere il coperchio di protezione sopra la catena nei casi seguenti:
  - Lavori di controllo, regolazione e pulizia
  - Lavori sulla barra e la catena
  - Abbandono dell'apparecchio
  - Trasporto
  - Stoccaggio

- Lavori di manutenzione e riparazione
- Pericolo

- Mantenere una distanza minima di 10 m dai cavi elettrici in superficie.

## 4 MONTAGGIO E MESSA IN FUNZIONE

### 4.1 Montaggio barra di guida e catena (02 - 06)

**⚠ CAUTELA! Pericolo di lesioni da taglio sulla catena.** I bordi taglienti della catena sono molto affilati e possono comportare a tagli quando si maneggia la catena. Prima di qualsiasi lavoro con la catena prestare attenzione:

- Spegnere l'apparecchio e rimuovere la batteria.
- Indossare guanti di sicurezza.

1. Allentare (02/a) il dado di fissaggio (02/1) del coperchio del pignone (02/2). Rimuovere il dado di fissaggio e il coperchio del pignone.
2. Allentare la vite tendicatena (03/1) con il cacciavite sulla chiave combinata. Ruotare la vite tendicatena finché il perno tendicatena (03/2) non si trova in corrispondenza dell'estremità posteriore del filetto (03/a).
3. Posizionare la catena:
  - Allineare (04/a) i denti di taglio (04/1) della catena (04/2) che devono trovarsi in alto sulla barra di guida alla punta (04/3) della barra stessa.  
**Avviso: Assicurarsi che la catena sia montata correttamente!**
  - Inserire la catena (04/2) nella scanalatura (04/4) della barra di guida e farla girare completamente intorno alla barra.
4. Disporre la barra di guida con la catena montata nell'alloggiamento aperto:
  - Far passare la catena (05/1) intorno al pignone di azionamento (05/2).
  - Allineare la barra di guida (05/3) in modo che il perno di guida (05/4) si agganci nel foro ovale (05/5) della barra.
  - Allineare la barra di guida (05/3) in modo che il perno tendicatena (05/6) si agganci in uno dei due fori di tensionamento della catena (05/7).
  - Allineare la catena (05/1) in modo che si trovi nella scanalatura della barra di guida (05/3) e sul pignone di azionamento (05/2).



- Collocare il coperchio del pignone (06/1) e serrare (06/a) con il dado di fissaggio (06/2).
- Tendere la catena (vedere *capitolo 4.2 "Tendere e allentare la catena (07)", pagina 65*).

#### 4.2 Tendere e allentare la catena (07)

- Allentare leggermente il dado di fissaggio del coperchio.
- Tendere la catena utilizzando la chiave combinata:
  - Per tendere la catena: ruotare la vite tendicatena (07/1) in senso orario (07/a).
  - Per allentare la catena: ruotare la vite tendicatena (07/1) in senso antiorario (07/b).
- Controllare la tensione della catena (vedere *capitolo 5.3 "Controllare la tensione catena", pagina 66*). Se necessario, ripetere l'operazione descritta sopra.

#### 4.3 Aggiungere olio per catena (08)

**Nell'apparecchio non è presente olio per catena alla consegna!**

**ATTENZIONE! Rischio di danni alle apparecchiature.** L'utilizzo dell'apparecchio senza olio per catena porta al danneggiamento della catena e della barra di guida.

- Non utilizzare mai l'apparecchio senza olio catena.
- Prima di iniziare il lavoro aggiungere olio catena nel serbatoio dell'olio e controllare il livello dell'olio durante il lavoro.
- Controllare almeno ogni volta prima dell'uso che la lubrificazione della catena funzioni.

La durata e le prestazioni di taglio della catena dipendono da una lubrificazione ottimale. Durante l'uso la catena per sega viene automaticamente bagnata d'olio.

**ATTENZIONE! Rischio di danni alle apparecchiature.** L'uso di oli usati per la lubrificazione catena di usura comporta l'usura precoce della barra e della catena a causa della abrasione metallica in esso contenuta. Inoltre decade la garanzia del produttore.

- Non utilizzare mai oli usati, ma solo olio per motosega biodegradabile.

**ATTENZIONE! Rischio di inquinamento ambientale.** L'uso di olio minerale per lubrificare la catena comporta grave inquinamento ambientale!

- Non utilizzare mai olio minerale, ma solo olio per motosega biodegradabile.

Prima di ogni utilizzo e a ogni cambio batteria controllare il livello dell'olio e rabboccare l'olio catena, se necessario:

- Controllare il livello dell'olio nella finestra di ispezione (08/1). L'olio deve essere sempre visibile. Non deve essere superata la distanza minima e massima.
- Poggiare e tenere il tagliarami su una superficie solida.
- Pulire l'apparecchio intorno al bocchettone dell'olio (08/2).
- Svitare il bocchettone dell'olio (08/2).
- Riempire il serbatoio con olio per catena biodegradabile. Controllare il livello dell'olio nella finestra di ispezione (08/1) del serbatoio. Non farlo traboccare.
  - Per semplificare il riempimento utilizzare un imbuto.
  - Non far penetrare sporcizia nel serbatoio dell'olio.
- Riavvitare il bocchettone dell'olio (08/2).

#### 4.4 Montare la tracolla sull'apparecchio base

Verdere le istruzioni per l'uso "Multitool MT 42.2 – Apparecchio base".

#### 4.5 Montaggio dell'accessorio sull'apparecchio base

Verdere le istruzioni per l'uso "Multitool MT 42.2 – apparecchio base".

### 5 UTILIZZO

**⚠ CAUTELA! Pericolo di ustione.** La scatola degli ingranaggi si surriscalda durante il funzionamento.

- Non toccare la scatola degli ingranaggi.

#### 5.1 Orientamento della testina di taglio (09)

La testina orientabile consente di assumere una posizione di lavoro comoda e sicura per le operazioni di taglio.

- Premere il pulsante (09/1) su entrambi i lati della testina di taglio.
- Oriente (09/a) la testina di taglio nella posizione desiderata.
- Rilasciare il pulsante. La testina di taglio si blocca nella posizione prescelta.

#### 5.2 Accendere e spegnere l'apparecchio

Verdere le istruzioni per l'uso "Multitool MT 42.2 – apparecchio base".

### 5.3 Controllare la tensione catena

Controllare spesso la tensione della catena, in quanto le catene nuove tendono ad allungarsi.

1. Tirare leggermente la catena a mano e controllare:
  - A freddo: la catena è tesa correttamente se a metà della barra di guida è possibile sollevarla di ca. 3 – 4 mm e farla scorrere facilmente a mano. Alla temperatura di esercizio la catena si allunga e pende.
  - Le maglie della catena non devono uscire dalla scanalatura sul lato inferiore della barra di guida – in caso contrario la catena potrebbe staccarsi.
2. Se necessario, tendere la catena (vedere capitolo 4.2 "Tendere e allentare la catena (07)", pagina 65).

### 5.4 Verificare la lubrificazione della catena

Verificare il funzionamento della lubrificazione automatica attivando il tagliarami e tenendolo al suolo con la punta rivolta in direzione di cartone o carta.

**ATTENZIONE! Rischio di danni alle apparecchiature.** Il contatto con il suolo porta inevitabilmente a spuntare la catena.

- Non toccare a terra con la catena e mantenere una distanza di sicurezza di 20 cm!
1. Accendere l'apparecchio.
  2. Tenere la punta della barra di guida in direzione di un cartone o di carta a terra.
    - Se si evidenzia una crescente traccia d'olio, la lubrificazione dell'olio funziona correttamente.
    - Se nonostante il serbatoio sia pieno non si evidenzia nessuna traccia d'olio: Pulire il foro di entrata dell'olio nell'apparecchio e la scanalatura della barra di guida.

Se la situazione non migliora, rivolgersi al servizio di assistenza clienti competente.

## 6 COMPORTAMENTO E TECNICA DI LAVORO (10 – 14)

**⚠ ATTENZIONE! Pericolo di caduta elevato.**

Si corre un rischio di caduta elevato quando il lavoro viene eseguito da una posizione rialzata (ad es. da una scala).

- Lavorare con l'apparecchio sempre da terra e fare in modo di stare saldamente in piedi.
  - Prestare attenzione alle istruzioni di sicurezza.
- 
- Posizionarsi in modo da poter eseguire il taglio con un angolo il più possibile vicino a 90° rispetto al ramo (10/a).
  - Segare i rami più spessi un pezzo alla volta (11/1) per avere un migliore controllo sul punto di caduta.
  - Non segare mai nel rigonfiamento all'inizio del ramo, per favorire la successiva riparazione della ferita ed evitare la putrefazione (12).
  - Durante la segatura premere (13/a) il tagliarami contro il ramo (13/2) con l'artiglio di arresto (13/1) per stabilizzarlo sul ramo.
  - Praticare un taglio di scarico (14/a) sulla parte inferiore del ramo prima di segarlo (14/b). In questo modo si evitano strappi alla corteccia e danni difficilmente curabili all'albero. La profondità del taglio di scarico non deve superare 1/3 dello spessore del ramo per evitare che il tagliarami rimanga bloccato.
  - Lasciare che la catena tagliante continui a ruotare quando si estrae il tagliarami dal ramo, per evitare che rimanga incastrato.

## 7 MANUTENZIONE E CURA

**⚠ ATTENZIONE! Pericolo di lesioni da taglio.** Pericolo di tagli in caso di contatto con parti taglienti, parti in movimento e utensili da taglio.

- Prima di eseguire lavori di manutenzione, cura e pulizia spegnere l'apparecchio. Rimuovere la batteria.
  - Durante i lavori di manutenzione, cura e pulizia indossare sempre guanti protettivi.
- 
- Non esporre l'apparecchio a umidità o bagnato.
  - Pulire le parti in plastica con un panno, non utilizzare detergenti o solventi.
  - Verificare la presenza di corrosione nei contatti elettrici e pulire, se necessario, con una spazzola metallica fine e poi spruzzare con uno spray per contatti.

## 7.1 Catena e barra di guida

### 7.1.1 Sostituire catena e barra di guida

#### Sostituire catena e barra di guida

Catena e barra di guida sono sottoposte ad altissimi livelli di usura. Sostituire la catena della sega e la barra di guida immediatamente se non è più possibile garantirne il corretto funzionamento.

### 7.1.2 Girare la barra di guida

Per evitare un'usura unilaterale, girare la barra di guida ad ogni cambio della catena.

### 7.1.3 Affilare la catena

**⚠ CAUTELA! Pericolo di lesioni da contraccolpo.** Le catene danneggiate o affilate in modo scorretto aumentano il pericolo di contraccolpo! Possono conseguire infortuni.







- Pulire regolarmente la catena.
- Controllare regolarmente che la catena non sia danneggiata e sostituirla se necessario.
- Se non si ha familiarità con l'affilatura di una catena: rivolgersi al servizio clienti.

La catena deve essere affilata nei seguenti casi:

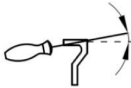
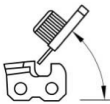
- Invece di trucioli di segatura viene espulsa solo polvere di legno.
- Durante la sramatura, il tagliarami deve essere premuto attraverso il legno.

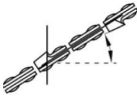
**i AVVISO** Durante l'affilatura asportare poco materiale! Per l'affilatura della catena raccomandiamo di utilizzare l'apposito apparecchio.

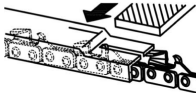
Se si affila la catena da soli, tenere come riferimento i valori che seguono. Gli accessori sono disponibili nei negozi specializzati.

Tipo di catena	Diametro lime	Angolo di testa	Angolo di sottotaglio	Angolo di inclinazione testa (55°)	Misura di profondità
					
		Angolo di rotazione utensile	Angolo di inclinazione utensile	Angolo laterale	
					
Oregon 90PX040X	5/32" / 4 mm	30°	0°	80°	0,025"
					
	Misura di profondità			Lima	

### 7.1.4 Pulire la barra di guida

1. Pulire regolarmente guida e scanalatura della barra di guida e le aperture di uscita dell'olio.

2. Rimuovere con una lima piatta la bava formata dalla catena sulla barra di guida.

## 7.2 Verificare e pulire la ruota di azionamento

Il pignone (05/2) viene sottoposto a una sollecitazione particolarmente elevata. Quindi:

1. Controllare regolarmente lo stato di usura o di danneggiamento dei denti del pignone.
2. Pulire con una spazzola il pignone e il fissaggio della barra di guida.

**i AVVISO** Un pignone usurato o danneggiato riduce la vita utile della catena e, pertanto, dovrebbe essere immediatamente sostituito dal servizio clienti.

## 8 SUPPORTO IN CASO DI ANOMALIE

**⚠ CAUTELA! Pericolo di lesioni.** Le parti taglienti e mobili dell'apparecchio possono causare lesioni.

- Durante i lavori di manutenzione, cura e pulizia indossare sempre dei guanti di protezione!

**i AVVISO** In caso di guasti non elencati in questa tabella o che non si è in grado di eliminare personalmente, rivolgersi al nostro servizio clienti.

Guasto	Causa	Rimedio
<b>Barra di guida e catena tagliente surriscaldate. Formazione di fumo.</b>	La catena tagliente è troppo tesa.	Controllare la tensione della catena. Regolare la tensione della catena.
	Il serbatoio dell'olio è vuoto.	Rabboccare l'olio per la catena.
	Il foro di ingresso dell'olio e/o la scanalatura della barra di guida sono sporchi.	Pulire il foro di ingresso dell'olio e la scanalatura della barra di guida.
<b>Il motore funziona ma la catena tagliente non si muove.</b>	La catena tagliente è troppo tesa.	Controllare la tensione della catena. Regolare la tensione della catena.
	Guasto dell'apparecchio	Rivolgersi al centro di assistenza del produttore.
<b>Invece di trucioli di segatura viene espulsa solo polvere di legno. Il tagliarami deve essere premuto attraverso il legno.</b>	La catena tagliente non è più affilata.	Affilare la catena o rivolgersi a un centro di assistenza del produttore.
<b>L'apparecchio vibra in modo anomalo.</b>	Guasto dell'apparecchio	Rivolgersi al centro di assistenza del produttore.
<b>Altri guasti</b>	Vedere le istruzioni per l'uso "Multitool MT 42.2 – Apparecchio base".	

## 9 TRASPORTO

Prima del trasporto adottare le misure seguenti:

1. Spegnerne l'apparecchio.
2. Rimuovere la batteria dall'apparecchio base.
3. Montare tutti i coperchi di protezione.
4. Separare l'uno dall'altro apparecchio base, tubo di prolunga dell'asta (se presente) e accessorio.

**i AVVISO** Indicazioni per il trasporto della batteria: vedere le istruzioni per l'uso "Multitool MT 42.2 – Apparecchio base".

## 10 CONSERVAZIONE

Dopo ogni utilizzo, pulire a fondo l'apparecchio e, se presenti, montare tutte le coperture di protezione. Conservare l'apparecchio in un luogo asciutto dotato di lucchetto e al di fuori della portata dei bambini.

Prima delle pause che superano 30 giorni eseguire i lavori seguenti:

1. Svuotare il serbatoio dell'olio della catena.
2. Rimuovere la catena e la barra, pulire e spruzzare con olio antiruggine.

3. Pulire a fondo l'apparecchio e conservarlo in un locale asciutto.

**ATTENZIONE! Rischio di danni alle apparecchiature.** L'olio per catena asciutto può causare danni alle condutture in caso di conservazione prolungata.

- Prima di un rimessaggio prolungato rimuovere l'olio per catena dall'apparecchio.

## 11 SMALTIMENTO

### Note sulla legge sulle apparecchiature elettriche ed elettroniche (ElektroG)



- Le apparecchiature elettriche ed elettroniche non appartengono ai rifiuti domestici, ma devono essere portati presso una raccolta o smaltimento dei rifiuti separati!
- Prima della consegna devono essere rimossi pile o batterie usati che non sono installati in modo permanente sulla vecchia unità! Lo smaltimento è regolato dalla legge sulle batterie.
- I proprietari o gli utilizzatori di apparecchiature elettriche ed elettroniche sono tenuti per legge alla restituzione dopo l'uso.

## 13 GARANZIA

Elimineremo - a nostra discrezione tramite riparazione o consegna sostitutiva - eventuali difetti di produzione o del materiale dell'apparecchio entro i termini di prescrizione previsti dalla legge per i diritti di ricorso per vizi della cosa. I termini di prescrizione dipendono dalla normativa in vigore nel paese in cui l'apparecchio è stato acquistato.

I termini della garanzia valgono solo nei casi seguenti:

- Osservare le presenti istruzioni per l'uso
- Trattamento corretto
- Utilizzare parti di ricambio originali

Sono esclusi dalla garanzia:

- danni della vernice da ricondurre alla normale usura
- Parti usurabili che sono contraddistinte sulla scheda ricambi  con un riquadro

Il periodo di garanzia inizia con l'acquisto da parte del primo consumatore finale. Fondamentali sono la data e la ricevuta di acquisto. Rivolgersi al proprio rivenditore o al centro di assistenza autorizzato più vicino presentando la presente garanzia e la ricevuta di acquisto originale. La presente dichiarazione di garanzia non altera i diritti derivanti da vizi del prodotto spettanti per legge all'acquirente nei confronti del venditore.

- È responsabilità dell'utente finale cancellare i propri dati personali presenti sul vecchio apparecchio da smaltire!

Il simbolo del cestino barrato significa che le apparecchiature elettriche ed elettroniche non possono essere smaltite insieme ad altri rifiuti.

Le apparecchiature elettriche ed elettroniche possono essere depositate gratuitamente nei seguenti punti:

- Servizio pubblico di smaltimento o punti di raccolta (ad es. cantieri comunali)
- Rivenditori di apparecchiature elettriche (fissi oppure online), se i gestori sono obbligati ad accettarli oppure volontariamente il servizio.

Queste affermazioni valgono solo per apparecchi installati e venduti nei Paesi dell'Unione Europea e che sono soggetti alla direttiva europea 2012/19/UE. Nei Paesi al di fuori dell'Unione Europea possono valere disposizioni differenti per lo smaltimento di apparecchi elettrici ed elettronici.

## 12 SERVIZIO CLIENTI/ASSISTENZA

In caso di domande sulla garanzia, la riparazione o i pezzi di ricambio, rivolgersi al centro di assistenza AL-KO più vicino. Per reperirlo, consultare il sito Internet all'indirizzo:

[www.al-ko.com/service-contacts](http://www.al-ko.com/service-contacts)



La garanzia decade nei casi seguenti:

- Tentativi di riparazione in proprio
- Modifiche tecniche eseguite in proprio
- Uso non conforme alla destinazione

## PREVOD ORIGINALNIH NAVODIL

### Kazalo vsebine

1	K tem navodilom za uporabo .....	70	7	Vzdrževanje in nega.....	76
1.1	Simboli na naslovnici.....	70	7.1	Veriga žage in meč.....	76
1.2	Razlaga znakov in opozorilne besede	71	7.1.1	Zamenjava verige žage in meča ..	76
2	Opis izdelka .....	71	7.1.2	Obračanje meča.....	76
2.1	Namenska uporaba (01) .....	71	7.1.3	Ostrenje verige žage.....	76
2.2	Možna predvidljiva napačna raba .....	71	7.1.4	Čiščenje meča .....	77
2.3	Preostala tveganja .....	71	7.2	Preverjanje in čiščenje pogonskega veržnika .....	77
2.4	Simboli na nastavku višinskega ob- vejevalnika .....	71	8	Pomoč pri motnjah .....	77
2.5	Varnostne naprave in zaščita.....	72	9	Transport.....	78
2.6	Pregled izdelka.....	72	10	Skladiščenje .....	78
3	Varnostni napotki .....	72	11	Odstranjevanje .....	78
3.1	Upravljevec .....	72	12	Servisna služba/servis.....	78
3.2	Osebna zaščitna oprema .....	72	13	Garancija.....	79
3.3	Varnost na delovnem mestu .....	72			
3.4	Varnost oseb in živali .....	72	<b>1</b>	<b>K TEM NAVODILOM ZA UPORABO</b>	
3.5	Varnost naprave.....	72	■	Nemška različica je izvirnik navodil za upora- bo. Različice v vseh drugih jezikih so prevodi originalnih navodil za uporabo.	
3.6	Električna varnost.....	73	■	Navodila za uporabo vedno hranite tako, da jih lahko uporabite, kadar boste potrebovali informacije o napravi.	
3.7	Varnostni napotki za verižne žage .....	73	■	Napravo izročite drugim osebam samo sku- paj s temi navodili za uporabo.	
3.8	Varnostni napotki za nastavek višin- skega obvejevalnika (01) .....	73	■	Preberite in upoštevajte varnostne napotke in opozorila v teh navodilih za uporabo.	
4	Montaža in zagon .....	74	<b>1.1</b>	<b>Simboli na naslovnici</b>	
4.1	Montaža meča in verige žage (02– 06).....	74			
4.2	Napenjanje in popuščanje verige (07)	74			
4.3	Dolivanje olja za verige žage (08) .....	74			
4.4	Pritrditev nosilnega pasu na osnovno napravo .....	75			
4.5	Namestite priklopno napravo na osnovno napravo.....	75			
5	Upravljanje.....	75			
5.1	Obračanje glave žage (09).....	75			
5.2	Vklop in izklop naprave .....	75			
5.3	Kontrola napetosti verige žage.....	75			
5.4	Preverjanje mazanja verige žage.....	75			
6	Obnašanje pri delu in delovna tehnika (10 – 14) .....	76			

Simbol	Pomen
	Pred zagonom obvezno pozorno preberite ta navodila za uporabo. To je pogoj za varno delo in nemoteno delovanje.
	Navodila za uporabo
	Z litij-ionskimi akumulatorskimi baterijami delajte previdno! Upoštevajte zlasti napotke za transport, skladiščenje in odstranjevanje v teh navodilih za uporabo!

## 1.2 Razlaga znakov in opozorilne besede

**⚠ NEVARNOST!** Označuje neposredno nevarno situacijo, ki bo ob neupoštevanju opozorila povzročila smrt ali hude telesne poškodbe.

**⚠ OPOZORILO!** Označuje možno nevarno situacijo, ki lahko ob neupoštevanju opozorila povzroči smrt ali hude telesne poškodbe.

**⚠ PREVIDNO!** Označuje možno nevarno situacijo, ki lahko ob neupoštevanju opozorila povzroči manjše ali zmerne telesne poškodbe.

**POZOR!** Označuje situacijo, ki lahko ob neupoštevanju opozorila povzroči materialno škodo.

**i NAPOTEK** Posebni napotki za boljše razumevanje in ravnanje.

## 2 OPIS IZDELKA

Višinski obvejevalnik vam omogoča udobno in varno obvejevanje dreves in drugih drevnin s tal. Tako se lahko izognete zahtevnim in nevarnim delom na lestvi ali na drevesu.

### 2.1 Namenska uporaba (01)

Nastavek višinskega obvejevalnika CSA 4220.2 je dovoljeno uporabljati samo skupaj z osnovno napravo večnamenskega orodja MT 42.2. Celotna naprava je namenjena obvejevanju stoječih dreves in druge drevnine s tal. Uporabnik mora pri tem trdno stati na tleh (01).

Uporabljati je dovoljeno samo biološko razgradljivo olje za verigo žage.

Osnovna naprava in prikladne naprave so predvideni izključno za zasebno rabo. Vsaka druga uporaba, kot tudi nepooblaščen spremembe in dodatki, je uporaba v nasprotju z namembnostjo, ki bo razveljavila garancijo in povzročila izgubo skladnosti ter zavrnitev vsakršne odgovornosti za škodo, ki jo utrpi uporabnik ali druga oseba, s strani proizvajalca.

### 2.2 Možna predvidljiva napačna raba

- Ne režite vej, ki so neposredno nad uporabnikom ali drugimi osebami ali v ostrem kotu nad njimi.
- Naprave ne uporabljajte, ko stojite na lestvi.
- Uporabite samo en podaljšek cevi ročaja, tudi če so na voljo dodatni podaljški cevi.
- Ne uporabljajte starih ali mineralnih olj.

## 2.3 Preostala tveganja

Tudi pri strokovni uporabi naprave vedno ostanejo določena preostala tveganja, ki jih ni mogoče izključiti. Iz vrste in zgradbe naprave je mogoče izpeljati naslednje možne nevarnosti skladno z vsako posamezno uporabo:

- stik z letečo žagovino in oljnim prahom,
- vdihavanje delcev žagovine in oljnega prahu,
- telesne poškodbe zaradi letečih delcev verige žage,
- ureznine na verigi žage.

## 2.4 Simboli na nastavku višinskega obvejevalnika

Simbol	Pomen
	Posebna previdnost pri rokovanju!
	Pred zagonom preberite navodila za uporabo!
	Nosite zaščitna očala, glušnike in čelado!
	Nosite zaščitne rokavice!
	Nosite čevlje s protizdrsno podplatom!
	Zaščitite pred dežjem in vlago!
	Razmik od napajalnih vodnikov in vodnikov pod napetostjo najmanj 10 m!

## 2.5 Varnostne naprave in zaščita

### Zaščitni pokrov meča

Pred transportom je treba na meč in verigo žage namestiti zaščitni pokrov, da se preprečijo telesne poškodbe oseb in gmotna škoda.

### 2.6 Pregled izdelka

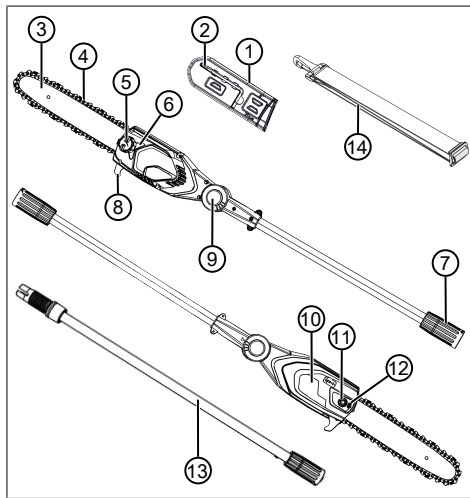

Št.	Sestavni del
1	Zaščitni pokrov meča
2	Inbusni ključ z izvijačem
3	Meč
4	Veriga žage
5	Odprtina za polnjenje rezervoarja za olje
6	Kontrolno okence rezervoarja za olje
7	Spojka za podaljšek cevi ročaja oz. osnovno napravo
8	Ostroga
9	Potisni gumb na vrtljivem/zaskočnem zglobov (obojestransko)
10	Pokrov verižnika
11	Pritrdilni vijak
12	Vijak za napenjanje verige
13	Podaljšek cevi ročaja MTA 42.2 (št. izd. 127647)*
14	Nosilni pas za osnovno napravo

\* Ni v obsegu dobave, na voljo ločeno.

## 3 VARNOSTNI NAPOTKI

### 3.1 Upravljalavec

- Mladoletniki, mlajši od 16 let, ali osebe, ki niso seznanjene z navodili za uporabo, naprave ne smejo uporabljati. Upoštevajte morebitne posebne predpise v državi uporabe glede minimalne starosti uporabnika.
- Naprave ne uporabljajte, če ste utrujeni, bolni ali pod vplivom drog, alkohola ali zdravil.

### 3.2 Osebna zaščitna oprema

- Da preprečite poškodbe na glavi in okončinah ter poškodbe sluha, je treba nositi predpisana oblačila in zaščitno opremo.
- Osebno zaščitno opremo sestavljajo:
  - Zaščitna čelada, zaščitna očala in dihalna maska
  - dolge hlače in trdni čevlji;
  - Pri vzdrževanju in negi: Zaščitne rokavice

### 3.3 Varnost na delovnem mestu

- Delajte samo pri dnevni svetlobi ali zelo svetli umetni luči.
- Pred delom odstranite nevarne predmete iz delovnega območja, npr. vej, steklenih in kovinskih predmetov, kamnov.
- Pazite na varen položaj.

### 3.4 Varnost oseb in živali

- Napravo uporabljajte samo za dela, za katera je predvidena. Neustrezna uporaba lahko povzroči telesne poškodbe in gmotno škodo.
- Stroj vklopite samo, če v delovnem območju ni oseb ali živali.
- Z rokami in nogami ali drugimi deli telesa ne segajte v bližino premikajočih se delov naprave (npr. verige žage, rezila).
- Nekateri deli naprave, npr. rezilno orodje, se lahko med delovanjem močno segrejejo. Ne dotikajte se jih. Po izklopu počakajte, da se ohladijo.

### 3.5 Varnost naprave

- Napravo uporabljajte samo v naslednjih pogojih:
  - Naprava ni umazana.
  - Naprava ni poškodovana.
  - Vsi upravljalni elementi delujejo.
- Vsi ročaji naprave morajo biti suhi in čisti.



- Naprave ne preobremenite. Primerna je za lahka dela v gospodinjstvu. Preobremenitve povzročajo poškodbe naprave.
- Naprave nikoli ne uporabljajte z obrabljenimi ali okvarjenimi deli. Okvarjene dele vedno nadomestite z originalnimi nadomestnimi deli proizvajalca. Če napravo uporabljate z obrabljenimi ali okvarjenimi deli, zoper proizvajalca ni mogoče uveljavljati nobenih garancijskih zahtevkov.

### 3.6 Električna varnost

- Za preprečitev kratkih stikov in okvar električnih sestavnih delov:
  - Zaščitite napravo pred vlago in je ne uporabljajte na dežju.
  - Naprave ne pršite z vodo.
  - Naprave ne odpirajte.

** NAPOTEK** Upoštevajte varnostne napotke za akumulatorsko baterijo in polnilnik v ločenih navodilih za uporabo.

### 3.7 Varnostni napotki za verižne žage

- **Delov telesa ne približujte verigi, ko se vrti. Pred zagonom žage se prepričajte, da se veriga ničesar ne dotika.** Pri delu z verižno žago lahko v trenutku nepazljivosti veriga zagradi oblačila ali dele telesa.
- **Držite verižno žago vedno z desno roko za zadnji ročaj in z levo roko za sprednji ročaj.** Držanje verižne žage v obratnem delovnem položaju povečuje tveganje poškodb in ga ne smete nikoli uporabljati.
- **Držite verižno žago samo za izolirana ročaja, saj lahko veriga žage pride v stik s skritimi električnimi napeljavami.** Kontakt verižne žage z napeljavo, ki je pod napetostjo, lahko naelektri kovinske dele naprave in tako povzroči električni udar.
- **Nosite varščito za oči. Priporočena je dodatna varovalna oprema za sluh, glavo, roke, noge in stopala.** Primerna zaščitna oblačila zmanjšajo nevarnost poškodb zaradi letečih predmetov in naključnega dotika verižne žage.
- **Z verižno žago ne delajte na drevesu, na lestvi, s strehe ali z nestabilne površine.** Pri delu na takšen način obstaja nevarnost resnih poškodb.
- **Vedno bodite pozorni na trdno stojišče in uporabljajte verižno žago samo, ko stojite na trdi, varni in ravni podlagi.** Na spolzki

podlagi ali nestabilni površini lahko pride do izgube ravnotežja ali izgube nadzora nad verižno žago.

- **Pri žaganju napete veje lahko pričakujete, da bo veja udarila nazaj.** Ko se napetost v lesnih vlaknih sprosti, lahko napeta veja udari uporabnika in/ali iztrga verižno žago iz nadzora.
  - **Bodite še posebej previdni pri rezanju podrastja in mladih dreves.** Tanek material se lahko namreč zaplete v verigo žage in vas udari, izgubite lahko ravnotežje.
  - **Izklopljeno verižno žago nosite za sprednji ročaj in obrnjeno stran od svojega telesa. Pri transportu ali shranjevanju verižne žage vedno namestite zaščitni pokrov.** Previdno ravnanje z verižno žago zmanjša možnost nenamerne stika z vrtečo se verigo.
  - **Upoštevajte navodila za mazanje, napevanje verige ter menjavo meča in verige.** Nepravilno napeta ali namazana veriga se lahko pretрга ali poveča tveganje povratnega udarca verižne žage.
  - **Žagajte samo les. Verižne žage ne uporabljajte za dela, za katera ni predvidena. Primer: Verižne žage ne uporabljajte za žaganje kovine, plastike, zidov ali gradbenega materiala, ki ni iz lesa.** Uporaba verižne žage za nedovoljene namene lahko povzroči nevarne situacije.
  - **Verižna žaga ni namenjena za sečnjo dreves.** Uporaba verižne žage za druga dela, ki niso v skladu z njenim namenom, lahko povzroči hude poškodbe uporabnika ali drugih oseb.
- ### 3.8 Varnostni napotki za nastavek višinskega obvejevalnika (01)
- Pri obvejevanju maksimalno dvignite višinski obvejevalnik (01/1) do kota 60° (01/2). Pri ostrejšem kotu boste neizogibno vstopili v območje, v katero lahko padejo odžagane veje. Vedno stojte izven tega območja.
  - Predhodno načrtujte pot umika pred padajočimi vejami. Ta pot mora biti prosta ovir, kot so npr. odžagane veje ali spolzka mesta, ki lahko ovirajo umik.
  - Vzdržujte varnostno razdaljo od bližnjih oseb, živali, predmetov ali stavb, to je najmanj 2,5-kratnik dolžine žagane veje. Če to ni mogoče, vejo žagajte po kosih.

- Ne poskušajte žagati vej, katerih premer je večji od dolžine meča.
- Pazite, da se v verigo žage ne zapletejo premikajoče se veje ali predmeti. V tem primeru takoj izklopite višinski obvejevalnik.
- Odstranite akumulatorsko baterijo iz osnovne naprave in potisnite zaščitni pokrov prek verige žage pri:
  - preverjanjem, nastavljanjem in čiščenjem delih na meču in verigi žage,
  - zapuščanju naprave,
  - transportom
  - shranjevanjem
  - vzdrževalnimi deli in popravili
  - Nevarnost
- Vzdržujte razdaljo najmanj 10 m od nadzemnih električnih vodnikov.

## 4 MONTAŽA IN ZAGON

### 4.1 Montaža meča in verige žage (02–06)

**⚠ PREVIDNO! Nevarnost telesnih poškodb na verigi žage.** Rezalni robovi verige žage so zelo ostri, zato lahko pri delu z verigo pride do telesnih poškodb. Pred vsemi deli z verigo žage upoštevajte:

- Izklopite napravo in odstranite akumulatorsko baterijo.
  - Nosite zaščitne rokavice.
1. Odvijte (02/a) pritrdilno matico (02/1) pokrova verižnika (02/2). Snemite pritrdilno matico in pokrov verižnika.
  2. Z izvijačem kombiniranega ključa zrahljajte vijak za napenjanje verige (03/1). Obrčajte vijak za napenjanje verige, dokler ne bo zatič za napenjanje verige žage (03/2) na zadnjem koncu navoja (03/a).
  3. Vstavite verigo žage:
    - Rezne zobe (04/1) verige žage (04/2), ki morajo ležati na zgornji strani meča, je treba poravnati (04/a) s konico meča (04/3).  
**Napotek:** *Bodite pozorni na pravilno montirano verigo!*
    - Vstavite verigo žage (04/2) v utor (04/4) na meču in jo napeljite okrog celotnega meča.

4. Postavite meč s položeno verigo žage v odprto ohišje:
  - Napeljite verigo žage (05/1) okrog pogonskega verižnika (05/2).
  - Poravnajte meč (05/3) tako, da se vodilna zatiča (05/4) prilegata v podolgovato odprtino (05/5) meča.
  - Poravnajte meč (05/3) tako, da se zatič za napenjanje verige žage (05/6) prilega v eno od obeh lukenj za napenjanje verige (05/7).
  - Poravnajte verigo žage (05/1) tako, da se prilega v utor na meču (05/3) in pogonskem verižniku (05/2).
5. Položite pokrov verižnika (06/1) in ga s pritrdilno matico (06/2) pritegnite (06/a).
6. Napnite verigo žage (glejte *Poglavje 4.2 "Napenjanje in popuščanje verige (07)", stran 74*).

### 4.2 Napenjanje in popuščanje verige (07)

1. Nekoliko zrahljajte pritrdilno matico na pokrovu.
2. Napnite verigo žage, pri čemer uporabite kombinirani ključ:
  - Napenjanje verige žage: Obrnite vijak za napenjanje verige (07/1) v desno (07/a).
  - Popuščanje verige žage: Obrnite vijak za napenjanje verige žage (07/1) v levo (07/b).
3. Preverite napetost verige žage (glejte *Poglavje 5.3 "Kontrola napetosti verige žage", stran 75*). Po potrebi ponovite prejšnji korak.

### 4.3 Dolivanje olja za verige žage (08)

#### V napravi ob dobavi ni olja za verigo žage!

**POZOR! Nevarnost poškodb naprave.** Pri uporabi naprave brez olja za verigo nastanejo poškodbe verige žage in meča.

- Naprave nikoli ne uporabljajte brez olja za verigo žage.
- Pred začetkom dela natočite olje za verigo žage v rezervoar za olje in med delom preverjajte raven olja.
- Najmanj pred začetkom vsakega posameznega dela preverite, ali mazanje verige žage deluje.

Življenjska doba in sposobnost rezanja verige žage sta odvisna od optimalnega mazanja. Med delovanjem je zagotovljeno samodejno mazanje verige žage z oljem.

**POZOR! Nevarnost poškodb naprave.** Uporaba starega olja za mazanje verige žage povzroča zaradi vsebovanih kovinskih delcev, ki nastanejo pri drgnjenju, prezgodnjo obrabo meča in verige. Ob tem se razveljavi garancija proizvajalca.

- Nikoli ne uporabljajte starega olja, temveč samo biološko razgradljivo olje za verigo žage.

**POZOR! Nevarnost škode v okolju.** Uporaba mineralnega olja za mazanje verige žage povzroča resno škodo v okolju.

- Nikoli ne uporabljajte mineralnega olja, temveč samo biološko razgradljivo olje za verigo žage.

Pred začetkom vsakega posameznega dela in pri vsaki menjavi akumulatorske baterije preverite raven olja in napolnite olje za verigo žage, po potrebi:

1. v kontrolnem okencu (08/1) preverite raven olja v rezervoarju za olje. Olje mora biti vedno vidno. Minimalne in maksimalne ravni olja ni dovoljeno prekoračiti.
2. Postavite višinski obvejevalnik vodoravno na trdno podlago in ga držite.
3. Očistite napravo okrog pokrova rezervoarja za olje (08/2).
4. Odvijte pokrov rezervoarja za olje (08/2).
5. Napolnite rezervoar za olje z biološko razgradljivim oljem za verigo žage. V kontrolnem okencu (08/1) rezervoarja za olje preverite raven olja. Preprečite prelivanje!
  - Za lažje polnjenje uporabite lijak.
  - V rezervoar za olje ne sme vstopiti umazanija.
6. Znova privijte pokrov rezervoarja za olje (08/2).

#### 4.4 Pritrditev nosilnega pasu na osnovno napravo

Glejte navodila za uporabo »Večnamensko orodje MT 42.2 – osnovna naprava«.

#### 4.5 Namestite priklopno napravo na osnovno napravo

Glejte navodila za uporabo »Večnamensko orodje MT 42.2 – osnovna naprava«.

## 5 UPRAVLJANJE

 **PREVIDNO! Nevarnost opeklin.** Ohišje gonila je med delovanjem vroče.

- Ne dotikajte se ohišja gonila.

### 5.1 Obračanje glave žage (09)

Premična glava žage glava omogoča udobno in varno delovno lego za žaganje.

1. Pritisnite potisni gumb (09/1) na obeh straneh glave žage.
2. Obrnite glavo žage v zeleni položaj (09/a).
3. Spustite potisni gumb. Glava žage se zaskoči v izbranem položaju.

### 5.2 Vklon in izklon naprave

Glejte navodila za uporabo »Večnamensko orodje MT 42.2 – osnovna naprava«.

### 5.3 Kontrola napetosti verige žage

Pogosto kontrolirajte napetost verige žage, saj se nove verige žage raztegnejo.

1. Previdno povlecite verigo žage z roko in preverite:
  - V hladnem stanju: Veriga žage je pravilno napeta, če jo lahko na sredini meča dvignete za pribl. 3–4 mm in jo lahko rahlo povlečete z roko. Pri obratovalni temperaturi se veriga žage podaljša in poveša.
  - Pogonski členi verige žage ne smejo izstopiti iz zareze na spodnji strani meča – veriga se lahko sprosti.
2. Po potrebi dodatno napnite verigo žage (glejte *Poglavje 4.2 "Napenjanje in popuščanje verige (07)", stran 74*).

### 5.4 Preverjanje mazanja verige žage

Preverite delovanje samodejnega mazanja verige žage, pri čemer vklopite višinski obvejevalnik in ga s konico obrnite proti kartonu ali papirju na tleh.

**POZOR! Nevarnost poškodb naprave.** Dotikanje tal neizogibno povzroča otopitev verige žage.

- Z verigo žage se ne dotikajte tal in vzdružite varnostno razdaljo 20 cm!
1. Vklonite napravo.
  2. Konico meča držite v smeri kartona ali papirja na tleh.
    - Če nastane oljnata sled, mazanje verige žage brezhibno deluje.
    - Če se kljub polnemu rezervoarju za olje ne prikaže oljnata sled: Očistite luknjo za vstop olja v napravo in utor meča.

Če to ne odpravi težave, se obrnite na našo servisno službo.

## 6 OBNAŠANJE PRI DELU IN DELOVNA TEHNIKA (10 – 14)

**⚠ OPOZORILO! Povečana nevarnost padca.** Kadar se delo opravlja na višini (npr. na lestvi), obstaja povečana nevarnost padca.

- Z napravo vedno delajte od spodaj navzgor in pri tem pazite, da varno stojite.
- Upoštevajte varnostne napotke.
- Stojte tako, da je mogoče rez opraviti pod kotom 90° na vejo (10/a).
- Debele veje odrežite po kosih tako, da boljše nadzorujete območje padca kosov (11/1).
- Nikoli ne žagajte na izboklini na vratu veje, da se izboljša celjenje rane in prepreči trohnenje (12).
- Z ostrogo (13/1) višinskega obvejevalnika pri žaganju pritisnite (13/a) ob vejo (13/2), da ga stabilizirate na veji.
- Naredite razbremenilni rez (14/a) na spodnji strani veje, preden vejo odžagate (14/b). S tem preprečite trganje lubja in poškodbe drevesa zaradi težavnega celjenja. Razbremenilni rez ne sme biti globok več kot 1/3 debeline veje, da se prepreči zagozditev višinskega obvejevalnika.
- Višinski obvejevalnik vedno izvlecite iz veje z vrtečo se verigo žage, da se ne zagozdi.

## 7 VZDRŽEVANJE IN NEGA

**⚠ OPOZORILO! Nevarnost ureznin.** Nevarnost ureznin pri prijemanju delov z ostrimi robovi in premikajočih se delov ter rezalnega orodja.

- Pred vzdrževalnimi deli, nego in čiščenjem vedno izklopite napravo. Odstranite akumulatorsko baterijo!
- Pri vzdrževalnih delih, negi in popravilih vedno nosite zaščitne rokavice!
- Naprave ne izpostavljajte mokroti ali vlagi.

- Očistite plastične dele s krpo in pri tem ne uporabljajte sredstev za čiščenje oz. topil.
- Preverite, da električni kontakti niso korodirani, po potrebi jih očistite s fino žično krtačo in nato popršite s pršilom za kontakte.

### 7.1 Veriga žage in meč

#### 7.1.1 Zamenjava verige žage in meča

##### Zamenjava verige žage in meča

Veriga žage in meč sta izpostavljena veliki obrabi. Če ni zagotovljeno brezhibno delovanje, takoj zamenjajte verigo žage in meč.

#### 7.1.2 Obračanje meča

Da bi preprečili enostransko obrabo meča, ga ob vsaki menjavi verige žage obrnite.

#### 7.1.3 Ostrenje verige žage

**⚠ PREVIDNO! Nevarnost poškodb zaradi povratnega udarca.** Poškodovane ali nepravilno nabrušene verige žage povečajo nevarnost povratnega udarca! Posledica so lahko telesne poškodbe.

- Redno čistite verigo žage.
- Redno preverjajte verigo žage glede poškodb in jo po potrebi zamenjajte.
- Če niste seznanjeni z ostrenjem verige žage: Obrnite se na servisno službo.





Verigo žage je treba naostriti v naslednjih primerih:

- Namesto žagovine nastaja samo lesni prah.
- Višinski obvejevalnik je treba med obvejevanjem potiskati skozi les.

**i NAPOTEK** Pri brušenju odstranite malo materiala! Za brušenje verige žage priporočamo napravo za brušenje verig.

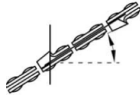
Če sami ostrite verigo žage, upoštevajte naslednje vrednosti. Pribor je dobavljiv pri trgovcu.

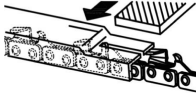
Vrsta verige žage	Premer pile	Čelni kot	Izpodreznik kot	Čelni nagib (55°)	Globina
					
		Vrtljni kot orodja	Nagibni kot orodja	Stranski kot	

Vrsta verige žage	Premer pile	Čelni kot	Izpodreznik kot	Čelni nagib (55°)	Globina
Oregon 90PX040X	5/32" / 4 mm	30°	0°	80°	0,025"
					
 <p style="text-align: center;">Globina</p>				 <p style="text-align: center;">Pila</p>	

### 7.1.4 Čiščenje meča

1. Redno čistite meč in utor meča ter odprtine za iztekanje olja.
2. S plosko pilo odstranite ostružke, ki se naberejo na meču zaradi verige žage.

### 7.2 Preverjanje in čiščenje pogonskega verižnika

Pogonski verižnik (05/2) je močno obremenjen. Zato opravite:

1. Zobe pogonskega verižnika redno preverjajte glede obrabe ali poškodb.
2. S krtačo očistite pogonski verižnik in pritrđitev meča.

**NAPOTEK** Obrabljen ali poškodovan pogonski verižnik zmanjša življenjsko dobo verige žage in ga mora servisna služba zato takoj zamenjati.

## 8 POMOČ PRI MOTNJAH

**PREVIDNO!** Nevarnost telesnih poškodb. Predmeti z ostrimi robovi in premikajoči se predmeti lahko povzročijo telesne poškodbe.

- Pri vzdrževalnih delih, negi in popravilih vedno nosite zaščitne rokavice!

**NAPOTEK** Pri motnjah, ki niso navedene v tej tabeli ali ki jih ne morete sami odpraviti, se obrnite na našo servisno službo.

Motnja	Vzrok	Odpravljanje
<b>Meč in veriga žage se segrejeta. Nastaja dim.</b>	Veriga žage je preveč nape-ta.	Preverite napetost verige žage. Napnite verigo žage.
	Rezervoar za olje je prazen.	Dolijte olje za verigo žage.
	Luknja za vstop olja in/ali utor meča sta umazana.	Očistite luknjo za vstop olja in utor meča.
<b>Motor deluje, vendar se veri-ga žage ne premika.</b>	Veriga žage je preveč nape-ta.	Preverite napetost verige žage. Napnite verigo žage.
	Napaka naprave	Poiščite servisno mesto proizvajalca.
<b>Namesto žagovine nastaja samo lesni prah. Višinski ob-vejevalnik je treba potiskati skozi les.</b>	Veriga žage je topa.	Naostrite verigo žage ali poiščite servisno mesto proizvajalca.

Motnja	Vzrok	Odpravljanje
Naprava neobičajno vibrira.	Napaka naprave	Poiščite servisno mesto proizvajalca.
Druge napake	Glejte navodila za uporabo »Večnamensko orodje MT 42.2 – osnovna naprava«.	

## 9 TRANSPORT

Pred transportom opravite naslednje ukrepe:

1. Izklopite napravo.
2. Odstranite akumulatorsko baterijo iz osnovne naprave.
3. Namestite vse zaščitne pokrove.
4. Razstavite osnovno napravo, podaljšek cevi razstavi (če se uporablja) in nastavek.

**F NAPOTEK** Napotki za transport akumulatorske baterije: Glejte navodila za uporabo »Večnamensko orodje – osnovna naprava« MT 42.2.

## 10 SKLADIŠČENJE

Po vsaki uporabi temeljito očistite napravo in – če so na voljo – namestite zaščitna pokrivala. Hranite napravo na suhem mestu z možnostjo zaklepanja in izven dosega otrok.

Pred delovnimi premori, ki trajajo dlje kot 30 dni, izvedite naslednja dela:

1. Izpraznite rezervoar za olje za verigo žage.
2. Snemite verigo žage in meč, očistite in poskropite z oljem za zaščito pred rjo.
3. Napravo temeljito očistite in hranite v suhem prostoru.

**POZOR! Nevarnost poškodb naprave.** Izsušeno/zlepljeno olje za verigo žage pri daljšem skladiščanju poškoduje sestavne dele, po katerih se pretaka olje.

- Pred daljšim skladiščanjem odstranite olje za verigo žage iz naprave.

## 11 ODSTRANJEVANJE

**Napotki k Uredbi o odpadni električni in elektronski opremi**



- Stara električna in elektronska oprema ne sodi med gospodinjske odpadke, temveč jo je treba odstraniti ločeno!

- Stare baterije ali akumulatorje, ki niso fiksno vgrajeni v staro napravo, je treba pred oddajo odstraniti iz naprave! Njihovo odstranjevanje urejajo predpisi za baterije.
- Lastniki oz. uporabniki električnih in elektronskih naprav jih morajo po uporabi skladno z zakonom vrniti.
- Končni uporabnik nosi odgovornost za izbris osebnih podatkov s stare naprave za odstranitve!

Simbol prekrizanega zabojnika za odpadke pomeni, da se odpadne električne in elektronske opreme ne sme odvreči med gospodinjske odpadke.

Odpadno električno in elektronsko opremo lahko brezplačno oddate na naslednjih mestih:

- javna komunalna oz. zbirna mesta (npr. komunalni objekti);
- prodajna mesta električnih naprav (fizična in spletna), kjer so prodajalci obvezani sprejeti vračila oziroma kjer to storitev prostovoljno ponujajo.

Te izjave veljajo samo za naprave, ki so nameščene in kupljene v Evropski uniji in za katere velja evropska Direktiva 2012/19/EU. V državah izven Evropske unije lahko veljajo drugačna določila za odstranjevanje stare električne in elektronske opreme.

## 12 SERVISNA SLUŽBA/SERVIS

V primeru vprašanj glede garancije, popravil ali nadomestnih delov se obrnite na najbližjo servisno delavnico AL-KO. Najdete jo na naslednjem naslovu:

[www.al-ko.com/service-contacts](http://www.al-ko.com/service-contacts)

## 13 GARANCIJA

Morebitne napake materiala ali proizvodne napake na napravi bomo znotraj zakonskega obdobja veljavnosti, ki velja za garancijske zahteve, po naši izbiri opravili s popravilom ali nadomestilom. Obdobje veljavnosti garancije je odvisno od veljavne zakonodaje v državi, v kateri je bila naprava kupljena.

Naša garancija velja samo, če:

- so ta navodila za uporabo upoštevana,
- je bila naprava strokovno uporabljena,
- so bili uporabljeni originalni nadomestni deli.

Garancija preneha veljati, če:

- so bili izvedeni samovoljni poskusi popravila,
- so bile izvedene samovoljne tehnične spremembe,
- naprava ni bila uporabljena v skladu z namenom uporabe.



Garancija ne velja za:

- poškodbe laka, ki so posledica normalne uporabe,
- obrabne dele, ki so na kartici nadomestnih delov označeni z okvirjem xxxxxx (x).

Garancija začne veljati, ko napravo kupi prvi končni uporabnik. Velja datum na računu. S to izjavo in originalnim potrdilom o nakupu se obrnite na vašega prodajalca ali na najbližjo pooblaščenno servisno službo. Ta izjava ne vpliva na zakonske garancijske zahteve, ki jih ima kupec do prodajalca.

## PRIJEVOD ORIGINALNIH UPUTA ZA UPORABU

## Sadržaj

1	Informacije o Uputama za uporabu.....	80	7	Održavanje i njega .....	86
1.1	Simboli na naslovnoj stranici .....	80	7.1	Lanac pile i vodilica .....	86
1.2	Objašnjenja oznaka i signalnih riječi ..	81	7.1.1	Zamjena lanca pile i vodilice .....	86
2	Opis proizvoda .....	81	7.1.2	Okretanje vodilice .....	86
2.1	Namjenska uporaba (01).....	81	7.1.3	Oštrenje lanca pile .....	86
2.2	Moguća predvidiva nepravilna upora- ba .....	81	7.1.4	Čišćenje vodilice .....	87
2.3	Ostale opasnosti .....	81	7.2	Provjera i čišćenje pogonskog lanča- nika .....	87
2.4	Simbol na nastavku teleskopske pile .	81	8	Pomoć u slučaju smetnji.....	87
2.5	Sigurnosni i zaštitni uređaji .....	82	9	Transport .....	88
2.6	Pregled proizvoda .....	82	10	Skladištenje .....	88
3	Sigurnosne napomene.....	82	11	Zbrinjavanje.....	88
3.1	Korisnik .....	82	12	Korisnička služba/Servis .....	88
3.2	Osobna zaštitna oprema .....	82	13	Jamstvo .....	89
3.3	Sigurnost na radnome mjestu .....	82			
3.4	Sigurnost osoba i životinja .....	82	<b>1</b>	<b>INFORMACIJE O UPUTAMA ZA UPORABU</b>	
3.5	Sigurnost uređaja .....	83	■	Kod njemačke verzije radi se o originalnim uputama za uporabu. Sve ostale jezične ver- zije prijevodi su originalnih uputa za uporabu.	
3.6	Električna sigurnost.....	83	■	Ove Upute za uporabu držite na lako dostu- pnom mjestu kako bi vam bile pri ruci kada vam trebaju informacije o uređaju.	
3.7	Sigurnosne upute za lančane pile .....	83	■	Uređaj proslijedite drugim osobama samo s ovim Uputama za uporabu.	
3.8	Sigurnosne upute za nastavak za te- leskopsku pilu (01) .....	83	■	Pročitajte i slijedite sigurnosne napomene i upozorenja iz ovih Uputa za uporabu.	
4	Montaža i puštanje u rad .....	84	<b>1.1</b>	<b>Simboli na naslovnoj stranici</b>	
4.1	Montaža vodilice i lanca pile (02 – 06).....	84	<b>Simbol</b>	<b>Značenje</b>	
4.2	Zatezanje i otpuštanje lanca pile (07)	84		Prije prvog korištenja obavezno pa- žljivo pročitajte ove Upute za upora- bu. To je preduvjet sigurnog rada i rukovanja bez smetnji.	
4.3	Ulijevanje ulja lanca pile (08) .....	84		Upute za uporabu	
4.4	Postavite traku za nošenje na glav- nom uređaju .....	85			
4.5	Postavljanje priključka na osnovni uređaj .....	85			
5	Upravljanje.....	85			
5.1	Zakretanje glave pile (09).....	85			
5.2	Uključivanje i isključivanje uređaja .....	85			
5.3	Kontrola zategnutosti lanca .....	85			
5.4	Provjera podmazivanja lanca .....	85			
6	Način rada i radna tehnika (10 – 14) .....	86			



Simbol	Značenje
	Oprezno rukujte litij-ionskim punjivim baterijama! Posebice napomene o transportu, skladištenju i zbrinjavanju koje se navode u ovim Uputama za uporabu!

## 1.2 Objašnjenja oznaka i signalnih riječi

**⚠ OPASNOST!** Pokazuje neposrednu opasnost koja – ako se ne izbjegne – uzrokuje smrt ili tešku ozljedu.

**⚠ UPOZORENJE!** Pokazuje potencijalnu opasnost koja bi – ako se ne izbjegne – mogla uzrokovati smrt ili tešku ozljedu.

**⚠ OPREZ!** Pokazuje potencijalnu opasnost koja bi – ako se ne izbjegne – mogla uzrokovati manju ili umjerenu ozljedu.

**POZOR!** Pokazuje situaciju koja bi – ako se ne izbjegne – mogla uzrokovati materijalnu štetu.

**i NAPOMENA** Posebne napomene za bolju razumljivost i rukovanje.

## 2 OPIS PROIZVODA

Pila za grane omogućava vam lako i sigurno uklanjanje granja sa stabala i drugog drveća stojeći na tlu. Više nećete morati obavljati zamorne i opasne radove s ljestava ili drveta.

### 2.1 Namjenska uporaba (01)

Nastavak za teleskopsku pilu CSA 4220.2 smije se upotrebljavati isključivo s osnovnim uređajem Multitool MT 42.2. Kompletan uređaj predviđen je za odstranjivanje granja sa stabala i drugog drveća s tla. Korisnik pritom mora čvrsto stajati na tlu (01).

Smije se koristiti samo biološki razgradivo ulje za lanac pile.

Osnovni uređaj, kao i priključci, isključivo su namijenjeni za uporabu u privatne svrhe. Svaka druga uporaba i nedozvoljene pregradnje ili ugradnje smatrat će se pogrešnom primjenom i bit će temelj za ukidanje jamstva, kao i za gubitak sukladnosti i odbacivanje svake odgovornosti proizvođača u odnosu na štete za korisnika ili trećih strana.

### 2.2 Moguća predvidiva nepravilna uporaba

- Nemojte rezati granje koje se nalazi pod oštrim kutom iznad korisnika ili drugih osoba.



- Uređajem nikada nemojte raditi stojeći na ljestvama.
- Upotrijebite samo jednu produžnu cijev čak i ako vam je dostupno više produžnih cijevi.
- Nemojte koristiti staro ni mineralizirano ulje.

### 2.3 Ostale opasnosti

Čak i kad se uređaj ispravno koristi, uvijek postoji određeni preostali rizik koji se ne može isključiti. Iz vrste i konstrukcije uređaja mogu proizaći sljedeće potencijalne opasnosti, ovisno o primjeni:

- kontakt s uokolo izbačenim iverjem i uljnom prašinom
- udisanje čestica iverja i uljne prašine
- ozljede zbog uokolo izbačenih dijelova lanca pile
- porezotine na lancu pile

### 2.4 Simbol na nastavku teleskopske pile

Simbol	Značenje
	Poseban oprez pri rukovanju!
	Prije pokretanja pročitajte upute za uporabu!
	Nosite zaštitne naočale, zaštitu za uši i kacigu!
	Nosite zaštitne rukavice!
	Nosite čizme s neklizajućim potplatom!
	Zaštitite od kiše i vlage!

Simbol	Značenje
	Minimalni razmak od 10 m za strujne vodove i vodove koji provode struju!

## 2.5 Sigurnosni i zaštitni uređaji

### Zaštitni poklopac vodilice

Zaštitni poklopac mora se prije transporta nataknuti na vodilicu i lančanu pilu kako bi se izbjegle ozljede i oštećenje imovine.

## 2.6 Pregled proizvoda

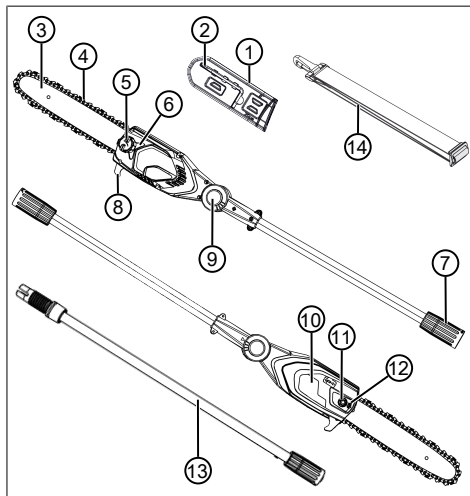

Br.	Dio
1	Zaštitni poklopac vodilice
2	Imbus ključ s odvijačem
3	Vodilica
4	Lanac pile
5	Otvor za punjenje spremnika ulja
6	Kontrolno staklo spremnika ulja
7	Spojka za produžnu cijev drške, odnosno osnovni uređaj
8	Granična kandža za drvo

Br.	Dio
9	Gumb na zakretnom/pričvrsnom zglobu (obostrano)
10	Poklopac lančanika
11	Pričvrсни vijak
12	Vijak za napinjanje lanca
13	Produžna cijev drške MTA 42,2 (kat. br. 127647)*
14	Remen za nošenje za osnovni uređaj

\* Nije isporučeno, može se kupiti zasebno.

## 3 SIGURNOSNE NAPOMENE

### 3.1 Korisnik

- Osobe mlađe od 16 godina ili osobe koje nisu upoznate s uputama za uporabu ne smiju koristiti uređaj. Uzmite u obzir postojeće nacionalne sigurnosne propise koji određuju minimalnu dob korisnika.
- Uređaj nemojte koristiti kada ste umorni ili pod utjecajem opojnih sredstava, alkohola ili lijekova.

### 3.2 Osobna zaštitna oprema

- Da biste izbjegli ozljede na glavi i udovima kao i oštećenja sluha, potrebno je nositi propisanu odjeću i zaštitnu opremu.
- Osobna zaštitna oprema obuhvaća sljedeće:
  - zaštitnu kacigu, zaštitne naočale i zaštitu dišnih puteva
  - dugačke hlače i čvrstu obuću
  - kod održavanja i njege: zaštitne rukavice

### 3.3 Sigurnost na radnome mjestu

- Radite samo po dnevnom svjetlu ili vrlo jakim umjetnom osvjetljenju.
- Prije rada uklonite opasne predmete iz radnog područja, npr. granje, staklene i metalne dijelove, kamenje.
- Pazite na to da čvrsto stojite.

### 3.4 Sigurnost osoba i životinja

- Uređaj koristite samo za radove za koje je predviđen. Nenamjenska uporaba može proizročiti ozljede i oštećenja imovine.
- Uključite uređaj samo kada se u radnom području ne nalaze osobe ni životinje.

- Ruke i noge te druge dijelove tijela držite podalje od pomičnih dijelova uređaja (npr. lanca pile, reznog sklopa).
- Dijelovi uređaja, poput reznih alata, mogu se tijekom rada jako zagrijati. Nemojte ih dirati. Pričekajte da se nakon isključivanja rashlade.

### 3.5 Sigurnost uređaja

- Uređaj koristite samo u sljedećim uvjetima:
  - Uređaj nije zaprljan.
  - Uređaj nije oštećen.
  - Svi upravljački elementi funkcioniraju.
- Sve ručke uređaja držite suhima i čistima.
- Ne preopterećujte uređaj. Predviđen je za radove u privatnom području. Preopterećivanja uzrokuju oštećenja uređaja.
- Uređaj nikada ne koristite s istrošenim ili neispravnim dijelovima. Neispravne dijelove uvijek zamijenite originalnim zamjenskim dijelovima proizvođača. Ako se koristi uređaj s istrošenim ili neispravnim dijelovima, proizvođač neće prihvatiti nikakve zahtjeve za primjenu uvjeta iz jamstva.

### 3.6 Električna sigurnost

- Kako biste izbjegli kratke spojeve i uništavanje električnih dijelova:
  - Zaštitite uređaj od vlage i nemojte ga koristiti tijekom kiše.
  - Uređaj nemojte prskati vodom.
  - Ne otvarajte uređaj.

**I NAPOMENA** Uvažite sigurnosne napomene za akumulator i punjač koje se navode u zasebnim uputama za uporabu.

### 3.7 Sigurnosne upute za lančane pile

- **Sve dijelove tijela držite podalje od lanca pile dok pila radi. Prije pokretanja pile uvjerite se da lanac pile ništa ne dodiruje.** Prilikom rada s motornom pilom, trenutak nepažnje može prouzročiti da lanac pile zahvati odjeću ili dijelove tijela.
- **Motornu pilu uvijek držite lijevom rukom za prednju ručku i desnom rukom za stražnju ručku.** Obrnuto držanje pile povećava rizik od ozljeda i nikada se ne smije primjenjivati.
- **Lančanu pilu držite za izolirane zahvatne površine, jer lanac pile može doći u dodir sa skrivenim strujnim vodovima.** Kontakt lanca pile s provodljivim vodom može metal-

ne dijelove uređaja staviti pod napon i dovesti do električnog udara.

- **Nosite zaštitu za oči. Preporučuje se dodatna zaštitna oprema za uši, glavu, ruke, noge i stopala.** Odgovarajuća zaštitna odjeća smanjuje rizik od ozljeda od letećeg iverja i nehotičnog kontakta s lancem pile.
  - **Motornom pilom nemojte raditi dok ste na drvetu, ljestvama, krovu ili nestabilnoj površini.** Rad na takav način stvara opasnost od ozbiljnih ozljeda.
  - **Uvijek pazite da čvrsto stojite i motornu pilu koristite samo kada stojite na čvrstoj, sigurnoj i ravnoj podlozi.** Skliske podloge ili nestabilne površine mogu dovesti do gubitka ravnoteže ili gubitka kontrole nad pilom.
  - **Prilikom rezanja napete grane, imajte na umu povratnu silu.** Kada se oslobodi napetost u drvenim vlaknima, napeta grana može pogoditi korisnika i/ili se lančana pila može oteti kontroli.
  - **Budite posebno oprezni prilikom rezanja grmlja i mladica.** Tanak materijal može zapeti unutar lanca pile i udariti vas ili izbaciti iz ravnoteže.
  - **Motornu pilu nosite držeći za prednju ručku u isključenom stanju, a lanac pile okrenite od tijela. Prilikom transporta ili skladištenja motorne pile uvijek navucite zaštitnu navlaku.** Pažljivo rukovanje motornom pilom smanjuje vjerojatnost nenamjernog dodirivanja lanca pile u pokretu.
  - **Slijedite upute za podmazivanje, zatezanje lanca i zamjenu vodilice i lanca.** Neispravno zategnut ili podmazan lanac može puknuti ili povećati rizik od povratnog udara.
  - **Pilite samo drvo. Motornu pilu ne koristite za radove, za koje nije namijenjena. Primjer: Lančanu pilu nemojte upotrebljavati za rezanje metala, plastike, zidova ili građevinskog materijala koji nije od drveta.** Uporaba motorne pile za nenamjenske radove može uzrokovati opasne situacije.
  - **Ova lančana pila nije prikladna za obaranje stabala.** Uporaba lančane pile u radovima za koje nije namijenjena može dovesti do ozbiljnih ozljeda korisnika ili drugih ljudi.
- ### 3.8 Sigurnosne upute za nastavak za teleskopsku pilu (01)
- Kod uklanjanja granja pilu za grane (01/1) podignite najviše do kuta od 60° (01/2). Kod većeg kuta možete biti prisiljeni doći u pod-

ručje u koje mogu pasti grane. Uvijek stojte izvan tog područja.

- Unaprijed isplanirajte put bijega od padajućeg granja. Taj put ne smije imati prepreke, npr. odrezano granje ni klizava mjesta koja mogu sprječavati odmicanje.
- Održavajte sigurnosni razmak od okolnih ljudi, životinja, predmeta ili objekata, a on iznosi otprilike 2,5-struku duljinu grane koju se odsijeca. Ako to nije moguće, pilajte granu dio po dio.
- Nemojte pokušavati pilati granu promjera koji je veći od duljine lista pile.
- Izbjegavajte da lanac pile uhvati pomično granje ili predmete. U tom slučaju odmah isključite pilu za grane.
- Izvadite akumulator iz glavnog uređaja i gurnite zaštitni poklopac preko lanca pile u sljedećim slučajevima:
  - provjera, podešavanje i čišćenje
  - Radovi na vodilici i lancu pile
  - Napuštanja uređaja
  - Transporta
  - Skladištenja
  - Održavanja i popravci
  - Opasnosti
- Održavajte minimalan razmak od 10 m od nadzemnih električnih vodova.

## 4 MONTAŽA I PUŠTANJE U RAD

### 4.1 Montaža vodilice i lanca pile (02 – 06)

**⚠ OPREZ! Opasnost od ozljede na lancu pile.** Rezni bridovi lanca pile su vrlo oštri tako da pri rukovanju lancem pile može doći do porezotina. Prije svih radova s lancem pile pazite na sljedeće:

- Isključite uređaj i izvadite akumulator.
  - Nosite sigurnosnu obuću.
1. Otpustite pričvrсну maticu (02/1) poklopca lančanika (02/2) (02/a). Skinite pričvrсну maticu i poklopac lančanika.
  2. Otpustite vijak za napinjanje lanca (03/1) odvijačem na kombiniranom ključu. Vijak za napinjanje lanca okrećite dok se stezni klin lanca (03/2) ne bude nalazio na stražnjem kraju navoja (03/a).
  3. Postavljanje lanca pile:
    - Rezne zupce (04/1) lanca pile (04/2) koji trebaju nalijegati na vodilici usmjeriti pre-

ma vrhu vodilice (04/3) (04/a).

**Napomena:** *Pravilno montirajte lanac!*

- Lanac pile (04/2) umetnite u žlijeb (04/4) vodilice te ga potpuno namjestite oko vodilice.
4. Vodilicu i namješteni lanac pile umetnite u otvoreno kućište:
    - Lanac pile (05/1) stavite oko pogonskog lančanika (05/2).
    - Vodilicu (05/3) usmjerite tako da usmjerni klinovi (05/4) zahvaćaju uzdužnu rupu (05/5) vodilice.
    - Vodilicu (05/3) usmjerite tako da stezni klinovi lanca (05/6) zahvaćaju jedan od dva provrta (05/7).
    - Lanac pile (05/1) usmjerite tako da nalijegaju u žlijeb vodilice (05/3) i na pogonski lančanik (05/2).
  5. Stavite poklopac lančanika (06/1) i utaknite pričvrсну maticu (06/2) te zategnite (06/a).
  6. Zategnite lanac pile (vidi *Poglavlje 4.2 "Zatezanje i otpuštanje lanca pile (07)", stranica 84*).

### 4.2 Zatezanje i otpuštanje lanca pile (07)

1. Lagano otpustite pričvrсну maticu poklopca.
2. Zategnite lanac pile koristeći pritom kombinirani ključ:
  - Zatezanje lanca pile: Vijak za napinjanje lanca (07/1) okrećite u smjeru kazaljke sata (07/a).
  - Otpuštanje lanca pile: Vijak za napinjanje lanca (07/1) okrećite u smjeru suprotnom od kazaljke sata (07/b).
3. Provjerite zategnutost lanca (vidi *Poglavlje 5.3 "Kontrola zategnutosti lanca", stranica 85*). Po potrebi ponovite prethodni korak.

### 4.3 Ulijevanje ulja lanca pile (08)

**U uređaju pri isporuci nema ulja za lanac pile!**

**POZOR! Opasnost od oštećenja uređaja.** Korištenje uređaja bez ulja za lanac pile uzrokuje oštećenje lanca pile i vodilice.

- Nikada ne puštajte uređaj da radi bez ulja za lanac pile.
- Prije početka rada ulijte ulje za lanac pile u spremnik ulja i tijekom rada provjeravajte razinu ulja.
- Barem prije početka svakog rada provjerite funkcionira li ispravno podmazivanje lanca.

Vijek trajanja i rezna snaga lanca pile ovisi o optimalnom podmazivanju. Tijekom rada lanac pile automatski se prska uljem.

#### **POZOR! Opasnost od oštećenja uređaja.**

Uporaba starog ulja za podmazivanje lanca zbog metalnih krhotina vodi do prijevremenog trošenja vodilice i lanca pile. Također se poništava jamstvo proizvođača.

- Nikada nemojte koristiti staro ulje, nego biološki razgradivo ulje za lanac pile.

#### **POZOR! Opasnost od zagađenja okoliša.**

Korištenje mineralnog ulja za podmazivanje lanca uzrokuje veliko onečišćenje okoliša.

- Nikada nemojte koristiti mineralno ulje, nego biološki razgradivo ulje za lanac pile.

Prije svakog početka rada i kod svake zamjene akumulatora provjerite razinu ulja i po potrebi nadolijte ulje za lanac pile:

1. Provjerite razinu ulja na kontrolnom staklu (08/1) spremnika ulja. Ulje se uvijek mora vidjeti. Ne smije se prekoračiti minimalna ni maksimalna razina ulja.
2. Namjestite pilu za grane u vodoravni položaj i držite je na čvrstoj podlozi.
3. Očistite uređaj oko zatvarača spremnika ulja (08/2).
4. Otvrnite zatvarač spremnika ulja (08/2).
5. Napunite spremnik ulja s biološki razgradljivim uljem za lanac pile. Pritom na kontrolnom staklu (08/1) spremnika ulja prekontrolirajte razinu ulja. Spriječite prelijevanje!
  - Za lakše punjenje koristite lijevak.
  - U spremnik ulja ne smije dospjeti nikakva prljavština.
6. Ponovno zavrtnite zatvarač spremnika ulja (08/2).

#### **4.4 Postavite traku za nošenje na glavnom uređaju**

Pogledajte upute za rad „Multitool MT 42.2 – osnovni uređaj“.

#### **4.5 Postavljanje priključka na osnovni uređaj**

Pogledajte upute za rad „Multitool MT 42.2 – osnovni uređaj“.

## **5 UPRAVLJANJE**

**⚠ OPREZ! Opasnost od opeklina.** Kućište prijenosnika može se jako zagrijati tijekom rada.

- Nemojte dodirivati kućište prijenosnika.

### **5.1 Zakretanje glave pile (09)**

Zakretna glava pile omogućuje udoban i siguran radni položaj prilikom piljenja.

1. Pritisnite gumb (09/1) na objema stranama glave pile.
2. Nagnite glavu pile u željeni položaj (09/a).
3. Otpustite gumb. Glava pile fiksira se u odabranom položaju.

### **5.2 Uključivanje i isključivanje uređaja**

Pogledajte upute za rad „Multitool MT 42.2 – osnovni uređaj“.

### **5.3 Kontrola zategnutosti lanca**

Često kontrolirajte zategnutost lanca jer se novi lanci pile istežu.

1. Lanac pile malo razvucite i pritom provjerite sljedeće:
  - U hladnom stanju: Lanac pile pravilno je zategnut kada se u sredini vodilice može nadignuti za oko 3 – 4 mm i lagano provući rukom. Na radnoj temperaturi lanac pile se izduljuje i dolazi do provjesa.
  - Pogonske karike lanca pile ne smiju stršiti iz utora na donjoj strani vodilice – u protivnom bi lanac pile mogao iskočiti.
2. Po potrebi dotegnite lanac pile (vidi *Poglavlje 4.2 "Zatezanje i otpuštanje lanca pile (07)", stranica 84*).

### **5.4 Provjera podmazivanja lanca**

Provjerite funkciju automatskog podmazivanja lanca tako da uključite odstranjivač grana i držite ga na tlu s vrhom u smjeru kartona ili papira.

#### **POZOR! Opasnost od oštećenja uređaja.**

Kontakt s tlom neizbježno uzrokuje tupljenje lanca pile.

- Nemojte dodirnuti tlo lancem, nego ga držite na sigurnosnoj udaljenosti od najmanje 20 cm od tla!
1. Uključite uređaj.
  2. Vrh vodilice držite u smjeru kartona ili papira na tlu.
    - Ako se pokaže rastući trag ulja, automatska podmazivanja radi besprijekorno.

- Ako se unatoč punom spremniku ulja ne pokaže trag ulja: Očistite ulazni otvor ulja na uređaju i žlijeb vodilice.

Ako to ne dovede do uspjeha, obratite se Službi za korisnike.

## 6 NAČIN RADA I RADNA TEHNIKA (10 – 14)

### **⚠ UPOZORENJE!** Veća opasnost od pada.

Postoji veća opasnost od pada ako se rad obavlja s povišenog položaja (npr. ljestava).

- Radite uređajem samo s tla i uvijek stojte stabilno.
- Uzmite u obzir sljedeće sigurnosne naputke.
- Ako je moguće, stojte tako da se može rezati po kutom od 90° u odnosu na granu (10/a).
- Deblje grane režite postupno kako biste zadržali kontrolu nad rezanjem (11/1).
- Nikada ne pilajte izbočinu na bazi grane kako biste pospješili zarastanje i spriječili truljenje (12).
- Graničnu kandžu za drvo (13/1) na pili za grane prilikom piljenja pritisnite na granu (13/2) (13/a) kako biste ga stabilizirali na grani.
- Napravite rasteretni rez (14/a) na donjoj strani grane prije odrezivanja grane (14/b). Tako se sprječava kidanje kore i oštećenja drveta koja teško zacjeljuju. Rasteretni rez ne bi trebao biti dublji od 1/3 debljine grane kako biste izbjegli zaglavljivanje pile za rezanje.
- Pilu za grane izvucite iz grane samo s rotirajućim lancem pile kako se ne bi zaglavila.

## 7 ODRŽAVANJE I NJEGA

### **⚠ UPOZORENJE!** Opasnost od porezotina.

Opasnost od porezotina uslijed zahvaćanja pomičnih dijelova uređaja oštrih bridova kao i reznog alata.

- Prije radova održavanja, njege i čišćenja uvijek isključite uređaj. Skinite akumulator!
- Kod radova održavanja, njege i čišćenja uvijek nosite zaštitne rukavice!

- Uređaj ne izlažite vlazi.
- Plastične dijelove očistite ručnikom te pritom nemojte upotrebljavati sredstva za čišćenje niti otapala.
- Provjerite ima li korozije na električnim kontaktima te ih po potrebi očistite finim žičanim kistom, a zatim ih poprskajte sprejem za kontakte.

### 7.1 Lanac pile i vodilica

#### 7.1.1 Zamjena lanca pile i vodilice

##### Zamjena lanca pile i vodilice

Lanac pile i vodilica izloženi su velikom trošenju. Lanac pile i vodilicu odmah zamijenite ako besprijekorno funkcioniranje nije omogućeno.

#### 7.1.2 Okretanje vodilice

Za izbjegavanje jednostranog trošenja vodilicu okrenite kod svake zamjene lanca.

#### 7.1.3 Oštrenje lanca pile

**⚠ OPREZ!** Opasnost od ozljede zbog povratnog udara. Oštećeni ili krivo naoštreni lanci pile povećavaju opasnost od povratnog udarca! Mogli biste se ozlijediti.

- Redovito čistite lanac pile.
- Redovito provjeravajte oštećenje lanca pile i po potrebi ga zamijenite novim.
- Ako niste vješti u oštrenju lanca pile: Obratite se Službi za korisnike.

Lanac pile treba naoštiti u sljedećim slučajevima:

- Umjesto iverja izbacuje se samo drvena prašina.
- Pila za grane tijekom rezanja mora se potiskivati kroz drvo.

**i NAPOMENA** Kod oštrenja skinite malo materijala! Za oštrenje lanca pile preporučujemo uređaj za oštrenje lanca.

Ako sami oštrite lanac pile, pazite na sljedeće vrijednosti. Pribor možete kupiti u specijaliziranim trgovinama.

Tip lanca	Promjer turpije	Kut glave	Kut podsječenog dijela	Kut nagiba glave (55°)	Dubina
		Kut okretanja alata	Kut nagiba alata	Bočni kut	
Oregon 90PX040X	5/32" / 4 mm	30°	0°	80°	0,025"
Dubina				Turpije	

### 7.1.4 Čišćenje vodilice

1. Redovito čistite vodilicu i žlijeb vodilice te izlazne otvore ulja.
2. Neravnine koje su nastale na vodilici uklonite ravnim turpijama.

### 7.2 Provjera i čišćenje pogonskog lančanika

Opterećenje pogonskog lančanika (05/2) je posebno veliko. Stoga učinite sljedeće:

1. Redovito provjeravajte istrošenost ili oštećenost zubaca pogonskog lančanika.
2. Četkom očistite pogonski lančanik i pričvršćenje vodilice.

**NAPOMENA** Istrošeni ili oštećeni pogonski lančanik skraćuje vijek trajanja lanca pile i stoga ga bez odlaganja treba zamijeniti tehničar Službe za korisnike.

## 8 POMOĆ U SLUČAJU SMETNJI

**OPREZ!** Opasnost od ozljeda. Oštri i pomični dijelovi uređaja mogu uzrokovati ozljede.

- Kod radova održavanja, njege i čišćenja uvijek nosite zaštitne rukavice!

**NAPOMENA** Kod smetnji koje nisu navedene u ovoj tablici ili koje ne možete ukloniti sami, obratite se našoj servisnoj službi.

Smetnja	Uzrok	Uklanjanje
<b>Vodilica i lanac pile se zagrijavaju. Pojava dima.</b>	Lanac pile je previše zategnut.	Provjerite zategnutost lanca. Dodatno zategnite lanac pile.
	Spremnik ulja je prazan.	Nadolijte ulje za lanac pile.
	Zaprljani su otvor za ulijevanje ulja i/ili žlijeb vodilice.	Očistite otvor za ulijevanje ulja i žlijeb vodilice.
<b>Motor radi ali ne pomiče se lanac pile.</b>	Lanac pile je previše zategnut.	Provjerite zategnutost lanca. Dodatno zategnite lanac pile.

Smetnja	Uzrok	Uklanjanje
	Greška na uređaju.	Potražite servisera proizvođača.
<b>Umjesto piljevine izbacuje samo drvenu prašinu. Pila za grane mora se potiskivati kroz drvo.</b>	Lanac pile je tup.	Naoštrite lanac pile ili kontaktirajte Službu za korisnike kod proizvođača.
<b>Uređaj vibrira neuobičajeno jako.</b>	Greška na uređaju.	Potražite servisera proizvođača.
<b>Ostali kvarovi</b>	Pogledajte upute za rad „Multitool MT 42.2 – osnovni uređaj“.	

## 9 TRANSPORT

Prije transporta provedite sljedeće korake:

1. Isključite uređaj.
2. Izvadite akumulator iz osnovnog uređaja.
3. Montirajte sve zaštitne poklopce.
4. Razdvojite osnovni uređaj, produžnu cijev drške (ako postoji) i nastavak.

**f NAPOMENA** Napomene o transportu akumulatora: pogledajte upute za uporabu za „Multitool MT 42.2 – osnovni uređaj“.

## 10 SKLADIŠTENJE

Nakon svake uporabe temeljito očistite uređaj i, ako postoje, stavite sve zaštitne poklopce. Uređaj čuvajte na suhom mjestu s mogućnošću zaključavanja i izvan dohvata djece.

Prije radnih stanki koje traju dulje od 30 dana napravite sljedeće:

1. Ispraznite spremnik ulja za lanac pile.
2. Skinite lanac pile i vodilicu, očistite i poprskajte uljem za zaštitu od hrđe.
3. Temeljito očistite uređaj i držite ga u suhoj prostoriji.

### **POZOR!** Opasnost od oštećenja uređaja.

Osušeno/slijepljeno ulje za lanac pile kod duljeg skladištenja oštećuje dijelove koji provode ulje.

- Iz uređaja uklonite ulje za lanac pile prije dugog skladištenja.

## 11 ZBRINJAVANJE

### **Napomene o zakonu za električne i elektroničke uređaje (ElektroG)**



- Električni i elektronički stari uređaji ne smiju se baciti u kućni otpad, nego ih treba predati na zasebnu obradu i zbrinjavanje!

- Stare baterije ili akumulatori koji nisu fiksno ugrađeni u stari uređaj, moraju se izvaditi prije predaje! Njihovo zbrinjavanje regulira se putem zakona o baterijama.
- Vlasnike ili korisnike električnih ili elektroničkih uređaja zakon obvezuje na povrat.
- Krajnji korisnik snosi vlastitu odgovornost za brisanje osobnih podataka navedenih na starom uređaju koji se zbrinjava u otpad!

Simbol prekrížene kante za smeće znači da se električni i elektronički uređaji ne smiju zbrinjavati putem kućnog otpada.

Električni i elektronički uređaji mogu se besplatno predati na sljedećim mjestima:

- javna, zakonski definirana mjesta za zbrinjavanje ili prikupljanje otpada (npr. komunalne službe)
- prodavaonice električnih uređaja (stacionarna ili internetska), dok god se trgovca obvezuje za povrat ili je ta usluga dobrovoljno ponudena.

Ove izjave vrijede samo za uređaje koji se instaliraju i prodaju u zemljama Europske unije i na koje se primjenjuje europska direktiva 2012/19/EU. U zemljama izvan Europske unije mogu se primjenjivati neke druge odredbe za zbrinjavanje električnih i elektroničkih starih uređaja.

## 12 KORISNIČKA SLUŽBA/SERVIS

Kod pitanja o jamstvu, popravku ili zamjenskim dijelovima obratite se obližnjoj servisnoj službi tvrtke AL-KO. One su navedene na internetskoj stranici:

[www.al-ko.com/service-contacts](http://www.al-ko.com/service-contacts)



### 13 JAMSTVO

Možebitne greške u materijalu ili proizvodnji na uređaju uklonit ćemo tijekom zakonskoga roka zastare za jamstvo na nedostatke prema vlastitom izboru popravljanjem ili zamjenskom dostavom. Rok zastare određuje se prema pravu države u kojoj je uređaj kupljen.

Naša jamstvena izjava vrijedi samo u slučaju:

- poštivanja ovih Uputa za uporabu
- namjenskog rukovanja
- uporabe originalnih rezervnih dijelova

Jamstvo prestaje vrijediti u slučaju:

- samovoljnih pokušaja popravaka
- samovoljnih tehničkih izmjena
- nenamjenske uporabe

Jamstvo ne obuhvaća:

- oštećenja laka koja proizlaze iz normalnog trošenja
- potrošne dijelove koji su na kartici zamjenskih dijelova označeni okvirom



Jamstveni rok počinje teći s datumom kupnje od strane prvog krajnjeg korisnika. Mjerodavan je datum na računu. Obratite se svom trgovcu ili najbližoj ovlaštenoj servisnoj službi zajedno s ovom jamstvenom izjavom i originalnim računom. Ova izjava ne utječe na zakonska prava koja kupac ima prema prodavaču u slučaju nedostataka.

## ПРЕВОД ОРИГИНАЛНОГ УПУТСТВА ЗА РАД

### Садржај

1	Информације о Упутствима за употребу.....	90	5.4	Провера подмазивања ланца.....	96
1.1	Симболи на насловној страни.....	90	6	Понашање при раду и техника рада (10 – 14).....	96
1.2	Објашњења ознака и сигналних речи.....	91	7	Одржавања и нега.....	97
2	Опис производа.....	91	7.1	Ланац тестере и вођица.....	97
2.1	Сврисходна употреба (01).....	91	7.1.1	Замена ланца тестере и вођице.....	97
2.2	Могућа предвидива погрешна употреба.....	91	7.1.2	Обртање вођице.....	97
2.3	Преостале опасности.....	91	7.1.3	Оштрење ланца тестере.....	97
2.4	Симболи на додатку за обрезивање грана.....	91	7.1.4	Чишћење вођице.....	98
2.5	Безбедносни и заштитни механизми.....	92	7.2	Провера и чишћење погонског ланчаника.....	98
2.6	Преглед производа.....	92	8	Помоћ у случају сметњи.....	98
3	Безбедносне напомене.....	92	9	Транспорт.....	99
3.1	Руковалац.....	92	10	Складиштење.....	99
3.2	Лична заштитна опрема.....	92	11	Одлагање.....	99
3.3	Безбедност на радном месту.....	92	12	Служба за кориснике/Сервис.....	99
3.4	Безбедност људи и животиња.....	93	13	Гаранција.....	99
3.5	Безбедност уређаја.....	93			
3.6	Електрична безбедност.....	93	<b>1</b>	<b>ИНФОРМАЦИЈЕ О УПУТСТВИМА ЗА УПОТРЕБУ</b>	
3.7	Безбедносне напомене за ланчане тестере.....	93	■	Код немачке верзије се ради о оригиналном упутству за употребу. Верзије на свим осталим језицима су преводи оригиналног упутства за употребу.	
3.8	Безбедносне напомене за додатак за обрезивач грана (01).....	94	■	Ова упутства за употребу држите на лако доступном месту да би вам увек била при руци када будете требали одређене информације о уређају.	
4	Монтажа и пуштање у рад.....	94	■	Уређај предајте новом власнику само са Упутством за употребу.	
4.1	Монтажа шине вођице и ланца тестере (02 – 06).....	94	■	Прочитајте и следите све безбедносне и упозоравајуће напомене из овог упутства за употребу.	
4.2	Затезање и отпуштање ланца тестере (07).....	95			
4.3	Пуњење уља за ланац тестере (08).....	95	<b>1.1</b>	<b>Симболи на насловној страни</b>	
4.4	Монтажа појаса за ношење на основном уређају.....	95			
4.5	Постављање прикључног уређаја на основни уређај.....	95			
5	Опслуживање.....	96			
5.1	Закретање главе тестере (09).....	96			
5.2	Укључење и искључење уређаја.....	96			
5.3	Контролисање затегнутости ланца.....	96			

Симбол	Значење
	Пре првог коришћења обавезно пажљиво прочитајте ова Упутства за употребу. То је услов за безбедан рад и неометано руковање.

Симбол	Значење
	Упутство за употребу
	Опрезно руковати литиј-иоонским акумулаторима! Посебно пазите на напомене за транспорт, складишћење и бацање у отпад из ових упутстава за употребу!

## 1.2 Објашњења ознака и сигналних речи

 **ОПАСНОСТ!** Указује на непосредну опасност која ће – ако се не избегне – изазвати смрт или тешку повреду.

 **УПОЗОРЕЊЕ!** Указује на потенцијалну опасност која би – ако се не избегне – могла изазвати смрт или тешку повреду.

 **ОПРЕЗ!** Указује на потенцијалну опасност која би – ако се не избегне – могла изазвати мале или блаже повреде.

 **ПАЖЊА!** Указује на ситуацију која би – ако се не избегне – могла проузроковати материјалну штету.

 **НАПОМЕНА** Посебне напомене за боље разумевање и руковање.

## 2 ОПИС ПРОИЗВОДА

Орезивач грана Вам омогућава да се са дрвећа и других дрва удобно и безбедно одсечете гране са тла. Напоран и опасан рад на мердевинама или дрвету отпада.

### 2.1 Сврсисходна употреба (01)

Додатак за обрезавање грана CSA 4220.2 сме да се користи искључиво у комбинацији са Multitool МТ 42.2 основним уређајем. Комплетан уређај је предвиђен да са тла сече гране фиксног дрвећа и другог растиња. Корисник притом мора да чврсто стоји на тлу (01).

Сме да се корист и само биолошки разградиво уље за ланац тестере.

Основни уређај, као и прикључни уређаји, предвиђени су искључиво за приватну употребу. Сваки другачији начин коришћења, као и недозвољене преправке или доградње се сматра ненаменском употребом и доводи до престанка важења гаранције, губитка

усаглашености са прописима и одбијања сваке одговорности произвођача за штету корисника или трећих лица.

### 2.2 Могућа предвидива погрешна употреба





- Немојте сећи гране које су директно или под оштрим углом изнад корисника или других људи.
- Не сме се радити са уређајем стојећи на мердевинама.
- Користити само један продужетак цевастог вратила, чак и ако су доступни други продужеци цевасте шипке.
- Не користити старо уље или минерално уље.



### 2.3 Преостале опасности

Чак и при правилној употреби уређаја увек ће постојати извесан преостали ризик, који не може да се искључи. Из врсте и конструкције уређаја могу да се изведу следеће потенцијалне опасности, зависно од употребе:

- Додир са опилцима и уљном прашином који лете наоколу
- Удисање честица струготине и уљне прашине
- Повреде због делова ланца тестере који лете наоколу
- Посекотине на ланцу тестере

### 2.4 Символи на додатку за обрезавање грана

Симбол	Значење
	Посебан опрез при руковању!
	Пре пуштања у погон прочитајте упутство за употребу!
	Носите заштитне наочаре, заштиту за слух и заштитну кацигу!
	Носите заштитне рукавице!

Симбол	Значење
	Носити чизме са противклизним ђоном!
	Заштитити од кише и влаге!
	Најмање растојање 10 м до електричних водова и водова под напоном!

## 2.5 Безбедносни и заштитни механизми

### Заштитни поклопац вођице

Заштитни поклопац пре транспорта мора да се натакне на вођицу и ланац тестере, како би се спречиле повреде људи и оштећење предмета.

## 2.6 Преглед производа

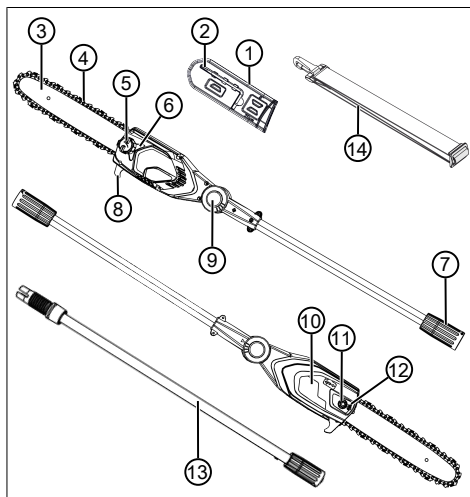

Бр.	Саставни део
1	Заштитни поклопац шине вођице
2	Имбус кључ са одвијачем
3	Шина вођице

Бр.	Саставни део
4	Ланац тестере
5	Отвор за уливање резервоара за угље
6	Контролни прозорчић резервоара за угље
7	Спојница за продужетак цевастог вратила одн. основни уређај
8	Канца за везивање дрвета
9	Притисно дугме на обртном/углавном зглобу (обострано)
10	Поклопац ланчаника
11	Причврсни завртањ
12	Завртањ за затезање ланца
13	Продужетак цевастог вратила МТА 42.2 (бр. арт. 127647)*
14	Појас за ношење за основни уређај

\* Није садржано у обиму испоруке, може да се посебно набави.

## 3 БЕЗБЕДНОСНЕ НАПОМЕНЕ

### 3.1 Руковалац

- Особе млађе од 16 година или особе које не познају упутство за употребу, не смеју користити уређај. Водите рачуна о специфичним локалним безбедносним прописима у вези са минималном старошћу корисника.
- Не употребљавајте уређај ако сте уморни или под утицајем дрога, алкохола или лекова.

### 3.2 Лична заштитна опрема

- Да би се спречиле повреде главе и екстремитета, као и оштећења слуха, потребно је носити прописну одећу и заштитну опрему.
- Лична заштитна опрема се састоји од:
  - Заштитна кацига, заштитне наочаре и заштита дисајних путева
  - дугачке панталоне и отпорне ципеле
  - у случају одржавања и неге: Заштитне рукавице

### 3.3 Безбедност на радном месту

- Радите само при дневном светлу или врло светлим вештачким светлом.

- Пре рада уклоните опасне предмете из радног подручја, нпр. гране, комаде стакла и метала, камење.
- Водите рачуна о својој стабилности.

### 3.4 Безбедност људи и животиња

- Користите уређај само за оне радове за које је предвиђен. Ненаменска употреба може да доведе до повреда, као и да оштети материјалне вредности.
- Укључите уређај само ако се у радном подручју не задржавају људи и животиње.
- Држите руке или ноге одн. друге делове тела даље од покретних делова уређаја (нпр. ланац тестере, резни механизам).
- Делови уређаја, као нпр. резни алати, у току рада могу да се јако загреју. Немојте да их додирујете. После искључивање сачекајте док се не охладе.

### 3.5 Безбедност уређаја

- Користите уређај само под следећим условима:
  - Уређај није запрљан.
  - Уређај не показује оштећења.
  - Сви командни елементи функционишу.
- Све ручице уређаја одржавајте у сувом и чистом стању.
- Немојте преоптерећивати уређај. Уређај је намењен за лакше радове у приватном окружењу. Преоптерећења доводе до оштећења уређаја.
- Никад немојте да користите уређај са истрошеним или неисправним деловима. Увек замењујте неисправне делове оригиналним резервним деловима произвођача. Ако се уређај користи са истрошеним или неисправним деловима, неће бити могуће да се остваре права по основу гаранције у односу на произвођача.

### 3.6 Електрична безбедност

- У сврху спречавања кратких спојева и уништења електричних делова:
  - Заштитите уређај од влаге и немојте га користити при киши.
  - Немојте прскати уређај водом.
  - Немојте отварати уређај.

**И НАПОМЕНА** Водите рачуна о безбедносним напоменама за акумулатор и пуњач у посебним упутствима за употребу.

### 3.7 Безбедносне напомене за ланчане тестере

- **Држите са тестером у раду све делове тела даље од ланца тестере. Пре покетања тестере треба да се уверите да вас ланац тестере не додирује.** Тренутак непажње при раду са ланчаном тестером може довести до тога да ланац тестере захвати одећу или делове тела.
- **Држите ланчану тестеру увек са вашом левом руком на предњој дршци и вашом десном руком на задњој дршци.** Чврсто држање ланчане тестере обрнутим држањем него што одговара раду повећава ризик од повреда и никада не би требало да се примењује.
- **Држите ланчану тестеру само за изоловане површине за хватање, јер ланац тестере може доћи у додир са скривеним проводницима електричне струје.** Контакт ланца тестере са водом под напоном може довести под напон металне делове уређаја и може довести до електричног удара.
- **Носите заштиту за очи. Препоручује се даља заштитна опрема за заштиту од буке, главу, руке, ноге и стопала.** Одговарајуће заштитно одело смањује опасност од повреда услед опиљака који лете около и случајног додиривања ланца тестере.
- **Не користите ланчану тестеру на дрвету, мердевинама, крову или нестабилној површини.** Рад на такав начин ствара опасност од озбиљних повреда.
- **Пазите на чврсто стајање и користите ланчану тестеру само ако стојите на чврстој, сигурној и равной подлози.** Клизава подлога или нестабилне површине, могу довести до губитка равнотеже или губитка контроле над ланчаном тестером.
- **При тестерисању неке гране која стоји затегнута, рачунајте на то да се може вратити назад.** Са ослобађањем напрезања у дрвеним влакнима, затегнута грана може да удари корисника и/или се ланчана тестера може отети контроли.
- **Будите посебно опрезни при пресецању ниског дрвећа и младог дрвећа.** Танак материјал се може залести у ланцу тестере и ударити вас или вас избацити из равнотеже.

- Носите ланчану тестеру за предњу дршку у искљученом стању, а ланац тестере на супротној страни од тела. При транспорту или чувању ланчане тестере увек навуците заштитни поклопац. Пажљиво руковање ланчаном тестером смањује вероватноћу случајног додиривања са ланцем тестере у покрету.
- Држите се упутстава за подмазивање, затезање ланца и замену шине вођице и ланца. Нестручно затегнут или подмазан ланац може да се откине или повећа ризик од повратног удараца.
- Тестишите само дрво. Ланчану тестеру не употребљавајте за радове за које није предвиђена. Пример: Не користите тестеру за сечење метала, пластике, зида или грађевинског материјала који нису од дрвета. Употреба ланчане тестере за радове за које није предвиђена може довести до опасних ситуација.
- Ланчана тестера није погодна за сечење стабала. Коришћење ланчане тестере за ненаменске радове може да доведе до озбиљних повреда корисника или других особа.

### 3.8 Безбедносне напомене за додатак за обрезивач грана (01)

- Приликом сечења грана резивач грана (01/1) подигните максимално до угла од 60° (01/2). При стрмијем углу принудно доспевате у подручје, у које одсечене гране могу да падну. Увек стојите изван овог подручја.
- Унапред планирајте евакуациони пут за избегавање грана које падају. Овај пут мора да буде очишћен од препрека, као нпр. одсеченим гранама или клизавих места, која би могла да спречавају одступање.
- Одржавајте сигурносно растојање у односу на особе које стоје у околини, животиње, предмете или зграде, које износи најмање око 2,5-струке дужине гране која треба да се одсече. Ако то није могуће, одсеците грану део по део.
- Немојте да покушавате да одсечете грану, чији је пречник већи од дужине сабље.
- Спречите да се гране или предмети који се крећу ухвати у ланцу тестере. У том случају одмах искључите резивач грана.

- Извадите акумулатор из основног уређаја и гурните заштитни поклопац преко ланца тестере при:
  - радовима испитивања, подешавања и чишћења
  - радовима на вођици и ланца тестере
  - напуштању уређаја
  - Транспорт
  - Чување
  - радовима одржавања и поправкама
  - Опасност
- Придржавајте се најмањег растојања од 10 m у односу на надземне електричне водове.

## 4 МОНТАЖА И ПУШТАЊЕ У РАД

### 4.1 Монтажа шине вођице и ланца тестере (02 – 06)

**⚠ ОПРЕЗ! Опасност од повреда на ланцу тестере.** Резне ивице ланца тестере су врло оштре, тако да при руковању ланцем тестере може доћи до посекотина. Пре свих радова са ланцем тестере водите рачуна о следећем:

- Искључите уређај и извадите акумулатор.
  - Носите сигурносне рукавице.
1. Причврсну навртку (02/1) поклопца ланчаника (02/2) одвојити (02/а). Скините причврсну навртку и поклопац ланчаника.
  2. Отпустити завртањ за затезање ланца (03/1) помоћу одвијача на комбинованом кључу. Завртањ за затезање ланца окретати све док се наставак за затезање ланца (03/2) не нађе на задњем крају навоја (03/а).
  3. Стављање ланца тестере:
    - Зубе за сечење (04/1) ланца тестере (04/2), који треба да належу на шину вођице са горње стране, позиционирати (04/а) према врху шине вођице (04/3).  
**Напомена:** Водити рачуна о правилно монтираном ланцу!
    - Уметнути ланац тестере (04/2) у жлеб (04/4) шине вођице и комплетно поставити око шине вођице.
  4. Шину вођице заједно са постављеним ланцем тестере ставити у отворено кућиште:
    - Поставити ланац тестере (05/1) око погонског ланчаника (05/2).

- Шину вођице (05/3) позиционирати тако да се наставак вођице (05/4) спреже са уздужним отвором (05/5) шине вођице.
  - Шину вођице (05/3) позиционирати тако да се наставак за затезање ланца (05/6) спрегне са једним од два отвора за затезање ланца (05/7).
  - Ланац тестере (05/1) позиционирати тако да належе у жлеб шине вођице (05/3) и на погонски ланчаник (05/2).
5. Ставити поклопац ланчаника (06/1) и затегнути (06/а) причврсно навртком (06/2).
  6. Затегните ланац тестере (види *Поглавље 4.2 "Затезање и отпуштање ланца тестере (07)", страна 95*).

#### 4.2 Затезање и отпуштање ланца тестере (07)

1. Мало одврнути причврсну навртку поклопца.
2. Затегнути ланац тестере, притом користити комбиновани кључ:
  - Затезање ланца тестере: Окретати завртањ за затезање ланца (07/1) у смеру казаљке на сату (07/а).
  - Отпуштање ланца тестере: Окретати завртањ за затезање ланца (07/1) у смеру супротном од казаљке на сату (07/б).
3. Контролишите затегнутост ланца (види *Поглавље 5.3 "Контролисање затегнутости ланца", страна 96*). По потреби поновите претходни корак.

#### 4.3 Пуњење уља за ланац тестере (08)

**У уређају се при испоруци не налази уље за ланац тестере!**

#### **ПАЖЊА! Опасност од оштећења уређаја.**

Употреба уређаја без уља за ланац тестере доводи до оштећења ланца тестере и вођице.

- Никада немојте користити уређај без уља за ланац тестере.
- Пре почетка рада улијте уље за ланац тестере у резервоар за уље и контролишите ниво уља у току рада.
- Најмање пре сваког почетка рада проверите да ли подмазивање ланца функционише.

Животни век и снага резања ланца тестере зависе од оптималног подмазивања. За време рада ланац тестере аутоматски се прска уљем.

#### **ПАЖЊА! Опасност од оштећења уређаја.**

Коришћење старог уља за подмазивање ланца због у њему садржане металне струготине доводи до превремене истрошености вођице и ланца тестере. Осим тога престаје да важи гаранција произвођача.

- Никада немојте да користите старо уље, већ само биолошки разградиво уље за ланац тестере.

#### **ПАЖЊА! Опасност од штете по животну средину.**

Коришћење минералног уља за подмазивање ланца доводи до озбиљних штета по животну средину.

- Никада немојте да користите минерално уље, већ само биолошки разградиво уље за ланац тестере.

Пре сваког почетка рада и при свакој замени акумулатора проверите ниво уља и долијте уље за ланац тестере, ако је потребно:

1. Контролисати ниво уља на контролном прозорчићу (08/1) резервоара за уље. Уље увек мора да се види. Минимални и максимални ниво уља не смеју да се прекораче.
2. Резивач грана водоравно поставити на чврсту подлогу и држати.
3. Очистити уређај око затварача резервоара за уље (08/2).
4. Одврнути затварач резервоара за уље (08/2).
5. Резервоар за уље напунити биолошки разградиво уље за ланац тестере. Притом на контролном прозорчићу (08/1) резервоара за уље контролисати ниво уља. Не дозволити преливање!
  - За лакше пуњење употребљавати левак.
  - Прљавштина не сме да доспе у резервоар за уље.
6. Опет заврнути затварач резервоара за уље (08/2).

#### 4.4 Монтажа појаса за ношење на основном уређају

Види упутство за употребу "Multitool MT 42.2 – основни уређај".

#### 4.5 Постављање прикључног уређаја на основни уређај

Види упутство за употребу "Multitool MT 42.2 – основни уређај".

## 5 ОПСЛУЖИВАЊЕ

### **⚠ ОПРЕЗ!** Опасност од опекотина.

Кућиште преносника се загрева у току рада.

- Не додиривати кућиште преносника.

### 5.1 Закретање главе тестере (09)

Закретна глава тестере омогућава удобан и безбедан радни положај при сечењу.

1. Притиснути притисно дугме (09/1) на обе стране главе тестере.
2. Закренути главу тестере у жељени положај (09/a).
3. Пустите притисно дугме. Глава тестере налаже у изабраном положају.

### 5.2 Укључење и искључење уређаја

Види упутство за употребу "Multitool MT 42.2 – основни уређај".

### 5.3 Контролисање затегнутости ланца

Често контролишите затегнутост ланца јер се нови ланци тестере издужују.

1. Мало провуците ланац тестере руком и притом контролишите:
  - У хладном стању: Ланац тестере је исправно затегнут, када се на средини шине војнице може подићи за око 3 – 4 мм и лако провући руком. Код радне температуре ланац тестере се продужава и виси.
  - Погонске карике ланца тестере не смеју да изађу из жлеба на доњем делу шине војнице – у противном ланац тестере би могао да спадне.
2. Ако је потребно, дотегните ланац тестере (види *Полапгље 4.2 "Затезање и отпуштање ланца тестере (07)", страна 95*).

### 5.4 Провера подмазивања ланца

Функцију аутоматског подмазивања ланца проверите тако да укључите резивач грана и држите га на тлу са врхом у смеру картона или папира.

### **ПАЖЊА!** Опасност од оштећења уређаја.

Додиривање тла неизоставно доводи до тупљења ланца тестере.

- Ланцем немојте додиривати тло и одржавајте безбедносно растојање од 20 cm!

1. Укључити уређај.

2. Врх војнице држати у смеру картона или папира на тлу.
  - Уколико се појави растући траг уља, подмазивање ланца ради без сметњи.
  - Ако се упркос пуном резервоару уља не покаже траг уља: Очистити улазни отвор за уље на уређају и жлеб војнице.

Уколико то не доведе до успеха, обратите се нашој сервисној служби.

## 6 ПОНАШАЊЕ ПРИ РАДУ И ТЕХНИКА РАДА (10 – 14)

**⚠ УПОЗОРЕЊЕ!** Повећана опасност од пада. Постоји повећана опасност од пада, када се ради из положаја на висини (нпр. мердевине).

- Уређајем увек радите са тла и притом водите рачуна о стабилном положају.
- Узмите у обзир следеће безбедносне напомене.
  - Станите тако да се рез по могућству може извести под углом од 90° у односу на грану (10/a).
  - Дебеле гране одсецајте део по део како бисте имали (11/1) бољу контролу над местом ударања.
  - Никада немојте засецати у задебљање на корену гране, да бисте послепили зацељење и спречили труљење (12).
  - Помоћу канце за везивање дрвета (13/1) приликом сечења притисните (13/a) телескопску ланчану тестеру о грану (13/2), да бисте стабилизovali грану.
  - Направите рез растеређења (14/a) на доњој страни гране, пре него што се грана одсече (14/b). Тако се може спречити откидање коре као и оштећења на дрвету која тешко зацељују. Рез растеређења не сме да буде дубљи од 1/3 дебљине гране, да би се спречило заглављивање телескопске ланчане тестере.
  - Увек извуците телескопску ланчану тестеру из гране са ротирајућим ланцем тестере, како се не би заглавио.



## 7 ОДРЖАВАЊА И НЕГА

**⚠ УПОЗОРЕЊЕ!** Опасност од **посекотина**. Опасност од посекотина при захватању у оштре делове који се крећу и алате за резање.

- Пре радова одржавања, неге и чишћења увек искључите уређај. Извадите акумулатор!
- Приликом радова одржавања, неге и чишћења увек носите заштитне рукавице!
- Не излагати уређај води или влази.
- Пластичне делове очистити крпом и притом не користити средства за чишћење одн. раствараче.
- Проверити електричне контакте на корозију, по потреби очистити фином жичаном четкицом и затим напрскати контактним спрејом.

### 7.1 Ланац тестере и вођица

#### 7.1.1 Замена ланца тестере и вођице

##### Замена ланца тестере и вођице

Ланац тестере и вођица изложени су великом трошењу. Одмах замените ланац тестере и вођицу ако неометано функционисање више није могуће.

#### 7.1.2 Обртање вођице

За избегавање једностраног трошења вођицу обрните код сваке замене ланца.

#### 7.1.3 Оштрење ланца тестере

**⚠ ОПРЕЗ!** Опасност од повреда због **повратног удара**. Оштећени или неправилно наоштрени ланци тестере повећавају опасност од повратног удара! Последица могу бити повреде.

- Редовно чистите ланац тестере.
- Редовно проверавајте ланац тестере нас оштећења и замените их, ако је потребно.
- Ако нисте упознати са оштрењем ланца тестере: Обратите се сервисној служби.

Ланац тестере мора да се наоштри у следећим случајевима:

- Уместо пиљевине се избацује само дрвена прашина.
- Обрезивач грана за време орезивања мора да буде притиснут дрветом.

**i НАПОМЕНА** Приликом оштрења скините мало материјала! За оштрење вашег ланца тестере препоручујемо уређај за оштрење ланца.

Ако сами оштрите ланац тестере, имајте у виду следеће вредности. Прибор можете добити у специјализованим радњама.

Тип ланца	Пречник турпије	Угао главе	Угао подсецања	Угао нагиба главе (55°)	Димензија дубине
					
		Угао окретања алата	Угао нагиба алата	Бочни угао	
					
Oregon 90PX040X	5/32" / 4 мм	30°	0°	80°	0,025"

Тип ланца	Пречник турпије	Угао главе	Угао подсецања	Угао нагиба главе (55°)	Димензија дубине
					
	Димензија дубине				Турпија

#### 7.1.4 Чишћење вођице

1. Редовно чистити вођицу и жлеб вођице, као и отворе за испуштање уља.
2. Опилјке који се услед ланца тестере појаве на вођици, уклонити равном турпијом.

#### 7.2 Провера и чишћење погонског ланчаника

Оптерећење погонског ланчаника (05/2) је посебно велико. Због тога спроведите следеће:

1. Редовно проверавајте истрошеност или оштећење погонски ланчаник.
2. Очистити погонски ланчаник и причвршћења вођице помоћу четке.

**И НАПОМЕНА** Истрошени или оштећени погонски ланчаник смањује животни век ланца тестере па због тога мора да га одмах замени сервисна служба.

## 8 ПОМОЋ У СЛУЧАЈУ СМЕТЊИ

**⚠ ОПРЕЗ!** Опасност од повреде. Оштри и покретни делови уређаја могу да доведу до повреда.

- Приликом радова одржавања, неге и чишћења увек носите заштитне рукавице!

**И НАПОМЕНА** Код сметњи које нису наведене у овој табели или које не можете да отклоните сами, се обратите нашој служби за кориснике.

Сметња	Узрок	Отклањање
<b>Шина вођице и ланац тестере се загревају. Стварање дима.</b>	Ланац тестере је превише јако затегнут.	Контролишите затегнутост ланца. Дотегните ланац тестере.
	Резервоар за уље је празан.	Накнадно долити уље за ланац тестере.
	Улазни отвор за уље и/или жлеб шине вођице су запрљани.	Очистити улазни отвор за уље и жлеб шине вођице.
<b>Мотор ради, али се ланац тестере не помера.</b>	Ланац тестере је превише јако затегнут.	Контролишите затегнутост ланца. Дотегните ланац тестере.
	Квар на уређају	Потражите сервисну локацију произвођача.
<b>Уместо пиљевине избацује се само дрвена прашина. Телескопска ланчана тестера мора да се притисне кроз дрво.</b>	Ланац тестере је туп.	Наоштри ланац тестере или потражити сервисну радионицу произвођача.
<b>Уређај необично вибрира.</b>	Квар на уређају	Потражите сервисну локацију произвођача.
<b>Додатне сметње</b>	Види упутство за употребу "Multitool MT 42.2 – основни уређај".	

## 9 ТРАНСПОРТ

Пре транспорта предузмите следеће мере:

1. Искључите уређај.
2. Уклоните акумулатор из основног уређаја.
3. Монтирајте све заштитне поклопце.
4. Међусобно раздвојите основни уређај, продужетак цевастог вратила (ако постоји) и додатак.

**И НАПОМЕНА** Напомене о транспорту материјала: види упутство за употребу "Multitool MT 42.2 – основни уређај".

## 10 СКЛАДИШТЕЊЕ

Након сваке употребе темељито очистите уређај и, ако постоји, ставите све заштитне поклопце. Уређај држите на сувом месту под кључем, изван домета деце.

Пре пауза у раду, које трају дуже од 30 дана, спровести следеће радове:

1. Испразнити резервоар за уље за ланце тестере.
2. Скинути, очистити и са уљем за заштиту од рђе напрскати ланац тестере и вођицу.
3. Темељно очистити уређај и чувати у сувој просторији.

**ПАЖЊА!** Опасност од оштећења уређаја.

Осушено/слепљено уље за ланац тестере при дужем складиштењу оштећује делове у којима има уља.

- Уље за ланац тестере пре дужег складиштења уклонити из уређаја.

## 11 ОДЛАГАЊЕ

**Напомене у вези са законом о електричним и електронским уређајима (ElektroG)**



- Стари електрични и електронски уређаји не треба да се бацају са кућним смећем, већ треба да се подвргну одвајању и сортирању одн. рециклирању!

## 13 ГАРАНЦИЈА

Евентуалне грешке у материјалу или производњи на уређају поправићемо за време законског рока застаре права на гаранцију за недостатке према сопственом избору поправљањем или заменом. Рок застаре одређује се према праву државе у којој је уређај купљен.

- Старе батерије или акумулатори који нису фиксно уграђени у стари уређај, пре предаје морају да се изваде! Њихово одлагање на отпад је регулисано законом о батеријама.
- Власник одн.корисник електричних и електронских уређаја су по истеку њиховог века употребе законски обавезни да их врате.
- Крајњи корисник сноси одговорност за брисање својих личних података из старог уређаја који треба да се одложи на отпад!

Симбол прецртане канте за отпатке значи да стари електрични и електронски уређаји не смеју да се одлажу заједно са кућним смећем.

Стари електрични и електронски уређаји бесплатно могу да се предају на следећим местима:

- Јавна места за одлагање отпада одн. његово прикупљање (нпр. комунална стоваришта)
- Продајна места за електричне уређаје (стационарна и на интернету), уколико су трговци обавезни да прихвате враћени производ или ако добровољно нуде такву услугу.

Ове изјаве важе само за уређаје који се уграђују и продају у земљама Европске уније и на које се примењује европска директива 2012/19/ЕУ. У земљама изван Европске уније могу се примењивати неке друге одредбе за одлагање старих електричних и електронских уређаја.

## 12 СЛУЖБА ЗА КОРИСНИКЕ/СЕРВИС

Код питања у вези са гаранцијом, поправком или резервним деловима се обратите вашем најближем AL-KO сервису. Њега ћете наћи на интернету под следећом адресом:  
[www.al-ko.com/service-contacts](http://www.al-ko.com/service-contacts)

Наша гарантна изјава важи само у случају:

- примене ових Упутстава за употребу
- сврсисходног коришћења
- употребе оригиналних резервних делова

Гаранција престаје да важи у случају:

- самоиницијативних покушаја поправки
- самоиницијативних техничких измена
- ненаменског коришћења

Гаранција не обухвата:

- оштећења лака која се свODE на нормално трошење
- потрошне делове који су на картици резервних делова означени рамом



Гарантни рок почиње да тече од датума куповине од стране првог крајњег корисника. Меродаван је датум на рачуну. Са овом изјавом о гаранцији и оригиналним рачуном обратите се продавцу или најближој овлашћеној сервисној радионици. Овом изјавом се не мењају законска права која купац има према продавцу у случају недостатка.

## TŁUMACZENIE ORYGINALNEJ INSTRUKCJI OBSŁUGI

### Spis treści

1	Informacje dotyczące niniejszej instrukcji obsługi .....	101	5.3	Kontrola naprężenia łańcucha .....	107
1.1	Symbole na stronie tytułowej .....	102	5.4	Sprawdzenie smarowania łańcucha ...	107
1.2	Objaśnienia rysunkowe i słowa ostrzegawcze .....	102	6	Nawyki i technika pracy (10 – 14) .....	108
2	Opis produktu .....	102	7	Konserwacja i pielęgnacja .....	108
2.1	Zastosowanie zgodne z przeznaczeniem (01) .....	102	7.1	Łańcuch tnący i prowadnica .....	108
2.2	Możliwe przewidywane nieprawidłowe użycie .....	102	7.1.1	Wymiana łańcucha tnącego i prowadnicy .....	108
2.3	Zagrożenia resztkowe .....	102	7.1.2	Odwracanie prowadnicy .....	108
2.4	Symbole na nasadce okrzesywarki ....	102	7.1.3	Ostrzenie łańcucha tnącego .....	108
2.5	Urządzenia zabezpieczające i ochronne .....	103	7.1.4	Czyszczenie szyny prowadzącej .	109
2.6	Przegląd produktu .....	103	7.2	Kontrola i czyszczenie napędowego koła łańcuchowego .....	109
3	Zasady bezpieczeństwa .....	104	8	Pomoc w przypadku usterek .....	109
3.1	Operator .....	104	9	Transport .....	110
3.2	Środki ochrony osobistej .....	104	10	Przechowywanie .....	110
3.3	Bezpieczeństwo na stanowisku pracy	104	11	Utylizacja .....	110
3.4	Bezpieczeństwo osób i zwierząt .....	104	12	Obsługa klienta/Serwis .....	111
3.5	Bezpieczeństwo urządzenia .....	104	13	Gwarancja .....	111
3.6	Bezpieczeństwo elektryczne .....	104			
3.7	Zasady bezpieczeństwa dla pił łańcuchowych .....	104	<b>1</b>	<b>INFORMACJE DOTYCZĄCE NINIEJSZEJ INSTRUKCJI OBSŁUGI</b>	
3.8	Zasady bezpieczeństwa dotyczące nasadki wysokościowej (01) .....	105	■	Wersja niemieckojęzyczna jest oryginalną instrukcją obsługi. Wszystkie pozostałe wersje językowe są tłumaczeniami oryginalnej instrukcji obsługi.	
4	Montaż i uruchomienie .....	106	■	Poniższa instrukcja obsługi winna być przechowywana zawsze w sposób umożliwiający jej wykorzystanie w celu uzyskania informacji dotyczących urządzenia.	
4.1	Montaż prowadnicy i łańcucha tnącego (02–06) .....	106	■	Urządzenie może być przekazywane wyłącznie wraz z instrukcją obsługi.	
4.2	Naprężanie i luzowanie łańcucha tnącego (07) .....	106	■	Należy stosować się do wskazówek dot. bezpieczeństwa i wskazówek ostrzegawczych zawartych w niniejszej instrukcji obsługi.	
4.3	Uzupełnianie oleju do smarowania łańcucha tnącego (08) .....	106			
4.4	Mocowanie pasa na urządzeniu podstawowym .....	107			
4.5	Zakładanie urządzenia doczepianego na urządzenie podstawowe .....	107			
5	Obsługa .....	107			
5.1	Obracanie głowicy tnącej (09) .....	107			
5.2	Włączanie i wyłączanie urządzenia ....	107			

## 1.1 Symbole na stronie tytułowej

Symbol	Znaczenie
	Przed uruchomieniem należy dokładnie przeczytać niniejszą instrukcję obsługi. Jest to konieczne dla zapewnienia bezusterkowej pracy i bezpiecznej obsługi.
	Instrukcja obsługi
	Akumulatory litowo-jonowe obsługiwać ze szczególną ostrożnością! W szczególności przestrzegać wskazań dotyczących transportu, składowania i utylizacji zawartych w niniejszej instrukcji obsługi!

## 1.2 Objasnienia rysunkowe i słowa ostrzegawcze

**⚠ NIEBEZPIECZEŃSTWO!** Oznacza niebezpieczeństwo prowadzące do śmierci lub ciężkich obrażeń ciała.

**⚠ OSTRZEŻENIE!** Oznacza potencjalne niebezpieczeństwo mogące prowadzić do śmierci lub ciężkich obrażeń ciała.

**⚠ OSTROŻNIE!** Oznacza potencjalne niebezpieczeństwo mogące prowadzić do średnich lub lekkich obrażeń ciała.

**UWAGA!** Oznacza potencjalne niebezpieczeństwo mogące prowadzić do szkód rzeczowych.

**i WSKAZÓWKA** Szczególne wskazówki ułatwiające zrozumienie instrukcji i obsługi.

## 2 OPIS PRODUKTU

Okrzesywarka umożliwi komfortowe i bezpieczne usuwanie gałęzi z drzew i innych roślin drzewiastych. Koniec z męczącą i niebezpieczną pracą na drabinie lub na drzewie.

### 2.1 Zastosowanie zgodne z przeznaczeniem (01)

Nasadka wysokościowa CSA 4220.2 jest przeznaczona wyłącznie do zastosowania z urządzeniem podstawowym Multitool MT 42.2. Całe urządzenie jest przeznaczone do usuwania gałęzi ze stałych drzew i innych roślin drzewiastych z po-

ziomu podłoża. Użytkownik musi przy tym stać stabilnie na podłożu (01).

Należy stosować jedynie olej do smarowania łańcucha ulegający biodegradacji.

Urządzenie podstawowe i urządzenia doczepiane są przeznaczone wyłącznie do użytku w sektorze prywatnym. Każde inne zastosowanie oraz nie- dozwolone zmiany lub modyfikacje traktowane są jako eksploatacja niezgodna z przeznaczeniem i prowadzą do utraty gwarancji i ważności deklaracji zgodności oraz do wyłączenia wszelkiej odpowiedzialności producenta za szkody poniesione przez użytkownika lub osoby trzecie.

### 2.2 Możliwe przewidywane nieprawidłowe użycie



- Nie odcinać gałęzi, znajdujących się bezpośrednio lub pod ostrym kątem nad użytkownikiem lub inną osobą.
- Nie używać urządzenia stojąc na drabinie.
- Używać tylko jednego przedłużenia trzpienia rurowego, nawet jeśli jest ich dostępnych więcej.
- Nie używać zużytego oleju lub oleju mineralnego.

### 2.3 Zagrożenia resztkowe

Nawet podczas użytkowania urządzenia zgodnie z przeznaczeniem wciąż występuje określone ryzyko resztkowego, którego nie da się wykluczyć. Z rodzaju i konstrukcji urządzenia — w zależności od zastosowania — mogą wynikać następujące, potencjalne zagrożenia:

- Kontakt z latającymi dookoła trocin i pyłu olejowego
- Wdychanie cząstek trocin i pyłu olejowego
- Obrażenia przez latające dookoła fragmenty łańcucha tnącego
- Rany cięte przy łańcuchu tnącym

### 2.4 Symbole na nasadce okrzywyarki

Symbol	Znaczenie
	Zachować szczególną ostrożność podczas obsługi urządzenia!
	Przed uruchomieniem przeczytać instrukcję obsługi!

Symbol	Znaczenie
	Nosić okulary ochronne, ochronę słuchu i hełm!
	Zakładać rękawice ochronne!
	Nosić obuwie z antypoślizgową podszewką!
	Chronić przed deszczem i wilgocią!
	Minimalny odstęp 10 m od przewodów elektrycznych!

## 2.5 Urządzenia zabezpieczające i ochronne

### Ostona zabezpieczająca szyny prowadzącej

Ostonę zabezpieczającą należy założyć na szynę prowadzącą i łańcuch tnący przed transportem, aby zapobiec obrażeniom osób i uszkodzeniu przedmiotów.

## 2.6 Przegląd produktu

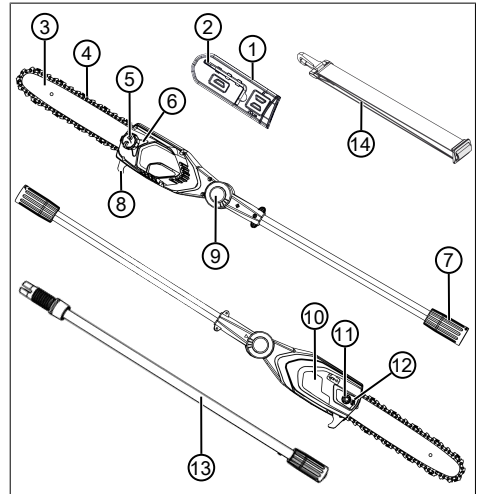

Nr	Element
1	Ostona zabezpieczająca prowadnicy
2	Klucz imbusowy z wkrętakiem
3	Prowadnica
4	Łańcuch tnący
5	Otwór do napełniania zbiornika oleju
6	Wziernik zbiornika oleju
7	Złącze do przedłużenia trzpienia dzielonego lub urządzenia podstawowego
8	Ząb oporowy do drzewa
9	Przycisk na przegubie obrotowym/blokującym (po obu stronach)
10	Ostona koła łańcuchowego
11	Śruba mocująca
12	Śruba do naprężania łańcucha
13	Przedłużenie trzpienia dzielonego MTA 42.2 (nr art. 127647)*
14	Pas nośny do urządzenia podstawowego

\* Nie należy do zakresu dostawy, można nabyć osobno.

## 3 ZASADY BEZPIECZEŃSTWA

### 3.1 Operator

- Osoby poniżej 16. roku życia lub niezaznajomione z instrukcją obsługi nie mogą używać urządzenia. Przestrzegać ewentualnych krajowych przepisów dotyczących bezpieczeństwa w zakresie minimalnego wieku użytkownika.
- Nie używać urządzenia w stanie zmęczenia, pod wpływem narkotyków, alkoholu lub leków.

### 3.2 Środki ochrony osobistej

- Aby uniknąć urazów głowy i kończyn oraz uszkodzenia słuchu, należy nosić na sobie przewidziane przepisami odzież i wyposażenie ochronne.
- Środki ochrony osobistej:
  - Kask ochronny, okulary ochronne i ochrona dróg oddechowych
  - Długie spodnie i mocne obuwie
  - Podczas konserwacji i przeglądów: Ochronne rękawice robocze

### 3.3 Bezpieczeństwo na stanowisku pracy

- Pracować tylko przy świetle dziennym lub przy bardzo jasnym sztucznym świetle.
- Przed rozpoczęciem pracy należy usunąć niebezpieczne przedmioty z obszaru roboczego, np. gałęzie, kawałki szkła i metalu, kamienie.
- Zwracać uwagę na własne bezpieczeństwo.

### 3.4 Bezpieczeństwo osób i zwierząt

- Używać urządzenia tylko do tych prac, do których jest ono przeznaczone. Zastosowanie niezgodne z przeznaczeniem może prowadzić do obrażeń lub uszkodzeń.
- Włączać urządzenie tylko wtedy, gdy w obszarze roboczym nie przebywają osoby ani zwierzęta.
- Trzymać ręce, nogi i inne części ciała z dala od ruchomych części urządzenia (np. łańcucha tnącego, mechanizmu tnącego).
- Części urządzenia, jak np. narzędzia tnące, mogą podczas pracy rozgrzać się do wysokich temperatur. Nie należy ich dotykać. Po wyłączeniu zaczekać, aż ostygną.

### 3.5 Bezpieczeństwo urządzenia

- Używać urządzenia wyłącznie w następujących warunkach:
  - Urządzenie nie jest zabrudzone.
  - Urządzenie nie wykazuje uszkodzeń.
  - Wszystkie elementy obsługowe muszą być sprawne.
- Wszystkie uchwyty urządzenia muszą być suche i czyste.
- Nie przeciążać urządzenia. Jest ono przeznaczone do lekkich prac na terenach prywatnych. Przeciążenia powodują uszkodzenia urządzenia.
- Nigdy nie użytkować urządzenia ze zużytymi lub uszkodzonymi częściami. Uszkodzone części wymieniać zawsze na oryginalne części zamienne producenta. Użytkowanie urządzenia ze zużytymi lub uszkodzonymi częściami powoduje unieważnienie roszczeń gwarancyjnych po stronie producenta.

### 3.6 Bezpieczeństwo elektryczne

- Aby uniknąć zwarcia i zniszczenia podzespołów elektrycznych:
  - Zabezpieczyć urządzenie przed wilgocią i nie używać go w czasie deszczu.
  - Nie spryskiwać urządzenia wodą.
  - Nie otwierać urządzenia.

**i WSKAZÓWKA** Stosować się do wskazówek dotyczących bezpieczeństwa zawartych w osobnych instrukcjach eksploatacji akumulatora i ładowarki.

### 3.7 Zasady bezpieczeństwa dla pił łańcuchowych

- **Gdy pilarka pracuje, wszystkie części ciała należy trzymać z dala od łańcucha tnącego. Przed uruchomieniem pilarki należy upewnić się, że łańcuch tnący niczego nie dotyka.** Podczas pracy pilarką chwila nieuwagi może doprowadzić tego, że odzież lub części ciała zostaną złapane przez łańcuch tnący.
- **Pilarkę zawsze należy trzymać prawą ręką za tylny uchwyt, a lewą ręką za przedni uchwyt.** Trzymanie pilarki na odwrót zwiększa ryzyko obrażeń i jest zawsze niedopuszczalne.
- **Pilarkę należy trzymać za izolowane powierzchniowe uchwyty, ponieważ pracujący łańcuch tnący może wejść w kontakt z ukrytymi przewodami zasilającymi. Ze-**



tknięcie łańcucha tnącego z przewodem znajdującym się pod napięciem może spowodować, że metalowe części urządzenia również znajdą się pod napięciem, co może doprowadzić do porażenia prądem elektrycznym.

- **Stosować ochronę oczu. Zaleca się stosowanie dodatkowych środków ochrony indywidualnej słuchu, głowy, dłoni, nóg i stóp.** Dopasowana odzież ochronna zmniejsza ryzyko obrażeń wskutek wyrzucanego materiału lub przypadkowego dotknięcia łańcucha tnącego.
- **Nie należy obsługiwać pilarki znajdując się na drzewie, drabinie, dachu lub niestabilnym podłożu.** Podczas wykonywania pracy w taki sposób istnieje ryzyko poważnych obrażeń.
- **Zwracać uwagę na pewną pozycję stojącą i używać pilarki wyłączanie na stałym, pewnym i równym podłożu.** Śliskie podłoże lub niestabilne powierzchnie mogą doprowadzić do utraty równowagi lub kontroli nad pilarką.
- **Podczas cięcia naprężonych gałęzi należy liczyć się z tym, że mogą one sprężynować.** Gdy naprężenie we włóknach drewna zostanie uwolnione, napięta gałąź może trafić w użytkownika i/lub spowodować utratę kontroli nad pilarką.
- **Należy być szczególnie ostrożnym podczas cięcia podszytu i młodych drzewek.** Cienki materiał może zaplątać się w łańcuchu tnącym i uderzyć w użytkownika lub wytrącić go z równowagi.
- **Podczas przenoszenia pilarki silnik musi być wyłączony i należy trzymać ją za przedni uchwyt z łańcuchem tnącym z dala od ciała. Podczas transportu lub przechowywania pilarki zawsze należy nakładać pokrowiec ochronny.** Staranne obchodzenie się z pilarką zmniejsza prawdopodobieństwo przypadkowego kontaktu z pracującym łańcuchem tnącym.
- **Należy stosować się do wskazówek w zakresie smarowania, naprężania łańcucha oraz wymiany prowadnic i łańcucha.** Łańcuch nieprawidłowo naprężony lub nasmarowany może się zerwać zwiększyć ryzyko odzutu.
- **Piłować wyłącznie drewno. Nie używać pilarki do prac, do których nie jest przeznaczona. Przykład: Nie używać pilarki do piłowania metalu, plastiku, murów lub niedrewnianych materiałów budowlanych.**

Użycie pilarki do prac niezgodnych z przeznaczeniem może prowadzić do niebezpiecznych sytuacji.

- **Opisywana piła łańcuchowa nie jest przeznaczona do ścinania drzew.** Zastosowanie piły łańcuchowej do prac niezgodnych z jej przeznaczeniem może doprowadzić do poważnego zranienia użytkownika lub innych osób.

### 3.8 Zasady bezpieczeństwa dotyczące nasadki wysokościowej (01)

- Podczas usuwania gałęzi podnośni okrzesywarce (01/1) maksymalnie pod kątem 60° (01/2). W przypadku ostrzejszego kąta konieczne jest wejście w obszar, w którym mogą opadać obcięte gałęzie. Należy zawsze stać poza tym obszarem.
- Zaplanować wcześniej drogę ucieczki, aby uniknąć opadających gałęzi. Ta droga musi być wolna od przeszkód, jak odcięte gałęzie lub śliskie powierzchnie, które mogą utrudniać ucieczkę.
- Zachować bezpieczny odstęp od stojących dookoła osób, zwierząt, przedmiotów lub budynków, wynoszący ok. 2,5-krotności długości odcinanej gałęzi. Jeśli jest to niemożliwe, odcinać gałąź fragmentami.
- Nie próbować ciąć gałęzi o średnicy większej niż długość prowadnicy.
- Unikać chwytania ruchomych gałęzi lub przedmiotów przez łańcuch tnący. W takiej sytuacji natychmiast wyłączyć okrzesywarce.
- Wymontować akumulator z urządzenia podstawowego i wsunąć osłonę zabezpieczającą na łańcuch tnący w przypadku:
  - prac kontrolnych, nastawczych i pielęgnacyjnych;
  - prac przy szynie prowadzącej i łańcuchu tnącym;
  - pozostawienia urządzenia;
  - Transport
  - przechowywania;
  - prac konserwacyjnych i naprawczych.
  - Niebezpieczeństwo
- Zachować minimalną odległość 10 m od nadpowietrznych przewodów elektrycznych.

## 4 MONTAŻ I URUCHOMIENIE

### 4.1 Montaż prowadnicy i łańcucha tnącego (02–06)

**⚠ OSTROŻNIE! Niebezpieczeństwo zranienia przez łańcuch tnący.** Krawędzie tnące łańcucha tnącego są bardzo ostre, dlatego podczas manipulowania przy łańcuchu może dojść do ran ciętych. Przed przystąpieniem do wszelkich prac przy łańcuchu tnącym należy:

- Wyłączyć urządzenie i wyciągnąć akumulator.
  - Nosić rękawice ochronne.
1. Poluzować (02/a) nakrętkę mocującą (02/1) osłony koła łańcuchowego (02/2). Wyciągnąć nakrętkę mocującą i osłonę koła łańcuchowego.
  2. Odkręcić śrubę do naprężania łańcucha (03/1) wkrętakiem na kluczu uniwersalnym. Obracać śrubę do naprężania łańcucha, aż czop mechanizmu naprężającego (03/2) znajdzie się przy tylnym końcu gwintu (03/a).
  3. Wkładanie łańcucha tnącego:
    - Zęby tnące (04/1) łańcucha tnącego (04/2), które powinny znajdować się u góry na prowadnicy, wyrównać względem jej końcówki (04/3) (04/a).  
**Wskazówka:** *Zwrócić uwagę na prawidłowe zamontowanie łańcucha!*
    - Włożyć łańcuch tnący (04/2) w rowek (04/4) prowadnicy i całkowicie poprowadzić go wokół prowadnicy.
  4. Włożyć prowadnicę razem z założonym łańcuchem tnącym do otwartej obudowy:
    - Założyć łańcuch tnący (05/1) wokół napędowego koła łańcuchowego (05/2).
    - Wyrównać prowadnicę (05/3) tak, aby czop prowadzący (05/4) znalazł się w otworze podłużnym (05/5) prowadnicy.
    - Wyrównać prowadnicę (05/3) tak, aby czop mechanizmu naprężającego (05/6) znalazł się w obu otworach naprężania łańcucha (05/7).
    - Wyrównać łańcuch tnący (05/1) tak, aby znajdował się w rowku prowadnicy (05/3) i przylegał do napędowego koła łańcuchowego (05/2).
  5. Założyć osłonę koła łańcuchowego (06/1) i dokręcić (06/a) nakrętką mocującą (06/2).

6. Naprężanie łańcucha tnącego (patrz *Rozdział 4.2 "Naprężanie i luzowanie łańcucha tnącego (07)", strona 106*).

### 4.2 Naprężanie i luzowanie łańcucha tnącego (07)

1. Poluzować lekko nakrętkę mocującą osłony.
2. Naprężyć łańcuch tnący, używając do tego klucza uniwersalnego:
  - Naprężanie łańcucha tnącego: Obracać śrubę do naprężania łańcucha (07/1) w kierunku ruchu wskazówek zegara (07/a).
  - Luzowanie łańcucha tnącego: Obracać śrubę do naprężania łańcucha (07/1) w kierunku przeciwnym do ruchu wskazówek zegara (07/b).
3. Skontrolować naprężenie łańcucha (patrz *Rozdział 5.3 "Kontrola naprężenia łańcucha", strona 107*). W razie potrzeby powtórzyć poprzedni krok.

### 4.3 Uzupełnianie oleju do smarowania łańcucha tnącego (08)

**Po dostarczeniu w urządzeniu nie znajduje się olej do smarowania łańcucha!**

**UWAGA! Niebezpieczeństwo uszkodzenia urządzenia.** Użytkowanie urządzenia bez oleju do smarowania łańcucha tnącego prowadzi do uszkodzeń łańcucha i prowadnicy.

- Nigdy nie użytkować urządzenia bez oleju do smarowania łańcucha.
- Przed rozpoczęciem pracy wlać olej do smarowania łańcucha do zbiornika oleju i kontrolować poziom oleju podczas pracy.
- Co najmniej przed każdym rozpoczęciem pracy sprawdzać, czy smarowanie łańcucha działa prawidłowo.

Trwałość i wydajność łańcucha tnącego zależą od optymalnego smarowania. Podczas pracy łańcuch tnący jest automatycznie smarowany olejem.

**UWAGA! Niebezpieczeństwo uszkodzenia urządzenia.** Stosowanie zużytego oleju do smarowania łańcucha prowadzi do przedwczesnego zużycia szyny prowadzącej i łańcucha piły ze względu na zawarty w nim ścier metalowy. Powoduje także unieważnienie gwarancji producenta.

- Nie należy nigdy używać zużytego oleju, lecz jedynie oleju do pił łańcuchowych ulegającego biodegradacji.

**UWAGA! Niebezpieczeństwo zanieczyszczenia środowiska naturalnego.** Stosowanie oleju mineralnego do smarowania łańcucha prowadzi do znacznego zanieczyszczenia środowiska naturalnego.

- Nie należy nigdy używać oleju mineralnego, lecz jedynie oleju do pił łańcuchowych ulegającego biodegradacji.

Zawsze przed rozpoczęciem pracy i przy każdej wymianie akumulator należy sprawdzić poziom oleju i w razie potrzeby wlać olej do smarowania łańcucha:

1. Skontrolować poziom oleju we wzierniku (08/1) zbiornika oleju. Olej musi być zawsze widoczny. Nie należy przekraczać minimalnego i maksymalnego poziomu oleju.
2. Ustawić okrzywyarkę poziomo na stałym podłożu i przytrzymać.
3. Oczyszczyć urządzenie wokół korka zbiornika oleju (08/2).
4. Odkręcić korek zbiornika oleju (08/2).
5. Napełnić zbiornik olejem do smarowania łańcucha ulegającym biodegradacji. Skontrolować przy tym poziom oleju we wzierniku (08/1) zbiornika oleju. Nie przepełnić!
  - Aby ułatwić napełnianie, użyć lejka.
  - Do zbiornika oleju nie mogą przedostać się zanieczyszczenia.
6. Zakręcić korek zbiornika oleju (08/2).

#### 4.4 Mocowanie pasa na urządzeniu podstawowym

Patrz instrukcja obsługi „Multitool MT 42.2 — urządzenie podstawowe”.

#### 4.5 Zakładanie urządzenia doczepianego na urządzenie podstawowe

Patrz instrukcja obsługi „Multitool MT 42.2 — urządzenie podstawowe”.

## 5 OBSŁUGA

**⚠ OSTROŻNIE! Niebezpieczeństwo poparzenia.** Podczas pracy obudowa urządzenia się nagrzewa.

- Nie dotykać obudowy urządzenia.

### 5.1 Obracanie głowicy tnącej (09)

Obracana głowica tnąca zapewnia wygodną i bezpieczną pozycję roboczą podczas piłowania.

1. Nacisnąć przycisk (09/1) po obu stronach głowicy tnącej.

2. Ustawić głowicę tnącą w żądanej pozycji (09/a).
3. Zwolnić przycisk. Głowica tnąca zostanie zatrzaśnięta w wybranej pozycji.

### 5.2 Włączanie i wyłączenie urządzenia

Patrz instrukcja obsługi „Multitool MT 42.2 — urządzenie podstawowe”.

### 5.3 Kontrola naprężenia łańcucha

Często kontrolować naprężenie łańcucha, ponieważ nowe łańcuchy tnące mają tendencję do wydłużania.

1. Przeciągnąć łańcuch tnący ręką i skontrolować przy tym:
  - W zimnym stanie: Łańcuch tnący jest właściwie naprężony, jeżeli pośrodku prowadnicy można unieść go na ok. 3–4 mm i lekko przeciągnąć ręką. Przy temperaturze roboczej łańcuch tnący wydłuża się i zwisa.
  - Elementy napędowe łańcucha tnącego nie mogą wyjść ze złożenia w dolnej części prowadnicy – łańcuch mógłby wtedy wyskoczyć.
2. W razie potrzeby naprężyć łańcuch tnący (patrz *Rozdział 4.2 "Naprężanie i luzowanie łańcucha tnącego (07)", strona 106*).

### 5.4 Sprawdzenie smarowania łańcucha

Sprawdzić działanie systemu automatycznego smarowania łańcucha, włączając okrzywyarkę i trzymając jej czubek w kierunku kartonu lub papieru ułożonego na ziemi.

**UWAGA! Niebezpieczeństwo uszkodzenia urządzenia.** Kontakt z podłożem powoduje nieuniknione stępienie łańcucha tnącego.

- Nie dotykać podłoża łańcuchem tnącym i zachować bezpieczny odstęp 20 cm!

1. Włączyć urządzenie.
2. Przytrzymać końcówkę szyny prowadzącej w kierunku kartonu lub papieru na podłożu.
  - Jeżeli widoczna jest coraz większa plama oleju, smarowanie łańcucha działa poprawnie.
  - Jeżeli mimo pełnego zbiornika plama oleju nie jest widoczna: Oczyszczyć otwór wlotowy oleju w urządzeniu i rowek szyny prowadzącej.

Jeśli nie zapewni to rozwiązania, skontaktować się z naszym punktem serwisowym.

## 6 NAWYKI I TECHNIKA PRACY (10 – 14)

**⚠ OSTRZEŻENIE!** **Zwiększone ryzyko upadku.** Podczas wykonywania pracy na podwyższonej pozycji (np. na drabinie) występuje podwyższone ryzyko upadku.

- Używać urządzenia zawsze z poziomu podłoża i zwracać przy tym uwagę na stabilną pozycję.
- Przestrzegać zasad bezpieczeństwa.
- Stać tak, aby było możliwe wykonanie cięcia pod kątem 90° względem gałęzi (10/a).
- Grube gałęzie ciąć fragmentami, aby mieć lepszą kontrolę nad miejscem upadku (11/1).
- Nigdy nie ciąć zgrubienia przy podstawie gałęzi, aby usprawnić gojenie się cięcia i zapobiec gniciu (12).
- Dociskać okrzesywarkę zębem oporowym (13/1) do gałęzi (13/2) podczas cięcia (13/a), aby ustabilizować ją na gałęzi.
- Wykonać cięcie odciążające (14/a) po spodniej stronie gałęzi przed odcięciem gałęzi (14/b). Pozwala to uniknąć oderwania kory oraz ciężko gojących się uszkodzeń drzewa. Cięcie odciążające nie powinno być głębsze niż 1/3 grubości gałęzi, aby uniknąć zakleszczenia okrzesywarki.
- Okrzesywarkę należy zawsze wyciągać z gałęzi z obracającym się łańcuchem tnącym, by nie uległa zakleszczeniu.

## 7 KONSERWACJA I PIELĘGNACJA

**⚠ OSTRZEŻENIE!** **Niebezpieczeństwo odniesienia ran ciętych.** Niebezpieczeństwo odniesienia ran ciętych w przypadku kontaktu z ruchomymi częściami o ostrych krawędziach i narzędziami tnącymi.

- Przed przystąpieniem do prac związanych z konserwacją, pielęgnacją i czyszczeniem należy zawsze wyłączyć urządzenie. Wymontować akumulator!
- Podczas wykonywania prac związanych z konserwacją, pielęgnacją i czyszczeniem należy zawsze nosić rękawice ochronne!
- Nie narażać urządzenia na działanie wilgoci lub wody z otoczenia.

- Części z tworzywa sztucznego czyścić ściereczką, nie używając przy tym środków do czyszczenia ani rozpuszczalników.
- Sprawdzić styki elektryczne pod kątem korozji, w razie potrzeby oczyścić małym pędzlem drucianym i spryskać sprayem do styków.

### 7.1 Łańcuch tnący i prowadnica

#### 7.1.1 Wymiana łańcucha tnącego i prowadnicy

##### Wymiana łańcucha tnącego i prowadnicy

Łańcuch tnący i prowadnica są narażone na większe zużycie. Koniecznie wymienić łańcuch tnący i prowadnicę, gdy nie jest zapewnione bezusterkowe działanie.

#### 7.1.2 Odwracanie prowadnicy

Aby uniknąć zużywania prowadnicy z jednej strony, należy ją odwracać przy każdej wymianie łańcucha.

#### 7.1.3 Ostrzenie łańcucha tnącego

**⚠ OSTROŻNIE!** **Niebezpieczeństwo zranienia wskutek odrzutu.** Uszkodzone i niewłaściwie naostrzone łańcuchy zwiększają ryzyko odrzutu! Skutkiem takiego postępowania mogą być poważne obrażenia.







- Regularnie czyścić łańcuch tnący.
- Regularnie sprawdzać łańcuch tnący pod kątem uszkodzeń i wymieniać go, gdy jest to konieczne.
- W przypadku niezaznajomienia się z ostrzeniem łańcucha tnącego: Skontaktować się z działem obsługi klienta.

Ostrzenie łańcucha tnącego jest konieczne w następujących przypadkach:

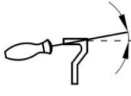
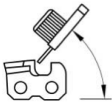
- Zamiast wiórów wyrzucany jest tylko drewniany pył.
- Okrzesywarkę trzeba dociskać do drewna podczas cięcia.

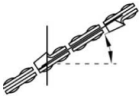
**ℹ WSKAZÓWKA** Podczas ostrzenia usuwać niewielką ilość materiału! Do ostrzenia łańcucha tnącego zalecamy stosowanie specjalnego urządzenia.

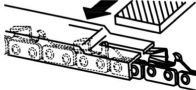
W przypadku samodzielnego ostrzenia łańcucha tnącego należy przestrzegać poniższych wartości. Akcesoria są dostępne w specjalistycznych sklepach.

Typ łańcucha	Średnica pilnika	Kąt głowicy	Kąt podcięcia	Kąt pochylenia głowicy (55°)	Wymiar głębokości
					
		Kąt obrotu narzędzia	Kąt pochylenia narzędzia	Kąt boczny	
					
Oregon 90PX040X	5/32" / 4 mm	30°	0°	80°	0,025"
 <p>Wymiar głębokości</p>				 <p>Pilnik</p>	

### 7.1.4 Czyszczenie szyny prowadzącej

1. Należy regularnie czyścić szynę prowadzącą i rowek szyny prowadzącej oraz otwory wylotu oleju.
2. Usunąć zadziór, powstały na szynie prowadzącej przez łańcuch tnący, za pomocą pilnika płaskiego.

### 7.2 Kontrola i czyszczenie napędowego koła łańcuchowego

Obciążenie napędowego koła łańcuchowego (05/2) jest szczególnie duże. Dlatego też należy:

1. Regularnie sprawdzać zęby koła łańcuchowego pod kątem zużycia lub uszkodzenia.
2. Czyścić koło łańcuchowe i mocowanie szyny prowadzącej szczotką.

**WSKAZÓWKA** Zużyte lub uszkodzone napędowe koło łańcucha zmniejsza trwałość łańcucha tnącego i musi zostać niezwłocznie wymienione przez specjalistę z działu obsługi klienta.

## 8 POMOC W PRZYPADKU USTEREK

**OSTROŻNIE!** Niebezpieczeństwo skażenia. Poruszające się części urządzenia o ostrych krawędziach mogą spowodować obrażenia.

- Podczas wykonywania prac związanych z konserwacją, pielęgnacją i czyszczeniem należy zawsze nosić rękawice ochronne!

**WSKAZÓWKA** W przypadku zakłóceń, które nie zostały wymienione w tej tabeli, lub takich, których nie można usunąć we własnym zakresie, należy skontaktować się z naszym działem obsługi klienta.

Usterka	Przyczyna	Usuwanie
Prowadnica i łańcuch tnący mocno się nagrzewają. Dymienie.	Łańcuch tnący jest zbyt mocno naprężony.	Skontrolować napięcie łańcucha. Naprężyć łańcuch tnący.

Usterka	Przyczyna	Usuwanie
	Zbiornik oleju jest pusty.	Uzupełnić olej do smarowania łańcucha.
	Otwór wlewu oleju i/lub rowek prowadnicy są zabrudzone.	Wyczyścić otwór wlewu oleju i/lub rowek prowadnicy.
<b>Silnik pracuje, ale łańcuch tnący się nie porusza.</b>	Łańcuch tnący jest zbyt mocno naprężony.	Skontrolować naprężenie łańcucha. Naprężyć łańcuch tnący.
	Błąd urządzenia	Udać się do punktu serwisowego producenta.
<b>Zamiast wiórów wyrzucany jest tylko drewniany pył. Okrzesywarkę trzeba przetrząsnąć przez drewno.</b>	Łańcuch tnący jest tępy.	Naostrzyć łańcuch tnący lub skontaktować się z serwisem producenta.
<b>Urządzenie wibruje w nietypowy sposób.</b>	Błąd urządzenia	Udać się do punktu serwisowego producenta.
<b>Inne usterki</b>	Patrz instrukcja obsługi „Multitool MT 42.2 — urządzenie podstawowe”.	

## 9 TRANSPORT

Przed transportem wykonać następujące czynności:

1. Wyłączyć urządzenie.
2. Wymontować akumulator z urządzenia podstawowego.
3. Założyć wszystkie osłony ochronne.
4. Oddzielić od siebie urządzenie podstawowe, przedłużenie trzpienia rurowego (jeśli jest) i nasadkę.

**f WSKAZÓWKA** Wskazówki dotyczące transportu akumulatora: patrz instrukcja obsługi „Multitool MT 42.2 — urządzenie podstawowe”.

## 10 PRZECHOWYWANIE

Po każdym użyciu należy dokładnie wyczyścić urządzenie i, jeśli są dostępne, założyć pokrywy ochronne. Urządzenie przechowywać w suchym, zamkniętym pomieszczeniu niedostępnym dla dzieci.

Przed przerwami w eksploatacji trwającymi dłużej niż 30 dni wykonać następujące czynności:

1. Opróżnić zbiornik oleju do smarowania łańcucha.
2. Zdjąć łańcuch tnący i prowadnicę, oczyścić i spryskać olejem antykorozyjnym.
3. Dokładnie oczyścić urządzenie i przechowywać je w suchym pomieszczeniu.

**UWAGA! Niebezpieczeństwo uszkodzenia urządzenia.** Zasznięty/przyklejony olej do smarowania łańcucha powoduje uszkodzenie podzespołów prowadzących olej w trakcie długotrwałego przechowywania.

- Usunąć olej przed wyłączeniem urządzenia z użytku na dłuższy czas.

## 11 UTYLIZACJA

**Wskazówki dotyczące ustawy o zużytych sprzęcie elektrycznym i elektronicznym (ElektroG)**



- Zużyte urządzenia elektryczne i elektroniczne nie mogą być utylizowane z odpadami z gospodarstwa domowego, lecz należy przekazać je do osobnej zbiórki lub utylizacji.
- Zużyte baterie lub akumulatory, które nie są na stałe wbudowane w zużyte urządzenie, należy wyciągnąć przed oddaniem urządzenia! Ich utylizacja jest regulowana przez ustawę o zużytych bateriach.
- Właściciele lub użytkownicy urządzeń elektrycznych i elektronicznych są prawnie zobowiązani do ich oddania po zużyciu.
- Użytkownik końcowy odpowiada za usunięcie danych osobowych z utylizowanego urządzenia!

Symbol przekreślonego pojemnika na odpady oznacza, że zużyte urządzenia elektryczne i elektroniczne nie mogą być utylizowane razem z odpadami z gospodarstwa domowego.

Zużyte urządzenia elektryczne i elektroniczne można nieodpłatnie oddać w następujących punktach zbiórki:

- publiczne punkty utylizacji lub zbiórki odpadów (np. komunalne punkty składowania odpadów);
- punkty sprzedaży urządzeń elektrycznych (stacjonarne i online), o ile sprzedawcy są zobowiązani do odbioru lub oferują tę usługę dobrowolnie.

### 13 GWARANCJA

Ewentualne wady materiałowe lub produkcyjne w urządzeniu usuwamy przed upływem ustawowego okresu przedawnienia roszczeń z tytułu rękojmi za wady fizyczne, dokonując wedle naszego uznania naprawy lub wymiany produktu. Okres przedawnienia ustalany jest zgodnie z prawem obowiązującym w kraju, w którym produkt został zakupiony.

Gwarancja obowiązuje tylko w przypadku:

- zastosowania się do treści niniejszej instrukcji obsługi
- prawidłowego postępowania,
- stosowania oryginalnych części zamiennych.

Gwarancja nie obejmuje:

- uszkodzeń lakieru spowodowanych zwykłym zużyciem

- części zużywalnych, oznaczonych na wykazie części zamiennych ramką xxxxxx (x).

Okres gwarancji rozpoczyna się od momentu nabycia przez pierwszego użytkownika końcowego. Decydujące znaczenie ma tutaj data dokumentu zakupu. Należy zwrócić się do dystrybutora lub najbliższego autoryzowanego punktu serwisowego, przedkładając niniejszą deklarację gwarancyjną oraz dowód zakupu. Niniejsza deklaracja nie narusza ustawowych roszczeń nabywcy w stosunku do sprzedawcy z tytułu wad.

Wszystkie powyższe zasady obowiązują wyłącznie w odniesieniu do urządzeń sprzedawanych i instalowanych na terenie Unii Europejskiej i objętych dyrektywą 2012/19/UE. W krajach nienależących do Unii Europejskiej obowiązywać mogą inne przepisy dotyczące utylizacji urządzeń elektrycznych i elektronicznych.

### 12 OBSŁUGA KLIENTA/SERWIS

Wszelkie pytania dotyczące gwarancji, naprawy lub części zamiennych należy kierować do najbliższego punktu serwisowego AL-KO. Można go znaleźć w następującej witrynie internetowej: [www.al-ko.com/service-contacts](http://www.al-ko.com/service-contacts)

## PŘEKLAD ORIGINÁLNÍHO NÁVODU K POUŽITÍ



### Obsah

1	K tomuto návodu k použití .....	112	6	Chování při práci a pracovní technika (10 – 14).....	118
1.1	Symbyly na titulní straně .....	112	7	Údržba a péče .....	118
1.2	Vysvětlení symbolů a signálních slov .....	113	7.1	Pilový řetěz a vodící lišta .....	118
2	Popis výrobku .....	113	7.1.1	Výměna pilového řetězu a vodící lišty .....	118
2.1	Použití v souladu s určeným účelem (01).....	113	7.1.2	Obrácení vodící lišty.....	118
2.2	Možné předvídatelné chybné použití .....	113	7.1.3	Broušení pilového řetězu .....	118
2.3	Zbytková nebezpečí .....	113	7.1.4	Čištění vodící lišty .....	119
2.4	Symbyly na nástavci prořezávače .....	113	7.2	Kontrola a čištění hnacího řetězového kola .....	119
2.5	Bezpečnostní a ochranná zařízení.....	114	8	Pomoc při poruchách .....	119
2.6	Přehled výrobku .....	114	9	Přeprava.....	120
3	Bezpečnostní pokyny.....	114	10	Skladování.....	120
3.1	Obsluha.....	114	11	Likvidace .....	120
3.2	Osobní ochranné vybavení .....	114	12	Zákaznický servis/servis.....	121
3.3	Bezpečnost na pracovišti .....	114	13	Záruka .....	121
3.4	Bezpečnost osob a zvířat.....	114			
3.5	Bezpečnost stroje.....	115			
3.6	Bezpečnost elektrických součástí .....	115			
3.7	Bezpečnostní pokyny pro řetězové pily.....	115			
3.8	Bezpečnostní pokyny pro nástavec prořezávače větví (01) .....	116			
4	Montáž a uvedení do provozu .....	116			
4.1	Montáž vodící lišty a pilového řetězu (02 – 06).....	116			
4.2	Napnutí a uvolnění pilového řetězu (07).....	116			
4.3	Doplňte olej na pilový řetěz (08).....	116			
4.4	Upevnění popruhu na základní přístroj .....	117			
4.5	Nasazení přídatného nástavce na základní přístroj.....	117			
5	Obsluha .....	117			
5.1	Naklonění řezné hlavy (09) .....	117			
5.2	Zapnutí a vypnutí stroje.....	117			
5.3	Kontrola napnutí řetězu .....	117			
5.4	Kontrola mazání řetězu .....	117			

### 1 K TOMUTO NÁVODU K POUŽITÍ

- U německé verze se jedná o originální návod k použití. Všechny ostatní jazykové verze jsou překlady originálního návodu k použití.
- Uchovávejte tento návod vždy tak, abyste si ho mohli přečíst, když budete potřebovat informace o stroji.
- Předávejte dalším osobám pouze výrobek s tímto návodem k použití.
- Přečtěte a dodržujte bezpečnostní pokyny a varování uvedená v tomto návodu.

#### 1.1 Symboly na titulní straně

Symbol	Význam
	Před uvedením do provozu si bezpečně pečlivě přečtěte tento návod k použití. To je předpokladem bezpečné práce a bezproblémové manipulace.
	Návod k použití



Symbol	Význam
	S akumulátory Li-Ion zacházejte opatrně! Obzvláště dodržujte pokyny k přepravě, skladování a likvidaci, které jsou vedené v tomto návodu k použití!

## 1.2 Vysvětlení symbolů a signálních slov

**⚠ NEBEZPEČÍ!** Označuje bezprostředně hrozící nebezpečnou situaci, která – pokud se jí nevyhnete – má za následek smrt nebo vážné zranění.

**⚠ VÝSTRAHA!** Označuje možnou nebezpečnou situaci, která – pokud se jí nevyhnete – může mít za následek smrt nebo vážné zranění.

**⚠ OPATRNĚ!** Označuje možnou nebezpečnou situaci, která by mohla mít za následek menší nebo středně těžké zranění, pokud se jí nevyhnete.

**⚠ POZOR!** Označuje situaci, která by mohla mít za následek věcné škody, pokud se jí nevyhnete.

**ℹ UPOZORNĚNÍ** Speciální pokyny pro lepší srozumitelnost a manipulaci.

## 2 POPIS VÝROBKU

Prořezávač vám umožňuje komfortní a bezpečné prořezávání stromů a dalších dřevin ze země. Odpadá usilovná a nebezpečná práce na žebříku nebo stromu.

### 2.1 Použití v souladu s určeným účelem (01)

Nástavec prořezávače větví CSA 4220.2 lze používat jen se základním přístrojem Multitool MT 42.2. Celý přístroj je určen k odvětvování pevně stojících stromů a dalších dřevin ze země. Uživatel přitom musí stát pevně na zemi (01).

Může být použit jen biologicky odbouratelný olej na pilový řetěz.

Základní přístroj i přídatné přístroje jsou určeny výhradně jen k použití v soukromém sektoru. Jakékoli jiné používání a dále nepovolené přestavby a dodatečné montáže budou považovány za použití k jinému než určenému účelu a mají za následek zánik záruky, dále ztrátu konformity a odmítnutí jakékoli odpovědnosti za škody způsobené uživateli nebo třetí straně ze strany výrobce.

### 2.2 Možné předvídatelné chybné použití

- Neřežte větve, které se nachází přímo nebo v ostrém úhlu nad uživatelem nebo jinými osobami.
- Přístroj nikdy nepoužívejte, pokud stojíte na žebříku.
- Použijte jen jedno prodloužení tyče, i když jsou k dispozici další prodloužení tyče.
- Nepoužívejte starý nebo minerální olej.

### 2.3 Zbytková nebezpečí

I při řádném používání stroje ke stanovenému účelu vždy zůstává zbytkové riziko, které nelze vyloučit. Z druhu a konstrukce stroje mohou být podle použití odvozena následující potenciální ohrožení:

- Kontakt s odletujícími pilinami a olejovou mlhou
- Vdechování částic pilin a olejové mlhy
- Poranění odletujícími díly pilového řetězu
- Řezná poranění o pilový řetěz

### 2.4 Symboly na nástavci prořezávače

Symbol	Význam
	Při manipulaci dbejte zvýšené opatrnosti!
	Před uvedením do provozu si přečtěte návod k použití!
	Noste ochranné brýle, protihluková sluchátka a ochrannou helmu!
	Noste ochranné rukavice!
	Noste boty s protiskluzovou podrážkou!
	Chraňte před deštěm a vlhkem!

Symbol	Význam
	Minimální vzdálenost 10 m od elektrických vedení a vodičů pod napětím!

## 2.5 Bezpečnostní a ochranná zařízení

### Ochranný kryt vodičí lišty

Ochranný kryt musíte před přepravou nasunout na vodičí lištu a pilový řetěz, aby nedošlo k poranění osob a poškození předmětů.

## 2.6 Přehled výrobku

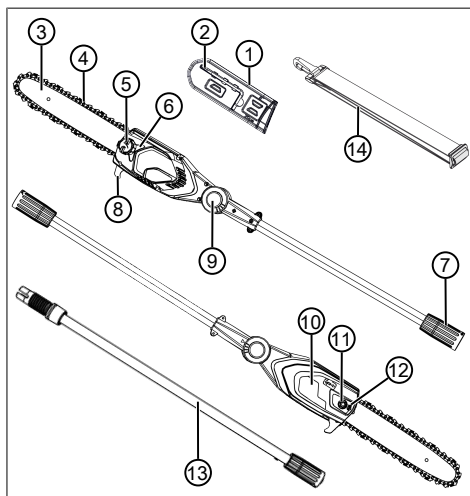

Č.	Součást
1	ochranný kryt vodičí lišty
2	inbusový klíč se šroubovákem
3	vodičí lišta
4	pilový řetěz
5	plnicí otvor olejové nádrže
6	průhledítko olejové nádrže
7	spojka prodlužovacího nástavce hřídelové tyče, popř. základního přístroje
8	opěrná čelist

Č.	Součást
9	tlačítko na otočném/zaskakovacím kloubu (oboustranně)
10	kryt řetězového kola
11	upevňovací šroub
12	napínací šroub řetězu
13	prodlužovací nástavec hřídelové tyče MTA 42.2 (obj. č. 127647)*
14	popruh pro základní přístroj

\* *Není součástí dodávky, může být zakoupen samostatně.*

## 3 BEZPEČNOSTNÍ POKYNY

### 3.1 Obsluha

- Mladiství mladší 16 let nebo osoby, které nejsou seznámeny s návodem k použití, nesmějí přístroj používat. Dodržujte případné bezpečnostní předpisy týkající se minimálního věku uživatele v dané zemi.
- Přístroj nepoužívejte, pokud jste unavení nebo nemocní, pod vlivem drog, alkoholu nebo léků.

### 3.2 Osobní ochranné vybavení

- Aby se předešlo zranění hlavy a končetin, jakož i poškození sluchu, je třeba nosit oděv a ochranné vybavení podle předpisů.
- Osobní ochranné vybavení se skládá z:
  - Ochranná helma, ochranné brýle a ochrana dýchacích orgánů
  - dlouhé kalhoty a pevná obuv
  - při údržbě a péči: ochranné rukavice

### 3.3 Bezpečnost na pracovišti

- Pracujte jen za denního světla nebo za velmi jasného umělého osvětlení.
- Před zahájením práce z pracovní oblasti odstraňte nebezpečné předměty, např. větve, kusy skla a kovu, kameny.
- Dbejte na vlastní stabilitu.

### 3.4 Bezpečnost osob a zvířat

- Přístroj používejte jen k té práci, pro kterou je určen. Použití k jinému než určenému účelu může vést k poranění i poškození majetku.
- Přístroj zapínejte pouze tehdy, když se v pracovní oblasti nenacházejí žádné osoby a zvířata.

- Ruce nebo nohy, popř. jiné části těla udržujte mimo dosah pohyblivých se dílů přístroje (např. pilový řetěz, řezací ústrojí).
- Díly přístroje, jako např. řezné nástroje se mohou během provozu silně zahřívát. Nedotýkejte se jich. Po vypnutí počkejte, až vychladnou.

### 3.5 Bezpečnost stroje

- Stroj používejte jen za následujících podmínek:
  - Stroj není znečištěný.
  - Stroj nevykazuje žádná poškození.
  - Všechny ovládací prvky fungují.
- Všechna držadla stroje udržujte suchá a čistá.
- Nepřetěžujte stroj. Je určen pro lehké práce v soukromém sektoru. Přetížení vedou k poškození stroje.
- Stroj nikdy nepoužívejte s opotřebovanými nebo vadnými díly. Poškozené díly vždy vyměňte za originální náhradní díly výrobce. Je-li stroj provozován s opotřebovanými nebo poškozenými díly, nemohou být vůči výrobci uplatňovány nároky na záruční plnění.

### 3.6 Bezpečnost elektrických součástí

- K zamezení zkratů a zničení elektrických součástí:
  - Stroj chraňte před vlhkostí a nepoužívejte jej v dešti.
  - Stroj neostříkujte vodou.
  - Stroj neotevírejte.

** UPOZORNĚNÍ** Dodržujte bezpečnostní pokyny k akumulátoru a nabíječce uvedené v samostatných návodech k použití.

### 3.7 Bezpečnostní pokyny pro řetězové pily

- **Při běžící pile udržujte odstup všech částí těla od pilového řetězu. Před zapnutím pily se ujistěte, že se pilový řetěz ničeho nedotýká.** Při práci s řetězovou pilou může okamžik nepozornosti vést k zachycení oděvu nebo částí těla pilovým řetězem.
- **Držte řetězovou pilu vždy pravou rukou za zadní rukojeť<sup>a</sup> a levou rukou za přední rukojeť<sup>a</sup>.** Držení řetězové pily obráceným způsobem zvyšuje riziko zranění a nemělo by se nikdy používat.
- **Řetězovou pilu držte za izolovaná držadla, protože se pilový řetěz může dostat do kontaktu se skrytými elektrickými vedeními.** Při kontaktu pilového řetězu s vedením pod napětím se kovové části přístroje mohou dostat pod napětí a způsobit úraz elektrickým proudem.
- **Noste ochranu očí. Doporučujeme další ochranné pomůcky pro uši, hlavu, ruce, nohy a chodidla.** Vhodný ochranný oděv snižuje nebezpečí poranění odletujícími třískami a náhodným dotykem pilového řetězu.
- **S řetězovou pilou nepracujte na stromě, žebříku, na střeše nebo na nestabilním povrchu.** Při takovém provozu hrozí riziko vážného poranění.
- **Vždy dbejte na pevný postoj a používejte řetězovou pilu jen tehdy, když stojíte na pevné, bezpečné a rovné zemi.** Klouzavý podklad nebo nestabilní plochy mohou vést ke ztrátě rovnováhy nebo ztrátě kontroly nad řetězovou pilou.
- **Při řezání napružené větve počítejte s tím, že odpruží zpět.** Když se předpětí v dřevných vláknecích uvolní, může napružená větev zasáhnout uživatele anebo dojít ke ztrátě kontroly nad řetězovou pilou.
- **Buďte mimořádně opatrní při řezání podrostu a mladých stromků.** Tenký materiál se může v pilovém řetězu zachytit a šlehnout vás nebo vyvést z rovnováhy.
- **Řetězovou pilu noste za přední držadlo ve vypnutém stavu, s pilovým řetězem odvráceným od těla. Při přepravě nebo skladování řetězové pily vždy nasadte ochranný kryt.** Opatrné zacházení s řetězovou pilou snižuje pravděpodobnost, že se omylem dotknete běžícího pilového řetězu.
- **Dodržujte pokyny pro mazání, napnutí řetězu a výměnu vodící lišty a řetězu.** Nesprávně napnutý nebo promazaný řetěz se může přetrhnout nebo zvýšit riziko zpětného rázu.
- **Řezjte jen dřevo. Nepoužívejte řetězovou pilu pro práce, pro něž není určena. Příklad: Nepoužívejte řetězovou pilu k řezání kovu, plastu, zdiva nebo stavebních materiálů, které nejsou ze dřeva.** Použití řetězové pily pro nepřiměřené práce může vést k nebezpečným situacím.
- **Tato řetězová pila není vhodná ke kácení stromů.** Používání řetězové pily k jiným pracím, než pro které je určena, může vést k vážnému zranění uživatele nebo jiných osob.

### 3.8 Bezpečnostní pokyny pro nástavec prořezávače větví (01)

- Při prořezávání zvedněte prořezávač (01/1) maximálně do úhlu 60° (01/2). U strmějšího úhlu se nuceně dostanete do oblastí, ve kterých mohou padat odřezané větve. Vždy stůjte mimo tuto oblast.
- Předem naplánujte únikovou cestu pro únik před padajícími větvemi. Na této cestě se nesmí nacházet žádné překážky, jako např. odřezané větve nebo kluzká místa, která by mohla zabránit úniku.
- Udržujte bezpečnostní odstup od okolostojících osob, zvířat, předmětů nebo budov, který činí minimálně asi 2,5násobek délky odřezávané větve. Není-li to možné, řezejte větev po kusech.
- Nepokoušejte se řezat větev, jejíž průměr je větší než délka lišty.
- Zabraňte tomu, aby se pohybující se větve nebo předměty zapletly v pilovém řetězu. V tomto případě prořezávač okamžitě vypněte.
- Ze základního přístroje odstraňte akumulátor a ochranný kryt nasadte na pilový řetěz při:
  - kontrolních, nastavovacích a čistících pracích
  - práci na vodící liště a pilovém řetězu
  - při opuštění stroje
  - Přeprava
  - uložení
  - údržbářských pracích a opravách
  - Nebezpečí
- Udržujte minimální odstup 10 m od nadzemních elektrických kabelů.

## 4 MONTÁŽ A UVEDENÍ DO PROVOZU

### 4.1 Montáž vodící lišty a pilového řetězu (02 – 06)

**⚠ OPATRNĚ! Nebezpečí poranění o pilový řetěz.** Řezné hrany pilového řetězu jsou velmi ostré, takže při manipulaci s pilovým řetězem může dojít k řeznému poranění. Před zahájením jakékoli práce s pilovým řetězem dodržujte:

- Stroj vypněte a vytáhněte akumulátor.
- Noste bezpečnostní rukavice.

1. Povolte (02/a) upevňovací matici (02/1) krytu řetězového kola (02/2). Sejměte upevňovací matici a kryt řetězového kola.

2. Uvolněte napínací šroub řetězu (03/1) šroubovákem na kombinovaném klíči. Napínacím šroubem řetězu otáčejte tak dlouho, dokud se napínací čep řetězu (03/2) nebude nacházet na zadním konci závitů (03/a).
3. Nasazení pilového řetězu:
  - Řezací zuby (04/1) pilového řetězu (04/2), které mají ležet nahofe na vodící liště, vyrovnejte (04/a) k hrotu vodící lišty (04/3).  
**Upozornění: Dbejte na správně namontovaný řetěz!**
  - Vložte pilový řetěz (04/2) do drážky (04/4) vodící lišty tak, aby byla vedena kolem celé vodící lišty.
4. Vodící lištu včetně nasazeného pilového řetězu vložte do otevřeného pouzdra:
  - Pilový řetěz (05/1) položte kolem hnacího řetězového kola (05/2).
  - Vodící lištu (05/3) vyrovnejte tak, aby oba vodící čepy (05/4) zapadly do podélného otvoru (05/5) vodící lišty.
  - Vodící lištu (05/3) vyrovnejte tak, aby napínací čep řetězu (05/6) zasahoval do jednoho ze dvou otvorů pro napínání řetězu (05/7).
  - Pilový řetěz (05/1) vyrovnejte tak, aby ležel v drážce vodící lišty (05/3) a na hnacím řetězovém kole (05/2).
5. Nasadte kryt řetězového kola (06/1) a utáhněte ho (06/a) upevňovací maticí (06/2).
6. Napnutí pilového řetězu (viz *Kapitola 4.2 "Napnutí a uvolnění pilového řetězu (07)", strana 116*).

### 4.2 Napnutí a uvolnění pilového řetězu (07)

1. Lehce povolte upevňovací matici krytu.
2. Napněte pilový řetěz, přitom použijte kombinovaný klíč:
  - Napnutí pilového řetězu: Otáčejte napínacím šroubem řetězu (07/1) ve směru hodinových ručiček (07/a).
  - Uvolnění pilového řetězu: Otáčejte napínacím šroubem řetězu (07/1) proti směru hodinových ručiček (07/b).
3. Kontrola napnutí řetězu (viz *Kapitola 5.3 "Kontrola napnutí řetězu", strana 117*). V případě potřeby zopakujte předchozí krok.

### 4.3 Doplněte olej na pilový řetěz (08)

**Ve stroji se při dodávce nenachází olej na pilový řetěz!**

**POZOR! Nebezpečí poškození stroje.** Použití stroje bez oleje na pilový řetěz vede k poškození pilového řetězu a vodící lišty.

- Stroj nikdy nepoužívejte bez oleje na pilový řetěz.
- Před zahájením práce nalijte do olejové nádrže olej na pilový řetěz a během práce kontrolujte hladinu oleje.
- Alespoň před zahájením práce zkontrolujte, zda funguje mazání řetězu.

Životnost a řezný výkon pilového řetězu závisí na optimálním mazání. Během provozu je pilový řetěz automaticky smáčen olejem.

**POZOR! Nebezpečí poškození stroje.** Použití starého oleje pro mazání řetězu na základě obsaženého kovového oděru vede k předčasnému opotřebení vodící lišty a pilového řetězu. Navíc odpadá záruka výrobce.

- Nikdy nepoužívejte starý olej, ale jen biologicky odbouratelný olej na pilový řetěz.

**POZOR! Nebezpečí poškození životního prostředí.** Používání minerálního oleje pro mazání řetězu vede k trvale se zvyšujícímu poškození životního prostředí.

- Nikdy nepoužívejte minerální olej, ale jen biologicky odbouratelný olej na pilový řetěz.

Zkontrolujte před začátkem každé práce a při každé výměně akumulátoru stav oleje a doplňte ho, pokud je to nutné:

1. Kontrolujte hladinu oleje v průhledítku (08/1) olejové nádrže. Vždy musí být vidět olej. Nesmí se překračovat minimální a maximální stav oleje.
2. Prořezávač vodorovně postavte na pevný podklad a držte jej.
3. Vyčistěte okolí uzávěru olejové nádrže (08/2).
4. Odšroubujte uzávěr olejové nádrže (08/2).
5. Olejovou nádrž naplňte biologicky odbouratelným olejem na pilový řetěz. Přitom kontrolujte hladinu oleje v průhledítku (08/1) olejové nádrže. Nesmí přetéci!
  - Ke snadnějšímu plnění použijte nálevku.
  - Do olejové nádrže se nesmí dostat nečistota.
6. Zase zašroubujte uzávěr olejové nádrže (08/2).

**4.4 Upevnění popruhu na základní přístroj**  
Viz návod k použití „Multitool MT 42.2 – základní přístroj“.

**4.5 Nasazení přídatného nástavce na základní přístroj**

Viz návod k použití „Multitool MT 42.2 – základní přístroj“.

## 5 OBSLUHA

**⚠ OPATRNĚ! Nebezpečí popálení.** Těleso převodovky je během provozu horké.

- Nedotýkejte se tělesa převodovky.

### 5.1 Naklonění řezné hlavy (09)

Otočná řezná hlava umožňuje při řezání komfortní a bezpečnou pracovní polohu.

1. Stiskněte tlačítko (09/1) na obou stranách řezné hlavy.
2. Nakloňte řeznou hlavu do požadované polohy (09/a).
3. Uvolněte tlačítko. Řezná hlava zaskočí ve vybrané poloze.

### 5.2 Zapnutí a vypnutí stroje

Viz návod k použití „Multitool MT 42.2 – základní přístroj“.

### 5.3 Kontrola napnutí řetězu

Kontrolujte často napnutí řetězu. Nové pilové řetězy se prodlužují.

1. Protáhněte pilový řetěz rukou a zkontrolujte:
  - Ve studeném stavu: Pilový řetěz je správně napnutý, když je ho ve středu vodící lišty možné nadzdvihnout o cca 3–4 mm a rukou lehce protáhnout. Při provozní teplotě se pilový řetěz prodlužuje a provéšuje.
  - Vodící patky pilového řetězu nesmějí vystupovat z drážky na spodní straně vodící lišty – pilový řetěz by jinak mohl odskočit.
2. V případě potřeby pilový řetěz dodatečně napněte (viz *Kapitola 4.2 "Napnutí a uvolnění pilového řetězu (07)", strana 116*).

### 5.4 Kontrola mazání řetězu

Zkontrolujte funkci automatického mazání řetězu tak, že zapnete prořezávač a podržte ho špičkou směrem ke kartonu nebo papíru na zemi.

**POZOR! Nebezpečí poškození stroje.** Kontakt se zemí vede nevyhnutelně ke ztupení pilového řetězu.

- Řetězem se nedotýkejte země a dodržujte bezpečnostní odstup 20 cm!

1. Zapněte stroj.
2. Hrot vodící lišty držte směrem ke kartonu nebo papíru položenému na zemi.
  - Pokud se objeví zvětšující se olejová stopa, pracuje mazání řetězu bez problémů.
  - Pokud se navzdory plné olejové nádrži neobjeví žádná stopa oleje: Vyčistěte otvor pro výstup oleje ve stroji a drážku vodící lišty.

Pokud by nebylo dosaženo žádného úspěchu, obraťte se na náš zákaznický servis.

## 6 CHOVÁNÍ PŘI PRÁCI A PRACOVNÍ TECHNIKA (10 – 14)

**⚠ VÝSTRAHA! Zvýšené nebezpečí pádu.** Existuje zvýšené nebezpečí pádu, jestliže bude práce prováděna ze zvýšené polohy (např. žebříku).

- Se strojem vždy pracujte ze země a přitom dbejte na stabilní postavení.
- Dodržujte bezpečnostní pokyny.
- Vždy stůjte tak, aby mohl být řez proveden pokud možno v úhlu 90° k větví (10/a).
- Tlusté větve řežte po částech, abyste měli lepší kontrolu nad místem dopadu (11/1).
- Nikdy neřezejte do vybouleniny u napojení větve, abyste zlepšili hojení ran a zabránili hnilobě (12).
- Přitlačte (13/a) opěrnou čelist (13/1) prořezávače k větví (13/2), aby se prořezávač při řezání na větví stabilizoval.
- Proveďte odlehčovací řez (14/a) na spodní straně větve dřívě, než bude větev odřezána (14/b). Tak lze zabránit odtrhávání kůry i těžko se hojícím poškozením na stromu. Odlehčovací řez by neměl být hlubší než 1/3 tloušťky větve, aby nedošlo k zaseknutí prořezávače větví.
- Prořezávač větví vždy vytažte s rotujícím pilovým řetězem z větve, aby nedošlo k jeho zaseknutí.

## 7 ÚDRŽBA A PÉČE

**⚠ VÝSTRAHA! Nebezpečí zranění pořezáním.** Nebezpečí zranění pořezáním při sáhnutí na ostrohranné a pohyblivé díly přístroje i řezné nástroje.

- Před údržbou, ošetřováním a čištěním stroj vždy vypněte. Odstraňte akumulátor!
- Při údržbě, ošetřování a čištění vždy noste ochranné rukavice!
- Stroj nevystavujte mokru nebo vlhkosti.
- Plastové díly čistěte hadrem a nepoužívejte při tom čisticí prostředky, resp. rozpouštědla.
- U elektrických kontaktů zkontrolujte korozi, event. je vyčistěte jemným drátěným štětcem a pak je postříkejte kontaktním sprejem.

### 7.1 Pilový řetěz a vodící lišta

#### 7.1.1 Výměna pilového řetězu a vodící lišty

##### Výměna pilového řetězu a vodící lišty

Pilový řetěz a vodící lišta jsou vystaveny velkému opotřebením. Pilový řetěz a vodící lištu neprodleně vyměňte, pokud není zaručena bezvadná funkce.

#### 7.1.2 Obrácení vodící lišty

Abyste se zabránilo jednostrannému opotřebením vodící lišty, při každé výměně řetězu ji obraťte.

#### 7.1.3 Broušení pilového řetězu

**⚠ OPATRNĚ! Nebezpečí poranění zpětným rázem.** Poškozené nebo špatně nabroušené pilové řetězy zvyšují nebezpečí zpětného nárazu! Důsledkem mohou být zranění.







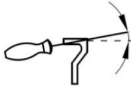

- Pravidelně čistěte pilový řetěz.
- Pravidelně kontrolujte poškození pilového řetězu a v případě potřeby jej vyměňte.
- Pokud neumíte pilový řetěz brousit: Obráťte se na zákaznický servis.

Pilový řetěz musí být broušen v následujících případech:

- Místo pilin je vyhazován pouze dřevěný prach.
- Na prořezávač větví se musí při prořezávání tlačit.

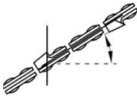
**ℹ UPOZORNĚNÍ** Při broušení uberte trochu materiálu! K broušení pilového řetězu doporučujeme přístroj na broušení řetězů.

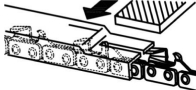
Chcete-li pilový řetěz brousit sami, dodržujte následující hodnoty. Příslušenství získáte ve specializované prodejně.

Typ řetězu	Průměr pilníku	Úhel hlavy zubu	Úhel podříznutí	Úhel sklonu hlavy (55°)	Hloubka
					
		Úhel otáčení nástroje	Úhel sklonu nástroje	Stranový úhel	
					
Oregon 90PX040X	5/32" / 4 mm	30°	0°	80°	0,025"
 <p>Hloubka</p>				 <p>Pilník</p>	

#### 7.1.4 Čištění vodicí lišty

- Pravidelně čistěte vodicí lištu a drážku vodicí lišty i otvory pro vstup oleje.
- Otřep, který se vytvořil kvůli pilovému řetězu na vodicí liště, odstraňte plochým pilníkem.

#### 7.2 Kontrola a čištění hnacího řetězového kola

Namáhání hnacího řetězového kola (05/2) je mimořádně velké. Proto proveďte:

- Zuby hnacího řetězového kola pravidelně kontrolujte, zda nejsou opotřebené nebo poškozené.
- Hnací řetězové kolo a upevnění vodicí lišty vyčistěte kartáčem.

**UPOZORNĚNÍ** Opotřebené nebo poškozené hnací řetězové kolo snižuje životnost pilového řetězu, a proto musí být neprodleně vyměněno v zákaznickém servisu.

## 8 POMOC PŘI PORUCHÁCH

**OPATRNĚ!** Nebezpečí zranění. Ostrohrané a pohybující se části strojů mohou vést k poranění.

- Při údržbě, ošetřování a čištění vždy noste ochranné rukavice!

**UPOZORNĚNÍ** V případě poruch, které nejsou v této tabulce uvedené nebo které nemůžete sami odstranit, se obraťte na náš zákaznický servis.

Porucha	Příčina	Odstranění
<b>Vodicí lišta a pilový řetěz jsou při běhu horké. Tvorba kouře.</b>	Pilový řetěz je příliš napnutý.	Zkontrolujte napnutí řetězu. Dotáhněte pilový řetěz.
	Olejová nádrž je prázdná.	Dolijte olej na pilový řetěz.
	Otvor pro výstup oleje anebo drážka vodicí lišty jsou znečištěné.	Vyčistěte otvor pro výstup oleje anebo drážku vodicí lišty.

Porucha	Příčina	Odstranění
<b>Motor běží, ale pilový řetěz se nepohybuje.</b>	Pilový řetěz je příliš napnutý.	Zkontrolujte napnutí řetězu. Dotáhněte pilový řetěz.
	Chyba přístroje.	Obrat'te se na servisní středisko výrobce.
<b>Místo pilin je vyhazován pouze dřevěný prach. Prořezávač větví musí být tlačěn skrze dřevo.</b>	Pilový řetěz je tupý.	Pilový řetěz nabruste nebo vyhledejte servisní středisko výrobce.
<b>Přístroj nezvykle vibruje.</b>	Chyba přístroje.	Obrat'te se na servisní středisko výrobce.
<b>Další poruchy</b>	Viz návod k použití „Multitool MT 42.2 – základní přístroj“.	

## 9 PŘEPRAVA

Před přepravou proveďte následující opatření:

1. Vypněte přístroj.
2. Ze základního přístroje vyjměte akumulátor.
3. Nasad'te všechny ochranné kryty.
4. Odpojte od sebe základní přístroj, prodloužení trubky držadla (je-li k dispozici) a nástavec.

**F UPOZORNĚNÍ** Pokyny k přepravě akumulátoru: viz návod k použití „Multitool MT 42.2 – základní přístroj“.

## 10 SKLADOVÁNÍ

Po každém použití stroj pořádně vyčistěte a, jsou-li k dispozici, umístěte všechny ochranné kryty. Přístroj uchovávejte na suchém, uzamykatelném místě a mimo dosah dětí.

Před přestávkami delšími než 30 dní proveďte následující práce:

1. Vyprázdněte olejovou nádrž na olej řetězové pily.
2. Sejměte pilový řetěz a vodící lištu, vyčistěte a postříkejte olejem na ochranu proti korozi.
3. Stroj důkladně vyčistěte a uschovejte v suché místnosti.

**POZOR! Nebezpečí poškození stroje.** Zastřel/zalepený olej na pilový řetěz při dlouhém skladování poškozuje díly vedoucí olej.

- Před delším skladováním olej na pilový řetěz odstraňte ze stroje.

## 11 LIKVIDACE

### pokyny k zákonu o elektrických a elektronických zařízeních (ElektroG)



Elektrická a elektronická zařízení nepatří do domácího odpadu, ale odvázejí se k rozřídění, příp. k ekologické likvidaci!

- Staré baterie nebo akumulátory, které nejsou zabudovány do stroje pevně, je nezbytné před odevzdáním vyjmout! Jejich likvidace se řídí zákonem o bateriích.
- Vlastník, příp. uživatel elektrických a elektronických zařízení mají zákonnou povinnost je po použití vrátit.
- Konečný uživatel má vlastní odpovědnost za smazání svých osobních dat na likvidovaném starém stroji!

Symbol přeškrtnutého kontejneru na odpadky znamená, že se elektrická a elektronická zařízení nesmí likvidovat prostřednictvím komunálního odpadu.

Elektrická a elektronická zařízení lze bezplatně odevzdat na následujících místech:

- Veřejnoprávní sběrné nebo likvidační stanice (např. komunální sběrné dvory)
- Prodejny elektrospotřebičů (stále a online), pokud má obchodník povinnost zpětného odběru, anebo ho nabízí dobrovolně.

Tato prohlášení platí pouze pro zařízení, která jsou instalována a prodávána v zemích Evropské unie a podléhají evropské právní směrnici 2012/19/EU. V zemích mimo Evropskou unii mohou platit odlišná ustanovení o likvidaci elektrických a elektronických zařízení.



## 12 ZÁKAZNICKÝ SERVIS/SERVIS

Máte-li nějaké dotazy k záruce, opravě nebo náhradním dílům, obraťte se prosím na nejbližší

servis AL-KO. Najdete je na internetu pod následující adresou:  
[www.al-ko.com/service-contacts](http://www.al-ko.com/service-contacts)

## 13 ZÁRUKA

Případné vady na materiálu či výrobní závady na výrobku odstraníme během zákonné lhůty pro reklamaci nedostatků, a to dle našeho uvážení buď opravou, nebo dodáním náhradního výrobku. Lhůta pro reklamaci nedostatků se řídí právními ustanoveními země, ve které byl výrobek zakoupen.

Naše záruka platí jen v následujících případech:      Záruka zaniká v následujících případech:

- Dodržujte tento návod k obsluze
- Svévolné pokusy o opravu
- Řádné zacházení
- Svévolné technické změny
- Použití originálních náhradních dílů
- Používání v rozporu s určeným účelem

Ze záruky jsou vyloučeny:

- Škody na laku, které jsou způsobeny normálním opotřebením.
- Opotřebované díly, které jsou na kartě náhradních dílů xxxxxx (x) označeny rámečkem.

Záruční doba začíná dnem nákupu prvním koncovým uživatelem. Rozhodující je datum na nákupním dokladu. S tímto záručním listem a originálem nákupního dokladu se obraťte na svého prodejce nebo nejbližší autorizovaný servis pro zákazníky. Zákonné nároky kupujícího na reklamaci nedostatků vůči prodávajícímu zůstávají tímto prohlášením nedotčeny.

## PREKLAD ORIGINÁLNEHO NÁVODU NA POUŽITIE



### Obsah

1	O tomto návode na obsluhu.....	122	6	Správanie pri práci a technika práce (10 – 14).....	128
1.1	Symbody na titulnej strane.....	122	7	Údržba a starostlivosť.....	128
1.2	Vysvetlenie symbolov a signálne slová.....	123	7.1	Pílková reťaz a vodiaca lišta.....	128
2	Popis výrobku.....	123	7.1.1	Výmena pílovej reťaze a vodiacej lišty.....	128
2.1	Používanie v súlade s určením (01).....	123	7.1.2	Otočenie vodiacej lišty.....	128
2.2	Možné predvídateľné chybné použitie.....	123	7.1.3	Brúsenie pílovej reťaze.....	129
2.3	Zvyškové nebezpečenstvá.....	123	7.1.4	Čistenie vodiacej lišty.....	129
2.4	Symbody na nástavci vyvetvovacej píly.....	123	7.2	Kontrola a čistenie hnacieho reťazového kolesa.....	129
2.5	Bezpečnostné a ochranné zariadenia.....	124	8	Pomoc pri poruchách.....	130
2.6	Prehľad výrobku.....	124	9	Preprava.....	130
3	Bezpečnostné pokyny.....	124	10	Skladovanie.....	130
3.1	Obsluha.....	124	11	Likvidácia.....	130
3.2	Osobné ochranné prostriedky.....	124	12	Zákaznícky servis.....	131
3.3	Bezpečnosť pracovného miesta.....	124	13	Záruka.....	131
3.4	Bezpečnosť osôb a zvierat.....	125			
3.5	Bezpečnosť zariadenia.....	125	<b>1</b>	<b>O TOMTO NÁVODE NA OBSLUHU</b>	
3.6	Bezpečnosť elektrických súčastí.....	125	■	U nemeckej verzii sa jedná o originálny návod na použitie. Všetky ostatné jazykové verzie sú preklady originálneho návodu na použitie.	
3.7	Bezpečnostné upozornenia pre reťazové píly.....	125	■	Návod na obsluhu si uschovajte vždy tak, aby ste si ho mohli prečítať, keď budete potrebovať nejakú informáciu k zariadeniu.	
3.8	Bezpečnostné pokyny pre nástavec odvetvovacej píly (01).....	126	■	Zariadenie postupujte ďalším osobám len spolu s týmto návodom na obsluhu.	
4	Montáž a uvedenie do prevádzky.....	126	■	Prečítajte si a dbajte na bezpečnostné a výstražné pokyny v tomto návode na použitie.	
4.1	Montáž vodiacej lišty a pílovej reťaze (02 – 06).....	126			
4.2	Napnutie a povolenie pílovej reťaze (07).....	127	<b>1.1</b>	<b>Symbody na titulnej strane</b>	
4.3	Doplnenie reťazového oleja (08).....	127			
4.4	Pripevnenie popruhu na základný prístroj.....	127			
4.5	Nasunutie násady na základný prístroj.....	127			
5	Obsluha.....	127			
5.1	Otočenie hlavy píly (09).....	127			
5.2	Zapnutie a vypnutie prístroja.....	127			
5.3	Kontrola napnutia reťaze.....	127			
5.4	Kontrola mazania reťaze.....	128			

Symbol	Význam
	Je bezpodmienečne potrebné, aby ste si pred uvedením zariadenia do prevádzky starostlivo prečítali tento návod na použitie. Je to predpoklad pre bezpečnú prácu a bezporuchové zaobchádzanie.



Je bezpodmienečne potrebné, aby ste si pred uvedením zariadenia do prevádzky starostlivo prečítali tento návod na použitie. Je to predpoklad pre bezpečnú prácu a bezporuchové zaobchádzanie.

Symbol	Význam
	Návod na použitie
	Lítium-iónové batérie likvidujte opatrne! Dodržiavajte najmä pokyny pre dopravu, skladovanie a likvidáciu v tejto príručke!

## 1.2 Vysvetlenie symbolov a signálne slová

**⚠ NEBEZPEČENSTVO!** Upozornenie na bezprostredne hroziacu nebezpečnú situáciu, ktorá má – v prípade, že sa jej nepredídě – za následok smrť alebo ťažké zranenie.

**⚠ VAROVANIE!** Upozornenie na potenciálne hroziacu nebezpečnú situáciu, ktorá by mohla mať – v prípade, že sa jej nepredídě – za následok smrť alebo ťažké zranenie.

**⚠ POZOR!** Upozornenie na potenciálne hroziacu nebezpečnú situáciu, ktorá by mohla mať – v prípade, že sa jej nepredídě – za následok ľahké alebo stredne ťažké zranenie.

**POZOR!** Upozornenie na situáciu, ktorá by mohla mať – v prípade, že sa jej nepredídě – za následok vecné škody.

**I UPOZORNENIE** Špeciálne pokyny pre lepšiu zrozumiteľnosť a zaobchádzanie.

## 2 POPIS VÝROBKU

Vyvetvovacia píla vám umožní pohodlné a bezpečné odvetvenie stromov a iných drevín zo zeme. Namáhavé a nebezpečné práce na rebríku a na strome sú minulosťou.

### 2.1 Používanie v súlade s určením (01)

Nástavec odvetvovacej píly CSA 4220.2 sa smie používať iba spolu so základným prístrojom Multitool MT 42.2. Celý prístroj je určený na odvetvovanie pevne stojacich stromov a iných drevín zo zeme. Používateľ pritom musí stáť pevne na zemi (01).

Používajte výlučne biologicky odbúrateľný olej na reťaz píly.

Základný prístroj, ako aj príslušenstvo sú určené výlučne pre použitie v súkromí. Akékoľvek iné použitie, ako aj nedovolená prestavba alebo úprava je v rozpore s určením a ich následkom je vylúčenie záruky, ako aj strata zhody a odmietnutie

akejkoľvek zodpovednosti výrobcu za škody spôsobené používateľovi alebo tretím osobám.

### 2.2 Možné predvídateľné chybné použitie

- Nepilte vetvy, ktoré sa nachádzajú priamo alebo pod ostrým uhlom nad používateľom alebo inými osobami.
- Pri použití prístroja nestojte na rebríku.
- Používajte len jedno predĺženie telesa rúrky, a to aj v prípade, ak je k dispozícii viac predĺžení telesa rúrky.
- Nepoužívajte starý olej alebo minerálny olej.



### 2.3 Zvyškové nebezpečenstvá

Aj pri správnom používaní prístroja vždy zostáva určité zvyškové riziko, ktoré sa nedá vylúčiť. Z druhu a konštrukcie prístroja môžu podľa spôsobu použitia vyplývať nasledujúce potenciálne nebezpečenstvá:

- kontakt s odlietajúcimi pilinami a s olejovým prachom,
- vdychnutie drobných častíc pilín a olejového prachu,
- zranenie z dôvodu odlietajúcich častí pílovej reťaze,
- rezné rany spôsobené pílovou reťazou.

### 2.4 Symboly na nástavci vyvetvovacej píly

Symbol	Význam
	Buďte mimoriadne opatrní pri manipulácii!
	Pred uvedením do prevádzky si prečítajte návod na použitie!
	Noste ochranné okuliare, ochranu sluchu a prilbu!
	Noste ochranné rukavice!
	Noste obuv s protišmykovou podrážkou!

Symbol	Význam
	Chráňte pred dažďom a vlhkosťou!
	Minimálna vzdialenosť 10 m od elektrických vedení!

## 2.5 Bezpečnostné a ochranné zariadenia

### Ochranný kryt vodiacej lišty

Pred prepravou musí byť ochranný kryt nasunutý na vodiacu lištu a reťazovú pílu, aby sa predišlo zraneniam osôb a poškodeniu vecí.

## 2.6 Prehľad výrobku

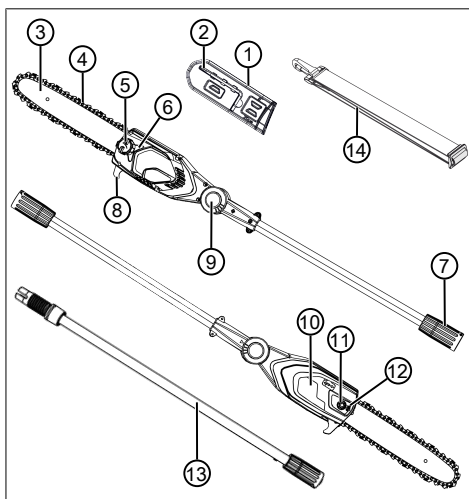

Č.	Konštrukčný prvok
1	Ochranný kryt vodiacej lišty
2	Inbusový kľúč so skrutkovačom
3	Vodiaca lišta
4	Reťaz píly
5	Plniaci otvor olejovej nádrže
6	Priehľadné okienko olejovej nádrže

Č.	Konštrukčný prvok
7	Spojka pre predĺženie rúrky hriadeľa, resp. základného prístroja
8	Zachytávací drapák
9	Tlačidlo na otočnom/západkovom kĺbe (z oboch strán)
10	Kryt reťazového kolesa
11	Upevňovacia skrutka
12	Skrutka na napínanie reťaze
13	Predĺženie rúrky hriadeľa MTA 42.2 (obj. č. 127647)*
14	Popruh pre základný prístroj

\* Nie je obsahom dodávky, dá sa zakúpiť samostatne.

## 3 BEZPEČNOSTNÉ POKYNY

### 3.1 Obsluha

- Mladiství mladší ako 16 rokov alebo osoby, ktoré nie sú oboznámené s návodom na obsluhu, zariadenie nesmú používať. Rešpektujte bezpečnostné predpisy týkajúce sa minimálneho veku používateľa, eventuálne platné v danej krajine.
- Prístroj nepoužívajte, keď ste unavený alebo chorý, resp. pod vplyvom drog, alkoholu alebo liekov.

### 3.2 Osobné ochranné prostriedky

- Aby sa predišlo zraneniam hlavy a končatín, ako aj poškodeniam sluchu, musí sa nosiť predpísaný odev a ochranné prostriedky.
- Osobné ochranné prostriedky tvoria:
  - ochranná prilba, ochranné okuliare a ochrana dýchacích ciest
  - dlhé nohavice a pevná obuv
  - pri údržbe a ošetrovaní: ochranné rukavice

### 3.3 Bezpečnosť pracovného miesta

- Pracujte len pri dennom svetle alebo veľmi jasnom umelom osvetlení.
- Pred začiatkom práce odstráňte z pracovného priestoru nebezpečné predmety, napr. kónary, kusy skla a kovu, kamene.
- Dávajte pozor na vašu vlastnú stabilitu.

### 3.4 Bezpečnosť osôb a zvierat

- Prístroj používajte len na práce, na ktoré je určený. Používanie nezodpovedajúce účelu určenia môže viesť k zraneniam a vecným škodám.
- Prístroj zapnite len vtedy, ak sa v pracovnom priestore nenachádzajú žiadne osoby a zvieratá.
- Ruky a nohy, resp. ostatné časti tela držte v dostatočnej vzdialenosti od pohybujúcich sa dielov prístroja (napr. reťaz píly, rezacia jednotka).
- Diely prístroja (napr. rezné nástroje) sa môžu v priebehu používania silne zahriať. Nedotýkajte sa ich. Po vypnutí počkajte, kým sa neochladia.

### 3.5 Bezpečnosť zariadenia

- Prístroj používajte len, ak sú splnené nasledujúce podmienky:
  - Zariadenie nie je znečistené.
  - Zariadenie nevykazuje žiadne poškodenie.
  - Všetky ovládacie prvky sú funkčné.
- Všetky rukoväte prístroja udržiavajte suché a čisté.
- Zariadenie nepreťažujte. Toto zariadenie je určené na nenáročné práce na súkromných pozemkoch. Preťaženie spôsobuje poškodenie prístroja.
- Zariadenie nikdy nepoužívajte s opotrebovanými alebo chybnými dielmi. Chybné diely vždy vymeňte za originálne náhradné diely výrobcu. Ak sa zariadenie používa s opotrebovanými alebo chybnými dielmi, voči výrobci nie je možné si uplatňovať nároky vyplývajúce zo záruky.

### 3.6 Bezpečnosť elektrických súčastí

- Aby sa zabránilo skratom a zničeniu elektrických konštrukčných prvkov:
  - Zariadenie chráňte pred vlhkosťou a nepoužívajte ho v daždi.
  - Zariadenie neostrekujte vodou.
  - Zariadenie neotvárajte.

** UPOZORNENIE** Dodržiavajte bezpečnostné pokyny k akumulátoru a nabíjačke v samostatných návodoch na prevádzku.

### 3.7 Bezpečnostné upozornenia pre reťazové píly

- Pri zapnutej píle majte všetky časti tela vzdialené od pílovej reťaze. Pred naštartovaním píly sa ubezpečte, že sa pílová reťaz ničoho nedotýka. Moment nepozornosti pri používaní reťazovej píly môže viesť k tomu, že pílová reťaz zachytí odev alebo časti tela.
- Reťazovú pílu držte vždy svojou pravou rukou za zadnú rukoväť a ľavou rukou za prednú rukoväť. Držanie reťazovej píly v opačnej pracovnej polohe zvyšuje riziko poranenia a nikdy by sa nemalo používať.
- Reťazovú pílu držte iba za izolované uchopovacie plochy, pretože reťaz píly sa môže dostať do kontaktu so skrytým elektrickým vedením. V dôsledku kontaktu pílovej reťaze s vedením pod napätím sa kovové časti môžu dostať pod napätie, čo môže viesť k zásahu elektrickým prúdom.
- Noste ochranu očí. Odporúčame používanie ďalších ochranných prostriedkov pre sluch, hlavu, ruky, nohy a chodidlá. Vhodný ochranný odev znižuje nebezpečenstvo zranenia v dôsledku odlietajúcich pilín a náhodného dotyku reťaze píly.
- Reťazovú pílu nepoužívajte na strome, rebriku, streche alebo na nestabilnom povrchu. Pri prevádzke takýmto spôsobom hrozí riziko vážneho zranenia.
- Vždy dbajte na pevný postoj a reťazovú pílu používajte vždy len na pevnom, bezpečnom a rovnom povrchu. Klzké alebo nestabilné povrchy môžu viesť k strate rovnováhy alebo strate kontroly nad reťazovou pílou.
- Pri rezaní konára, ktorý je napnutý, počítajte s jeho spätným pohybom. Keď sa v drevných vláknach uvoľní napätie, napnutá vetva môže zasiahnuť užívateľa a/alebo vytrhnúť reťazovú pílu spod kontroly.
- Buďte zvlášť pozorný pri rezaní krovia a mladých stromov. Tenký materiál sa môže zachytiť v pílovej reťazi a môže vás udrieť alebo vyviesť z rovnováhy.
- Reťazovú pílu noste za predné držadlo vo vypnutom stave, pílovú reťaz otočte smerom od tela. Pri preprave a uskladnení reťazovej píly na ňu vždy natiahnite ochranný kryt. Starostlivé zaobchádzanie s reťazovou pílou znižuje pravdepodobnosť neúmyselného dotyku s pohybujúcou sa pílovou reťazou.

- **Riadte sa pokynmi ohľadom mazania, napnutia reťaze a výmeny vodiacej lišty či reťaze.** Neodborne napnutá alebo namazaná reťaz sa môže roztrhnúť alebo zvýšiť riziko spätného rázu.
- **Pilíte len drevo. Reťazovú pílu nepoužívajte na práce, na ktoré nie je určená. Príklad: Reťazovú pílu nepoužívajte na pílenie kovu, plastu, muriva alebo stavebných materiálov, ktoré nie sú z dreva.** Použitie reťazovej píly na práce v rozpore s určením môže viesť k nebezpečným situáciám.
- **Táto reťazová píla nie je vhodná na výrub stromov.** Použitie reťazovej píly na neodbornú prácu môže viesť k vážnemu zraneniu používateľa alebo iných osôb.

### 3.8 Bezpečnostné pokyny pre nástavec odvetvovacej píly (01)

- Pri odvetvovaní nadvihnite odvetvovaciu pílu (01/1) maximálne pod uhlom 60° (01/2). V prípade ostrého uhla sa nevyhnutne dostanete do oblasti, do ktorej môžu spadať odpílené vetvy. Vždy stojte mimo tejto oblasti.
- Vopred si naplánujte únikovú cestu z dôvodu ústupu pred padajúcimi konármi. Na tejto ceste nesmú byť žiadne prekážky, napr. odpílené konáre alebo kľzké miesta, ktoré by mohli prekážať v ústupe.
- Dodržujte bezpečný odstup od okolo stojacích osôb, zvierat, predmetov a budov. Táto vzdialenosť musí byť minimálne cca 2,5 násobok dĺžky píleného konára. Ak je to možné, konár pilíte postupne.
- Nesnažte sa odpíliť konár, ktorého priemer je väčší, ako dĺžka lišty.
- Zabráňte tomu, aby sa pohybujúce konáre alebo predmety zachytili do reťaze píly. V tomto prípade odvetvovaciu pílu okamžite vypnite.
- Vyberte akumulátor zo základného prístroja a nasuňte ochranný kryt na reťaz píly v prípade:
  - kontrolných, nastavovacích a čistiacich prác,
  - práce na vodiacej lište a reťazi píly,
  - opustenia prístroja,
  - prepravy,
  - uskladnenia,
  - údržby a opravy,
  - nebezpečenstva.

- Od nadzemných elektrických vedení udržiajte minimálnu vzdialenosť 10 m.

## 4 MONTÁŽ A UVEDENIE DO PREVÁDZKY

### 4.1 Montáž vodiacej lišty a pílovej reťaze (02 – 06)

**⚠ POZOR! Nebezpečenstvo poranenia na pílovej reťazi.** Rezné hrany pílovej reťaze sú veľmi ostré, takže pri práci reťazovou pílou môže dojsť k rezným ranám. Pred každou prácou na pílovej reťazi dodržujte nasledovné:

- Zariadenie vypnite a vyberte akumulátor.
- Noste bezpečnostné rukavice.

1. Povoľte (02/a) upevňovaciu maticu (02/1) krytu reťazového kolesa (02/2). Odstráňte upevňovaciu maticu a kryt reťazového kolesa.
2. Povoľte skrutku na napínanie reťaze (03/1) skrutkovačom na kombinovanom kľuči. Skrutku na napínanie reťaze otáčajte dovtedy, kým sa upínací čap (03/2) nenachádza pri zadnom konci závitú (03/a).
3. Nasadenie reťaze píly:
  - Rezné zuby (04/1) reťaze píly (04/2), ktoré musia byť na vodiacej lište smerom hore, nastavte (04/a) smerom k špičke vodiacej lišty (04/3).  
**Upozornenie: Dbajte na správne namontovanú reťaz!**
  - Reťaz píly (04/2) zasuňte do drážky (04/4) vodiacej lišty a navlečte ju celú okolo vodiacej lišty.
4. Vodiacu lištu spolu s nasadenou reťazou píly vložte do otvoreného telesa:
  - reťaz píly (05/1) preveďte okolo hnacieho reťazového kolesa (05/2).
  - Vodiacu lištu (05/3) urovnajte tak, aby vodiaci čap (05/4) zapadol do dlhého otvoru (05/5) vodiacej lišty.
  - Vodiacu lištu (05/3) urovnajte tak, aby upínacie čapy reťaze (05/6) zapadli do obidvoch upínacích otvorov (05/7).
  - Reťaz píly (05/1) nastavte tak, aby sa nachádzala v drážke vodiacej lišty (05/3) a hnacieho reťazového kolesa (05/2).
5. Nasadte kryt reťazového kolesa (06/1) a dotiahnite (06/a) upevňovaciu maticu (06/2).

6. Napnite reťaz píly (pozri *Kapitola 4.2 "Napnutie a povolenie pílovej reťaze (07)", strana 127*).

#### 4.2 Napnutie a povolenie pílovej reťaze (07)

- Mierne povolte upevňovaciu maticu krytu.
- Napnite reťaz píly pomocou kombinovaného kľúča:
  - Napnutie reťaze píly: Otáčajte skrutku na napínanie reťaze (07/1) v smere hodinových ručičiek (07/a).
  - Povolenie reťaze píly: Skrutku na napínanie reťaze (07/1) otáčajte proti smeru hodinových ručičiek (07/b).
- Skontrolujte napnutie reťaze (pozri *Kapitola 5.3 "Kontrola napnutia reťaze", strana 127*). V prípade potreby zopakujte predchádzajúci krok.

#### 4.3 Doplnenie reťazového oleja (08)

**V prístroji sa pri dodávke nenachádza žiadny reťazový olej!**

**POZOR! Nebezpečenstvo poškodenia prístroja.** Používanie prístroja bez reťazového oleja vedie k poškodeniu pílovej reťaze a vodiacej lišty.

- Prístroj neprevádzkujte bez reťazového oleja.
- Pred začatím prác dolejte do olejovej nádrže reťazový olej a počas vykonávania prác kontrolujte hladinu oleja.
- Aspoň pred začatím prác vždy skontrolujte, či funguje mazanie reťaze.

Životnosť a rezací výkon pílovej reťaze závisí od optimálneho mazania. Počas prevádzky je pílová reťaz automaticky mazaná olejom.

**POZOR! Nebezpečenstvo poškodenia prístroja.** Používanie starého oleja na mazanie reťaze vedie kvôli obsiahnutým kovovým časticiam k predčasnemu opotrebeniu vodiacej lišty a pílovej reťaze. Okrem toho záruka výrobcu stráca svoju platnosť.

- Nikdy nepoužívajte starý olej, ale len biologicky odbúrateľný olej na pílovú reťaz.

**POZOR! Nebezpečenstvo poškodenia životného prostredia.** Používanie minerálneho oleja na mazanie reťaze vedie k značnému poškodeniu životného prostredia.

- Nikdy nepoužívajte minerálny olej, ale len biologicky odbúrateľný olej na pílovú reťaz.

Pred každým začatím práce a pri každej výmene akumulátora vždy skontrolujte hladinu oleja a v prípade potreby reťazový olej doplňte:

- Hladinu oleja skontrolujte v priehľadnom okienku (08/1) olejovej nádrže. Olej musí byť vždy viditeľný. Minimálna a maximálna hladina oleja sa nesmie prekročiť.
- Vyvetvovaciu pílu položte vodorovne na pevný podklad a podržte ju v tejto polohe.
- Prístroj okolo uzáveru olejovej nádrže (08/2) očistite.
- Odkrúťte uzáver olejovej nádrže (08/2).
- Olejovú nádrž naplňte biologicky odbúrateľným olejom na pílovú reťaz. Prítom v priezore (08/1) kontrolujte hladinu oleja. Nenechajte, aby olej pretiekol!
  - Pre jednoduchšie plnenie použite lievik.
  - Do olejovej nádrže sa nesmie dostať žiadna špina.
- Uzáver olejovej nádrže (08/2) opäť nakrúťte.

#### 4.4 Pripevnenie popruhu na základný prístroj

Pozri návod na prevádzku „Multitool MT 42.2 – Základný prístroj“.

#### 4.5 Nasunutie násady na základný prístroj

Pozri návod na použitie „Viacúčelový základný prístroj Multitool MT 42.2“.

## 5 OBSLUHA

**⚠ POZOR! Nebezpečenstvo popálenia.** Skriňa prevodovky sa počas prevádzky zohreje.

- Nedotýkajte sa skrine prevodovky.

#### 5.1 Otočenie hlavy píly (09)

Otočná hlava píly umožňuje pohodlnú a bezpečnú pracovnú polohu pri pílení.

- Stlačte tlačidlo (09/1) na oboch stranách hlavy píly.
- Otočte hlavu píly do požadovanej polohy (09/a).
- Uvoľnite tlačidlo. Hlava píly sa zaistí vo zvolenej polohe.

#### 5.2 Zapnutie a vypnutie prístroja

Pozri návod na použitie „Viacúčelový základný prístroj Multitool MT 42.2“.

#### 5.3 Kontrola napnutia reťaze

Napnutie reťaze píly kontrolujte častejšie, lebo nové reťaze píly sa predlžujú.

- Reťaz píly trochu potiahnite rukou a pritom kontrolujte:
  - V studenom stave: Reťaz píly je správne napnutá, keď sa dá v strede vodiacej lišty nadvihnúť o cca 3 – 4 mm a keď sa dá ľahko pretiahnuť rukou. Pri prevádzkovej teplote sa reťaz píly predĺži a prevísava.
  - Hnacie články reťaze píly nesmú vystúpiť z drážky na spodnej strane vodiacej lišty – reťaz píly by inak mohla odskočiť.
- V prípade potreby reťaz píly napnite (pozri *Kapitola 4.2 "Napnutie a povolenie pílovej reťaze (07)", strana 127*).

#### 5.4 Kontrola mazania reťaze

Skontrolujte funkciu automatického mazania reťaze tak, že vyvetvovacia pílu zapnete a podržíte ju špičkou ku kartónu alebo papieru na zemi.

**POZOR! Nebezpečenstvo poškodenia prístroja.** Dotyk so zemou vedie nevyhnutne k otupeniu pílovej reťaze.

- Pílou sa nedotýkajte zeme a dodržiavajte bezpečnostnú vzdialenosť 20 cm!
- Prístroj zapnite.
  - Špic vodiacej lišty držte v smere kartónu alebo papiera na zemi.
    - Ak sa ukáže zväčšujúca sa olejová stopa, mazanie reťaze pracuje bezchybne.
    - Ak sa napriek plnej nádrži olejová stopa neukáže: Vyčistite otvor pre prívod oleja a drážku vodiacej lišty.

Ak to problém nevyrieši, obráťte sa, prosím, na náš zákaznícky servis.

## 6 SPRÁVANIE PRI PRÁCI A TECHNIKA PRÁCE (10 – 14)

**VAROVANIE! Zvýšené nebezpečenstvo pádu.** Keď práce vykonávate z vyvýšenej pozície (napr. z rebríka), hrozí zvýšené nebezpečenstvo pádu.

- Prístrojom pracujte vždy zo zeme a dbajte na stabilný postoj.
- Dodržiujte bezpečnostné pokyny.
- Stojte tak, aby ste pílenie mohli vykonať približne pod uhlom 90° voči vetve (10/a).
- Hrubé konáre píľte postupne, aby ste mali lepšiu kontrolu nad miestom dopadu (11/1).
- Nikdy nepíľte do vydutej časti na mieste styku konára so stromom, aby ste zlepšili hojenie rany a aby ste predišli hnilobe (12).

- Pri pílení pritlačte (13/a) ku konáru (13/2) zachytávací drapák (13/1) odvetvovacej píly, aby ste ju stabilizovali na konári.
- Pred odpílením konára (14/b) vytvorte odľahčovací rez (14/a) na spodnej strane konára. Takto možno predísť odtrhnutiu kôry, ako aj poškodeniu stromu s následným ťažkým hojením. Odľahčovací rez by nemal byť hlbší ako 1/3 priemeru konára, aby sa zabránilo zovretiu odvetvovacej píly.
- Odvetvovaciu pílu vyťahujte z konára vždy s točiacou sa reťazou píly, aby sa nezasekla.

## 7 ÚDRŽBA A STAROSTLIVOSŤ

**VAROVANIE! Nebezpečenstvo zranenia porezaním.** Nebezpečenstvo zranenia porezaním pri zasahovaní do priestoru s ostrými a pohyblivými sa dielmi prístroja, ako aj do priestoru rezného nástroja.

- Pred údržbárskymi, ošetrovacími a čistiacimi prácami prístroj vždy vypnite. Vyberte akumulátor!
- V priebehu údržbárskych, ošetrovacích a čistiacich prác vždy noste ochranné rukavice!
- Prístroj nevystavujte mokru alebo vlhkosť.
- Plastové diely vyčistite utierkou a pritom nepoužívajte žiadny čistiaci prostriedok, resp. rozpúšťadlo.
- Skontrolujte, či elektrické kontakty prístroja nie sú skorodované, v prípade potreby ich očistite drôteným štetcom a nastriekate ich kontaktným sprejom.

### 7.1 Pílová reťaz a vodiaca lišta

#### 7.1.1 Výmena pílovej reťaze a vodiacej lišty

##### Výmena pílovej reťaze a vodiacej lišty

Pílová reťaz a vodiaca lišta sú vystavené veľkému opotrebovaniu. Pílovú reťaz a vodiacu lištu vymeňte ihneď, keď nie je zaručená bezchybná funkčnosť.

#### 7.1.2 Otočenie vodiacej lišty

Aby sa zabránilo jednostrannému opotrebeniu vodiacej lišty, otáčajte ju pri každej výmene pílovej reťaze.



### 7.1.3 Brúsenie pílovej reťaze

**⚠ POZOR! Nebezpečenstvo poranenia v dôsledku spätného rázu.** Poškodené alebo nesprávne nabrúsené pílové reťaze zvyšujú nebezpečenstvo spätného rázu! Dôsledkom môžu byť zranenia.









- Pílovú reťaz čistite pravidelne.
- Pravidelne kontrolujte či pílová reťaz nie je poškodená a c prípade potreby ju vymeňte.
- Ak nie ste spokojný s ostrosťou pílovej reťaze: Obráťte sa na zákaznícky servis.

Reťaz píly musí byť nabrúsená v nasledujúcich prípadoch:

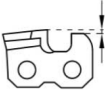
- píla namiesto pilín vyhadzuje už len drevený prach,
- odvetvovacia píla sa pri opilovaní musí cez drevo pretlačiť.

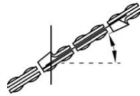
**ⓘ UPOZORNENIE** Pri brúsení odoberajte málo materiálu! Na brúsenie pílovej reťaze odporúčame prístroj na brúsenie reťaze.

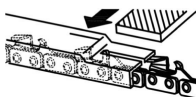
Pokiaľ reťaz píly brúsite sami, dodržujte nižšie uvedené hodnoty. Príslušenstvo môžete kúpiť v špecializovanom obchode.

Typ reťaze	Priemer pilníka	Uhol hlavy zubu	Uhol podrezania	Uhol sklonu hlavy zubu (55°)	Rozmer hĺbky
					
		Uhol otáčania nástroja	Uhol sklonu nástroja	Bočný uhol	
					
Oregon 90PX040X	5/32" / 4 mm	30°	0°	80°	0,025"
					
	Rozmer hĺbky			Pilník	

#### 7.1.4 Čistenie vodiacej lišty

1. Pravidelne očistite vodiacu lištu a drážku vodiacej lišty, ako aj výstupné otvory oleja.
2. Zaoblenia na vodiacej lište, ktoré vytvára pílová reťaz, odstráňte plochým pilníkom.

#### 7.2 Kontrola a čistenie hnacieho reťazového kolesa

Namáhanie hnacieho reťazového kolesa (05/2) je veľmi veľké. Vykonajte preto nasledujúce postupy:

1. Pravidelne kontrolujte opotrebovanie alebo poškodenie zubov hnacieho reťazového kolesa.

2. Očistite hnacie reťazové koleso a pripevnenie vodiacej lišty kefou.

**ⓘ UPOZORNENIE** Opotrebované alebo poškodené hnacie reťazové koleso znižuje životnosť pílovej reťaze a preto musí byť bezodkladne vymenené v zákazníckom servise.

## 8 POMOC PRI PORUCHÁCH

**⚠ POZOR! Nebezpečenstvo zranenia.** Ostré a pohybujuce sa diely prístroja môžu spôsobiť zranenia.

- V priebehu údržbárskych, ošetrovacích a čistiacich prác vždy noste ochranné rukavice!

**ℹ UPOZORNENIE** Pri poruchách, ktoré nie sú uvedené v tejto tabuľke alebo ktoré nemôžete odstrániť sami, sa obráťte na náš zákaznicky servis.

Porucha	Príčina	Odstránenie
<b>Vodiaca lišta a reťaz píly sa ohrievajú. Vzniká dym.</b>	Reťaz píly je príliš napnutá.	Skontrolujte napnutie reťaze. Reťaz píly dodatočne napnite.
	Olejová nádrž je prázdna.	Doplňte olej reťaze píly.
<b>Motor beží, ale reťaz píly sa nehýbe.</b>	Otvor pre prívod oleja a/alebo drážka vodiacej lišty sú znečistené.	Otvor pre prívod oleja a drážku vodiacej lišty očistite.
	Reťaz píly je príliš napnutá.	Skontrolujte napnutie reťaze. Reťaz píly dodatočne napnite.
<b>Namiesto pilín vyhadzuje zariadenie už len drevený prach. Odvetvovacia píla sa musí pretlačiť cez drevo.</b>	Porucha zariadenia	Vyhľadajte servisné miesto výrobcu.
	Reťaz píly je tupá.	Nabrúste reťaz píly alebo sa obráťte na servisné stredisko výrobcu.
<b>Zariadenie vibruje nezvyčajným spôsobom.</b>	Porucha zariadenia	Vyhľadajte servisné miesto výrobcu.
<b>Ďalšie poruchy</b>	Pozri návod na prevádzku "Multitool MT 42.2 – Základný prístroj".	

## 9 PREPRAVA

Pred prepravou vykonajte nasledujúce opatrenia:

1. Zariadenie vypnite.
2. Akumulátor vyberte zo základného prístroja.
3. Nasadte všetky ochranné kryty.
4. Základný prístroj, predĺženie rúrky hriadeľa (ak je k dispozícii) a príslušenstvo odpojte od seba.

**ℹ UPOZORNENIE** Poznámky k preprave batérie: pozri návod na obsluhu „Multitool MT 42.2 – Základný prístroj“.

## 10 SKLADOVANIE

Po každom použití zariadenie dôkladne vyčistite a – v prípade potreby – nasadte všetky ochranné kryty. Prístroj skladujte na suchom, uzamykateľnom mieste, mimo dosahu detí.

Pred prerušením prevádzky, ktoré trvá viac ako 30 dní, vykonajte nasledujúce práce:

1. Vyprázdňte nádrž reťazového oleja.

2. Pilový reťaz a vodiacu lištu zložte, vyčistite a nastriekajte olejom proti korózii.
3. Prístroj dôkladne vyčistite a skladujte na suchom mieste.

**⚠ POZOR! Nebezpečenstvo poškodenia prístroja.** Pri dlhšom skladovaní zaschnutý/zlepený reťazový olej poškodzuje súčiastky rozvodu oleja.

- Reťazový olej pred každým dlhším skladovaním odstráňte z prístroja.

## 11 LIKVIDÁCIA

**Pokyny k zákonu o elektrických a elektronických prístrojoch (ElektroG)**



- Elektrické a elektronické staré zariadenia nepatria do domového odpadu, ale je potrebné ich likvidovať samostatne!
- Staré batérie alebo akumulátory, ktoré nie sú pevne zabudované v starom prístroji, sa musia pred odovzdaním na likvidáciu vybrať! Ich likvidácia je regulovaná zákonom o batériách.

- Majitelia, resp. používatelia elektrických a elektronických prístrojov sú povinní po ich použití odovzdať ich na recykláciu.
- Koncový používateľ je sám zodpovedný za vymazanie údajov o svojej osobe z likvidovaného starého prístroja!

Symbol prečiarknutého smetiska znamená, že elektrické a elektronické prístroje sa nesmú likvidovať do domového odpadu.

Elektrické a elektronické prístroje bezodplatne odovzdajte na nasledovných miestach:

- verejné miesta likvidácie, resp. zberu s oprávnením (napr. komunálne stavebné dvory)
- predajné miesta elektrických prístrojov (statické a online), pokiaľ sú obchodníci povinní

prevziať prístroj alebo ho z vlastnej vôle ponúknuť.

Tieto nariadenia platia len pre prístroje, ktoré boli inštalované a predané v krajinách Európske Únie a ktoré podliehajú Európskej smernici 2012/19/EÚ. V krajinách mimo Európskej únie môžu pre likvidáciu elektrických a elektronických starých zariadení platiť odlišné predpisy.

## 12 ZÁKAZNÍCKY SERVIS

V prípade otázok k záruke, oprave alebo náhradným dielom sa obráťte, prosím, na najbližší servis AL-KO. Tento nájdete na internete na nasledovnej adrese:

[www.al-ko.com/service-contacts](http://www.al-ko.com/service-contacts)

## 13 ZÁRUKA

Prípadné chyby materiálu alebo výrobné chyby na zariadení odstránime počas zákonnej premlčacej lehoty pre nárok na náhradu škody podľa nášho výberu opravou alebo výmenou. Premlčacia lehota sa určuje vždy podľa právnych predpisov krajiny, v ktorej bolo zariadenie zakúpené.

Nárok na uplatnenie záruky akceptujeme len pri:

- dodržiavate pokyny tohto návodu na použitie.
- odbornom zaobchádzaní so zariadením
- používaní originálnych náhradných dielov

Nárok na uplatnenie záruky zaniká ak:

- sa svojvoľne pokúšate o opravu
- svojvoľne vykonáte na zariadení technické zmeny
- používate zariadenie v rozpore s určením

Zo záruky sú vylúčené:

- poškodenia laku, ktoré vyplývajú z normálneho opotrebovania
- diely podliehajúce opotrebeniu, ktoré sú na karte náhradných dielov označené rámčekom

xxxxxx (x)



Záručná doba začína plynúť odo dňa zakúpenia zariadenia prvým koncovým odberateľom. Rozhodujúci je dátum na doklade o zakúpení zariadenia. S týmto vyhlásením o záruke a s originálnym dokladom o zakúpení zariadenia sa obráťte na svojho predajcu alebo na najbližší autorizovaný zákaznícky servis. Záonné nároky kupujúceho voči predávajúcemu vyplývajúce z chýb výrobu zostávajú týmto vyhlásením nedotknuté.

## AZ EREDETI KEZELÉSI ÚTMUTATÓ FORDÍTÁSA

### Tartalomjegyzék

1	Ehhez a kezelési útmutatóhoz.....	132	6	Munkamagatartás és munkatechnika (10 – 14).....	138
1.1	A címlapon található szimbólumok.....	132	7	Karbantartás és ápolás .....	138
1.2	Jelmagyarázatok és jelzőszavak.....	133	7.1	Fűrészlánc és láncvezető sín .....	139
2	Termékleírás.....	133	7.1.1	Fűrészlánc és láncvezető sín cseréje .....	139
2.1	Rendeltetésszerű használat (01) .....	133	7.1.2	A vezetősín megfordítása .....	139
2.2	Lehetséges előre látható hibás használat .....	133	7.1.3	A fűrészlánc élezése.....	139
2.3	Maradék veszélyek .....	133	7.1.4	A vezetősín tisztítása .....	140
2.4	Szimbólumok a magassági ágyvesző feltételek.....	133	7.2	A hajtólánckerék ellenőrzése és tisztítása.....	140
2.5	Biztonsági és védőberendezések .....	134	8	Hibaelhárítás .....	140
2.6	Termékáttekintés.....	134	9	Szállítás.....	140
3	Biztonsági utasítások.....	134	10	Tárolás .....	140
3.1	Kezelő .....	134	11	Ártalmatlanítás .....	141
3.2	Egyéni védőfelszerelés .....	134	12	Ügyfélszolgálat/Szerviz .....	141
3.3	Munkahelyi biztonság.....	134	13	Garancia.....	141
3.4	Személyekre és állatokra vonatkozó biztonság.....	135			
3.5	A készülék biztonsága .....	135	<b>1</b>	<b>EHHEZ A KEZELÉSI ÚTMUTATÓHOZ</b>	
3.6	Elektromos biztonság.....	135	■	A német változat esetében az eredeti üzemeltetési útmutatóról van szó. Minden más nyelvi változat az eredeti üzemeltetési útmutató fordítása.	
3.7	Biztonsági előírások láncfűrészekhez .....	135	■	Tárolja mindig úgy ezt a kezelési útmutatót, hogy bármikor beleolvashasson, ha a berendezéssel kapcsolatos információra van szüksége.	
3.8	Biztonsági utasítások magassági ágyvesző feltételhez (01).....	136	■	Másik személynek csak ezzel a kezelési útmutatóval együtt adja tovább a készüléket.	
4	Felszerelés és üzembe helyezés.....	136	■	Olvassa el és tartsa be a jelen kezelési útmutató biztonsági tudnivalóit és figyelmeztetéseit.	
4.1	A láncvezető sín és a fűrészlánc felszerelése (02 – 06) .....	136			
4.2	A fűrészlánc megfeszítése és meglazítása (07) .....	137	<b>1.1</b>	<b>A címlapon található szimbólumok</b>	
4.3	Fűrészláncolaj betöltése (08).....	137			
4.4	Hordheveder felhelyezése az alapkészülékre .....	137			
4.5	A felszerelhető készüléket dugja az alapkészülékre .....	137			
5	Kezelés .....	137			
5.1	A fűrészfej elforgatása (09).....	137			
5.2	A készülék be- és kikapcsolása .....	138			
5.3	A láncfeszesség ellenőrzése.....	138			
5.4	Lánckenés ellenőrzése .....	138			

Szimbólum	Jelentés
	Üzembe helyezés előtt feltétlenül olvassa el gondosan ezt a kezelési útmutatót. Ez a zavarmentes munkavégzés és a hibamentes kezelés feltétele.

Szimbólum	Jelentés
	Üzemeltetési útmutató
	A Li-ion akkumulátorokat kezelje óvatosan! Különösen a jelen útmutató szállításra, tárolásra és ártalmatlanításra vonatkozó utasításait tartsa be!

## 1.2 Jelmagyarázatok és jelzőszavak

**⚠ VESZÉLY!** Olyan veszélyes helyzetet jelez, amely – ha nem kerülik el – halálos vagy súlyos sérüléseket eredményez.

**⚠ FIGYELMEZTETÉS!** Olyan potenciálisan veszélyes helyzetet jelez, amely – ha nem kerülik el – halálos vagy súlyos sérüléseket eredményezhet.

**⚠ VIGYÁZAT!** Olyan potenciálisan veszélyes helyzetet jelez, amely – ha nem kerülik el – kisebb vagy közepesen súlyos sérüléseket eredményezhet.

**FIGYELEM!** Olyan helyzetet jelez, amely – ha nem kerülik el – anyagi károkat eredményezhet.

**ℹ TUDNIVALÓ** Az érthetőséget és a használatot segítő, különleges tudnivalók.

## 2 TERMÉKLEÍRÁS

A magassági ágnyeső lehetővé teszi a fák és más fás szárú növények kényelmesen és a talajon biztonságosan állva történő gallyazását. A létrán vagy fán végzett fáradságos és veszélyes munka már a múlté.

### 2.1 Rendeltetészerű használat (01)

A magassági ágnyeső feltét CSA 4220.2 kizárólag a Multitool alapkészülékkel MT 42.2 együtt működtetve használható. A teljes készülék stabilan álló fák és más fás szárú növények talajról történő gallyazására szolgál. Munka közben a használatnak a talajon biztosan kell állnia (01). Csak biológiailag lebomló fűrészlánc-olajat szabad használni.

Az alapkészülék és a felszerelhető készülékek kizárólag magáncélú használatra készültek. Bármely más felhasználás, valamint az illetéktelen módosítások vagy átépítések nem megfelelő

használatnak minősülnek, és a garancia kizárását, valamint a megfelelőség elvesztését és a felhasználónak vagy harmadik feleknek okozott károkért való felelősség elutasítását eredményezik a gyártó részéről.

### 2.2 Lehetséges előre látható hibás használat





- Ne vágjon le olyan ágakat, amelyek közvetlenül vagy hegyes szöveget bezárva a felhasználó vagy más személyek felett található.
- A készüléket ne használja létrán állva.
- Csak egy nyélcsőtoldatot használjon akkor is, ha további nyélcsőtoldatok is rendelkezésre állnak.
- Ne használjon fáradt olajat vagy ásványi olajat.



### 2.3 Maradék veszélyek

Még a készülék rendeltetészerű használata esetén is mindig marad valamennyi ésszerű kockázat, amely nem zárható ki. A készülék fajtájából és szerkezetéből adódóan alkalmazástól függően a következő potenciális veszélyeztetések fordulhatnak elő:

- Érintkezés szétrepülő faforgácsokkal és olajkóddal
- Faforgács-részecskék és olajköd belélegzése
- Sérülések a szétrepülő faforgácsok miatt
- Vágási sérülések a fűrészláncnál

### 2.4 Szimbólumok a magassági ágnyeső feltéten

Szimbólum	Jelentés
	A kezelésnél legyen különösen óvatos!
	Az üzembe helyezése előtt olvassa el a kezelési útmutatót!
	Viseljen védőszemüveget, hallásvédőt és sisakot!
	Viseljen védőkesztyűt!

Szimbólum	Jelentés
	Viseljen csúszásmentes bakancsot!
	Esőtől és nedvességtől óvni kell!
	Minimális távolság az elektromos vezetékektől és áramot vezető kábelektől 10 m!

## 2.5 Biztonsági és védőberendezések

### Vezetősín védőtokja

Szállítás előtt a védőburkolatot a vezetősínre és a fűrészláncra fel kell helyezni a személyi sérülések és anyagi károk elkerülésének érdekében.

## 2.6 Termékáttekintés

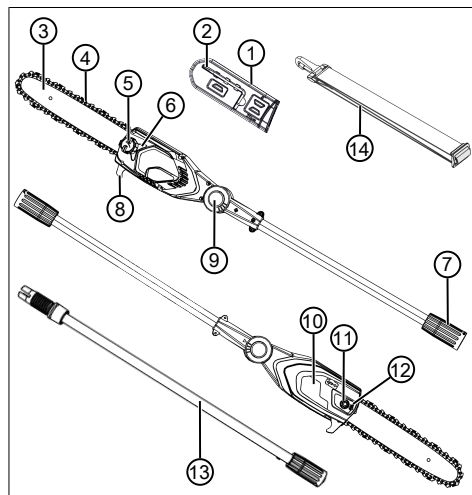

Sz.	Alkatrész
1	Vezetősín védőburkolata
2	Imbuszkulcs csavarhúzóval
3	Vezetősín

Sz.	Alkatrész
4	Fűrészlánc
5	Olajtartály beöntőnyílása
6	Az olajtartály figyelőablaka
7	Csatlakozó a nyelcsőtoldathoz, ill. az alapkészülékhez
8	Fatámasztó bordázat
9	Nyomógomb a forgatható/bepattintható csuklónál (kétoldalt)
10	Lánckerékburkolat
11	Rögzítőcsavar
12	Láncfeszítő csavar
13	MTA 42.2 nyelcsőtoldal (cikksz.: 127647)*
14	Hordheveder az alapkészülékhez

\* A szállítási terjedelem nem tartalmazza, külön vásárolható meg.

## 3 BIZTONSÁGI UTASÍTÁSOK

### 3.1 Kezelő

- 16 évnél fiatalabb gyermekek és a kezelési útmutatót nem ismerő személyek a gépet nem használhatják. Tartsák be az adott országra jellemző, a felhasználó minimális életkorára vonatkozó esetleges biztonsági utasításokat.
- Ne használja a készüléket, ha fáradt vagy beteg, vagy ha kábítószert, alkohol vagy gyógyszerek hatása alatt áll.

### 3.2 Egyéni védőfelszerelés

- A fej és a végtagok sérülésének és halláskárosodásának az elkerülésére előírásszerű ruházat és biztonsági felszerelés viselendő.
- A személyes védőfelszerelés részei:
  - Védősisak, védőszemüveg és légzőkészülék
  - Hosszú nadrág és erős lábbeli
  - Karbantartáskor és ápoláskor: Védőkesztyű

### 3.3 Munkahelyi biztonság

- Csak napfény vagy nagyon erős mesterséges megvilágítás mellett dolgozzon.

- A munkavégzés előtt távolítsa el a veszélyes tárgyakat a munkaterületről, pl. ágakat, üveg- és fémdarabokat, köveket.
- Ügyeljen a biztonságos állásra.

### 3.4 Személyekre és állatokra vonatkozó biztonság

- A készüléket csak olyan munkára használja, amire az szolgál. A nem rendeltetésszerű használat sérüléseket, valamint anyagi károkat okozhat.
- Csak akkor kapcsolja be a készüléket, ha a munkaterületen nem tartózkodik sem ember, sem állat.
- Tartsa távol a kezét és a lábát, ill. más testrészét a készülék mozgó alkatrészeitől (pl. fűrészlánctól, vágóberendezéstől).
- Egyes géprészek, pl. a vágószerszámok munka közben nagyon felmelegedhetnek. Ezeket ne érintse meg. Kikapcsolás után várja meg, amíg lehűlnek.

### 3.5 A készülék biztonsága

- A készüléket csak az alábbi feltételek mellett használja:
  - A készülék nem szennyezett.
  - A készüléken nem láthatók sérülések.
  - Minden kezelőelem működik.
- Az összes készülékfogantyút tartsa szárazon és tisztán.
- Ne terhelje túl a készüléket. Magánterületen végzett könnyű munkákhoz készült. A túlterhelés a készülék károsodását eredményezi.
- Soha ne működtesse a gépet elhasználadott vagy sérült alkatrészekkel. A sérült alkatrészeket mindig a gyártó eredeti pótalkatrészeivel pótolja. Ha a készüléket elhasználadott vagy sérült alkatrészekkel működteti, akkor emiatt a gyártóval szemben semmiféle garanciaigény nem érvényesíthető.

### 3.6 Elektromos biztonság

- A rövidzárlat és az elektromos alkatrészek meghibásodásának elkerülése érdekében:
  - Óvja a készüléket a nedvességtől, és ne használja esőben.
  - Ne fecskendezze a készüléket vízzel.
  - Ne Nyissa ki a készüléket.

**TUDNIVALÓ** Tartsa be az akkumulátorra és a töltőkészülékre vonatkozó biztonsági utasításokat a külön kezelési útmutatókban.

### 3.7 Biztonsági előírások láncfűrészekhez

- **Minden testrészét tartsa távol a működő fűrész láncától. Győződjön meg a fűrész indítása előtt arról, hogy a fűrészlánc semmihez nem ér hozzá.** A láncfűrészsel végzett munka közben egyetlen pillanatnyi figyelmetlenség is a ruházat vagy testrészek fűrészláncba csípődését okozhatja.
- **A láncfűrész jobb kezével mindig a hátsó fogónál, bal kezével az első fogónál tartsa.** A láncfűrész fordított munkahelyzetben való tartása esetén megnő a sérülések kockázata, ezért azt soha nem szabad alkalmazni.
- **A láncfűrész csak a szigetelt fogófelületeknél fogja meg, mert a fűrészlánc rejtett elektromos vezetékkel érintkezhet.** A fűrészlánc áramvezető vezetékkel való érintkezése miatt a készülék fémesei feszültség alá kerülhetnek, ami áramütést okozhat.
- **Viseljen szemvédőt. Ezenkívül a hallás, fej, kéz és láb védelme érdekében további védőfelszerelések használata ajánlott.** A megfelelő védőruházat csökkenti a kirepülő forgács és a fűrészlánc véletlen érintése okozta sérülésveszélyt.
- **Ne használja a láncfűrész fán, létrán, tetőn vagy instabil felületen.** Az ilyen módon történő üzemeltetés esetén súlyos sérülésveszély áll fenn.
- **Mindig ügyeljen stabil pozíciójára, és csak akkor használja a láncfűrész, ha szilárd, biztonságos, sík felületen áll.** A csúszós vagy instabil felületek az egyensúly elvesztéshez vagy a láncfűrész feletti uralom elvesztéséhez vezethetnek.
- **Ha feszül a vágott ág, vágás közben számitson esetleges visszacsapódására.** Amikor a faszálakban lévő feszültség megszűnik, a megfeszített ág eltalálhatja a felhasználót, és/vagy a láncfűrész feletti uralom elvesztését okozhatja.
- **Legyen különösen óvatos aljnövényzet és fiatal fák vágásakor.** A vékony anyag a fűrészláncba akadhat és megütheti vagy kibilentheti Önt az egyensúlyából.
- **A láncfűrész első fogójánál fogva, kikapcsolt állapotban szállítsa úgy, hogy a fűrészláncot testétől ellenkező irányban tartja. Szállítás vagy tárolás közben mindig legyen a láncfűrész a védőtakaró. A láncfűrész gondos kezelése csökkenti a moz-**

gó fűrészlánc véletlen érintésének valószínűségét.

- **Tartsa be a kenési és láncfeszítési utasításokat, valamint a vezetősín és a lánc cseréjére vonatkozó utasításokat.** A szakszűrőtlenül feszített vagy kent lánc elszakadhat vagy növeli a visszacsapódás kockázatát.
- **Csak fa fűrészelésére használja a szerzőszámmal. A láncfűrész csak rendeltetészerűen használja.** Például: **Ne használja fém, műanyag, fal vagy nem fából lévő építőanyag vágására.** A láncfűrész nem rendeltetészerű használata veszélyes helyzeteket okozhat.
- **Ez a láncfűrész nem alkalmas fakivágásra.** Ha a láncfűrész nem rendeltetészerű munkavégzésre használják, a láncfűrész használója vagy más személyek súlyosan megsérülhetnek.

### 3.8 Biztonsági utasítások magassági ágyvesztés feltéthez (01)

- Gallyazás közben a magassági ágyvesztés (01/1) legfeljebb 60°-os szögben emelje meg (01/2). Ennél meredekebb szög esetén Ön törvényszerűen azon a területen fog állni, ahová a levágott ágak leeshetnek. Álljon mindig ezen a területen kívül.
- Előzőleg alakítson ki egy menekülési utat, hogy elugorhasson a lehulló ágak elől. Ezen az úton nem lehetnek akadályok, pl. levágott ágak, és nem lehet csúszós sem, mert ez megakadályozhatja a hátraugrást.
- A közelben lévő emberektől, állatoktól, tárgyaktól vagy épületektől tartson biztonságos távolságot, ami a levágni kívánt ág hosszának kb. a 2,5-szerese legyen. Ha ez nem lehetséges, akkor az ágot több részletben kell levágni.
- Ne próbálkozzon olyan ág levágásával, amelynek átmérője nagyobb a vezetőlemez méreténél.
- El kell kerülni, hogy mozgó ágak vagy tárgyak akadjanak be a fűrészláncba. Ilyen esetben azonnal kapcsolja ki a magassági ágyvesztést.
- Távolítsa el az akkumulátort az alapkészülékből és tegye fel a védőburkolatot a fűrészláncra:
  - ellenőrzési, beállítási és tisztítási munkák esetén
  - a vezetősínen és a fűrészláncon végzett munka esetén

- a készülék magára hagyása esetén
  - Szállítás
  - tárolás esetén
  - karbantartási és javítási munkák esetén
  - veszély esetén
- Az áram alatt lévő felszín feletti elektromos vezetésektől tartson legalább 10 m távolságot.

## 4 FELSZERELÉS ÉS ÜZEMBE HELYEZÉS

### 4.1 A láncvezető sín és a fűrészlánc felszerelése (02 – 06)

**⚠ VIGYÁZAT! Sérülésveszély a fűrészláncnál.** A fűrészlánc vágóélei nagyon élesek, úgyhogy a fűrészlánccal való munkavégzés közben vágási sérülések keletkezhetnek. A fűrészlánccal végzett minden munka előtt ügyeljen a következőkre:

- Kapcsolja ki a készüléket és vegye ki az akkumulátort.
- Viseljen védőkesztyűt.

1. Lazítsa meg (02/a) a lánckerékburkolat (02/2) rögzítő anyacsavarját (02/1). Vegye le a rögzítőanyagát és a lánckerékburkolatot.
2. A kombinált kulcson lévő csavarhúzóval lazítsa meg a láncfeszítő csavart (03/1). A láncfeszítő csavart addig csavarja, amíg a láncfeszítő csap (03/2) a csavarmenet hátsó végéhez kerül (03/a).
3. Fűrészlánc behelyezése:
  - A fűrészláncnak (04/2) azokat a vágófogait (04/1), amelyeknek felül kell a vezetősínrre felfeküdniük, igazítsa hozzá (04/a) a vezetősín csúcsához (04/3).  
**Tudnivaló: Ügyeljen a lánchelyes felszerelésére!**
  - A fűrészláncot (04/2) helyezze be a vezetősín (04/4) vátátaba, majd teljesen vezesse körbe a vezetősín körül.
4. A vezetősínt a felhelyezett fűrészlánccal együtt helyezze a nyitott burkolatba:
  - A fűrészláncot (05/1) helyezze fel a hajtólánckerék (05/2) köré.
  - A vezetősínt (05/3) úgy kell beigazítani, hogy a vezetőcsap (05/4) beleakadjon a vezetősín hosszanti nyílásába (05/5).
  - A vezetősínt (05/3) úgy kell beigazítani, hogy a láncfeszítő csap (05/6) beleakadjon a két láncfeszítő furat (05/7) egyikébe.



- A fűrészláncot (05/1) úgy kell beigazítani, hogy az a vezetősín (05/3) mélyedésében és a hajtólánckerék (05/2) körül helyezkedjen el.
5. Tegye fel a lánckerékburkolatot (06/1), majd szorítsa meg (06/a) a rögzítőanyával (06/2).
  6. A fűrészlánc megfeszítése (lásd *Fejezet 4.2 "A fűrészlánc megfeszítése és meglazítása (07)", oldal 137*).

#### 4.2 A fűrészlánc megfeszítése és meglazítása (07)

1. A burkolat rögzítő anyacsavarját kissé lazítsa meg.
2. Feszítse meg a fűrészláncot, amihez használja a kombinált kulcsot:
  - A fűrészlánc megfeszítése: A láncfeszítő csavart (07/1) az óra járásával egyező irányban forgassa el (07/a).
  - A fűrészlánc meglazítása: A láncfeszítő csavart (07/1) az óra járásával ellentétes irányban forgassa el (07/b).
3. A láncfeszesség ellenőrzése (lásd *Fejezet 5.3 "A láncfeszesség ellenőrzése", oldal 138*). Szükség esetén ismételje meg az előző lépést.

#### 4.3 Fűrészláncolaj betöltése (08)

**Szállításkor a készülékben nincs fűrészláncolaj!**

**FIGYELEM! A készülék károsodhat.** A készülék fűrészláncolaj nélküli használata a fűrészlánc és a láncvezető sín károsodásához vezet.

- Soha ne üzemeltesse a készüléket fűrészláncolaj nélkül.
- Munkakezdés előtt öntsön fűrészláncolajat az olajtartályba, majd munka közben is ellenőrizze az olajsintet.
- Legalább minden munkakezdés előtt ellenőrizze, hogy a lánckenés működik-e.

A fűrészlánc élettartama és vágásteljesítménye az optimális kenéstől függ. Működés közben a fűrészlánc automatikusan kap olajkenést.

**FIGYELEM! A készülék károsodhat.** Ha a lánckenéshez fáradt olajat használnak, akkor az abban található fémes részecskék a vezetősín és a fűrészlánc idő előtti elkopását eredményezik. Erre a gyártó jótállása nem vonatkozik.

- Soha ne használjon fáradt olajat, hanem csak biológiailag lebomló fűrészláncolajat.

**FIGYELEM! Környezeti károk veszélye.** Ásványolajoknak a lánckenéshez történő alkalmazása súlyos környezeti károkhoz vezet.

- Soha ne használjon ásványolajat, hanem csak biológiailag lebomló fűrészláncolajat.

Minden munkakezdés előtt és minden akkumulátorcsere alkalmával ellenőrizze az olajsintet, és ha szükséges, töltsön be fűrészláncolajat:

1. Az olajtartály figyelőablakában (08/1) ellenőrizze az olajsintet. Az olajnak mindig láthatónak kell lennie. A minimális és maximális olajsintnél kevesebb vagy több nem lehet a tartályban.
2. A magassági ágnyesőt helyezze szilárd alapra és tartsa meg.
3. Tisztítsa meg a készüléket az olajtartály zárókupakja (08/2) körül.
4. Az olajtartály zárókupakját (08/2) csavarja le.
5. Az olajtartályt biológiailag lebomló fűrészláncolajjal töltsse fel. Közben az olajtartály figyelőablakában (08/1) ellenőrizze az olajsintet. Ne töltsse túl a tartályt!
  - A töltés megkönnyítésére használjon tölcsét.
  - Nem kerülhet szennyeződés az olajtartályba.
6. Az olajtartály zárókupakját (08/2) csavarja vissza.

#### 4.4 Hordheveder felhelyezése az alapkészülékre

Lásd a „Multitool MT 42.2 – Alapkészülék” kezelési utasítását.

#### 4.5 A felszerelhető készüléket dugja az alapkészülékre

Lásd a „Multitool MT 42.2 – Alapkészülék” kezelési utasítását.

## 5 KEZELÉS

**⚠ VIGYÁZAT! Égési sérülés veszélye.** Működés közben a hajtóműház felforrósodhat.

- Ne érintse meg a hajtóműházat.

#### 5.1 A fűrészfej elforgatása (09)

A forgatható fűrészfej kényelmes és biztonságos munkahelyzet felvételét teszi lehetővé a fűrészeléshez.

1. Nyomja meg a nyomógombot (09/1) a fűrészfej két oldalán.

- A fűrészfejet fordítsa (09/a) a kívánt pozícióba.
- Engedje el a nyomógombot. A fűrészfej a kívánt pozícióban bekattan.

### 5.2 A készülék be- és kikapcsolása

Lásd a „Multitool MT 42.2 – Alapkészülék” kezelési utasítását.

### 5.3 A láncfeszesség ellenőrzése

A láncfeszességet gyakran ellenőrizze, mivel az új fűrészláncok megnyúlnak.

- A fűrészláncot kézzel kissé húzza át, és közben ellenőrizze:
  - Hideg állapotban: A fűrészlánc helyesen van megfeszítve, ha a vezetősín közepén kb. 3–4 mm-rel megemelhető, és kézzel könnyen áthúzható. Üzemi hőmérsékleten a fűrészlánc megnyúlik és belóg.
  - A fűrészlánc hajtótágjainak hornyai nem léphetnek ki a vezetősín alsó oldalának hornyából – különben a fűrészlánc kiugorhat.
- Ha szükséges, feszítse meg újra a fűrészláncot (lásd *Fejezet 4.2 "A fűrészlánc megfeszítése és meglazítása (07)"*, oldal 137).

### 5.4 Lánckenés ellenőrzése

Az automatikus lánckenés működésének vizsgálata oly módon, hogy a magassági ágnyesőt bekapcsolja, és a hegyével egy karton vagy papír irányába a talajon tartja.

**FIGYELEM! A készülék károsodhat.** A talajhoz való hozzáérés feltétlenül a fűrészlánc tompulásához vezet.

- Ügyeljen, hogy a lánc soha ne érjen hozzá a talajhoz, és tartson 20 cm-es biztonsági távolságot!

- A készüléket kapcsolja be.
- A vezetősín csúcsát irányítsa egy a talajra fektetett karton vagy papír felé.
  - Ha növekvő olajnyom mutatkozik, akkor a lánckenés kifogástalanul működik.
  - Ha teli olajtartály ellenére sincs olajnyom: Tisztítsa meg a készülékben az olajbenmeneti nyílást és a vezetősín vajatát.

Ha ez nem vezet eredményre, akkor kérjük, forduljon ügyfélszolgálatunkhoz.

## 6 MUNKAMAGATARTÁS ÉS MUNKATECHNIKA (10 – 14)

**⚠ FIGYELMEZTETÉS! Fokozott zuhanásveszély.** Fokozott zuhanásveszély áll fenn, ha a munkavégzés magas helyen (pl. létrán állva) történik.

- A készülékkel mindig a talajon állva dolgozzon, és közben ügyeljen arra, hogy biztosan álljon.
- Tartsa be a biztonsági utasításokat.
- Álljon úgy, hogy a vágást az ágra lehetőleg 90°-os szögben végezze, hogy az ág kivezethető legyen (10/a).
- A vastag ágakat több részletben vágja le, hogy jobban ellenőrzése alatt tarthassa a leesés helyét (11/1).
- Soha ne vágjon bele az ágnyúlványnál lévő csomóba, hogy a sebgyógyulás jobb legyen és a rothadást elkerülje (12).
- Fűrészelés közben a fatámasztó bordázattal (13/1) a magassági ágnyesőt nyomja neki (13/a) az ágnak (13/2), hogy így a készüléket stabilizálja az ágnál.
- Készítsen egy tehermentesítő bevágást (14/a) az ág alsó oldalán, mielőtt levágja az ágot (14/b). Ezzel megakadályozható a fakéreg ledörzsölődése, valamint nehezen gyógyuló sérülések kialakulása a fán. A tehermentesítő bevágás ne legyen mélyebb az ág vastagságának 1/3-ánál, hogy a magassági ágnyeső ne szoruljon be.
- A magassági ágnyesőt mindig a fűrészlánc forgása közben húzza ki az ágból, hogy ne szoruljon be.

## 7 KARBANTARTÁS ÉS ÁPOLÁS

**⚠ FIGYELMEZTETÉS! Vágási sérülések veszélye.** Vágási sérülések veszélye az éles szélű és még mozgó készülék-alkatrészek közé, valamint a vágószerszámokba nyúlás esetén.

- Karbantartási, gondozási és tisztítási munkák előtt mindig kapcsolja ki a készüléket. Távolítsa el az akkumulátort!
- Karbantartási, ápolási és tisztítási munkák közben mindig viseljen védőkesztyűt!
- A készüléket ne tegye ki nedvességnek vagy nyirkosságnak.
- A műanyag részeket egy kendővel tisztítsa meg tisztítószert vagy oldószert használata nélkül.

- Ellenőrizze az érintkezők korrózióját, esetleg egy finom drótkéfével tisztítsa meg, majd kontaktspray-vel permetezze be.

## 7.1 Fűrészlánc és láncvezető sín

### 7.1.1 Fűrészlánc és láncvezető sín cseréje

#### Fűrészlánc és láncvezető sín cseréje

A fűrészlánc és a láncvezető sín nagy kopásnak van kitéve. A fűrészláncot és a láncvezető sínt haladéktalanul cserélje ki, ha a kifogástalan működés nincs biztosítva.

### 7.1.2 A vezetősín megfordítása

A láncvezető sín egyoldalú felhasználódásának elkerülésére a sínt minden lánccserénél fordítsa meg.

## 7.1.3 A fűrészlánc élezése

**⚠ VIGYÁZAT! Sérülésveszély visszarúgás miatt.** A sérült és rosszul élezett fűrészláncok növelik a visszaütés veszélyét! Ez sérülésekkel járhat.







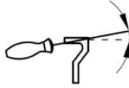

- A fűrészláncot rendszeresen tisztítsa meg.
- Ellenőrizze rendszeresen a fűrészlánc esetleges sérüléseit, és ha szükséges, cserélje ki a láncot.
- Ha nincs megelégedve egy fűrészlánc éleségével: Forduljon a vevőszolgálathoz.

A fűrészláncot a következő esetekben kell megélezetni:

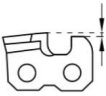
- Ha faforgácsok helyett már csak fűrészpor kerül ki.
- Ha a magassági ágnyesőt a fa gallyazása közben nyomni kell.

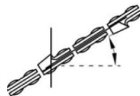
**🔧 TUDNIVALÓ** Élezéskor kevés anyagot vegyen le! Fűrészláncá élezéséhez egy láncélező készüléket javasolunk.

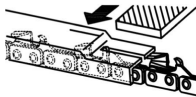
Ha a fűrészlánc önélező, akkor vegye figyelembe a következő értékeket. Tartozékok a szakkereskedésben vásárolhatók.

Lánc típusa	Reszelő átmérője	Fejszög	Alulso szög	A fej dőlésszöge (55°)	Mélység
					
		A szerszám forgásszöge	A szerszám dőlésszöge	Oldalszög	
					
Oregon 90PX040X	5/32" / 4 mm	30°	0°	80°	0,025"
					
		Mélység		Reszelő	

### 7.1.4 A vezetősín tisztítása

1. A vezetősínt és a vezetősín vájátát, valamint az olajkiömlő nyílásokat rendszeresen tisztítsa meg.
2. A sorját, amely a fűrészlánc miatt a vezetősínen kialakul, laposreszelővel távolítsa el.

### 7.2 A hajtólánckerék ellenőrzése és tisztítása

A hajtólánckerék (05/2) igénybevétele különösen nagy. Ezért végezze el a következőket:

1. Ellenőrizze rendszeresen a hajtólánckerék fogainak elhasználódását vagy károsodásait.
2. A hajtólánckeréket és a vezetősín rögzítését egy kefével tisztítsa meg.

**TUDNIVALÓ** Az elhasználódott vagy sérült hajtólánckerék csökkenti a fűrészlánc élettartamát, és ezért a bevásárlással haladéktalanul ki kell cserélni.

## 8 HIBAELEHÁRÍTÁS

**VIGYÁZAT! Sérülésveszély.** Az éles szélű és mozgó készülékalkatrészek sérüléseket okozhatnak.

- Karbantartási, ápolási és tisztítási munkák közben mindig viseljen védőkesztyűt!

**TUDNIVALÓ** Olyan hibák esetében, amelyek nem szerepelnek ebben a táblázatban, vagy amelyeket saját maga nem tudja kijavítani, forduljon a vásárlószolgálatunkhoz.

Zavar	Ok	Elhárítás
<b>A vezetősín és a fűrészlánc működés közben forró. Füstképződés.</b>	A fűrészlánc túlzottan feszes.	Ellenőrizze a láncfeszességet. Feszítse meg újra a fűrészláncot.
	Az olajtartály üres.	Töltse fel fűrészláncolajjal.
	Az olajbemeneti nyílás és/vagy a vezetősín vájata szennyezett.	Tisztítsa meg az olajbemeneti nyílást és/vagy a vezetősín vájátát.
<b>A motor jár, de a fűrészlánc nem mozdul.</b>	A fűrészlánc túlzottan feszes.	Ellenőrizze a láncfeszességet. Feszítse meg újra a fűrészláncot.
	Meghibásodás	Keresse fel a gyártó szervizállomását.
<b>Fűrészforgács helyett csak fűrészpor kerül ki. A magasági ágnyesőt neki kell nyomni a fának.</b>	A fűrészlánc tompa.	Élesítse meg a fűrészláncot vagy keresse fel a gyártó szervizállomását.
<b>A készülék szokatlanul rezeg.</b>	Meghibásodás	Keresse fel a gyártó szervizállomását.
<b>További üzemzavarok</b>	Lásd a „Multitool MT 42.2 – Alapkészülék” kezelési utasítását.	

## 9 SZÁLLÍTÁS

Szállítás előtt hajtsa végre a következő műveleteket:

1. Kapcsolja ki a készüléket.
2. Távolítsa el az akkumulátort az alapkészülékből.
3. Tegyen fel minden védőburkolatot.
4. Az alapkészüléket, a nyelcsőtoldatot (ha van) és a feltétet válassza szét egymástól.

**TUDNIVALÓ** Tudnivalók az akkumulátor szállításához: lásd a „Multitool MT 42.2 – Alapkészülék” kezelési utasítást.

## 10 TÁROLÁS

A készüléket minden használat után alaposan tisztítsa meg és tegyen fel minden védőburkolatot – ha vannak. A készüléket száraz, zárható, gyermekek által nem elérhető helyen tárolja.

30 napnál hosszabb üzemszünetek előtt a következő munkákat végezze el:

1. A fűrészláncolaj tartályát ürítse ki.
2. A fűrészláncot és a vezetősínt vegye le, tisztítsa meg és rozsdavédő olajjal permetezze be.
3. A készüléket alaposan tisztítsa meg, és száraz helyiségben tárolja.

**FIGYELEM! A készülék károsodhat.** A beszáradt/ragacos fűrészláncolaj hosszabb tárolás esetén károsítja az olajvezető alkatrészeket.

- A fűrészláncolajat hosszabb tárolás előtt távolítsa el a készülékből.

## 11 ÁRTALMATLANÍTÁS

**Tudnivalók az elektromos és elektronikus készülékekre vonatkozó törvényről (ElektroG)**



- A használt elektromos és elektronikus készülékek nem tartoznak a háztartási hulladékhoz, hanem válogatott begyűjtése, ill. ártalmatlanításuk szükséges!
- A régi elemeket vagy akkumulátorokat, amelyek nincsenek a régi készülékbe rögzítve, leadás előtt el kell távolítani! Ezek ártalmatlanítását az akkumulátorokra vonatkozó törvény szabályozza.
- Az elektromos és elektronikus készülékek tulajdonosai, ill. használói kötelesek a készülé-

keket használatuk befejeztével visszaszolgáltatni.

- A végfelhasználó kizárólagos felelőssége, hogy törölje az ártalmatlanítandó régi készüléken lévő személyes jellegű adatait!

Az áthúzott hulladéktároló edény szimbólum azt jelenti, hogy az elektromos és elektronikus készülékeket nem szabad a háztartási hulladékkal ártalmatlanítani.

Az elektromos és elektronikus készülékek a következő helyeken díjtalanul leadhatók:

- Nyilvános törvényes ártalmatlanító, ill. gyűjtőpontok (pl. kommunális hulladékudvarok)
- Elektromos készülékeket forgalmazó üzletek (helyhez kötött és online), valamint kereskedők kötelesek ezeket átvenni, ill. ezt. Önként felajánlani.

Ezek az állítások csak azokra a készülékekre érvényesek, amelyeket az Európai Unió országai-ban telepítettek és vásároltak, és amelyek a 2012/19/EU sz. európai irányelv hatálya alá tartoznak. Az Európai Unión kívüli országokban ezektől eltérő rendelkezések lehetnek érvényben a használt elektromos és elektronikus készülékek ártalmatlanítására vonatkozóan.

## 12 ÜGYFÉLSZOLGÁLAT/SZERVIZ

A garanciával, javítással vagy pótalkatrészekkel kapcsolatos kérdések esetén kérjük, forduljon a legközelebbi AL-KO szervizhez. Ezeket megtalálja az interneten a következő oldalon:  
[www.al-ko.com/service-contacts](http://www.al-ko.com/service-contacts)

## 13 GARANCIA

A berendezés esetleges anyag- és gyártási hibáinak elhárítása javítással vagy alkatrészcserevel történik a törvényben előírt jótállási időn belül. A jótállási határidőt azon ország jogrendszere határozza meg, ahol a berendezést vásárolták.

A garancia kizárólag akkor érvényes, ha:

- betartják ezt az üzemeltetési utasítást
- szakszerűen használják a berendezést
- csak eredeti pótalkatrészeket használnak

A garancia nem érvényes

- önhatalmú javítási próbálkozás
- önhatalmú műszaki módosítások
- nem rendeltetésszerű használat esetén

A garancia nem vonatkozik:



- a használatból eredő festékhibákra,
- a kopó alkatrészekre, amelyek a pótalkatrész-katalógusban be vannak keretelve xxxxxx (x)

A garancia az első végfelhasználó vásárlásától lép életbe. Az időpont meghatározásakor a fizetési bizonylaton szereplő dátum a mérvadó. A garanciajeggyel és az eredeti fizetési bizonylattal forduljon a szakkereskedéshez vagy a legközelebbi hivatalos ügyfélszolgálathoz. A vevő eladóval szembeni keltszavatossági jogainak törvényes érvényesítési lehetőségeit a jelen nyilatkozat nem befolyásolja.

## OVERSÆTTELSE AF DEN ORIGINALE BRUGSANVISNING

### Indholdsfortegnelse

1	Om denne brugsanvisning .....	142	7	Service og vedligeholdelse.....	148
1.1	Symboler på forsiden .....	142	7.1	Savkæde og styreskinne .....	148
1.2	Symboler og signalord .....	143	7.1.1	Udskift savkæde og styreskinne ..	148
2	Produktbeskrivelse .....	143	7.1.2	Vend styreskinnen .....	148
2.1	Tilsluttet brug (01) .....	143	7.1.3	Slibning af savkæden.....	148
2.2	Forudsigtelig forkert brug .....	143	7.1.4	Rengøring af styreskinnen .....	149
2.3	Restfarer .....	143	7.2	Kontrol og rengøring af drivkædehjul.....	149
2.4	Symboler på stangafgreneren.....	143	8	Hjælp ved forstyrrelser .....	149
2.5	Sikkerheds- og beskyttelsesanordninger .....	144	9	Transport.....	150
2.6	Produktoversigt .....	144	10	Opbevaring.....	150
3	Sikkerhedsanvisninger.....	144	11	Bortskaffelse.....	150
3.1	Bruger .....	144	12	Kundeservice/service .....	150
3.2	Personligt beskyttelsesudstyr.....	144	13	Garanti.....	151
3.3	Arbejdspladssikkerhed .....	144	<b>1</b>	<b>OM DENNE BRUGSANVISNING</b>	
3.4	Sikkerhed for personer og dyr.....	144	■	Den tyske udgave er den originale driftsvejledning. Alle andre sprog er oversættelser af den originale driftsvejledning.	
3.5	Maskinsikkerhed .....	144	■	Opbevar denne brugsanvisning, så du altid kan slå op i den, når du har brug for informationer om maskinen.	
3.6	Elektrisk sikkerhed .....	145	■	Overdrag kun maskinen til andre personer sammen med denne brugsanvisning.	
3.7	Sikkerhedsanvisninger for kædesave	145	■	Læs og overhold sikkerhedsanvisningerne og advarslerne i denne brugsanvisning.	
3.8	Sikkerhedsanvisninger for stangsvadelen (01).....	145	<b>1.1</b>	<b>Symboler på forsiden</b>	
4	Montering og idrifttagning .....	146			
4.1	Montering af styreskinne og savkæde (02 – 06).....	146			
4.2	Stramning og løsningen af savkæden (07).....	146			
4.3	Påfyldning af savkædeolie (08).....	146			
4.4	Placer bæresele på basisapparatet ...	147			
4.5	Sæt påbygningsenheden på basisapparatet .....	147			
5	Betjening .....	147			
5.1	Drejning af savhovedet (09).....	147			
5.2	Tænd og sluk for apparatet.....	147			
5.3	Kontrol af kædestramningen .....	147			
5.4	Kontroller kædesmøring.....	147			
6	Arbejds måde og arbejdsteknik (10 – 14). ..	148			

Symbol	Betydning
	Læs denne brugsanvisning omhyggeligt, før du tager apparatet i brug. Dette er en forudsætning for, at du kan arbejde sikkert og håndtere apparatet uden forstyrrelser.
	Brugsanvisning

Symbol	Betydning
	Håndter li-ion batterier forsigtigt! Overhold især anvisningerne i nær-værende brugsanvisning vedrørende transport, opbevaring og bortskaffelse!

## 1.2 Symboler og signalord

 **FARE!** Indikerer en umiddelbar farlig situation, som, hvis den ikke undgås, er livsfarlig eller medfører alvorlige kvæstelser.

 **ADVARSEL!** Indikerer en potentiel farlig situation, som, hvis den ikke undgås, kan være livsfarlig eller medføre alvorlige kvæstelser.

 **FORSIGTIG!** Indikerer en potentiel farlig situation, som, hvis den ikke undgås, kan medføre mindre eller moderate kvæstelser.

**OBS!** Indikerer en situation, som, hvis den ikke undgås, kan medføre tingsskade.

 **BEMÆRK** Specielle anvisninger, der gør dig i stand til at forstå og håndtere maskinen bedre.

## 2 PRODUKTBEKRIVELSE

Med stangafgreneren kan du på jorden nemt og sikkert afgrene træer og anden træbevoksning. Du skal ikke stå usikkert og udsat på en stige eller i et træ.

### 2.1 Tilsigtet brug (01)

Stangsavdelen CSA 4220.2 må kun bruges sammen med Multitool-basismaskinen MT 42.2. Den samlede maskine er beregnet til at afgrene træer eller anden træbevoksning fra jorden. Brugeren skal stå stabilt på jorden (01).

Der må kun miljøvenlig biologisk nedbrydelig savkædeolie.

Basisapparatet samt påbygningsenhederne er udelukket konstrueret til privat brug. Enhver anden brug samt ikke tilladte om- eller påbygninger er ikke tilsigtet og bevirker, at garantien bortfalder, at overensstemmelsen ikke opfyldes, og at fabrikantens ansvar bortfalder for på skader, der påføres brugeren eller udenforstående.

### 2.2 Forudsigelig forkert brug

- Afsav aldrig grene, som befinder sig direkte eller i en spids vinkel over brugeren eller andre personer.
- Apparatet må ikke bruges, hvis du står på en stige.

- Brug kun én skaftørforlænger, selv om der er flere skaftørforlængere til rådighed.
- Brug ikke spildolie eller mineralsk olie.

### 2.3 Røstfarer

Der er altid en vis restrisiko mulig, som ikke kan udelukkes, selv ved korrekt brug. Maskinens art og udførelse kan medføre følgende mulige farer alt efter brugen:

- Kontakt med omkringflyvende savspån og oliestøv
- Indånding af savspånpartikler og oliestøv
- Kvæstelser på grund af savkædedele, der slynges rundt
- Snitsår på savkæden

### 2.4 Symboler på stangafgreneren

Symbol	Betydning
	Vær særligt forsigtig under håndteringen!
	Læs brugsanvisningen før brug!
	Bær beskyttelsesbriller, høreværn og hjelm!
	Bær beskytteshandsker!
	Bær støvler med skridsikker sål!
	Beskyt mod regn og fugt!
	Minimumsafstand 10 m til strømledninger og strømførende kabler!

## 2.5 Sikkerheds- og beskyttelsesanordninger

### Beskyttelsesafdækning til styreskinnen

Beskyttelsesafdækningen skal sættes på styreskinnen og savkæden før en transport for at undgå kvæstelser på personer eller tingsskader.

## 2.6 Produktoversigt

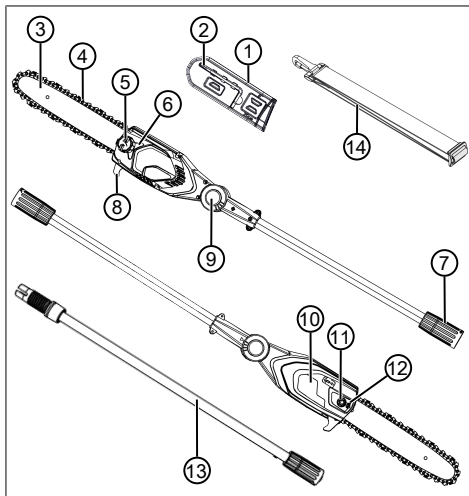

Nr.	Del
1	Skede til styreskinnen
2	Unbrakonøgle med skruetrækker
3	Styreskinne
4	Savkæde
5	Olietankens påfyldningsåbning
6	Olietankens kontrolvindue
7	Kobling til forlængerrør eller basismaskine
8	Barkstøtte
9	Trykknop på dreje-/låseleddet (på begge sider)
10	Kædehjulets skærm
11	Fastspændingsbolt
12	Kædestrammingskrue
13	Forlængerrør MTA 42.2 (art.-nr. 127647)*
14	Bæresele til basismaskine

\* Ikke indeholdt i leveringsomfanget, skal bestilles særskilt.

## 3 SIKKERHEDSANVISNINGER

### 3.1 Bruger

- Børn under 16 år og personer, der ikke har læst brugsanvisningen, må ikke bruge maskinen. Overhold eventuelle nationale sikkerhedsbestemmelser vedrørende brugerens minimumsalder.
- Brug ikke maskinen, hvis du er træt eller syg, eller hvis du er påvirket af narkotika, alkohol eller medicin.

### 3.2 Personligt beskyttelsesudstyr

- For at undgå kvæstelser på krop og lemmer samt høreskader skal der bæres særligt tøj og beskyttelsesudstyr.
- Det personlige beskyttelsesudstyr består af:
  - Beskyttelseshjelm, beskyttelsesbriller og åndedrætsværn
  - Lange bukser og fast fodtøj
  - Ved service og vedligeholdelse: Beskyttelseshandsker

### 3.3 Arbejdspladssikkerhed

- Arbejd kun i dagslys eller i effektiv kunstig belysning.
- Fjern farlige genstande fra arbejdsområdet før start af arbejdet, f.eks. grene, glas- og metalstykker, sten.
- Sørg for at stå stabilt.

### 3.4 Sikkerhed for personer og dyr

- Brug kun maskinen til de opgaver, den er beregnet til. Hvis det ikke bruges som tilsigtet, er der risiko for kvæstelser og tingsskader.
- Tænd kun for maskinen, når der ikke opholder sig personer og dyr i arbejdsområdet.
- Hold hænder eller fødder og andre legemsdele væk fra de bevægende dele (f.eks. savkæde, knive).
- Maskinens dele, f.eks. skæreværktøjer, kan blive meget varme under brugen. Berør ikke disse. Vent indtil de er kølede af, efter at maskinen er slukket.

### 3.5 Maskinsikkerhed

- Brug kun apparatet under følgende betingelser:
  - Apparatet er ikke beskadigt.
  - Apparatet er ikke beskadiget.



- Alle betjeningslementer fungerer.
- Apparatets dele skal holdes tørre og rene.
- Overbelast ikke apparatet. Det er beregnet til lette arbejder i privat område. Overbelastning fører til beskadigelse af apparatet.
- Brug aldrig apparatet med slidte eller defekte dele. Udskift altid defekte dele med originale reservedele fra fabrikanten. Bruges apparatet med slidte eller defekte dele, kan garantikrav ikke gøres gældende over for fabrikanten.

### 3.6 Elektrisk sikkerhed

- For at undgå kortslutning og ødelæggelse af de elektriske komponenter:
  - Beskyt apparatet mod fugt, og brug det ikke i regnvejr.
  - Sprøjt ikke vand på apparatet.
  - Åbn ikke apparatet.

**i BEMÆRK** Overhold sikkerhedsanvisningerne for batteri og oplader i de separate brugsanvisninger.

### 3.7 Sikkerhedsanvisninger for kædesave

- **Hold alle kropsdele på afstand af savkæden, når saven er i gang. Kontrollér forud for start af saven, at savkæden ikke berører noget.** Under arbejde med en kædesav kan et øjeblik uopmærksomhed føre til, at savkæden griber fat i tøj eller kropsdele.
- **Hold altid kædesaven med højre hånd på det bageste håndtag og venstre hånd på det forreste håndtag.** Hvis kædesaven holdes fast i den modsatte arbejdsstilling, er der forøget risiko for personskade, og denne arbejdsstilling må derfor aldrig benyttes.
- **Hold kun kædesaven fast i de isolerede greb, da savkæden kan komme i berøring med skjulte strømledninger.** Hvis savkæden kommer i kontakt med en strømførende ledning, kan metalgenstande blive strømførende og forårsage elektriske stød.
- **Brug øjenværn. Yderligere værnemidler til hoved, hænder, ben og fødder anbefales.** Passende beskyttelsestøj mindsker risikoen for kvæstelser som følge af omkringflyvende spåner og utilsigtet berøring af savkæden.
- **Arbejd ikke med kædesaven oppe i et træ, en stige, fra et tag eller et ustabilt underlag.** Drift på denne måde medfører en alvorlig risiko for personskader.
- **Sørg altid for at stå godt fast, og benyt kun kædesaven, hvis du står på et fast,**

**sikkert og plant underlag.** Glatte underlag eller ustabile ståsteder kan føre til tab af balancen eller tab af kontrollen over kædesaven.

- **Gå ved savning af en gren, der står under spænding, ud fra, at grenen fjedrer tilbage.** Når spændingen i træfibrene frigives, kan grenen, der står under spænding, ramme brugeren og/eller forårsage, at vedkommende mister kontrollen over kædesaven.
- **Vær særligt forsigtig ved skæring i under-skov og unge træer.** Det tynde materiale kan blive viklet fast i savkæden og slå imod dig eller få dig til at miste balancen.
- **Bær altid kædesaven i det forreste håndtag i slukket tilstand og med savkæden vendt væk fra kroppen. Ved transport eller opbevaring af kædesaven skal beskyttelsesafdækningen sættes på.** Omhyggelig omgang med kædesaven reducerer sandsynligheden for utilsigtet berøring af den kørende savkæde.
- **Overhold anvisningerne vedr. smøring, kædestramning og udskiftning af styreskinne og kæde.** En forkert strammet eller smurt kæde kan enten gå i stykker eller øge tilbageslagsrisikoen.
- **Sav kun i træ. Anvend ikke kædesaven til arbejder, som den ikke er beregnet til. Eksempel: Benyt aldrig kædesaven til savning af metal, plastik, murværk eller byggematerialer, der ikke består af træ.** Anvendelse af kædesaven til arbejder, der er i modstrid med hensigten, kan medføre farlige situationer.
- **Denne kædesav er ikke egnet til at fælde træer.** Bruges kædesaven ikke som tilsigtet, kan det medføre meget alvorlige kvæstelser for brugeren og andre.

### 3.8 Sikkerhedsanvisninger for stangsvadelen (01)

- Hæv maksimalt stangafgreneren (01/1) til en vinkel på 60° under afgangsgrenen (01/2). Er vinkel mere skår, kommer du ind i et område, hvor afskårne grene kan falde ned. Du skal altid stå uden for dette område.
- Planlæg en flugtvej på forhånd, som bruges hvis du skal undvige nedfaldene grene. Denne vej skal være fri for hindringer, som f.eks. afsavede grene eller glatte steder, som kan hindre dig i at undvige faren.

- Overhold en sikkerhedsafstand til omkringstående personer, dyr, ting eller bygninger, der er mindst ca. 2,5 gange så langt som den afskårne grens længde. Er dette ikke muligt, skal grenen saves af de mindre dele.
- Du må ikke skære en gren, hvis diameter er større end sværdets længde.
- Undgå, at bevægende grene eller ting kommer ind i savkæden. Sluk for stangafgreneren med det samme.
- Tag batteriet af basisapparatet, og sæt beskyttelsesafdækningen over savkæden når:
  - Der udføres kontrol-, indstillings- og rengøringsarbejder
  - Der udføres arbejder på styreskinnen og savkæden
  - Du går væk fra apparatet
  - Transport
  - Opbevaring
  - Servicearbejder og reparationer
  - Fare
- Overhold en minimumsafstand på 10 m til strømførende luftledninger.

## 4 MONTERING OG IDRIFTTAGNING

### 4.1 Montering af styreskinne og savkæde (02 – 06)

**⚠ FORSIGTIG! Fare for kvæstelse på savkæden.** Savkædens skærekanten er meget skarp, så der er risiko for snitsår under håndteringen af savkæden. Når du skal arbejde med savkæden, skal følgende overholdes:

- Sluk for apparatet, og fjern batteriet.
  - Bær sikkerhedshandsker.
1. Løsn fastgørelsesmøtrikken (02/1) på kædehjulets skærm (02/2) (02/a). Tag fastgørelsesmøtrikken og kædehjulets skærm af.
  2. Løsn kædestrammingskruen (03/1) med skruetrækkeren på kombinøglen. Drej kædestrammingskruen, indtil kædestramningstappen (03/2) er på den bagerste gevindende (03/a).
  3. Læg savkæden i:
    - Savkædens (04/2) skæretænder (04/1), som skal ligge oven på styreskinnen, skal justeres mod styreskinnens spids (04/3) (04/a).
- Bemærk:** Sørg for at kæden monteres korrekt!

- Læg savkæden (04/2) ind i noten (04/4) på styreskinnen, og før den hele vejen rundt om styreskinnen.
4. Læg styreskinnen og den påsatte savkæde ind i det åbne hus:
    - Læg savkæden (05/1) rundt om drivkædens hjul (05/2).
    - Juster styreskinnen (05/3) således, at styretappen (05/4) griber ind i det lange hul (05/5) på styreskinnen.
    - Juster styreskinnen (05/3) således, at kædestramningstappen (05/6) griber ind i en af de to kædestrammingshuller (05/7).
    - Juster savkæden (05/1) således, at den ligger i styreskinnens (05/3) not samt på drivkædens hjul (05/2).
  5. Sæt kædehjulets skærm (06/1) på og fastgør med fastgørelsesmøtrikken (06/2) (06/a).
  6. Stramning af savkæden (se *kapitel 4.2 "Stramning og løsningen af savkæden (07)", Side 146*).

### 4.2 Stramning og løsningen af savkæden (07)

1. Løsn fastgørelsesmøtrikken på skærmen en smule.
2. Stram savkæden. Brug skruetrækkeren fra kombinøglen:
  - Stramning af savkæden: Drej kædestrammingskruen (07/1) med uret (07/a).
  - Slækning af savkæden: Drej kædestrammingskruen (07/1) mod uret (07/b).
3. Kontrol af kædestramningen (se *kapitel 5.3 "Kontrol af kædestramningen", Side 147*). Gentag evt. foregående trin.

### 4.3 Påfyldning af savkædeolie (08)

**Der er ingen savkædeolie i apparatet ved levering!**

**OBS! Fare for skader på apparatet.** Hvis apparatet arbejder uden savkædeolie, tager savkæden og styreskinnen skade.

- Driv aldrig apparatet uden savkædeolie.
- Fyld savkædeolie i olietanken, før arbejdet påbegyndes, og kontroller oliestanden under arbejdet.
- Kontroller mindst hver gang arbejdet påbegyndes, om kædesmøringen fungerer.

Savkædens levetid og skæreevne afhænger af en optimal smøring. Under arbejdet smøres savkæden automatisk med olie.

**OBS! Fare for skader på apparatet.** Bruges der gammel olie til kædesmøringen, kan det indeholde metalstøv slide styreskiner og savkæde for hurtigt. Fabrikantens garantien bortfalder i dette tilfælde.

- Brug aldrig gammel olie, men kun økologisk, nedbrydelig savkædeolie.

**OBS! Fare for miljøforurening.** Brugen af mineralisk olie til kædesmøringen kan medføre alvorlig miljøforurening.

- Brug aldrig mineralisk olie, men kun økologisk nedbrydelig savkædeolie.

Kontroller olieniveauet før arbejdet påbegyndes samt hver gang batteriet skiftes, og fyld savkædeolie på efter behov:

1. Kontroller olieniveauet i olietankens kontrolvindu (08/1). Olien skal altid kunne ses. Det minimale og maksimale olieniveau må ikke overskrides.
2. Placer stangafgreneren vandret på et fast underlag og hold.
3. Rengør apparatet omkring olietankdækslet (08/2).
4. Skru olietankdækslet (08/2) af.
5. Fyld olietanken med biologisk nedbrydelig savkædeolie. Kontroller her olieniveauet i olietankens kontrolvindu (08/1). Må ikke løbe over!
  - Brug en tragt, det gør det lettere at fylde olie på.
  - Der må ikke komme snavs i olietanken.
6. Skru olietankdækslet (08/2) på igen.

#### 4.4 Placer bæresele på basisapparatet

Se brugsanvisningen til "Multitool MT 42.2 basisapparat".

#### 4.5 Sæt påbygningsenheden på basisapparatet

Se brugsanvisningen til "Multitool MT 42.2 – basisapparat".

## 5 BETJENING

**⚠ FORSIGTIG! Fare for forbrænding.** Gearets hus bliver meget varmt under brugen.

- Berør derfor ikke gearets hus.

### 5.1 Drejning af savhovedet (09)

Det drejelige savhoved muliggør en komfortabel og sikker arbejdsstilling under savningen.

1. Tryk på trykknappen (09/1) på begge sider af savhovedet.
2. Drej savhovedet i den ønskede position (09/a).
3. Slip trykknappen. Savhovedet går i hak i den valgte position.

### 5.2 Tænd og sluk for apparatet

Se brugsanvisningen til "Multitool MT 42.2 – basisapparat".

### 5.3 Kontrol af kædestramningen

Kontrollér ofte kædestramningen, da nye savkæder strækker sig.

1. Træk lidt i savkæden med hånden, og kontrollér følgende:
  - I kold tilstand: Savkæden er strammet rigtigt, hvis den kan løftes ca. 3-4 mm op i midten af styreskinen og er let at trække med hånden. Ved driftstemperatur strækker savkæden sig og hænger ned.
  - Savkædens drivled må ikke rage ud af rillen på undersiden af styreskinen - savkæden kan ellers springe af.
2. Stram savkæden efter behov (se *kapitel 4.2 "Stramning og løsningen af savkæden (07)", Side 146*).

### 5.4 Kontroller kædesmøring

Kontroller den automatiske kædesmøringsfunktion ved at tænde for stangafgreneren og holde den med spidsen ned mod et stykke pap eller papir på jorden.

**OBS! Fare for skader på apparatet.** Berører savkæden jorden medfører dette, at savkæden bliver stump.

- Berør ikke jorden med kæden, og hold en sikkerhedsafstand på 20 cm!
1. Tænd apparatet.
  2. Hold styreskinnespidsen mod en kasse eller et stykket papir på jorden.
    - Ses en olieplet, der bliver til stadighed større, under kontrollen, arbejder kædesmøringen korrekt.
    - Dannes der ingen olieplet på trods af en fuld olietank: Rengør olieadgangsboringen i apparatet samt noten i styreskinen.

Hjælper dette ikke, skal du henvende dig til vores kundeservice.

## 6 ARBEJDSMÅDE OG ARBEJDSSTEKNIK (10 – 14)

**⚠ ADVARSEL!** Øget risiko for styrt. Der er en øget risiko for styrt, hvis arbejdet udføres fra en forhøjet arbejdsposition (f.eks. en stige).

- Arbejd kun stående på jorden med apparatet, og sørg for at stå stabilt.
- Overhold sikkerhedsanvisningerne.
- Stå sådan, at savningen så vidt muligt kan udføres i en vinkel på 90° i forhold til grenen (10/a).
- Afskær tykke grene i dele, så du bedre kan kontrollere området, grenene falder ned i (11/1).
- Sav aldrig i grenkraven der, hvor grenen udspringer fra stammen, da det vil forringe sårhelingen og fremme råd (12).
- Tryk stangafgreneren ind mod grenen (13/2) med barkstøtten (13/1) under savningen (13/a) for at stabilisere den på grenen.
- Lav et aflastningssnit (14/a) på grenens underside, inden grenen saves af (14/b). Det forhindrer, at barken rives af, og at der opstår skader på træet, som heler dårligt. Aflastningssnittet skal ikke være dybere end 1/3 af grenens tykkelse, da stangafgreneren ellers kan sætte sig fast.
- Træk altid stangafgreneren ud af grenen med roterende savkæde, så den ikke sætter sig fast.

## 7 SERVICE OG VEDLIGEHOLDELSE

**⚠ ADVARSEL!** Fare for snitsår. Der er fare for snitsår, hvis de skarpe, bevægende dele samt skæreværktøjet berøres.

- Sluk altid for apparatet, før vedligeholdelse, pleje og rengøring udføres. Fjern batteriet!
- Bær altid handsker under vedligeholdelse, pleje samt rengøring af maskinen!
- Redskabet må ikke udsættes for vand eller fugt.

- Kunststofdele rengøres med en fugtig klud. Brug ingen rengørings- eller opløsningsmidler.
- Kontroller de elektriske kontakter for korrosion, rens dem evt. med en fin trådpensel. Påfør derefter kontaktspray.

### 7.1 Savkæde og styreskinne

#### 7.1.1 Udskift savkæde og styreskinne

##### Udskift savkæde og styreskinne

Savkæden og styreskinnen er udsat for stor slitage under arbejdet. Udskift omgående savkæden og styreskinnen, hvis de ikke virker som de skal.

#### 7.1.2 Vend styreskinnen

For at undgå at styreskinnen kun slides på den ene side, vendes styreskinnen hver gang der skiftes kæde.

#### 7.1.3 Slibning af savkæden

**⚠ FORSIGTIG!** Fare for kvæstelse pga. tilbageslag. Der er øget fare for tilbageslag, hvis savkæden er slebet forke! Der er risiko for kvæstelser.



- Rens savkæden med jævne mellemrum.
- Kontroller ofte savkæden for skader, og udskift den efter behov.
- Har du ikke før slebet en savkæde: Henvend dig til kundeservicen.



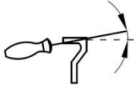

Savkæden skal slibes i de følgende tilfælde:

- Savkæden frembringer træstøv i stedet for træspåner.
- Stangsaven skal trykkes gennem træet under afgreningen.

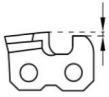
**i BEMÆRK** Slib så lidt muligt materiale af som muligt! Vi anbefaler et kædeslibningsudstyr til savkædens slibning.

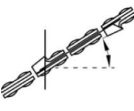
Sliber du selv savkæden, skal du overholde følgende værdier. Tilbehørsdele fås hos forhandleren.

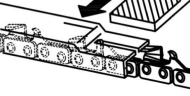
Kædetype	Fildiameter	Hovedvinkel	Underskåret vinkel	Hovedets hældningsvinkel (55°)	Dybde mål
					

Kædetype	Fildiameter	Hovedvinkel	Underskåret vinkel	Hovedets hældningsvinkel (55°)	Dybde mål
		Værktøjets drejevinkel	Værktøjets hældningsvinkel	Sidevinkel	
					
Oregon 90PX040X	5/32" / 4 mm	30°	0°	80°	0,025"
 <p>Dybde mål</p>				 <p>Fil</p>	

#### 7.1.4 Rengøring af styreskinnen

1. Rengør styreskinnen og dens not, samt olieaftapningsåbningerne regelmæssigt.
2. Fjern graten med en flad fil, der dannes af savkæden på styreskinnen.

#### 7.2 Kontrol og rengøring af drivkædehjulet

Drivkædehjulet (05/2) belastes i særlig grad. Ud før derfor:

1. Kontroller regelmæssigt tænderne på drivkædehjulet med henblik på slitage eller beskadigelse.
2. Rengør drivkædehjulet og styreskinnens fastgørelse med en børste.

**BEMÆRK** Et slidt eller beskadiget drivkædehjul mindsker savkædens levetid og skal derfor straks udskiftes af kundeservice.

## 8 HJÆLP VED FORSTYRRELSER

**⚠ FORSIGTIG! Fare for kvæstelser.** Skarpe samt bevægelige maskindele kan medføre kvæstelser.

- Bær altid handsker under vedligeholdelse, pleje samt rengøring af maskinen!

**BEMÆRK** Henvend dig til vores kundeservice ved forstyrrelser, der ikke er anført i denne tabel, eller som du ikke selv kan afhjælpe.

Forstyrrelse	Årsag	Afhjælpning
<b>Styreskinnen og savkæden bliver varme. Røgdudvikling.</b>	Savkæden er for stram.	Kontrollér kædestramningen. Efterspænd savkæden.
	Olietanken er tom.	Påfyld savkædeolie.
	Olieindløbet og/eller noten i styreskinnen er snavsede.	Rengør olieindløbet og noten i styreskinnen.
<b>Motoren kører, men savkæden bevæger sig ikke.</b>	Savkæden er for stram.	Kontrollér kædestramningen. Efterspænd savkæden.
	Fejl i apparatet	Opsøg fabrikantens serviceværksted.

Forstyrrelse	Årsag	Afhjælpning
Der kastes træstøv ud i stedet for savspåner. Stangafgreneren skal trykkes gennem træet.	Savkæden er sløv.	Slib savkæden, eller opsøg fabrikantens serviceværksted.
Apparatet vibrerer usædvanligt.	Fejl i apparatet	Opsøg fabrikantens serviceværksted.
Andre forstyrrelser	Se brugsanvisningen til "Multitool MT 42.2 basisapparat".	

## 9 TRANSPORT

Udfør de følgende tiltag før transporten:

1. Sluk for apparatet.
2. Tag batteriet ud af basisapparatet.
3. Placér alle beskyttelsesafdækninger.
4. Adskil basisapparat, skaftrørfølrelænger (hvis monteret) samt påsats.

**BEMÆRK** Henvisninger til transport af batterier: se brugsanvisningen "Multitool MT 42.2 – basisapparat".

## 10 OPBEVARING

Maskinen skal gøres grundigt rent efter hver brug. Placér evt. også alle sikkerhedsafdækninger. Opbevar maskinen i et tørt, aflåst rum og utilgængeligt for børn.

Udfør følgende arbejdsstrin, hvis saven ikke bruges i over 30 dage:

1. Tøm olietanken til savkædeolien.
2. Tag savkæden og styreskinnen af, rengør dem, og smør dem med rustbeskyttelsesolie.
3. Rengør apparatet omhyggeligt, og opbevar det i et tørt rum.

**OBS! Fare for skader på apparatet.** Indtørret/klæbende savkædeolie kan ved længere opbevaring medføre beskadigelse på de olieførende komponenter.

- Aftap savkædeolien fra kædesaven før længere tids opbevaring.

## 11 BORTSKAFFELSE

Henvisninger til loven om elektrisk og elektronisk udstyr (EEE)



- Elektrisk og elektronisk udstyr må ikke smides ud med det almindelige husholdningsaffald, men skal bortskaffes særskilt!

- Udtjente batterier samt udtjente genopladelige batterier, som ikke er fast monteret i det brugte redskab, skal tages ud, før redskabet smides ud! Bortskaffelsen af batterier er reguleret af loven.
- Ejeren eller brugeren af elektrisk og elektronisk udstyr er forpligtet til at tilbagegive redskabet efter brug iht. loven.
- Slutbrugeren er selv ansvarlig for at slette alle personlige data på det gamle redskab!

Symbolet på en overstreget affaldsspand betyder, at elektrisk og elektronisk udstyr ikke må smides ud med det almindelige husholdningsaffald.

Elektrisk og elektronisk udstyr kan afleveres uden vederlag de følgende steder:

- Offentlige affaldsdeponier (f.eks. kommunale lossepladser)
- Forretninger, der sælger elektrisk udstyr (stationære og online), hvis forhandleren er forpligtet til at tage redskabet retur eller hvis forhandleren tilbyder dette selv.

Disse informationer gælder kun for udstyr, der er installeret og solgt i EU-lande, hvor EU-direktivet 2012/19/EU er gældende. I lande uden for den Europæiske Union kan der være andre bestemmelser for bortskaffelse af elektrisk og elektronisk udstyr.

## 12 KUNDESERVICE/SERVICE

Henvend dig til nærmeste AL-KO serviceværksted ved spørgsmål til garanti, reparation eller reservedele. Disse oplysninger findes på internettet på adressen:

[www.al-ko.com/service-contacts](http://www.al-ko.com/service-contacts)

### 13 GARANTI

Inden for den lovbestemte reklamationsperiode reparerer eller udskifter vi efter eget skøn eventuelle materiale- eller fabrikationsfejl på maskinen. Reklamationsperioden bestemmes af loven i det land, hvor maskinen er købt.

Vores garanti gælder kun, hvis:

- brugsanvisningen følges
- maskinen behandles korrekt
- der bruges originale reservedele

Garantien bortfalder ved:

- egenhændige forsøg på reparation
- egenhændige tekniske ændringer
- ukorrekt brug

Følgende er ikke omfattet af garantien:

- Lakskader, der skyldes normal slitage
- Sliddele, der er markeret med ramme xxxxxx (x) på reservedelslisten

Garantiperioden begynder med købet foretaget af den første slutforbruger. Datoen på købskitteringen er gældende. Kontakt forhandleren, hvor maskinen er købt, eller den nærmeste autoriserede kundeservice. Medbring denne erklæring og den originale købskittering. Denne erklæring berører ikke købers lovbestemte rettigheder over for sælger på grund af mangler.

## ÖVERSÄTTNING AV ORIGINALBRUKSANVISNING

### Innehållsförteckning

1	Om denna bruksanvisning .....	152	7	Underhåll och skötsel.....	158
1.1	Symbol på titelsida .....	152	7.1	Sågkedja och styrskena .....	158
1.2	Teckenförklaring och signalord .....	153	7.1.1	Byte av sågkedja och styrskena ..	158
2	Produktbeskrivning .....	153	7.1.2	Vändning av styrskenan.....	158
2.1	Avsedd användning (01) .....	153	7.1.3	Slipa sågkedjan.....	158
2.2	Förtutsebar felanvändning .....	153	7.1.4	Rengöra styrskenan.....	159
2.3	Kvarvarande risker .....	153	7.2	Kontrollera och rengöra kedjehjulet....	159
2.4	Symboler på grensågstillsatsen .....	153	8	Felavhjälpning .....	159
2.5	Säkerhets- och skyddsanordningar....	154	9	Transport.....	160
2.6	Produktöversikt .....	154	10	Förvaring .....	160
3	Säkerhetsanvisningar .....	154	11	Återvinning .....	160
3.1	Användare .....	154	12	Kundtjänst/service .....	160
3.2	Personlig skyddsutrustning .....	154	13	Garanti.....	160
3.3	Säkerhet på arbetsplatsen .....	154			
3.4	Säkerhet för människor och djur .....	154			
3.5	Maskinsäkerhet .....	154			
3.6	Elsäkerhet .....	155			
3.7	Säkerhetsanvisningar för kedjesåg....	155			
3.8	Säkerhetsanvisningar för stånggrens- sågstillbehör (01).....	155			
4	Montering och idrifttagning .....	156			
4.1	Montering av styrskena och sågkedja (02 – 06).....	156			
4.2	Spänna och lossa sågkedjan (07).....	156			
4.3	Fylla på sågkedjeolja (08) .....	156			
4.4	Sätta på axelremmen på basredskapet .....	157			
4.5	Montera tillbehör på basredskap.....	157			
5	Användning .....	157			
5.1	Vrida såghuvud (09).....	157			
5.2	Starta/stänga av redskapet .....	157			
5.3	Kontrollera kedjespänning.....	157			
5.4	Kontrollera kedjesmörjningen.....	157			
6	Arbetsbeteende och arbetsteknik (10 – 14).....	158			

### 1 OM DENNA BRUKSANVISNING

- Den tyska versionen utgör bruksanvisningen i original. Alla andra språkversioner är översättningar av bruksanvisningen i original.
- Förvara alltid bruksanvisningen så att du alltid kan slå upp i den när du behöver information om maskinen/redskapet.
- Lämna endast vidare maskinen/redskapet till andra personer tillsammans med denna bruksanvisning.
- Läs och beakta säkerhets- och varningsanvisningar i denna bruksanvisning.

#### 1.1 Symbol på titelsida

Symbol	Betydelse
	Det är viktigt att läsa igenom denna bruksanvisning noggrant före drifttagningen. Detta är en förutsättning för en säker hantering utan problem.
	Bruksanvisning
	Hantera litiumjonbatterier försiktigt! Beakta i synnerhet anvisningarna om transport, lagring och avfallshantering i denna instruktionsbok!



## 1.2 Teckenförklaring och signalord

**⚠ FARA!** Anger en omedelbart farlig situation, som om den inte undviks, kan leda till dödsfall eller svåra personskador.

**⚠ WARNING!** Anger en potentiellt farlig situation, som om den inte undviks, kan leda till dödsfall eller svåra personskador.

**⚠ OBSERVERA!** Anger en potentiellt farlig situation, som om den inte undviks, kan leda till mindre eller medelsvåra personskador.

**OBS!** Anger en situation, som om den inte undviks, kan leda till materiella skador.

**i ANMÄRKNING** Speciella anvisningar för bättre förståelse och handhavande.

## 2 PRODUKTBESKRIVNING

Med grensågen kan man lätt och bekvämt beskära träd och andra buskar från marken. På så sätt slipper man arbete stående på en stege vilket är både ansträngande och farligt.

### 2.1 Avsedd användning (01)

Stånggrensågstillbehöret CSA 4220.2 får endast användas tillsammans med Multitool- basredskapet MT 42.2. Den kompletta maskinen är avsedd för sågning från marken av rotade träd och liknande. Användaren måste stå stadigt på marken under arbetet (01).

Använd endast biologiskt nedbrytbar sågkedjeolja.

Såväl basredskap som tillsats är enbart avsedda för användning på privata områden. Varje annan användning samt otillåtna om- och tillbyggnader betraktas som stridande mot ändamålet och har till följd att garantin upphävs, överensstämelsen går förlorad och varje ansvar för skador på användaren eller tredje part avvisas av tillverkaren.

### 2.2 Förutsebar felanvändning

- Såga inte av grenar som sitter direkt mot eller i spetsig vinkel mot användaren eller andra personer.
- Använd inte maskinen/redskapet stående på en stege.
- Använd enbart ett skaffförlängningsrör även om det finns flera sådana att tillgå.
- Använd inte gammal olja eller mineralolja.

## 2.3 Kvarvarande risker

Även vid korrekt användning av maskinen finns det alltid kvarvarande risker som inte helt kan elimineras. Beroende på hur maskinen används kan man av dess typ och konstruktion förutse följande risker:

- kontakt med kringflygande sågspån och oljedamm
- inandning av sågspånspartiklar och oljedamm
- skador till följd av kringflygande sågkedjedelar
- Fara för skärskador från sågkedjan

## 2.4 Symboler på grensågstillsatsen

Symbol	Innebörd
	Var särskilt försiktig vid hantering!
	Läs bruksanvisningen före användning!
	Bär skyddsglasögon, hörselskydd och hjälm!
	Använd skyddshandskar!
	Använd stövlar med halkfria sulor!
	Skyddas mot regn och väta!
	Minsta avstånd 10 m till strömledningar och strömförande ledningar!

## 2.5 Säkerhets- och skyddsanordningar

### Skyddskåpa för styrskena

Till förebyggande av kroppsskador och skador på egendom måste skyddskåpan måste monteras på styrskena och sågkedja före varje transport av redskapet.

### 2.6 Produktöversikt

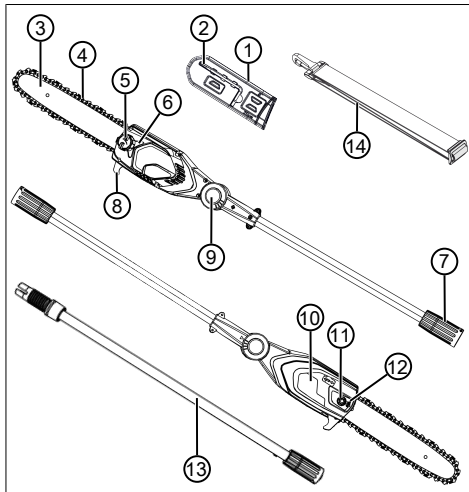

Nr.	Komponent
1	Skyddskåpa svärd
2	Insexnyckel med skruvmejsel
3	Svärd
4	Sågkedja
5	Påfyllningsöppning oljetank
6	Tittfönster oljetank
7	Koppling för skaftrörsförlängning resp. basredskap
8	Fixeringsklo
9	Tryckknapp för vrid/klickled (båda sidor)
10	Kedjehjulsskydd
11	Fästskruv
12	Kedjespänningsskruv
13	Skafrörsförlängning MTA 42.2 (art.- nr. 127647)*
14	Bärrem för basredskap

\* Ingår inte i leveransen, kan inskaffas separat.

## 3 SÄKERHETSANVISNINGAR

### 3.1 Användare

- Ungdomar under 16 år eller personer som inte är förtrogna med bruksanvisningen får inte använda maskinen. Beakta gällande säkerhetsföreskrifter om lägsta ålder för användare.
- Använd inte maskinen när du är trött eller sjuk eller påverkad av droger, alkohol eller mediciner.

### 3.2 Personlig skyddsutrustning

- Använd korrekta kläder och skyddsutrustning för att undvika skador på huvud och övriga kroppsdelar samt hörselskador.
- Den personliga skyddsutrustningen består av:
  - Skyddshjälm, skyddsglasögon och andningsskydd
  - Långbyxor och stabila skor
  - Vid underhåll och skötsel: skyddshandskar

### 3.3 Säkerhet på arbetsplatsen

- Arbeta endast i dagsljus eller i mycket starkt konstgjort ljus.
- Före arbetet ska farliga föremål som grenar, stenar och glas-/metallbitar avlägsnas från gräsmattan.
- Se i alla lägen till att ha bra fotfäste.

### 3.4 Säkerhet för människor och djur

- Använd endast maskinen för avsett ändamål. Icke avsedd användning kan medföra personskador samt materialskador.
- Starta endast maskinen om ingen annan finns på arbetsområdet, vare sig djur eller människa.
- Undvik att komma nära rörliga maskindelar (t.ex. sågkedja, klippknivar) med händer, fötter eller andra kroppsdelar.
- Maskindelar, t. ex. skär/klippverktyg kan bli mycket varma under användningen. Rör aldrig vid varma maskindelar. Vänta tills att de svalnat efter att maskinen har stängts av.

### 3.5 Maskinsäkerhet

- Använd enbart redskapet under följande förutsättningar:
  - Redskapet är inte smutsigt.

- Redskapet har inga skador.
- Alla manöverelement måste fungera korrekt.
- Håll alla handtag på redskapet rena och torra.
- Överbelasta inte redskapet. Det är enbart avsett för lättare arbete i på privat område. Överbelastning kan leda till skador på redskapet.
- Använd aldrig redskapet med nedslitna eller defekta komponenter. Ersätt utslitna eller defekta komponenter med originalreservdelar från tillverkaren. Om redskapet används med utslitna eller defekta komponenter kan inte garantianspråk ställas på tillverkaren.

### 3.6 Elsäkerhet

- Försiktighetsåtgärder för att undvika kortslutning och skador på elkomponenter:
  - Skydda redskapet mot fukt och använd det aldrig när det regnar.
  - Spola aldrig av redskapet.
  - Öppna inte redskapet.

**f ANMÄRKNING** Beakta säkerhetsanvisningarna för batteri och laddare i de separata bruksanvisningarna.

### 3.7 Säkerhetsanvisningar för kedjesåg

- **Håll alla kroppsdelar på avstånd från sågkedjan när sågen är igång. Se till att sågkedjan inte vidrör något när den startas.** Under arbete med kedjesåg kan ett ögonblick av ouppmärksamhet leda till att kläder eller kroppsdelar fastnar i sågkedjan.
- **Håll alltid kedjesågen med höger hand på bakre handtaget och vänster hand på främre handtaget.** Kedjesågen får aldrig hållas fast med omvänd arbetsställning eftersom det ökar risken för skador.
- **Håll alltid kedjesågen i det isolerade handtaget, eftersom sågkedjan kan komma i kontakt med dolda strömförande kablar.** Om sågkedjan kommer i kontakt med en strömförande kabel kan metallkomponenter bli strömförande och förorsaka elstötar.
- **Använd skyddsglasögon. Ytterligare skyddsutrustning för hörsel, huvud, händer, ben och fötter rekommenderas.** Passande skyddsklädsel minskar risk för personskador till följd av kringflygande spånmaterial och kontakt med sågkedjan av misstag.

- **Arbeta aldrig med kedjesågen i ett träd, på en stege, på ett tak eller en instabil plats.** Risk för allvarliga personskador är följden vid sådant arbetssätt.
- **Se till att alltid stå stadigt och använd kedjesågen endast när du står på fast, säker och plan mark.** Hala underlag eller instabila ytor kan göra att man tappar balansen eller kontrollen över kedjesågen.
- **Räkna med att en spänd gren kan piska tillbaka vid bearbetningen.** När spänningen släpper i träfibrerna kan den spända grenen träffa användaren och/eller medföra att användaren förlorar kontrollen över kedjesågen.
- **Var särskilt försiktig vid bearbetning av undervegetation och späda träd.** Det tunna materialet kan fastna i sågkedjan och piska mot användaren som förlorar kontrollen.
- **Bär kedjesågen i det främre handtaget i fränkopplat läge med sågkedjan vänd bort från kroppen. Sätt alltid på skyddskåpan när kedjesågen ska förvaras eller transporteras.** Omsorgsfull hantering av kedjesågen minskar sannolikheten för oavsiktlig kontakt med den roterande sågkedjan.
- **Följ anvisningarna för smörjning, kedjepänning och byte av svärd och kedja.** En felaktigt spänd eller smord kedja kan antingen brista eller öka piskrisken.
- **Såga endast trävirke. Använd inte kedjesågen för arbete som den inte är avsedd för. Exempel: Använd inte kedjesågen för sågning av metall, plast, murverk eller byggmaterial som inte är gjorda av trä.** Användning av kedjesågen för icke avsedda arbeten kan leda till farliga situationer.
- **Kedjesågen är inte lämplig för att fälla träd.** Användning av kedjesågen i för icke avsedda arbeten kan medföra allvarliga personskador för användaren eller andra personer.

### 3.8 Säkerhetsanvisningar för stånggrensågstillbehör (01)

- Lyft under arbetet aldrig grensågen (01/1) i en vinkel större än 60° (01/2). Vid en större vinkel riskerar användaren att hamna under nedfallande grenar. Stå alltid på säkert avstånd utanför detta område.
- Planera alltid en reträttväg om grenar skulle falla ned på dig. Denna reträttväg måste vara fri från alla slags hinder som kan försvåra undanmanövern, inklusive avsågade grenar.

- Se till att upprätthålla ett säkerhetsavstånd till människor, djur, föremål och byggnader som ska vara minst 2,5 gånger längden på de grenar som ska sågas av. Om detta inte är möjligt måste grenen sågas av bit för bit.
- Försök aldrig såga av en gren som är tjockare än svärslängden.
- Undvik att sågkedjan kommer i kontakt med grenar eller andra föremål i rörelse. Stäng omedelbart av grensågen om det ändå skulle hända.
- Ta alltid ur batteriet från basredskapet och sätt på skyddskåpan på sågkedjan:
  - före kontroller, inställning och rengöring
  - före arbeten på styrskena eller sågkedja
  - innan redskapet lämnas utan tillsyn
  - transport
  - före förvaring
  - före underhåll och reparationer
  - vid fara
- Håll alltid ett säkerhetsavstånd på minst 10 m till elektriska ledningar ovan jord.

## 4 MONTERING OCH IDRIFTTAGNING

### 4.1 Montering av styrskena och sågkedja (02 – 06)

**⚠ OBSERVERA! Fara för skärskador från sågkedjan.** Kanterna på sågkedjan är mycket vassa och vid hantering kan man riskera att skära sig på dem. Beakta före alla arbeten på sågkedjan:

- Stäng av redskapet och ta ur batteriet.
  - Använd skyddshandskar.
1. Lossa (02/a) fästmuttern (02/1) på kedjehjulskyddet (02/2). Ta bort fästmuttern och kedjehjulskyddet.
  2. Lossa kedjespänningsskruven (03/1) med skruvmejseln på kombinationsnyckeln. Skruva ut kedjespänningsskruven (03/2) tills kedjespänningstappen sitter i bakre gänga (03/a).
  3. Lägga på sågkedjan:
    - Rikta (04/a) sågtänderna (04/1) på sågkedjan (04/2), som ligger ovanpå svärdet mot spetsen av svärdet (04/3).  
**Anmärkning:** Se till att montera kedjan korrekt!
    - Lägg i sågkedjan (04/2) i spåret (04/4) på svärdet hela vägen runt svärdet.

4. Lägg svärdet tillsammans med sågkedjan i det öppna huset:
  - Lägg sågkedjan (05/1) runt om kedjehjulet (05/2).
  - Rikta svärdet (05/3) så att styrtappen (05/4) passar in i långhålet (05/5) på svärdet.
  - Rikta svärdet (05/3) så att kedjespänningstappen (05/6) griper in i ett av de båda kedjespänninghålerna (05/7).
  - Rikta sågkedjan (05/1) så att den ligger i spåret på svärdet (05/3) och på kedjehjulet (05/2).
5. Sätt på kedjehjulskyddet (06/1) och dra åt (06/a) med fästmuttern (06/2).
6. Spänna sågkedjan (se *Kapitel 4.2 "Spänna och lossa sågkedjan (07)", sida 156*).

### 4.2 Spänna och lossa sågkedjan (07)

1. Lossa lätt på skyddets fästmutter.
2. Spänn sågkedjan med hjälp av kombinationsnyckeln:
  - Spänna sågkedjan: Vrid kedjespänningsskruven (07/1) medsols (07/a).
  - Lossa sågkedjan: Vrid kedjespänningsskruven (07/1) motsols (07/b).
3. Kontrollera kedjespänningen (se *Kapitel 5.3 "Kontrollera kedjespänning", sida 157*). Upprepa föregående moment vid behov.

### 4.3 Fylla på sågkedjeolja (08)

**Vid leverans är redskapet inte fyllt med sågkedjeolja!**

**OBS! Fara för skador på redskapet!** Användning av redskapet utan sågkedjeolja leder till skador på sågkedjan och styrskenan.

- Använd aldrig redskapet utan att den innehåller sågkedjeolja.
- Fyll på med sågkedjeolja före arbetets början och kontrollera regelbundet oljenivån under arbetet.
- Kontrollera att kedjesmörjningen fungerar åtminstone före varje arbete.

Sågkedjans livslängd och skäreffekt är beroende av optimal smörjning. Under arbetet fuktas sågkedjan automatiskt med olja.

**OBS! Fara för skador på redskapet!** Användningen av gammal olja i kedjesmörjningen kan pga metallpartiklar i oljan orsaka förtida förslitning av styrskena och sågkedja. I alla händelser upphör tillverkargarantin att gälla om sådan olja används.

- Använd aldrig förbrukad olja utan endast biologiskt nedbrytbar sågkedjeolja.

**OBS! Risk för miljöskador.** Användning av mineralolja i kedjesmörjningen kan leda till allvarliga skador på miljön.

- Använd aldrig mineralolja utan endast biologiskt nedbrytbar sågkedjeolja.

Kontrollera oljenivån före arbetets början och vid varje batteribyte och fyll på med sågkedjeolja vid behov:

1. Kontrollera oljenivån i oljetanken genom siktglaset (08/1). Det måste alltid finnas en synlig oljenivå. Minimal och maximal oljenivå får aldrig under- resp. överskridas.
2. Placera grensågen vågrätt på ett stadigt underlag och håll tag i den.
3. Rengör redskapet runt oljetankslocket (08/2).
4. Skruva av oljetankslocket (08/2).
5. Fyll på tanken med biologiskt nedbrytbar sågkedjeolja. Kontrollera oljenivån i oljetanken genom siktglaset (08/1). Låt inte tanken flöda över!
  - Använd en tratt för att förenkla påfyllningen.
  - Det får inte komma in smuts i tanken.
6. Skruva på oljetankslocket (08/2) igen.

#### 4.4 Sätta på axelremmen på basredskapet

Se bruksanvisningen "Multitool MT 42.2 – basredskap".

#### 4.5 Montera tillbehör på basredskap

Se bruksanvisningen "Multitool MT 42.2 – basredskap".

## 5 ANVÄNDNING

**⚠ OBSERVERA! Fara för brännskador.** Kåpan till växellådan blir mycket varm under drift.

- Undvik att beröra kåpan till växellådan.

### 5.1 Vrida såghuvud (09)

Det vridbara såghuvudet ger en bekväm och säker arbetsposition.

1. Tryck tryckknappen (09/1) på båda sidor om såghuvudet.
2. Vrid såghuvudet i önskad position (09/a).
3. Släpp tryckknappen. Såghuvudet klickar fast i vald position.

### 5.2 Starta/stänga av redskapet

Se bruksanvisningen "Multitool MT 42.2 – basredskap".

### 5.3 Kontrollera kedjespänning

Kontrollera kedjespänningen ofta eftersom nya sågkedjor töjs.

1. Dra fram sågkedjan en aning manuellt och kontrollera:
  - I kallt tillstånd: Sågkedjan är korrekt spänd om den går att lyfta ca. 3 – 4 mm i mitten av svärdet och är lätt att dra fram manuellt. Sågkedjan töjs vid driftstemperatur och hänger ner.
  - Länkarna i sågkedjan får inte hamna utanför spåret på undersidan av svärdet – sågkedjan kan lossna.
2. Efterspänn sågkedjan vid behov (se Kapitel 4.2 "Spänna och lossa sågkedjan (07)", sida 156).

### 5.4 Kontrollera kedjesmörjningen

Kontrollera funktionen för automatisk kedjesmörjning genom att starta grensågen och hålla den med spetsen mot en bit kartong eller papper på marken.

**OBS! Fara för skador på redskapet!** Markkontakt gör sågkedjan mindre vass.

- Berör aldrig marken med kedjan och håll ett säkerhetsavstånd på 20 cm!

1. Sätt på redskapet.
2. Håll spetsen på styrskenan mot en bit kartong på marken.
  - Om du ser ett oljespår fungerar oljeautomatiken felfritt.
  - Om inget oljespår syns trots full oljetank: Rengör oljehålet på redskapet och spåret i styrskenan.

Kontakta vår kundtjänst om blockeringen inte lossnar.

## 6 ARBETSBETEENDE OCH ARBETSTEKNIK (10 – 14)

**⚠ VARNING!** Fara för nedstörtning. Det föreligger alltid en fara för nedstörtning om man arbetar från en position ovan mark som t.ex. på en stege.

- Använd därför alltid redskapet från marken och se till att stå stadigt.
- Beakta alltid säkerhetsanvisningarna.
- Stå så att snittet om möjligt kan utföras i 90° vinkel på grenen (10/a).
- Såga av tjockare grenar i etapper för att få bättre kontroll över var de faller ned (11/1).
- Såga aldrig direkt i stammen och grenansatsen för att undvika skador och förbättra återväxten (12).
- Tryck (13/a) stånggrensågens fixeringsklo (13/1) mot grenen (13/2) för att stabilisera grenen.
- Gör ett avlastningssnitt (14/a) på grenens undersida innan du sågar av grenen (14/b). Det förhindrar sprucken bark och besvärliga skador på trädet. Avlastningssnittet får inte vara djupare än en 1/3 av grenens tjocklek så att stånggrensågen inte fastnar.
- Dra alltid bort stånggrensågen från grenen med roterande sågkedja så att den inte fastnar.

## 7 UNDERHÅLL OCH SKÖTSEL

**⚠ VARNING!** Risk för skärskador. Fara för skärskador vid beröring av vassa maskindelar i rörelse liksom knivar.

- Stäng alltid av maskinen före underhåll, skötsel och rengöring. Ta ur batteriet!
- Bär alltid skyddshandskar under underhåll, skötsel och rengöring av maskinen!

- Utsätt inte maskinen för väta eller fukt.
- Torka av plastdelar med trasa men använd vare sig rengörings- eller lösningsmedel.
- Kontrollera elkontakterna för korrosion och rengör vid behov med trådborste och kontaktspray.

### 7.1 Sågkedja och styrskena

#### 7.1.1 Byte av sågkedja och styrskena

##### Byte av sågkedja och styrskena

Sågkedjan och styrskenan är utsatt för hög belastning och stort slitage. Byt ut sågkedjan och styrskenan omgående om felfri funktion inte kan garanteras.

#### 7.1.2 Vändning av styrskenan

För att undvika ensidigt slitage av styrskenan ska den vändas vid varje kedjebyte.

#### 7.1.3 Slipa sågkedjan

**⚠ OBSERVERA!** Fara för skada vid kast (kickback). Skadade eller felaktigt slipade sågkedjor ökar risken för kast! Detta kan leda till svåra skador!

- Rengör regelbundet sågkedjan.
- Kontrollera regelbundet sågkedjan för skador och byt den vid behov.
- Om du inte är van vid att slipa sågkedjor kontaktar du vår kundtjänst.





Sågkedjan måste slipas i följande fall:

- Trädamm kommer ut istället för sågspån.
- Stånggrensågen måste tryckas genom trävirket under sågningen.

**ℹ ANMÄRKNING** Slipa bort så lite material som möjligt! För slipning av sågkedjan rekommenderar vi en kedjeslip.

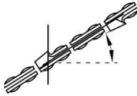
Beakta följande värden om du själv slipar sågkedjan. Tillbehör finns att köpa i fackhandeln.

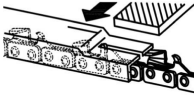
Typ av kedja	Fildiameter	Huvudvinkel	Undersnittsvinkel	Huvudlutningsvinkel (55°)	Djupmått
					
		Verktygets rotationsvinkel	Verktygets lutningsvinkel	Sidovinkel	

Typ av kedja	Fildiameter	Huvudvinkel	Under- snittsvinkel	Huvudlutnings- vinkel (55°)	Djupmått
					
Oregon 90PX-040X	5/32" / 4 mm	30°	0°	80°	0,025"
 <p>Djupmått</p>				 <p>Fil</p>	

### 7.1.4 Rengöra styrskenan

1. Rengör styrskena och dess spår regelbundet liksom oljehålen.
2. Ta bort metallspån som samlats styrskenan från sågkedjan med hjälp av en plattfil.

### 7.2 Kontrollera och rengöra kedjehjulet

Belastningen på kedjehjulet (05/2) är särskilt stor. Därför ska man:

1. Kontrollera regelbundet att inte kedjehjulet inte är slitet eller skadat.
2. Rengör kedjehjulet och styrskenans fästen med borste.

**!** **ANMÄRKNING** Ett slitet och skadat kedjehjul minskar sågkedjans livslängd och bör därför omgående bytas ut av ett serviceställe.

## 8 FELAVHJÄLPNING

**!** **OBSERVERA!** Risk för personskador. Vassa maskindelar och delar i rörelse kan orsaka personskador.

- Bär alltid skyddshandskar under underhåll, skötsel och rengöring!

**!** **ANMÄRKNING** Vänd dig till vår kundtjänst vid fel som inte finns med i den här tabellen eller vid fel som du inte själv kan åtgärda.

Störning	Orsak	Åtgärd
<b>Svärd och sågkedja blir för varma. Rökutveckling.</b>	Sågkedjan är för starkt spänd.	Kontrollera kedjespänningen. Efter-spänn sågkedjan.
	Oljetanken är tom.	Fyll på sågkedjeolja.
	Oljehålet och/eller svärdets spår är smutsiga.	Rengör oljehålet och svärdets spår.
<b>Motorn går men sågkedjan roterar inte.</b>	Sågkedjan är för starkt spänd.	Kontrollera kedjespänningen. Efter-spänn sågkedjan.
	Maskinfel	Kontakta tillverkarens kundtjänst.
<b>Trädamm kastas ut istället för sågspån. Stånggrensågen måste tryckas genom trävirket.</b>	Sågkedjan är slö.	Slipa sågkedjan eller kontakta tillverkarens kundtjänst.
<b>Maskinen vibrerar ovanligt mycket.</b>	Maskinfel	Kontakta tillverkarens kundtjänst.
<b>Övriga fel</b>	Se bruksanvisningen "Multitool MT 42.2 – basredskap".	

## 9 TRANSPORT

Vidta följande åtgärder före transport:

1. Stäng av maskinen.
2. Ta ur batteriet ur basredskapet.
3. Sätt på alla skyddskåpor.
4. Ta isär basredskapet, (eventuellt) skafflängningsrör och tillbehör.

**f ANMÄRKNING** Anvisningar om batteritransport: se bruksanvisningen "Multitool MT 42.2 – basredskap".

## 10 FÖRVARING

Rengör maskinen noggrant efter varje användning och sätt på eventuella skyddskåpor. Förvara maskinen i ett torrt, låsbart utrymme utom räckhåll för barn.

Vid uppehåll som varar mer än 30 dagar ska följande arbeten genomföras:

1. Töm tanken på sågkedjeolja.
2. Ta av sågkedja och styrskena, rengör och spraya med rostskyddsolja.
3. Rengör redskapet grundligt och förvara det i ett torrt utrymme.

**OBS! Fara för skador på redskapet!** Vid långvarig förvaring kan intorkad sågkedjeolja orsaka skador på oljeförande komponenter på redskapet.

- Håll ur sågkedjeoljan om redskapet inte ska användas under en längre tid.

## 11 ÅTERVINNING

**Information om tyska el- och elektroniklagen (ElektroG)**

- Elektrisk och elektronisk utrustning ska inte läggas i soporna utan hanteras med särskild återvinning!

## 13 GARANTI

Eventuella material- eller tillverkningsfel på redskapet åtgärdas av oss under den lagstadgade garantitiden genom reparation eller ersättningsprodukt, efter vårt gottfinnande. Garantitiden bestäms av gällande lag i det land där redskapet köptes.

Vår garantiförsäkring gäller enbart om:

- Beakta denna bruksanvisning
- redskapet har hanterats korrekt
- originalreservdelar har använts

- Förbrukade batterier som inte är fast inbyggda måste avlägsnas före återvinningen! Återvinningen regleras i den särskilda batteriförordningen.
- Ägare liksom brukare av elektrisk och elektronisk utrustning är skyldiga att lämna uttjänt utrustning till återvinning.
- Slutanvändaren är själv ansvarig för att avlägsna eventuella personuppgifter på den utrustning som ska återvinnas!

Symbolen med överkorsas soptunna betyder att elektrisk och elektronisk utrustning inte kan slängas i hushållsoporna.

Uttjänt elektrisk och elektronisk utrustning kan lämnas till följande insamlingsställen:

- Offentliga inrättningar för insamling och återvinning (miljöstationer)
- Försäljningsställen för elutrustning (fysisk butik och online) i den mån handlaren är förpliktad till återtagande av varan eller erbjuder återtagande.

Dessa utsagor gäller endast för maskiner som installerats och sålts inom den Europeiska Unionen där det europeiska direktivet 2012/19/EC gäller. I länder utanför den Europeiska Unionen kan avvikande bestämmelser gälla för avfallshanteringen av elektriska och elektroniska apparater.

## 12 KUNDTJÄNST/SERVICE

För frågor om garanti, reparationer och reservdelar vänder man sig till närmaste AL-KO:s servicecenter. Kontaktinformation finns på internet, på adressen [www.al-ko.com/service-contacts](http://www.al-ko.com/service-contacts)



Garantin gäller inte för:

- lackskador som beror på normalt slitage
- Förslitningsdelar, som på reservdelsbladet är inramade

Garantitiden inleds i och med den första slutkundens köp av produkten. Datum på inköpskvittot gäller. Vänd er med detta garantidokument och kvittot till en återförsäljare eller närmaste auktoriserade kundtjänst. Köparens lagstadgade anspråk gentemot försäljaren berörs inte av denna förklaring.

## OVERSETTELSE AV DEN ORIGINALE BRUKSANVISNINGEN

### Innhold

1	Om denne bruksanvisningen .....	162	7	Vedlikehold og pleie .....	168
1.1	Symboler på tittelsiden .....	162	7.1	Sagkjede og sverd .....	168
1.2	Tegnforklaringer og signalord .....	163	7.1.1	Skifte sagkjede og sverd .....	168
2	Produktbeskrivelse .....	163	7.1.2	Vende sverdet .....	168
2.1	Tiltenkt bruk (01) .....	163	7.1.3	Kvesse sagkjedet .....	168
2.2	Mulig og påregnelig feil bruk .....	163	7.1.4	Rengjøre sverdet .....	169
2.3	Restfarer .....	163	7.2	Kontrollere og rengjøre drivkjede- hjul .....	169
2.4	Symbolene på den påsett- bare beskæringsmaskinen .....	163	8	Feilsøking .....	169
2.5	Sikkerhets- og beskyttelses- anordninger .....	164	9	Transport .....	169
2.6	Produktoversikt .....	164	10	Oppbevaring .....	170
3	Sikkerhetshenvisninger .....	164	11	Avfallshåndtering .....	170
3.1	Operatør .....	164	12	Kundeservice/service .....	170
3.2	Personlig verneutstyr .....	164	13	Garanti .....	170
3.3	Sikkerhet på arbeidsplassen .....	164			
3.4	Sikkerhet for personer og dyr .....	164	<b>1</b>	<b>OM DENNE BRUKSANVISNINGEN</b>	
3.5	Maskinsikkerhet .....	164	■	Den tyske versjonen er den originale bruks- anvisningen. Alle andre språkutgaver er over- settelse av den originale bruksanvisningen.	
3.6	El-sikkerhet .....	165	■	Oppbevar bruksanvisningen alltid slik at du kan slå opp i den når du trenger informasjon om maskinen.	
3.7	Sikkerhetsanvisninger for kjedesager .....	165	■	Gi maskinen bare videre til andre personer sammen med denne bruksanvisningen.	
3.8	Sikkerhetsanvisninger for den påsett- bare beskæringsmaskinen (01) .....	165	■	Les og følg sikkerhets- og varselhenvisninge- ne i denne bruksanvisningen.	
4	Montering og idriftsetting .....	166	<b>1.1</b>	<b>Symboler på tittelsiden</b>	
4.1	Montere sverd og sagkjede (02 – 06) .....	166			
4.2	Stramme og slakke sagkjedet (07) .....	166			
4.3	Fyll på sagkjedeolje (08) .....	166			
4.4	Sette på bæreselen på basisappa- ratet .....	167			
4.5	Sette det påsett- bare apparatet på ba- sisapparatet .....	167			
5	Betjening .....	167			
5.1	Svinge saghodet (09) .....	167			
5.2	Slå apparatet av og på .....	167			
5.3	Kontroller kjedespenning .....	167			
5.4	Kontrollere kjedesmøring .....	167			
6	Arbeidsmåte og arbeidsteknikk (10 – 14) .....	167			

Symbol	Betydning
	Les grundig gjennom bruksanvisningen før oppstart. Dette er forutsetningen for sikkert arbeid og feilfri håndtering.
	Bruksanvisning
	Håndter li-ion-batterier forsiktig! Spesielt overhold merknadene for transport, lagring og deponering i denne bruksanvisningen.

## 1.2 Tegnforklaringer og signalord

 **FARE!** Viser til en umiddelbart farlig situasjon som fører til død eller alvorlige personskader hvis den ikke unngås.

 **ADVARSEL!** Viser til en potensielt farlig situasjon som kan føre til død eller alvorlige personskader hvis den ikke unngås.

 **FORSIKTIG!** Viser til en potensielt farlig situasjon som kan føre til mindre eller moderate personskader hvis den ikke unngås.

**ADVARSEL!** Viser til en potensielt farlig situasjon som kan føre til materielle skader hvis den ikke unngås.

 **MERK** Spesiell informasjon for bedre forståelighet og håndtering.

## 2 PRODUKTBSKRIVELSE

Beskjæringsmaskinen gjør det mulig for deg å beskjære trær og andre busker komfortabelt og sikkert fra bakken. Det anstrengende og farlige arbeidet fra stige eller et tre bortfaller.

### 2.1 Tiltentkt bruk (01)

Beskjæringsmaskinen CSA 4220.2 skal kun brukes sammen med Multitool-basisapparatet MT 42.2. Den resulterende maskinen er beregnet til å beskjære trær og andre busker stående fast på bakken. Brukeren må stå fast på bakken ved bruk (01).

Kun biologisk nedbrytbar sagkjedeolje må brukes.

Basisapparatet og tilleggsutstyret er utelukkende bestemt for privat bruk hjemme. Enhver annen anvendelse, så vel som ikke godkjent om- og påbygging, anses upassende, og har til følge at garantien forfaller, at samsvaret går tapt, samt at produsenten fraskriver seg ethvert ansvar for skader som påføres brukeren eller tredjepart.

### 2.2 Mulig og påregnelig feil bruk

- Sag ikke av greiner som befinner seg direkte over eller i spiss vinkel fra brukeren eller andre personer.
- Maskinen må ikke brukes mens du står i en stige.
- Bare bruk ett skaffforlengelsesrør, også når du har flere skaffforlengelsesrør tilgjengelig.
- Bruk ikke gammel olje eller mineralbasert olje.

## 2.3 Restfarer

Også ved forskriftsmessig bruk av maskinen finnes det en viss restfare som ikke kan utelukkes. Som følge av maskinens type og konstruksjon kan følgende potensielle farer avledes alt etter bruk:

- Kontakt med sagspon og oljestøv som slynges rundt i luften
- Innånding av sagsponpartikler og oljestøv
- Skader på grunn av sagkjededeler som slynges rundt i luften
- Kuttskader på sagkjedet

## 2.4 Symbolene på den påsettbare beskjæringsmaskinen

Symbol	Betydning
	Vær spesielt forsiktig ved håndtering!
	Les bruksanvisningen før driften settes i gang!
	Bruk vernebriller, hørselsvern og hjelm!
	Bruk vernehansker!
	Bruk støvler med sklisikker såle!
	Beskytt mot regn og fukt!
	Overhold minsteavstand på 10 m til strømledninger og strømførende ledninger!

## 2.5 Sikkerhets- og beskyttelsesanordninger

### Beskyttelsesdeksel på sverdet

Beskyttelsesdekslet må settes på sverdet og sagkjedet før transport for å unngå personskader og materielle skader.

### 2.6 Produktoversikt

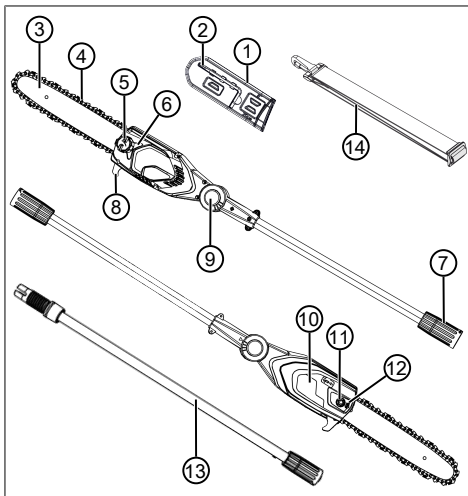

Nr.	Komponent
1	Beskyttelsesdeksel på sverdet
2	Unbrakonøkkel med skrutrekkeren
3	Sverd
4	Sagkjede
5	Påfyllingsåpning i oljetank
6	Nivåglass i oljetank
7	Kobling for skaftørforlengelse eller basisapparat
8	Treanslagsstopp
9	Trykknapp på dreie-/rasteledd (begge sider)
10	Kjedehjuldeksel
11	Festeskrue
12	Kjedestrammeskrue
13	Skaftørforlengelse MTA 42.2 (varer. 127647)*
14	Bæresele for basisapparat

\* Ikke inkludert i leveringsomfanget, kan bestilles separat.

## 3 SIKKERHETSHENVISNINGER

### 3.1 Operatør

- Ungdom under 16 år eller personer som ikke kjenner til bruksanvisningen skal ikke bruke maskinen. Følg eventuelle sikkerhetsforskrifter med hensyn til brukerens minimumsalder som måtte gjelde i landet.
- Ikke bruk apparatet hvis du er trøtt eller syk eller påvirket av narkotika, alkohol eller medisiner.

### 3.2 Personlig verneutstyr

- For å unngå skader på hodet og lemmer samt hørselvern, skal korrekte klær og verneutstyr brukes.
- Det personlige verneutstyret består av:
  - vernehjelm, vernebriller og pustebeskyttelse
  - Lang bukse og tette sko
  - ved vedlikehold og pleie: Vernehansker

### 3.3 Sikkerhet på arbeidsplassen

- Arbeid bare i dagslys eller ved svært kraftig, kunstig lys.
- Før arbeidet skal du fjerne farlige gjenstander fra arbeidsområdet, f.eks. grener, glass- og metallgjenstander, steiner.
- Vær oppmerksom på stabilitet.

### 3.4 Sikkerhet for personer og dyr

- Bruk apparatet kun til den typen arbeid det er ment for. Bruk som ikke er forskriftsmessig, kan forårsake personskader eller materielle skader.
- Slå på apparatet kun når det ikke befinner seg personer eller dyr i arbeidsområdet.
- Du skal holde hender og føtter og andre kroppsdelene godt unna bevegelige apparatdeler (sagkjede, skjæreinretning).
- Apparatdeler som f.eks. skjæreverktøy, kan bli svært varme under drift. Ikke ta på disse. Etter at apparatet er slått av, vent til delene er avkjølt.

### 3.5 Maskinsikkerhet

- Du skal kun benytte maskinen under følgende vilkår:
  - Maskinen er ikke tilsmusset.
  - Maskinen har ingen skader.

- Alle betjeningslementer fungerer.
- Hold alle håndtakene på apparatet tørre og rene.
- Maskinen må ikke overbelastes. Det er kun ment til privat bruk ved lette arbeider. Overbelastning medfører skader på maskinen.
- Driv aldri apparatet med utslitte eller defekte deler. Bytt alltid defekte deler ut med originale reservedeler fra produsenten. Hvis apparatet drives med utslitte eller defekte deler, kan ingen garantikrav gjøres gjeldende ovenfor produsenten.

### 3.6 El-sikkerhet

- For å unngå kortslutninger og ødeleggelse av elektriske komponenter:
  - Du skal beskytte maskinen mot fuktighet og ikke benytte den ved regnvær.
  - Du skal ikke sprute vann på maskinen.
  - Maskinen må ikke åpnes.

**i MERK** Følg sikkerhetsanvisningene for batteri og lader i de separate bruksanvisningene.

### 3.7 Sikkerhetsanvisninger for kjedesager

- **Mens sagen går må alle kroppdeler holdes unna sagkjedet. Forviss deg før du starter saken av sagkjedet ikke berører noe.** Under arbeid med kjedesag kan et øyeblikks uoppmerksomhet føre til at klær eller kroppsdeler kommer i kontakt med kjedet.
- **Hold alltid kjedesagen med høyre hånd på det bakre håndtaket og venstre hånd på det fremre håndtaket.** Hvis sagen holdes omvendt er det økt risiko for skader. Sagen skal aldri brukes slik.
- **Hold kjedesagen på de isolerte håndtaksflatene, da sagkjedet komme i kontakt med skjulte strømledninger.** Hvis sagkjedet kommer i kontakt med en spenningsførende ledning, kan apparatdeler i metall bli satt under spenning og medføre strømstøt.
- **Bruk vernebriller. Øvrig verneutstyr for hørsel, hode, hender, ben og føtter anbefales.** Passende verneklær senker faren for personskader som skyldes oppvirket spon eller at du kommer borti sagkjedet.
- **Arbeid ikke med kjedesagen fra et tre, stige eller tak eller andre ustabile ståplasser.** Ved bruk på en slik måte er det stor fare for personskader.
- **Sørg alltid for å innta en stødig stilling, og bruk bare kjedesagen når du står på fast,**

**sikker og jevn grunn.** Glatt grunn og ustabil stilling kan føre til at man mister balansen eller mister kontrollen over kjedesagen.

- **Når du sager over en gren som står under spenning, kan du regne med at den slår tilbake.** Når spenningen i treet løsner, kan grenen treffe brukeren og/eller føre til at operatøren mister kontroll over kjedesagen.
- **Vær ekstra forsiktig når du kapper underskog og unge trær.** Det tynne materialet kan feste seg i sagkjedet og slå mot deg eller gjøre at du mister balansen.
- **Bær kjedesagen i det fremre håndtaket i avslått tilstand og med sagkjedet vendt bort fra kroppen.** Sett alltid beskyttelsesdekslet på kjedesagen ved transport eller oppbevaring. Varsom håndtering av kjedesagen reduserer sannsynligheten for utilsiktet berøring med det roterende sagkjedet.
- **Følg anvisningene for smøring, kjedestramming og bytte av sverd og kjede.** Et kjede som er strammet eller smurt feil, kan enten ryke eller øke faren for tilbakeslag.
- **Sag bare i tre. Kjedesagen må ikke brukes til arbeid den ikke er beregnet for. Eksempel: Ikke bruk kjedesagen til å sage i metall, plast, murverk eller byggmaterialer som ikke er av tre.** Bruk av kjedesagen til arbeid den ikke er beregnet for kan føre til farlige situasjoner.
- **Kjedesagen ikke egnet til å felle trær.** Bruk av kjedesagen til ikke tiltenkt arbeid kan føre til alvorlige personskader på brukeren eller andre personer.

### 3.8 Sikkerhetsanvisninger for den påsettbar beskæringsmaskinen (01)

- Løft beskæringsmaskinen (01/1) maksimalt til en vinkel på 60° (01/2) ved beskæring. Ved en steilere vinkel kommer du nødvendigvis i området hvor avsagte grener kan falle ned. Stå alltid utenfor dette området.
- Planlegg en rømningsvei i forkant for tilbake-trekning ved fallende grener. Denne veien må være fri for hindringer som f.eks. avsagte grener eller glatte steder som kan hindre tilbake-trekningen.
- Hold en sikkerhetsavstand til personer, dyr, gjenstander eller bygninger omkring på minst 2,5 ganger lengden til grenene som skal sages av. Hvis det ikke er mulig, sag grenen av stykkevis.

- Forsøk ikke å sage av en gren med tykkere diameter enn sverdlengden.
- Unngå at grener eller gjenstander som beveger seg, fanges opp av sagkjedet. Slå i dette tilfellet av beskjeringsmaskinen.
- Fjern batteriet fra basisapparatet, og skyv beskyttelsesdekslet over sagkjedet ved
  - kontroll-, innstillings- og rengjøringsarbeider
  - arbeider på sverdet og sagkjedet
  - når du forlater maskinen
  - Transport
  - oppbevaring
  - vedlikeholds- og reparasjonsarbeider
  - Fare
- Hold en minsteavstand på 10 m til strømførende luftledninger.

## 4 MONTERING OG IDRIFTSETTING

### 4.1 Montere sverd og sagkjede (02 – 06)

**⚠ FORSIKTIG! Fare for personskader på sagkjedet.** Skjærekantene på sagkjedet er svært skarpe slik at det kan oppstå kuttskader ved håndtering av sagkjedet. Vær oppmerksom før alle arbeider med sagkjedet:

- Slå av apparatet og ta ut batteriet.
  - Bruk vernehansker.
1. Løsne festemutteren (02/1) på kjedehjuldekslet (02/2) (02/a). Ta av festemutteren og kjedehjuldekslet.
  2. Løsne kjedestrammeskruen (03/1) med skrutrekkeren på kombinasjonsnøkkelen. Kjedes-trammeskruen skrues til kjedestrammetappen (03/2) befinner seg på bakre gjengeende (03/a).
  3. Legg inn sagkjedet:
    - Sagtennene (04/1) på sagkjedet (04/2) som skal ligge oppe på sverdet, rettes inn i forhold til tuppen av sverdet (04/3) (04/a).  
**Merk: Sørg for riktig montert kjede!**
    - Legg sagkjedet (04/2) inn i sporet (04/4) på sverdet, og før helt rundt sverdet.
  4. Legg sverdet samt pålagt sagkjede inn i det åpne huset:
    - Legg sagkjedet (05/1) rundt drivkjedehjulet (05/2).

- Innrett sverdet (05/3) slik at begge føringstappene (05/4) griper inn i det lange hullet (05/5) på sverdet.
  - Innrett sverdet (05/3) slik at kjedestrammetappen (05/6) griper inn i et av de to kjedestrammehullene (05/7).
  - Innrett sagkjedet (05/1) slik at det ligger an i sporet på sverdet (05/3) og drivkjedehjulet (05/2).
5. Legg kjedehjuldekslet (06/1) på, og skru fast festemutteren (06/2) (06/a).
  6. Stram sagkjedet (se *Kapittel 4.2 "Stramme og slakke sagkjedet (07)", side 166*).

### 4.2 Stramme og slakke sagkjedet (07)

1. Løsne festemutteren lett på dekslet.
2. Stram sagkjedet med kombinasjonsnøkkelen:
  - Stram sagkjedet: Drei kjedestrammeskruen (07/1) med urviseren (07/a).
  - Slakk sagkjedet: Drei kjedestrammeskruen (07/1) mot urviseren (07/b).
3. Kontroller kjedespenning (se *Kapittel 5.3 "Kontroller kjedespenning", side 167*). Gjenta foregående trinn om nødvendig.

### 4.3 Fyll på sagkjedeolje (08)

#### Sagkjedeoljen følger ikke med ved levering!

#### **ADVARSEL! Fare for skader på apparatet.**

Bruk av apparatet uten sagkjedeolje fører til skader på sagkjedet og sverdet.

- Bruk aldri apparatet uten sagkjedeolje.
- Fyll sagkjedeolje i oljetanken før arbeidet begynner, og kontroller oljenivået under arbeidet.
- Kontroller minst før hver gang arbeidet begynner om kjedesmøringen fungerer.

Livslengden og skjæreeffekten til sagkjedet er avhengig av optimal smøring. Under drift blir sagkjedet automatisk fuktet med olje.

#### **ADVARSEL! Fare for skader på apparatet.**

Bruk av gammel olje til kjedesmøring fører til for tidlig slitasje av sverdet og sagkjedet på grunn av metallrestene som oljen inneholder. I tillegg bortfaller produsentens garanti.

- Bruk aldri gammel olje, men bare biologisk nedbrytbar sagkjedeolje.

**ADVARSEL! Fare for miljøskader.** Bruk av mineralbasert olje for kjedesmøringen fører til alvorlige miljøskader.

- Bruk aldri mineralbasert olje, men bare biologisk nedbrytbar sagkjedeolje.

Kontroller oljenivået før arbeidet begynner og ved batteriskifte, og fyll på sagkjedeolje etter behov:

1. Kontroller oljenivået i nivåglasset (08/1) i oljetanken. Det må alltid være synlig olje. Minimalt og maksimalt oljenivå må ikke overskrides.
2. Sett og hold beskæringsmaskinen vannrett på et fast underlag.
3. Rengjør apparatet rundt oljetankklokke (08/2).
4. Skru av oljetankklokke (08/2).
5. Fyll oljetanken med biologisk nedbrytbar sagkjedeolje. Kontroller oljenivået i nivåglasset (08/1) i oljetanken. Ikke fyll på for mye!
  - Bruk trakt for enklere påfylling.
  - Det må ikke komme smuss i oljetanken.
6. Skru oljetankklokke (08/2) på igjen.

#### 4.4 Sette på bæreselen på basisapparatet

Se bruksanvisningen "Multitool MT 42.2 – basisapparat".

#### 4.5 Sette det påsettbar apparatet på basisapparatet

Se bruksanvisningen "Multitool MT 42.2 – basisapparat".

## 5 BETJENING

**⚠ FORSIKTIG! Fare for forbrenning.** Girkaassen blir varm under driften.

- Ikke ta på girkaassen.

### 5.1 Svinge saghodet (09)

Det svingbare saghodet gjør det mulig med en komfortabel og sikker arbeidsposisjon når du sager.

1. Trykk på trykknappen (09/1) på begge sider av saghodet.
2. Sving saghodet i ønsket posisjon (09/a).
3. Slipp trykknappen. Saghodet går i lås i valgt posisjon.

### 5.2 Slå apparatet av og på

Se bruksanvisningen "Multitool MT 42.2 – basisapparat".

### 5.3 Kontroller kjedespenning

Kontroller kjedespenningen ofte siden nye sagkjeder øker i lengden.

1. Sagkjedet trykkes ned litt for hånd for å kontrollere følgende:
  - I kald tilstand: Sagkjedet er strammet riktig når den kan løftes 3 – 4 mm på midten av sverdet og kan trekkes gjennom for hånd. Ved driftstemperatur forlenger sagkjedet seg og henger ned.
  - Drivleddene i sagkjedet skal ikke stikke ut av sporet på undersiden av sverdet – i så fall kan sagkjedet hoppe av.
2. Stram sagkjedet etter behov (se *Kapittel 4.2 "Stramme og slakke sagkjedet (07)", side 166*).

### 5.4 Kontrollere kjedesmøring

Kontroller funksjonen til den automatiske kjedesmøringen ved å slå på beskæringsmaskinen og hold den på bakken med spissen rettet mot en kartong eller et papir.

**ADVARSEL! Fare for skader på apparatet.**

Berøring av bakken fører uunngåelig til at sagkjedet sløves.

- Ikke la kjedet berøre bakken, og hold en sikkerhetsavstand på 20 cm.

1. Slå på maskinen.
2. Hold tuppen av sverdet i retning av en eske eller papir på bakken.
  - Hvis et økende oljespor vises, fungerer kjedesmøringen feilfritt.
  - Hvis intet oljespor vises til tross for at oljetanken er full: Rengjør oljepåfyllingshullet i apparatet og sporet i sverdet.

Hvis dette ikke løser problemet, vennligst kontakt vår ansvarlige kundeservice.

## 6 ARBEIDSMÅTE OG ARBEIDSTEKNIKK (10 – 14)

**⚠ ADVARSEL! Økt fare for fall.** Det er økt fare for fall når arbeidet foretas fra en høyere posisjon (f.eks. fra stige).

- Arbeid alltid med apparatet fra bakken, og sørg for at du står sikkert.
- Følg sikkerhetsanvisningene.
- Stå slik at kutt aller helst kan utføres i 90° vinkel til greina (10/a).
- Tykke grener sages av i seksjoner slik at du har bedre kontroll på nedslagsstedet (11/1).

- Sag aldri inn i vulsten på greinansatsen, dette for å forbedre sårhelbredelse og unngå forråtnelse (12).
- Trykk beskjæringsmaskinen mot greina (13/2) med treanslagsstoppet (13/1) når du sager (13/a), for å stabilisere den på greina.
- Lag et avlastningskutt (14/a) på undersiden av greina før du sager av greina (14/b). Dette hindrer at barken rives av, samt skader på treet som vanskelig lar seg hele. Avlastningskuttet skal ikke være dypere enn 1/3 av greinas tykkelse for å unngå at beskjæringsmaskinen klemmes fast.
- Trekk alltid ut beskjæringsmaskinen fra greina med roterende sagkjede for at den ikke skal klemmes fast.

## 7 VEDLIKEHOLD OG PLEIE

**⚠ ADVARSEL! Fare for kuttskader.** Fare for kuttskader ved inngripen i skarpe og bevegelige apparatdelene samt i skjæreverktøyet.

- Slå alltid av apparatet før vedlikeholds-, pleie- og rengjøringsarbeider. Ta ut batteriet.
- Bruk alltid vernehansker ved vedlikeholds-, stelle- og rengjøringsarbeider.
- Ikke utsett apparatet for fukte.
- Rengjør plastdeler med en klut. Bruk ikke rengjørings- eller løsningsmidler når du gjør dette.
- Kontroller elektriske kontakter for korrosjon, ev. rengjør dem med en fin pensel og deretter spray inn med kontaktspray.

## 7.1 Sagkjede og sverd

### 7.1.1 Skifte sagkjede og sverd

#### Skifte sagkjede og sverd

Sagkjedet og sverdet er utsatt for stor slitasje. Skift sagkjedet og sverdet omgående når de ikke lenger sikrer en feilfri funksjon.

### 7.1.2 Vende sverdet

For å unngå at sverdet blir slitt på en side bør du snu det hver gang du skifter kjede.

### 7.1.3 Kvesse sagkjedet

**⚠ FORSIKTIG! Fare for personskader pga. tilbakeslag.** Skadde eller feilaktig kvessede sagkjeder øker faren for tilbakeslag! Dette kan føre til store skader.







- Rengjør sagkjedet regelmessig.
- Kontroller sagkjedet regelmessig for skader, og skift det ut ved behov.
- Når du ikke er vant med kvessing av et sagkjede: Ta kontakt med kundeservice.

Sagkjedet skal kvesses i følgende tilfeller:

- Trestøv slynges opp i stedet for trespon.
- Beskjæringsmaskinen må trykkes mot treet mens du skjærer.

**i MERK** Ta av lite materiale ved kvessing! Vi anbefaler bruken av et kjedeslipeapparat for å slippe sagkjedet.

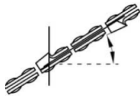
Hvis du kvesser sagkjedet selv, overhold følgende verdier. Tilbehør får du hos forhandleren.

Kjedetype	Fildiameter	Hodevinkel	Underkuttvinkel	Hodehelligingsvinkel (55°)	Dybdemål
					
		Dreievinkel på verktøyet	Helligingsvinkel på verktøyet	Sidevinkel	
					
Oregon 90PX040X	5/32" / 4 mm	30°	0°	80°	0,025"



Kjedetype	Fildiameter	Hodevinkel	Underkutt-vinkel	Hodehelligs-vinkel (55°)	Dybde mål
					
		Dybde mål			Filer

### 7.1.4 Rengjøre sverdet

1. Rengjør sverdet og sporet i sverdet samt oljeluksåpningen regelmessig.
2. Fjern grat som er dannet av sagkjedet på sverdet med en flatfil.

### 7.2 Kontrollere og rengjøre drivkjedehjulet

Slitasjen på drivkjedehjulet (05/2) er særdeles stor. Derfor:

1. Kontroller tennene på drivkjedehjulet regelmessig for slitasje eller skader.
2. Rengjør drivkjedehjulet og sverdfestet med en børste.

**i MERK** Et slitt eller skadet drivkjedehjul reduserer levetiden til sagkjedet og må derfor skiftes omgående av kundeservice.

## 8 FEILSØKING

**⚠ FORSIKTIG! Fare for personskader.** Apparatdeler med skarpe kanter og bevegelige apparatdeler kan føre til skader.

- Bruk alltid vernehansker ved vedlikeholds-, stelle- og rengjøringsarbeider!

**i MERK** Ved feil som ikke er oppført i denne tabellen, eller som du ikke selv kan utbedre, henvend deg til vår kundeservice.

Feil	Årsak	Utbedring
<b>Sverd og sagkjede går varme. Røykutvikling.</b>	Sagkjedet er for stramt spent.	Kontroller kjedespenning. Stram sagkjedet igjen.
	Oljetanken er tom.	Fyll på sagkjedeolje.
	Oljepåfyllingshullet og/eller sporet i sverdet er tilsmusset.	Rengjør oljepåfyllingshullet og sporet i sverdet.
<b>Motoren går, men sagkjedet beveger seg ikke.</b>	Sagkjedet er for stramt spent.	Kontroller kjedespenning. Stram sagkjedet igjen.
	Apparatfeil	Oppsøk serviceverkstedet til produsenten.
<b>I stedet for trestøv slynges trespon opp. Beskjæringsmaskinen må trykkes mot treet.</b>	Sagkjedet er sløvt.	Kvess sagkjedet, eller oppsøk produsentens serviceverksted.
<b>Apparatet vibrerer unormalt.</b>	Apparatfeil	Oppsøk serviceverkstedet til produsenten.
<b>Flere feil</b>	Se bruksanvisningen "Multitool MT 42.2 – basisapparat".	

## 9 TRANSPORT

Utfør følgende tiltak før transport:

1. Slå av maskinen.
2. Ta ut batteriet fra basisapparatet.
3. Monter alle beskyttelsesdeksler.

4. Ta basisapparatet, skaftforlengelsen (hvis montert) og påsatsen av hverandre.

**i MERK** Anvisninger om transport av batteri: se bruksanvisningen "Multitool MT 42.2 – basisapparat".

## 10 OPPBEVARING

Etter bruk skal maskinen rengjøres grundig, og – hvis montert – sett på alle beskyttelsesdekslene igjen. Oppbevar apparatet på et tørt sted som kan låses og som er utenfor rekkevidden til barn.

Gjennomfør følgende arbeider før driftspauser som varer lenger enn 30 dager:

1. Tøm oljetanken for sagkjedeolje.
2. Ta av sagkjedet og sverdet, rengjør disse og spray med rustbeskyttelsesolje.
3. Rengjør apparatet grundig og oppbevar det i et tørt rom.

### ADVARSEL! Fare for skader på apparatet.

Uttørket/klebrig sagkjedeolje skader oljeførende komponenter ved lengre tids lagring.

- Fjern sagkjedeoljen fra apparatet før lagring i lengre tid.

## 11 AVFALLSHÅNDTERING

### Merknad om WEE-direktivet



- Elektro- og elektronikkapparater hører ikke til i husholdningsavfallet, men skal tilføres atskilt for avfallshåndtering eller deponering.
- Gamle batterier eller batteripakker som ikke er montert fast på det gamle apparatet, må tas av før overlevering. Avfallshåndteringen av disse reguleres av batteridirektivet.

## 13 GARANTI

Vi utbedrer eventuelle material- eller produksjonsfeil på maskinen innenfor den lovmessige foreldelsesfristen for mangelskrav ved at vi velger å foreta en reparasjon eller levere et nytt produkt. Foreldelsesfristen fastlegges ut fra gjeldende lovgivning i landet hvor maskinen ble kjøpt.

Vår garanti gjelder kun ved:

- overholdelse av bruksanvisningen
- Sakkyndig behandling
- Bruk av originale reservedeler

Følgende omfattes ikke av garantien:

- Lakkskader som skyldes normal slitasje
- Slitasjedeler som på reservedelskortet er merket med xxxxxx (x) ramme

Garantitiden begynner å løpe med kjøpet til den første sluttbrukeren. Fakturadatoen er utslagsgivende. Ved garantikrav henvender du deg til din forhandler eller til nærmeste autoriserte kundeservice med denne garantierklæringen og den originale kvitteringen. De lovbestemte mangelfordringene fra kjøper overfor selger forblir uberørt gjennom denne erklæringen.

- Eiere eller brukere av elektro- og elektronikkapparater er forpliktet av lov til retur etter avsluttet bruk av apparatene.
- Sluttbrukeren bærer egenansvar for sletting av personopplysninger på det gamle apparatet som deponeres.

Symbolet med søppelspann med strek over betyr at elektro- og elektronikkapparater ikke kan kastes i husholdningsavfallet.

Elektro- og elektronikkapparater kan leveres gratis inn på følgende steder.

- offentlige avfallshåndterings- eller innsamlingssteder (f.eks. kommunale renovasjonsstasjoner)
- butikker for elektroapparater (fysiske og virtuelle) såfremt butikken er forpliktet til retur eller tilbyr dette frivillig.

Dette gjelder bare for apparater som er installert og solgt i EU-landene og som underligger kravene i EU-direktivet 2012/19/EU. I landene utenfor Den europeiske union kan avvikende bestemmelser for avfallsbehandling av elektro- og elektronikkapparater gjelde.

## 12 KUNDESERVICE/SERVICE

Ved spørsmål om garanti, reparasjon eller reservedeler henvend deg til det nærmeste AL-KO-serviceverkstedet. Dette finner du på Internett på følgende adresse:

[www.al-ko.com/service-contacts](http://www.al-ko.com/service-contacts)

Garantien gjelder ikke ved:

- Egenutførte reparasjonsforsøk
- Egenutførte tekniske endringer
- Ikke tiltenkt bruk

# KÄÄNNÖS ALKUPERÄISESTÄ KÄYTTÖOHJEESTA

## Sisällysluettelo

1	Tietoa käyttöohjeesta.....	171	6	Työskentelytapa ja -tekniikka (10 – 14).....	177
1.1	Kansilehden symbolit .....	171	7	Huolto ja hoito .....	177
1.2	Merkkien selitykset ja huomiosanat ...	172	7.1	Teräketju ja terälaippa .....	177
2	Tuotokuvaus .....	172	7.1.1	Teräketjun ja terälaipan vaihtaminen .....	177
2.1	Käyttötarkoituksen mukainen käyttö (01).....	172	7.1.2	Terälaipan kääntäminen .....	177
2.2	Mahdollinen ennakoitavissa oleva väärä käyttö.....	172	7.1.3	Teräketjun teroittaminen .....	177
2.3	Jäännösriskit .....	172	7.1.4	Terälaipan puhdistaminen.....	178
2.4	Oksasahaan merkityt symbolit .....	172	7.2	Vetopyörän tarkistaminen ja puhdistaminen.....	178
2.5	Turva- ja suojalaitteet.....	173	8	Ohjeet häiriötilanteissa .....	178
2.6	Tuotteen yleiskuva .....	173	9	Kuljettaminen.....	179
3	Turvallisuusohjeet.....	173	10	Säilytys.....	179
3.1	Käyttäjät .....	173	11	Hävittäminen .....	179
3.2	Henkilönsuojaimet.....	173	12	Asiakaspalvelu ja huolto.....	179
3.3	Turvalliset työolosuhteet .....	173	13	Takuu ja tuotevastuu .....	179
3.4	Ihmisten ja eläinten turvallisuus .....	173			
3.5	Laiteturvallisuus .....	173			
3.6	Sähköturvallisuus .....	174			
3.7	Ketjusahojen turvallisuusohjeet.....	174			
3.8	Oksasahaa koskevat turvallisuusohjeet (01) .....	174			
4	Asennus ja käyttöönotto .....	175			
4.1	Terälevyn ja teräketjun asennus (02 – 06) .....	175			
4.2	Teräketjun kiristäminen ja löysentäminen (07) .....	175			
4.3	Teräketjuöljyn lisääminen (08) .....	175			
4.4	Kantohihnan kiinnittäminen peruslaitteeseen .....	176			
4.5	Lisälaitteen kiinnittäminen peruslaitteeseen .....	176			
5	Käyttö.....	176			
5.1	Sahauspään kääntäminen (09) .....	176			
5.2	Laitteen kytkeminen päälle ja pois päältä .....	176			
5.3	Ketjun kireyden tarkistaminen .....	176			
5.4	Ketjun voitelun tarkistaminen .....	176			

## 1 TIETOA KÄYTTÖOHJEESTA

- Saksankielinen versio on alkuperäinen käyttöohje. Kaikki muut kieliversiot ovat alkupe- räisen käyttöohjeen käännöksiä.
- Säilytä käyttöohje aina siten, että voit tarvit- taessa tarkistaa siitä tarvitsemasi laitetta kos- kevat tiedot.
- Luovuta käyttöohje aina laitteen mukana.
- Lue käyttöohjeeseen sisältyvät turvallisuus- ohjeet ja varoitukset ja noudata niitä.

### 1.1 Kansilehden symbolit

Symboli	Merkitys
	Lue tämä käyttöohje ehdottomasti huolellisesti läpi ennen käyttöönot- toa. Käyttöohjeen lukeminen on lait- teen turvallisen ja häiriöttömän käy- tön edellytys.
	Käyttöohje

Symboli	Merkitys
	Käsittele litiumioniakkuja varovasti! Noudata etenkin kuljetusta, varastointia ja hävittämistä koskevia ohjeita tässä käyttöohjeessa!

## 1.2 Merkkien selitykset ja huomiosanat

**⚠ VAARA!** Tarkoittaa välittömän vaaran aiheuttavaa tilannetta, joka aiheuttaa kuoleman tai vakavan loukkaantumisen, jos sitä ei vältetä.

**⚠ VAROITUS!** Tarkoittaa mahdollisesti vaarallista tilannetta, joka voi aiheuttaa kuoleman tai vakavan loukkaantumisen, jos sitä ei vältetä.

**⚠ VARO!** Tarkoittaa mahdollisesti vaarallista tilannetta, joka voi aiheuttaa lievän tai keskivaikean loukkaantumisen, jos sitä ei vältetä.

**HUOMAUTUS!** Tarkoittaa tilannetta, joka voi aiheuttaa aineellisia vahinkoja, jos sitä ei vältetä.

**i HUOMAUTUS** Lisätietoja laitteesta ja sen käytöstä.

## 2 TUOTEKUVAUS

Oksasahalla voi karsia puiden ja muiden korkeiden kasvien oksia mukavasti ja turvallisesti maasta käsin. Se poistaa tikkailla ja puussa tehtävän vaarallisen työn tarpeen.

### 2.1 Käyttötarkoituksen mukainen käyttö (01)

Oksasahaa CSA 4220.2 saa käyttää ainoastaan yhdessä Multitool-peruslaitteen MT 42.2 kanssa. Laitteyhdistelmä on tarkoitettu maasta tapahtuvaan maassa kasvavien puiden ja muiden kasvien oksien karsimiseen. Käyttäjän on seistävä tukevasti maassa laitetta käyttäessään (01).

Vain biohajoavan teräketjuöljyn käyttö on sallittu. Peruslaite ja lisälaitteet on tarkoitettu ainoastaan yksityiskäyttöön. Kaikenlainen muu käyttö ja laitteeseen tehtävät muutokset ja lisäykset katsotaan käyttötarkoituksesta poikkeavaksi käytöksi, jonka seurauksena on takuun raukeaminen, vaimustustenmukaisuuden menettäminen sekä valmistajan kaikenlaisen vastuun raukeaminen käyttäjälle tai ulkopuolisille aiheutuvista vahingoista.

### 2.2 Mahdollinen ennakoitavissa oleva väärä käyttö

- Älä sahaa oksia, jotka ovat suoraan tai terävässä kulmassa itsesi tai muiden henkilöiden yläpuolella.
- Laitetta ei saa käyttää tikkailla seisten.

- Vain yhtä putkivarren jatketta saa käyttää, vaikka niitä olisi saatavilla useampia.
- Älä käytä käytettyä öljyä tai mineraaliöljyä.

### 2.3 Jäännösriskit

Asianmukaisesti käytettynäkin laitteeseen liittyy aina tiettyjä jäännösriskejä, joita ei voida kokonaan sulkea pois. Laitteen tyyppiin ja rakenteen vuoksi seuraavia jäännösriskejä voi esiintyä käytötavan mukaan:

- kosketus sinkoaviin sahanpuruihin tai öljyiseen pölyyn
- sahanpurujen ja öljyisen pölyn hengittäminen sisään
- teräketjun tai sen osien sinkoamisen aiheuttamat vammat
- teräketjun aiheuttamat leikkaantumishaavat

### 2.4 Oksasahaan merkityt symbolit

Symboli	Merkitys
	Käsittele erityisen varovasti!
	Lue käyttöohje ennen käyttöönottoa!
	Käytä suojalaseja, kuulonsuojaimia ja kypärää!
	Käytä suojakäsineitä!
	Käytä turvakengiä, joissa on liukumaton pohja!
	Suojaa sateelta ja kosteudelta!
	Pidä vähintään 10 metrin etäisyys sähköjohtoihin ja sähköä johtaviin kaapeleihin!

## 2.5 Turva- ja suojalaitteet

### Terälaipan suojus

Suojus on laitettava paikalleen terälaipan ja ketjun päälle ennen kuljetusta henkilö- ja omaisuusvaurioiden välttämiseksi.

### 2.6 Tuotteen yleiskuva

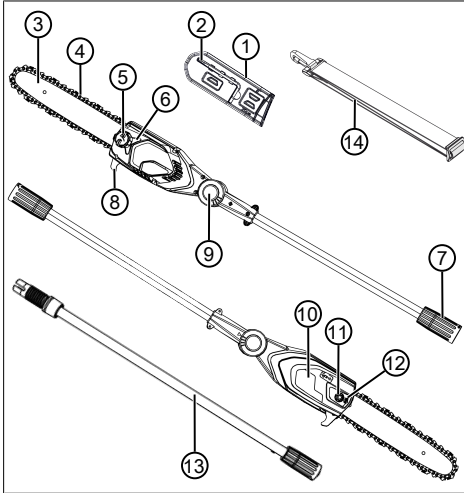

Nro	Osa
1	Terälaipan suojus
2	Ruuvivääntimellä varustettu kuusiokoloavain
3	Terälaippa
4	Teräketju
5	Öljysäiliön täyttöaukko
6	Öljysäiliön öljysilmä
7	Putkivarren jatkeen/peruslaitteen liitin
8	Oksatuki
9	Lukittavan kääntönivelen painike (molemmilla puolilla)
10	Ketjupyörän suojus
11	Kiinnitysruuvi
12	Ketjun kiristysruuvi
13	Jatkovarsi MTA 42.2 (tuotenro 127647)*
14	Peruslaitteen kantohihna

\* Ei sisälly toimitukseen, voidaan hankkia erikseen.

## 3 TURVALLISUUSOHJEET

### 3.1 Käyttäjät

- Laitetta eivät saa käyttää alle 16-vuotiaat nuoret tai henkilöt, jotka eivät ole lukieneet käyttöohjetta. Noudata mahdollisia käyttäjän vähimmäisikää koskevia kansallisia turvallisuusmääräyksiä.
- Älä käytä laitetta ollessasi väsynyt, sairas tai huumeiden, alkoholin tai lääkityksen alaisena.

### 3.2 Henkilönsuojaimet

- Pään ja raajojen vammojen sekä kuulovaurioiden välttämiseksi on käytettävä määräysten mukaista vaatetusta ja suojavarustusta.
- Käytettäviä henkilönsuojaimia ovat:
  - suojakypärä, suojalasit ja hengityssuojain
  - pitkät housut ja tukevut kengät
  - huolto- ja hoitotöissä: suojakäsineet

### 3.3 Turvalliset työolosuhteet

- Työskentele vain päivänvalossa tai erittäin kirkkaassa keinovalaistuksessa.
- Ennen kuin aloitat työskentelyn, poista työskentelyalueelta vaaralliset esineet, esim. oksat, lasin- ja metallinkappaleet, kivet.
- Varmista tukeva asento.

### 3.4 Ihmisten ja eläinten turvallisuus

- Käytä laitetta vain niihin töihin, joihin se on tarkoitettu. Käyttötarkoituksesta poikkeava käyttö voi aiheuttaa vammoja ja aineellisia vahinkoja.
- Kytke laite päälle vain, kun työskentelyalueella ei ole henkilöitä tai eläimiä.
- Pidä kädet, jalat ja muut kehonosat loitolla laitteen pyörivistä osista (esim. teräketju, leikkuukoneisto).
- Laitteen osat, kuten leikkuutyökalut, voivat kuumentua voimakkaasti käytön aikana. Älä koske niihin. Kun olet kytkenyt laitteen pois päältä, odota, kunnes ne ovat jäähtyneet.

### 3.5 Laiteturvallisuus

- Käytä laitetta vain seuraavin edellytyksin:
  - Laite ei ole likainen.
  - Laitteessa ei ole minkäänlaisia vaurioita.
  - Kaikki hallintalaitteet toimivat.

- Pidä laitteen kaikki kahvat kuivina ja puhtaina.
- Älä yliuormita laitetta. Se on tarkoitettu kevyeen työskentelyyn yksityiskäytössä. Ylikuormitus vaurioittaa laitetta.
- Älä käytä laitetta, jos siinä on kuluneita tai vioittuneita osia. Vaihda vioittuneiden osien tilalle aina valmistajan alkuperäiset varaosat. Jos laitetta käytetään, vaikka siinä on kuluneita tai viallisia osia, valmistajalle ei voida esittää takuuvaatimuksia.

### 3.6 Sähköturvallisuus

- Oikosulkujen ja sähköosien vioittumisen välttämiseksi:
  - Suojaa laite kosteudelta äläkä käytä sitä sateella.
  - Älä puhdista laitetta vesisuihkulla.
  - Älä avaa laitetta.

**f HUOMAUTUS** Noudata akun ja laturin erillisissä käyttöohjeissa annettuja turvallisuusohjeita.

### 3.7 Ketjusahojen turvallisuusohjeet

- **Pidä sahan ollessa käynnissä kaikki ruumiinosat kaukana teräketjusta. Varmista ennen sahan käynnistämistä, ettei mikään kosketa teräketjua.** Moottorisahaa käytettäessä hetkellinenkin tarkkaavaisuuden menetyks voi aiheuttaa teräketjun tarttumisen vaatteisiin tai ruumiinosiin.
- **Pidä moottorisahaa aina niin, että tartut oikealla kädellä takakahvasta ja vasemmalla kädellä etukahvasta.** Moottorisahan pitäminen päinvastaisessa työasennossa lisää loukkaantumisvaaraa, eikä niin saa koskaan tehdä.
- **Pidä moottorisahasta kiinni vain eristetyistä kädensijoista, koska teräketju voi joutua kosketuksiin piilossa olevien sähköjohtojen kanssa.** Jos teräketju koskettaa jännitteistä johtoa, laitteen metallisista osista voi tulla jännitteisiä, ja seurauksena voi olla sähköisku.
- **Käytä silmäsuojaimia. Muiden henkilösuojainten käyttöä kuulon, pään, käsien, säärien ja jalkaterien suojaamiseksi suositellaan.** Sopiva suojavaatetus vähentää sin-koavien sahanpurujen ja teräketjun tahattoman kosketuksen aiheuttamaa loukkaantumisvaaraa.
- **Älä käytä moottorisahaa puussa, tikkailla, katolta tai epävakaalet seisomapinnalta**

**käsin.** Tällainen käyttö aiheuttaa vakavan loukkaantumisvaaran.

- **Varmista aina tukeva asento ja käytä moottorisahaa vain seistessäsi kiinteällä, tukevalla ja tasaisella alustalla.** Liukas alusta tai epävakaa seisomapinta voi aiheuttaa tasapainon menetyksen tai moottorisahan hallinnan menetyksen.
- **Oleta aina jännityksessä olevaa oksaa sahatessasi, että se ponnahtaa takaisin.** Kun puukuitujen jännitys purkautuu, jännittynyt oksa voi osua sahan käyttäjään ja/tai moottorisaha voi riistäytyä hallinnasta.
- **Ole erityisen varovainen sahatessasi aluskasvillisuutta ja nuoria puuta.** Ohut puuaines voi tarttua moottorisahaan ja iskeytyä sinua päin tai horjuttaa tasapainoasi.
- **Kanna moottorisahaa vain sen ollessa pois päältä aina etukahvasta ja siten, että teräketju osoittaa pois päin itsestäsi. Kuljetuksen tai säilytyksen ajaksi moottorisahan suojus on aina vedettävä paikalleen.** Moottorisahan huolellinen käsittely vähentää pyörivän teräketjun tahattoman kosketuksen vaaraa.
- **Noudata voitelua, ketjun kiristämistä sekä terälaipan ja ketjun vaihtoa koskevia ohjeita.** Ammattitaidottomasti kiristetty tai öljytty ketju voi katketa tai lisätä takapotkun vaaraa.
- **Sahaa vain puuta. Älä käytä moottorisahaa töihin, joihin sitä ei ole tarkoitettu. Esimerkki: Älä sahaa moottorisahalla metallia, muovia, tiiliä tai muita rakennusmateriaaleja kuin puuta.** Moottorisahan käyttö-tarkoituksen vastainen käyttö voi aiheuttaa vaaratilanteita.
- **Tämä moottorisaha ei sovellu puiden kaatamiseen.** Jos moottorisahaa käytetään käytötarkoituksen vastaisesti, voi seurauksena olla käyttäjän tai muiden henkilöiden vakava loukkaantuminen.

### 3.8 Oksasahaa koskevat turvallisuusohjeet (01)

- Nosta oksasaha (01/1) oksia karsittaessa enintään 60°:n kulmaan (01/2). Jos kulma on tätä jyrkempi, joudut väistämättä työskentelemään alueella, jolle voi pudota katkottuja oksia. Seiso aina oksien putoamisalueen ulkopuolella.
- Varmista etukäteen poistumistie putoavien oksien väistämiseksi. Tiellä ei saa olla estei-

tä, kuten katkottuja oksia, eikä liukkaita koh-  
tia, jotka voivat haitata väistämistä.

- Pidä lähistöllä oleviin ihmisiin, eläimiin, esi-  
neisiin ja rakennuksiin turvaetäisyys, joka on  
vähintään n. 2,5 kertaa sahattavan oksan pi-  
tuus. Jos tämä ei ole mahdollista, katkaise  
oksa pala palalta.
- Älä yritä sahata oksaa, jonka halkaisija on  
suurempi kuin terän pituus.
- Varo liikkuvien oksien tai muiden kappaleiden  
tarttumista teräketjuun. Jos niin käy, sammuta  
oksasaha välittömästi.
- Poista peruslaitteen akku ja työnnä suojus ter-  
äketjun ylle seuraavissa ennen seuraavia ti-  
lanteita tai toimenpiteitä:
  - tarkistus-, säätö- ja puhdistustyöt
  - terälaippaa ja teräketjua koskevat työt
  - laitteen luota poistuminen
  - kuljetus
  - säilytys
  - huolto- ja korjaustyöt
  - vaaratilanteet
- Pidä vähintään 10 metrin etäisyys ilmajoh-  
tiin.

## 4 ASENNUS JA KÄYTTÖNOTTO

### 4.1 Terälevyn ja teräketjun asennus (02 – 06)

**VARO!** Teräketjun aiheuttama loukka-  
tumisvaara. Teräketjun leikkuureunat ovat erit-  
tään teräviä, joten teräketjua käsiteltäessä voi ai-  
heutua viiltovammoja. Tee seuraavat toimet aina  
ennen teräketjun käsittelistä:

- Kytke laite pois päältä ja poista akku.
  - Käytä suojakäsineitä.
1. Avaa ketjupyörän suojuksen (02/2) kiinnitys-  
mutteri (02/1) (02/a). Poista kiinnitysmutteri ja  
ketjupyörän suojus.
  2. Avaa ketjun kiristysruuvi (03/1) monitoimi-  
avaimen ruuvinväntimellä. Kierrä ketjun ki-  
ristysruuvia, kunnes ketjun kiristystappi (03/2)  
on kierteen takapäässä (03/a).
  3. Teräketjun asentaminen:
    - Kohdista ne teräketjun (04/2) hampaat  
(04/1), joiden on tarkoitus olla terälaipan  
yläosassa, terälaipan kärkeen (04/3) (04/a).  
**Huomautus:** Varmista ketjun oikea asen-  
nus!

- Laita teräketju (04/2) terälaipan uraan  
(04/4) ja vedä se kokonaan terälaipan  
ympäri.
4. Laita terälaippa teräketjuineen avattuun kote-  
loon:
    - Laita teräketju (05/1) vetopyörän (05/2)  
ympärielle.
    - Suuntaa terälaippa (05/3) niin, että oh-  
jaustappi (05/4) tarttuu terälaipan pitkit-  
täisaukkoon (05/5).
    - Suorista terälaippa (05/3) niin, että ketjun  
kiristystappi (05/6) tarttuu toiseen ketjun  
kiristysaukosta (05/7).
    - Suorista teräketju (05/1) niin, että se le-  
pää terälaipan urassa (05/3) ja vetopyö-  
rää (05/2) vasten.
  5. Laita ketjupyörän suojus (06/1) paikalleen ja  
kiristä kiinnitysruuvi (06/2) (06/a).
  6. Kiristä teräketju (katso *Luku 4.2 "Teräketjun  
kiristäminen ja löysentäminen (07)", si-  
vu 175*).

### 4.2 Teräketjun kiristäminen ja löysentäminen (07)

1. Löysää hieman suojuksen kiinnitysmutteria.
2. Kiristä teräketju monitoimiavaimen avulla:
  - Teräketjun kiristäminen: Kierrä ketjun ki-  
ristysruuvia (07/1) myötäpäivään (07/a).
  - Teräketjun löysentäminen: Kierrä ketjun  
kiristysruuvia (07/1) vastapäivään (07/b).
3. Tarkista ketjun kireys (katso *Luku 5.3 "Ketjun  
kireyden tarkistaminen", sivu 176*). Toista  
edellinen vaihe tarvittaessa.

### 4.3 Teräketjuöljyn lisääminen (08)

**Laitteessa ei toimitustilassa ole teräketjuöl-  
jyä!**

**HUOMAUTUS!** Laitteaurioiden vaara. Lait-  
teen käyttäminen ilman teräketjuöljyä vaurioittaa  
teräketjua ja terälaippaa.

- Älä koskaan käytä laitetta ilman teräketjuöl-  
jyä.
- Täytä teräketjuöljyä öljysäiliöön ennen työ-  
skentelyn aloittamista ja tarkkaile öljytasoa  
työskentelyn aikana.
- Tarkista ainakin aina ennen työskentelyn  
aloittamista, toimiiko ketjun voitelu.

Teräketjun käyttöikä ja leikkuuteho määräytyvät  
voitelutuloksen mukaan. Teräketjua öljytään au-  
tomaattisesti käytön aikana.

**HUOMAUTUS! Laitevaurioiden vaara.** Käytetyn öljyn käyttäminen ketjun voiteluun kuluttaa terälaippaa ja teräketjua ennalikaisesti sisältämiensä metallihiukkasten vuoksi. Lisäksi se aiheuttaa valmistajan tuotetakuun raukeamisen.

- Älä koskaan käytä käytettyä öljyä teräketjuöljynä, vaan käytä aina biohajoavaa teräketjuöljyä.

**HUOMAUTUS! Ympäristövahinkojen vaara.** Mineraaliöljyn käyttö ketjun voitelussa aiheuttaa vakavia ympäristövahinkoja.

- Älä koskaan käytä mineraaliöljyä teräketjuöljynä, vaan käytä aina biohajoavaa teräketjuöljyä.

Tarkista öljytaso aina ennen työskentelyn aloittamista ja jokaisen akun vaihdon yhteydessä. Lisää teräketjuöljyä tarvittaessa:

1. Tarkista öljytaso öljysäiliön öljysilmästä (08/1). Siinä on aina näytävä öljyä. Öljytason on oltava minimi- ja maksimimerkintöjen välissä.
2. Laita oksasaha kiinteälle alustalle vaakasuorassa ja pidä se tässä asennossa.
3. Puhdista öljysäiliön korkkia (08/2) ympäröivä alue.
4. Kierrä öljysäiliön korkki (08/2) auki.
5. Täytä öljysäiliöön ainoastaan biohajoavaa teräketjuöljyä. Tarkkaile öljytasoa öljysäiliön öljysilmästä (08/1). Älä täytä liikaa öljyä!
  - Käytä suppiloa öljyn lisäämisen helpottamiseksi.
  - Öljysäiliöön ei saa päästä likaa.
6. Kierrä öljysäiliön korkki (08/2) jälleen kiinni.

#### 4.4 Kantohihnan kiinnittäminen peruslaitteeseen

Katso käyttöohje "Multitool MT 42.2 – peruslaite".

#### 4.5 Lisälaitteen kiinnittäminen peruslaitteeseen

Katso käyttöohje "Multitool MT 42.2 – peruslaite".

## 5 KÄYTTÖ

**VARO! Palovammojen vaara.** Vaihdekotelon kuumenee käytön aikana.

- Älä kosketa vaihdekoteloa.

### 5.1 Sahauspään kääntäminen (09)

Käännettävä sahauspää mahdollistaa mukavan ja turvallisen työskentelyasennon.

1. Paina painiketta (09/1) sahauspään molemmilla puolilla.
2. Käännä sahauspää haluamaasi asentoon (09/a).
3. Päästä painike irti. Sahauspää lukkiutuu valittuun asentoon.

### 5.2 Laitteen kytkeminen päälle ja pois päältä

Katso käyttöohje "Multitool MT 42.2 – peruslaite".

### 5.3 Ketjun kireyden tarkistaminen

Tarkista ketjun kireyden tarpeeksi usein, sillä uudet teräketjut venyvät.

1. Vedä teräketjua kädelläsi kevyesti ja tarkista kireys:
  - Terän ollessa kylmä: Teräketju on sopivan kireällä, kun sitä voi nostaa terälaipan keskikohdassa n. 3–4 mm ja pyörittää helposti käsin. Käyttölämpötilassa teräketju pitenee ja alkaa roikkua.
  - Teräketjun lenkit eivät saa työnnyä ulos terälaipan alaosasta, sillä muuten teräketju voi ponnahtaa pois paikaltaan.
2. Kiristä teräketjua tarvittaessa (katso *Luku 4.2 "Teräketjun kiristäminen ja löysentäminen (07)", sivu 175*).

### 5.4 Ketjun voitelun tarkistaminen

Tarkista, että ketjun automaattinen voitelu toimii oikein. Käynnistä oksasaha ja pidä sen kärkeä maassa olevan pahvin tai paperin päällä.

**HUOMAUTUS! Laitevaurioiden vaara.** Maasoketus tylsyyttää ketjua väistämättä.

- Älä kosketa ketjulla maata, vaan pidä se 20 cm:n turvaetäisyyden päässä maasta!
1. Kytke laite päälle.
  2. Suuntaa terälaipan kärki pahvin tai paperin päällä maata kohti.
    - Jos alustalle tippuu koko ajan öljyä, ketjun voitelu toimii moitteettomasti.
    - Jos öljysäiliö on täynnä, mutta öljyä ei tippu: Puhdista laitteen öljynsyöttöaukko ja terälaipan ura.

Jos tämä ei auta, ota yhteyttä huoltopalveluumme.



## 6 TYÖSKENTELYTAPA JA -TEKNIikka (10 – 14)

**VAROITUS!** Kohonnut putoamisvaara. Korokkeella, kuten tikkailla, työskenneltäessä on olemassa tavallista suurempi putoamisvaara.

- Käytä laitetta aina maasta käsin ja varmista, että seisot tukevassa asennossa.
- Noudata turvallisuusohjeita.
- Jos mahdollista, seiso niin, että voit katkaista oksan 90°:n kulmassa (10/a).
- Katkaise paksut oksat vaiheittain osissa niin, että voit vaikuttaa putoamispaikkaan (11/1).
- Älä koskaan sahaa oksan tyven paksuntumaa leikkuupinnan paranemisen nopeuttamiseksi ja puun lahoamisen välttämiseksi (12).
- Paina oksasahan oksatukea (13/1) sahaamisen aikana oksaa (13/2) vasten (13/a), jotta saha saa tukea oksasta.
- Saha katkaisulovi (14/a) oksan alapintaan ennen oksan katkaisemista (14/b). Se auttaa estämään kuoren repeämistä ja vaikeasti paranevia vaurioita puussa. Katkaisuloven syvyyden on oltava alle 1/3 oksan paksuudesta, jotta oksasaha ei tartu siihen kiinni.
- Irrota oksasaha oksasta aina teräketjun pyöriessä, jotta se ei tartu kiinni.

## 7 HUOLTO JA HOITO

**VAROITUS!** Viiltovammojen vaara. Viiltovammojen vaara laitteen teräviä ja liikkuvia osia ja leikkuuteriä kosketettaessa.

- Kytke laite aina pois päältä ennen sen huoltamista, hoitamista tai puhdistamista. Poista akku!
- Käytä huolto-, hoito- ja puhdistustöiden aikana aina suojakäsineitä!
- Suojaa laite sateelta ja kosteudelta.

- Puhdista muoviosat liinalla, älä käytä puhdistusaineita tai liuottimia.
- Tarkista, onko sähkökontakteissa korroosiotta. Puhdista ne tarvittaessa pienellä teräsharjalla ja ruiskuta niihin kontaktispraytä.

### 7.1 Teräketju ja terälaippa

#### 7.1.1 Teräketjun ja terälaipan vaihtaminen

##### Teräketjun ja terälaipan vaihtaminen

Teräketju ja terälaippa ovat alttiita kovalle kulukselle. Vaihda teräketju ja terälaippa heti, jos ne eivät toimi moitteettomasti.

#### 7.1.2 Terälaipan kääntäminen

Terälaipan toispuoleisen kulumisen välttämiseksi se on käännettävä ympäri aina teräketjun vaihtamisen yhteydessä.

#### 7.1.3 Teräketjun teroittaminen

**VARO!** Takapotkun aiheuttama loukkaantumisvaara. Vaurioituneet tai väärin teroitettut teräketjut lisäävät takapotkuvaaraa! Seurauksena voi olla vammoja.





- Puhdista teräketju säännöllisesti.
- Tarkista teräketju vaurioiden varalta säännöllisesti ja vaihda se tarvittaessa.
- Jos et osaa teroittaa teräketjua: Ota yhteys huoltopalveluun.



Teräketju on teroitettava, kun:

- sahattaessa syntyy vain puupölyä, ei lastuja.
- oksasaha on painettava oksan läpi oksaa katkaistaessa.

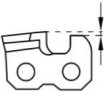
**HUOMAUTUS** Älä teroita teräketjua liikaa! Suosittelemme käyttämään teräketjun teroituslaitetta.

Jos teroitat teräketjun itse, noudata seuraavia rajoja. Tarvikkeita on saatavana erikoisliikkeistä.

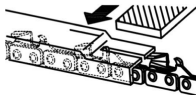
Ketjutyyppi	Viilan halkaisija	Viilausalma	Alakulma	Etukulma (55°)	Syvyyssmitta
					
		Työkalun kääntökulma	Työkalun kallistuskulma	Sivukulma	

Ketjutyyppi	Viilan halkaisija	Viilauskulma	Alakulma	Etukulma (55°)	Syvyysmitta
Oregon 90PX040X	5/32" / 4 mm	30°	0°	80°	0,025"
					
Syvyysmitta				Viila	

#### 7.1.4 Terälaipan puhdistaminen

1. Puhdista terälaippa ja sen ura sekä öljyn purkautumisaukot säännöllisesti.
2. Poista teräketjun terälaippaan synnyttämät purreet litteällä viilalla.

#### 7.2 Vetopyörän tarkistaminen ja puhdistaminen

Vetopyörään (05/2) kohdistuu erittäin kova kuormitus. Suorita sen vuoksi seuraavat toimet:

1. Tarkista vetopyörän hampaat säännöllisesti kulumisen ja vaurioiden varalta.
2. Puhdista vetopyörä ja terälaipan kiinnitys harjalla.

**HUOMAUTUS** Kulunut tai vaurioitunut ketjun vetopyörä lyhentää teräketjun käyttöikää. Vaihdata se viipymättä huoltopalvelussa.

## 8 OHJEET HÄIRIÖTILANTEISSA

**VARO!** Loukkaantumisvaara. Laitteen teräväreunaiset ja liikkuvat osat voivat aiheuttaa vammoja.

- Käytä huolto-, hoito- ja puhdistustöiden aikana aina suojakäsineitä!

**HUOMAUTUS** Jos häiriötä ei ole mainittu tässä taulukossa tai et saa korjattua sitä itse, ota yhteyttä asiakaspalveluumme.

Häiriö	Syy	Korjaus
<b>Terälaippa ja teräketju kuumenevat. Muodostuu savua.</b>	Teräketju on liian kireällä.	Tarkista ketjun kireys. Kiristä teräketju.
	Öljysäiliö on tyhjä.	Lisää teräketjuöljyä.
<b>Moottori käy, mutta teräketju ei pyöri.</b>	Öljyn syöttöaukko ja/tai terälaipan ura on likainen.	Puhdista öljyn syöttöaukko ja terälaipan ura.
	Teräketju on liian kireällä.	Tarkista ketjun kireys. Kiristä teräketju.
<b>Sahattaessa syntyy vain puupölyä, ei lastuja. Oksasaha on painettava oksan poikki.</b>	Laitevika	Ota yhteys valmistajan valtuuttamaan huoltoliikkeeseen.
	Teräketju on tylsä.	Teroita teräketju tai teroituta se valmistajan valtuuttamassa huoltoliikkeessä.
<b>Laite tärisee epätavallisen paljon.</b>	Laitevika	Ota yhteys valmistajan valtuuttamaan huoltoliikkeeseen.
<b>Muut häiriöt</b>	Katso käyttöohje "Multitool MT 42.2 – peruslaite".	

## 9 KULJETTAMINEN

Tee seuraavat toimet ennen laitteen kuljettamista:

1. Kytke laite pois päältä.
2. Poista akku peruslaitteesta.
3. Aseta kaikki suojukset paikalleen.
4. Erotta peruslaite, putkivarren jatke (jos käytössä) ja lisälaitte toisistaan.

**i HUOMAUTUS** Ohjeita akun kuljettamiseen: katso Multitool MT 42.2 -peruslaitteen käyttöohje.

## 10 SÄILYTYS

Puhdista laite perusteellisesti jokaisen käyttökerran jälkeen ja asenna kaikki suojukset (jos on). Säilytä laitetta kuivassa, lukittavassa paikassa poissa lasten ulottuvilta.

Suorita seuraavat toimenpiteet ennen yli 30 päivää kestäviä käyttötoukoja:

1. Tyhjennä teräketjuöljyn säiliö.
2. Irrota teräketju ja terälaippa, puhdista ne ja suihkuta niille ruostesuojaöljyä.
3. Puhdista laite perusteellisesti ja säilytä se kuivassa tilassa.

**HUOMAUTUS!** **Laitteavaurioiden vaara.** Jos teräketjuöljyä kuivuu tai liimautuu sahan osiin, ne vaurioituvat pitkäkestoisessa säilytyksessä.

- Poista teräketjuöljy laitteesta ennen pitkää säilytystä.

## 11 HÄVITTÄMINEN

**Sähkö- ja elektroniikkalaitteita koskevaan lakiin liittyviä huomautuksia**



- Käytöstä poistetut sähkö- ja elektroniikkalaitteet eivät kuulu sekajätteeseen, vaan ne on toimitettava erilliseen keräykseen!

## 13 TAKUU JA TUOTEVASTUU

Jos laitteessa esiintyy lakisääteisenä takuuajana materiaali- tai valmistusvirheitä, meillä on oikeus valintamme mukaan joko korjata ne tai vaihtaa virheellinen osa uuteen. Takuun voimassaoloaika määräytyy laitteen ostomaan lainsäädännön mukaan.

Takuu on voimassa vain, kun:

- tätä käyttöohjetta noudatetaan
- laitetta käsitellään asianmukaisesti
- käytetään alkuperäisvaraosia

- Käytöstä poistetut paristot tai akut, joita ei ole asennettu kiinteästi laitteeseen, on poistettava ennen laitteen luovuttamista keräyspisteeseen! Niiden hävittämisestä on säädetty erikseen paristoja ja akkuja koskevassa lainsäädännössä.

- Sähkö- ja elektroniikkalaitteiden omistajat/käyttäjät ovat lain nojalla velvollisia palauttamaan laitteet, kun ne on poistettu käytöstä.
- Loppukäyttäjä on vastuussa siitä, että hänen henkilökohtaiset tietonsa poistetaan hävitettävästä laitteesta!

Ylivivuttua jätettä esittävä symboli tarkoittaa, että sähkö- ja elektroniikkalaitteita ei saa hävittää kotitalousjätteen mukana.

Käytöstä poistetut sähkö- ja elektroniikkalaitteet voidaan luovuttaa maksutta seuraaviin vastaanottopisteisiin:

- Kunnalliset jäte- tai keräyspisteet (esim. kuntien jäteasemat)
- Sähkölaitteiden myyntipisteet (tavanomaiset liikkeet ja online-myyjät), jos kauppias on velvoitettu ottamaan laitteet vastaan tai tarjoavat tämän palvelun vapaaehtoisesti.

Nämä tiedot ovat voimassa vain laitteille, jotka asennetaan ja myydään Euroopan Unioniin kuuluvissa maissa ja joita koskee direktiivi 2012/19/EU. Euroopan unionin ulkopuolisissa maissa voi olla näistä poikkeavia määräyksiä sähkö- ja elektroniikkalaitteiden hävittämisestä.

## 12 ASIAKASPALVELU JA HUOLTO

Tuotevastuuta, korjauksia ja varaosia koskevissa kysymyksissä ota yhteyttä lähimpään AL-KO-huoltopisteeseen. Niiden yhteystiedot löydät internet-osoitteesta

[www.al-ko.com/service-contacts](http://www.al-ko.com/service-contacts)

Takuu raukeaa, jos:

- laitetta yritetään korjata omavaltaisesti
- laitteeseen tehdään omavaltaisia teknisiä muutoksia
- laitetta käytetään sen käyttötarkoituksen vastaisesti

Takuu ei koske:

- tavallisesta käytöstä johtuvia maalipinnan vaurioita
- kulutusosia, joita ei ole kehystetty  varaosaluettelossa

Takuuaika alkaa siitä, kun ensimmäinen loppukäyttäjä ostaa laitteen. Ratkaiseva on ostokuitin päivämäärä. Ota yhteys laitteen myyjään tai lähimpään valtuutettuun huoltopisteeseen ja esitä takuutodistus ja alkuperäinen ostokuitti. Nämä ehdot eivät koske ostajan lakisääteisiä oikeuksia, jotka perustuvat virhevastuuseen.

## ORIGINALIOS NAUDOJIMO INSTRUKCIJOS VERTIMAS

### Turinys



1	Apie šią naudojimo instrukciją .....	181	5.4	Grandinės tepimo sistemos tikrinimas	187
1.1	Tituliniame puslapyje esantys simboliai .....	181	6	Darbinė elgsena ir darbo metodika (10 – 14) .....	187
1.2	Simbolių paaiškinimai ir signaliniai žodžiai .....	182	7	Techninė priežiūra .....	187
2	Gaminio aprašymas .....	182	7.1	Pjūklo grandinė ir kreipiamasis bėgelis .....	187
2.1	Naudojimas pagal paskirtį (01) .....	182	7.1.1	Pjūklo grandinės ir kreipiamojo bėgelio keitimas .....	187
2.2	Galimi numatomi netinkamo naudojimo būdai .....	182	7.1.2	Kreipiamojo bėgelio apsukimas ...	188
2.3	Liekamieji pavojai .....	182	7.1.3	Pjūklo grandinės galandimas .....	188
2.4	Simboliai ant aukštapjovės antgalio ...	182	7.1.4	Kreipiamojo bėgelio valymas .....	188
2.5	Saugos ir apsauginiai įtaisai .....	183	7.2	Pavaros žvaigždutės tikrinimas ir valymas .....	188
2.6	Gaminių apžvalga .....	183	8	Pagalba atsiradus sutrikimų .....	189
3	Saugos nuorodos .....	183	9	Transportavimas .....	189
3.1	Operatoriai .....	183	10	Sandėliavimas .....	189
3.2	Asmens apsaugos priemonės .....	183	11	Išmetimas .....	190
3.3	Sauga darbo vietoje .....	183	12	Klientų aptarnavimo tarnyba / techninės priežiūros punktas .....	190
3.4	Asmenų ir gyvūnų sauga .....	184	13	Garantija .....	190
3.5	Įrenginio sauga .....	184			
3.6	Elektros sauga .....	184			
3.7	Saugos nuorodos grandininiam pjūklams .....	184			
3.8	Saugos nuorodos dėl aukštapjovės antgalio (01) .....	185			
4	Montavimas ir eksploatacijos pradžia .....	185			
4.1	Kreipiamojo bėgelio ir pjūklo grandinės montavimas (02–06) .....	185			
4.2	Pjūklo grandinės įtempimas ir atpalaidavimas (07) .....	186			
4.3	Pjūklų grandinių alyvos pripildymas (08) .....	186			
4.4	Nešimo diržo tvirtinimas prie pagrindinio įrenginio .....	186			
4.5	Pakabinamo padargo uždėjimas ant pagrindinio įrenginio .....	186			
5	Valdymas .....	186			
5.1	Pjovimo galvutės pasukimas (09) .....	186			
5.2	Įrenginio įjungimas ir išjungimas .....	186			
5.3	Grandinės įtempio tikrinimas .....	186			

### 1 APIE ŠIĄ NAUDOJIMO INSTRUKCIJĄ

- Vokiška versija yra originali naudojimo instrukcija. Visos kitos kalbų versijos yra originalios naudojimo instrukcijos vertimai.
- Visada laikykite šią naudojimo instrukciją taip, kad visada galėtumėte ją paskaityti, kai reikės informacijos apie įrenginį.
- Perduokite įrenginį kitiems asmenims tik kartu su šia naudojimo instrukcija.
- Perskaitykite ir laikykitės šioje naudojimo instrukcijoje pateiktų saugos ir išpėjimų nurodymų.

#### 1.1 Tituliniame puslapyje esantys simboliai

Simbolis	Reikšmė
	Prieš eksploatuoti būtina atidžiai perskaitykite šią naudojimo instrukciją. Tai yra saugaus darbo ir sklandaus valdymo sąlyga.

Simbolis	Reikšmė
	Naudojimo instrukcija
	Būkite atsargūs su ličio jonų akumuliatoriais! Ypač atsižvelkite į šioje naudojimo instrukcijoje pateiktas transportavimo, laikymo ir utilizavimo nuorodas!

## 1.2 Simbolių paaiškinimai ir signaliniai žodžiai

**⚠ PAVOJUS!** Nurodo gresiančią pavojingą situaciją, kurios neišvengus galimas mirtinas arba sunkus sužalojimas.

**⚠ ĮSPĖJIMAS!** Nurodo galimą pavojingą situaciją, kurios neišvengus galimas mirtinas arba sunkus sužalojimas.

**⚠ ATSARGIAI!** Nurodo galimą pavojingą situaciją, kurios neišvengus galimas lengvas arba vidutinio sunkumo sužalojimas.

**⚠ DĖMESIO!** Nurodo situaciją, kurios neišvengus galima materialinė žala.

**ℹ NUORODA** Specialios nuorodos dėl geresnio suprantamumo ir valdymo.

## 2 GAMINIO APRAŠYMAS

Aukštąjame galite patogiai ir saugiai nupjauti šakas nuo medžių ir kitų medingų augalų, stovėdami ant žemės. Išvengiama pastangų reikalaujančių ir pavojingų darbų ant kopėčių arba medžio.

### 2.1 Naudojimas pagal paskirtį (01)

Aukštąjame antgalį CSA 4220.2 galima naudoti tik kartu su "Multitool" pagrindiniu įrenginiu MT 42.2. Visas įrenginys skirtas nuo žemės nupjauti šakas nuo augančių medžių ir kitų medingų augalų. Tuo metu naudotojas turi tvirtai stovėti ant žemės (01).

Galima naudoti tik biologiškai yrančią grandininį pjūklų alyvą.

Pagrindinis įrenginys ir pakabinami padargai skirti naudoti tik privačioje srityje. Bet koks kitoks naudojimas ir neleistas permontavimas arba priemontavimas laikomas naudojimu ne pagal paskirtį, todėl garantija tampa negaliojanti, atitiktis prarandama, o gamintojas nepriima atsakomybės už naudotojo arba trečiųjų asmenų patirtą žalą.

### 2.2 Galimi numatomi netinkamo naudojimo būdai





- Nepjaukite šakų, kurios yra iš karto virš naudotojo arba kitų asmenų arba smailiu kampu į juos.
- Neekspluatuokite įrenginio stovėdami ant kopėčių.
- Naudokite tik vieną koto vamzdžio ilginamąjį elementą net ir tada, jei yra keli koto vamzdžio ilginamieji elementai.
- Nenaudokite senos arba mineralinės alyvos.



### 2.3 Liekamieji pavojai

Net ir prietaisą naudojant pagal paskirtį negalima visiškai garantuoti, kad neliks jokios liekamosios rizikos. Dėl prietaiso konstrukcijos, priklausomai nuo naudojimo, galimi tokie potencialūs pavojai:

- kontaktas su aplink skriejančiomis pjūvenomis ir alyvos migla,
- pjūvenų dalelių ir alyvos miglos įkvėpimas,
- sužalojimai dėl aplink skriejančių pjūklo grandinės dalių,
- pjautiniai sužalojimai prisilietus prie pjūklo grandinės.

### 2.4 Simboliai ant aukštąjame antgalio

Simbolis	Reikšmė
	Ypatingas atsargumas valdant!
	Prieš eksploatacijos pradžią perskaitykite naudojimo instrukciją!
	Užsidėkite apsauginius akinius, klausos apsaugą ir šalną!
	Mūvėkite apsaugines pirštines!
	Avėkite aulinius batus su neslytančiais padais!

Simbolis	Reikšmė
	Saugokitės nuo lietaus ir sušlapimo!
	Ne mažesnis nei 10 m atstumas iki elektros laidų ir elektros srovę tiekiančių linijų!

## 2.5 Saugos ir apsauginiai įtaisai

### Kreipiamojo bėgelio apsauginis gaubtas

Prieš transportuojant ant kreipiamojo bėgelio ir pjūklo grandinės reikia uždėti apsauginį gaubtą, kad nebūtų sužaloti asmenys ir apgadinti daiktai.

## 2.6 Gaminių apžvalga

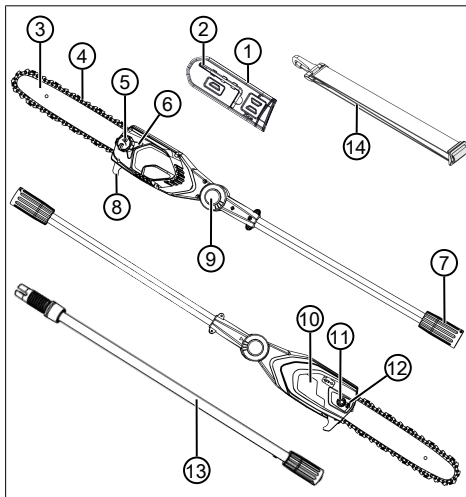

Nr.	Konstrukcinė dalis
1	Kreipiamojo bėgelio apsauginis gaubtas
2	Raktas su vidiniu šešiabriauniu su atsuktuvu
3	Kreipiamasis bėgelis
4	Pjūklo grandinė
5	Alyvos bakelio pildymo anga
6	Alyvos bakelio stebėjimo langelis

Nr.	Konstrukcinė dalis
7	Koto vamzdžio ilginamojo elemento arba pagrindinio įrenginio mova
8	Apsauginiai atraminiai dantys
9	Mygtukas ant pasukamojo / fiksuojamojo lanksto (abiejose pusėse)
10	Žvaigždutės uždangalas
11	Tvirtinimo varžtas
12	Grandinės įtempimo varžtas
13	Koto vamzdžio ilginamasis elementas MTA 42.2 (gam. Nr. 127647)*
14	Pagrindinio įrenginio nešimo diržas

\* Neįeina į komplektą, galima įsigyti atskirai.

## 3 SAUGOS NUORODOS

### 3.1 Operatoriai

- Jaunuoliams iki 16 metų arba asmenims, nesusipažinusiems su naudojimo instrukcija, naudoti įrenginį yra draudžiama. Laikykites galimų šalyje galiojančių saugos reikalavimų dėl naudotojo amžiaus cenzos.
- Nenaudokite įrenginio, jei esate pavargę, sergate arba esate paveikti narkotikų, alkoholio ar medikamentų.

### 3.2 Asmens apsaugos priemonės

- Siekiant išvengti galvos ir galūnių sužalojimų bei klausos organų pažeidimų, būtina vilkėti taisyklėse numatytus drabužius ir naudoti apsaugos priemones.
- Asmenines apsaugines priemones sudaro:
  - apsauginis šalmas, apsauginiai akiniai ir kvėpavimo apsauga,
  - ilgos kelnės ir tvirti batai,
  - atliekant techninę priežiūrą ir priežiūrą: apsauginės pirštinės.

### 3.3 Sauga darbo vietoje

- Dirbkite dienos šviesoje arba esant labai šviesiam dirbtiniam apšvietimui.
- Iš darbo zonos prieš darbus pašalinkite pavojingus daiktus, pvz., šakas, stiklines ir metalines dalis, akmenis.
- Atkreipkite dėmesį į savo stabilumą.

### 3.4 Asmenų ir gyvūnų sauga

- Naudokite įrenginį tik tiems darbams, kuriems jis numatytas. Naudojant ne pagal paskirtį, galima susižaloti ir apgadinti daiktus.
- Junkkite įrenginį tik tada, kai darbo zonoje nėra žmonių ir gyvūnų.
- Laikykite rankas arba kojas ar kitas kūno dalis toliau nuo judančių įrenginio dalių (pvz., pjūklo grandinės, pjovimo mechanizmo).
- Įrenginio dalys, pvz., pjovimo įrankis, veikimo metu gali stipriai įkaisti. Nesilieskite prie jų. Išjungus palaukite, kol jos atvės.

### 3.5 Įrenginio sauga

- Naudokite įrenginį tik šiomis sąlygomis:
  - Įrenginys nepurvinas.
  - Įrenginys neapgadintas.
  - Visi valdymo elementai veikia.
- Visos įrenginio rankenos turi būti sausos ir švarios.
- Neperkraukite įrenginio. Jis skirtas lengviems darbams privačiame sektoriuje. Dėl perkrovos įrenginys apgadinamas.
- Niekada nenaudokite įrenginio su nudėvėtomis arba sugedusiomis dalimis. Sugedusias dalis visada pakeiskite tik gamintojo originaliomis atsarginėmis dalimis. Jei įrenginys naudojamas su nudėvėtomis arba sugedusiomis dalimis, pretenzija dėl garantijos gamintojui negalioja.

### 3.6 Elektros sauga

- Kad išvengtumėte trumpojo jungimo ir elektrinių konstrukcinių dalių sugadinimo:
  - Apsaugokite įrenginį nuo drėgmės ir nenaudokite jo lyjant lietui.
  - Nepurškite į įrenginį vandens.
  - Neatidarinėkite įrenginio.

**i NUORODA** Laikykitės atskirose naudojimo instrukcijose pateiktų saugos nuorodų dėl akumuliatoriaus ir įkroviklio.

### 3.7 Saugos nuorodos grandininiais pjūklais

- **Kai pjūklas veikia, visas kūno dalis laikykite toliau nuo pjūklo grandinės. Prieš paleisdami pjūklą įsitikinkite, ar pjūklo grandinė niekur nesiliečia.** Dirbant su grandininiais pjūklais dėl vienintelio neatidumo akimirksnio pjūklo grandinė gali pagriebti drabužius arba kūno dalis.

- **Grandininį pjūklą visada laikykite dešine ranka paėmę už galinės rankenos, o kaire ranka paėmę už priekinės rankenos.** Grandininis pjūklas neturėtų būti naudojamas kitaip nei nurodyta ir laikomas kitokioje darbinėje padėtyje, nes padidėja rizika susižaloti ir sužaloti kitus.
- **Grandininį pjūklą laikykite už izoliuotų rankenos paviršių, nes pjūklo grandinė gali susiliesti su paslėptomis elektros energijos tiekimo linijomis.** Pjūklo grandinės kontaktas su įtampa turinčia linija metalinėse įrenginio dalyse gali sudaryti įtampą ir sukelti elektros smūgį.
- **Naudokite akių apsaugos priemones. Taip pat rekomenduojame naudoti kitas klausos organų, galvos, rankų, kojų ir pėdų apsaugos priemones.** Tinkami drabužiai mažina pavojų susižaloti dėl aplink skriejančių drožlių ir atsitiktinio prisilietimo prie pjūklo grandinės.
- **Nedirbkite grandininio pjūklu ant medžio, kopėčių, nuo stogo arba ant nestabilaus pagrindo.** Kitais kils rimtas pavojus susižaloti.
- **Visada įsitikinkite, ar stovite stabiliai ir grandininį pjūklą naudokite tik tada, kai stovite ant tvirto, saugaus ir lygaus pagrindo.** Stovint ant slidaus ar nestabilaus pagrindo galima prarasti pusiausvyrą arba grandininis pjūklas gali tapti nebevaldomas.
- **Jei pjaunate įtemptą šaką, įsidėmėkite, kad ji spyruokliuos.** Atsilaisvinus medienos plaušams įtempta šaka gali atsimušti į pjūklo naudotoją ir (arba) grandininis pjūklas gali tapti nebevaldomas.
- **Ypač būkite atsargūs pjaudami atžalynus arba jaunus medelius.** Plona medžiaga gali užstrigti pjūklo grandinėje ir atsitrenkti į Jus, todėl galite prarasti pusiausvyrą.
- **Grandininį pjūklą neškite išjungę ir paėmę už priekinės rankenos, pjūklo grandinę nukreipę nuo kūno.** Transportuodami arba saugodami ant grandininio pjūklo visuo-met užmaukite apsauginį gaubtą. Atsargiai naudojant grandininį pjūklą sumažėja tikimybė netyčia prisiliesti prie veikiančios pjūklo grandinės.
- **Laikykitės tepimo, grandinės įtempimo ir kreipiamojo bėgelio ir grandinės keitimo nurodymų.** Netinkamai įtempta arba sutepta grandinė gali trūkti arba gali padidėti atatrankos rizika.



- Pjaukite tik medieną. Grandininio pjūklo nenaudokite darbams atlikti, kuriems jis neskirtas. Pavyzdžiui: nenaudokite grandininio pjūklo metalui, plastikui, mūriui arba nemedinėms statybinėms medžiagoms pjauti. Grandininį pjūklą naudojant ne pagal paskirtį gali kilti pavojų.
- Šis grandininis pjūklas neskirtas medžiams kirsti. Grandininį pjūklą naudojant ne pagal paskirtį, naudotojas arba kiti asmenys gali stipriai susižaloti.

### 3.8 Saugos nuorodos dėl aukštajovės antgalio (01)

- Pjaudami šakas, aukštajovę (01/1) kelkite ne daugiau kaip 60° kampu (01/2). Jei kampas statusnis, priverstinai pateksite į sritį, kurioje nupjautos šakos gali nukristi. Visada stovėkite už šios srities.
- Iš pradžių suplanuokite atsarginį kelią, kad galėtumėte išvengti krentančių šakų. Šiame kelyje neturi būti kliūčių, pvz., nupjautų šakų arba slidžių vietų, kurios neleistų pasitraukti.
- Laikykitės saugaus atstumo iki aplink stovinčių žmonių, gyvūnų, daiktų arba pastatų, kuris yra bent maždaug 2,5 k. didesnis už šakos, kurią reikia nupjauti, ilgį. Jei tai neįmanoma, nupjaukite šaką dalimis.
- Nemėginkite pjauti šakos, kurios skersmuo yra didesnis už peilio ilgį.
- Nemėginkite judančių šakų arba daiktų sugauti pjūklo grandinėje. Tokiu atveju nedelsdami išjunkite aukštajovę.
- Išimkite iš pagrindinio įrenginio akumuliatorių ir užstumkite ant pjūklo grandinės apsauginį gaubtą:
  - atlikdami tikrinimo, nustatymo ir valymo darbus,
  - dirbdami prie kreipiamojo bėgelio ir pjūklo grandinės,
  - pasišalindami nuo įrenginio,
  - transportuodami,
  - laikydami,
  - atlikdami techninės priežiūros ir remonto darbus.
  - Pavojus
- Laikykitės min. 10 m atstumo iki elektros oro linijų.

## 4 MONTAVIMAS IR EKSPLOATACIJOS PRADŽIA

### 4.1 Kreipiamojo bėgelio ir pjūklo grandinės montavimas (02–06)

**⚠️ ATSARGIAI!** Pavojus susižaloti prisilietus prie pjūklo grandinės. Pjūklo grandinės pjovimo briaunos yra labai aštrios, todėl prisilietus prie pjūklo grandinės galima įsipjauti. Prieš atlikdami bet kokius darbus su pjūklo grandine, atkreipkite dėmesį:

- Išjunkite prietaisą ir išimkite akumuliatorių.
  - Mūvėkite apsaugines pirštines.
1. Atlaisvinkite žvaigždutės uždangalo (02/2) tvirtinimo veržlę (02/1) (02/a). Nuimkite tvirtinimo veržlę ir žvaigždutės uždangalą.
  2. Grandinės įtempimo varžtą (03/1) atlaisvinkite atsuktuvu prie kombinuotojo rakto. Sukite grandinės įtempimo varžtą tol, kol grandinės įtempimo kakliukas (03/2) bus prie galinio sriegio galo (03/a).
  3. Pjūklo grandinės uždėjimas:
    - Pjūklo grandinės (04/2) dantis (04/1), kurie turi būti viršuje ant kreipiamojo bėgelio, išlygiuokite (04/a) į kreipiamojo bėgelio smaigalį (04/3).  
**Nuoroda:** Atkreipkite dėmesį, kad grandinė būtų tinkamai sumontuota!
    - Įdėkite pjūklo grandinę (04/2) į kreipiamojo bėgelio griovelį (04/4) ir apjuoskite ją kreipiamąjį bėgelį.
  4. Kreipiamąjį bėgelį su uždėta pjūklo grandine įdėkite į atidarytą korpusą:
    - Pjūklo grandine (05/1) apjuoskite pavaros žvaigždutę (05/2).
    - Ištiesinkite kreipiamąjį bėgelį (05/3) taip, kad kreipiamasis kakliukas (05/4) įeitų į kreipiamojo bėgelio pailgą skylę (05/5).
    - Ištiesinkite kreipiamąjį bėgelį (05/3) taip, kad grandinės įtempimo kakliukas (05/6) įeitų į vieną iš abiejų grandinės įtempimo kiaurymių (05/7).
    - Ištiesinkite pjūklo grandinę (05/1) taip, kad ji priglustų kreipiamojo bėgelio (05/3) griovelyje ir prie pavaros žvaigždutės (05/2).
  5. Uždėkite žvaigždutės uždangalą (06/1) ir priveržkite tvirtinimo veržlę (06/2) (06/a).
  6. Įtempkite pjūklo grandinę (žr. *Skyrius 4.2 "Pjūklo grandinės įtempimas ir atpalaidavimas (07)", puslapis 186*).

## 4.2 Pjūklo grandinės įtempimas ir atpalaidavimas (07)

- Šiek tiek atlaisvinkite uždangalo tvirtinimo veržlę.
- Įtempkite pjūklo grandinę. Tuo metu naudokite kombinuotąjį raktą:
  - Pjūklo grandinės įtempimas: sukite grandinės įtempimo varžtą (07/1) pagal laikrodžio rodyklę (07/a).
  - Pjūklo grandinės atpalaidavimas: sukite grandinės įtempimo varžtą (07/1) prieš laikrodžio rodyklę (07/b).
- Patikrinkite grandinės įtempį (žr. *Skyrius 5.3 "Grandinės įtempio tikrinimas", puslapis 186*). Prireikus pakartokite ankstesnį veiksma.

## 4.3 Pjūklų grandinių alyvos pripildymas (08) į pristatytą įrenginį pjūklų grandinių alyvos nepripildyta.

**DĖMESIO!** Prietaiso pažeidimo pavojus. Prietaisą naudojant be pjūklų grandinių alyvos, pažeidžiama pjūklo grandinė ir krepiamasis bėgelis.

- Niekada nenaudokite prietaiso be pjūklų grandinių alyvos.
- Prieš darbų pradžią į alyvos bakelį pripildykite pjūklų grandinių alyvos ir darbų metu kontroliuokite alyvos lygį.
- Bent prieš kiekvieno darbo pradžią patikrinkite, ar grandinių tepimo sistema veikia.

Pjūklo grandinės naudojimo trukmė ir pjovimo našumas priklauso nuo optimalaus tepimo. Eksploatuojant pjūklo grandinę automatiškai drėkinama alyva.

**DĖMESIO!** Prietaiso pažeidimo pavojus.

Grandinių tepimo sistamai naudojant seną alyvą, dėl joje esančių metalo nuotyrnų, anksčiau laiko susidėvi krepiamasis bėgelis ir pjūklo grandinė. Be to, netenkama gamintojo garantijos.

- Niekada nenaudokite senos alyvos, o tik biologiškai yrančią pjūklų grandinių alyvą.

**DĖMESIO!** Žalos aplinkai pavojus. Grandinių tepimo sistamai naudojant mineralinę alyvą, padaroma didelės žalos aplinkai.

- Niekada nenaudokite mineralinės alyvos, o tik biologiškai yrančią pjūklų grandinių alyvą.

Prieš darbų pradžią ir keisdami akumuliatorių, kaskart patikrinkite alyvos lygį ir pripildykite pjūklų grandinių alyvos. Jei reikia:

- patikrinkite alyvos lygį alyvos bakelio stebėjimo langelyje (08/1). Visada turi būti matoma

alyva. Neviršykite minimalaus ir maksimalaus alyvos lygio.

- Pastatykite aukštapjovę ant tvirto pagrindo ir laikykite.
- Išvalykite įrenginį aplink alyvos bakelio užsukamą dangtelį (08/2).
- Nusukite alyvos bakelio užsukamą dangtelį (08/2).
- Pripildykite į alyvos bakelį biologiškai yrančios pjūklų grandinių alyvos. Tuo metu alyvos bakelio stebėjimo langelyje (08/1) tikrinkite alyvos lygį. Stebėkite, kad jos neišbėgtų per kraštus!
  - Kad būtų lengviau pripildyti, naudokite piltuvėlį.
  - Į alyvos bakelį neturi patekti nešvarumų.
- Vėl užsukite alyvos bakelio užsukamą dangtelį (08/2).

## 4.4 Nešimo diržo tvirtinimas prie pagrindinio įrenginio

Žr. „Multitool MT 42.2 pagrindinio įrenginio“ naudojimo instrukciją.

## 4.5 Pakabinamo padargo uždėjimas ant pagrindinio įrenginio

Žr. „Multitool MT 42.2“ bazinio įrenginio naudojimo instrukciją.

## 5 VALDYMAS

**⚠ ATSARGIAI!** Pavojus nudegti. Pavarų dėžės korpusas eksploatuojant įkaista.

- Nesilieskite prie pavarų dėžės korpuso.

### 5.1 Pjovimo galvutės pasukimas (09)

Dėl pasukamos pjovimo galvutės pjaunant galima atsistoti į patogią ir saugią darbinę padėtį.

- Užspauskite mygtuką (09/1) abiejose pjovimo galvutės pusėse.
- Pasukite pjovimo galvutę į norimą padėtį (09/a).
- Atleiskite mygtuką. Pjovimo galvutė užsifiksuoja parinktoje padėtyje.

### 5.2 Įrenginio įjungimas ir išjungimas

Žr. „Multitool MT 42.2“ bazinio įrenginio naudojimo instrukciją.

### 5.3 Grandinės įtempio tikrinimas

Grandinės įtempį tikrinkite dažnai, nes naujos pjūklų grandinės pailgėja.

- Pjūklo grandinę šiek tiek patraukite ranka ir tuo metu patikrinkite:
  - Šaltoje būsenoje: Pjūklo grandinė tinkamai įtempta yra tada, kai per kreipiamąjį bėgelio vidurį ją galima pakelti maždaug 3–4 mm ir rankomis šiek tiek patraukti. Esant darbinei temperatūrai, pjūklo grandinė pailgėja ir nukara.
  - Pjūklo grandinės varantieji nareliai neturi išlįsti iš griovelio kreipiamąjį bėgelio apačioje – kitaip pjūklo grandinė gali nušokti.
- Jei reikia, pjūklo grandinę įtempkite papildomai (žr. *Skyrius 4.2 "Pjūklo grandinės įtempimas ir atpalaidavimas (07)", puslapis 186*).

#### 5.4 Grandinės tepimo sistemos tikrinimas

Automatinio grandinės tepimo veikimą tikrinkite įjungę aukštąją ir jos galiuką laikydami nukreiptą į kartono ar popieriaus lapą, patiestą ant žemės.

**DĖMESIO! Prietaiso pažeidimo pavojus.** Pjūklo grandinei prisilietus prie žemės, ji neišvengiamai atšimpa.

- Nelieskite grandine žemės ir laikykitės 20 cm saugaus atstumo!

- Įjunkite įrenginį.
- Kreipiamąjį bėgelio smaigalį laikykite ant žemės kartono arba popieriaus kryptimi.
  - Jei pasirodo didėjanti alyvos dėmė, vadinasi, grandinių tepimo sistema veikia nepriklaistingai.
  - Jei net esant pilnam alyvos bakeliui alyvos dėmė nepasirodo: išvalykite alyvos įbėgimo kiaurymę įrenginyje ir kreipiamąjį bėgelio griovelį.

Jei tai neduotų rezultatų, kreipkitės į mūsų klientų aptarnavimo tarnybą.

## 6 DARBINĖ ELGSENA IR DARBO METODIKA (10 – 14)

**⚠️ ĮSPĖJIMAS! Didėsni pavojus nukristi.**

Kyla didesnis pavojus nukristi, kai darbai atliekami iš aukštesnės padėties (pvz., ant kopėčių).

- Visada dirbkite su prietaisu ant žemės ir tuo metu atkreipkite dėmesį į tai, kad stovėtumėte stabiliai.
- Laikykitės saugos nuorodų.
- Atsistokite taip, kad būtų galima pjauti 90° kampu į šakas (10/a).

- Storas šakas pjaukite dalimis, kad galėtumėte geriau kontroliuoti kritimo vietą (11/1).
- Niekada nepjaukite priaugus ties šakos pagrindu, kad pagerintumėte žaizdų gijimą ir išvengtumėte puvimo (12).
- Apsauginiai atraminiai dantimis (13/1) pjaudami aukštąją spauskite prie šakos (13/2) (13/a), kad aukštąją galėtumėte stabilizuoti ant šakos.
- Prieš nupjaudami šaką (14/b), šakos apačioje padarykite kompensacinį pjūvį (14/a). Taip apsisaugosite nuo žievės nuplėšimo ir sunkiai gyjančių medžio pažeidimų. Kompensacinis pjūvis neturi būti gilesnis nei 1/3 šakos storio, kad būtų išvengta aukštąją įstrigimo.
- Aukštąją visada ištraukite iš šakos su besisukančia pjūklo grandine, kad aukštąją neįstrigtų.

## 7 TECHNINĖ PRIEŽIŪRA

**⚠️ ĮSPĖJIMAS! Pavojus įsijpauti!** Pavojus įsijpauti prisilietus prie aštriabriaunių ir judančių įrenginio dalių bei įkišus pirštus į pjovimo įrankius.

- Prieš atlikdami techninės priežiūros, priežiūros ir valymo darbus, visada išjunkite prietaisą. Išimkite akumuliatorių!
- Techninės apžiūros, priežiūros ir valymo darbų metu visada dėvėkite apsaugines pirštines!
- Saugokite įrenginį nuo šlapumo arba drėgmės.
- Nuvalykite plastikines dalis šluoste ir tuo metu nenaudokite vaiklių arba tirpiklių.
- Patikrinkite elektros kontaktus, ar jie nepažeisti korozijos, prireikus nuvalykite vieliniu šepetėliu ir tada apipurškite kontaktų purškalu.

### 7.1 Pjūklo grandinė ir kreipiamasis bėgelis

#### 7.1.1 Pjūklo grandinės ir kreipiamąjį bėgelio keitimas

##### Pjūklo grandinės ir kreipiamąjį bėgelio keitimas

Pjūklo grandinė ir kreipiamasis bėgelis stipriai dėvėsi. Nedelsdami pakeiskite pjūklo grandinę ir kreipiamąjį bėgelį, jei neužtikrinamas nepriklaistingas veikimas.

### 7.1.2 Kreipiamojo bėgelio apskukimas

Kad išvengtumėte vienpusio kreipiamojo bėgelio susidėvėjimo, jį per kiekvieną grandinės keitimą apskukite.

### 7.1.3 Pjūklo grandinės galandimas

**⚠ ATSAUGIAI! Pavojus susižaloti dėl atitranskos!** Pažeistos arba neteisingai išgalastos pjūklų grandinės padidina atgalinio smūgio pavojų! Pasekmės gali būti sužalojimai.







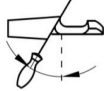
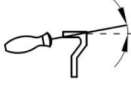

- Reguliariai valykite pjūklo grandinę.
- Reguliariai tikrinkite pjūklo grandinę, ar ji nepažeista, ir prireikus ją pakeiskite.
- Jei nežinote, kaip galąsti pjūklo grandinę: kreipkitės į klientų aptarnavimo tarnybą.

Pjūklo grandinę reikia galąsti tokiais atvejais:

- vietoj pjūvenų išsviedžiamos tik medienos dulksės,
- jei pjaunant šakas aukštapjovę reikia įspausti į medį.

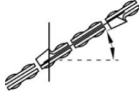
**ℹ NUORODA** Nugaląskite mažai medžiagos! Jūsų pjūklo grandinės galandimui rekomenduojame grandinių galandimo įrenginį.

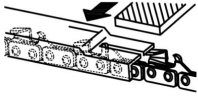
Jei pjūklo grandinę galandate patys, atkreipkite dėmesį į toliau pateiktas vertes. Priedų galėsite įsigyti specializuotos prekybos vietose.

Grandinės tipas	Dildės skersmuo	Galvutės kampas	Apatinio pjūvio kampas	Galvutės nuolydžio kampas (55°)	Gylio matmuo
					
		Įrankio pasukimo kampas	Įrankio nuolydžio kampas	Šoninis kampas	
					
Oregon 90PX040X	5/32" / 4 mm	30°	0°	80°	0,025"
					
		Gylio matmuo		Dildė	

### 7.1.4 Kreipiamojo bėgelio valymas

1. Reguliariai valykite kreipiamąjį bėgelį ir jo griovelį bei alyvos išbėgimo angas.
2. Atplaišas, kurios dėl pjūklo susidarė ant kreipiamojo bėgelio, pašalinkite plokščia dilde.

### 7.2 Pavaros žvaigždutės tikrinimas ir valymas

Pavaros žvaigždutės (05/2) apkrova yra itin didelė. Todėl:

1. Reguliariai tikrinkite pavaros žvaigždutės krumplius, ar jie nesusidėvėję ir ar nepažeisti.

2. Pavaros žvaigždutę ir kreipiamojo bėgelio tvirtinimo elementus išvalykite šepetiu.

**ℹ NUORODA** Susidėvėjusi arba pažeista pavaros žvaigždutė sumažina pjūklo grandinės naudojimo trukmę, todėl ją nedelsiant turi pakeisti klientų aptarnavimo tarnyba.

## 8 PAGALBA AT SIRADUS SUTRIKIMŲ

**⚠️ ATSARGIAI!** Pavojus susižaloti. Aštriai briaunės ir judančios įrenginio dalys gali sužeisti.

- Techninės apžiūros, priežiūros ir valymo darbų metu visada dėvėkite apsaugines pirštines!

**ℹ️ NUORODA** Esant sutrikimui, kurie nėra nurodyti šioje lentelėje arba kurių negalite pašalinti savarankiškai, kreipkitės į mūsų klientų aptarnavimo tarnybą.

Sutrikimas	Priežastis	Šalinimas
<b>Kreipiamasis bėgelis ir pjūklų grandinė veikiančią įkaista. Dūmų susidarymas.</b>	Pjūklų grandinė per stipriai įtempta.	Patikrinkite grandinės įtempį. Įtempkite pjūklų grandinę papildomai.
	Tuščias alyvos bakas.	Pripildykite pjūklų grandinių alyvos.
	Nešvari alyvos įbėgimo kiaurymė ir (arba) kreipiamąjį bėgelio griovelis.	Išvalykite alyvos įbėgimo kiaurymę ir kreipiamąjį bėgelio griovelį.
<b>Variklis veikia, tačiau pjūklų grandinė nejuda.</b>	Pjūklų grandinė per stipriai įtempta.	Patikrinkite grandinės įtempį. Įtempkite pjūklų grandinę papildomai.
	Įrenginio klaida	Kreipkitės į gamintojo techninės priežiūros skyrių.
<b>Vietoj pjuvenų išsviedžiamos tik medienos dulkės. Aukštapjovę turi spausti mediena.</b>	Pjūklų grandinė atšipusi.	Pagaląskite pjūklų grandinę arba kreipkitės į gamintojo techninės priežiūros skyrių.
<b>Įrenginys neįprastai vibruoja.</b>	Įrenginio klaida	Kreipkitės į gamintojo techninės priežiūros skyrių.
<b>Kiti sutrikimai</b>	Žr. „Multitool MT 42.2“ pagrindinio įrenginio naudojimo instrukciją.	

## 9 TRANSPORTAVIMAS

Prieš transportuodami atlikite tokius veiksmus:

1. Išjunkite įrenginį.
2. Išimkite akumuliatorių iš pagrindinio įrenginio.
3. Uždėkite visus apsauginius gaubtus.
4. Pagrindinį įrenginį, koto vamzdžio ilginamąjį elementą (jei yra) ir antgalį atjunkite vienus nuo kitų.

**ℹ️ NUORODA** Nurodymai dėl akumuliatoriaus transportavimo: žr. „Multitool MT 42.2“ pagrindinio įrenginio“ naudojimo instrukciją.

## 10 SANDĖLIAVIMAS

Po kiekvieno naudojimo prietaisą kruopščiai išvalykite. Jei yra, sumontuokite visus apsauginius gaubtus. Laikykite prietaisą sausoje, rakinamoje, vaikams neprieinamoje vietoje.

Prieš eksploatavimo pertrauką, trunkančias ilgiau kaip 30 dienų, atlikite šiuos darbus:

1. Ištuštinkite pjūklų grandinių alyvos bakelį.
2. Nuimkite pjūklų grandinę ir kreipiamąjį bėgelį, išvalykite ir išpurškite antikorozine alyva.
3. Kruopščiai išvalykite prietaisą ir laikykite jį sausoje patalpoje.

**⚠️ DĖMESIO!** Prietaiso pažeidimo pavojus. Pridžiuvusi / prilipusi pjūklų grandinių alyva ilgesnį laiką laikant pažeidžia alyvą tiekiančias konstrukcines dalis.

- Prieš ilgesnį nenaudojimą pašalinkite iš prietaiso pjūklų grandinių alyvą.

## 11 IŠMETIMAS

### Nurodymai elektrinių ir elektroninių prietaisų įstatyme (vok. ElektroG)



- Panaudoti elektriniai ir elektroniniai prietaisai nėra buitinės atliekos, todėl jiems priskiriamos atskiros taisyklės arba išmetimas!
- Prieš atiduodant prietaisus senas baterijas arba akumulatorius, jei jie nėra tvirtai įstatyti prietaise, privaloma išimti! Jų išmetimą reglamentuoja baterijų įstatymas.
- Elektrinių ir elektroninių prietaisų savininkas arba naudotojas juos panaudojęs įstatymais yra įpareigotas juos grąžinti.
- Galutinis naudotojas yra pats atsakingas už savo asmeninių duomenų pašalinimą iš išmetamų senų prietaisų!

Perbraukto atliekų konteinerio simbolis reiškia, kad elektrinius ir elektroninius prietaisus draudžiama išmesti su buitinėmis atliekomis.

## 13 GARANTIJA

Galimus įrenginio medžiagų ar gamybos defektus įstatymų numatytu pretenzijų dėl trūkumų reiškimo senaties termino laikotarpiu mes šaliname savo nuožiūra remonto arba keitimo būdu. Senaties terminas nustatomas kiekvienu konkrečiu atveju pagal šalies, kurioje įrenginys buvo įsigytas, teisės aktus.

Mūsų garantinis įsipareigojimas galioja tik šiais atvejais:

- laikomasi šios naudojimo instrukcijos;
- įrenginys tinkamai naudojamas;
- naudojamos originalios atsarginės dalys.

Garantija netaikoma:

- dažų pažeidimams, atsiradusiems dėl normalaus dėvėjimosi,
- susidėvinčiosioms dalims, atsarginių dalių kortelėje  pažymėtoms rėmeliu.

Garantis laikotarpis prasideda nuo dienos, kurią įrenginį pirmą kartą įsigyja galutinis vartotojas. Lemiami yra pirkimo dokumente nurodyta data. Kreipkitės su šia garantijos deklaracija ir originaliu pirkimo dokumentu į savo pardavėją arba artimiausią įgaliotąjį klientų aptarnavimo skyrių. Ši deklaracija nedaro įtakos įstatymais pagrįstoms pirkėjo pretenzijoms, kurias jis gali pareikšti pardavėjui.

Elektrinius ir elektroninius prietaisus galima nemokamai atiduoti šiose vietose:

- viešose teisėtose išmetimo ir surinkimo vietose (pvz., komunaliniuose ūkiuose);
- Elektrinių prietaisų pardavimo vietose (stacionariose ir internetu), jei pardavėjas yra įsipareigojęs priimti arba tai daro savanoriškai.

Šie teiginiai galioja tik įrenginiams, įrengtiems ir parduodamiems Europos Sąjungos šalyse ir kuriems taikoma 2012/19/ES direktyva. Ne Europos Sąjungos šalims gali galioti kitos panaudotų elektrinių ir elektroninių įrenginių utilizavimo nuostatos.

## 12 KLIENTŲ APTARNAVIMO TARNYBA / TECHNINĖS PRIEŽIŪROS PUNKTAS



Iškylus klausimų dėl garantijos, remonto ir atsarginių dalių, kreipkitės į savo artimiausią techninės priežiūros punktą. Jį rasite internete tokiu adresu: [www.al-ko.com/service-contacts](http://www.al-ko.com/service-contacts)

Garantija nustoja galioti šiais atvejais:

- bandoma savarankiškai remontuoti įrenginį;
- savarankiškai atliekami techniniai pakeitimai;
- įrenginys naudojamas ne pagal paskirtį.

## ORIGINĀLĀS LIETOŠANAS INSTRUKCIJAS TULKOJUMS

### Saturs

1	Par šo lietošanas instrukciju .....	191	6	Rīcība darba laikā un darba paņēmieni (10 – 14).....	197
1.1	Simboli titullapā .....	191	7	Tehniskā apkope un tīrīšana .....	197
1.2	Zīmju skaidrojums un signālvārdi .....	192	7.1	Zāga ķēde un sliede .....	197
2	Izstrādājuma apraksts .....	192	7.1.1	Zāga ķēdes un sliedes nomaiņa ..	197
2.1	Paredzētajam mērķim atbilstoša izmantošana (01) .....	192	7.1.2	Sliedes virziena maiņa .....	197
2.2	Iepriekš paredzama potenciāli nepareiza izmantošana .....	192	7.1.3	Zāga ķēdes asināšana .....	198
2.3	Specifiskie riska faktori.....	192	7.1.4	Sliedes tīrīšana .....	198
2.4	Simboli uz koku zaru apgriezēja uzliktna .....	192	7.2	Ķēdes piedziņas zvaigznītes pārbaude un tīrīšana.....	198
2.5	Drošības un aizsardzības ierīces .....	193	8	Palīdzība traucējumu gadījumā.....	199
2.6	Izstrādājuma apskats .....	193	9	Transportēšana .....	199
3	Drošības norādījumi.....	193	10	Glabāšana .....	199
3.1	Lietotājs .....	193	11	Utilizācija .....	200
3.2	Personiskie aizsardzības līdzekļi. ....	193	12	Klientu apkalpošanas dienests/serviss.....	200
3.3	Drošība darba vietā.....	193	13	Garantija.....	200
3.4	Personu un dzīvnieku drošība.....	194			
3.5	Ierīces drošība .....	194	<b>1</b>	<b>PAR ŠO LIETOŠANAS INSTRUKCIJU</b>	
3.6	Elektriskā drošība.....	194	■	Vācu valodā izdotā versija ir oriģinālā lietošanas instrukcija. Visas pārējās dokumentu versijas citās valodās ir oriģinālo lietošanas instrukciju tulkojumi.	
3.7	Drošības norādījumi darbam ar ķēdes zāģi.....	194	■	Vienmēr saglabājiet šo lietošanas instrukciju tādā stāvoklī, lai vēlāk varat tajā ieskatīties, ja būs nepieciešama informācija par ierīci.	
3.8	Drošības norādījumi par atzarotāja uzgali (01) .....	195	■	Nododiet ierīci citām personām tikai kopā ar šo lietošanas instrukciju.	
4	Montāža un nodošana ekspluatācijā .....	195	■	Izlasiet un ievērojiet šajā lietošanas instrukcijā sniegtos drošības un brīdinājuma norādījumus.	
4.1	Zāga sliedes un ķēdes montāža (02 - 06).....	195			
4.2	Zāga ķēdes spriegošana un atlaišana (07).....	196	<b>1.1</b>	<b>Simboli titullapā</b>	
4.3	Zāga ķēdes eļļas iepildīšana (08) .....	196	<b>Simbols</b>	<b>Skaidrojums</b>	
4.4	Plecu siksnas piestiprināšana .....	196		Pirms lietošanas obligāti uzmanīgi izlasiet šo lietošanas instrukciju. Tas ir priekšnoteikums drošam darbam un lietošanai bez traucējumiem.	
4.5	Palīgagregāta uzstādīšana uz pamata ierīces.....	196		Lietošanas instrukcija	
5	Apkalpošana .....	196			
5.1	Zāga galvas pagriešana (09) .....	196			
5.2	Ierīces ieslēgšana un izslēgšana .....	196			
5.3	Ķēdes spriegojuma kontrole.....	196			
5.4	Ķēdes eļļošanas pārbaude.....	197			

Simbols	Skaidrojums
	Rīkojieties ar litija-jonu akumulatoriem uzmanīgi! Īpaši ievērojiet šajā lietošanas instrukcijā esošās norādes par transportēšanu, glabāšanu un utilizāciju!

## 1.2 Zīmju skaidrojums un signālvārdi

**⚠ BĪSTAMI!** Norāda uz tiešu, bīstamu situāciju, kuras rezultātā, ja vien no tās neizvairīsieties, iestāsies nāve vai gūsiet smagas traumas.

**⚠ BRĪDINĀJUMS!** Norāda uz potenciāli bīstamu situāciju, kuras rezultātā, ja vien no tās neizvairīsieties, var iestāties nāve vai iespējams gūt smagas traumas.

**⚠ ESIET PIESARDZĪGI!** Norāda uz potenciāli bīstamu situāciju, kuras rezultātā, ja vien no tās neizvairīsieties, iespējams gūt vieglas vai vidēji smagas traumas.

**⚠ UZMANĪBU!** Norāda uz potenciāli bīstamu situāciju, kuras rezultātā, ja vien no tās neizvairīsieties, iespējams materiālo zaudējumu risks.

**ℹ NORĀDĪJUMS** Īpaši norādījumi labākai izpratnei un manipulēšanai.

## 2 IZSTRĀDĀJUMA APRAKSTS

Atzarotājs ļauj jums ērti un droši, stāvēt uz zemes, atzarot kokus un dažādus kokaugus. Šādi varat izvairīties no smagā un bīstamā darba uz kāpnēm vai kokā.

### 2.1 Paredzētajam mērķim atbilstoša izmantošana (01)

Atzarotāja uzgali CSA 4220.2 atļauts lietot tikai kopā ar Multitool pamata ierīci MT 42.2. Kopējā ierīce ir paredzēta, lai, stāvēt uz zemes, varētu kopt augošu koku un kokaugu zaru vainagus. Tomēr lietotājam ir jāņem vērā, ka uz zemes ir jānostājas stabilā pozīcijā (01).

Atļauts izmantot tikai tādu zāģu ķēžu eļļu, kas bioloģiski noārdās.

Pamata ierīce, kā arī palīgagregāti ir paredzēti tikai lietošanai privātām vajadzībām. Jebkāda cita veida lietojums, kā arī neatļautas modifikācijas un papildināšana, tiek uzskatītas par ierīces nepareizu lietojumu un šādi tiek zaudēta garantija, kā arī nav spēkā atbilstības deklarācija gadījumā ražotājs neuzņemas atbildību par kaitējumu, kas nodarīta lietotājam vai kādai trešajai pusei.

### 2.2 Iepriekš paredzama potenciāli nepareiza izmantošana

- Negrieziet zarus, kas atrodas tieši virs ierīces lietotāja vai citiem cilvēkiem vai ir vērsti šaurā leņķī uz augšu.
- Nelietojiet ierīci, stāvēt uz kāpnēm.
- Izmantojiet tikai vienu vārpstas caurules pagarinātāju, arī tad, ja ir pieejami vēl citi vārpstas caurules pagarinātāji.
- Neizmantojiet lietotu eļļu vai minerāleļļu.

### 2.3 Specifiskie riska faktori



Arī tad, ja ierīce tiek izmantota atbilstoši tās lietojumam, vienmēr saglabājas zināms risks, kuru nav iespējams paredzēt. Arī ierīces tips un konstrukcija atkarībā no lietojuma var būt saistīta ar turpmāk tekstā uzskaitītajiem potenciālajiem riskiem:

- Saskare ar izsviestajām zāģa skaidām un eļļas putekļiem.
- Zāģa skaidu un eļļas putekļu ieelpošana.
- Savainošanās ar izsviestajām zāģa ķēdes daļām.
- Sagriešanās ar zāģa ķēdi.

### 2.4 Simboli uz koku zaru apgriezēja uzliktņā

Simbols	Skaidrojums
	Izmantojot ierīci, ievērojiet īpašu piesardzību!
	Pirms lietošanas izlasiet lietošanas instrukciju!
	Valkājiet aizsargbrilles, dzirdes aizsarglīdzekļus un ķiveri!
	Valkājiet aizsargcimdus!
	Valkājiet zābakus ar neslīdošu zoli!



Simbols	Skaidrojums
	Sargājiet no lietus un mitruma iedarbības!
	Minimālā distance līdz strāvas vadiem ir 10 m!

## 2.5 Drošības un aizsardzības ierīces

### Zāģa ķēdes sliedes aizsargpārsegs

Aizsargpārsegu ir jāuzstāda uz sliedes un ķēdes pirms transportēšanas, lai nepieļautu cilvēku savaināšanos un priekšmetu bojājumus.

## 2.6 Izstrādājuma apskats

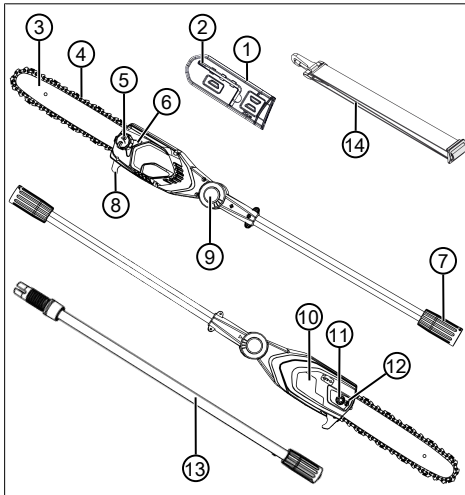

Nr.	Detaja
1	Zāģa ķēdes sliedes aizsargpārsegs
2	Sešstūra atslēgas ar skrūvgriezi
3	Zāģa ķēdes sliede
4	Zāģa ķēde
5	Eļļas tvertnes iepildes atvere
6	Eļļas tvertnes skatlodziņš

Nr.	Detaja
7	Kāta caurules pagarinātāja vai pamata ierīces sakabe
8	Izvirzījums atdurei pret koku
9	Pagriežamā/nofiksējamā savienojuma nospiežamais taustiņš (abās pusēs)
10	Ķēdes zvaigznītes pārsegs
11	Montāžas skrūve
12	Ķēdes spriegošanas skrūve
13	Kāta caurules pagarinātājs MTA 42.2 (preces Nr. 127647)*
14	Pamata ierīces plecu sikсна

\* *Neietilpst piegādes komplektācijā, bet iespējams iegādāties atsevišķi.*

## 3 DROŠĪBAS NORĀDĪJUMI

### 3.1 Lietotājs

- Ierīci nedrīkst lietot jaunieši, kuriem nav 16 gadu, vai personas, kas nezina lietošanas instrukciju. Ievērojiet valstī spēkā esošos drošības noteikumus par lietotāja minimālo vecumu.
- Nelietojiet šo ierīci, ja esat noguris vai slims, vai atrodaties narkotisko vielu vai alkohola reibumā vai zāļu ietekmē.

### 3.2 Personiskie aizsardzības līdzekļi.

- Lai nesavainotu galvu un ekstremitātes, kā arī nebojātu dzirdi, lietojiet speciālu apģērbu un aizsardzības līdzekļus.
- Individuālais aizsargaprīkojums ir uzskaitīts turpmāk tekstā.
  - Aizsargķivere, aizsargbrilles un respirators
  - Garas bikses un cieši apavi
  - Apkopes un tīrīšanas laikā: Drošības cimdi

### 3.3 Drošība darba vietā

- Strādājiet tikai dienas gaisma vai ar ļoti gaišu mākslīgo apgaismojumu.
- Pirms darba izņemiet no darba zonas bīstamus priekšmetus, piem., zarus, stikla un metāla detaļas, akmeņus.
- Nodrošiniet stabilitāti.

### 3.4 Personu un dzīvnieku drošība

- Izmantojiet ierīci tikai tādiem darbiem, kam tā ir paredzēta. Paredzētajam mērķim neatbilstošas lietošanas rezultātā var gūt traumas, kā arī rasties materiāli zaudējumi.
- Ieslēdziet ierīci tikai tad, ja darba zonā neatrodas cilvēki un dzīvnieki.
- Netuviniet rokas, kājas vai citas ķermeņa daļas rotējošām ierīces daļām (piem., zāga ķēde, griezēj mehānisms).
- Ierīces daļas, piem., griezējinstrumentu ekspluatācijas laikā var uzkarst. Nepieskarieties tiem. Pēc izslēgšanas nogaidiet, līdz tie ir atdzisuši.

### 3.5 Ierīces drošība

- Izmantojiet ierīci tikai, ievērojot turpmāk tekstā norādītos nosacījumus.
  - Ierīce ir tīra.
  - Ierīcei nav bojājumu.
  - Visiem vadības elementiem jābūt darba kārtībā.
- Nodrošiniet, lai visi ierīces rokturi būtu sausi un tīri.
- Nepārslogojiet iekārtu. Tā ir paredzēta tikai viegliem darbiem privātai lietošanai. Pārslo-dze rada ierīces bojājumus.
- Nekad nelietojiet ierīci ar nolietotām vai bojātām detaļām. Vienmēr nomainiet bojātās detaļas pret ražotāja oriģinālajām rezerves daļām. Lietojot ierīci ar nolietotām vai bojātām detaļām, jūs nevarat ražotājam izvīrīt garantijas prasības.

### 3.6 Elektriskā drošība

- Lai izvairītos no īsslēgumiem un elektrisko detaļu sabojāšanas:
  - Aizsargājiet ierīci pret mitrumu un nelietojiet to lietū.
  - Nemazgājiet ierīci ar ūdeni.
  - Neatveriet ierīci.

**I NORĀDĪJUMS** Ievērojiet akumulatora un lādēšanas ierīces drošības norādījumus, kas atrodami atsevišķās lietošanas instrukcijās.

### 3.7 Drošības norādījumi darbam ar ķēdes zāģi

- **Kamēr zāģis strādā, tā ķēdes tuvumā nedrīkst atrasties ķermeņa daļas. Pirms zāģa iedarbināšanas pārliecinieties, ka zāģa ķēdei nekas nepieskaras.** Strādājot ar ķēdes zāģi, viens neuzmanības mirklis var izraisīt

apģērba vai ķermeņa daļu iekēršanu zāģa ķēdē.

- **Ķēdes zāģis vienmēr jātur ar labo roku pie aizmugurējā roktura un ar kreiso roku pie priekšējā roktura.** Ķēdes zāģa turēšana pretējā darba pozīcijā palielina traumu risku un nevajadzētu izmantot.
- **Turiet ķēdes zāģi aiz izolēta roktura, jo zāģa ķēde var saskarties ar slēptām elektriskām līnijām.** Ja zāģa ķēde saskaras ar strāvas vadu zem sprieguma, ierīces metāliskās daļas var atrasties zem sprieguma, rezultātā šādi var gūt elektriskā strāvas triecienu.
- **Lietojiet acu aizsardzības līdzekļus. Tiek ieteikts lietot arī drošības aprīkojumu dzirdei, galvai, rokām, kājām un pēdām.** Piemērots aizsargapģērbs samazina traumu risku, kuru rada izmestās skaidas un nejauša pieskaršanās zāģa ķēdei.
- **Nestrādājiet ar ķēdes zāģi, atrodoties kokā, uz kāpnēm, no jumta vai nestabilas stāvēšanas virsmas.** Šādi strādājot, pastāv būtisks savainošanās risks.
- **Vienmēr pievērsiet uzmanību stabilai pozīcijai un izmantojiet ķēdes zāģi tikai tad, ja stāvat uz cietas, stingras un līdzenas zemes.** Nestabila augsne vai nestabila stāvēšanas virsmas var izraisīt līdzsvara zaudēšanu vai kontroles zaudēšanu pār zāģa darbību.
- **Zāģējot zaru, kas ir saliekts un nospriegots, nemiet vērā, ka tas var atlēkt atpakaļ.** Ja spriegums koka šķiedrās tiek atbrīvots, nospriegotais zars var kurai lietotājs un/ vai izraut zāģi no rokām.
- **Īpaša uzmanība nepieciešama, zāģējot pamežu un jaunus kokus.** Tievais materiāls var iekerties zāģa ķēdē un iesist lietotājam vai izraisīt līdzsvara zaudēšanu.
- **Izslēgtā stāvoklī turiet ķēdes zāģi aiz priekšējā roktura, pagriežot zāģa ķēdi prom no sava ķermeņa.** Ķēdes zāģu transportēšanas vai glabāšanas laikā tiem jāuzvelk aizsargpārsegs. Rūpīga apiešanās ar ķēdes zāģi samazina nejaušas saskares iespēju ar zāģa ķēdi tās darbības laikā.
- **Ievērojiet eļļošanas, ķēdes nosprieģošanas, kā arī zāģa ķēdes slīdes un ķēdes maiņas norādes.** Nepareizi nosprieģota vai ieeļļota ķēde var tikt pārrauta vai palielināt atsitiena risku.
- **Zāģējiet tikai koku. Neizmantojiet zāģi darbiem, kuriem tas nav paredzēts. Piemē-**

**ram: neizmantojiet ķēdes zāģi metāla, plastmasas, mūra vai celtniecības materiālu zāģēšanai, ja tie nav no koka.** Ķēdes zāģa izmantošana darbiem, kuriem tas nav paredzēts, var radīt bīstamas situācijas.

- **Ķēdes zāģis nav piemērots koku gāšanai.** Ķēdes zāģa izmantošana citiem darbiem, nevis tiem, kam tas ir paredzēts, var radīt nopietnas traumas lietotājam vai citām personām.

### 3.8 Drošības norādījumi par atzarotāja uzgali (01)

- Zāģējot paceliet atzarotāju (01/1), nepārsniedzot maksimālo sagāzuma leņķi 60° (01/2). Paceļot to stāvākā pozīcijā, operators neizbēgami nonāks zonā, kurā var uzkrīst nogrieztie zari. Vienmēr sekojiet, lai neatrastos šajā zonā.
- Jau iepriekš paredziet atkāpšanās laukumu, lai varētu izvairīties no krītošiem zariem. Šajā laukumā nedrīkst atrasties šķēršļi, piemēram, nogrieztie zari vai slidenas virsmas, kas varētu aizkavēt atkāpšanos.
- Ievērojiet drošu attālumu no blakusesošiem cilvēkiem, dzīvniekiem, priekšmetiem vai ēkām, lai attālums būtu vismaz 2,5 reizes lielāks par griezāmā zara garumu. Ja tas nav iespējams, grieziet zaru pa posmiem.
- Nemēģiniet griezt zarus, kuru diametrs pārsniedz sliedes garumu.
- Nemēģiniet izņemt zarus vai citus priekšmetus, kas ir iekērušies zāģa ķēdē. Šādā situācijā nekavējoties izslēdziet atzarotāju.
- Noņemiet no pamata ierīces akumulatoru un uzlieciet zāģa ķēdei aizsargpārsegu, turpmāk tekstā norādītajās situācijās:
  - veicot pārbaudi, regulēšanu un tīrīšanu;
  - rīkojoties ar zāģa ķēdes sliedi un zāģa ķēdi;
  - atstājot ierīci noliktu;
  - transportēšanas laikā;
  - glabāšanas laikā;
  - apkopes un remontdarbu laikā;
  - bīstamās situācijās.
- Nodrošiniet vismaz 10 m atstatumu no gaisvadu elektrolīnijām.

## 4 MONTĀŽA UN NODOŠANA EKSPLUATĀCIJĀ

### 4.1 Zāģa sliedes un ķēdes montāža (02 - 06)

**⚠ ESIET PIESARDZĪGI! Pastāv savainošanās risks uz zāģa ķēdes.** Zāģa ķēdes zobu malīņas ir ļoti asas, līdz ar to, rīkojoties ar zāģa ķēdi, var gūst grieztas brūces. Veicot jebkāda veida darbus ar zāģa ķēdi, ir jāievēro turpmāk tekstā uzskaitītie norādījumi.

- Izslēdziet ierīci un noņemiet akumulatoru.
  - Uzvelciet aizsargcimdus.
1. Atskrūvējiet (02/a) ķēdes zvaigznītes pārsegu (02/2) montāžas uzgriezni (02/1). Izņemiet montāžas uzgriezni un noņemiet ķēdes zvaigznītes pārsegu.
  2. Atskrūvējiet ar kombinētās atslēgas skrūvgriezi ķēdes spriegošanas skrūvi (03/1). Grieziet ķēdes spriegošanas skrūvi tik ilgi, līdz ķēdes spriegošanas izcilnis (03/2) atrodas aizmugurē vītnes galā (03/a).
  3. Zāģa ķēdes uzlikšana:
    - Zāģa ķēdes (04/2) griezējzobiem (04/1) sliedes augšpusē jābūt vēršiem (04/a) virzienā uz zāģa ķēdes sliedes galu (04/3).  
**Norādījums:** *Raugieties, lai ķēde būtu uzstādīta pareizi!*
    - Ievietojiet zāģa ķēdi (04/2) zāģa ķēdes sliedes gropē (04/4) un uzlieciet ap visu sliedi.
  4. Zāģa ķēdes sliedi kopā ar ķēdi uzstādiat atvērtajā korpusā:
    - Uzlieciet zāģa ķēdi (05/1) uz ķēdes piedziņas zvaigznītes (05/2).
    - Savietojiet zāģa ķēdes sliedi (05/3) tā, lai vadotnes izciļņi (05/4) ievietotos zāģa ķēdes sliedes gropē (05/5).
    - Savietojiet zāģa ķēdes sliedi (05/3) tā, lai ķēdes spriegošanas izcilnis (05/6) ievietotos vienā no diviem ķēdes spriegotāja urbumiem (05/7).
    - Savietojiet zāģa ķēdi (05/1) tā, lai tā iegultu zāģa ķēdes sliedes rievā (05/3) un uz ķēdes piedziņas zvaigznītes (05/2).
  5. Uzstādiat ķēdes zvaigznītes pārsegu (06/1), tad pievelciet (06/a) ar montāžas uzgriezni (06/2).
  6. Zāģa ķēdes spriegošana (skatīt *Nodaļa 4.2 "Zāģa ķēdes spriegošana un atļaišana (07)", lappuse 196*).

## 4.2 Zāga ķēdes sprieģošana un atļaišana (07)

1. Nedaudz atskrūvējiet vāka montāžas uzgriezni.
2. Zāga ķēdes sprieģošana, izmantojot kombinēto atslēgu:
  - Zāga ķēdes sprieģošana: grieziet ķēdes sprieģošanas skrūvi (07/1) pulksteņrādītāju kustības virzienā (07/a).
  - Zāga ķēdes atļaišana: grieziet ķēdes sprieģošanas skrūvi (07/1) pretēji pulksteņrādītāju kustības virzienam (07/b).
3. Ķēdes sprieģojuma pārbaude (skatīt *Nodaļa 5.3 "Ķēdes sprieģojuma kontrole", lappuse 196*). Pēc vajadzības atkārtojiet iepriekšminēto darbību.

## 4.3 Zāga ķēdes eļļas iepildīšana (08)

**Ierīces piegādes laikā tajā nav zāga ķēdes eļļas!**

**UZMANĪBU! Pastāv ierīces bojājumu risks!** Ierīces darbināšana bez zāga ķēdes eļļas izraisa zāga ķēdes un sliedes bojājumus.

- Nekādā gadījumā nedarbiniet ierīci, ja tajā nav iepildīta zāga ķēdes eļļa.
- Uzpildiet zāga ķēdes eļļu pirms darba sākšanas un pārbaudiet eļļas līmeni darba laikā.
- Pārbaudiet vismaz ikreiz pirms darba sākšanas, vai darbojas ķēdes eļļošana.

Zāga ķēdes kalpošanas ilgums un griešanas veiktspēja ir atkarīga no optimālas eļļošanas. Eksploatacijas laikā zāga ķēde tiek eļļota automātiski.

**UZMANĪBU! Pastāv ierīces bojājumu risks!**

Izmantojot ķēdes eļļošanai atkritumeļļu, metālisko detaļu berze izraisīs pārmērīgu sliedes un zāga ķēdes nodilumu. Jāņem arī vērā, ka šādā gadījumā nebūs spēkā ražotāja garantija.

- Nekādā gadījumā neizmantojiet atkritumeļļu, izmantojiet vienīgi tādu ķēžu eļļu, kas bioloģiski noārdās.

**UZMANĪBU! Vides kaitējuma risks.** Izmantojot minerāleļļu ķēdes eļļošanai, tā rada būtisku kaitējumu videi.

- Nekādā gadījumā neizmantojiet minerāleļļu, izmantojiet vienīgi tādu ķēžu eļļu, kas bioloģiski noārdās.

Pārbaudiet eļļas līmeni ikreiz pirms darba sākšanas un, nomainot akumulatoru, un vajadzības gadījumā pieļējiet eļļu.

1. Eļļas līmeni var pārbaudīt skatlodziņā (08/1). Tajā vienmēr ir jābūt redzamai eļļai. Nav pieļaujama minimālā un maksimālā eļļas līmeņa pārsniegšana.
2. Atzarotāju novietojiet un glabājiet horizontālā stāvoklī uz stabilas virsmas.
3. Notīriet virsmu ap ierīces eļļas tvertnes vāciņu (08/2).
4. Noskrūvējiet eļļas tvertnes vāku (08/2).
5. Iepildiet eļļas tvertnē zāga ķēdes eļļu, kas bioloģiski noārdās. Vienlaikus kontrolējiet eļļas līmeni eļļas tvertnes skatlodziņā (08/1). Neiepildiet pārāk daudz eļļas!
  - Lai vienkāršāk veiktu uzpildi, izmantojiet piltuvi.
  - Eļļas tvertnē nedrīkst iekļūt netīrumi.
6. Uzskrūvējiet eļļas tvertnes vāciņu (08/2).

## 4.4 Plecu siksnas piestiprināšana

Skatiet lietošanas instrukciju "Multitool MT 42.2 pamata ierīce".

## 4.5 Palīgagregāta uzstādīšana uz pamata ierīces

Skatiet lietošanas instrukciju "Multitool MT 42.2 – pamata ierīce".

## 5 APKALPOŠANA

**⚠ ESĪET PIESARDZĪGI! Apledģumu gūšanas risks.** Piedziņas mehānisma korpusss ekspluatācijas laikā kļūst karsts.

- Nepieskarieties piedziņas mehānisma korpusam.

### 5.1 Zāga galvas pagriešana (09)

Kustīgā zāga galva nodrošina ērtu un drošu darba stāvokli zāģēšanai.

1. Nospiediet nospieģamo taustiņu (09/1) zāga galvas abās pusēs.
2. Sasveriet zāga galvu vajadzīgajā pozīcijā (09/a).
3. Atlaidiet nospieģamo taustiņu. Zāga galva nofiksējas izvēlētajā pozīcijā.

### 5.2 Ierīces ieslēģšana un izslēģšana

Skatiet lietošanas instrukciju "Multitool MT 42.2 – pamata ierīce".

### 5.3 Ķēdes sprieģojuma kontrole

Regulāri pārbaudiet zāga ķēdes sprieģojumu, jo jaunas zāga ķēdes izstieģjas.

- Zāga ķēdi uzmanīgi ar roku pavelciet uz augšu un šādi pārbaudiet spriegojumu:
  - Kad ķēde atdzisusi: Zāga ķēde ir pareizi nospriegota, ja to zāga ķēdes sliedes vidū var pacelt uz augšu par 3–4 mm un ar roku viegli pavilkt uz priekšu. Darba temperatūrā zāga ķēde izstiepjas un nokarājas.
  - Ķēdes posmi nedrīkst izvirzīties ārpus gropes zāga ķēdes sliedes apakšdaļā – pretējā gadījumā zāga ķēde var „nokrist”.
- Ja nepieciešams, veiciet zāga ķēdes spriegošanu (skatīt *Nodaļa 4.2 "Zāga ķēdes spriegošana un atļaišana (07)", lappuse 196*).

#### 5.4 Ķēdes eļļošanas pārbaude

Pārbaudiet automātiskās ķēdes eļļošanas darbību, ieslēdzot atzarotāju un turot to uz zemes nolikta kartona vai papīra gabala virzienā.

#### **UZMANĪBU! Pastāv ierīces bojājumu risks!**

Nonākot saskarē ar zemi, zāga ķēde kļūst neasa.

- Neaizskariet ar ķēdi zemi un nodrošiniet no zemes drošu atstatumu (vismaz 20 cm).
- Ieslēdziet ierīci.
  - Turiet sliedes galu pavērstu uz zemes nolikta kartona vai papīra gabala virzienā.
    - Ja pārbaudes laikā uz papīra vai kartona ir redzami eļļas pilienu traipi, automātiskā eļļošana darbojas nevainojami.
    - Neskatoties uz to, ka eļļas tvertne ir pilna, eļļas pilienu traipi neparādās. Iztīriet ierīces eļļas izplūdes kanālu un sliedes gropi.

Ja šādi neizdodas problēmu novērst, lūdzam sazināties ar mūsu klientu apkalpošanas dienestu.

## 6 RĪCĪBA DARBA LAIKĀ UN DARBA PAŅĒMIENI (10 – 14)

**⚠ BRĪDINĀJUMS! Paaugstināts kritienu risks.** Veicot darbus no augstākām vietām (piem., kāpnēm), palielinās risks kritienu risks.

- Vienmēr darbu veiciet, stāvot uz zemes, un izvēlieties stabili darba pozū.
- Ievērojiet drošības norādījumus.
- Nostājieties tādā pozīcijā, lai zaru varētu griezt, stāvot pret to 90° leņķī (10/a).
- Lielākus zarus grieziet pa posmiem, lai jums būtu iespēja labāk kontrolēt to krišanas zonu (11/1).

- Nekad nezāgējiet zara izcilni pie koka stumbra, lai nodrošinātu labāku brūču aizaugšanu un nepieļautu puves rašanos (12).
- Izmantojiet atzarotāja izvirkājumu atdurei pret koku (13/1), lai atspiestu (13/a) to pret zaru (13/2), šādi stabilizējot ierīci.
- Pirms zara nogriešanas (14/b), veiciet aizzāģējumu (14/a) no zara apakšpusēs. Šādi tiks novērsta koka mizas noplēšana, kā arī dziļāku koksnes plaisu rašanās. Lai izvairītos no atzarotāja iespiešanas griezumā, aizzāģējuma dziļums nedrīkst pārsniegt 1/3 no zara diametra.
- Lai atzarotājs netiktu iespiests, no zara to vienmēr velciet uz āru ar rotējošu zāga ķēdi.

## 7 TEHNISKĀ APKOPE UN TĪRĪŠANA

**⚠ BRĪDINĀJUMS! Sagriešanās risks.** Sagriešanās risks satverot asas un rotējošas ierīces daļas, kā arī griezējinstrumentus.

- Pirms apkopes, kopšanas un tīrīšanas darbiem vienmēr izslēdziet ierīci. Izņemiet akumulātoru!
- Veicot apkopes, kopšanas un remontdarbus, vienmēr lietojiet aizsargcimdus!
- Nepakļaujiet ierīci mitruma iedarbībai.
- Notīriet plastmasas detaļas ar drānu un neizmantojiet tīrīšanas līdzekļus vai šķīdinātājus.
- Pārbaudiet, vai uz elektriskajiem kontaktiem nav korozijas, ja nepieciešams, notīriet ar smalku metāla saru suku un pēc tam apsmidziniet ar aerosolu kontaktu aizsardzībai.

### 7.1 Zāga ķēde un sliede

#### 7.1.1 Zāga ķēdes un sliedes nomaiņa

##### Zāga ķēdes un sliedes nomaiņa

Zāga ķēde un sliede ir būtiski pakļautas nodilumam. Ja vairs nav sasniedzama nepieciešamā veiktspēja un nevainojama darbība, nomainiet zāga ķēdi un sliedi.

#### 7.1.2 Sliedes virziena maiņa

Lai novērstu zāga sliedes nodilšanu no vienas puses, katrā ķēdes nomaiņas reizē apgrieziet to otrādi.

### 7.1.3 Zāga ķēdes asināšana

**⚠ ESIET PIESARDZĪGI! Traumu risks atsitienu rezultātā.** Bojātas vai nepareizi uzasinātas zāga ķēdes rada potenciāli lielāku atsitienu risku! Rezultātā var gūt traumas.







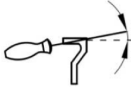

- Regulāri iztīriet ķēdi.
- Regulāri pārbaudiet, vai zāga ķēdei nav bojājumu, un gadījumā, ja nepieciešams, nomainiet to.
- Ja jūs nezināt, kā uzasināt zāga ķēdi, rīkojieties, kā norādīts turpmāk tekstā. Sazinieties ar klientu apkalpošanas dienestu.

Zāga ķēdi nepieciešams uzasināt turpmāk tekstā norādītajos gadījumos:

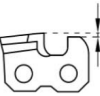
- Zāga skaidu vietā parādās tikai koksnes putekļi.
- Griezot zarus, lai tos nogrieztu, atzarotājs ir jāspiež.

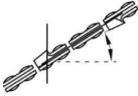
**ℹ NORĀDĪJUMS** Veicot asināšanu, noslīpējiet nelielu materiāla daudzumu! Zāga ķēdes asināšanai ir ieteicams izmantot ķēdes asināšanas ierīci.

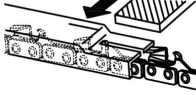
Ja zāga ķēdes asināšanu veiciet pats(-i), ievērojiet turpmāk tekstā norādītās vērtības. Instrumentus var iegādāties pie izplatītāja.

Ķēdes tips	Vīles diametrs	Galvas leņķis	Apakšējā griezumleņķis	Galvas slīpuma leņķis (55°)	Dziļuma mērs
					
		Instrumenta pagriešanas leņķis	Instrumenta slīpuma leņķis	Sāna leņķis	
					
Oregon 90PX040X	5/32" / 4 mm	30°	0°	80°	0,025"
					
Dziļuma mērs				Vīle	

### 7.1.4 Sliedes tīrīšana

- Regulāri iztīriet sliedi, sliedes gropi un eļļas izplūdes kanālus.
- Izmantojot plakānu plāksnīti, iztīriet aplikumu, kas uzkrājas sliedē no zāga ķēdes.

### 7.2 Ķēdes piedziņas zvaigznītes pārbaude un tīrīšana

Ķēdes piedziņas zvaigznītei (05/2) ir sevišķi liela slodze. Šī iemesla dēļ rīkojieties, kā norādīts turpmāk tekstā.

- Regulāri pārbaudiet, vai ķēdes piedziņas zvaigznīte nav nodilusi vai bojāta.
- Notīriet ķēdes piedziņas zvaigznīti un sliedes stiprinājuma vietu ar suku.

**ℹ NORĀDĪJUMS** Nodilusi vai bojāta ķēdes piedziņas zvaigznīte samazina ķēdes kalpošanas laiku, tāpēc to nekavējoties ir jānomaina klientu apkalpošanas centrā.

## 8 PALĪDZĪBA TRAUCĒJUMU GADĪJUMĀ

**⚠ ESIET PIESARDZĪGI! Traumu risks.** Asas un rotējošas ierīces daļas var radīt traumas.

- Veicot apkopes, kopšanas un remontdarbus, vienmēr lietojiet aizsargcimdus!

**ℹ NORĀDĪJUMS** Ja rodas bojājumi, kas nav uzskaitīti šajā tabulā, vai bojājumi, kurus nevarat novērst patstāvīgi, lūdzam sazināties ar mūsu servisa centru.

Problēma	Cēlonis	Novēršana
<b>Zāga ķēdes sliede un zāga ķēde, darbojoties sakarst. Rodas dūmi.</b>	Zāga ķēde ir nospriegota pārāk stingra.	Pārbaudiet ķēdes spriegojumu. Veiciet zāga ķēdes atkārtotu spriegošanu.
	Eļļas tvertne ir tukša.	Ielejiet zāga ķēdes eļļu.
	Aizsērējis eļļas izplūdes kanāls un/vai zāga ķēdes sliedes rievu.	Iztīriet eļļas izplūdes kanālu un/vai zāga ķēdes sliedes rievu.
<b>Motors darbojas, bet zāga ķēde nekustas.</b>	Zāga ķēde ir nospriegota pārāk stingra.	Pārbaudiet ķēdes spriegojumu. Veiciet zāga ķēdes atkārtotu spriegošanu.
	Ierīces kļūda	Sazinieties ar ražotāja servisa centru.
<b>Zāgu skaidu vietā tiek izsviesti tikai koksnes putekļi. Atzarotājs ir jāpiespiež uz koka.</b>	Zāga ķēde ir trula.	Uzasiniet zāga ķēdi vai dodieties uz ražotāja servisa centru.
<b>Ierīcei pārāk spēcīgi vibrē.</b>	Ierīces kļūda	Sazinieties ar ražotāja servisa centru.
<b>Papildu traucējumi</b>	Skatiet lietošanas instrukciju "Multitool MT 42.2 – pamata ierīce".	

## 9 TRANSPORTĒŠANA

Pirms transportēšanas veiciet turpmāk uzskaitītās darbības:

1. Izslēdziet ierīci.
2. Izņemiet no pamata ierīces akumulatoru.
3. Uzstādiet visus aizsargpārsegus.
4. Atvienojiet pamata ierīci, kāta caurules pagarinātāju (ja uzstādīts) un uzgali vienu no otra.

**ℹ NORĀDĪJUMS** Norādījumi par akumulatora transportēšanu: skatiet lietošanas instrukciju "Multitool MT 42.2 pamata ierīce".

## 10 GLABĀŠANA

Pēc katras tīrīšanas reizes rūpīgi notīriet ierīci un - ja uzstādīti - uzstādiet visus aizsardzības apvalkus. Uzglabājiet ierīci sausā, slēgtā un bērniem nepieejamā vietā.

Ja paredzētais pārtraukuma periods līdz nākamajai lietošanas reizei ir ilgāks par 30 dienām, veiciet turpmāk tekstā norādītās darbības.

1. Izteciet no zāga eļļas tvertnes eļļu.
2. Noņemiet zāga ķēdi un sliedi, iztīriet un apsmidziniet ar eļļu, kas pasargā no rūsēšanas.
3. Rūpīgi iztīriet ierīci un novietojiet to sausā vietā.

**UZMANĪBU!** Pastāv ierīces bojājumu risks! Ilgstošas glabāšanas laikā sakaltusi/saķepusi zāga ķēdes eļļa var izraisīt eļļojamo detaļu bojājumus.

- Pirms ierīces novietošanas ilgstošā glabāšanā izlejiet no ierīces zāga ķēdes eļļu.

## 11 UTILIZĀCIJA

### Norādes par Vācijas elektrisko un elektronisko ierīču likumu (ElektroG)



- Nolietotas elektriskās un elektroniskās ierīces aizliegts izmest sadzīves atkritumos, tās ir jānodod atsevišķā atkritumu savākšanas vai likvidēšanas vietā!
- Lietotās baterijas un akumulatori, kas nav uzstādīti ierīcē, pirms nodošanas jāizņem! To utilizāciju regulē Likums "Par baterijām".
- Elektrisko un elektronisko ierīču īpašnieku vai lietotāju pienākums ir pēc to nolietošanas šīs ierīces atgriezt.
- Gala lietotājs atbild par savu personīgo datu izdzēšanas no utilizējamās nolietotās ierīces!

Pārsvītrotā konteina simbols nozīmē, ka elektriskās un elektroniskās ierīces aizliegts izmest sadzīves atkritumos.

## 13 GARANTIJA

Iespējamos materiāla vai ražošanas brāķus iekārtā mēs novērsīsim atbilstoši likumā noteiktajam noilguma termiņam attiecībā uz garantijas prasībām, paturot tiesības izvēlēties remontu vai jaunas preces piegādi. Noilguma termiņš tiek noteikts, vadoties pēc tās valsts spēkā esošās likumdošanas, kurā ierīce tika nopirkta.

Mūsu garantijas pakalpojumi ir spēkā tikai tad, ja:

- ievērojot šo lietošanas instrukciju.
- ierīce tiek izmantota atbilstoši mērķim;
- tiek izmantotas oriģinālās rezerves daļas.

Garantija neattiecas uz:

- krāsas bojājumiem, kas radušies normāla nolietojuma rezultātā;
- dilstošajām detaļām, kas rezerves daļu kartē ir atzīmētas ar rāmīti xxxxxx (x).

Garantijas periods sākas no ierīces pirmreizējās pārdošanas pirmās dienas. Noteicošais ir datums uz pirkuma čeka. Lūdzam jūs ar šo garantijas deklarāciju un pirkuma čeku doties pie sava tirdzniecības pārstāvja vai uz tuvāko oficiālo klientu apkalpošanas centru. Šī deklarācija neskar pircēja likumā noteiktās garantijas prasības pret pārdevēju.

Elektriskās un elektroniskās ierīces šādās vietās iespējams nodot bez maksas:

- publiski-tiesiskās utilizācijas vai savākšanas vietās (piem., komunālajos uzņēmumos);
- Elektrisko ierīču pārdošanas vietās (fiziskās vai tiešsaistes), ja tirgotāja pienākums ir pieņemt šīs preces vai arī viņš to piedāvā brīvprātīgi.

Šie izteikumi attiecas tikai uz tām ierīcēm, kas tiek uzstādītas un pārdotas Eiropas Savienības dalībvalstīs un uz kurām attiecināmas Eiropas Direktīvas 2012/19/ES prasības. Valstīs, kas nav Eiropas Savienības sastāvā, var būt atšķirīgi noteikumi attiecībā uz nolietoto elektrisko un elektronisko ierīču utilizāciju.

## 12 KLIENTU APKALPOŠANAS DIENESTS/SERVISS

Jautājumu gadījumā par garantiju, remontu vai rezerves daļām sazinieties ar tuvāko AL-KO servisa centru. Informāciju par tiem meklējiet šādā vietnē:

[www.al-ko.com/service-contacts](http://www.al-ko.com/service-contacts)

Garantija zaudē savu spēku, ja:

- tiek veikti patstāvīgi remontēšanas mēģinājumi;
- tiek veikta patvaļīga pārbūve;
- ierīce netiek lietota atbilstoši paredzētajam mērķim.



## ПЕРЕВОД ОРИГИНАЛЬНОГО РУКОВОДСТВА ПО ЭКСПЛУАТАЦИИ

### Оглавление

1	Информация о руководстве по эксплуатации .....	201	5.3	Проверка натяжения цепи.....	207
1.1	Символы на титульной странице .....	202	5.4	Проверка функционирования автоматической системы смазки цепи .....	208
1.2	Условные обозначения и сигнальные слова .....	202	6	Указания по использованию устройства (10 – 14).....	208
2	Описание продукта .....	202	7	Техобслуживание и уход.....	208
2.1	Использование по назначению (01) .....	202	7.1	Пильная цепь и направляющая шина .....	209
2.2	Примеры неправильного использования .....	202	7.1.1	Замена пильной цепи и направляющей шины .....	209
2.3	Остаточные опасности.....	202	7.1.2	Переворачивание направляющей шины.....	209
2.4	Символы на высоторезной насадке .....	203	7.1.3	Заточка пильной цепи.....	209
2.5	Предохранительные и защитные устройства .....	203	7.1.4	Очистка направляющей шины .....	210
2.6	Обзор продукта.....	203	7.2	Проверка и очистка цепной звездочки .....	210
3	Указания по технике безопасности.....	204	8	Устранение неисправностей .....	210
3.1	Операторы .....	204	9	Транспортировка .....	211
3.2	Средства индивидуальной защиты .....	204	10	Хранение .....	211
3.3	Безопасность на рабочем месте .....	204	11	Утилизация.....	211
3.4	Безопасность людей и животных .....	204	12	Сервисное обслуживание .....	211
3.5	Безопасность устройства.....	204	13	Гарантия.....	212
3.6	Электрическая безопасность .....	204			
3.7	Указания по технике безопасности при обращении с цепной пилой .....	204	<b>1</b>	<b>ИНФОРМАЦИЯ О РУКОВОДСТВЕ ПО ЭКСПЛУАТАЦИИ</b>	
3.8	Указания по технике безопасности для высоторезной насадки (01).....	205	■	Немецкая версия содержит оригинальное руководство по эксплуатации. Все остальные языковые версии — это переводы оригинального руководства по эксплуатации.	
4	Монтаж и ввод в эксплуатацию .....	206	■	Всегда держите это руководство по эксплуатации под рукой, чтобы прочитать его, если вам потребуется информация об устройстве.	
4.1	Установка направляющей шины и пильной цепи (02 – 06).....	206	■	Передавайте устройство другим лицам только вместе с этим руководством по эксплуатации.	
4.2	Регулировка натяжения пильной цепи (07).....	206	■	Прочтите и соблюдайте указания по технике безопасности и предупреждения, приведенные в данном руководстве по эксплуатации.	
4.3	Заправка масла для смазки пильной цепи (08).....	206			
4.4	Установить плечевой ремень на базовый прибор .....	207			
4.5	Установка навесного устройства на базовом агрегате .....	207			
5	Управление.....	207			
5.1	Поворот ступицы пилы (09) .....	207			
5.2	Включение и выключение устройства .....	207			

## 1.1 Символы на титульной странице

Символ	Значение
	Обязательно прочитайте данное руководство по эксплуатации перед вводом в эксплуатацию. Это необходимо для безопасной и безотказной работы.
	Руководство по эксплуатации
	Осторожно обращайтесь с литий-ионными аккумуляторами! В частности, соблюдайте указания по транспортировке, хранению и утилизации в данном руководстве по эксплуатации!

## 1.2 Условные обозначения и сигнальные слова

**⚠ ОПАСНОСТЬ!** Указывает на опасную ситуацию, которая, если ее не избежать, приводит к смерти или серьезным травмам.

**⚠ ПРЕДУПРЕЖДЕНИЕ!** Указывает на потенциально опасную ситуацию, которая, если ее не избежать, может привести к смерти или серьезным травмам.

**⚠ ОСТОРОЖНО!** Указывает на потенциально опасную ситуацию, которая, если ее не избежать, может привести к травмам легкой и средней тяжести.

**⚠ ВНИМАНИЕ!** Указывает на ситуацию, которая, если ее не избежать, может привести к имущественному ущербу.

**ℹ ПРИМЕЧАНИЕ** Специальные указания для облегчения понимания и эксплуатации.

## 2 ОПИСАНИЕ ПРОДУКТА

Цепной высоторез позволяет комфортно и безопасно прямо с земли обрезать ветки и сучья на деревьях и крупных кустарниках. Для выполнения сложных и опасных работ по обрезке деревьев не придется использовать лестницу или забираться на дерево.

### 2.1 Использование по назначению (01)

Высоторезную насадку CSA 4220.2 можно использовать только в сочетании с основным у-

стройством Multitool MT 42.2. Все устройство предназначено для обрезки надежно стоящих деревьев и другой древесины прямо с земли. При этом пользователь обязательно должен занять устойчивую позицию на земле (01).

Для смазки пильной цепи разрешается использовать только биоразлагаемое масло.

Основное устройство, а также навесные устройства предназначены исключительно для использования в частном секторе. Любое другое использование, а также несанкционированные модификации или дополнения рассматриваются как ненадлежащее использование и приводят к аннулированию гарантии, а также к потере соответствия и отказу от любой ответственности за ущерб пользователю или третьим лицам со стороны производителя.

### 2.2 Примеры неправильного использования

- Не обрезать ветки, которые расположены прямо или под острым углом над пользователем или другими лицами.
- Не разрешается использовать устройство, стоя на лестнице.
- Разрешается использовать только одну удлинитель вала, даже если в наличие есть несколько телескопических штанг.
- Не использовать отработанное или минеральное масло.

### 2.3 Остаточные опасности

Даже если устройство используется надлежащим образом, всегда существует определенный остаточный риск, который не может быть исключен. Возможны следующие потенциальные опасности на основе типа и конструкции устройства в зависимости от использования:

- контакт с отлетающими стружками и масляным туманом;
- вдыхание частиц опилок и масляного тумана;
- травмирование вращающимися элементами пильной цепи;
- резаные раны из-за контакта с пильной цепью.

## 2.4 Символы на высоторезной насадке

Символ	Значение
	Соблюдать особую осторожность при использовании устройства!
	Перед вводом в эксплуатацию прочитать руководство по эксплуатации!
	Носить защитные очки, беруши и шлем!
	Носить защитные перчатки!
	Носить сапоги с нескользкой подошвой!
	Беречь от дождя и воздействия влаги!
	Минимальное расстояние до линий электропередач и токопроводящих линий — 10 м!

## 2.5 Предохранительные и защитные устройства

### Защитный кожух направляющей шины

Во избежание травмирования людей и повреждения предметов перед транспортировкой на направляющую шины и цепь всегда следует надевать защитный кожух.

## 2.6 Обзор продукта

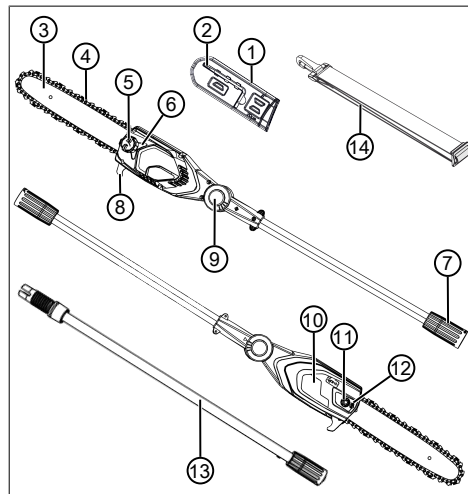

Но-мер	компонента
1	Защитный кожух направляющей шины
2	Шестигранный ключ с отверткой
3	Направляющая шина
4	Пильная цепь
5	Отверстие для залива масляного бака
6	Смотровое окно масляного бака
7	Муфта для удлинителя стойки или основного устройства
8	Зубчатый упор
9	Кнопка на вращательном шарнире/защелкивающем соединении (с обеих сторон)
10	Крышка цепной звездочки
11	Крепежный болт
12	Болт натяжения цепи
13	Удлинитель стойки МТА 42.2 (арт. № 127647)*
14	Плечевой ремень для основного устройства

\* Не входит в комплект поставки, можно приобрести отдельно.

### Дата производства

Дата производства изделия указана на заводской табличке. Дата производства соответствует первым четырем цифрам серийного номера XYZZ-AAAAA.

- X: год производства
- Y: месяц производства (A = январь)
- ZZ: день производства

## 3 УКАЗАНИЯ ПО ТЕХНИКЕ БЕЗОПАСНОСТИ

### 3.1 Операторы

- Устройство запрещается использовать детям в возрасте до 16 лет и лицам, не ознакомленным с руководством по эксплуатации. Соблюдайте все местные правила безопасности относительно минимального возраста оператора.
- Запрещается использовать устройство, если вы устали, заболели или находитесь под влиянием наркотиков, алкоголя или медикаментов.

### 3.2 Средства индивидуальной защиты

- Во избежание травм головы и конечностей, а также повреждения органов слуха необходимо носить предписанную одежду и средства защиты.
- Средства индивидуальной защиты включают:
  - Защитный шлем, защитные очки и респиратор
  - длинные брюки и прочную обувь.
  - при техобслуживании и уходе: защитные перчатки.

### 3.3 Безопасность на рабочем месте

- Работайте только при дневном свете или ярком искусственном освещении.
- Перед выполнением работ на опасных объектах удалите из рабочей зоны, например, ветви, осколки стекла и куски металла, камни.
- Обратите внимание на вашу устойчивость.

### 3.4 Безопасность людей и животных

- Используйте устройство только для тех задач, для которых оно предусмотрено. Ненадлежащее использование может привести к травмам и материальному ущербу.

- Включать устройство разрешается только в том случае, если в рабочей зоне никого нет.
- Держите руки, ноги или другие части тела вдали от движущихся частей устройства (например, пильной цепи, режущего механизма).
- Части устройства, например режущие инструменты, могут сильно нагреваться во время эксплуатации. Не прикасайтесь к ним. После выключения дождитесь, когда они остынут.

### 3.5 Безопасность устройства

- Используйте устройство только при следующих условиях:
  - если оно не загрязнено;
  - если оно не повреждено;
  - если все элементы управления работают.
- Держите все рукоятки оборудования чистыми и сухими.
- Не перегружайте устройство. Оно предназначено для выполнения нетяжелых работ в частном секторе. Перегрузки приводят к повреждению устройства.
- Не эксплуатируйте устройство с изношенными или поврежденными деталями. Всегда заменяйте все неисправные детали на оригинальные запасные части от производителя. Если устройство эксплуатируется с изношенными или поврежденными деталями, к производителю не могут быть заявлены гарантийные требования.

### 3.6 Электрическая безопасность

- Во избежание короткого замыкания и разрушения электрических компонентов:
  - берегите устройство от влаги и не используйте его во время дождя;
  - не распыляйте на устройство воду;
  - не открывайте устройство.

**И** ПРИМЕЧАНИЕ Соблюдайте указания по технике безопасности, содержащиеся в отдельных руководствах по эксплуатации к аккумулятору и зарядному устройству.

### 3.7 Указания по технике безопасности при обращении с цепной пилой

- Держите все части тела подальше от пильной цепи. Перед тем как включить пилу, следует убедиться в том, что

пильная цепь не контактирует с какими-либо предметами. Кратковременная невнимательность при работе с цепной пилой может привести к попаданию одежды или частей тела в движущуюся пильную цепь.

- **Правой рукой держите цепную пилу за заднюю ручку, а левой — за переднюю.** Придерживайтесь именно этой схемы: в противном случае риск получения травмы увеличивается.
- **Держите цепную пилу за изолированную часть ручки, так как пильная цепь может касаться скрытых электрических линий.** Контакт пильной цепи с кабелем под напряжением может привести к тому, что металлические части инструмента также будут под напряжением, а это может стать причиной поражения электрическим током.
- **Следует носить защитные очки. Кроме того, рекомендуется использовать средства для защиты органов слуха, головы, рук, ног и ступней.** Надлежащая защитная одежда снижает риск травмирования в результате попадания стружки или случайного соприкосновения с пильной цепью.
- **Запрещается работать с цепной пилой, стоя на дереве, лестнице, крыше или неустойчивой поверхности.** При работе таким образом существует риск получения травмы.
- **Обязательно занимайте устойчивое положение и используйте цепную пилу только на твердой, надежной и равной поверхности.** На скользкой или нестабильной опорной поверхности можно легко потерять равновесие или контроль над цепной пилой.
- **Помните, что напряженная ветка при отпиливании может отпружинить.** После снятия напряжения в древесных волокнах ветка может ударить пользователя или выбить из его рук цепную пилу.
- **При срезании подлеска и молодых деревьев соблюдайте особую осторожность.** Тонкие ветки могут запутаться в пильной цепи и ударить вас или вывести вас из равновесия.
- **Для переноски цепной пилы выключите ее и держите за переднюю ручку, повернув пильной цепью от тела. Транс-**

портировать и хранить цепную пилу следует только в защитном кожухе. Будьте крайне осторожны при обращении с цепной пилой, чтобы снизить вероятность непреднамеренного соприкосновения с вращающейся пильной цепью.

- **Соблюдайте инструкции по смазыванию, натяжению цепи и замене направляющей шины и цепи.** Неправильно натянутая или смазанная цепь может лопнуть. Также возрастает риск отдачи.
- **Разрешается пилить только древесину. Не используйте пилу для выполнения непредусмотренных работ. Пример: для разрезания металлических и пластмассовых изделий, кирпичной кладки или строительных материалов (кроме деревянных).** Использование цепной пилы не по назначению может привести к возникновению опасных ситуаций.
- **Данная цепная пила не предназначена для валки деревьев.** Нецелевое использование цепной пилы может привести к серьезным травмам пользователя или других людей.

### 3.8 Указания по технике безопасности для высоторезной насадки (01)

- При обрезке веток высоторез (01/1) можно поднимать (01/2) с максимальным углом наклона 60°. При большем угле наклона пользователь оказывается в зоне падения спиленных веток. Пользователь всегда должен находиться вне этой зоны.
- Пользователь должен предусмотреть возможные пути отхода в случае падения веток. Этот путь не должен быть загроможден препятствиями, например, в виде отпиленных веток или скользких участков грунта, которые могут помешать уклониться от падающих веток.
- Всегда следует соблюдать безопасную дистанцию до находящихся поблизости людей, животных, предметов или зданий. Такая дистанция должна быть минимум в 2,5 раза больше длины отрезаемой ветки. Если соблюдение такой дистанции не представляется возможным, ветку следует отрезать по частям.
- Не следует пытаться отрезать ветку, диаметр которой превышает длины направляющей шины.
- Необходимо следить за тем, чтобы движущиеся ветки и другие предметы не попа-

дали в пильную цепь. Если это произойдет, следует немедленно выключить высьоторез.

- Вынуть аккумулятор из основного устройства и надеть защитный кожух на пильную цепь при:
  - техническом осмотре, регулировке и очистке;
  - выполнении работ с направляющей шиной и пильной цепью;
  - перерыве в использовании;
  - транспортировке;
  - размещении на хранение;
  - техническом обслуживании и ремонте;
  - в случае опасности.
- Соблюдать дистанцию минимум 10 м до наземных электрических линий.

## 4 МОНТАЖ И ВВОД В ЭКСПЛУАТАЦИЮ

### 4.1 Установка направляющей шины и пильной цепи (02 – 06)

**⚠ ОСТОРОЖНО! Опасность травмирования пильной цепью.** Режущие кромки пильной цепи очень острые, поэтому контакт с пильной цепью может стать причиной резаных ран. Перед выполнением любых видов работ с пильной цепью необходимо:

- выключить устройство и вынуть аккумулятор;
- надеть защитные перчатки.

1. Ослабьте (02/а) крепежную гайку (02/1) крышки цепной звездочки (02/2). Снимите крепежную гайку и крышку цепной звездочки.
2. Ослабьте болт натяжения цепи (03/1) с помощью отвертки на комбинированном гаечном ключе. Болт натяжения цепи крутить до тех пор, пока цапфа натяжения цепи (03/2) не окажется в конечном положении (03/а).
3. Наложение пильной цепи:
  - Режущие зубья (04/1) пильной цепи (04/2), которые должны располагаться сверху на верхушке направляющей шины, подтянуть (04/а) к верхушке направляющей шины (04/3).

**Примечание:** Следить за правильным направлением хода звеньев цепи!

- Вставьте пильную цепь (04/2) в паз (04/4) направляющей шины и направьте ее полностью вокруг направляющей шины.
4. Наложение направляющей шины с уложенной пильной цепью на корпус:
    - пильную цепь (05/1) надеть на цепную звездочку (05/2).
    - Совместите направляющую шину (05/3) так, чтобы направляющие штырь (05/4) цапфы находились в продольном отверстии (05/5) направляющей шины.
    - Совместите направляющую шину (05/3) так, чтобы цапфы натяжения цепи (05/6) находились в одном из двух отверстий направляющей шины (05/7).
    - Совместите пильную цепь (05/1) так, чтобы она находилась в пазу направляющей шины (05/3) и на цепной звездочке (05/2).
  5. Навесьте крышку цепной звездочки (06/1) и затяните (06/а) ее крепежной гайкой (06/2).
  6. Натяжение пильной цепи (см. *глава 4.2 "Регулировка натяжения пильной цепи (07)", Стр. 206*).

### 4.2 Регулировка натяжения пильной цепи (07)

1. Легко ослабьте крепежную гайку шумопоглотителя.
2. Закрепите пильную цепь с помощью комбинированного гаечного ключа:
  - Увеличить натяжение пильной цепи: болт натяжения цепи (07/1) закрутить по часовой стрелке (07/а).
  - Уменьшить натяжение пильной цепи: Поверните (07/б) болт натяжения цепи (07/1) против часовой стрелки.
3. Проверить натяжение цепи (см. *глава 5.3 "Проверка натяжения цепи", Стр. 207*). В случае необходимости повторить предыдущий шаг.

### 4.3 Заправка масла для смазки пильной цепи (08)

**Устройство не поставляется заправленной маслом для смазки цепи!**

**ВНИМАНИЕ! Опасность повреждения оборудования.** Использование устройства без масла для смазки цепи приводит к повреждению пильной цепи и направляющей шины.

- Запрещается использовать устройство без масла для смазки пильной цепи.
- Перед началом выполнения работ следует заполнить масляный бак маслом для смазки цепи и в процессе работы регулярно контролировать уровень масла.
- Перед каждым использованием следует убедиться в исправном функционировании автоматической системы смазки цепи.

Срок службы и производительность резания цепи зависят от своевременной и достаточной смазки цепи. В процессе эксплуатации пильная цепь автоматически смазывается маслом.

**ВНИМАНИЕ! Опасность повреждения оборудования.** Использование отработанного масла для смазки цепи, которое содержит механические примеси, приводит к преждевременному износу направляющей шины и пильной цепи. В случае использования отработанного масла гарантийные обязательства производителя теряют силу.

- Запрещается использовать отработанное масло, для смазки цепи допускается использование только биоразлагаемого масла.

**ВНИМАНИЕ! Опасность нанесения ущерба окружающей среде.** Использование минерального масла для смазки цепи приводит к серьезному ущербу окружающей среде.

- Запрещается использовать минеральное масло, для смазки цепи допускается использование только биоразлагаемого масла.

Перед каждым использованием и при каждой замене аккумулятора следует проверять уровень масла и доливать масло, в случае необходимости:

1. Проверить уровень масла через смотровое окно (08/1) масляного бака. В смотровом окне всегда должно быть видно масло. Не допускается превышение минимального и максимального уровня масла.
2. Положить высоторез на прочную основу в горизонтальном положении.
3. Очистить поверхность вокруг пробки масляного бака (08/2).
4. Выкрутите пробку масляного бака (08/2).

5. Масляный бак следует заправлять биоразлагаемым маслом для смазки пильной цепи. Проверьте уровень масла в смотровом окне (08/1) масляного бака. Масло не должно переливаться через край!

- Для аккуратной заправки масляного бака можно использовать воронку.
- Не допускать попадание загрязнений в масляный бак.

6. Снова закрутите пробку масляного бака (08/2).

#### 4.4 Установить плечевой ремень на базовый прибор

См. руководство по эксплуатации «базового агрегата Multitool MT 42.2».

#### 4.5 Установка навесного устройства на базовом агрегате

См. инструкцию по эксплуатации «Мультирут MT 42.2 — базовый прибор».

## 5 УПРАВЛЕНИЕ

### **ОСТОРОЖНО! Опасность возгорания.**

В процессе эксплуатации корпус редуктора нагревается.

- Не дотрагиваться до корпуса редуктора.

#### 5.1 Поворот ступицы пилы (09)

Поворотная ступица пилы обеспечивает удобное и безопасное рабочее положение.

1. Нажмите кнопку (09/1) с обеих сторон ступицы пилы.
2. Поверните ступицу пилы в нужное положение (09/a).
3. Отпустите кнопку. Ступица пилы фиксируется в выбранном положении.

#### 5.2 Включение и выключение устройства

См. инструкцию по эксплуатации «Мультирут MT 42.2 — базовый прибор».

#### 5.3 Проверка натяжения цепи

Следует регулярно проверять натяжение цепи, т. к. новые цепи тоже растягиваются.

1. Пильную цепь следует слегка оттянуть вниз и при этом проверить:
  - В холодном состоянии: пильная цепь натянута правильно, если по центру направляющей ее можно оттянуть на 3–4 мм и повернуть на шине вручную. В процессе эксплуатации при нагрева-

нии пильная цепь удлинняется и провисает.

- Ведущие звенья пильной цепи не должны выступать из канавки на нижней стороне направляющей шины, в противном случае пильная цепь может соскочить.

2. В случае необходимости пильную цепь следует подтянуть (см. *глава 4.2 "Регулировка натяжения пильной цепи (07)"*, Стр. 206).

#### 5.4 Проверка функционирования автоматической системы смазки цепи

Для того чтобы проверить исправность функционирования автоматической системы смазки цепи, следует включить высоторез, держать концом пилы в направлении картона или бумаги, расстеленных на земле.

**ВНИМАНИЕ! Опасность повреждения оборудования.** Контакт с землей неизбежно приводит к затуплению режущих зубьев пильной цепи.

- Нельзя допускать контакта цепи с землей, пилу всегда следует держать на безопасном расстоянии в 20 см от земли!

1. Включить устройство.
2. Держать высоторез концом пилы в направлении картона или бумаги, расстеленных на земле.
  - Если пятно масла на картоне или бумаге увеличивается, то система смазки цепи функционирует исправно.
  - Если, несмотря на полный масляный бак, пятно масла не появляется: Очистите масловыпускное отверстие масла в устройстве и паз направляющей шины.

Если это не поможет, следует обратиться в сервисную службу.

## 6 УКАЗАНИЯ ПО ИСПОЛЬЗОВАНИЮ УСТРОЙСТВА (10 – 14)

**⚠ ПРЕДУПРЕЖДЕНИЕ! Повышенная опасность падения.** Существует повышенная опасность падения, если работа осуществляется с повышенного уровня (например, лестницы).

- Всегда работайте с устройством с земли и убедитесь в том, что вы стоите на твердой почве.
- Соблюдайте указания по технике безопасности.
- Пользователь должен занять такое положение, чтобы срез можно было сделать по возможности под углом 90° к ветке (10/a).
- Толстые ветки следует срезать частями, чтобы лучше контролировать зону падения отрезанных веток (11/1).
- Нельзя срезать ветки в месте утолщения у основания. В противном случае рана в месте среза будет медленно затягиваться, в результате чего может начаться процесс гниения древесины (12).
- В процессе работы следует использовать зубчатый упор (13/1), чтобы прижать (13/a) высоторез к ветке (13/2) и тем самым зафиксировать его на ветке.
- Прежде чем срезать ветку (14/b), первый надрез следует сделать (14/a) на нижней части ветки. За счет этого можно избежать задиrow на коре и долго заживающих ран. Во избежание защемления пилы надрез на нижней части ветки должен составлять не более 1/3 толщины ветки.
- Чтобы пилу не защемило, высоторез следует извлекать из распила с вращающейся пильной цепью.

## 7 ТЕХОБСЛУЖИВАНИЕ И УХОД

**⚠ ПРЕДУПРЕЖДЕНИЕ! Опасность порезов.** Опасность порезов при контакте с острыми движущимися деталями устройства и режущим инструментом.

- Всегда выключайте устройство до технического и сервисного обслуживания и очистки. Извлеките аккумулятор!
- Всегда носите защитные перчатки во время технического обслуживания, ухода и очистки!



- Следует беречь устройство от воздействия воды или влаги.
- Очистите пластиковые детали тканью и не используйте моющие средства или растворители.
- Проверьте электрические контакты на наличие коррозии и при необходимости очистите с помощью кисти из тонкой проволоки, а затем опрысните жидкостью для обработки электрических контактных соединений.

## 7.1 Пильная цепь и направляющая шина

### 7.1.1 Замена пильной цепи и направляющей шины

#### Замена пильной цепи и направляющей шины

В процессе эксплуатации устройства пильная цепь и направляющая шина подвергаются большим нагрузкам и износу. При появлении признаков нарушения исправного функционирования пильной цепи и направляющей шины, следует немедленно заменить их.

### 7.1.2 Переворачивание направляющей шины

Во избежание одностороннего износа направляющей шины ее следует переворачивать при каждой замене цепи.

### 7.1.3 Заточка пильной цепи

**⚠ ОСТОРОЖНО! Опасность травмирования в результате обратной отдачи.** Поврежденные или неправильно заточенные пильные цепи увеличивают опасность обратной отдачи! Обратная отдача может стать причиной травмирования.

- Пильную цепь следует регулярно чистить.
- Пильную цепь следует регулярно проверять на предмет повреждений. В случае необходимости цепь следует заменить.
- Если нет возможности самостоятельно заточить пильную цепь: следует обратиться в сервисный центр.

Пильную цепь необходимо заточивать в следующих случаях:

- если вместо опилок происходит выброс только древесной пыли;
- если в процессе обрезки ветки пила защемляется древесиной.

**ℹ ПРИМЕЧАНИЕ** При заточке не снимайте много материала! Для заточки мы рекомендуем использовать станок для заточки цепи.

В случае выполнения заточки пильной цепи своими силами, необходимо соблюдать следующие параметры. Необходимые принадлежности можно приобрести в специализированных магазинах.

Тип цепи	Диаметр напильника	Угол заточки	Задний угол торцевого лезвия	Передний угол верхнего лезвия (55°)	Глубина
		Угол поворота инструмента	Угол наклона инструмента	Передний угол	
Oregon 90PX040X	5/32" / 4 мм	30°	0°	80°	0,025"

Тип цепи	Диаметр напильника	Угол заточки	Задний угол торцевого лезвия	Передний угол верхнего лезвия (55°)	Глубина
					
		Глубина			Напильник

#### 7.1.4 Очистка направляющей шины

1. Направляющую шину, паз направляющей шины и масловыпускное отверстие следует регулярно прочищать.
2. Заусенцы на направляющей шине, которые оставляет пильная цепь, следует регулярно зачищать плоским напильником.

#### 7.2 Проверка и очистка цепной звездочки

Нагрузка на приводную цепную звездочку (05/2) особенно велика. Поэтому следует регулярно:

1. проверять состояние зубьев приводной звездочки на предмет износа и поврежденных;
2. очищать щеткой приводную звездочку и крепление направляющей шины.

**И ПРИМЕЧАНИЕ** Использование устройства с изношенной или поврежденной приводной звездочкой сокращает срок службы пильной цепи. По вопросу замены звездочки следует обратиться в сервисный центр.

## 8 УСТРАНЕНИЕ НЕИСПРАВНОСТЕЙ

**⚠ ОСТОРОЖНО! Опасность травмирования.** Движущиеся части и детали с острыми краями могут привести к травмам.

- Всегда носите защитные перчатки во время технического обслуживания, ухода и очистки!

**И ПРИМЕЧАНИЕ** В случае возникновения неисправностей, которые не указаны в данной таблице или с которыми вы не можете справиться самостоятельно, обращайтесь в нашу сервисную службу.

Неисправность	Причина	Способы устранения
<b>Направляющая шина и пильная цепь нагреваются. Появление дыма.</b>	Пильная цепь слишком затянута.	Проверить натяжение цепи. Подтяните пильную цепь.
	Нет масла в масляном баке.	Долейте масло для смазки пильной цепи.
	Масловыпускное отверстие и (или) паз направляющей шины загрязнились.	Очистите масловыпускное отверстие и (или) паз направляющей шины.
<b>Двигатель работает, но пильная цепь не вращается.</b>	Пильная цепь слишком затянута.	Проверить натяжение цепи. Подтяните пильную цепь.
	Неисправность прибора	обратитесь в сервисный центр изготовителя.
<b>Вместо опилок выброс древесной пыли. Высоторез защемило древесиной.</b>	Пильная цепь затупилась.	Заточите пильную цепь или обратитесь в сервисный центр производителя.

Неисправность	Причина	Способы устранения
Нетипичная вибрация прибора.	Неисправность прибора	обратитесь в сервисный центр изготовителя.
Другие неисправности	См. инструкцию по эксплуатации «Мультитул MT 42.2 — основное устройство».	

## 9 ТРАНСПОРТИРОВКА

Перед транспортировкой выполните следующие действия:

1. Выключить устройство.
2. Вынуть аккумулятор из базового агрегата.
3. Установить все защитные кожухи.
4. Отсоединить друг от друга базовый агрегат, удлинитель стойки (при наличии) и насадку.

**И ПРИМЕЧАНИЕ** Указания по транспортировке аккумулятора: см. руководство по эксплуатации «базового агрегата Multitool MT 42.2».

## 10 ХРАНЕНИЕ

После каждого использования тщательно очищайте устройство и при необходимости устанавливайте все защитные крышки. Храните устройство в сухом, запираемом месте, недоступном для детей.

При длительном хранении более 30 дней необходимо выполнить следующие действия:

1. слить из масляного бака масло для смазки цепи.
2. снять пильную цепь и направляющую шину, очистить их и обработать антикоррозионным маслом.
3. тщательно очистить устройство, хранить в сухом помещении.

**ВНИМАНИЕ!** Опасность повреждения оборудования. Засохшее или загустевшее масло для смазки цепи при длительном хранении приводит к повреждению элементов автоматической системы смазки.

- Перед длительным хранением следует сливать масло из устройства.

## 11 УТИЛИЗАЦИЯ

Указания по закону об электрическом и электронном оборудовании



- Электрическое и электронное оборудование не относится к бытовому мусору. Его необходимо собирать и утилизировать отдельно!

- Использованные батарейки или аккумуляторы следует вынимать из старого устройства перед сдачей! Их утилизация регулируется законом о батареях.
- Владельцы или пользователи электрического и электронного оборудования обязаны вернуть устройство после использования согласно закону.
- Конечный пользователь несет ответственность за удаление своих личных данных с использованного оборудования, которое подлежит утилизации!

Символ перечеркнутого мусорного контейнера означает, что электрическое и электронное оборудование нельзя утилизировать вместе с бытовыми отходами.

Электрическое и электронное оборудование можно бесплатно сдать в следующих местах:

- Государственная служба по утилизации или пункт сбора (например, муниципальные склады)
- Магазины электрооборудования (стационарные и интернет-магазины), при условии, что продавцы обязаны принимать оборудование или предлагать возврат на добровольной основе.

Эти заявления действительны только для устройств, установленных и проданных в странах Европейского Союза, в соответствии с Директивой ЕС 2012/19/ЕС. В странах за пределами Европейского Союза могут действовать другие правила, касающиеся утилизации электрических и электронных устройств.

## 12 СЕРВИСНОЕ ОБСЛУЖИВАНИЕ

Если у вас есть вопросы относительно гарантии, ремонта или запасных частей, обратитесь в ближайший сервисный центр AL-KO. Адрес можно найти в Интернете по следующему адресу:

[www.al-ko.com/service-contacts](http://www.al-ko.com/service-contacts)

### 13 ГАРАНТИЯ

Мы устраняем возможные дефекты материалов или производства в течение срока давности, установленный законом в отношении рекламаций по качеству, путем ремонта или замены изделия. Срок давности определяется законодательством страны, в которой было приобретено устройство.

Наше гарантийное обязательство действитель- Гарантия аннулируется при:

но только при:

- Соблюдайте данное руководство по эксплуатации
- надлежащем обращении;
- использовании оригинальных запасных частей.
- самостоятельных попытках ремонта;
- самостоятельных технических изменениях;
- использовании не по назначению.

Гарантия не распространяется на:

- повреждения лакокрасочного покрытия, вызванные нормальным износом;
- изнашивающиеся части, обозначенные в ведомости запасных частей рамкой xxxxxx (x).

Гарантийный срок начинается после покупки первым конечным пользователем. Определяющим фактором служит дата на документе, подтверждающем покупку. Обращайтесь с настоящим сертификатом и документом, подтверждающим покупку, к своему дилеру или в ближайший авторизованный сервисный центр. Настоящий сертификат не касается гарантируемых законом прав на претензии покупателя к продавцу.

## ПЕРЕКЛАД ОРИГІНАЛУ ПОСІБНИКА З ЕКСПЛУАТАЦІЇ

### Зміст

1	Інформація про посібник із експлуатації.....	213	5.3	Перевірка натягу ланцюга.....	219
1.1	Символи на титульній сторінці.....	214	5.4	Перевірка системи змащення ланцюга.....	220
1.2	Умовні позначення та сигнальні слова.....	214	6	Вказівки щодо використання (10 - 14).....	220
2	Опис пристрою.....	214	7	Технічне обслуговування та догляд.....	220
2.1	Використання за призначенням (01).....	214	7.1	Пиляльний ланцюг і направляюча шина.....	221
2.2	Приклади неправильного використання.....	214	7.1.1	Заміна пиляльного ланцюга та направляючої шини.....	221
2.3	Залишкові небезпеки.....	214	7.1.2	Перевертання направляючої шини.....	221
2.4	Умовні позначення на висоторізній насадці.....	215	7.1.3	Заточення пиляльного ланцюга.....	221
2.5	Запобіжні та захисні елементи.....	215	7.1.4	Очищення напрямної шини.....	222
2.6	Огляд виробу.....	215	7.2	Перевірка та очищення ланцюгової зірочки.....	222
3	Правила техніки безпеки.....	216	8	Усунення несправностей.....	222
3.1	Оператори.....	216	9	Транспортування.....	223
3.2	Засоби індивідуального захисту.....	216	10	Зберігання.....	223
3.3	Безпека на робочому місці.....	216	11	Утилізація.....	223
3.4	Безпека людей та тварин.....	216	12	Сервісне обслуговування.....	223
3.5	Безпека пристрою.....	216	13	Гарантія.....	224
3.6	Електрична безпека.....	216			
3.7	Правила техніки безпеки під час роботи з ланцюговими пилами.....	216	<b>1</b>	<b>ІНФОРМАЦІЯ ПРО ПОСІБНИК ІЗ ЕКСПЛУАТАЦІЇ</b>	
3.8	Інструкції з техніки безпеки для висоторізної насадки (01).....	217	■	Німецька версія містить оригінальний посібник із експлуатації. Всі інші мовні версії — це переклади оригінального посібника з експлуатації.	
4	Монтаж і введення в експлуатацію.....	218	■	Завжди тримайте цей посібник із експлуатації під рукою, щоб прочитати його, якщо вам знадобиться інформація про пристрій.	
4.1	Установка направляючої шини та пиляльного ланцюга (02 - 06).....	218	■	Передавайте пристрій іншим особам тільки разом з цим посібником із експлуатації.	
4.2	Регулювання натягу пиляльного ланцюга (07).....	218	■	Прочитайте та дотримуйтеся вказівок з техніки безпеки та попереджень, що містяться в цьому посібнику з експлуатації.	
4.3	Заливання ланцюгового мастила (08).....	218			
4.4	Встановлення ремня для перенесення на базовому агрегаті.....	219			
4.5	Встановлення навісного пристрою на базовий агрегат.....	219			
5	Експлуатація.....	219			
5.1	Поворот маточини пили (09).....	219			
5.2	Увімкнення та вимкнення пристрою.....	219			

## 1.1 Символи на титульній сторінці

Умовне позначення	Значення
	Обов'язково прочитайте цей посібник із експлуатації перед введенням в експлуатацію. Це є необхідною умовою безпечної та безвідмовної роботи.
	Посібник з експлуатації
	Обережно поводьтеся з літій-іонними акумуляторами! Зокрема, дотримуйтеся інструкцій з транспортування, зберігання та утилізації в цьому посібнику з експлуатації!

## 1.2 Умовні позначення та сигнальні слова

**⚠ НЕБЕЗПЕКА!** Вказує на небезпечну ситуацію, яка, якщо її не уникнути, призводить до смерті або серйозних травм.

**⚠ ПОПЕРЕДЖЕННЯ!** Вказує на потенційно небезпечну ситуацію, яка, якщо її не уникнути, може призвести до смерті або серйозних травм.

**⚠ ОБЕРЕЖНО!** Вказує на потенційно небезпечну ситуацію, яка, якщо її не уникнути, може призвести до травмування легкої та середньої тяжкості.

**УВАГА!** Вказує на ситуацію, яка, якщо її не уникнути, може призвести до майнового збитку.

**ℹ ПРИМІТКА** Спеціальні вказівки для кращого розуміння та полегшення роботи.

## 2 ОПИС ПРИСТРОЮ

За допомогою ланцюгового висоторіза можна комфортно і безпечно безпосередньо з землі обрізати гілки та сучки на деревах та великих чагарниках. Для виконання складних і небезпечних робіт із обрізання дерев не доведеться використовувати драбину або вилазити на дерево.

## 2.1 Використання за призначенням (01)

Висоторізну насадку CSA 4220.2 можна використовувати тільки в поєднанні з базовим агрегатом мультитулом МТ 42.2. Увесь пристрій призначений для обрізки прямо з землі гілок і сучків на стійких деревах і великих чагарниках. Під час роботи з висоторізом користувач обов'язково повинен зайняти стійке положення та міцно стояти на землі (01).

Для змащення пиляльного ланцюга дозволяється використовувати тільки біорозкладне масло.

Базовий агрегат, а також навісні пристрої призначені виключно для використання в приватному секторі. Будь-яке інше використання, а також несанкціоновані модифікації або доповнення будуть розглядатися як використання не за призначенням та призведуть до втрати гарантії, а також до втрати сертифікату відповідності та відмови виробника від будь-якої відповідальності за шкоду користувача або третіх осіб.

## 2.2 Приклади неправильного використання

- Заборонено зрізати гілки, які розташовані прямо або під гострим кутом над оператором або іншими особами.
- Не можна використовувати пристрій, стоячи на драбині.
- Використовуйте лише один подовжувач труби вала, навіть якщо є інші подовжувачі труби вала.
- Не використовувати старе або мінеральне масло.

## 2.3 Залишкові небезпеки

Навіть якщо пристрій використовується належним чином, завжди існує певний залишковий ризик, який не можна виключити. Можливі наведені нижче потенційні небезпеки на основі типу та конструкції пристрою залежно від використання:

- контакт зі стружкою, що відлітає, та масляним туманом;
- вдихання пилових частинок оброблюваного матеріалу та масляного туману;
- травмування обертовими елементами пиляльного ланцюга;
- різані рани в наслідок контакту з пиляльним ланцюгом.

## 2.4 Умовні позначення на висоторізній насадці

Символ	Значення
	Будьте особливо обережні під час роботи!
	Перед введенням в експлуатацію прочитайте посібник з експлуатації!
	Носіть захисні окуляри, навушники та шолом!
	Надягайте захисні рукавиці!
	Носіть взуття з неслизькою підшоною!
	Берегти від дощу та вологі!
	Мінімальна відстань до ліній електропередач і струмопровідних ліній — 10 м!

## 2.5 Запобіжні та захисні елементи

### Захисна кришка на напрямній шині

Щоб уникнути травмування людей та пошкодження предметів перед транспортуванням на направляючу шину та ланцюг завжди слід одягати захисний кожух.

## 2.6 Огляд виробу

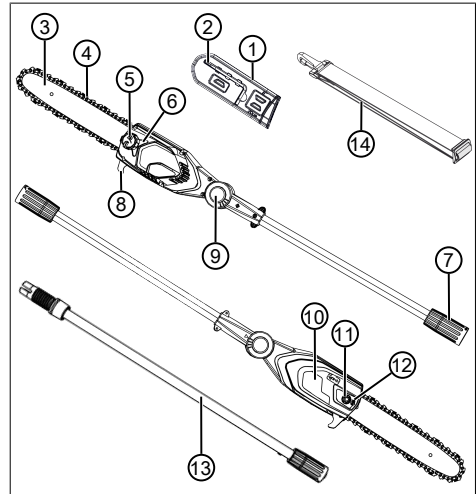

Но-мер	компонента
1	Захисний кожух на напрямній шині
2	Шестигранний ключ з викруткою
3	Напрямна шина
4	Пиляльний ланцюг
5	Наливний отвір масляного бака
6	Оглядове вікно масляного бака
7	Муфта для подовжувача труби вала або базового агрегату
8	Зубчатий упор
9	Кнопка на обертальному шарнірі/защипному з'єднанні (з обох боків)
10	Кришка ланцюгової зірочки
11	Кріпильний болт
12	Болт натягу ланцюга
13	Подовжувач труби вала МТА 42.2 (Арт. № 127647)*
14	Ремінь для перенесення базового агрегату

\* Не входить до комплекту постачання. Можна придбати окремо.

## Дата випуску

Дата випуску зазначена на типовій табличці виробу. Дата випуску відповідає першим чотирьом цифрам серійного номера XYZZI-AAAAA.

- X: Рік випуску
- Y: Місяць випуску (A = січень)
- ZZ: День випуску

## 3 ПРАВИЛА ТЕХНІКИ БЕЗПЕКИ

### 3.1 Оператори

- Особам, які не досягли 16-річного віку або не ознайомлені з посібником з експлуатації, заборонено використовувати прилад. Дотримуйтеся всіх місцевих норм безпеки щодо мінімального віку оператора.
- Не використовуйте прилад, якщо ви стомлені або знаходитесь під впливом наркотичних засобів, алкоголю або медикаментів.

### 3.2 Засоби індивідуального захисту

- Щоб уникнути травм голови і кінцівок, а також пошкодження органів слуху, необхідно носити відповідний одяг і засоби захисту.
- До засобів індивідуального захисту належать:
  - Захисний шолом, захисні окуляри та респіратор
  - довгі штани та міцне взуття.
  - Під час технічного обслуговування та догляду: захисні рукавиці.

### 3.3 Безпека на робочому місці

- Працюйте тільки за денного світла або яскравого штучного освітлення.
- Перед виконанням робіт на небезпечних об'єктах видаліть із робочої зони, наприклад, гілки, уламки скла та шматки металу, каміння.
- Зверніть увагу на вашу стійкість.

### 3.4 Безпека людей та тварин

- Використовуйте пристрій лише для тих завдань, для яких він передбачений. Використання не за призначенням може призвести до травм і матеріальних збитків.
- Не вмикайте пристрій, якщо в робочій зоні перебувають люди та тварини.
- Тримайте руки, ноги або інші частини тіла якомога далі від рухомих деталей пристрою

(наприклад, пиляльного ланцюга, ріжучого механізму).

- Складові пристрою, наприклад, ріжучий інструмент, можуть сильно нагріватися під час експлуатації. Не торкайтеся до них. Після вимкнення дочекайтеся, коли вони охолонуть.

### 3.5 Безпека пристрою

- Використовуйте пристрій тільки за таких умов:
  - якщо він не забруднений;
  - якщо він не пошкоджений;
  - якщо всі елементи керування працюють справно.
- Усі ручки пристрою мають бути сухими й чистими.
- Не перевантажуйте прилад. Він призначений для виконання легких робіт у приватному секторі. Перевантаження призводить до порушень нормальної роботи.
- Не використовуйте пристрій зі зношеними або пошкодженими деталями. Завжди замінюйте всі несправні деталі на оригінальні запасні частини від виробника. Якщо пристрій експлуатується зі зношеними або пошкодженими деталями, до виробника не можуть бути заявлені гарантійні вимоги.

### 3.6 Електрична безпека

- Щоб уникнути короткого замикання та руйнування електричних компонентів:
  - бережіть пристрій від вологи та не використовуйте його під час дощу;
  - Уникайте потрапляння бризок води на пристрій.
  - не відкривайте пристрій.

**І ПРИМІТКА** Дотримуватися окремих правил техніки безпеки при використанні акумулятора VAs та зарядного пристрою.

### 3.7 Правила техніки безпеки під час роботи з ланцюговими пилами

- **Не наближайте до пиляльного ланцюга, коли пила працює. Перед запуском пили переконайтеся в тому, що пиляльний ланцюг ні з чим не зіштовхується.** Незначна неуважність під час роботи з ланцюговою пилою може призвести до того, що одяг або частини тіла застрягнуть в пиляльному ланцюзі.



- **Права рука має завжди лежати на задній ручці ланцюгової пили, а ліва рука — на передній.** Заборонено міняти руки місцями, утримуючи ланцюгову пилу, оскільки це підвищує ризик нещасного випадку.
  - **Тримайте ланцюгову пилу за ізольовані частини ручок, оскільки під час пиляння пиляльний ланцюг може наштосхнутися на електричний провід, який ви не помітили.** У результаті контакту пиляльного ланцюга з кабелем, який знаходиться під напругою, струм може передатися на металеві деталі приладу й завдати оператора електричного удару.
  - **Одягайте засоби захисту очей. Рекомендується користуватися додатковими засобами захисту органів слуху, голви, рук, ніг і стоп.** Захисний одяг знижує ризик травм, викликаних трісками, що летять, і випадковим зіткненням з пиляльним ланцюгом.
  - **Не використовуйте ланцюгову пилу, стоячи на дереві, драбині, даху або іншій нестійкій поверхні.** Такі дії створюють ризик серйозних травм.
  - **Нога завжди має мати надійну точку опори, ланцюгову пилу можна вмикати, лише стоячи на міцній, безпечній і рівній поверхні.** Робота на слизькій або хиткій поверхні, наприклад, на сходах, може призвести до втрати рівноваги або контролю над ланцюговою пилою.
  - **Під час зрізання натягненої гілки необхідно враховувати ризик зворотної віддачі.** Коли натяг деревних волокон знижується, спиляна гілка під ефектом віддачі може вдарити оператора та (або) відкинути ланцюгову пилу з подальшою втратою контролю.
  - **Будьте обережними під час зрізання чагарників і молодих пагонів.** Тонкі матеріали можуть потрапити в пиляльний ланцюг і вдарити вас та (або) вибити вас з рівноваги.
  - **Під час переміщення тримайте вимкнену ланцюгову пилу за передню ручку, тримаючи пиляльний ланцюг якомога далі від тіла.** Під час перенесення або зберігання ланцюгової пили завжди використовуйте захисні кожухи. Правильна експлуатація ланцюгової пили знизить ризик випадкового зіткнення з пиляльним ланцюгом, що рухається.
  - **Дотримуйтеся вказівок щодо змащування, натягу ланцюга, а також заміни на прямої шини та пиляльного ланцюга.** Ненатягнутий або незмащений ланцюг може порватися або збільшити ризик зворотної віддачі.
  - **Використовуйте пилку виключно для різання дерева. Не використовуйте ланцюгову пилу для інших потреб.** Приклад: не використовуйте ланцюгову пилу для різання деталей із металу та пластмаси, а також цегли та інших будівельних матеріалів, виготовлених не з деревини. Застосування ланцюгової пили для інших операцій може бути небезпечним.
  - **Ця ланцюгова пила не призначена для ваління дерев.** Використання ланцюгової пили для інших робіт, для яких вона призначена, може призвести до серйозних травм користувача або інших осіб.
- ### 3.8 Інструкції з техніки безпеки для висоторізної насадки (01)
- При обрізанні гілок висоторіз (01/1) можна піднімати (01/2) з максимальним кутком нахилу 60°. При більшому куті нахилу користувач опиняється в зоні падіння спиляних гілок. Користувач завжди повинен знаходитися поза цією зоною.
  - Користувач повинен передбачити можливі шляхи відходу в разі падіння гілок. Цей шлях не повинен бути зашарашений перешкодами, наприклад, у вигляді відпиляних гілок або слизьких ділянок ґрунту, які можуть перешкодити ухилитися від падаючих гілок.
  - Завжди слід триматися на безпечній відстані від людей, тварин, предметів або будівель, що знаходяться поблизу. Така відстань повинна бути мінімум в 2,5 рази більша за довжину гілки, що має бути відрізнена. Якщо дотримання такої дистанції неможливе, гілку слід відрізати по частинах.
  - Не слід намагатися відрізати гілку, діаметр якої перевищує довжину направляючої шини.
  - Необхідно стежити за тим, щоб рухомі гілки та інші предмети не потрапляли до пиляльного ланцюга. Якщо це станеться, слід негайно вимкнути висоторіз.

- Вийняти акумулятор з базового агрегату та надіти захисний кожух на пиляльний ланцюг під час:
  - технічного огляду, регулювання та очищення;
  - виконання робіт з направляючою шиною та пиляльним ланцюгом;
  - перерви у використанні;
  - транспортуванні;
  - розміщення на зберігання;
  - технічного обслуговування та ремонту;
  - в разі небезпеки.
- Дотримуватися небезпечної відстані мінімум 10 м до наземних електричних ліній.

## 4 МОНТАЖ І ВВЕДЕННЯ В ЕКСПЛУАТАЦІЮ

### 4.1 Установка направляючої шини та пиляльного ланцюга (02 - 06)

**⚠ ОБЕРЕЖНО! Небезпека травмування пиляльним ланцюгом.** Ріжучі кромки пиляльного ланцюга дуже гострі, тому контакт з ланцюгом може стати причиною різаних ран. Перед виконанням будь-яких видів робіт з ланцюгом необхідно:

- вимкнути пристрій та вийняти акумулятор;
- надіти захисні рукавички.

1. Відкрутіть (02/а) кріпильну гайку (02/1) кришки ланцюгової зірочки (02/2). Відкрутіть кріпильну гайку, зніміть кришку ланцюгової зірочки.
2. За допомогою викрутки на комбінованому гайковому ключі відкрутіть болт натягу ланцюга (03/1). Болт натягу ланцюга крутити до тих пір, поки цапфа натягу ланцюга (03/2) не опиниться в кінцевому положенні (03/а).
3. Накласти пиляльний ланцюг:

- Зубці (04/1) пиляльного ланцюга (04/2), які повинні розташовуватися зверху на верхівці направляючої шини, підтягнути (04/а) до верхівки направляючої шини (04/3).

**Примітка:** Стежити за правильним напрямком ходу ланок!

- Пиляльний ланцюг (04/2) укладіть у ланцюговий паз (04/4) направляючої шини та перевіріть ланцюг так, щоб весь ланцюг лежав на шині.

4. Направляючу шину з укладеним пиляльним ланцюгом накласти на корпус:
  - Пиляльний ланцюг (05/1) надіти на ланцюгову зірочку (05/2).
  - Направляючу шину (05/3) розмістіть так, щоб напрямні цапфи (05/4) потрапили до прорізу (05/5) направляючої шини.
  - Направляючу шину (05/3) розмістіть так, щоб цапфа натягу ланцюга (05/6) потрапила в обидва отвори натягу ланцюга (05/7).
  - Пиляльний ланцюг (05/1) розмістіть так, щоб він перебував у пазу направляючої шини (05/3) та був надітим на ланцюгову зірочку (05/2).
5. Встановіть кришку ланцюгової зірочки (06/1) та зафіксуйте (06/а) кріпильною гайкою (06/2).
6. Натяг пиляльного ланцюга (див. розділ 4.2 "Регулювання натягу пиляльного ланцюга (07)", сторінка 218).

### 4.2 Регулювання натягу пиляльного ланцюга (07)

1. Легко звільніть кріпильну гайку кришки.
2. Для регулювання натягу пиляльного ланцюга використовуйте викрутку на комбінованому гайковому ключі:
  - Збільшити натяг пиляльного ланцюга: Болт натягу ланцюга (07/1) закрутити за годинниковою стрілкою (07/а).
  - Зменшити натяг пиляльного ланцюга: Закрутіть (07/б) болт натягу ланцюга (07/1) проти годинникової стрілки.
3. Перевірити натяг ланцюга (див. розділ 5.3 "Перевірка натягу ланцюга", сторінка 219). У разі необхідності повторити попередній крок.

### 4.3 Заливання ланцюгового мастила (08)

**Пристрій поставляється без масла для змащення ланцюга!**

**УВАГА! Небезпека пошкодження обладнання.** Використання пристрою без масла для змащення ланцюга призводить до пошкодження пиляльного ланцюга та напрямної шини.

- Забороняється використовувати пристрій без масла для змащення пиляльного ланцюга.
- Перед початком виконання робіт слід заповнити масляний бак маслом для змащення ланцюга та під час роботи регулярно контролювати рівень масла.
- Перед кожним використанням слід переконаватися в справному функціонуванні автоматичної системи змащення ланцюга.

Термін служби та продуктивність різання ланцюга залежать від своєчасного та достатнього змащення ланцюга. В процесі експлуатації пиляльний ланцюг автоматично змащується маслом.

**УВАГА! Небезпека пошкодження обладнання.** Використання відпрацьованого масла для змащення ланцюга, яке містить механічні домішки, призводить до передчасного зносу направляючої шини та ланцюга. У разі використання відпрацьованого масла гарантійні зобов'язання виробника втрачають силу.

- Забороняється використовувати відпрацьоване масло, для змащення ланцюга дозволяється використання тільки біорозкладного масла.

**УВАГА! Небезпека заподіяння шкоди навколишньому середовищу.** Використання мінерального масла для змащення ланцюга заподіює серйозну шкоду навколишньому середовищу.

- Забороняється використовувати мінеральне масло, для змащення ланцюга дозволяється використання тільки біорозкладного масла.

Перед кожним використанням і при кожній заміні акумулятора слід перевіряти рівень масла та доливати масло, в разі необхідності:

1. Перевірити рівень масла через оглядове вікно (08/1) масляного бака. В оглядовому вікні завжди має бути видно масло. Мінімальний і максимальний рівень мастила не повинні бути перевищені.
2. Покласти висоторіз на міцну основу в горизонтальному положенні.
3. Очистити поверхню навколо пробки масляного бака (08/2).

4. Відкрутіть пробку масляного бака (08/2).
5. Масляний бак слід заправляти біорозкладним маслом для змащення пиляльного ланцюга. В процесі заправки контролювати рівень масла через оглядове вікно (08/1). Масло не повинно переливатися через край!
  - Для акуратної заправки масляного бака можна використовувати лійку.
  - Не допускати потрапляння забруднень в масляний бак.
6. Знову закрутіть пробку масляного бака (08/2).

#### 4.4 Встановлення ремня для перенесення на базовому агрегаті

Див. посібник із експлуатації «Мультитул МТ 42.2 — базовий агрегат».

#### 4.5 Встановлення навісного пристрою на базовий агрегат

Див. посібник із експлуатації «Мультитул МТ 42.2 — базовий агрегат».

## 5 ЕКСПЛУАТАЦІЯ

**⚠ ОБЕРЕЖНО! Небезпека загоряння.** Під час експлуатації корпус редуктора нагрівається.

- Не торкатися до корпусу редуктора.

### 5.1 Поворот маточини пили (09)

Поворотна маточина пили забезпечує зручне та безпечне робоче положення.

1. Натисніть кнопку (09/1) з обох боків маточини пили.
2. Поверніть маточину пили в потрібне положення (09/a).
3. Відпустіть кнопку. Маточина пили фіксується в вибраному положенні.

### 5.2 Увімкнення та вимкнення пристрою

Див. посібник із експлуатації «Мультитул МТ 42.2 — базовий агрегат».

### 5.3 Перевірка натягу ланцюга

Слід регулярно перевіряти натяг пиляльного ланцюга, тому що нові ланцюги теж розтягуються.

1. Пиляльний ланцюг слід злегка відтягнути вниз і при цьому перевірити:
  - У холодному стані: Пиляльний ланцюг натягнуто правильно, якщо по центру направляючої шини його можна відтягну-

нути на 3–4 мм і повернути на шині вручну. В процесі експлуатації при нагріванні пиляльний ланцюг подовжується та провисає.

- Головні ланки пиляльного ланцюга не повинні виступати з канавки на нижній стороні напрямної шини, в іншому випадку ланцюг може зіскочити.

2. У разі потреби пиляльний ланцюг слід підтягнути (див. розділ 4.2 "Регулювання натягу пиляльного ланцюга (07)", сторінка 218).

#### 5.4 Перевірка системи змащення ланцюга

Для того щоб перевірити справність функціонування автоматичної системи змащення ланцюга, слід включити висоторіз та тримати кінцем пили в напрямку картону або паперу, розстелених на землі.

**УВАГА! Небезпека пошкодження обладнання.** Контакт із землею неминуче призводить до затуплення ріжучих зубців.

- Не можна допускати контакту ланцюга із землею, пилу завжди слід тримати на безпечній відстані в 20 см від землі!

1. Увімкніть пристрій.
2. Тримати висоторіз кінцем пили в напрямку картону або паперу, розстелених на землі.
  - Якщо пляма масла на картоні або папері збільшується, то система змащення ланцюга функціонує справно.
  - Якщо, незважаючи на повний масляний бак, пляма масла не з'являється: слід прочистити масловипускний отвір і паз напрямляючої шини.

Якщо це не допоможе, слід звернутися до сервісної служби.

## 6 ВКАЗІВКИ ЩОДО ВИКОРИСТАННЯ (10 - 14)

**⚠ ПОПЕРЕДЖЕННЯ! Підвищена небезпека падіння.** Існує підвищена небезпека падіння, якщо роботу виконують з підвищеного рівня (наприклад, сходи).

- Завжди працюйте з пристроєм із землі і переконайтеся в тому, що ви стоїте на твердому ґрунті.
- Дотримуйтеся правил техніки безпеки.
- Користувач повинен зайняти таке положення, щоб зріз можна було зробити по можливості під кутом 90° до гілки (10/a).

- Товсті гілки слід зрізати частинами, щоб краще контролювати зону падіння відрізнених гілок (11/1).
- Не можна зрізати гілки в місці потовщення біля основи. В іншому випадку рана в місці зрізу буде повільно затягуватися, в результаті чого може початися процес гниття деревини (12).
- Під час роботи слід використовувати зубчатий упор (13/1), щоб притиснути (13/a) висоторіз до гілки (13/2) та таким чином зафіксувати його на гілці.
- Перш ніж зрізати гілку (14/b), перший надріз слід зробити (14/a) на нижній частині гілки. За рахунок цього можна уникнути задирих на корі та ран, що довго загоюються. Щоб уникнути затиснення пили надріз на нижній частині гілки повинен становити не більше 1/3 товщини гілки.
- Щоб пилу не затиснуло, висоторіз слід витягати з розпилу з пиляльним ланцюгом, який ще обертається.

## 7 ТЕХНІЧНЕ ОБСЛУГОВУВАННЯ ТА ДОГЛЯД

**⚠ ПОПЕРЕДЖЕННЯ! Небезпека порізів!**

Небезпека отримання різаних ран під час контакту з гострими рухомими деталями пристрою і ріжучим інструментом.

- Завжди вимикайте пристрій перед технічним і сервісним обслуговуванням та очищенням. Вийміть акумулятор!
- Завжди носіть захисні рукавиці під час технічного і сервісного обслуговування та очищення!
- Слід берегти пристрій від впливу води або вологи.
- Очищайте пластикові деталі тканиною та не використовуйте миючі засоби або розчинники.
- Перевірте електричні контакти на наявність корозії, за потреби контакти слід зачистити металевією щіткою та обробити спреєм для електричних контактних з'єднань.

## 7.1 Пиляльний ланцюг і направляюча шина

### 7.1.1 Заміна пиляльного ланцюга та направляючої шини

#### Заміна пиляльного ланцюга та направляючої шини

Під час експлуатації пристрою пиляльний ланцюг і направляюча шина піддаються великим навантаженням і зносу. В разі появи ознак порушення справного функціонування пиляльного ланцюга та направляючої шини, слід негайно замінити їх.

### 7.1.2 Перевертання направляючої шини

Щоб уникнути одностороннього зносу направляючої шини її слід перевертати при кожній заміні ланцюга.

## 7.1.3 Заточення пиляльного ланцюга

**⚠ ОБЕРЕЖНО!** Небезпека травмування внаслідок зворотної віддачі. Пошкоджені або неправильно заточені пиляльні ланцюги збільшують небезпеку віддачі! Зворотна віддача може стати причиною травмування.

- Пиляльний ланцюг слід регулярно чистити.
- Пиляльний ланцюг слід регулярно перевіряти на предмет пошкоджень. У разі необхідності ланцюг слід замінити.
- Якщо немає можливості самостійно заточити пиляльний ланцюг: слід звернутися до сервісного центру.

Пиляльний ланцюг необхідно заточувати в наступних випадках:

- якщо замість тирси відбувається викид тільки деревного пилу;
- якщо під час обрізки гілки пилу затискає деревина різку.

**i ПРИМІТКА** При заточуванні не знімайте багато матеріалу! Для заточування ми рекомендуємо використовувати верстат для заточування ланцюга.

У разі заточування пиляльного ланцюга своїми силами необхідно дотримуватися наступних параметрів. Необхідні інструменти можна придбати в спеціалізованих магазинах.

Тип ланцюга	Діаметр напилка	Кут голівки	Кут підрізу	Кут нахилу голівки (55°)	Розмір за глибиною
					
		Кут обертання приладу	Кут нахилу приладу	Поперечний кут	
					
Oregon 90PX040X	5/32" / 4 мм	30°	0°	80°	0,025"

Тип ланцюга	Діаметр напилка	Кут голівки	Кут підрізу	Кут нахилу голівки (55°)	Розмір за глибиною
					
	Розмір за глибиною			Напилек	

### 7.1.4 Очищення напрямної шини

1. Направляючу шину, паз направляючої шини та масловипускний отвір слід регулярно прочищати.
2. Задирки на направляючій шині, які залишає пиляльний ланцюг, слід регулярно зачищати плоским напилком.

### 7.2 Перевірка та очищення ланцюгової зірочки

Навантаження на приводну ланцюгову зірочку (05/2) особливо велике. Тому слід регулярно:

1. перевіряти стан зубців приводної зірочки на предмет зносу та пошкоджень;
2. очищати щіткою приводну зірочку та кріплення направляючої шини.

**І ПРИМІТКА** Використання пристрою зі зношеною або пошкодженою приводною зірочкою скорочує термін служби пиляльного ланцюга. З питання заміни зірочки слід звернутися до сервісного центру.

## 8 УСУНЕННЯ НЕСПРАВНОСТЕЙ

**⚠ ОБЕРЕЖНО!** **Небезпека травмування.** Рухомі деталі та деталі з гострими краями можуть призвести до травм.

- Завжди носіть захисні рукавиці під час технічного і сервісного обслуговування та очищення!

**І ПРИМІТКА** У разі виникнення пошкоджень, які не зазначені в цій таблиці, або пошкоджень, з якими користувач не може впоратися сам, слід звернутися до нашої служби підтримки.

Несправність	Причина	Усунення
<b>Напрямна шина та пиляльний ланцюг нагріваються. Поява диму.</b>	Пиляльний ланцюг занадто натягнутий.	Перевірити натяг ланцюга. Підтягніть пиляльний ланцюг.
	Масляний бак порожній.	Долейте масло для змащення пиляльного ланцюга.
	Масловипускний отвір і (або) паз напрямної шини забруднені.	Очистіть масловипускний отвір і (або) паз напрямної шини.
<b>Двигун працює, але пиляльний ланцюг не обертається.</b>	Пиляльний ланцюг занадто натягнутий.	Перевірити натяг ланцюга. Підтягніть пиляльний ланцюг.
	Несправність приладу	Зверніться в сервісний центр виробника.
<b>Замість тирси викидається деревний пил. Висоторіз затиснуло деревиною.</b>	Пиляльний ланцюг затупився.	Заточіть пиляльний ланцюг або зверніться в сервісний центр виробника.
<b>Нетипова вібрація приладу.</b>	Несправність приладу	Зверніться в сервісний центр виробника.

Несправність	Причина	Усунення
Інші несправності	Див. посібник із експлуатації «Мультитул МТ 42.2 — базовий агрегат».	

## 9 ТРАНСПОРТУВАННЯ

Перед транспортуванням вживіть таких заходів:

1. Вимкніть пристрій.
2. Вийміть акумулятор із базового агрегату.
3. Встановіть усі захисні кожухи.
4. Розчепіть базовий агрегат, подовжувач труби вала (за наявності) та насадку.

**І ПРИМІТКА** Примітка щодо транспортування акумулятора: див. посібник з експлуатації «Мультитул МТ 42.2— базовий агрегат».

## 10 ЗБЕРІГАННЯ

Після кожного використання ретельно очищайте пристрій і за потреби встановлюйте всі захисні кришки. Зберігайте пристрій у сухому місці, що закривається, недоступному для дітей.

В разі тривалого зберігання понад 30 днів необхідно виконати наступні дії:

1. злити з масляного бака для змащування ланцюга;
2. зняти пилляльний ланцюг і направляючу шину, очистити їх і обробити антикорозійним маслом;
3. ретельно очистити пристрій, зберігати в сухому приміщенні.

**УВАГА! Небезпека пошкодження обладнання.** Засохле або загусле масло для змащення ланцюга при тривалому зберіганні призводить до пошкодження елементів автоматичної системи змащування.

- Перед тривалим зберіганням слід зливати масло з пристрою.

## 11 УТИЛІЗАЦІЯ

Вказівки щодо електричного і електронного обладнання (ElektroG)



- Електронні та електричні пристрої не належать до звичайних побутових відходів. Їх слід збирати та викидати окремо.

- Використані батарейки або акумулятори, які вже не використовуються в старому пристрої, слід бути видалені перед викиданням! Їхня утилізація регулюється законом про акумулятори.
- Власники або користувачі електричного та електронного обладнання зобов'язуються повертати його відповідно до законодавства після використання.
- Кінцевий користувач несе відповідальність за стирання своїх персональних даних зі старого обладнання перед утилізацією!

Символ з перекресленого смітника означає, що електричні та електронні пристрої заборонено утилізувати разом з іншими побутовими відходами.

Електричні та електронні пристрої можна безкоштовно в таких місцях:

- Державна служба з видалення або збору (наприклад, муніципальні склади)
- Магазины електрообладнання (стаціонарні та інтернет-магазини) за умови, що продавці зобов'язані приймати їх чи пропонувати їх на добровільній основі.

Ці заяви застосовуються тільки для пристроїв, встановлених і проданих у країнах Європейського Союзу, відповідно до Директиви ЄС 2012/19/ЄС. У країнах за межами Європейського Союзу можуть діяти інші правила щодо утилізації електричних та електронних пристроїв.

## 12 СЕРВІСНЕ ОБСЛУГОВУВАННЯ

Якщо у вас є питання щодо гарантії, ремонту або запасних частин, зверніться в найближчий сервісний центр AL-KO. Адресу можна знайти в Інтернеті за посиланням: [www.al-ko.com/service-contacts](http://www.al-ko.com/service-contacts)

### 13 ГАРАНТІЯ

До закінчення строку давності рекламаций, встановленого за законом, виробник усуває можливі дефекти матеріалу чи виробничий брак шляхом ремонту або заміни (на свій вибір). Строк давності визначається законодавством країни, у якій прилад було куплено.

Гарантія зберігається лише за таких умов:

- Дотримуйтеся цього посібника з експлуатації
- Використання приладу за призначенням
- Використання оригінальних запчастин

Гарантія анулюється за таких умов:

- Самовільний ремонт
- Самовільна зміна технічних характеристик
- Використання не за призначенням

Гарантія не поширюється на:

- Пошкодження лакофарбового покриття, спричинене звичайним зношуванням
- частини, що зношуються, позначені у відомості запасних частин рамкою: xxxxxx (x)

Відлік гарантійного терміну розпочинається з дати придбання виробу першим кінцевим споживачем. Дата придбання вказана в чеку. У разі виникнення гарантійного випадку зверніться з цією заявою та оригіналом квитанції, що підтверджує покупку, до свого дилера або в найближчу авторизовану сервісну службу. Це гарантійне зобов'язання не змінює встановлені законом претензії покупця до продавця.









## **Russia**

Импортер в Российской Федерации

ООО «АЛ-КО КОБЕР», 107553, г.Москва, ул.Большая Черкизовская, д.24а, стр.1, пом.76, тел.  
8-800-550-1931, [info@al-ko.msk.ru](mailto:info@al-ko.msk.ru)

## **Ukraine**

ТОВ АЛ-КО КОБЕР

вул. Броварська 156, 07442

с. Велика Димерка, Броварській район,  
Київська область, Україна

Телефон/факс: +38 044 392-07-08 / 09

## **UK**

Imported by: AL-KO Gardentech UK Ltd, Murray way, Wincanton, Somerset, BA9 9RS / UK | +44 (0) 1963  
828055

[shop.uk@al-ko.com](mailto:shop.uk@al-ko.com) | [www.alko-garden.uk](http://www.alko-garden.uk)

**AL-KO GERÄTE GmbH** | Head Quarter | Ichenhauser Str. 14 | 89359 Kötz | Deutschland

Telefon: (+49)8221/203-0 | E-Mail: [gardentech@al-ko.de](mailto:gardentech@al-ko.de) | [www.al-ko.com](http://www.al-ko.com)

AL-KO Service: [www.al-ko.com/service-contacts](http://www.al-ko.com/service-contacts)