

BETRIEBSANLEITUNG RASENTRAKTOR

Seitenauswurf

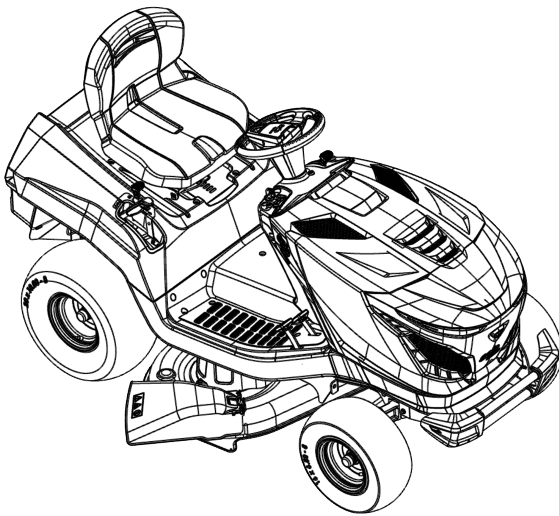

DE

GB

NL

FR

ES

IT

SI

HR

RS

PL

CZ

SK

HU

DK

SE

NO

FI

EE

LT

LV

BG

RU

UA

GR

MK

TR



Inhaltsverzeichnis

Deutsch	8
English	25
Nederlands	41
Français	58
Español	76
Italiano	94
Slovenščina	111
Hrvatski	127
Српски	143
Polski	160
Česky	179
Slovenská	195
Magyar	212
Dansk	229
Svensk	245
Norsk	261
Suomi	276
Eesti	292
Lietuvių	307
Latviešu	324
български	341
Русский	360
Україна	379
Ελληνικά	397
Македонски	416
Türkçe	435

© 2023

AL-KO KOBER GROUP Kötz, Germany

This documentation or excerpts therefrom may not be reproduced or disclosed to third parties without the express permission of the AL-KO KOBER GROUP.

01

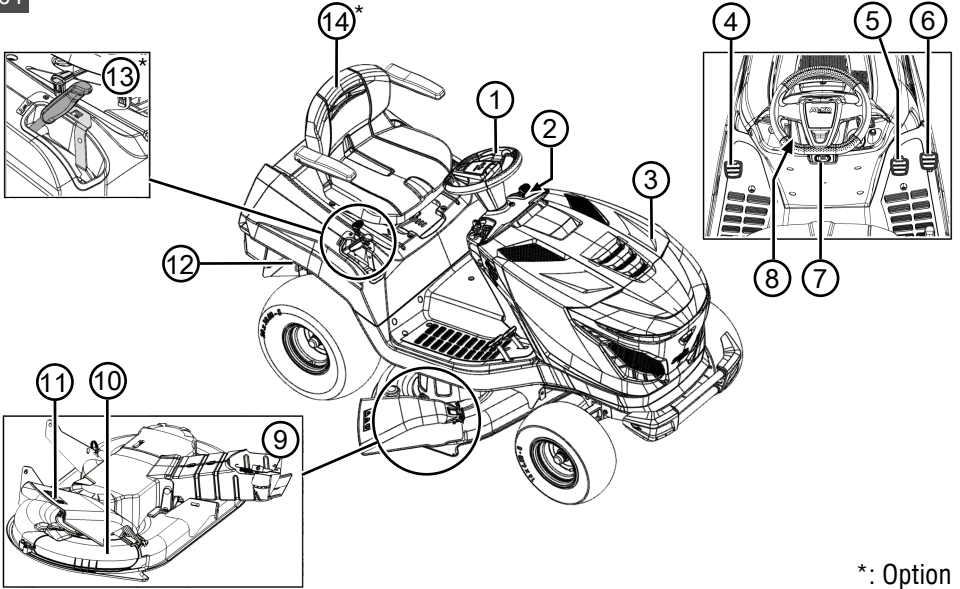

*: Option

02

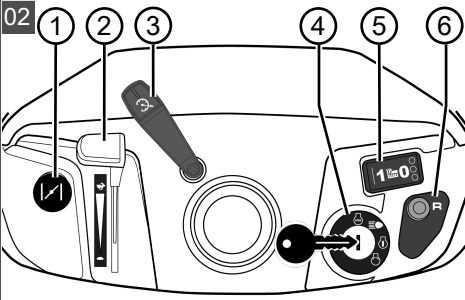

03

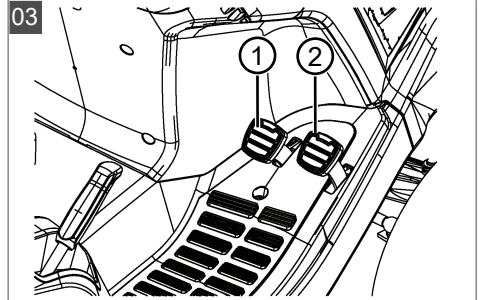

04

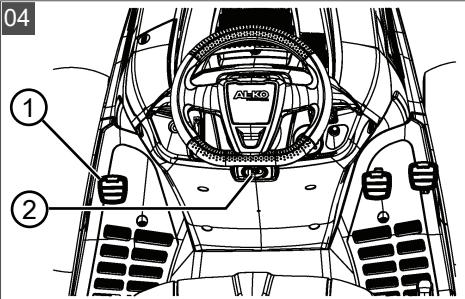

05

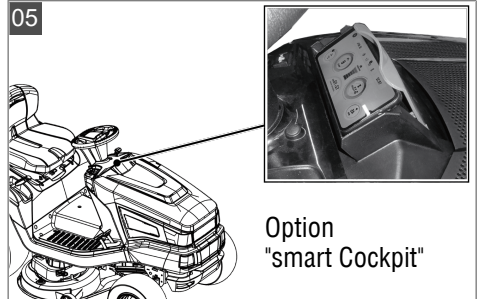

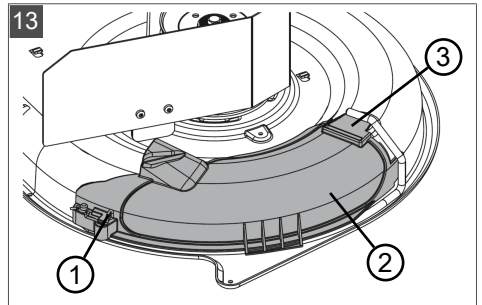
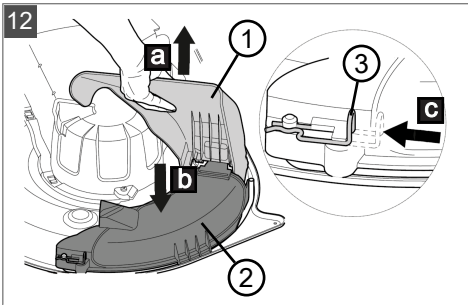
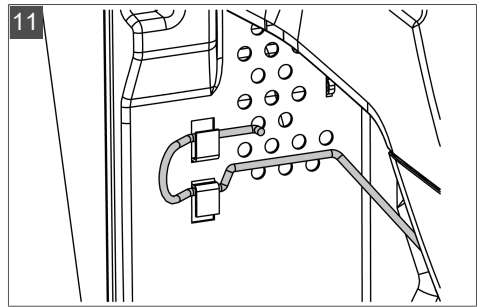
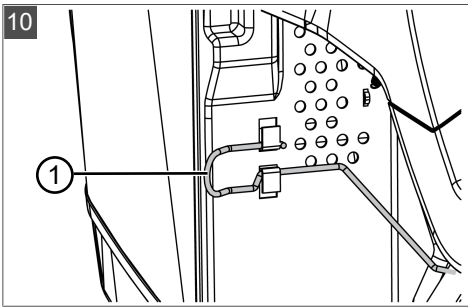
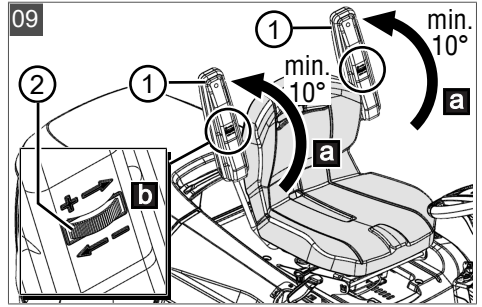
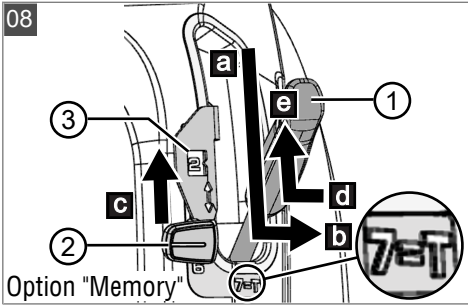
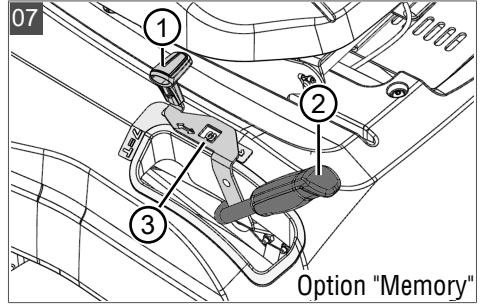
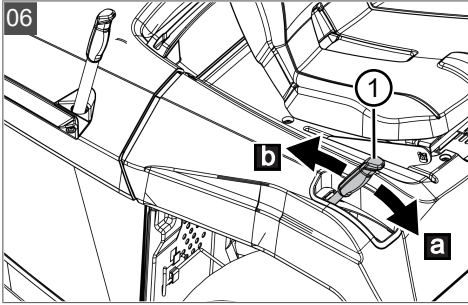

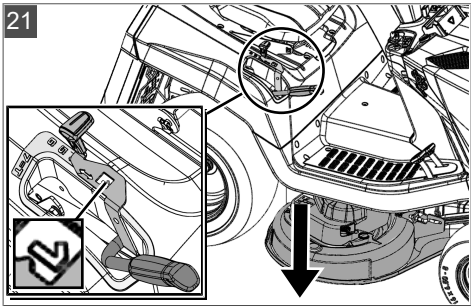
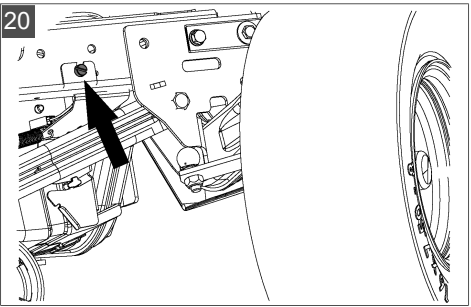
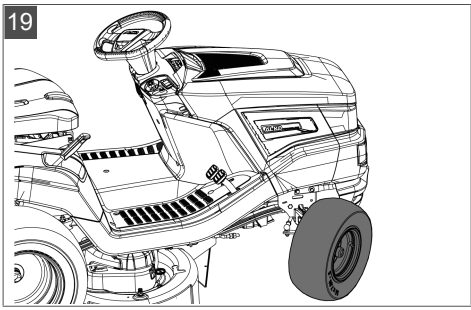
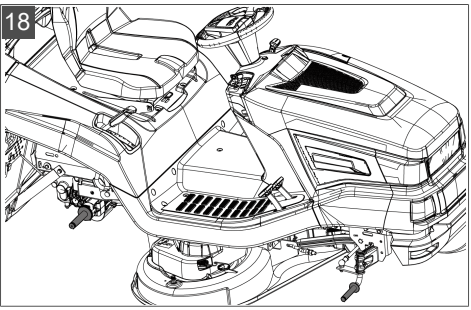
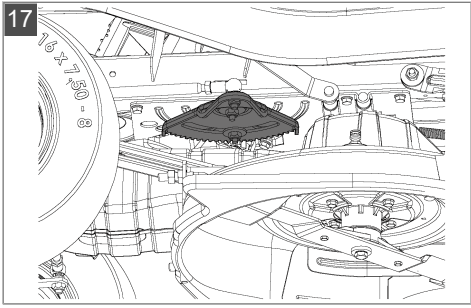
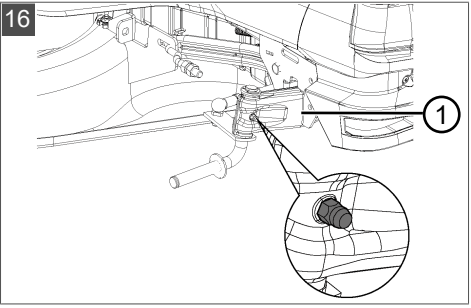
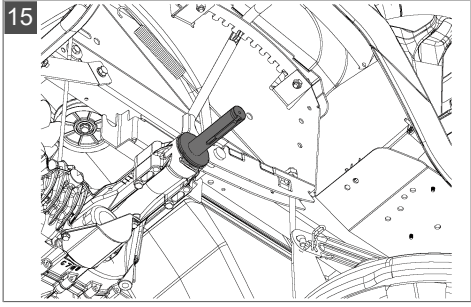
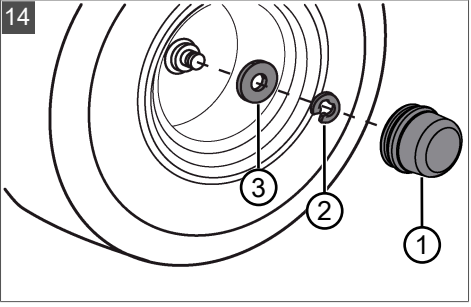

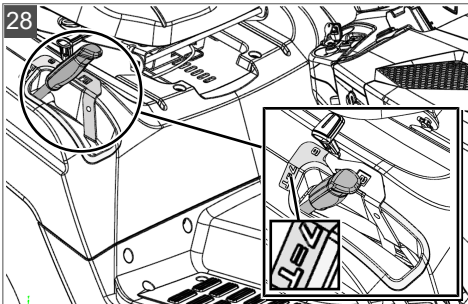
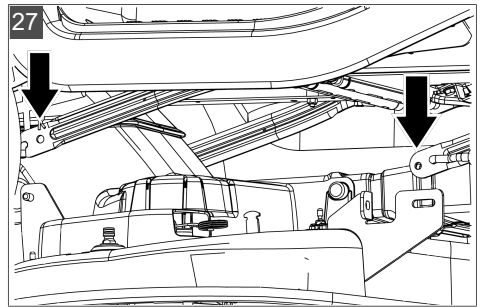
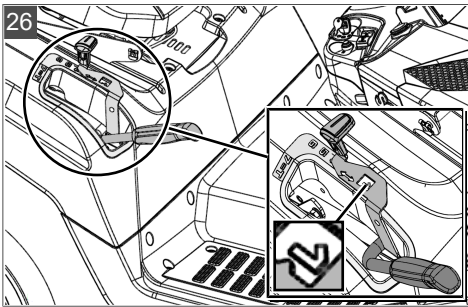
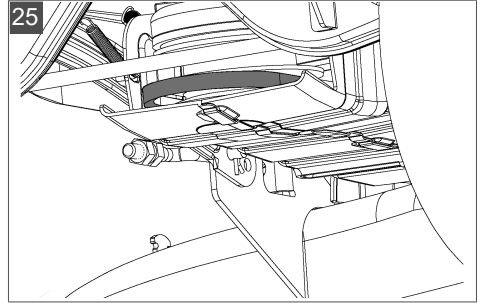
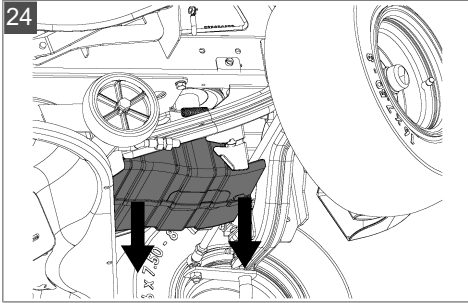
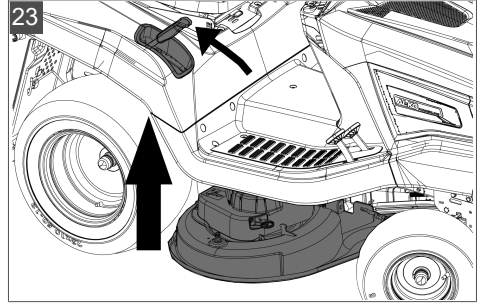
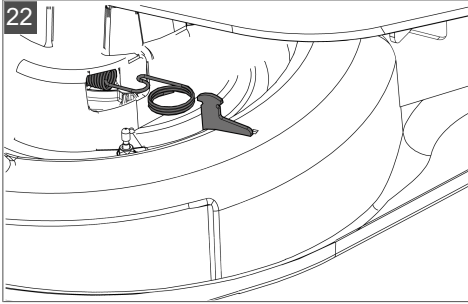



ORIGINAL-BETRIEBSANLEITUNG**Inhaltsverzeichnis**

1	Zu dieser Betriebsanleitung	9	6.5	Fahren mit dem Traktor.....	16
1.1	Symbole auf der Titelseite	9	6.5.1	Fahrt vorbereiten bei Temperaturen unter 10 °C	16
1.2	Zeichenerklärungen und Signalwörter	9	6.5.2	Fahren mit Fußhydrostat-Getriebe.....	16
2	Produktbeschreibung	9	6.5.3	Fahren mit Tempomat.....	16
2.1	Bestimmungsgemäße Verwendung... ..	9	6.5.4	Fahren und Mähen an Hängen	17
2.2	Möglicher Fehlgebrauch	9	6.6	Mähen mit dem Rasentraktor	17
2.3	Symbole am Gerät.....	10	6.6.1	Schnitthöhe einstellen (06, 08)	17
2.4	Sicherheits- und Schutzeinrichtungen	10	6.6.2	Zuschalten des Mähwerks	17
2.5	Produktübersicht (01)	10	6.6.3	Mähbetrieb bei Rückwärtsfahrt	17
2.6	Bedienelemente.....	10	6.6.4	Abschalten des Mähwerks.....	18
2.6.1	Standard-Armaturenbrett (02)	11	6.6.5	Mulchen (12, 13).....	18
2.6.2	Getriebebedienung (Fahrgeschwindigkeit) (03)	11	6.6.6	Mähintervall.....	18
2.6.3	Bremspedal (04).....	11	6.6.7	Mähen von hohem Gras	18
2.6.4	Fußhydrostat-Getriebe (03, 04)....	11	6.6.8	Warten der Schneidmesser	18
2.6.5	Option "smart Cockpit" (05)*	11	7	Rasentraktor reinigen	19
2.6.6	Option "Schnitthöheneinstellung mit Memory-Funktion" (07)*	12	7.1	Gehäuse, Motor und Getriebe reinigen	19
3	Sicherheitshinweise	13	8	Instandhaltung	19
4	Traktor auspacken und montieren	13	8.1	Wartungsplan	19
5	Inbetriebnahme	13	8.2	Schmierplan	20
5.1	Mähwerk prüfen	13	8.3	Radwechsel.....	20
5.2	Befüllung mit Öl	14	8.4	Starterbatterie	21
5.3	Befüllung mit Kraftstoff.....	14	8.5	Mähwerk ausbauen	22
5.4	Reifendruck prüfen	14	8.6	Keilriemen auswechseln	22
5.5	Höhe der Armlehnen* einstellen (09). ..	14	9	Transport	22
5.6	Prüfung der Sicherheitseinrichtungen ..	14	10	Lagerung	22
5.6.1	Bremskontaktschalter prüfen.....	14	11	Hilfe bei Störungen	22
5.6.2	Mähwerkkontaktschalter prüfen ..	15	12	Kundendienst/Service.....	24
5.6.3	Sitzkontaktschalter prüfen	15	13	Information zur Konformitätserklärung	24
6	Betrieb des Traktors.....	15	14	Garantie.....	24
6.1	Grundsätzliche vorbereitende Maßnahmen	15			
6.2	Verwendung von Zubehör	15			
6.3	Rasentraktor schieben (10, 11)	15			
6.4	Motor starten und abstellen	15			

1 ZU DIESER BETRIEBSANLEITUNG

- Bei der deutschen Version handelt es sich um die Original-Betriebsanleitung. Alle weiteren Sprachversionen sind Übersetzungen der Original-Betriebsanleitung.
- Bewahren Sie diese Betriebsanleitung immer so auf, dass Sie darin nachlesen können, wenn Sie eine Information zum Gerät benötigen.
- Geben Sie das Gerät nur mit dieser Betriebsanleitung an andere Personen weiter.
- Lesen und beachten Sie die Sicherheits- und Warnhinweise in dieser Betriebsanleitung.
- Die Rasentraktoren werden in unterschiedlichen Ausstattungsvarianten ausgeliefert. Bitte beachten Sie, dass die Bilder vom Original etwas abweichen können. Sollten Sie Schwierigkeiten haben die Beschreibungen nachzuvollziehen, wenden Sie sich bitte an eine Fachwerkstatt oder den Hersteller.
- Beachten Sie die beiliegende Montageanleitung und die Betriebsanleitung des Benzinmotors.

1.1 Symbole auf der Titelseite

Symbol	Bedeutung
	Lesen Sie unbedingt vor der Inbetriebnahme diese Betriebsanleitung sorgfältig durch. Dies ist die Voraussetzung für sicheres Arbeiten und störungsfreie Handhabung.
	Betriebsanleitung
	Benzingerät nicht in der Nähe von offenen Flammen oder Hitzequellen betreiben.

1.2 Zeichenerklärungen und Signalwörter

⚠ GEFAHR! Zeigt eine unmittelbar gefährliche Situation an, die – wenn sie nicht vermieden wird – den Tod oder eine schwere Verletzung zur Folge hat.

⚠ WARNUNG! Zeigt eine potenziell gefährliche Situation an, die – wenn sie nicht vermieden wird – den Tod oder eine schwere Verletzung zur Folge haben könnte.

⚠ VORSICHT! Zeigt eine potenziell gefährliche Situation an, die – wenn sie nicht vermieden wird – eine geringfügige oder mäßige Verletzung zur Folge haben könnte.

⚠ ACHTUNG! Zeigt eine Situation an, die – wenn sie nicht vermieden wird – Sachschäden zur Folge haben könnte.

ℹ HINWEIS Spezielle Hinweise zur besseren Verständlichkeit und Handhabung.

2 PRODUKTBESCHREIBUNG

Die Rasentraktoren mit Seitenauswurf werden in unterschiedlichen Ausführungen hergestellt. Achten Sie bitte bei folgenden Beschreibungen in dieser Betriebsanleitung darauf, dass Sie die zu Ihrem Rasentraktor passende Beschreibung lesen. Merkmale Ihres Rasentraktors:

- Getriebe: Fußhydrostat
- Messerkupplung: elektromagnetisch
- Mähwerk für Seitenauswurf inkl. Verschluss für Mulchmähen

Typunterschiede:

- Motortyp
- Motorleistung
- Schnittbreite

Getriebeart:

- T3
- G700

2.1 Bestimmungsgemäße Verwendung

Der Rasentraktor ist zum Mähen privater Haus- und Hobbygärten mit max. 10° (18 %) Hangneigung bestimmt. Zusätzliche Anwendungen, wie z. B. Mulchen sind nur unter Verwendung des Original-Zubehörs und unter Einhaltung der maximalen Belastungswerte gestattet.

Dieses Gerät ist ausschließlich für den Einsatz im privaten Bereich bestimmt. Jede andere Verwendung sowie unerlaubte Um- oder Anbauten werden als Zweckentfremdung angesehen und haben den Ausschluss der Gewährleistung sowie den Verlust der Konformität und die Ablehnung jeder Verantwortung gegenüber Schäden des Benutzers oder Dritter seitens des Herstellers zur Folge.











2.2 Möglicher Fehlgebrauch

Der Rasentraktor ist nicht für den gewerblichen Einsatz in öffentlichen Parks, Sportstätten, Land- und Forstwirtschaft konzipiert.

⚠️ WARNUNG! Gefahren durch Überbelastung des Rasentraktors! Achten Sie insbesondere bei der Verwendung eines Anhängers darauf, die zulässigen Zuglasten und Steigungen/Gefälle nicht zu überschreiten. Eine Überschreitung kann die Bremsleistung des Rasentraktors überfordern und zu gefährlichen Situationen führen!

ℹ️ HINWEIS Beachten Sie, dass der Rasentraktor keine Straßenzulassung besitzt und damit nicht auf öffentlichen Straßen betrieben werden darf!

2.3 Symbole am Gerät

	Vor Inbetriebnahme Gebrauchsanleitung lesen!
	Während des Mähens sind weitere Personen, besonders Kinder und Tiere vom Arbeitsbereich fernzuhalten.
	Vor Wartungs- und Reparaturarbeiten Zündschlüssel ziehen!
	Achtung Gefahr! Hände und Füße vom Schneidwerk fernhalten!
	Nicht an Hängen über 10° (18%) Neigung fahren!
	
	
	
	
	Gefahr: Hier nicht betreten!
	Verbrennungsgefahr durch heiße Oberflächen!

2.4 Sicherheits- und Schutzeinrichtungen

⚠️ WARNUNG! Gefahr durch entfernte oder manipulierte Schutzeinrichtungen! Jeglicher Betrieb mit entfernten oder manipulierten Schutzeinrichtungen ist verboten. Defekte Schutzeinrichtungen müssen umgehend repariert oder ausgetauscht werden!

Zu den Schutzeinrichtungen zählen vor allem:

- Bremskontaktschalter
- Mähwerkskontaktschalter
- Mulchverschluss
- Sitzkontaktschalter
- Mähwerkabdeckungen
- Abdeckung des Seitenauswurfs

2.5 Produktübersicht (01)

Nr.	Bauteil
1	Lenkrad
2	Armaturenblett
3	Motorhaube
4	Bremspedal
5	Getriebebetätigung rückwärts
6	Getriebebetätigung vorwärts
7	Feststellhebel für Bremspedal
8	Tempomathebel*
9	Mähwerk
10	Mulchverschluss
11	Abdeckung des Seitenauswurfs
12	Getriebe-Bypass
13	Schnitthöhenverstellung <ul style="list-style-type: none"> ■ mit Memory-Funktion*
14	Fahrsitz <ul style="list-style-type: none"> ■ mit Armlehnen*

* Ausführung variiert und ist modellabhängig

2.6 Bedienelemente

Im Folgenden werden die Bedienelemente der Rasentraktoren mit Seitenauswurf beschrieben. Achten Sie bitte darauf, dass Sie die zu Ihrem Rasentraktor passende Beschreibung lesen.

2.6.1 Standard-Armaturenbrett (02)

Im Folgenden werden die Elemente des Standard-Armaturenbrettes erläutert.

Regelung der Motordrehzahl

HINWEIS Beachten Sie, dass die Betätigung des Reglers im Fahrbetrieb die Geschwindigkeit beeinflusst!

Bei Regler mit integriertem Choke:

Durch Verschieben des Reglers (02/2) wird die Motordrehzahl erhöht und verringert. In der obersten Stellung wird der Choke zugeschaltet.

 Choke zuschalten: Regler ganz nach oben zum Choke-Zeichen schieben. Diese Position ausschließlich zum Starten des Motors verwenden.

Hinweis: Einige Traktorvarianten verfügen über einen separaten Choke-Knopf (02/1) am Armaturenbrett. Dieser muss dann zum Start des Traktors zusätzlich gezogen werden. Läuft der Motor, Knopf langsam wieder zurückschieben!

 Mähbetrieb: In dieser Position läuft der Motor mit der maximalen Drehzahl.

 Leerlauf: In dieser Position läuft der Motor mit der niedrigsten Drehzahl.

Zündschloss (02/4)

Stellung	Funktion
0	Motor aus. Der Zündschlüssel kann abgezogen werden.
I	Scheinwerfer ein. Nach dem Start des Motors werden in dieser Stellung die Scheinwerfer zugeschaltet.
II	Betriebsstellung, wenn der Motor läuft.
III	Startstellung zum Anlassen des Motors. Sobald der Motor läuft, lassen Sie den Schlüssel los. Er springt dann auf die Betriebsstellung II zurück.

2.6.2 Getriebebedienung (Fahrgeschwindigkeit) (03)

Die Rasentraktoren sind mit einem fußhydrostatischen Getriebe ausgestattet.

Einige Modelle sind mit Tempomat ausgestattet. Für die Vorwärtsfahrt und die Rückwärtsfahrt sind auf der rechten Seite zwei separate Pedale angeordnet.

Fahrt-richtung	Beschreibung
Vorwärts	Betätigen Sie das rechte Pedal (03/2), um vorwärts zu fahren.
Rückwärts	Betätigen Sie das linke Pedal (03/1), um rückwärts zu fahren. <i>Hinweis:</i> Wird nur das Pedal für Rückwärtsfahrt betätigt, wird das Mähwerk ausgeschaltet. Mähbetrieb bei Rückwärtsfahrt: Mähen mit dem Rasentraktor.

2.6.3 Bremspedal (04)

- **Bremse:** Wenn Sie das Bremspedal (04/1) ganz niederdrücken, wird die Bremse am Getriebe betätigt und der Traktor brems ab.
- **Feststellbremse:** Wenn Sie bei niedergedrücktem Bremspedal (04/1) den Feststellhebel (04/2) nach oben ziehen, wird die Bremse arretiert. Durch erneutes Niederdrücken des Bremspedals wird die Bremse gelöst.

2.6.4 Fußhydrostat-Getriebe (03, 04)

Das Fußhydrostat-Getriebe wird durch zwei Pedale (03/1 und 03/2) betätigt.

Zum **Anfahren** lösen Sie bei laufendem Motor zuerst die Feststellbremse (04/2) und betätigen Sie danach das Pedal (03/2) zum Vorwärts- oder das Pedal (03/1) zum Rückwärtsfahren. Je weiter Sie das Pedal drücken umso schneller fahren Sie in die gewählte Richtung.

Vorwärtsfahren: Drücken Sie auf der rechten Seite das äußere Pedal (03/2).

Rückwärtsfahren: Drücken Sie auf der rechten Seite das innere Pedal (03/1).

2.6.5 Option "smart Cockpit" (05)*

* Falls nicht im Lieferumfang enthalten, kann das "smart Cockpit" optional nachgerüstet werden.

Mit dem "smart Cockpit", Ihrem Bluetooth-fähigen Smartphone und der AL-KO inTOUCH App verbessern Sie den Bedienkomfort Ihres Premium-Rasentraktors deutlich.

An der USB-Ladebuchse des "smart Cockpits" können Sie Ihr Smartphone während der Fahrt aufladen. Wenn Ihr Smartphone für induktives

Laden ausgerüstet ist, können Sie das Induktives Laden-Erweiterungsmodul zusätzlich erwerben. Kontaktieren Sie Ihren Fachhändler.

ACHTUNG! Zerstörungsgefahr der Platine.

Durch Abklemmen der Starterbatterie bei laufendem Rasentraktor können die Elektronikplatinen im "smart Cockpit" zerstört werden.

- Drehen Sie den Zündschlüssel in Position "0" (d.h. Zündung ausgeschaltet), bevor Sie die Starterbatterie abklemmen.
- Betreiben Sie den Rasentraktor nie ohne Starterbatterie.

2.6.5.1 Bluetooth-Funkmodul und AL-KO inTOUCH App

Das "smart Cockpit" ist mit einem Bluetooth-Funkmodul ausgestattet. Dieses ermöglicht die drahtlose Kopplung Ihres Smartphones mit dem Rasentraktor.

Die erstmalige Kopplung ist innerhalb von 60 Sekunden nach dem Drehen des Zündschlüssels in eine beliebige Position möglich (Stellung I, II oder III).

Nach der erstmaligen Kopplung ist der Verbindungsaufbau mit dem Bluetooth-Funkmodul jederzeit möglich, solange der Traktor eingeschaltet ist.

AL-KO inTOUCH App

Ihr Smartphone benötigt eine Internetverbindung, um die AL-KO inTOUCH App installieren und die Internetfunktionen nutzen zu können. Die Internetverbindung stellt das Smartphone entweder über Mobilfunk oder über WLAN her.

Die AL-KO inTOUCH App ist für Android-basierte Geräte im Google Play Store und für iOS-basierte Geräte im Apple App Store erhältlich:



<https://alko-garden.com/smart-connect/>

Scannen Sie diesen QR-Code, um zu erfahren, wie Sie die AL-KO inTOUCH App auf Ihrem Smartphone installieren und weitere Informationen zu Ihrem Gerät erhalten. Sie können damit Ihr "smart-connected" Gerät auch mit dem Internet verbinden.

1. AL-KO inTOUCH App starten.

2. Benutzerkonto unter "Registrieren" erstellen oder mit bereits bestehendem Konto unter "Login" anmelden. Falls Sie sich zuvor in unserem Webshop registriert haben, können Sie dieses Benutzerkonto verwenden.
3. Neues Gerät über "Neues Gerät hinzufügen" ergänzen.
4. Den weiteren Anweisungen folgen.
5. Wenn es sich bei Ihrem Gerät um ein "smart-connect"-fähiges Gerät handelt, den "smart-connect"-Assistenten direkt in der Nähe des Geräts durchführen.
6. Den weiteren Anweisungen folgen.

Bei Funktionsstörungen am Rasentraktor kann Ihnen Ihr Fachhändler über die AL-KO inTOUCH App helfen. Dazu müssen Sie dem Fachhändler in der AL-KO inTOUCH App den Zugriff erlauben.

HINWEIS Updates für die AL-KO inTOUCH App werden automatisch über das Internet vorgenommen (FOTA: Firmwareupdate Over The Air).

2.6.5.2 Aktionen im "Smart Home" / "Smart Garden" (IFTTT)

Über die AL-KO inTOUCH App können Sie bis zu 3 IFTTT-Aktionen auslösen (IFTTT: If This Then That). Auf <https://ifttt.com/> müssen Sie diese Aktionen zuvor festlegen (z. B. Steuerung von Geräten im "Smart Home" oder "Smart Garden", Einschalten der Bewässerung, Öffnen des Garagentors). IFTTT-Aktionen können abhängig vom Abonnement-Modell des Anbieters kostenlos oder kostenpflichtig sein.

HINWEIS Detaillierte Informationen zu IFTTT finden Sie unter: <https://alko-garden.de/ifttt-de/>

2.6.6 Option "Schnitthöheneinstellung mit Memory-Funktion" (07)*

* Falls nicht im Lieferumfang enthalten, kann die Memory-Funktion optional nachgerüstet werden.

Die Mechanik der Schnitthöheneinstellung speichert die eingestellte Schnitthöhe, wenn Sie das Mähwerk zum Entleeren der Grasfangbox in die Transportstellung anheben müssen. Somit ist sichergestellt, dass Sie nach dem Entleeren mit derselben Schnitthöhe weitermähen.

- Mit dem Vorwahlhebel (07/1) wählen Sie eine Schnitthöhe vor:
 - Stufe 1: niedrigste vorwählbare Schnitthöhe
 - Stufe 6: höchste vorwählbare Schnitthöhe

- Mit dem Höhenverstellhebel (07/2) stellen Sie die Transportstellung "7=T" ein. Diese Stellung ist gleichzeitig die höchste Schnitthöhe (nicht vorwählbar).

Die vorgewählten Schnitthöhen 1 bis 6 sind im Fenster (07/3) des Vorwahlhebels von der Fahrerposition aus klar erkennbar. Mit dem Höhenverstellhebel heben oder senken Sie das Mähwerk bis zur vorgewählten Schnitthöhe.

Vorgehen zum Einstellen der Schnitthöhe: siehe Kapitel 6.6.1 "Schnitthöhe einstellen (06, 08)", Seite 17.

3 SICHERHEITSHINWEISE

- Kinder oder andere Personen, die die Bedienanleitung nicht kennen, dürfen das Gerät nicht benutzen.
- Örtliche Bestimmungen zum Mindestalter der Bedienperson beachten.
- Kinder und Jugendliche anweisen, nicht mit dem Gerät zu spielen.
- Nur bei Tageslicht oder bei guter künstlicher Beleuchtung mähen.
- Dritte aus dem Gefahrenbereich fernhalten.
- Der Benutzer ist für Unfälle mit anderen Personen und deren Eigentum verantwortlich.
- Nur Original-Ersatzteile und Original-Zubehör verwenden.
- Reparaturen am Gerät müssen durch den Hersteller bzw. eine seiner Kundendienststellen erfolgen.
- Gehörschutz tragen.
- Der Rasentraktor hat keine Straßenzulassung und darf öffentliche Wege und Straßen nicht befahren.
- Mähen Sie nicht bei Gewitter. Kein Schutz vor Blitzschlag.
- Es dürfen keine Passagiere auf dem Gerät mitgenommen werden.
- Mähen Sie nicht an Hängen mit einer Neigung über 10° (18 %)
- Nach der Einnahme von Alkohol, von Medikamenten, die das Reaktionsvermögen beeinträchtigen, oder von Drogen darf nicht mit dem Rasentraktor und/oder mit einem daran befestigten Zubehör gearbeitet werden.
- Immer quer zum Hang mähen.
- Beachten Sie die örtlichen, kommunal erlaubten Betriebszeiten.
- Der Rasentraktor kann durch sein Eigengewicht schwere Verletzungen verursachen.

Beim Auf- und Abladen des Rasentraktors zum Transport in einem Fahrzeug oder Anhänger ist mit besonderer Vorsicht vorzugehen.

- Dieser Rasentraktor darf nicht abgeschleppt werden. Für den Transport auf öffentlichen Verkehrswegen ein geeignetes Fahrzeug verwenden.
- Den Rasentraktor nicht in schlecht gelüfteten Arbeitsbereichen (z. B. Garage) betreiben. Die Abgase enthalten giftiges Kohlenmonoxid sowie andere Schadstoffe.
- Vor jedem Einsatz:
 - Seitenauswurfklappe auf Verschleiß oder Beschädigung prüfen.
 - Mulchverschluss auf Verschleiß oder Beschädigung prüfen.

4 TRAKTOR AUSPACKEN UND MONTIEREN

Beachten Sie die beiliegende Montageanleitung zum Auspacken und zur Montage des Traktors.

 **HINWEIS** Beachten Sie auch die beiliegende Bedienanleitung des Benzinmotors.

 **WARNUNG! Gefahren durch unvollständige Montage!** Der Betrieb eines unvollständig montierten Rasentraktors kann zu schweren Verletzungen und zur Beschädigung führen.

- Nehmen Sie den Rasentraktor nur in Betrieb, wenn er komplett montiert ist.
- Führen Sie alle in der Montageanleitung beschriebenen Montagearbeiten durch. Fragen Sie im Zweifel vor der Inbetriebnahme einen Fachmann, ob die Montage korrekt ausgeführt wurde!
- Prüfen Sie, ob alle Sicherheits- und Schutzeinrichtungen vorhanden und funktionsfähig sind!

5 INBETRIEBNAHME

5.1 Mähwerk prüfen

Vor dem Gebrauch ist immer durch Sichtkontrolle zu prüfen, ob Schneidwerkzeug, Befestigungsbolzen und die gesamte Schneideinheit abgenutzt oder beschädigt sind. Zur Vermeidung einer Unwucht müssen abgenutzte oder beschädigte Messer durch neue ersetzt werden.

5.2 Befüllung mit Öl

Vor der Erstinbetriebnahme muss der Motor mit Öl befüllt werden. Beachten Sie hierzu bitte die Anleitung des Motorherstellers. Beachten Sie auch, dass der Ölstand in regelmäßigen Abständen kontrolliert und eventuell Öl aufgefüllt werden muss.

5.3 Befüllung mit Kraftstoff

⚠️ WARNUNG! Gefahren beim Umgang mit Kraftstoff! Kraftstoff ist hochgradig entflammbar. Kraftstofftank nur im Freien befüllen! Nicht rauchen! Nicht bei laufendem oder heißem Motor tanken!

Verwenden Sie zum Betanken einen geeigneten Trichter oder ein Einfüllrohr, damit kein Kraftstoff auf den Motor, das Gehäuse oder die Erde verschüttet werden kann.

Aus Sicherheitsgründen sind der Kraftstofftankverschluss und andere Tankverschlüsse bei Beschädigung auszutauschen.

Falls Kraftstoff übergelaufen ist, darf der Motor nicht gestartet werden. Der Traktor ist von der kraftstoffverschmutzten Stelle zu entfernen, und der verschüttete Kraftstoff muss vom Boden, dem Motor und dem Gehäuse mit einem Lappen aufgesaugt und abgewischt werden.

Jeglicher Startversuch ist zu vermeiden bis sich die Kraftstoffdämpfe verflüchtigt haben.

Bewahren Sie Kraftstoff nur in den dafür vorgesehenen Behältern auf.

Verwenden Sie bleifreies Benzin, min. ROZ 91.

Tank befüllen

1. Stellen Sie gegebenenfalls den Motor ab und ziehen Sie sicherheitshalber den Zündschlüssel ab.
2. Warten Sie, bis der Motor etwas abgekühlt ist.
Warnung! Explosionsgefahr durch entzündlichen Kraftstoff!
3. Öffnen Sie die Motorhaube/Tankverschlussabdeckung, um den Tankverschluss zugänglich zu machen.
4. Öffnen Sie den Tankverschluss und füllen Sie den Kraftstoff ein.
Achtung! Vermeiden Sie ein Überfüllen des Kraftstoffbehälters!
5. Verschließen Sie den Tankverschluss.
6. Schließen Sie die Motorhaube/Tankverschlussabdeckung.

5.4 Reifendruck prüfen

- Kontrollieren Sie den Reifendruck in regelmäßigen Abständen.
- Lesen Sie den erforderlichen Luftdruck auf den Reifen ab (Empfehlung 1 bar).

i HINWEIS 1 PSI = 0,07 bar.

Mit einer handelsüblichen Fußluftpumpe kann der Reifendruck kontrolliert und Luft nachgefüllt werden.

5.5 Höhe der Armlehnen* einstellen (09)

*: Option

1. Klappen Sie die Armlehnen (09/1) um mindestens 10° nach oben (09/a).
Hinweis: Bei vollständig hochgeklappter Armlehne ist die Rändelmutter am besten erkennbar.
2. Drehen Sie an jeder Armlehne die Rändelmutter (09/2) in Pfeilrichtung (09/b), bis die gewünschte Höhe eingestellt ist:
 - +: Armlehne nach oben bewegen.
 - -: Armlehne nach unten bewegen.
3. Klappen Sie die Armlehnen wieder nach unten.

5.6 Prüfung der Sicherheitseinrichtungen

Die Sicherheitseinrichtungen müssen vor jedem Start des Rasentraktors geprüft werden.

⚠️ WARNUNG! Gefahr bei der Prüfung der Sicherheitseinrichtungen! Die Sicherheitseinrichtungen dürfen nur vom Fahrersitz aus geprüft werden, und wenn sich keine weiteren Personen oder Tiere in der Nähe aufhalten!

Führen Sie alle Prüfungen auf ebenem Untergrund durch, damit der Rasentraktor nicht ungewollt rollen kann.

5.6.1 Bremskontaktschalter prüfen

Der Bremskontaktschalter stellt sicher, dass der Motor nicht gestartet werden kann, wenn die Bremse nicht betätigt wird.

1. Der Motor ist aus.
2. Setzen Sie sich auf den Fahrersitz.
3. Lösen Sie die Feststellbremse indem Sie das Bremspedal (04/1) betätigen.
4. Versuchen Sie den Motor zu starten (Zündschlüssel in Position III).

i HINWEIS Der Motor darf nicht starten!

5.6.2 Mähwerkkontaktschalter prüfen

Der Mähwerkkontaktschalter stellt sicher, dass sich der Motor nicht starten lässt, wenn das Mähwerk aktiviert ist.

1. Motor ist aus.
2. Setzen Sie sich auf den Fahrersitz.
3. Treten Sie das Bremspedal (04/1) und betätigen Sie die Feststellbremse (04/2).
4. Schalten Sie das Mähwerk zu (02/5, Position "1").
5. Versuchen Sie den Motor zu starten (Zündschlüssel in Position III).

HINWEIS Der Motor darf nicht starten!

5.6.3 Sitzkontaktschalter prüfen

Der Sitzkontaktschalter stellt sicher, dass sich der Motor abschaltet, sobald sich bei eingeschaltetem Mähwerk keine Person mehr auf dem Fahrersitz befindet.

1. Setzen Sie sich auf den Fahrersitz.
2. Treten Sie das Bremspedal (04/1) und betätigen Sie die Feststellbremse (04/2).
3. Starten Sie den Motor und lassen Sie ihn mit maximaler Drehzahl laufen.
4. Schalten Sie das Mähwerk zu (02/5, Position "1").
5. Entlasten Sie den Sitz, indem Sie aufstehen (nicht absteigen!).

HINWEIS Der Motor muss sich abschalten!

6 BETRIEB DES TRAKTORS

⚠️ WARNUNG! Gefahren durch unzureichende Kenntnis über den Rasentraktor! Lesen Sie sich die Betriebsanleitung genau durch, bevor Sie starten! Achten Sie insbesondere auf alle Sicherheitshinweise! Führen Sie alle Montagearbeiten und alle Arbeiten zur Inbetriebnahme gewissenhaft durch. Fragen Sie im Zweifel den Hersteller!

6.1 Grundsätzliche vorbereitende Maßnahmen

- Tragen Sie während des Mähens immer festes Schuhwerk und lange Hosen. Niemals barfuß oder mit offenen Sandalen mähen.
- Überprüfen Sie vollständig das Gelände, auf dem der Rasentraktor eingesetzt wird. Entfernen Sie alle Steine, Stöcke, Drähte, Knochen und andere Fremdkörper, die erfasst und weggeschleudert werden könnten. Auch

während des Mähens ist auf Fremdkörper zu achten.

- Führen Sie alle in der Inbetriebnahme beschriebenen Arbeiten durch. Dies gilt insbesondere für die Prüfung der Sicherheitseinrichtungen.
- Zum Ziehen von Lasten nur die Anhängervorrichtung verwenden! Die Stützlast nicht überschreiten.
- Der Transport von Gegenständen am Rasentraktor ist nicht gestattet!

6.2 Verwendung von Zubehör

⚠️ WARNUNG! Gefahr durch falsches Zubehör oder falsche Zubehörverwendung! Verwenden Sie immer nur Originalzubehör des Traktorherstellers! Beachten Sie die Vorschriften zur Verwendung in der jeweils beiliegenden Bedienungsanleitung!

Durch die Verwendung von nicht zugelassenem Zubehör oder die falsche Verwendung von Zubehör können große Gefahren für den Bediener und Dritte entstehen. Der Rasentraktor könnte überbelastet werden. Dies kann zu schweren Unfällen führen.

6.3 Rasentraktor schieben (10, 11)

⚠️ VORSICHT! Gefahr beim Schieben an Schrägen! Schieben Sie den Rasentraktor nur auf waagerechten Flächen! An Schrägen könnte der Rasentraktor unkontrolliert bergab rollen.

Bei Fußhydrostat-Antrieb

Der Bypasshebel (10/1) befindet sich im hinteren rechten Radkasten.

Bypassentriegelung bei T3-Getriebe:

1. Bypasshebel (10/1) herausziehen und nach oben einhängen (11).
2. Lösen Sie die Bremse.
 - ⇒ Der Rasentraktor kann jetzt geschoben werden.

Bypassentriegelung bei G700-Getriebe:

1. Bypasshebel (10/1) einschieben und nach oben einhängen (11).
2. Lösen Sie die Bremse.
 - ⇒ Der Rasentraktor kann jetzt geschoben werden.

6.4 Motor starten und abstellen

Motor starten

1. Nehmen Sie auf dem Fahrersitz Platz.

2. Drücken Sie das Bremspedal (04/1) auf der linken Seite ganz durch und arretieren Sie es mit dem Feststellhebel (04/2).
3. Vergewissern Sie sich, dass das Mähwerk NICHT zugeschaltet ist. Prüfen Sie dazu die Kippschalterstellung (02/5, Position „0“).
4. Bewegen Sie den Regler (02/2) für die Motor-drehzahl an den oberen Anschlag. Je nach Ausstattungsvariante befindet sich dort das Choke-Zeichen. Wenn nicht, ziehen Sie am separaten Choke-Knopf (02/1).
5. Stecken Sie den Zündschlüssel in das Zündschloss (02/4).
6. Drehen Sie den Zündschlüssel in Position „III“ und halten Sie ihn dort so lange, bis der Motor läuft.
Hinweis: Zur Schonung der Starterbatterie sollte ein Startversuch nicht länger als ca. 5 Sekunden dauern.
7. Lassen Sie dann den Zündschlüssel los, er springt automatisch in Position „II“.
8. Bewegen Sie den Regler (02/2) für die Motor-drehzahl in Betriebsstellung. Bei einer Ausstattungsvariante mit Choke-Knopf drücken Sie diesen wieder hinein (02/1).

Motor abschalten

1. Schalten Sie das Mähwerk ab (02/5).
2. Stellen Sie den Regler (02/2) für die Motor-drehzahl auf Leerlaufstellung.
3. Drücken Sie das Bremspedal (04/1) und arretieren Sie es mit dem Feststellhebel (04/2).
4. Drehen Sie den Zündschlüssel (02/4) in Position „0“.
5. Ziehen Sie den Zündschlüssel ab.

⚠️ WARNUNG! Gefahr durch heißen Motor!
Achten Sie beim Abstellen des Fahrzeugs darauf, dass heiße Motorteile (z. B. der Schalldämpfer) keine in der Nähe befindlichen Gegenstände oder Materialien entzünden können!

6.5 Fahren mit dem Traktor

⚠️ WARNUNG! Gefahr durch unangepasste Geschwindigkeit! Fahren Sie insbesondere am Anfang langsam, um sich an das Fahr- und Bremsverhalten des Traktors zu gewöhnen! Vor jeder Richtungsänderung ist die Fahrgeschwindigkeit so zu reduzieren, dass der Fahrer jederzeit die Kontrolle über den Rasentraktor behält und dieser dabei auch nicht umkippen kann!

Ihr Traktor wird über ein Fußhydrostat-Getriebe angetrieben.

6.5.1 Fahrt vorbereiten bei Temperaturen unter 10 °C

i HINWEIS Beachten Sie auch die beiliegende Betriebsanleitung des Benzinmotors.

1. Vergewissern Sie sich, dass das Mähwerk NICHT zugeschaltet ist. Prüfen Sie dazu den Kippschalter (02/5, Position „0“).
2. Starten Sie den Motor und lassen Sie ihn zur Optimierung der Getriebeölviskosität ca. 30 Sekunden lang warmlaufen. Danach können Sie mit dem Traktor fahren. Das Mähwerk sollte erst zugeschaltet werden, wenn der Motor einige Minuten gelaufen ist.

6.5.2 Fahren mit Fußhydrostat-Getriebe

1. Drücken Sie das Bremspedal (04/1) und arretieren Sie es mit dem Feststellhebel (04/2).
2. Stellen Sie das Mähwerk auf die höchste Stellung "7=T" (=Transportstellung), siehe Kapitel 6.6.1 "Schnitthöhe einstellen (06, 08)", Seite 17.
3. Starten Sie den Motor.
4. Bremse betätigen (04/1).
5. Drücken Sie langsam auf das Fußpedal für die gewünschte Fahrtrichtung:
 - Vorwärts: Fußpedal (03/2)
 - Rückwärts: Fußpedal (03/1)
6. Je weiter Sie das Pedal drücken, desto schneller bewegt sich der Traktor in die gewählte Richtung.
7. Zum Anhalten lassen Sie das Fußpedal los und drücken Sie das Bremspedal (04/1).

i HINWEIS Betätigen Sie immer, wenn Sie den Traktor verlassen, den Feststellhebel bei getretenem Bremspedal, damit der Traktor nicht wegrollen kann!

6.5.3 Fahren mit Tempomat

i HINWEIS Der Tempomat kann nur in Vorwärtsfahrt eingeschaltet werden. Beim Betätigen der Bremse wird der Tempomat automatisch ausgeschaltet.

Tempomat ein-/ausschalten:

- Hebel (02/3) nach oben schwenken.
Der Tempomat wird eingeschaltet.
- Hebel (02/3) nach unten schwenken.
Der Tempomat wird ausgeschaltet.

6.5.4 Fahren und Mähen an Hängen

⚠️ WARNUNG! Gefahr durch Fehler beim Fahren an Hängen! Beim Fahren an Hängen ist besondere Vorsicht geboten! Es gibt keinen „sicheren“ Hang. Beachten Sie dazu besonders folgende Sicherheitshinweise! Wenn die Räder durchdrehen sollten oder wenn das Fahrzeug beim Befahren einer Steigung stecken bleibt, Mähwerk und Anbaugeräte auskuppeln. Danach in langsamer Abwärtsfahrt und gerader Richtung den Hang verlassen!

- Fahren Sie nicht an Hängen über 10° (18 %) Neigung. Beispiel: das entspricht 18 cm Höhenunterschied auf einen Meter Länge.
- Fahren Sie nicht ruckartig an.
- Bremsen Sie nicht ruckartig.
- Halten Sie die Fahrgeschwindigkeit niedrig.
- Fahren Sie nicht quer zum Hang.
- Beschleunigen Sie nicht stark.
- Lenken Sie nicht ruckartig.

6.6 Mähen mit dem Rasentraktor

Um ein sauberes Mähergebnis zu erhalten, ist die Fahrgeschwindigkeit den Rasenverhältnissen anzupassen. Wählen Sie zum Mähen maximal 2/3 der möglichen Fahrgeschwindigkeit am Pedal. Die maximale Geschwindigkeit des Traktors ist ausschließlich für den Fahrbetrieb ohne eingeschaltetes Mähwerk bestimmt.

Im Normalfall beträgt die Schnitthöhe 4 - 5 cm. Dies entspricht der 2. oder 3. Position der Höhenverstellung. Bei feuchtem und nassem Gras mähen Sie mit höherer Schnitthöhe.

Bei sehr hohem Gras ist es zweckmäßig, in zwei Durchgängen zu mähen. Stellen Sie das Mähwerk beim ersten Durchgang auf maximale Schnitthöhe. Beim zweiten Durchgang können Sie dann auf die gewünschte Höhe einstellen.

6.6.1 Schnitthöhe einstellen (06, 08)

Das Mähwerk des Traktors kann mit dem Höhenverstellhebel (06/1) rechts neben dem Fahrersitz in mehreren Stufen in der Höhe verstellt werden.

1. Bewegen Sie den Höhenverstellhebel (06/1) in die gewünschte Richtung:
 - nach unten (06/a): für niedrige Schnitthöhe.
 - nach oben (06/b): für hohe Schnitthöhe.

Option: Schnitthöhe mit Memory-Funktion einstellen (08)

1. Ziehen Sie den Höhenverstellhebel (08/1) in die Transportstellung "7=T" (08/a) und drü-

cken Sie ihn nach außen (08/b), um ihn einzurasten.

2. Schieben Sie den Vorwahlhebel (08/2) auf die gewünschte Schnitthöhe (08/c). Die Schnitthöhe wird im Fenster (08/3) des Vorwahlhebels angezeigt (von 1 bis 6).
3. Ziehen Sie den Höhenverstellhebel nach innen (08/d) und drücken Sie ihn nach vorne bis zum Anschlag bei der eingestellten Schnitthöhe (08/e).

ℹ️ HINWEIS Die Transportstellung "7=T" ist die höchste Schnitthöhe. Sie ist mit dem Vorwahlhebel nicht vorwählbar.

Mähwerk zuschalten

Elektrische Zuschaltung: Im Bereich des Armaturen Brettes befindet sich ein Schalter (02/5). Schalten Sie damit das Mähwerk ein (d. h. Position "1").

6.6.2 Zuschalten des Mähwerks

ℹ️ HINWEIS Das Mähwerk darf erst zugeschaltet werden, wenn der Motor bereits ca. eine Minute warmgelaufen ist! Beim Zuschalten des Mähwerkes sollte der Rasentraktor nicht in hohem Gras stehen.

1. Starten Sie den Motor.
2. Bewegen Sie den Regler (02/2) für die Motordrehzahl in Betriebsstellung.
3. Stellen Sie das Mähwerk auf die höchste Stellung "7=T" (=Transportstellung), siehe Kapitel 6.6.1 "Schnitthöhe einstellen (06, 08)", Seite 17.
4. Schalten Sie das Mähwerk mit dem Kipp-Schalter (02/5, Position „1“) ein.
5. Stellen Sie die gewünschte Schnitthöhe ein.
6. Fahren Sie mit dem Rasentraktor an.

6.6.3 Mähbetrieb bei Rückwärtsfahrt

ℹ️ HINWEIS Wird nur das Getriebepedal für Rückwärtsfahrt betätigt, wird das Mähwerk ausgeschaltet.

1. Betätigen Sie die Taste "Rückwärtsmähen" (02/6) und innerhalb 5 sec. das Pedal (03/1) für die Rückwärtsfahrt.

⚠️ WARNUNG! Unfallgefahr beim Rückwärtsmähen! Beachten Sie das rückwärtige Umfeld beim Rückwärtsmähen! Rückwärtsmähen nur wenn erforderlich!

6.6.4 Abschalten des Mähwerks

⚠️ WARNUNG! Gefahr durch nachlaufende Messer! Ein drehendes/auslaufendes Schneidmesser kann Hände und Füße zerschneiden! Deshalb Hände und Füße von den Schneidwerkzeugen fernhalten!

1. Schalten Sie das Mähwerk mit dem Kippschalter ab (02/5, Position „0“).

Das Mähwerk kann sowohl im Stillstand als auch während der Fahrt des Traktors abgeschaltet werden.

⚠️ WARNUNG! Verletzungsgefahr durch herausgeschleuderte Gegenstände! Beim Überqueren von Kies- und Schotterflächen können Gegenstände in das laufende Mähwerk eingezo-gen und dann herausgeschleudert werden.

- Schalten Sie das Mähwerk immer ab, wenn Sie andere Flächen als Rasen überfahren.

6.6.5 Mulchen (12, 13)

Für ein optimales Mulchergebnis, sollte der Rasen regelmäßig gemäht werden (ca. 1 bis 2-mal wöchentlich). Dabei 1/3 der Grashöhe abschneiden (z. B. 6 cm Rasenhöhe, 2 cm mähen). Dadurch wird das Schnittgut sauber in den noch verbleibenden Rasen eingearbeitet.

Der Mulchkit ist im Lieferumfang enthalten:

- Ausführung 110 cm: Der Mulchverschluss ist am Mähwerk auf der linken Seite angebaut.
- Ausführung 95 cm: Der Mulchverschluss liegt bei.

Seitenauswurf für Mulchbetrieb umrüsten (12)

⚠️ WARNUNG! Gefahren durch unvollständigen oder beschädigten Mähwerkschutz. Der Rasentraktor darf nur betrieben werden, wenn entweder der Auswurfschacht für den Seitenauswurf oder der Mulchverschluss für den Mulchbetrieb montiert ist. Wenn nicht eine der beiden Schutzeinrichtungen montiert ist, ist der Betrieb nicht erlaubt, da die Gefahr besteht, in die Messer des Mähwerks zu gelangen. Eine beschädigte Schutzeinrichtung ist umgehend durch ein Original-Ersatzteil zu ersetzen.

⚠️ WARNUNG! Gefahren beim Umrüsten des Mähwerkschutzes. Der Rasentraktor darf nur bei abgeschaltetem Motor und abgezogenem Zündschlüssel umgerüstet werden.

Zum Umrüsten von Seitenauswurfbetrieb auf Mulchbetrieb gehen Sie folgendermaßen vor:

1. Stellen Sie den Motor ab.

2. Ziehen Sie den Zündschlüssel ab und ver-wahren Sie ihn gegen Fremdzugriff.
3. Heben Sie den Schacht (12/1) für den Sei-tenauswurf an (12/a).
4. Setzen Sie den Mulchverschluss (12/2) am Mähwerk ein (12/b).
5. Verriegeln Sie den Mulchverschluss mit der Halteklammer (12/3, 12/c).
6. Überprüfen Sie den korrekten Sitz des Mulchverschlusses (12/2).

Bei Ausführung mit Schnittbreite 110 cm (13)

Mulchverschluss abnehmen:

1. Klammer (13/1) des Mulchverschlusses (13/2) lösen.
2. Mulchverschluss aus der Arretierung (13/3) nehmen.

6.6.6 Mähintervall

Berücksichtigen Sie, dass Gras zu verschiede-nen Zeiten unterschiedlich wächst. Empfehlens-wert ist zu Beginn des Frühjahrs ein kürzeres Mähintervall zu wählen. Vergrößern Sie das Mähintervall, wenn die Wachstumsrate des Grases im Laufe des Jahres abnimmt.

Konnte der Rasen eine Zeit lang nicht gemäht werden, zunächst eine höhere Schnitthöhenein-stellung wählen und dann zwei Tage später mit einer niedrigeren Schnitthöheneinstellung noch einmal mähen.

6.6.7 Mähen von hohem Gras

Mähen Sie, wenn das Gras länger als üblich ge-wachsen oder wenn es zu feucht ist, den Rasen mit einer höheren Schnitthöheneinstellung. Mä-hen Sie den Rasen anschließend mit der niedri-geren, normalen Einstellung noch einmal.

6.6.8 Warten der Schneidmesser

Sorgen Sie während der ganzen Mäh-saison für ein scharfes Schneidmesser, um ein Abreißen und ein Zerfetzen der Grashalme zu vermeiden. Abgerissene Grashalme werden an den Kanten braun. Dadurch reduziert sich das Wachstum, und die Anfälligkeit des Rasens für Krankheiten steigt.

- Schneidmesser nach jedem Gebrauch auf Schärfe und Anzeichen von Abnutzung oder Schäden überprüfen! Gegebenenfalls Ser-vicewerkstätte aufsuchen.
- Bei einem Ersatz der Messer nur Original-Ersatzmesser verwenden.

7 RASENTRAKTOR REINIGEN

Für eine optimale Funktion und eine lange Lebensdauer muss der Rasentraktor regelmäßig gereinigt werden.

Reinigen Sie nach jedem Betrieb den Rasentraktor von anhaftenden Verschmutzungen.

Verwenden Sie zur Reinigung bevorzugt Druckluft und Bürste/Pinsel. Der Wasserstrahl eines Hochdruckreinigers oder eines Gartenschlauchs kann zu Beschädigungen der Elektrik oder der Lager führen.

Achten Sie darauf, dass insbesondere Motor, Getriebe und Umlenkrollen, sowie die komplette Elektrik nicht in Berührung mit Wasser kommen.

⚠️ WARNUNG! Gefahren bei der Reinigung!
Bei allen Reinigungsarbeiten gilt:

- Stellen Sie den Motor aus und ziehen Sie den Zündschlüssel ab.
- Ziehen Sie den/die Zündkerzenstecker ab.
- Für die Reinigung entfernte Schutzeinrichtungen müssen nach der Reinigung wieder montiert werden.
- **VERBRENNUNGSGEFAHR:** Reinigen Sie den Rasentraktor erst, wenn er abgekühlt ist. Motor, Getriebe und Schalldämpfer sind sehr heiß!
- **SCHNITTGEFAHR:** Achten Sie bei Arbeiten an den Schneidwerkzeugen auf die scharfen Messer. Bei mehrschneidigen Mähwerkzeugen kann die Bewegung eines Schneidwerkzeuges zur Bewegung des Anderen führen!

7.1 Gehäuse, Motor und Getriebe reinigen

ACHTUNG! Beschädigung der elektrischen Anlage durch eindringendes Wasser! Verwenden Sie zur Reinigung bevorzugt Druckluft und Bürste/Pinsel.

Den Motor und alle Lagerstellen (Räder, Getriebe, Messerlagerung) nicht mit Wasser oder einem Hochdruckreiniger abspritzen.

Eindringendes Wasser in die Zündanlage, in den Vergaser und in den Luftfilter kann Störungen

verursachen. Wasser in den Lagerstellen kann zum Verlust der Schmierung und somit zur Zerstörung der Lager führen.

Zum Entfernen von Schmutz und Grasresten einen Lappen, Handbesen, langstieligen Pinsel oder Ähnliches verwenden.

8 INSTANDHALTUNG

⚠️ WARNUNG! Gefahren bei der Instandhaltung! Bei allen Instandhaltungsarbeiten gilt:

- Stellen Sie den Motor aus und ziehen Sie den Zündschlüssel ab.
- Ziehen Sie den/die Zündkerzenstecker ab.
- Für die Instandhaltung entfernte Schutzeinrichtungen müssen nach der Instandhaltung wieder montiert werden.
- **VERBRENNUNGSGEFAHR:** Arbeiten Sie am Rasentraktor erst, wenn er abgekühlt ist. Motor, Getriebe und Schalldämpfer sind sehr heiß!
- **SCHNITTGEFAHR:** Achten Sie bei Arbeiten an den Schneidwerkzeugen auf die scharfen Messer. Bei mehrschneidigen Mähwerkzeugen kann die Bewegung eines Schneidwerkzeuges zur Bewegung eines anderen Schneidwerkzeuges führen.
- Beim Austausch von Teilen dürfen nur Original-Ersatzteile verwendet werden.
- Suchen Sie im Zweifel immer eine Fachwerkstatt auf oder kontaktieren Sie den Hersteller.

8.1 Wartungsplan

Folgende Arbeiten dürfen vom Benutzer selbst durchgeführt werden. Alle übrigen Wartungs-, Service und Instandsetzungsarbeiten müssen bei einer autorisierten Service-Werkstätte durchgeführt werden.

ℹ️ HINWEIS Bei starker Beanspruchung und bei hohen Temperaturen können kürzere Wartungsintervalle, als in der Tabelle angegeben, erforderlich sein.

Bitte beachten Sie zusätzlich die empfohlenen, jährlichen Abschmierungen gemäß Schmierplan.

Tätigkeit	Vor jedem Einsatz	Nach jedem Einsatz	Nach den ersten 5 Stunden	Alle 25 Betriebsstunden	Alle 50 Betriebsstunden	Vor jeder Einlagerung
Motorölstand überprüfen ^{*)}	X					
Motoröl wechseln ^{*)}			X			X
Luftfilter reinigen ^{*)}				X		

Tätigkeit	Vor jedem Einsatz	Nach jedem Einsatz	Nach den ersten 5 Stunden	Alle 25 Betriebsstunden	Alle 50 Betriebsstunden	Vor jeder Einlagerung
Luftfilter austauschen ^{*)}					X	
Zündkerze überprüfen ^{*)}					X	
Bremse überprüfen (Probepbremsung auf gerader Strecke)	X					
Reifendruck überprüfen	X					
Mähmesser überprüfen	X					
Auf lose Teile überprüfen	X					X
Keilriemen überprüfen (Sichtkontrolle)				X		
Reinigen des Rasentraktors		X				
Luftansauggitter am Motor reinigen ^{*)}	X					
Getriebe von Gras- und Mähresten reinigen		X		X		

^{*)} siehe Bedienungsanleitung des Motorenherstellers

8.2 Schmierplan

Um die Leichtgängigkeit der beweglichen Teile zu gewährleisten, empfehlen wir mindestens jährlich folgende Stellen nachzuschmieren.

Reinigen Sie alle zu schmierenden Stellen vor dem Abschmieren oder Einsprühen mit einem Lappen. Verwenden Sie kein Wasser, um eventuelle Korrosion zu vermeiden.

Schmierstellen:

- Schmiernippel am Achsschenkel rechts und links (16) mit Mehrzweckfett abschmieren.
- Lagerung der Vorderachse am Rahmen (16/1) mit Sprühöl einsprühen.
- Zahnsegment und Lenkritzeln am Lenkgetriebe (17) mit Mehrzweckfett abschmieren.
- Rollenlager und Nabe an Vorder- und Hinterachse (18 / 15) mit Mehrzweckfett abschmieren.

f HINWEIS Die Vorder- und Hinterräder müssen zum Abschmieren der Achsen und Lager abgebaut werden.

- Dreh- und Lagerstellen: Schmierung aller beweglichen Dreh- und Lagerstellen.

8.3 Radwechsel

Radwechsel darf nur auf einem waagrechten und festen Untergrund vorgenommen werden.

1. Stellen Sie den Rasentraktor ab und ziehen Sie den Zündschlüssel ab.
2. Drücken Sie das Bremspedal (04/1) ganz durch und arretieren Sie es mit dem Feststellhebel (04/2).
3. Sichern Sie den Rasentraktor mit Unterlegkeilen gegen Wegrollen. Legen Sie die Keile auf der Seite unter, die nicht angehoben wird.
4. Heben Sie den Rasentraktor mit einem geeigneten Hebezeug (z. B. Scherenwagenheber) auf der Seite an, auf der das Rad gewechselt werden soll. Heben Sie den Traktor so weit an, dass sich das zu wechselnde Rad frei drehen lässt.

Achtung! Gefahr von Geräteschäden.

Achten Sie beim Anheben darauf keine Traktorelemente zu verbiegen. Setzen Sie das Hebewerkzeug nur an stabilen Metallteilen an.

5. Sichern Sie den Rasentraktor an einem tragenden Element des Fahrgestells mit einer stabilen Unterlage (z. B. Kanthölzer) so ab, dass er sich auch bei abrutschen oder kippen des Hebezeugs nicht absenken kann.
6. Ziehen Sie die Schutzkappe (14/1) ab.

7. Drücken Sie die Sicherungsscheibe (14/2) mit Schraubendreher ab. Achten Sie darauf, dass sie nicht verloren geht.
8. Ziehen Sie die Unterlegscheibe (14/3) ab.
9. Ziehen Sie das Rad von der Achse.
Hinweis: *Beim Abziehen der Hinterräder von der Achse die Passfeder nicht verlieren!*
10. Reinigen Sie vor der Wiedermontage die Achse und die Bohrung im Rad und fetten Sie beides mit Mehrzweckfett ein.
11. Stecken Sie das Rad auf die Achse.
Hinweis: *Beim Aufstecken der Hinterräder müssen die Nuten der Passfeder und des Hinterrades so übereinander stehen, so dass sich die Passfeder gewaltfrei einschieben lässt.*
12. Stecken Sie die Unterlegscheibe auf die Achse.
13. Drücken Sie die Sicherungsscheibe in die Nut an der Achse. Wenn Sie hierzu eventuell eine Zange verwenden, achten Sie darauf mit der Zange nicht die Achse zu beschädigen.
14. Stecken Sie die Schutzkappe auf die Achse.
15. Entfernen Sie die Sicherungsunterlage und lassen Sie den Traktor vorsichtig mit dem Hebezeug auf den Boden sinken.

8.4 Starterbatterie

Im Lieferumfang des Rasentraktors ist kein Ladegerät für die Starterbatterie enthalten.

Genauere Batteriebezeichnung: siehe Batteriekasten. Die Starterbatterie befindet sich unter der Motorabdeckhaube.

Grundsätzlich ist die Starterbatterie ab Werk geladen.

Sicherheitshinweise

⚠️ WARNUNG! Gefahr durch falschen Umgang mit der Starterbatterie! Zur Vermeidung von Gefahren, die vom falschen Umgang mit der Batterie ausgehen können, beachten Sie folgenden Punkte!

- Die Starterbatterie darf nicht in unmittelbarer Nähe von offenem Feuer gelagert, verbrannt oder auf Heizungen abgestellt werden. Es droht Explosionsgefahr.
- Bewahren Sie die Starterbatterie zur Winterlagerung in einem kühlen, trockenen Raum (10 – 15 °C) auf. Temperaturen unter dem Gefrierpunkt sollten bei der Lagerung vermieden werden.

- Lassen Sie die Starterbatterie nicht über einen längeren Zeitraum ungeladen. Wenn die Starterbatterie über einen längeren Zeitraum nicht benutzt wurde, sollte sie mit einem geeigneten Ladegerät aufgeladen werden.
- Die Starterbatterie nicht zerstören. Der Elektrolyt (Schwefelsäure) verursacht Verätzungen auf der Haut und Bekleidung – sofort mit viel Wasser auswaschen.
- Die Starterbatterie sauber halten. Nur mit einem trockenen Tuch abwischen. Kein Wasser, Benzin, Verdünnungsmittel oder ähnliches dazu verwenden!
- Die Anschlusspole sauber halten und mit Polfett einfetten.
- Anschlusspole nicht kurzschließen.

Laden der Starterbatterie

Die Aufladung ist erforderlich:

- Vor der Einlagerung zur Winterpause.
- Bei längerer Standzeit des Gerätes (länger als 3 Monate).

⚠️ WARNUNG! Gefahr durch falsches Aufladen der Starterbatterie! Der Ladestrom des Ladegerätes darf 5 A nicht überschreiten und die Ladespannung darf max. 14,4 V betragen. Bei höherer Ladespannung besteht Explosionsgefahr der Starterbatterie! Ziehen Sie bei Arbeiten an der Batterie immer den Zündschlüssel ab.

Wir empfehlen, diese wartungsfreie und gasdichte Starterbatterie mit einem speziell dafür geeigneten Ladegerät aufzuladen (zu beziehen über den Fachhandel).

Beachten Sie vor dem Laden der Starterbatterie die Bedienungsanleitung des Ladegeräteherstellers.

⚠️ VORSICHT! Kurzschlussgefahr! Um einen Kurzschluss zu vermeiden, immer zuerst das Minuskabel (-) an der Batterie ab- und als letztes wieder anklammern! Ziehen Sie bei Arbeiten an der Batterie immer den Zündschlüssel ab!

1. Ziehen Sie den Zündschlüssel ab (02/4).
2. Öffnen Sie die Motorhaube.
3. Verbinden Sie die Klemmen des Ladegerätes mit den Anschlusspolen der Batterie.

i HINWEIS Beachten Sie die Polarität:

- Rote Klemme = Pluspol (+)
 - Schwarze Klemme = Minuspol (-)
4. Verbinden Sie das Ladegerät mit dem Stromnetz und schalten Sie es ein.

8.5 Mähwerk ausbauen

Für die Verwendung des Traktors im Winterdienst und für den Wechsel des Keilriemens ist das Mähwerk auszubauen.

1. Lenkrad komplett nach links einschlagen (19).
2. Zylinderschraube (20) der Schachthalterung mit 5 - 6 Umdrehungen lösen.
3. Mähwerk auf die tiefste Stellung "1" absenken und verriegeln (21), siehe *Kapitel 6.6.1 "Schnitthöhe einstellen (06, 08)", Seite 17*.
4. Zugfeder am Mähwerk aushängen (22).
5. Mähwerk wieder ganz nach oben stellen (23).
6. Keilriemen-Kanal aushängen (24).
7. Keilriemen von der Keilriemenscheibe des Motors aushängen (25).
8. Mähwerk wieder auf die tiefste Stellung "1" absenken und verriegeln (26), siehe *Kapitel 6.6.1 "Schnitthöhe einstellen (06, 08)", Seite 17*.
9. Sicherungsstifte (4 Stück) (27) an den Haltebügel des Mähwerks entfernen.
10. Haltbügel über die Bolzen abziehen (27).
11. Höhenverstellhebel auf die höchste Stellung "7=T" (=Transportstellung) stellen und verriegeln (28), siehe *Kapitel 6.6.1 "Schnitthöhe einstellen (06, 08)", Seite 17*.

8.6 Keilriemen auswechseln

Zum Wechseln der Keilriemen wenden Sie sich an eine autorisierte Fachwerkstatt.

9 TRANSPORT

Beim Transport des Rasentraktors mit Transportgeräten (z.B. Pkw-Anhänger), muss das Mähwerk zur Entlastung der Mähwerksaufhängung unterbaut werden.

Störung	Ursache	Beseitigung
Motor springt nicht an.	Kraftstoffmangel.	Tank füllen; Tankentlüftung überprüfen; Kraftstofffilter überprüfen.
	Schlechter, verschmutzter Kraftstoff, alter Kraftstoff im Tank.	Verwenden Sie stets frischen Kraftstoff aus sauberen Behältern; Vergaser reinigen (Kundendienstwerkstatt).
	Luftfilter verschmutzt.	Luftfilter reinigen (siehe Bedienungsanleitung des Motorherstellers).
	Kein Zündfunke.	Zündkerze reinigen, evtl. neue einsetzen, Zündkabel prüfen, Zündanlage prüfen (Kundendienstwerkstatt).

Achten Sie beim Transport auf ausreichende Traglast des Transportmittels und eine geeignete Sicherung des Rasentraktors.

10 LAGERUNG

Der Rasentraktor soll vor Witterungseinflüssen, insbesondere vor Feuchtigkeit, Regen und längerer direkter Sonneneinstrahlung geschützt, abgestellt werden.

Bewahren Sie den Rasentraktor niemals mit Kraftstoff im Tank innerhalb eines Gebäudes auf, in dem möglicherweise Kraftstoffdämpfe mit offenem Feuer oder Funken in Berührung kommen können. Stellen Sie den Rasentraktor nur in Räumen ab, die für das Abstellen von Kraftfahrzeugen geeignet sind.

Stellen Sie den Rasentraktor bei längeren Einlagerungen, wie Überwinterung, möglichst nicht mit vollem Kraftstofftank ab. Der Kraftstoff kann verdunsten.

Vor Langzeiteinlagerung sollte der Kraftstoff aus dem Tank und dem Vergaser abgelassen werden, um Ablagerungen und damit Startschwierigkeiten vorzubeugen. Befragen Sie hierzu bitte Ihre Fachwerkstatt.

11 HILFE BEI STÖRUNGEN

⚠ VORSICHT! Verletzungsgefahr. Scharfkantige und sich bewegende Geräteteile können zu Verletzungen führen.

- Tragen Sie bei Wartungs-, Pflege- und Reinigungsarbeiten immer Schutzhandschuhe!

i HINWEIS Wenden Sie sich bei Störungen, die nicht in dieser Tabelle aufgeführt sind oder nicht selbst behoben werden können, an unseren Kundendienst.

Störung	Ursache	Beseitigung
	Durch mehrmalige Startversuche zu viel Kraftstoff im Motorbrennraum.	Zündkerze herausdrehen und abtrocknen.
Anlasser funktioniert nicht.	Leere oder schwache Starterbatterie.	Starterbatterie aufladen.
	Sicherheitsschalter am Fahrersitz nicht in Funktion.	Richtig auf dem Fahrersitz Platz nehmen; Schalter defekt.
	Sicherheitsschalter am Bremspedal nicht in Funktion.	Bremspedal ganz niederdrücken.
	Mähwerk zugeschaltet.	Mähwerk ausschalten.
	Sicherung am (+) Kabel der Starterbatterie.	Sicherung überprüfen, gegebenenfalls tauschen.
Motorleistung lässt nach.	Zu hohes oder zu feuchtes Gras.	Schnitthöhe korrigieren; Freiraum für das Mähwerk schaffen durch kurzes Zurückfahren.
	Luftfilter verschmutzt.	Luftfilter reinigen (siehe Bedienungsanleitung des Motorherstellers).
	Vergasereinstellung stimmt nicht.	Einstellung überprüfen lassen (Kundendienstwerkstatt).
	Messer stark abgenutzt.	Messer auswechseln (Kundendienstwerkstatt).
	Fahrgeschwindigkeit zu hoch.	Fahrgeschwindigkeit verringern.
Rasentraktor vibriert stark.	Mähwerk ist beschädigt.	Mähwerk prüfen (Kundendienstwerkstatt).
Rasentraktor fährt nicht an.	Bei Hydrostat-Antrieb: kein Fahrtrieb.	Bypasshebel auf Betriebsstellung umstellen (siehe <i>Kapitel 6.3 "Rasentraktor schieben (10, 11)", Seite 15</i>).
Unsauberer Schnitt.	Messer abgenutzt, unscharf.	Messer auswechseln oder nachschleifen. Nachgeschliffene Messer auswuchten (Kundendienstwerkstatt)!
	Falsche Schnitthöhe.	Schnitthöhe korrigieren.
	Zu geringe Motordrehzahl.	Maximale Motordrehzahl einstellen.
	Fahrgeschwindigkeit zu hoch.	Fahrgeschwindigkeit vermindern.
	Unterschiedlicher Reifendruck auf den Rädern.	Auf richtigen Luftdruck aufpumpen. Korrekten Reifendruck am Reifen ablesen.
Fahrtrieb, Bremse, Kupplung und Mähwerk.		Ausschließlich von einer Kundendienstwerkstatt überprüfen lassen!

12 KUNDENDIENST/SERVICE

Bei Fragen zu Garantie, Reparatur oder Ersatzteilen wenden Sie sich bitte an Ihre nächstgelegene AL-KO Servicestelle. Diese finden Sie im Internet unter folgender Adresse:

www.alko-garden.com/service-contacts

Weitere Informationen zu Ersatzteilen finden Sie unter:

www.alko-garden.com/spareparts

14 GARANTIE

Etwaige Material- oder Herstellungsfehler am Gerät beseitigen wir während der gesetzlichen Verjährungsfrist für Mängelansprüche entsprechend unserer Wahl durch Reparatur oder Ersatzlieferung. Die Verjährungsfrist bestimmt sich jeweils nach dem Recht des Landes, in dem das Gerät gekauft wurde.

Unsere Garantiezusage gilt nur bei:

- Beachten dieser Betriebsanleitung
- Sachgemäßer Behandlung
- Verwenden von Original-Ersatzteilen

Die Garantie erlischt bei:

- Eigenmächtigen Reparaturversuchen
- Eigenmächtigen technischen Veränderungen
- Nicht bestimmungsgemäßer Verwendung

Von der Garantie ausgeschlossen sind:

- Lackschäden, die auf normale Abnutzung zurückzuführen sind
- Verschleißteile, die auf der Ersatzteilkarte mit Rahmen gekennzeichnet sind
- Verbrennungsmotoren (hier gelten die Garantiebestimmungen der jeweiligen Motorenhersteller)

Die Garantiezeit beginnt mit dem Kauf durch den ersten Endabnehmer. Maßgebend ist das Datum auf dem Kaufbeleg. Wenden Sie sich bitte mit dieser Erklärung und dem Original-Kaufbeleg an Ihren Händler oder die nächste autorisierte Kundendienststelle. Die gesetzlichen Mängelansprüche des Käufers gegenüber dem Verkäufer bleiben durch diese Erklärung unberührt.

13 INFORMATION ZUR KONFORMITÄTSERKLÄRUNG

Wir erklären hiermit in alleiniger Verantwortung, dass dieses Produkt in der auf dem Markt vertriebenen Form die Anforderungen der harmonisierten EU-Richtlinien, die EU-Sicherheitsstandards und die produktspezifischen Standards erfüllt. Die Konformitätserklärung ist Teil der Betriebsanleitung und liegt der Maschine bei.

TRANSLATION OF THE ORIGINAL INSTRUCTIONS FOR USE



Contents

1	About these instructions for use.....	26	6.4	Starting and stopping the engine	32
1.1	Symbols on the title page	26	6.5	Driving with the tractor	32
1.2	Legends and signal words.....	26	6.5.1	Preparing to drive at temperatures below 10 °C	33
2	Product description	26	6.5.2	Driving with the foot hydrostat transmission.....	33
2.1	Designated use.....	26	6.5.3	Driving with cruise control.....	33
2.2	Possible misuse.....	26	6.5.4	Driving and mowing on slopes.....	33
2.3	Symbols on the appliance.....	27	6.6	Mowing with the lawn tractor.....	33
2.4	Safety and protective devices.....	27	6.6.1	Adjusting the cutting height (06, 08).....	33
2.5	Product overview (01).....	27	6.6.2	Switching on the mower mechanism	34
2.6	Controls	27	6.6.3	Mowing in reverse.....	34
2.6.1	Standard dashboard (02)	27	6.6.4	Switching off the mower mechanism	34
2.6.2	Transmission operation (driving speed) (03).....	28	6.6.5	Mulching (12, 13).....	34
2.6.3	Brake pedal (04).....	28	6.6.6	Mowing interval.....	35
2.6.4	Foot hydrostat transmission (03, 04)	28	6.6.7	Mowing high grass.....	35
2.6.5	“smart Cockpit” option (05)*	28	6.6.8	Cutting blade maintenance	35
2.6.6	“Cutting height adjustment with memory function” option (07)*	29	7	Cleaning the lawn tractor.....	35
3	Safety instructions.....	29	7.1	Cleaning the deck, engine and transmission	35
4	Unpacking and assembling the tractor.....	30	8	Maintenance	36
5	Start-up	30	8.1	Maintenance schedule	36
5.1	Checking the mower mechanism.....	30	8.2	Lubricating plan.....	37
5.2	Oil fill	30	8.3	Wheel change	37
5.3	Filling with fuel	30	8.4	Starter battery	37
5.4	Checking the tyre pressure.....	31	8.5	Removing the mower mechanism.....	38
5.5	Adjusting the height of the armrests* (09)	31	8.6	Renewing the V-belt.....	38
5.6	Checking the safety devices.....	31	9	Transport	38
5.6.1	Checking the brake contact switch	31	10	Storage	38
5.6.2	Checking the mower mechanism contact switch.....	31	11	Help in case of malfunction	39
5.6.3	Checking the seat contact switch	31	12	After-Sales/Service	40
6	Operating the tractor	31	13	Information on the Declaration of Conformity	40
6.1	Fundamental preparatory measures..	32	14	Guarantee.....	40
6.2	Use of accessories	32			
6.3	Pushing the lawn tractor (10, 11).....	32			

1 ABOUT THESE INSTRUCTIONS FOR USE

- The German version is the original operating instructions. All additional language versions are translations of the original operating instructions.
- Always safeguard these operating instructions so that they can be consulted if you need any information about the appliance.
- Only pass on the appliance to other persons together with these operating instructions.
- Comply with the safety and warning information in these operating instructions.
- The lawn tractors are supplied with different levels of equipment. Please note that the illustrations may differ somewhat from the original. Please contact a specialist workshop or the manufacturer if you encounter difficulties in following the descriptions.
- Comply with the enclosed installation instructions and the operating instructions for the petrol engine.

1.1 Symbols on the title page

Symbol	Meaning
	It is essential to read through these operating instructions carefully before start-up. This is essential for safe working and trouble-free handling.
	Operating instructions
	Never operate the petrol powered device in the vicinity of open flames or heat sources.

1.2 Legends and signal words

⚠ DANGER! Denotes an imminently dangerous situation which will result in fatal or serious injury if not avoided.

⚠ WARNING! Denotes a potentially dangerous situation which can result in fatal or serious injury if not avoided.

⚠ CAUTION! Denotes a potentially dangerous situation which can result in minor or moderate injury if not avoided.

IMPORTANT! Denotes a situation which can result in material damage if not avoided.

i NOTE Special instructions for ease of understanding and handling.

2 PRODUCT DESCRIPTION

Lawn tractors with side-discharge are manufactured in different versions. When reading the following descriptions in these operating instructions, make sure you are referring to the appropriate description for your lawn tractor.

Features of your lawn tractor:

- Transmission: Foot hydrostat
- Blade brake clutch: electromagnetic
- Mower mechanism for side-discharge, incl. insert for mulch mowing

Type differences:

- Engine type
- Motor rating
- Cutting width

Transmission type:

- T3
- G700

2.1 Designated use

The lawn tractor is intended for mowing in domestic gardens and allotments with a max. slope of 10° (18 %). Additional applications, such as for mulching, are only permitted if the original accessories are used and in compliance with the maximum load values.

This appliance is intended solely for use in non-commercial applications. Any other use as well as unauthorised conversions or modifications are regarded as contrary to the intended use and will result in voiding of the warranty as well as loss of conformity; the manufacturer will thus decline any responsibility for damage and/or injury suffered by the user or third parties.

2.2 Possible misuse

The lawn tractor is not designed for commercial use in public parks, sports grounds, agriculture and forestry.

⚠ WARNING! **Dangers due to overloading the lawn tractor!** In particular, when using a trailer make sure not to exceed the permitted pulling forces and uphill/downhill gradients. Exceeding these values may exceed the braking capacity of the lawn tractor and lead to dangerous situations!

NOTE Bear in mind that the lawn tractor does not have approval for road use, and thus is not allowed to be driven on public roads!

2.3 Symbols on the appliance

	Before starting operation, read the operating instructions.
	Keep other people, especially children and animals, out of the working area during mowing.
	Remove the ignition key before maintenance and repair work!
	Important – danger! Keep your hands and feet away from the blade system.
	Do not drive on gradients of more than 10° (18%)!
	Danger: Do not step here!
	Risk of burns on hot surfaces!

2.4 Safety and protective devices

WARNING! Danger if protective devices are removed or manipulated! Do not operate with any protective devices removed or manipulated. Defective protective devices must be repaired or renewed immediately!

Above all, the protective devices include:

- Brake contact switch
- Mower mechanism contact switch
- Mulching insert
- Seat contact switch

- Mower mechanism covers
- Cover of the side-discharge

2.5 Product overview (01)

No.	Component
1	Steering wheel
2	Dashboard
3	Engine cover
4	Brake pedal
5	Transmission activation reverse
6	Transmission activation forwards
7	Brake pedal locking lever
8	Cruise control lever*
9	Mower mechanism
10	Mulching insert
11	Cover of the side-discharge
12	Transmission bypass
13	Cutting height adjustment ■ with memory function*
14	Operator's seat ■ with armrests*

* Configuration varies and depends on model

2.6 Controls

In the following the controls of lawn tractors with side-discharge are described. Make sure you are referring to the appropriate description for your lawn tractor.

2.6.1 Standard dashboard (02)

The elements of the standard dashboard are explained below.

Controlling the engine speed

NOTE Please note that operating the controller while driving influences the speed!

For controller with integrated choke:

Moving the controller (02/2) increases or decreases the engine speed. The choke is activated in the highest position.



Switch on the choke: Push the controller all the way towards the choke symbol. Only use this position for starting the engine.

Note: Some tractor variants have a separate choke knob (02/1) on the dashboard. This must be pulled out as well in order to start the tractor. When the engine is running, slowly push the button back in!



Mowing: In this position, the engine runs at maximum speed.



Idling: In this position, the engine runs at the lowest speed.

Ignition lock (02/4)

Position	Function
0	Engine off. The ignition key can be removed.
I	Headlights on. The headlights are switched on in this position after the engine has started.
II	Operating position when the engine is running.
III	Start position for starting the engine. Release the key as soon as the engine is running. Then it springs back to operating position II.

2.6.2 Transmission operation (driving speed) (03)

The lawn tractors are equipped with a foot hydrostat transmission.

Some models are equipped with cruise control.

There are two separate pedals on the right for driving forwards and in reverse.

Direction of travel	Description
Forwards	Press the right pedal (03/2) to drive forwards.
Reverse	Press the left pedal (03/1) to drive in reverse. <i>Note:</i> The mower mechanism is switched off if only the pedal for reverse is pressed. Mowing in reverse: Mowing with the lawn tractor.

2.6.3 Brake pedal (04)

- **Brake:** Pressing the brake pedal (04/1) all the way down operates the brake on the transmission and the tractor is braked.
- **Parking brake:** Pulling the parking brake lever (04/2) upwards while the brake pedal (04/1) is pressed down engages the parking brake. Pressing the brake pedal again releases the parking brake.

2.6.4 Foot hydrostat transmission (03, 04)

The foot hydrostat transmission is operated by two pedals (03/1 and 03/2).

To **move off**, first release the parking brake (04/2) while the engine is running and then press pedal (03/2) to drive forwards or pedal (03/1) to reverse. The further you press the pedal, the faster your speed will be in the selected direction.

Forward travel: Press the outer pedal (03/2) on the right side.

Reverse travel: Press the inner pedal (03/1) on the right side.

2.6.5 "smart Cockpit" option (05)*

* *If not included in the scope of supply, the "smart Cockpit" can be retrofitted as an option.*

In combination, the "smart Cockpit", your Bluetooth-capable smartphone and the AL-KO inTOUCH app significantly improve the ease of operation of your premium lawn tractor.

You can charge your smartphone at the USB charging jack of the "smart Cockpit" while driving. If your smartphone is equipped for inductive charging, you can also purchase the inductive charging expansion module.

Ask your specialist dealer.

IMPORTANT! Risk of destruction of the printed circuit board. Disconnecting the starter battery while the lawn tractor is running can destroy the printed circuit boards of the "smart Cockpit".

- Turn the ignition key to position "0" (i.e. ignition switched off) before disconnecting the starter battery.
- Never operate the lawn tractor without starter battery.

2.6.5.1 Bluetooth wireless module and AL-KO inTOUCH app

The "smart Cockpit" is equipped with a Bluetooth wireless module. This allows you to couple your smartphone to the lawn tractor without cables.

Coupling for the first time is possible within 60 seconds of turning the ignition key to any position (position I, II or III).

After the initial coupling, connection to the Bluetooth wireless module is possible at any time as long as the tractor is switched on.

AL-KO inTOUCH app

Your smartphone needs an Internet connection in order to be able to install the AL-KO inTOUCH app and to use the Internet functions. The smartphone establishes the Internet connection either via mobile radio or via WiFi.

The AL-KO inTOUCH app can be downloaded for Android-based devices from the Google Play Store and for iOS-based devices from the Apple App Store:



<https://alko-garden.com/smart-connect/>

Scan this QR code to find out how to install the AL-KO inTOUCH app on your smartphone and for further information on your appliance. You can also use the app to connect your "smart-connected" appliance to the Internet.

1. Start the AL-KO inTOUCH app.
2. Create a user account under "Register" or log in with your already existing account under "Login". If you have previously registered in our online shop, you can use this user account.
3. Add a new appliance via "Add new appliance".
4. Follow the further instructions.
5. If your appliance is a "smart-connect"-enabled appliance, run the "smart-connect" wizard directly in the vicinity of the appliance.
6. Follow the further instructions.

In the event of malfunctions on the lawn tractor, your dealer can help you via the AL-KO inTOUCH app. You have to grant the dealer access to the AL-KO inTOUCH app for this.

NOTE Updates for the AL-KO inTOUCH app are downloaded automatically via the Internet (FOTA: Firmware update Over The Air).

2.6.5.2 Actions in the "Smart Home" / "Smart Garden" (IFTTT)

You can trigger up to 3 IFTTT actions via the AL-KO inTOUCH app (IFTTT: If This Then That). These actions have to be defined beforehand at <https://ifttt.com/> (e.g. control of appliances in the "Smart Home" or "Smart Garden", switching on the watering system, opening the garage door). IFTTT actions can be free or chargeable, depending on the provider's subscription model.

NOTE More detailed information on IFTTT can be found at: <https://alko-garden.de/ifttt-de/>

2.6.6 "Cutting height adjustment with memory function" option (07)*

** If not included in the scope of supply, the memory function can be retrofitted as an option.*

The cutting height adjustment mechanism saves the set cutting height if you need to lift the mower into the transport position to empty the grass catcher. This ensures that you can continue mowing at the same cutting height after emptying.

- Use preselection lever (07/1) to preselect a cutting height:
 - Position 1: lowest preselectable cutting height
 - Position 6: highest preselectable cutting height
- Use height adjustment lever (07/2) to set the transport position "7=T". This position is also the highest cutting height (cannot be preselected).

The preselected cutting heights 1 to 6 are clearly visible from the driver's position in the window (07/3) of the preselection lever. Use the height adjustment lever to raise or lower the mower to the preselected cutting height.

Procedure for setting the cutting height: see *chapter 6.6.1 "Adjusting the cutting height (06, 08)", page 33.*

3 SAFETY INSTRUCTIONS

- Children or other people who are not familiar with the operating instructions must not be allowed to use the device.
- Comply with local regulations on the minimum age of people operating the device.
- Do not allow children and young people to play on the machine.

- Mow only during daylight hours or with good artificial lighting.
- Keep other people out of the danger area.
- The user is responsible for accidents involving other people and their property.
- Use only genuine spare parts and genuine accessories.
- Repairs to the device must be carried out by the manufacturer or by one of its customer service centres.
- Wear hearing protection.
- The lawn tractor does not have approval for road use and may not be driven on public roads.
- Do not mow during thunderstorms. No protection against lightning strikes.
- Do not carry any passengers on the trailer.
- Do not mow on slopes with a gradient of more than 10° (18%)
- Do not work with the lawn tractor and/or with accessories attached to it after you have consumed alcohol, medicines which impair reactions, or drugs.
- Always mow across the slope.
- Comply with the permitted operating times in your region.
- The lawn tractor can cause serious injuries due to its dead weight. Take particular care when loading and unloading the lawn tractor before/after transport on a vehicle or trailer.
- This lawn tractor must not be towed. Use a suitable vehicle for transport on public roads.
- Do not operate the lawn tractor in poorly ventilated working areas (e.g. a garage). The exhaust gases contain poisonous carbon monoxide as well as other harmful substances.
- Before each use:
 - Check side-discharge flap for wear or damage.
 - Check mulching insert for wear or damage.

4 UNPACKING AND ASSEMBLING THE TRACTOR

Comply with the supplied assembly instructions for unpacking and assembling the tractor.

NOTE Also comply with the enclosed operating instructions for the petrol engine.

⚠ WARNING! Danger if assembly is not carried out completely! Operation of an incompletely assembled lawn tractor can result in serious injury and damage to the lawn tractor.

- Put the lawn tractor into operation only when it has been fully assembled.
- Carry out all assembly work described in the assembly instructions. If you are uncertain about anything, ask a specialist to confirm that assembly has been carried out correctly before putting the lawn tractor into operation!
- Check whether all safety and protective devices are in place and functioning correctly!

5 START-UP

5.1 Checking the mower mechanism

Before use, always look and check whether the cutter, fastening pin and the entire mowing unit are worn or damaged. Worn or damaged blades must be renewed by new ones in order to avoid any imbalance.

5.2 Oil fill

The engine must be filled with oil before initial start-up. Please comply with the instructions from the engine manufacturer in this regard. Also make sure the oil level is checked at regular intervals and the oil is topped up if necessary.

5.3 Filling with fuel

⚠ WARNING! Dangers when handling fuel! Fuel is highly flammable. Only fill the fuel tank outdoors! Do not smoke! Do not refuel when the engine is running or is hot!

Use a suitable funnel or a filler pipe when refueling so that no fuel is spilled onto the engine, the housing or the ground.

For safety reasons, the fuel tank cap and other tank caps must be renewed if damaged.

Do not start the engine if the fuel has overflowed. Move the tractor away from the area contaminated by fuel, and absorb and wipe away the spilled fuel from the ground, the engine and the housing using a cloth.

Do not try to start the mower until the fuel vapours have evaporated.

Store the fuel only in containers intended for this purpose.

Use lead-free petrol, min. RON 91.

Filling the tank

1. Switch off the engine if it is running and remove the ignition key as a precaution.
2. Wait until the engine has cooled down.
Warning! Risk of explosion from flammable fuel!
3. Open the engine cover/tank cap cover to gain access to the tank cap.
4. Open the tank cap and pour in the fuel.
Caution! Avoid overfilling the fuel tank!
5. Close the tank cap.
6. Close the engine cover/tank cap cover.

5.4 Checking the tyre pressure

- Check the tyre pressure at regular intervals.
- Please refer to the specification on the tyre for the necessary inflation pressure (recommendation: 1 bar).

i NOTE 1 PSI = 0.07 bar.

The tyre pressure can be checked and the tyre inflated using a commercially available foot pump.

5.5 Adjusting the height of the armrests* (09)

*: Option

1. Tilt the armrests (09/1) upwards by at least 10° (09/a).
Note: The knurled nut is most easily visible when the armrest is fully raised.
2. Turn the knurled nut (09/2) on each armrest in the direction of the arrow (09/b) until the desired height is set:
 - +: Move the armrest up.
 - -: Move the armrest down.
3. Fold the armrests down again.

5.6 Checking the safety devices

Check the safety devices each time before the lawn tractor is started.

⚠ WARNING! Danger when checking the safety devices! The safety devices may only be checked from the operator's seat and when no other persons or animals are in the vicinity!

Carry out all checks on level ground so that the lawn tractor cannot roll away inadvertently.

5.6.1 Checking the brake contact switch

The brake contact switch ensures that the engine cannot be started if the brake is not applied.

1. The engine is off.

2. Sit on the operator's seat.
3. Release the parking brake by pressing the brake pedal (04/1).
4. Attempt to start the engine (ignition key in position III).

i NOTE The engine is not allowed to start!

5.6.2 Checking the mower mechanism contact switch

The mower mechanism contact switch ensures that the engine cannot be started if the mower mechanism is activated.

1. The engine is off.
2. Sit on the operator's seat.
3. Press the brake pedal (04/1) and the parking brake (04/2).
4. Switch on the mower mechanism (02/5, position "1").
5. Attempt to start the engine (ignition key in position III).

i NOTE The engine is not allowed to start!

5.6.3 Checking the seat contact switch

The seat contact switch ensures that the engine switches off as soon as there is no-one on the operator's seat when the mower mechanism is switched on.

1. Sit on the operator's seat.
2. Press the brake pedal (04/1) and the parking brake (04/2).
3. Start the engine and let it run at maximum rpm.
4. Switch on the mower mechanism (02/5, position "1").
5. Take your weight off the seat by standing up (do not get off!).

i NOTE The engine must switch itself off!

6 OPERATING THE TRACTOR

⚠ WARNING! Dangers due to inadequate knowledge of the lawn tractor! Read the operating instructions for use carefully before you start! Pay particular attention to all safety instructions! Carry out all assembly and start-up work conscientiously. Ask the manufacturer if you have any doubts!

6.1 Fundamental preparatory measures

- Always wear tough shoes and long trousers while mowing. Never mow barefoot or when wearing open sandals.
- Check the complete area on which the lawn tractor is to be used. Remove all stones, sticks, wires, bones and other foreign objects which could be scooped up and flung out. Also pay attention to foreign objects during mowing.
- Carry out all the work described in the start-up instructions. This applies in particular to checking the safety devices.
- Only use the towing hitch for pulling loads! Do not exceed the imposed load limit.
- Do not transport objects on the lawn tractor!

6.2 Use of accessories

⚠ WARNING! Danger due to incorrect accessories or incorrect use of accessories! Only ever use genuine accessories from the tractor manufacturer! Pay attention to the regulations on use in the supplied operating instructions!

Using unauthorised accessories, or using accessories incorrectly, can expose the operator and other persons to significant risks. The lawn tractor could be overloaded. This can lead to serious accidents.

6.3 Pushing the lawn tractor (10, 11)

⚠ CAUTION! Danger when pushing on slopes! Only push the lawn tractor on level ground! On slopes, the lawn tractor could roll downhill uncontrollably.

For a foot hydrostatic drive

The bypass lever (10/1) is located in the rear right wheel housing.

Bypass unlocking on T3 transmission:

1. Pull out the bypass lever (10/1) and hook it in place upwards (11).
2. Release the brake.
 - ⇒ The lawn tractor can now be pushed.

Bypass unlocking on G700 transmission:

1. Push in the bypass lever (10/1) and hook it in place upwards (11).
2. Release the brake.
 - ⇒ The lawn tractor can now be pushed.

6.4 Starting and stopping the engine

Starting the engine

1. Sit on the operator's seat.
2. Press the brake pedal (04/1) on the left side down fully and lock it using the locking lever (04/2).
3. Make sure the mower mechanism is not switched on. To do this, check the position of the toggle switch (02/5, position "0").
4. Move the engine speed controller (02/2) to the top end stop. The choke symbol is located there, depending on the equipment variant. If it is not, pull the separate choke knob (02/1).
5. Insert the ignition key into the ignition lock (02/4).
6. Turn the ignition key to position "III" and hold it there until the engine is running.

Note: *To reduce strain on the starter battery, do not attempt to start for any longer than about 5 seconds.*
7. Then release the ignition key, it automatically jumps to position "II".
8. Move the engine speed controller (02/2) to the operating position. In an equipment variant with the choke knob, press it back in again (02/1).

Switch off the engine

1. Switch off the mower mechanism (02/5).
2. Move the controller (02/2) for the engine speed to the idling speed position.
3. Press the brake pedal (04/1) and lock it using the locking lever (04/2).
4. Turn the ignition key (02/4) to the "0" position.
5. Remove the ignition key.

⚠ WARNING! Danger if the engine is hot!

When stopping the vehicle, ensure that hot engine parts (e.g. the silencer) cannot set fire to objects or materials located nearby!

6.5 Driving with the tractor

⚠ WARNING! Danger in case of inappropriate speed! Drive slowly, especially at the beginning, in order to familiarise yourself with the driving and braking properties of the tractor! Before each change of direction, adjust the driving speed so as to retain control of the lawn tractor at all times, and to prevent it from tipping over!

Your tractor is driven via a foot hydrostat transmission.

6.5.1 Preparing to drive at temperatures below 10 °C

NOTE Also comply with the enclosed operating instructions for the petrol engine.

1. Make sure the mower mechanism is NOT switched on. To do this, check the position of the toggle switch (02/5, position "0").
2. Start the engine and let it run for about 30 seconds to warm up and optimise the gear oil viscosity. Following that, you can drive the tractor. Do not switch on the mower mechanism until the engine has been running for a few minutes.

6.5.2 Driving with the foot hydrostat transmission

1. Press the brake pedal (04/1) and lock it using the locking lever (04/2).
2. Set the mower mechanism to the highest position "7-T" (= Transport position), see *chapter 6.6.1 "Adjusting the cutting height (06, 08)", page 33*.
3. Start the engine.
4. Press the brake (04/1).
5. Slowly press the foot pedal for the required driving direction:
 - Forwards: Foot pedal (03/2)
 - Reverse: Foot pedal (03/1)
6. The further you press the pedal, the faster the tractor will drive in the selected direction.
7. To stop, release the foot pedal and press the brake (04/1).

NOTE When you leave the tractor, always activate the locking lever when the brake pedal is pressed, to prevent the tractor from rolling away!

6.5.3 Driving with cruise control

NOTE The cruise control can only be switched on when driving forwards. Pressing the brake automatically switches the cruise control off.

Switching the cruise control on/off:

- Pivot lever (02/3) upwards.
The cruise control is switched on.
- Pivot lever (02/3) downwards.
The cruise control is switched off.

6.5.4 Driving and mowing on slopes

WARNING! Danger due to mistakes when driving on slopes! Be particularly careful when driving on slopes! There is no such thing as a "safe" slope. In particular, comply with the following safety instructions here! Disengage the mower mechanism and add-on devices if the wheels spin or the vehicle stalls when driving on a slope. Then drive away down the slope slowly, straight along the fall line!

- Do not drive on slopes of more than 10° (18%). Example: This corresponds to a difference of 18 cm in height over a distance of 1 metre.
- Do not start driving abruptly.
- Do not brake abruptly.
- Keep the ground travel speed low.
- Do not drive across the slope.
- Do not accelerate sharply.
- Do not steer abruptly.

6.6 Mowing with the lawn tractor

Adapt the driving speed to the lawn conditions in order to achieve a good mowing result. Select at most 2/3 of the possible driving speed with the pedal when mowing. The maximum speed of the tractor is exclusively intended for driving without the mower mechanism switched on.

Normally the cutting height is 4 - 5 cm. This corresponds to the 2nd or 3rd Height adjustment position. Mow with a higher cutting height if the grass is moist or wet.

If the grass is very long, it is a good idea to mow in two passes. Set the mower mechanism to the maximum cutting height on the first pass. You can then reduce it to the desired height for the second pass.

6.6.1 Adjusting the cutting height (06, 08)

The tractor mower mechanism can be set to various heights using height adjustment lever (06/1) on the right next to the operator's seat.

1. Move height adjustment lever (06/1) in the desired direction:
 - Downwards (06/a): for low cutting height.
 - Upwards (06/b): for high cutting height.

Option: Adjusting cutting height with memory function (08)

1. Pull height adjustment lever (08/1) to the transport position "7=T" (08/a) and push it outwards (08/b) to engage it.

2. Push preselection lever (08/2) to the desired cutting height (08/c). The cutting height (from 1 to 6) is displayed in the window (08/3) of the preselection lever.
3. Pull the height adjustment lever inwards (08/d) and push it forwards until it stops at the set cutting height (08/e).

f NOTE Transport position "7=T" is the highest cutting height. It cannot be preselected with the preselection lever.

Engaging the mower mechanism

Electric engagement: There is a switch (02/5) in the area of the dashboard. Use this to switch the mower mechanism on (i.e. to position "1").

6.6.2 Switching on the mower mechanism

f NOTE Do not switch on the mower mechanism until the engine has been running for about one minute to warm up! The lawnmower should not be standing in tall grass when the mower mechanism is engaged.

1. Start the engine.
2. Move the engine speed controller (02/2) to the operating position.
3. Set the mower mechanism to the highest position "7=T" (= Transport position), see *chapter 6.6.1 "Adjusting the cutting height (06, 08)", page 33*.
4. Engage the mower mechanism using the toggle switch (02/5, position "1").
5. Set the desired cutting height.
6. Set the lawn tractor in motion.

6.6.3 Mowing in reverse

f NOTE The mower mechanism is switched off if just the reverse transmission pedal is pressed.

1. Press the "Reverse mowing" button (02/6) and, within 5 seconds, press the pedal for reverse driving (03/1).

⚠ WARNING! There is an accident risk when reverse mowing! Pay attention to the area behind you when mowing in reverse! Only mow in reverse when it is necessary to do so!

6.6.4 Switching off the mower mechanism

⚠ WARNING! Danger due to spinning blades! When the cutting blades are still spinning, they can cause laceration injuries to hands and feet! As a result, keep your hands and feet away from the cutters!

1. Disengage the mower mechanism using the toggle switch (02/5, position "0").

The mower mechanism can be switched off when the tractor is at a standstill and when it is being driven.

⚠ WARNING! Risk of injury due to objects being thrown out! When crossing areas of gravel and crushed stone, objects can be drawn into the running mower mechanism and then thrown out.

- Always switch off the mower mechanism if you are driving over surfaces other than lawns.

6.6.5 Mulching (12, 13)

For optimum mulching results, the grass should be mowed on a regular basis (approx. 1 or 2 times per week). When doing so, cut 1/3 of the grass height (e.g. if grass height is 6 cm, mow 2 cm). This will ensure that the mown grass will be properly intermixed in the remaining grass.

The mulch kit is included in the scope of supply:

- 110 cm version: The mulching insert is located on the left side of the mower mechanism.
- 95 cm version: The mulching insert is supplied separately.

Reconfiguring side discharge unit for mulching mode (12)

⚠ WARNING! Hazards due to incomplete or damaged mower mechanism protection. The lawn tractor must only be operated if either the discharge chute for the side-discharge or mulching insert for the mulching mode is mounted. If not one of the two protective devices is mounted, operation is prohibited because there is a danger of intruding into the blade area of the mower mechanism. A damaged protection device must be replaced immediately by an original spare part.

⚠ WARNING! Beware of danger when reconfiguring the mower mechanism protection. The lawn tractor must only be reconfigured when the engine is switched off and the ignition key removed.

To reconfigure from side discharge mode to mulching mode, proceed as follows:

1. Switch off the engine.
2. Remove the ignition key from and protect it against unauthorised access.
3. Lift chute (12/1) for the side discharge (12/a).
4. Insert mulching insert (12/2) into mower mechanism (12/b).
5. Lock the mulching insert in place with the retaining clip (12/3, 12/c).
6. Verify the correct positioning of the mulching insert (12/2).

In case of versions with a cutting width of 110 cm (13)

Removing the mulching insert:

1. Release the clamps (13/1) of the mulching insert (13/2).
2. Remove the mulching insert from the locking mechanism (13/3).

6.6.6 Mowing interval

Please take into account that grass grows differently at different times. We recommend using a shorter interval between mowing during early spring. You can increase the mowing intervals as the growth rate of the grass begins to decline during the course of the year.

If you are unable to mow the grass for an extended period, you should initially select a higher cutting height setting, then re-mow two days later with a lower cutting height setting.

6.6.7 Mowing high grass

Mow with a higher cutting height adjustment when the grass is longer than normal or when it is wet. Then re-mow the grass with a lower, normal setting.

6.6.8 Cutting blade maintenance

Make sure that the cutting blade remains sharp for the entire mowing season to avoid shredding or tearing the blades of grass. Shredded grass blades turn brown on the edges. This reduces their growth and leaves the lawn prone to diseases.

- Check the cutting blade for sharpness and signs of wear or damage after each use! If necessary please contact a service workshop.
- If replacement is required, only use original manufacturer replacement blades.

7 CLEANING THE LAWN TRACTOR

The lawn tractor must be cleaned regularly to ensure optimum function and a long service life.

Clean the lawn tractor after each use to remove adhering dirt and detritus.

Use preferably compressed air and a brush for cleaning. The water jet from a high-pressure cleaner or a garden hose can damage the electrical system or bearings.

In particular, ensure that the engine, transmission and deflection pulleys, as well as the entire electrical system do not come into contact with water.

WARNING! Dangers when cleaning!

During all cleaning work:

- Switch off the engine and remove the ignition key.
- Remove the spark plug connector.
- Protective devices removed for cleaning must be reinstalled afterwards.
- **DANGER OF BURNS:** Do not clean the lawn tractor until it has cooled down. The engine, transmission and silencer get very hot!
- **DANGER OF LACERATIONS:** When working on the cutters, pay attention to the sharp blades. In mowers with more than one blade, moving one cutter can cause the other to move as well!

7.1 Cleaning the deck, engine and transmission

IMPORTANT! **Damage to the electrical system by penetrating water!** Use preferably compressed air and a brush for cleaning.

Do not use water or a high-pressure cleaner to spray down the engine or any of the bearing points (wheels, transmission, blade bearing).

Water penetrating the ignition system, carburettor and air filter can cause malfunctions. Water in the bearing points can lead to loss of lubrication, and thus cause irreparable damage to the bearings.

Use a cloth, hand brush, long-handled paintbrush or similar for removing dirt and grass residues.

8 MAINTENANCE

⚠ WARNING! Dangers during maintenance!

During all maintenance work:

- Switch off the engine and remove the ignition key.
- Remove the spark plug connector.
- Protective devices removed for maintenance must be reinstalled afterwards.
- **DANGER OF BURNS:** Do not work on the lawn tractor until it has cooled down. The engine, transmission and silencer get very hot!
- **DANGER OF LACERATIONS:** When working on the cutters, pay attention to the sharp blades. In case of mowers with multiple blades, moving one cutter can cause another one to move as well.
- Parts are only allowed to be renewed by genuine spare parts.
- If in doubt, always visit a specialist workshop or contact the manufacturer.

8.1 Maintenance schedule

The following jobs may be carried out by the user independently. All other maintenance, service and repair work must be carried out in an authorised service workshop.

ℹ NOTE Shorter maintenance intervals than those indicated in the table may be necessary in case of severe loading and high temperatures.

In addition, please also observe the recommended annual lubrication tasks as indicated in the lubrication plan.

Activity	Before each use	After each use	After the first 5 hours	Every 25 operating hours	Every 50 operating hours	Before every storage
Check the engine oil level ^{*)}	X					
Change the engine oil ^{*)}			X			X
Clean the air filter ^{*)}				X		
Replace the air filter ^{*)}					X	
Check the spark plug ^{*)}					X	
Check the brake (test braking on a straight path)	X					
Check the tyre pressure	X					
Check the mowing blades	X					
Check for loose parts	X					X
Check V-belts (visual check)				X		
Clean the lawn tractor		X				
Clean the air intake grille on the engine ^{*)}	X					
Clean the transmission to remove grass and mowing residues		X		X		

^{*)} Refer to the operating instructions of the engine manufacturer

8.2 Lubricating plan

To ensure that moving parts can move freely, we recommend lubricating the following points at least once a year.

Use a cloth to clean all points to be lubricated before greasing or spraying. Do not use water in order to avoid possible corrosion.

Lubrication points:

- Grease the grease nipples on the right and left steering knuckles (16) using multi-purpose grease.
- Spray oil onto the bearings of the front axle on the frame (16/1).
- Grease the toothed segments and steering pinion on the steering box (17) using multi-purpose grease.
- Grease the roller bearings and hub on the front and rear axles (18 / 15) with multi-purpose grease.

i NOTE The front and rear wheels must be removed for greasing the axles and bearings.

- Pivot and bearing points: Lubricate all movable pivoting and bearing points.

8.3 Wheel change

Wheel changes may only be carried out on firm, level ground.

1. Park the lawn tractor and remove the ignition key.
2. Press the brake pedal (04/1) fully and lock it using the locking lever (04/2).
3. Secure the lawn tractor with chocks to prevent it from rolling away. Place the chocks under the side that is not being raised.
4. Use suitable lifting gear (e.g. a scissor jack) to lift the lawn tractor on the side where the wheel should be changed. Lift the tractor until the wheel to be changed can turn freely.
Caution! Danger of damage to the appliance.
Take care not to bend any tractor elements when lifting. Only position the jack under sturdy metal components.
5. Secure the lawn tractor by placing a sturdy support (e.g. a wooden block) under a supporting part of the chassis so that it cannot drop down even if the jack were to slip or tip over.
6. Pull off the protective cap (14/1).
7. Use a screwdriver to press out the lock washer (14/2). Take care not to lose the parts.

8. Pull off the plain washer (14/3).
9. Pull the wheel off the axle.
Note: *Do not lose the feather key when pulling the rear wheels off the axle!*
10. Clean the axle and the hole in the wheel before reassembly, and grease both of them with multi-purpose grease.
11. Push the wheel onto the axle.
Note: *When pushing on the rear wheels, make sure that the grooves for the feather key and the rear wheel are aligned so that the feather key can be pushed in without force.*
12. Push the washer onto the axle.
13. Push the lock washer into the groove on the axle. If you use a pair of pliers to do this, take care not to damage the axle using the pliers.
14. Push the protective cap onto the axle.
15. Remove the securing support and use the jack to lower the tractor carefully to the ground.

8.4 Starter battery

No charger is supplied for the starter battery of the lawn tractor.

Precise battery designation: see battery box. The starter battery is located under the engine cover.

The starter battery is always supplied from the factory pre-charged.

Safety instructions

⚠ WARNING! Danger if the starter battery is not handled correctly! The following points must be complied with to avoid the dangers arising from incorrect handling of the battery!

- Do not store the starter battery in the immediate vicinity of naked flames, do not burn it or place it on heaters. Risk of explosion.
- Store the starter battery in a cool, dry room (10 - 15 °C) over the winter. Avoid storing at temperatures below the freezing point.
- Do not leave the starter battery without charge for a long period. If the starter battery is not used for a long period, it should be charged using a suitable charger.
- Do not smash the starter battery. The electrolyte (sulphuric acid) causes chemical burns to the skin and clothing – immediately rinse away with plenty of water.
- Keep the starter battery clean. Only wipe clean with a dry cloth. Do not use water, petrol, thinners or similar for this purpose.

- Keep the connection terminals clean and grease them with terminal grease.
- Do not short-circuit the connection terminals.

Charging the starter battery

Charging is required:

- Before putting into storage before the winter break.
- If the machine will not be used for a long time (longer than 3 months).

⚠ WARNING! Danger if the starter battery is not charged correctly! The charging current of the charger must not exceed 5 A, and the charging voltage can only be max. 14.4 V. Risk of explosion of the starter battery if the charging current is more powerful! Always remove the ignition key before starting work on the battery.

We recommend charging this maintenance-free, gas-tight starter battery using a specifically suitable charger (which can be obtained through retail outlets).

Comply with the operating instructions of the charger manufacturer before and during charging of the starter battery.

⚠ CAUTION! Danger of a short circuit! To avoid a short circuit, always disconnect the negative cable (-) of the battery first, and reconnect it last! Always remove the ignition key before starting work on the battery!

1. Remove the ignition key (02/4).
2. Open the engine cover.
3. Connect the charger terminals to the connection terminals of the battery.

ⓘ NOTE Check the polarity:

- Red terminal = positive terminal (+)
 - Black terminal = negative terminal (-)
4. Connect the charger to the mains and switch it on.

8.5 Removing the mower mechanism

The mower mechanism must be removed in order for the tractor to be used for snow clearing and for renewing the V-belt.

1. Turn the steering wheel to full left lock (19).
2. Loosen the cap screw (20) on the channel holder by 5 - 6 turns.
3. Lower the mower mechanism to the lowest position "1" and lock (21), see *chapter 6.6.1 "Adjusting the cutting height (06, 08)", page 33*.

4. Unhook the tension spring from the mower mechanism (22).
5. Move the mower mechanism back up to the top (23).
6. Disconnect the V-belt duct (24).
7. Unhook the V-belt from the V-belt sheave of the engine (25).
8. Lower the mower mechanism to the lowest position "1" again and lock (26), see *chapter 6.6.1 "Adjusting the cutting height (06, 08)", page 33*.
9. Remove the 4 locking pins (27) from the mower mechanism mounting brackets.
10. Pull off the holding clips over the pins (27).
11. Move the height adjustment lever to the highest position "7=T" (= Transport position) and lock (28), see *chapter 6.6.1 "Adjusting the cutting height (06, 08)", page 33*.

8.6 Renewing the V-belt

To change the v-belt, please contact an authorised dealer.

9 TRANSPORT

When the lawn tractor is transported using transport equipment (e.g. trailers towed by cars), the mower mechanism must be supported from below in order to reduce the strain on the mower mechanism mounting.

During transport, make sure that the means of transport has a sufficient load capacity and that the lawn tractor is suitably secured.

10 STORAGE

The lawn tractor should be parked where it is protected against the effects of weather, especially moisture, rain and lengthy exposure to direct sunlight.

Never store the lawn tractor inside a building when its fuel tank contains fuel, if there is potential for fuel vapours to come into contact with naked flames or sparks. Only park the lawn tractor in rooms that are suitable for the storage of motor vehicles.

When storing the lawn tractor for long periods, such as over winter, it should not have its fuel tank filled if possible. The fuel can evaporate.

Before long-term storage, the fuel should be drained from the tank and the carburettor in order to avoid any build-up of deposits, which could result in problems when starting. Please contact your specialist workshop for advice.

11 HELP IN CASE OF MALFUNCTION

⚠ CAUTION! Risk of injury. Sharp-edged and moving appliance parts can lead to injury.

- Always wear protective gloves during maintenance, care and cleaning work!

ℹ NOTE For malfunctions that are not listed in this table or that you cannot resolve yourself, please contact our customer service.

Malfunction	Cause	Remedy
Engine does not start.	Lack of fuel.	Fill tank; check tank bleeding; check fuel filter.
	Poor quality, contaminated fuel, old fuel in tank.	Always use fresh fuel from clean containers; clean carburettor (customer service workshop).
	Air filter contaminated.	Clean air filter (see operating instructions from engine manufacturer).
	No ignition spark.	Clean the spark plug, replace with a new one if necessary, check ignition cable, check ignition system (customer service workshop).
	Too much fuel in engine combustion chamber due to repeated starting attempts.	Unscrew spark plug and dry off.
Starter does not work.	Starter battery flat or with low charge.	Charge the starter battery.
	Safety switch on operator's seat does not function.	Sit on operator's seat correctly; switch defective.
	Safety switch on brake pedal does not function.	Press brake pedal down fully.
	Mower mechanism engaged.	Switch off the mower mechanism.
	Fuse on (+) cable of starter battery.	Check fuse, replace if necessary.
Engine loses power.	Grass too long or too wet.	Correct the cutting height; make clearance for mower mechanism by moving back a short distance.
	Air filter contaminated.	Clean air filter (see operating instructions from engine manufacturer).
	Carburettor setting incorrect.	Have the setting checked (customer service workshop).
	Blades severely worn down.	Replace blades (customer service workshop).
	Ground travel speed too high.	Reduce ground travel speed.
Lawn tractor vibrates severely.	Mower mechanism is damaged.	Check mower mechanism (customer service workshop).

Malfunction	Cause	Remedy
Lawn tractor does not move off.	With hydrostat drive: no travel drive.	Move bypass lever to operating position (see <i>chapter 6.3 "Pushing the lawn tractor (10, 11)", page 32</i>).
Unclean cut.	Blade worn, blunt.	Renew or regrind blade. Reground blades must be rebalanced (customer service workshop)!
	Incorrect cutting height.	Correct the cutting height.
	Engine speed too slow.	Set maximum engine speed.
	Ground travel speed too high.	Reduce ground travel speed.
	Different tyre pressures on the wheels.	Inflate to correct air pressure. Read off correct tyre pressure on tyre.
Travel drive, brake, clutch and mower mechanism.		Have the check performed only in a customer service workshop!

12 AFTER-SALES/SERVICE

In the event of questions of warranty, repair or spare parts, please contact your nearest AL-KO Service Centre. These can be found on the Internet at:

www.alko-garden.com/service-contacts

Further information on spare parts can be found at:

www.alko-garden.com/spareparts

14 GUARANTEE

We will resolve any material or manufacturing faults on the appliance during the legal warranty period for claims relating to faults, in accordance with our choice either to repair or replace. The legal warranty period is determined by the legislation of the country in which the appliance was purchased.

Our warranty promise applies only if:

- These operating instructions are heeded
- The appliance is handled correctly
- Original spare parts have been used

The warranty becomes void in the case of:

- Unauthorised repair attempts
- Unauthorised technical modifications
- Non-intended use

The guarantee excludes:

- Paint damage that can be attributed to normal wear and tear
- Wear parts that are marked with a frame xxxxxx (x) on the spare parts card
- Internal combustion engines (these are covered by the guarantee provisions of the corresponding engine manufacturers)

The guarantee period commences with purchase by the first end user. The date on the proof of purchase is decisive. In the event of a guarantee claim, please take this guarantee declaration and the original proof of purchase, and contact your dealer or the nearest authorised customer service centre. This statement does not affect the purchaser's statutory claims for defects against the vendor.

VERTALING VAN DE ORIGINELE GEBRUIKERSHANDLEIDING

Inhoudsopgave

1	Over deze gebruikershandleiding	42	6	De trekker gebruiken	48
1.1	Symbolen op de titelpagina	42	6.1	Essentiële voorbereidende maatregelen	48
1.2	Verklaring van pictogrammen en signaalwoorden	42	6.2	Gebruik van toebehoren.....	48
2	Productomschrijving.....	42	6.3	Gazontrekker duwen (10, 11).....	48
2.1	Reglementair gebruik.....	42	6.4	De motor starten en afstellen	48
2.2	Mogelijk foutief gebruik.....	43	6.5	Met de trekker rijden	49
2.3	Symbolen op het apparaat.....	43	6.5.1	Rit voorbereiden bij temperaturen onder de 10 °C.....	49
2.4	Veiligheids- en beveiligingsvoorzieningen	43	6.5.2	Met hydrostaat (pedaalbediening) rijden	49
2.5	Productoverzicht (01).....	43	6.5.3	Met cruise control rijden.....	49
2.6	Bedieningselementen	43	6.5.4	Rijden en maaien op hellingen	50
2.6.1	Standaard dashboard (02)	44	6.6	Maaien met de gazontrekker.....	50
2.6.2	Bediening van de versnellingsbak (rijsnelheid) (03).....	44	6.6.1	Maaihogte instellen (06, 08).....	50
2.6.3	Rempedaal (04).....	44	6.6.2	De maaier inschakelen	50
2.6.4	Aandrijving hydrostaat (03, 04) ...	44	6.6.3	Maaibedrijf bij achteruitrijden	50
2.6.5	Optie "smart Cockpit" (05)*	44	6.6.4	De maaier uitschakelen	51
2.6.6	Optie "Maaihogte-instelling met memory-functie" (07)*	45	6.6.5	Mulchen (12, 13).....	51
3	Veiligheidsinstructies.....	46	6.6.6	Maaitijd.....	51
4	Trekker uitpakken en monteren	46	6.6.7	Hoog gras maaien.....	51
5	Ingebruikname	47	6.6.8	Snijmessen onderhouden	51
5.1	Maaier controleren.....	47	7	De gazontrekker reinigen	52
5.2	Vullen met olie	47	7.1	De behuizing, motor en transmissie reinigen	52
5.3	Vullen met brandstof.....	47	8	Onderhoud.....	52
5.4	Bandendruk controleren	47	8.1	Onderhoudsplan.....	52
5.5	Hoogte van de armleuningen* instellen (09).....	47	8.2	Smeerplan	53
5.6	De veiligheidsvoorzieningen controleren.....	47	8.3	Wielen verwisselen	53
5.6.1	Remcontactschakelaar controleren	47	8.4	Startbatterij.....	54
5.6.2	Contactschakelaar van de maaier controleren	48	8.5	De maaier demonteren	54
5.6.3	Contactschakelaar van de stoel controleren	48	8.6	V-snaar vervangen.....	55
			9	Transport	55
			10	Opslag	55
			11	Hulp bij storingen.....	55
			12	Klantenservice/service centre.....	56
			13	Informatie bij de conformiteitsverklaring ...	57
			14	Garantie	57

1 OVER DEZE GEBRUIKERSHANDLEIDING

- De Duitse versie is de originele gebruiksaanwijzing. Alle andere taalversies zijn vertalingen van de originele gebruiksaanwijzing.
- Bewaar deze gebruiksaanwijzing goed zodat u erin het antwoord op uw vragen kunt terugvinden wanneer u informatie over de machine nodig heeft.
- Draag de machine alleen samen met deze gebruiksaanwijzing aan andere personen over.
- Lees en neem de veiligheids- en waarschuwingeninstructies in deze gebruiksaanwijzing in acht.
- De gazontrekkers worden geleverd in verschillende uitvoeringsvarianten. Houd er rekening mee dat de afbeeldingen iets kunnen verschillend van het origineel. Indien u moeilijkheden zou hebben om de beschrijvingen te begrijpen, neem contact op met een erkende reparatiewerkplaats of de fabrikant.
- Neem de meegeleverde montagehandleiding en de gebruikshandleiding van de benzine-motor in acht.

1.1 Symbolen op de titelpagina

Symbool	Betekenis
	Lees voor de ingebruikname deze gebruiksaanwijzing absoluut zorgvuldig door. Dit is de voorwaarde voor veilig werken en een storingsvrij gebruik.
	Gebruiksaanwijzing
	Gebruik het benzineapparaat niet in de buurt van open vlammen of hittebronnen.

1.2 Verklaring van pictogrammen en signaalwoorden

⚠ GEVAAR! Wijst op een direct gevaarlijke situatie, die, wanneer ze niet vermeden wordt, tot de dood of tot een ernstig letsel leidt.

⚠ WAARSCHUWING! Wijst op een potentieel gevaarlijke situatie, die, wanneer ze niet vermeden wordt, tot de dood of tot een zwaar letsel kan leiden.

⚠ VOORZICHTIG! Wijst op een potentieel gevaarlijke situatie, die, wanneer ze niet vermeden wordt, tot een licht of middelzwaar letsel kan leiden.

LET OP! Wijst op een situatie, die, wanneer ze niet vermeden wordt, tot materiële schade kan leiden.

i OPMERKING Speciale aanwijzingen voor meer duidelijkheid en een beter gebruik.

2 PRODUCTOMSCHRIJVING

De gazontrekkers met zijdelingse uitwerper worden in verschillende uitvoeringen geproduceerd. Let er bij de volgende beschrijvingen in deze gebruiksaanwijzing op dat u de beschrijving leest die bij uw gazontrekker hoort.

Kenmerken van uw gazontrekker:

- Versnellingsbak: Hydrostaat
- Meskoppeling: elektromagnetisch
- Maaiwerk voor zijdelingse uitwerper incl. sluiting voor mulchmaaien

Typeverschillen:

- Motortype
- Motorvermogen
- Maai breedte

Type versnellingsbak:

- T3
- G700

2.1 Reglementair gebruik

De gazontrekker is bedoeld voor het maaien van privétuinen rond het huis en hobbytuinen met een max. helling van 10° (18 %). Andere toepassingen, zoals bijv. mulchen, zijn enkel toegestaan wanneer het originele toebehoren wordt gebruikt en de maximale belastingswaarden worden gerespecteerd.

Dit apparaat is uitsluitend bedoeld voor particulier gebruik. Ieder ander gebruik alsmede niet-toegestane verbouwingen of uitbreidingen worden voor misbruik aangezien en hebben de uitsluiting van de garantie en het verlies van de conformiteit en de weigering van iedere verantwoordelijkheid voor schade van de gebruiker of van derden van de fabrikant tot gevolg.

2.2 Mogelijk foutief gebruik

De gazontrekker is niet gemaakt voor bedrijfsmatig gebruik in openbare parken, op sportterreinen, in de land- en bosbouw.

⚠ WAARSCHUWING! Gevaren door overbelasting van de gazontrekker! Let er bij het gebruik van een aanhangwagen vooral op dat u de toegestane aanhangergewichten en hellingen omhoog/omlaag niet overschrijdt. Overschrijding hiervan kan het remvermogen van de gazontrekker overbelasten en kan tot gevaarlijke situaties leiden!

ℹ OPMERKING Houd er rekening mee dat de gazontrekker geen wegvergunning heeft en dus niet op de openbare weg mag rijden!

2.3 Symbolen op het apparaat

	Lees voor de ingebruikname de gebruikershandleiding door!
	Houd tijdens het maaien andere personen, vooral kinderen en dieren, op afstand van het werkgebied.
	Trek de contactsleutel uit voordat u onderhouds- en reparatiewerkzaamheden uitvoert!
	Let op: gevaar! Blijf met uw handen en voeten bij het snijmechanisme vandaan!
	Rijd niet op hellingen van meer dan 10° (18%)!
	
	
	
	
	Gevaar: niet betreden!
	Risico op brandwonden door hete oppervlakken!

2.4 Veiligheids- en beveiligingsvoorzieningen

⚠ WAARSCHUWING! Gevaar door beveiligingsvoorzieningen die verwijderd of gemanipuleerd zijn! Elk gebruik met verwijderde of gemanipuleerde beveiligingsvoorzieningen is verboden. Defecte beveiligingsvoorzieningen moeten onmiddellijk worden gerepareerd of vervangen!

De beveiligingsvoorzieningen omvatten vooral:

- Remcontactschakelaar
- Maaiercontactschakelaar
- Mulchsluiting
- Stoelcontactschakelaar
- Afdekkingen maaier
- Afdekking van de zijdelingse uitwerper

2.5 Productoverzicht (01)

Nr.	Onderdeel
1	Stuur
2	Instrumentenpaneel
3	Motorkap
4	Rempedaal
5	Versnellingsbakbediening achteruit
6	Versnellingsbakbediening vooruit
7	Vergrendelingshendel voor rempedaal
8	Cruise control-hendel*
9	Maaiwerk
10	Mulchsluiting
11	Afdekking van de zijdelingse uitwerper
12	Versnellingsbak-bypass
13	Maaihogteverstelling <ul style="list-style-type: none"> ■ met memory-functie*
14	Bestuurdersstoel <ul style="list-style-type: none"> ■ met arMLEUNINGEN*

* Uitvoering varieert en is afhankelijk van het model

2.6 Bedieningselementen

Hierna worden de bedieningselementen van de gazontrekker met uijdelingse uitwerper beschre-

ven. Let er op dat u de beschrijving leest die bij uw gazontrekker hoort.

2.6.1 Standaard dashboard (02)

Hieronder worden de elementen van het standaard instrumentenpaneel toegelicht.

Regeling van het motortoerental

OPMERKING Houd er rekening mee dat de bediening van de regelaar in rijmodus de snelheid beïnvloedt!

Bij regelaar met geïntegreerde choke:

Door het verplaatsen van de regelaar (02/2) wordt het motortoerental verhoogd en verlaagd. In de bovenste stand wordt de choke ingeschakeld.



Choke inschakelen: schuif de regelaar helemaal naar boven tot aan het chokesymbool. Gebruik deze stand uitsluitend om de motor te starten.

Let op: Sommige trekervarianten zijn uitgerust met een aparte choke-knop (02/1) op het dashboard. Deze moet dan bijkomend worden uitgetrokken om de trekker te starten. Schuif de knop langzaam weer terug wanneer de motor draait!



Maaien: in deze stand draait de motor met het maximale toerental.



Stationair bedrijf: in deze stand draait de motor met het laagste toerental.

Contactslot (02/4)

Stand	Werking
0	Motor uit. De contactsleutel kan worden uitgetrokken.
I	Koplampen aan. Nadat de motor is gestart, worden in deze stand de koplampen ingeschakeld.
II	Bedrijfsstand wanneer de motor draait.
III	Startstand om de motor te starten. Laat de sleutel los, zodra de motor draait. Deze springt dan terug naar bedrijfsstand II.

2.6.2 Bediening van de versnellingsbak (rijsnelheid) (03)

De gazontrekken zijn uitgevoerd met een hydrostaat (pedaalbediening).

Sommige modellen zijn uitgevoerd met cruise control.

Om vooruit en achteruit te rijden, zijn aan de rechterkant twee aparte pedalen aangebracht.

Rijrichting	Beschrijving
Vooruit	Gebruik het rechterpedaal (03/2) om vooruit te rijden.
Achteruit	Gebruik het linkerpedaal (03/1) om achteruit te rijden. <i>Let op:</i> Wanneer alleen het pedaal om achteruit te rijden wordt gebruikt, wordt het maaiwerk uitgeschakeld. Maaien tijdens het achteruitrijden: Maaien met de gazontrekker.

2.6.3 Rempedaal (04)

- **Rem:** Wanneer u het rempedaal (04/1) helemaal indrukt, wordt de rem op de versnellingsbak in werking gesteld, de trekker remt af.
- **Handrem:** Wanneer u met ingedrukt rempedaal (04/1) de vergrendelingshendel (04/2) naar boven trekt, wordt de rem vergrendeld. Door het rempedaal opnieuw in te drukken, wordt de rem losgelaten.

2.6.4 Aandrijving hydrostaat (03, 04)

De aandrijving hydrostaat wordt bediend door twee pedalen (03/1 en 03/2).

Om te **beginnen te rijden**, laat u met draaiende motor eerst de parkeerrem (04/2) los en daarna drukt u het pedaal (03/2) in om vooruit te rijden of het pedaal (03/1) om achteruit te rijden. Hoe verder u het pedaal indrukt, hoe sneller u in de gekozen richting rijdt.

Vooruitrijden: duw aan de rechterkant het buitenste pedaal in (03/2).

Achteruitrijden: duw aan de rechterkant het binnenste pedaal in (03/1).

2.6.5 Optie "smart Cockpit" (05)*

* Indien niet in de leveringsomvang inbegrepen, kan de "smart Cockpit" optioneel achteraf gemonteerd worden.

Met de "smart Cockpit", uw Bluetooth-vaardige smartphone en de AL-KO inTOUCH app verbeterd u het bedieningscomfort van uw premium gazontractor aanzienlijk.

Via de USB-laadbuis van de "smart Cockpit" kunt u uw smartphone tijdens het rijden opladen. Als uw smartphone voor draadloos opladen is uitgevoerd, is de uitbreidingsmodule voor het draadloos opladen bovendien verkrijgbaar.

Neem contact op met uw vakhandel.

LET OP! Gevaar voor vernieling van de printplaat. Door het losklemmen van de startaccu bij een draaiende gazontractor kunnen de elektronische printplaten in de "smart Cockpit" worden vernield.

- Draai de contactsleutel naar "0" (d.w.z. ontsteking uitgeschakeld) voordat u de startaccu losklemt.
- Gebruik de gazontractor nooit zonder startaccu.

2.6.5.1 Bluetooth-radiomodule en AL-KO inTOUCH app

De "smart Cockpit" is met een Bluetooth-radiomodule uitgevoerd. Dat maakt de draadloze verbinding van uw smartphone met de gazontractor mogelijk.

De eerste verbinding is binnen de 60 seconden na het draaien van de contactsleutel naar een willekeurige positie mogelijk (stand I, II of III).

Na de eerste verbinding is de verbindingsoverbouw met de Bluetooth-radiomodule op ieder tijdstip mogelijk zolang de tractor is ingeschakeld.

AL-KO inTOUCH app

Uw smartphone heeft een internetverbinding nodig om de AL-KO inTOUCH app te kunnen installeren en gebruik te kunnen maken van de internetfuncties. De internetverbinding maakt de smartphone ofwel via het mobiele net of via WiFi.

De AL-KO inTOUCH app is voor Android-gebaseerde apparaten verkrijgbaar in de Google Play Store en voor iOS-gebaseerde apparaten in de Apple App Store:



<https://alko-garden.com/smart-connect/>

Scan deze QR-code om te weten te komen hoe u de AL-KO inTOUCH app op uw smartphone in-

stalleert en om verdere informatie over uw apparaat te verkrijgen. U kunt daarmee uw "smart-connected" apparaat ook met internet verbinden.

1. AL-KO inTOUCH app starten.
2. Gebruikersaccount bij "Registreren" aanmaken of met een reeds aanwezig account bij "Login" aanmelden. Als u zich vooraf in onze webshop heeft geregistreerd, kunt u dit gebruikersaccount gebruiken.
3. Nieuw apparaat via "Nieuw apparaat toevoegen" aanvullen.
4. Volg de verdere instructies.
5. Als uw apparaat een "smart-connect"-vaardig apparaat is, de "smart-connect"-assistent direct in de buurt van het apparaat uitvoeren.
6. Volg de verdere instructies.

Bij functiestoringen aan de gazontractor kan uw dealer u via de AL-KO inTOUCH app behulpzaam zijn. Hiervoor moet u de dealer in de AL-KO inTOUCH app toegang verlenen.

i OPMERKING Updates voor de AL-KO inTOUCH app worden automatisch via internet uitgevoerd (FOTA: Firmwareupdate Over The Air).

2.6.5.2 Acties in "Smart Home" / "Smart Garden" (IFTTT)

Via de AL-KO inTOUCH app kunt u tot 3 IFTTT-acties activeren (IFTTT: If This Then That). Op <https://ifttt.com/> moet u deze acties vooraf vastleggen (bijv. besturing van apparaten in "Smart Home" of "Smart Garden", inschakelen van de irrigatie, openen van de garagepoort). IFTTT-acties kunnen afhankelijk van het abonnementmodel van de provider gratis of met kosten verbonden zijn.

i OPMERKING Gedetailleerde informatie bij IFTTT vindt u op: <https://alko-garden.de/ifttt-de/>

2.6.6 Optie "Maaihoogte-instelling met memory-functie" (07)*

** Indien niet in de leveringsomvang inbegrepen, kan de memory-functie optioneel achteraf gemonteerd worden.*

Het mechanisme van de maaihoogte-instelling slaat de opgeslagen maaihoogte op als u het maaiwerk voor het legen van de grasopvangbak naar transportstand moet optillen. Op die manier is ervoor gezorgd dat u na het legen met dezelfde maaihoogte doorgaat.

- Met de keuzehendel (07/1) selecteert u de maaihoogte:
 - Trap 1: laagste vooraf instelbare maaihoogte
 - Trap 6: hoogste vooraf instelbare maaihoogte
- Met de hoogteverstelhendel (07/2) stelt u transportstand "7=T" in. Deze stand is tegelijk de grootste maaihoogte (kan niet voorgeselecteerd worden).

De voorgeselecteerde maaihoogtes 1 t/m 6 zijn op het scherm (07/3) van de keuzehendel vanaf de bestuurderspositie duidelijk te zien. Met de hoogteverstelhendel tilt u het maaiwerk op of laat het neer tot aan de voorgeselecteerde maaihoogte.

Aanpak voor het instellen van de maaihoogte: zie *Hoofdstuk 6.6.1 "Maaihoogte instellen (06, 08)", pagina 50.*

3 VEILIGHEIDSINSTRUCTIES

- Kinderen of andere personen die de gebruikershandleiding niet kennen, mogen de machine niet gebruiken.
- Neem de plaatselijke voorschriften in acht inzake de minimumleeftijd van de bediener.
- Kinderen en jongeren instrueren niet met de machine te spelen.
- Maai uitsluitend bij daglicht of bij een goede kunstmatige verlichting.
- Houd derden uit de buurt van de gevarenzone.
- De gebruiker is verantwoordelijk voor ongevallen met andere personen en hun eigendom.
- Gebruik uitsluitend originele reserveonderdelen en origineel toebehoren.
- Reparaties aan de machine moeten worden uitgevoerd door de fabrikant of een werkplaats van de klantenservice.
- Draag gehoorbescherming.
- De gazontrekker heeft geen wegvergunning en mag niet op openbare wegen en straten rijden.
- Maai niet wanneer het onweert. Geen bescherming tegen blikseminslag.
- Passagiers mogen niet op de machine worden meegenomen.
- Maai geen hellingen van meer dan 10° (18 %)

- Na de inname van alcohol, van geneesmiddelen die een invloed hebben op het reactievermogen of van drugs mag niet worden gewerkt met de gazontrekker en/of met een toebehoren dat hieraan bevestigd is.
- Maai altijd dwars op de helling.
- Neem de lokale, door de gemeentelijke overheid toegestane werktijden in acht.
- De gazontrekker kan door zijn eigen gewicht ernstig letsel veroorzaken. Bij het laden en lossen van de gazontrekker voor transport in een voertuig of een aanhangwagen moet extra voorzichtig worden gehandeld.
- Deze gazontrekker mag niet worden weggesleept. Gebruik voor het transport over de openbare weg een geschikt voertuig.
- Gebruik de gazontrekker niet in slecht geventileerde werkomgevingen (bijv. garage). De uitlaatgassen bevatten giftig koolmonoxide en andere schadelijke stoffen.
- Voor elk gebruik:
 - Zijwaartse uitwerpklep op slijtage of beschadiging controleren.
 - Mulchsluiting op slijtage of beschadiging controleren.

4 TREKKER UITPAKKEN EN MONTEREN

Neem de bijgevoegde montagehandleiding in acht bij het uitpakken en afmonteren van de trekker.

i OPMERKING Neem ook de meegeleverde gebruikshandleiding van de benzinemotor in acht.

⚠ WAARSCHUWING! Gevaren door onvolledige montage! Het gebruik van een onvolledig gemonteerde gazontrekker kan ernstig letsel en schade aan het apparaat veroorzaken.

- Stel de gazontrekker alleen in gebruik als hij geheel gemonteerd is.
- Voer alle montagewerkzaamheden uit die in de montagehandleiding worden beschreven. Vraag in geval van twijfel vóór de inbedrijfstelling aan een vakman of de montage correct werd uitgevoerd!
- Controleer of alle veiligheids- en beschermingsinrichtingen aanwezig zijn en functioneren!

5 INGEBRUIKNAME

5.1 Maaier controleren

Voor het gebruik moet altijd visueel worden geïnspecteerd of het snijmechanisme, de bevestigingsbouten en de totale snijeenheid versleten of beschadigd zijn. Om een onbalans te vermijden, moeten versleten of beschadigde messen door nieuwe worden vervangen.

5.2 Vullen met olie

Voor de eerste ingebruikname moet de motor met olie worden gevuld. Neem hiervoor de handleiding van de motorfabrikant in acht. Houd er ook rekening mee dat het oliepeil regelmatig moet worden gecontroleerd en dat olie eventueel moet worden bijgevoerd.

5.3 Vullen met brandstof

⚠ WAARSCHUWING! Gevaren bij de omgang met brandstof! Brandstof vat uiterst gemakkelijk vlam. Maak de brandstoftank alleen leeg in de openlucht! Rook niet! Tank niet wanneer de motor draait of heet is!

Gebruik voor het tanken een geschikte vultrechter of vulbuis om zo te voorkomen dat er brandstof wordt gemorst op de motor, de behuizing of op de ondergrond.

Om veiligheidsredenen moeten de brandstoftankdop en andere tankdoppen worden vervangen wanneer deze beschadigd zijn.

Wanneer brandstof is gemorst, mag de motor niet worden gestart. De trekker moet worden verwijderd van de plaats die vervuld is met brandstof en de gemorste brandstof moet met een doek van de grond, de motor en de behuizing geabsorbeerd en weggeveegd worden.

Er mag geen poging tot starten worden ondernomen tot de brandstofdampen verdampst zijn.

Sla brandstof alleen op in de containers die hiervoor voorzien zijn.

Gebruik loodvrije benzine, min. RON 91.

Tank vullen

1. Zet de motor indien nodig uit en trek veiligheidshalve de contactsleutel uit.
2. Wacht tot de motor iets is afgekoeld.
Waarschuwing! Gevaar voor explosie door ontvlambare brandstof!
3. Open de motorkap/afdekking van de tankdop om de tankdop toegankelijk te maken.
4. Open de tankdop en vul de tank met brandstof.
Voorzichtig! Doe de brandstoftank niet te vol!

5. Sluit de tankdop.
6. Sluit de motorkap/afdekking van de tankdop.

5.4 Bandendruk controleren

- Controleer de bandendruk regelmatig.
- Lees de vereiste luchtdruk af op de banden (aanbevolen 1 bar).

i OPMERKING 1 PSI = 0,07 bar.

Met een gewone in de handel verkrijgbare voetspomp kan de bandendruk worden gecontroleerd en lucht worden bijgevoerd.

5.5 Hoogte van de armleuning* instellen (09)

*: *Optie*

1. Klap de armleuning (09/1) ten minste 10° omhoog (09/a).

Opmerking: *Bij een geheel omhooggeklapte armleuning is de kartelmoer het beste te zien.*

2. Draai aan iedere armleuning de kartelmoer (09/2) in de richting van de pijl (09/b) tot de gewenste hoogte is ingesteld:

- +: Armleuning omhoog bewegen.
- -: Armleuning omlaag bewegen.

3. Klap de armleuning weer omlaag.

5.6 De veiligheidsvoorzieningen controleren

De veiligheidsvoorzieningen moeten vóór elke start van de gazontrekker worden gecontroleerd.

⚠ WAARSCHUWING! Gevaar bij de controle van de veiligheidsvoorzieningen! De controle van veiligheidsvoorzieningen mag enkel vanaf de bestuurdersstoel worden uitgevoerd en wanneer er geen personen of dieren in de buurt zijn!

Voer alle controles op een vlakke ondergrond uit, zodat de gazontrekker niet onbedoeld kan rollen.

5.6.1 Remcontactschakelaar controleren

De remcontactschakelaar zorgt ervoor dat de motor niet kan worden gestart, wanneer de rem niet wordt gebruikt.

1. De motor staat uit.
2. Neem plaats op de bestuurdersstoel.
3. Maak de parkeerrem los door het rempedaal (04/1) in te drukken.
4. Probeer de motor te starten (contactsleutel op stand III).

i OPMERKING De motor mag niet starten!

5.6.2 Contactschakelaar van de maaier controleren

De contactschakelaar van het maaierwerk zorgt ervoor dat de motor niet kan worden gestart wanneer het maaierwerk is geactiveerd.

1. Motor staat uit.
2. Neem plaats op de bestuurdersstoel.
3. Duw het rempedaal (04/1) in en bedien de parkeerrem (04/2).
4. Schakel het maaierwerk in (02/5, stand "1").
5. Probeer de motor te starten (contactsleutel op stand III).

f **OPMERKING** De motor mag niet starten!

5.6.3 Contactschakelaar van de stoel controleren

De contactschakelaar van de stoel zorgt ervoor dat de motor wordt uitgeschakeld zodra er zich niemand meer op de bestuurdersstoel bevindt en het maaierwerk is ingeschakeld.

1. Neem plaats op de bestuurdersstoel.
2. Duw het rempedaal (04/1) in en bedien de parkeerrem (04/2).
3. Start de motor en laat hem draaien met het maximale toerental.
4. Schakel het maaierwerk in (02/5, stand "1").
5. Ontlast de stoel door op te staan (niet afstapen!).

f **OPMERKING** De motor moet uitschakelen!

6 DE TREKKER GEBRUIKEN

⚠ WAARSCHUWING! Gevaren door ontorekende kennis van de gazontrekker! Lees de gebruikshandleiding nauwkeurig voordat u start! Neem vooral alle veiligheidsinstructies in acht! Voer alle montagewerkzaamheden en alle werkzaamheden voor de ingebruikname nauwgezet uit. Informeer in geval van twijfel bij de fabrikant!

6.1 Essentiële voorbereidende maatregelen

- Draag tijdens het maaien altijd stevig schoeisel en een lange broek. Maai nooit blootsvoets of met open sandalen.
- Controleer het gehele terrein waarop de gazontrekker wordt gebruikt. Verwijder alle stenen, stokken, draden, botten en andere vreemde voorwerpen die gepakt en weggeslingerd kunnen worden. Ook tijdens het maaien moet naar vreemde voorwerpen worden uitgekeken.

- Voer alle werkzaamheden uit die in de ingebruikname zijn beschreven. Dit geldt vooral voor de controle van de veiligheidsvoorzieningen.
- Gebruik alleen de koppelinrichting om lasten te trekken! Overschrijd de belasting niet.
- Het transport van voorwerpen op de gazontrekker is verboden!

6.2 Gebruik van toebehoren

⚠ WAARSCHUWING! Gevaar door foutief toebehoren of foutief gebruik van het toebehoren! Gebruik altijd enkel het originele toebehoren van de fabrikant van de trekker! Neem de gebruiksvorschriften in de bijgevoegde gebruikershandleiding in acht!

Het gebruik van niet toegestaan toebehoren of het foutief gebruik ervan kan grote gevaren voor de gebruiker en derden veroorzaken. De gazontrekker zou overbelast kunnen worden. Dit kan zware ongevallen veroorzaken.

6.3 Gazontrekker duwen (10, 11)

⚠ VOORZICHTIG! Gevaar bij het duwen op hellingen! Duw de gazontrekker enkel op een horizontale ondergrond! Op hellingen zou de gazontrekker ongecontroleerd bergaf kunnen rollen.

Bij hydrostaataandrijving

De bypasshendel (10/1) bevindt zich in de wielkast rechtsachter.

Ontgrendeling bypass bij T3-transmissie:

1. Bypass-hendel (10/1) naar buiten trekken en naar boven vasthaken (11).
2. Zet de rem los.

⇒ De gazontrekker kan nu worden verschoven.

Ontgrendeling bypass bij G700-transmissie:

1. Bypass-hendel (10/1) naar binnen duwen en naar boven vasthaken (11).
2. Zet de rem los.

⇒ De gazontrekker kan nu worden verschoven.

6.4 De motor starten en afstellen

Start de motor

1. Neem plaats op de bestuurdersstoel.
2. Druk het rempedaal (04/1) aan de linkerkant helemaal in en blokkeer het met de vergrendelingshendel (04/2).
3. Controleer dat het maaierwerk NIET is ingeschakeld. Controleer hiervoor de stand van de tuimelschakelaar (02/5, stand „0“).

4. Plaats de regelaar (02/2) voor het motortoerental tegen de bovenste aanslag. Naargelang de uitrustingsvariant bevindt het choke-symbool zich daar. Indien dit niet zo is, trek de afzonderlijke choke-knop uit (02/1).
5. Steek de contactsleutel in het contactslot (02/4).
6. Draai de contactsleutel in stand 'III' en houd deze zo lang in deze stand tot de motor draait.
Opmerking: Om de startaccu te ontzien, mag de startpoging niet langer dan ongeveer 5 seconden duren.
7. Laat vervolgens de contactsleutel los, die automatisch in stand 'II' springt.
8. Zet de regelaar (02/2) voor het motortoerental op bedrijfsstand. Bij een uitrustingsvariant met choke-knop drukt u deze opnieuw in (02/1).

Zet de motor uit

1. Schakel het maaierwerk uit (02/5).
2. Zet de regelaar (02/2) voor het motortoerental op stationaire stand.
3. Druk het rempedaal (04/1) in en blokkeer het met de vergrendelingshendel (04/2).
4. Draai de contactsleutel (02/4) naar stand „0“.
5. Trek de contactsleutel uit.

⚠ WAARSCHUWING! Gevaar door hete motor! Let er bij het uitschakelen van het voertuig op dat hete motoronderdelen (zoals de uitlaatdemper) geen voorwerpen of materialen in de nabije omgeving, kunnen ontsteken!

6.5 Met de trekker rijden

⚠ WAARSCHUWING! Gevaar door onaanpaste snelheid! Rijd vooral in het begin langzaam om aan het rij- en remgedrag van de trekker te wennen! Voor elke richtingsverandering moet de rijnsnelheid zodanig worden verminderd dat de bestuurder altijd de controle over de gantrekker behoudt en deze daarbij niet kan omkantelen!

Uw trekker wordt aangedreven door een hydrostaat(pedaalbediening).

6.5.1 Rit voorbereiden bij temperaturen onder de 10 °C

ⓘ OPMERKING Neem ook de meegeleverde gebruikshandleiding van de benzinemotor in acht.

1. Controleer dat het maaierwerk NIET is ingeschakeld. Controleer hiervoor de tuimelschakelaar (02/5, stand „0“).
2. Start de motor en laat hem ong. 30 seconden lang warmdraaien om de viscositeit van de versnellingsbakolie te optimaliseren. Daarna kunt u met de trekker rijden. Het maaierwerk mag pas worden ingeschakeld als de motor enkele minuten heeft gedraaid.

6.5.2 Met hydrostaat (pedaalbediening) rijden

1. Druk het rempedaal (04/1) in en blokkeer het met de vergrendelingshendel (04/2).
2. Stel het maaierwerk in op de hoogste stand "7=T" (=transportstand), zie *Hoofdstuk 6.6.1 "Maaihoogte instellen (06, 08)", pagina 50*.
3. Start de motor.
4. Druk de rem in (04/1).
5. Druk langzaam op het voetpedaal voor de gewenste rijrichting:
 - Vooruit: Voetpedaal (03/2)
 - Achteruit: Voetpedaal (03/1)
6. Hoe verder u het pedaal indrukt, hoe sneller de trekker zich in de gewenste richting verplaatst.
7. Om te stoppen, laat u het voetpedaal los en drukt u het rempedaal (04/1) in.

ⓘ OPMERKING Trek altijd, wanneer u de trekker verlaat, de parkeerhendel aan bij ingedruwd rempedaal, zodat de trekker niet kan weggrollen!

6.5.3 Met cruise control rijden

ⓘ OPMERKING De cruise control kan enkel worden ingeschakeld bij voorwaarts rijden. Wanneer de rem wordt ingedrukt, wordt de cruise control automatisch uitgeschakeld.

Cruise control in-/uitschakelen:

- Hendel (02/3) omhoogzwenken.
De cruise control wordt ingeschakeld.
- Hefboom (02/3) omlaagzwenken.
De cruise control wordt uitgeschakeld.

6.5.4 Rijden en maaien op hellingen

⚠ WAARSCHUWING! Gevaar door fouten bij het rijden op hellingen! Wees bijzonder voorzichtig bij het rijden op hellingen! Er bestaat geen „veilige“ helling. Neem daarvoor vooral de volgende veiligheidsinstructies in acht! Wanneer de wielen doordraaien of wanneer het voertuig bij het omhoogrijden op een helling blijft steken, schakel het maaiwerk en de hulpstukken uit. Rijd daarna langzaam en recht vooruit de helling af!

- Rijd niet op hellingen van meer dan 10° (18 %). Voorbeeld: dat komt overeen met een hoogteverschil van 18 cm over een lengte van een meter.
- Rijd niet met schokken weg.
- Rem niet met schokken.
- Houd de rijsnelheid laag.
- Rijd niet dwars op de helling.
- Versnel niet stevig.
- Stuur niet met schokken.

6.6 Maaien met de gazontrekker

Voor een goed maairesultaat moet de rijsnelheid worden aangepast aan de gazonomstandigheden. Kies voor het maaien maximaal 2/3 van de mogelijke rijsnelheid met het pedaal. De maximale snelheid van de trekker is uitsluitend bestemd voor de rijmodus zonder ingeschakeld maaiwerk. Doorgaans bedraagt de maaihoogte 4 - 5 cm. Dit komt overeen met het 2e of 3e positie van de hoogteverstelling. Als het gras vochtig en nat is, maait u met een hogere maaihoogte.

Als het gras erg hoog is, is het raadzaam om in twee stappen te maaien. Stel het maaiwerk bij de eerste stap op maximale maaihoogte. Bij de tweede stap kunt u deze dan op de gewenste hoogte instellen.

6.6.1 Maaihoogte instellen (06, 08)

Het maaiwerk van de trekker kan in verschillende stappen qua hoogte worden versteld met de verstellhendel (06/1) rechts van de bestuurdersstoel.

1. Beweeg de verstellhendel (06/1) in de gewenste richting:
 - omlaag (06/a): voor een lage maaihoogte.
 - omhoog (06/b): voor een hoge snijhoogte.

Optie: Maaihoogte met memory-functie instellen (08)

1. Trek de hoogteverstellhendel (08/1) naar transportstand "7=T" (08/a) en druk hem naar buiten (08/b) om hem vast te klikken.
2. Schuif de keuzehendel (08/2) naar de gewenste maaihoogte (08/c). De maaihoogte wordt op het scherm (08/3) van de keuzehendel aangegeven (van 1 t/m 6).
3. Trek de hoogteverstellhendel naar binnen (08/d) en druk hem naar voren tot de aanslag op de ingestelde maaihoogte (08/e).

ⓘ OPMERKING De transportstand "7=T" is de hoogste maaihoogte. Die kan met de keuzehendel niet vooraf geselecteerd worden.

Maaiwerk inschakelen

Elektrische inschakeling: Op het instrumentenpaneel bevindt zich een schakelaar (02/5). Schakel hiermee het maaiwerk in (d.w.z. stand "1").

6.6.2 De maaier inschakelen

ⓘ OPMERKING Het maaiwerk mag pas worden ingeschakeld wanneer de motor al ongeveer een minuut is warmgedraaid! Wanneer u de maaier inschakelt, mag de gazontrekker niet in hoog gras staan.

1. Start de motor.
2. Zet de regelaar (02/2) voor het motortoerental op bedrijfsstand.
3. Stel het maaiwerk in op de hoogste stand "7=T" (=transportstand), zie *Hoofdstuk 6.6.1 "Maaihoogte instellen (06, 08)", pagina 50*.
4. Schakel het maaiwerk met de tuimelschakelaar (02/5, stand „1“) in.
5. Stel de gewenste maaihoogte in.
6. Begin te rijden met de gazontrekker.

6.6.3 Maaibedrijf bij achteruitrijden

ⓘ OPMERKING Wanneer enkel het pedaal voor achteruitrijden wordt ingedrukt, wordt de maaier uitgeschakeld.

1. Druk de knop "achteruitmaaien" (02/6) in en binnen 5 seconden het pedaal (03/1) om achteruit te rijden.

⚠ WAARSCHUWING! Kans op ongevallen bij het achteruitmaaien! Houd het gebied achter u in de gaten tijdens het achteruitmaaien! Achteruitmaaien enkel indien nodig!

6.6.4 De maaier uitschakelen

⚠ WAARSCHUWING! Gevaar door messen die blijven draaien! Een (na)draaiend snijmes kan handen en voeten snijden! Houd handen en voeten daarom uit de buurt van het messensysteem!

- Schakel het maaiwerk met de tuimelschakelaar (02/5, stand „0“) uit.

Het maaiwerk kan zowel in stilstand als wanneer de trekker rijdt, worden uitgeschakeld.

⚠ WAARSCHUWING! Gevaar voor letsel door eruit geslingerde voorwerpen! Bij het kruisen van grind- en steenslagoppervlakken kunnen voorwerpen in de draaiende maaier worden getrokken en vervolgens eruit worden geslingerd.

- Schakel de maaier altijd uit wanneer u op andere ondergrond dan gras rijdt.

6.6.5 Mulchen (12, 13)

Voor een optimaal mulchresultaat moet het gras regelmatig worden gemaaid (ca. 1 tot 2 maal per week). Maai daarbij 1/3 van de hoogte van het gras af (bijv. 6 cm hoogte, 2 cm maaien). Daardoor wordt het gemaaid gras secuur in het nog resterende gazon verwerkt.

De mulchset is bij de levering inbegrepen:

- Uitvoering 110 cm: De mulchsluiting is aan de linkerkant op het maaiwerk gemonteerd.
- Uitvoering 95 cm: De mulchsluiting is meegeleverd.

Zijdellingse uitwerper voor mulchwerking ombouwen (12)

⚠ WAARSCHUWING! Gevaar door een onvolledige of een beschadigde bescherming van het maaiwerk. De gazontrekker mag alleen worden gebruikt als ofwel het uitwerpkanal voor de zijdelingse uitwerper of de mulchsluiting voor de mulchwerking gemonteerd is. Als niet één van deze twee beveiligingsvoorzieningen is gemonteerd, is het gebruik niet toegestaan omdat er gevaar is dat men in de messen van het maaiwerk kan komen. Een beschadigde beveiligingsvoorziening moet onmiddellijk door een origineel reserveonderdeel worden vervangen.

⚠ WAARSCHUWING! Gevaar bij het ommonteren van de bescherming van het maaiwerk. De gazontrekker mag alleen bij een uitgeschakelde motor en een uitgenomen contactsleutel omgemonteerd worden.

Voor het ombouwen van de werking van de zijdelingse uitwerper dient er als volgt te werk te worden gegaan:

- Zet de motor uit.
- Neem de contactsleutel uit en bewaar hem ontoegankelijk voor onbevoegden.
- Til het kanaal (12/1) voor de zijdelingse uitwerper op (12/a).
- Plaats de mulchsluiting (12/2) aan het maaiwerk (12/b).
- Vergrendel de mulchsluiting met de klem (12/3, 12/c).
- Controleer de juiste montage van de mulchsluiting (12/2).

Bij de uitvoering met maai breedte 110 cm (13)

Mulchsluiting wegnemen:

- Maak de klem (13/1) van de mulchsluiting (13/2) los.
- Neem de mulchsluiting uit de vergrendeling (13/3).

6.6.6 Maaitijd

Houd er rekening mee dat gras op verschillende tijdstippen anders groeit. Wij adviseren om bij het begin van de lente een kortere maaitijd te kiezen. Vergroot het maai-interval wanneer het gras in de loop van het jaar minder snel gaat groeien.

Kon het gras een poosje niet gemaaid worden, kies dan eerst een hogere maaihoogte-instelling en maai het twee dagen later nog eens met een lagere maaihoogte-instelling.

6.6.7 Hoog gras maaien

Maai het gras, wanneer dit langer is dan gewoonlijk of te vochtig, met een hogere maaihoogte-instelling. Maai het gras aansluitend nog eens met de lagere, normale instelling.

6.6.8 Snijmessen onderhouden

Zorg tijdens het hele maaiseizoen voor een scherp snijmes om te voorkomen dat de grashalmen afscheuren en versnipperen. Afscheurde grashalmen krijgen bruine randen. Daardoor groeit het gras minder snel en is het vatbaarder voor ziektes.

- Controleer de scherpte van de snijmessen na elk gebruik en let op tekens van slijtage of schade! Ga indien nodig naar de service-werkplaats.
- Gebruik bij vervanging enkel originele reserve-messen.

7 DE GAZONTREKKER REINIGEN

Voor een optimale werking en een lange levensduur moet de gazontrekker regelmatig worden gereinigd.

Reinig de gazontrekker na elk gebruik en verwijder aankoekend vuil.

Gebruik voor de reiniging bij voorkeur perslucht en een borstel/kwast. De waterstraal van een hogedrukreiniger of van een tuinslang kan de elektronica of de lagers beschadigen.

Zorg ervoor dat vooral motor, transmissie en oprolmechanismen, alsook de volledige elektronica niet in aanraking komen met water.

⚠ WAARSCHUWING! Gevaar bij het reinigen! Voor alle reinigingswerkzaamheden geldt:

- zet de motor af en trek de contactsleutel uit.
- Trek de stekker(s) van de bougiesdoppen uit.
- Nadat deze gereinigd zijn, moeten verwijderde beveiligingsvoorzieningen opnieuw worden gemonteerd.
- RISICO OP BRANDWONDEN: reinig de gazontrekker pas wanneer die is afgekoeld. Motor, transmissie en uitlaatdemper zijn zeer heet!
- RISICO OP SNIJWONDEN: let bij werkzaamheden aan snijwerktuigen op de scherpe messen. Bij maaiwerktuigen met meerdere messen kan de beweging van het ene snijwerktuig de beweging van het andere veroorzaken!

7.1 De behuizing, motor en transmissie reinigen

LET OP! Beschadiging van de elektrische installatie door binnendringend water! Gebruik voor de reiniging bij voorkeur perslucht en een borstel/kwast.

Spuit de motor en alle lagers (wielen, versnellingsbak, meslager) niet met water of een hogedrukreiniger schoon.

Water dat binnendringt in het ontstekingsstelsel, de carburateur en het luchtfilter kan storingen

veroorzaken. Water in de lagers kan leiden tot verlies van smering en dus tot vernieling van de lagers.

Gebruik voor het verwijderen van vuil en grasresten een doek, handborstels, borsteltjes met lange steel of iets gelijkaardigs.

8 ONDERHOUD

⚠ WAARSCHUWING! Gevaar bij het onderhoud! Voor alle onderhoudswerkzaamheden geldt:

- zet de motor af en trek de contactsleutel uit.
- Trek de stekker(s) van de bougiesdoppen uit.
- Verwijderde beveiligingsvoorzieningen moeten na het onderhoud opnieuw worden gemonteerd.
- RISICO OP BRANDWONDEN: voer aan de gazontrekker pas werkzaamheden uit wanneer die is afgekoeld. Motor, transmissie en uitlaatdemper zijn zeer heet!
- RISICO OP SNIJWONDEN: let bij werkzaamheden aan snijwerktuigen op de scherpe messen. Bij maaiers met meerdere messen kan de beweging van het ene maaimes de beweging van het andere veroorzaken.
- Bij het vervangen van onderdelen mogen enkel originele reserveonderdelen worden gebruikt.
- Bezoek in geval van twijfel altijd een erkende reparatiewerkplaats of neem contact op met de fabrikant.

8.1 Onderhoudsplan

Volgende werkzaamheden mogen door de gebruiker zelf worden uitgevoerd. Alle overige onderhouds-, service- en reparatiewerkzaamheden moeten door een erkende service reparatiewerkplaats worden uitgevoerd.

ⓘ OPMERKING Bij zware belasting en bij hoge temperaturen kunnen kortere onderhoudsintervallen nodig zijn dan in de tabel staan vermeld.

Denk ook aan de aanbevolen jaarlijkse smeringen conform smeerplan.

Activiteit	Vóór elk gebruik	Na elk gebruik	Na de eerste 5 uur	Elke 25 bedrijfsuren	Elke 50 bedrijfsuren	Vóór elke opslag
Motoroliepeil controleren ^{*)}	X					
Motorolie vervangen ^{*)}			X			X
Luchtfilter reinigen ^{*)}				X		

Activiteit	Vóór elk gebruik	Na elk gebruik	Na de eerste 5 uur	Elke 25 bedrijfsuren	Elke 50 bedrijfsuren	Vóór elke opslag
Luchtfiler vervangen ^{)*}					X	
Bougie controleren ^{)*}					X	
Rem controleren (remtest op een rechte weg)	X					
Bandenspanning controleren	X					
Maaimessen controleren	X					
Controleren op losse onderdelen	X					X
Aandrijfriem controleren (visuele controle)				X		
Reinigen van de gazontrekker		X				
Luchtaanzuigrooster op de motor reinigen ^{)*}	X					
Gras- en maaiestanten van versnellingsbak verwijderen		X		X		

^{*)} zie de gebruiksaanwijzing van de motorfabrikant

8.2 Smeerplan

Om te garanderen dat de beweeglijke onderdelen vrij kunnen bewegen, adviseren wij om de volgende plaatsen ten minste eens per jaar te smeren.

Reinig alle plaatsen die gesmeerd moeten worden vóór het smeren of inspuiten met een doek. Gebruik geen water om eventuele corrosie te vermijden.

Smeerpunten:

- Smeer de smeernippels aan de stuurpenen rechts en links (16) in met universeel vet.
- Bevestiging van de vooras aan het frame (16/1) besproeien met sprayolie.
- Smeer tandsegment en tandheugelstuurinrichting (17) in met universeel vet.
- Rollager en naaf aan voor- en achteras (18 / 15) smeren met universeel vet.

i OPMERKING De voor- en achterwielen moeten voor het smeren van de assen en lagers worden gedemonteerd.

- Draaiende onderdelen en lagers: smering van alle beweeglijke draaiende onderdelen en lagers.

8.3 Wielen verwisselen

Wielen mogen alleen op een horizontale en vaste ondergrond worden verwisseld.

1. Schakel de gazontrekker uit en trek de contactsleutel uit.
2. Druk het rempedaal (04/1) geheel in en blokkeer het met de parkeerhendel (04/2).
3. Beveilig de gazontrekker met wielblokken tegen weggrollen. Leg de blokken onder de kant die niet wordt opgetild.
4. Til de gazontrekker met een geschikt hijswerktuig (bijv. hijswerktuig voor schaarwagens) aan die kant op waar het wiel moet worden verwisseld. Til de trekker zo ver op tot het wiel dat moet worden verwisseld vrij kan ronddraaien.

Voorzichtig! Gevaar voor beschadiging van de apparatuur.

Zorg er bij het optillen voor dat er geen trekerelementen worden gebogen. Gebruik het hijswerktuig alleen voor stabiele metalen onderdelen.

5. Bevestig de gazontrekker aan een dragend element van het onderstel met een stabiele ondergrond (bijv. houten blokken) zodat deze, ook wanneer het hijswerktuig wegglijdt of kantelt, niet omlaag kan zakken.
6. Trek de beschermkap (14/1) eraf.

7. Druk de borgring (14/2) met een schroeven-draaier naar beneden. Zorg ervoor dat deze niet verloren gaat.
8. Trek de sluitring (14/3) los.
9. Trek het wiel van de as.
Opmerking: *Verlies de inlegspie niet wanneer u de achterwielen van de as trekt!*
10. Reinig de as en de boring in het wiel en vet deze beide in met universeel vet alvorens opnieuw te monteren.
11. Steek het wiel op de as.
Opmerking: *Bij het erop steken van de achterwielen moeten de groeven van de inlegspie en van het achterwiel zodanig boven elkaar staan dat de inlegspie zonder kracht erin kan worden geschoven.*
12. Steek de onderlegging op de as.
13. Druk de borgring in de moer op de as. Wanneer u hiervoor eventueel een tang gebruikt, let erop dat u de as niet beschadigt met de tang.
14. Steek de beschermkap op de as.
15. Verwijder de ondersteuning en laat de trekker voorzichtig met de hefinrichting op de grond zakken.

8.4 Startbatterij

De leveromvang van de gazontrekker omvat geen oplader voor de startbatterij.

Precieze accunaam: zie accubak. De startaccu bevindt zich onder de motorkap.

In principe is de startaccu af fabriek opgeladen.

Veiligheidsinstructies

⚠ WAARSCHUWING! Gevaar door verkeerde omgang met de startbatterij! Neem de volgende punten in acht om gevaren te vermijden die kunnen ontstaan door foutieve omgang met de batterij!

- De startaccu mag niet in de buurt van open vuur worden opgeslagen of verbrand of op een verwarming worden gelegd. Er bestaat explosiegevaar.
- Bewaar de startaccu in een koele, droge ruimte (10 – 15 °C) voor opslag in de winter. Temperaturen onder het vriespunt moeten vermeden worden tijdens de opslag.
- Laat de startaccu niet gedurende een langere tijd ongeladen. Wanneer de startaccu gedurende langere tijd niet werd gebruikt, moet deze met een geschikt apparaat worden opgeladen.

- Vernietig de startaccu niet. De elektrolyt (zwavelzuur) veroorzaakt brandwonden op de huid en verbranding van de bekleding - was onmiddellijk uit met veel water.
- Houd de startaccu schoon. Wis alleen af met een droge doek. Gebruik hiervoor geen water, benzine, verdunningsmiddel of dergelijke!
- Houd de aansluitpolen schoon en vet in met poolvet.
- Sluit de aansluitpolen niet kort.

De startaccu opladen

De oplading is vereist:

- Voor opslag tijdens de winterpauze.
- Bij langere stilstand van het apparaat (langer dan 3 maanden).

⚠ WAARSCHUWING! Gevaar door foutief opladen van de startbatterij! De laadstroom van de oplader mag niet hoger zijn dan 5 A en de laadspanning mag max. 14,4 V bedragen. Bij hogere laadspanning bestaat explosiegevaar van de startbatterij! Trek bij werkzaamheden aan de batterij altijd de contact sleutel uit.

We adviseren om deze onderhoudsvrije en gasdichte startaccu met een speciaal hiervoor geschikte oplader op te laden (verkrijgbaar bij de dealer).

Lees vóór het opladen van de startaccu de gebruiksaanwijzing van de fabrikant van de oplader.

⚠ VOORZICHTIG! Risico op kortsluiting! Sluit altijd als eerste de minkabel (-) aan de batterij af en klem deze als laatste weer aan om kortsluiting te vermijden! Trek bij werkzaamheden aan de batterij altijd de contact sleutel uit!

1. Trek de contact sleutel uit (02/4).
2. Open de motorkap.
3. Verbind de klemmen van de oplader met de aansluitpolen van de accu.

i OPMERKING Let op de polariteit:

- rode klem = pluspool (+)
 - zwarte klem = minpool (-)
4. Verbind de oplader met het stroomnet en schakel het in.

8.5 De maaier demonteren

Om de trekker tijdens de winter te gebruiken en voor het vervangen van de aandrijfriem moet het maaierwerk worden gedemonteerd.

1. Draai het stuur volledig naar links (19).

2. Draai de cilinderkopschroef (20) van de schachthouder 5 - 6 slagen los.
3. Laat het maaiwerk tot de laagste stand "1" zakken en vergrendel dit (21), zie *Hoofdstuk 6.6.1 "Maaihoogte instellen (06, 08)", pagina 50*.
4. Hang de trekveer aan het maaiwerk (22).
5. Plaats het maaiwerk weer helemaal naar boven (23).
6. Haak het V-riemkanaal los (24).
7. Neem de V-riem van de V-riemschijf van de motor los (25).
8. Laat het maaiwerk weer tot de laagste stand "1" zakken en vergrendel dit (26), zie *Hoofdstuk 6.6.1 "Maaihoogte instellen (06, 08)", pagina 50*.
9. Verwijder de borgpennen (4 stuks) (27) op de bevestigingsbeugels van het maaiwerk.
10. Neem de beugel over de bouten af (27).
11. Zet de hoogteverstelhendel op de hoogste stand "7=T" (=transportstand) en vergrendel deze (28), zie *Hoofdstuk 6.6.1 "Maaihoogte instellen (06, 08)", pagina 50*.

8.6 V-snaar vervangen

Neem voor het vervangen van de V-snaar contact op met een geautoriseerde dealer.

9 TRANSPORT

Bij het transport van de gazontrekker met transportmiddelen (bijv. aanhangwagen voor personenwagens) moet de maaier worden ondersteund om de ophanging van de maaier te ontlasten.

Zorg er bij het transport voor dat het transportmiddel voldoende belasting heeft en dat de gazontrekker op de juiste manier is vastgemaakt.

10 OPSLAG

De gazontrekker moet worden bewaard op een plaats waar deze beschermd is tegen weersinvloeden, vooral tegen vochtigheid, regen en langere directe blootstelling aan zonnestralen.

Sla de gazontrekker nooit met brandstof in de tank binnen in een gebouw op waar de brandstofdampen mogelijk in contact kunnen komen met open vuur of vonken. Bewaar de gazontrekker enkel in ruimtes die geschikt zijn voor het bewaren van motorvoertuigen.

Bewaar de gazontrekker tijdens langere opslag, zoals overwintering, niet met volle brandstoftank indien mogelijk. De brandstof kan verdampen.

Voor lange opslag moet de brandstof uit de tank en de carburateur worden afgelaten om afzetting en daardoor startmoeilijkheden te voorkomen. Raadpleeg hiervoor uw erkende reparatiewerkplaats.

11 HULP BIJ STORINGEN

⚠ VOORZICHTIG! Gevaar voor letsel. Onderdelen met scherpe randen en draaiende onderdelen kunnen letsel veroorzaken.

- Draag bij onderhouds- en reinigingswerkzaamheden altijd beschermende handschoenen!

ℹ OPMERKING Neem contact op met onze klantenservice bij storingen die niet in deze tabel staan vermeld of die u niet zelf kunt oplossen.

Storing	Oorzaak	Maatregel
Motor slaat niet aan.	Brandstoftekort.	Tank vullen; tankontluchting controleren; brandstoffilter controleren.
	Slechte, vervuilde brandstof, oude brandstof in de tank.	Gebruik altijd verse brandstof uit schone containers; carburateur reinigen (werkplaats van de klantenservice).
	Luchtfilter vervuild.	Luchtfilter reinigen (zie gebruiksaanwijzing van de motorfabrikant).
	Geen ontstekingsvonk.	Bougie reinigen, evt. een nieuwe plaatsen, ontstekingskabels controleren, ontstekingsstelsel controleren (werkplaats van de klantenservice).

Storing	Oorzaak	Maatregel
	Te veel brandstof in de motorverbrandingsruimte door meerdere startpogingen.	Bougje losdraaien en afdrogen.
Starter werkt niet.	Lege of zwakke startaccu.	Startaccu opladen.
	Veiligheidsschakelaar op bestuurdersstoel werkt niet.	Correct op de bestuurdersstoel plaatsnemen; schakelaar defect.
	Veiligheidsschakelaar op rempedaal werkt niet.	Rempedaal volledig indrukken.
	Maaierwerk ingeschakeld.	Maaierwerk uitschakelen.
	Zekering aan (+) kabel van de startaccu.	Zekering controleren, indien nodig vervangen.
Motorvermogen wordt minder.	Te hoog of te vochtig gras.	Maaierhoogte corrigeren; vrije ruimte voor het maaierwerk creëren door kort achteruit te rijden.
	Luchtfilter vervuild.	Luchtfilter reinigen (zie gebruiksaanwijzing van de motorfabrikant).
	Instelling carburateur klopt niet.	Instelling laten controleren (werkplaats van de klantenservice).
	Messen sterk versleten.	Messen vervangen (werkplaats van de klantenservice).
	Rijsnelheid te hoog.	Rijsnelheid verlagen.
Gazontrekker trilt sterk.	Maaierwerk is beschadigd.	Maaierwerk controleren (werkplaats van de klantenservice).
Gazontrekker start niet op.	Bij hydrostaataandrijving: geen wielaandrijving.	Bypasshendel omzetten op bedrijfsstand (zie <i>Hoofdstuk 6.3 "Gazontrekker duwen (10, 11)", pagina 48</i>).
Onzuiver maaieresultaat.	Messen versleten, bot.	Messen vervangen of bijlijpen. Bij geslepen messen uitbalanceren (werkplaats van de klantenservice)!
	Verkeerde maaierhoogte.	Maaierhoogte corrigeren.
	Te laag motortoerental.	Maximum motortoerental instellen.
	Rijsnelheid te hoog.	Rijsnelheid verlagen.
	Verschillende bandendruk op de wielen.	Tot juiste bandendruk oppompen. Correcte bandendruk op wielen aflezen.
Aandrijving, rem, koppeling en maaierwerk.		Uitsluitend laten controleren door een werkplaats met klantenservice!

12 KLANTENSERVICE/SERVICE CENTRE

Voor vragen over garantie, reparatie of reserveonderdelen kunt u contact opnemen met het dichtstbijzijnde AL-KO service centre. Deze vindt

u op internet op het volgende adres:
www.alko-garden.com/service-contacts

Verdere informatie over reserveonderdelen vindt u op:
www.alko-garden.com/spareparts

13 INFORMATIE BIJ DE CONFORMITEITSVERKLARING

We verklaren hierbij onder onze eigen verantwoordelijkheid dat dit product, zoals het op de markt wordt gebracht, voldoet aan de eisen van

de geharmoniseerde EU-richtlijnen, de EU-veiligheidsnormen en de productspecifieke normen. De conformiteitsverklaring is deel van de gebruikshandleiding en wordt met de machine meegeleverd.

14 GARANTIE

Eventueel binnen de wettelijke termijn voor aansprakelijkheid optredende materiaal- of fabricagefouten van het apparaat worden naar eigen oordeel door ons verholpen, hetzij door reparatie of door levering van een vervangend apparaat. De geldende termijn voor aansprakelijkheid hangt in elk geval af van de wetgeving in het land waarin het apparaat werd aangeschaft.

Onze garantie geldt alleen bij:

- naleving van deze gebruiksaanwijzing
- Deskundig gebruik
- Gebruik van originele reserveonderdelen

De garantie vervalt bij:

- Eigenhandig uitgevoerde reparatiepogingen
- Eigenhandig aangebrachte technische wijzigingen
- Gebruik voor andere doeleinden dan het gebruiksdoel

Van de garantie zijn uitgesloten:

- lakschade opgetreden als gevolg van normaal gebruik
- Slijtageonderdelen die op de reserveonderdelenkaart met een kader xxxxxx (x) zijn aangeduid
- Verbrandingsmotoren (hierop zijn de garantiebepalingen van toepassing van de betreffende motorfabrikant)

De garantietermijn begint bij de aanschaf door de eerste eindgebruiker. Maatgevend is daarbij de datum op de kassabon. Ga met deze garantieverklaring en de originele kassabon naar uw dealer of naar de dichtstbijzijnde klantenservice. Deze verklaring laat het vorderingsrecht van de koper jegens de verkoper wegens defecten aan het apparaat onverlet.

TRADUCTION DE LA NOTICE D'UTILISATION ORIGINALE

Table des matières



1	À propos de cette notice	59	6	Fonctionnement de la tondeuse	65
1.1	Symboles sur la page de titre	59	6.1	Mesures générales de préparation	65
1.2	Explications des symboles et des termes d'avertissement.....	59	6.2	Utilisation des accessoires.....	65
2	Description du produit	59	6.3	Pousser la tondeuse autoportée (10, 11).....	66
2.1	Utilisation conforme	59	6.4	Mise en marche et arrêt du moteur	66
2.2	Éventuelles utilisations erronées	60	6.5	Conduite de la tondeuse	66
2.3	Symboles sur l'appareil.....	60	6.5.1	Préparer un déplacement par des températures inférieures à 10 °C.....	66
2.4	Dispositifs de sécurité et de protection.....	60	6.5.2	Conduite avec réducteur hydrostatique à pied	67
2.5	Aperçu du produit (01).....	60	6.5.3	Conduite avec le régulateur de vitesse.....	67
2.6	Éléments de commande	61	6.5.4	Rouler et tondre sur les pentes....	67
2.6.1	Tableau de bord standard (02)....	61	6.6	Tondre avec la tondeuse autoportée .	67
2.6.2	Commande de la boîte de vitesses (vitesse de déplacement) (03)	61	6.6.1	Régler la hauteur de coupe (06, 08).....	67
2.6.3	Pédale de frein (04).....	61	6.6.2	Connexion du plateau de coupe ..	68
2.6.4	Transmission hydrostatique à pied (03, 04)	61	6.6.3	Usage de la fonction tonte en marche arrière.....	68
2.6.5	Option « smart Cockpit » (05)*	62	6.6.4	Arrêt du plateau de coupe.....	68
2.6.6	Option « Réglage de la hauteur de coupe avec la fonction de mémoire » (07)*.....	63	6.6.5	Mulching (12, 13).....	68
3	Consignes de sécurité.....	63	6.6.6	Intervalle entre les tontes.....	69
4	Déballer la tondeuse et la monter	63	6.6.7	Tonte d'herbes hautes	69
5	Mise en service	64	6.6.8	Maintenance de la lame de coupe	69
5.1	Vérification du plateau de coupe	64	7	Nettoyage de la tondeuse autoportée	69
5.2	Remplissage d'huile.....	64	7.1	Nettoyer le carter, le moteur et le réducteur	69
5.3	Remplissage de carburant.....	64	8	Entretien	70
5.4	Vérification de la pression des pneus	64	8.1	Programme de maintenance	70
5.5	Régler la hauteur des accoudoirs (09)	64	8.2	Plan de graissage	71
5.6	Vérification des dispositifs de sécurité.....	65	8.3	Changement de roue	71
5.6.1	Vérification du contacteur de frein	65	8.4	Batterie de démarrage	72
5.6.2	Vérification du contacteur du plateau de coupe.....	65	8.5	Démonter le plateau de coupe	73
5.6.3	Vérification du contacteur de siège.....	65	8.6	Remplacer la courroie trapézoïdale ...	73
			9	Transport	73
			10	Stockage.....	73

11 Aide en cas de pannes.....	73
12 Service clients/après-vente.....	75
13 Informations relatives à la déclaration de conformité.....	75
14 Garantie.....	75

1 À PROPOS DE CETTE NOTICE

- La notice d'utilisation originale est la version en langue allemande. Toutes les autres versions linguistiques sont des traductions de la notice d'utilisation originale.
- Conservez toujours cette notice de manière à pouvoir la consulter facilement si vous avez besoin d'informations sur l'appareil.
- Si vous cédez l'appareil à un tiers, remettez-lui impérativement cette notice.
- Lisez et respectez les consignes de sécurité et les avertissements de la présente notice.
- Les tondeuses autoportées sont disponibles en différentes variantes d'équipement. Veuillez noter SVP que les illustrations peuvent différer quelque peu des originaux. En cas de difficultés pour comprendre les descriptions, veuillez vous adresser à un atelier spécialisé ou au fabricant.
- Observez la notice de montage ci-jointe et la notice d'utilisation du moteur essence.

1.1 Symboles sur la page de titre

Symbole	Signification
	Lire impérativement la présente notice avec attention avant la mise en service. Ceci constitue une condition préalable à un travail sûr et une bonne maniabilité.
	Notice d'utilisation
	Ne pas utiliser un appareil à essence à proximité de flammes nues ou de sources de chaleur.

1.2 Explications des symboles et des termes d'avertissement

⚠ DANGER ! Indique une situation de danger immédiat qui, si elle n'est pas évitée, entraîne la mort ou une blessure grave.

⚠ AVERTISSEMENT ! Indique une situation de danger potentiel qui, si elle n'est pas évitée, pourrait entraîner la mort ou une blessure grave.

⚠ ATTENTION ! Indique une situation de danger potentiel qui, si elle n'est pas évitée, pourrait entraîner des blessures légères ou de gravité moyenne.

ATTENTION ! Indique une situation qui, si elle n'est pas évitée, pourrait entraîner des dommages matériels.

i REMARQUE Instructions spéciales pour une meilleure compréhension et une manipulation correcte.

2 DESCRIPTION DU PRODUIT

Les tondeuses autoportées à éjection latérale sont fabriquées en différentes versions. Dans cette notice d'utilisation, veillez à ce que les descriptions suivantes correspondent bien à votre tondeuse autoportée.

Caractéristiques de votre tondeuse autoportée :

- Boîte de vitesses : pédale hydrostatique
- Embayage de lame : électromagnétique
- Mécanisme de coupe pour éjection latérale avec bouchon pour paillage

Différences dans les types :

- Type de moteur
- Puissance du moteur
- Largeur de coupe

Type de boîte de vitesse :

- T3
- G700

2.1 Utilisation conforme

La tondeuse autoportée est prévue pour la coupe de l'herbe en jardins privés et d'agrément avec une pente maximale de 10 ° (18 %). Les utilisations complémentaires telles que le paillage sont uniquement autorisées en employant les accessoires d'origine et en respectant les valeurs maximales de charge.

Le présent appareil est exclusivement destiné à une utilisation domestique. Toute autre utilisation ainsi que les modifications ou transformations non autorisées sont considérées comme une utilisation non conforme avec, pour conséquence, la nullité de la garantie de conformité et le rejet de toute responsabilité du constructeur en cas de dommages causés à l'utilisateur ou à des tiers.







2.2 Éventuelles utilisations erronées

La tondeuse autoportée n'a pas été conçue pour un usage commercial dans les parcs publics, les terrains de sport, en agriculture ou en sylviculture.

⚠ AVERTISSEMENT ! Dangers liés à une surcharge de la tondeuse autoportée ! Veillez particulièrement lors de l'utilisation d'une remorque à ne pas dépasser les limites de charges tractées ainsi que les pentes, montées et descentes, autorisées. Un dépassement peut causer une sollicitation trop importante de la puissance de freinage de la tondeuse autoportée et entraîner des situations dangereuses !

f REMARQUE Tenez compte du fait que la tondeuse autoportée ne possède pas d'autorisation de circuler sur la voie publique et donc elle ne doit pas y être déplacée !

2.3 Symboles sur l'appareil

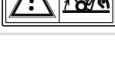
	Lire la présente notice d'utilisation avant la mise en service !
	Pendant la tonte, les autres personnes, en particulier les enfants et les animaux, doivent être tenues à l'écart de la zone de travail.
	Avant les travaux de maintenance et de réparation retirer la clé de contact !
	Attention danger ! Maintenir à distance les mains et les pieds de l'outil de coupe !
	
	Ne pas travailler sur des pentes avec une inclinaison supérieure à 10° (18 %) !
	
	
	
	



Danger : ne pas pénétrer ici !



Risque de brûlures au contact des surfaces brûlantes !

2.4 Dispositifs de sécurité et de protection

⚠ AVERTISSEMENT ! Danger lié aux dispositifs de protection retirés ou manipulés ! Tout fonctionnement, avec des dispositifs de protection retirés ou manipulés, est interdit. Les dispositifs de protection défectueux doivent être rapidement réparés ou remplacés !

Sont classés dispositifs de protection prioritaires :

- contacteur de frein
- contacteur de plateau de coupe
- Bouchon de paillage
- contacteur de siège
- capots de plateau de coupe
- Capot de l'éjection latérale

2.5 Aperçu du produit (01)

N°	Pièce
1	Volant
2	Tableau de bord
3	Capot moteur
4	Pédale de frein
5	Actionnement boîte de vitesse marche arrière
6	Actionnement boîte de vitesse marche avant
7	Levier de blocage pour pédale de frein
8	Levier de régulation de vitesse*
9	Plateau de coupe
10	Bouchon de mulching
11	Capot de l'éjection latérale
12	Dérivation de boîte de vitesse
13	Réglage de la hauteur de coupe <ul style="list-style-type: none"> ■ avec fonction de mémoire*
14	Siège conducteur <ul style="list-style-type: none"> ■ avec accoudoirs*

* Version variable en fonction du modèle

2.6 Éléments de commande

Les éléments de commande des tondeuses autoportées à éjection latérale sont décrits ci-après. Veillez à ce que les descriptions que vous lisez correspondent bien à votre tondeuse autoportée.

2.6.1 Tableau de bord standard (02)

Le paragraphe suivant décrit les éléments du tableau de bord standard.

Réglage du régime moteur

REMARQUE Veuillez noter que le fait d'actionner le régulateur en marche influence la vitesse !

Pour les régulateurs avec starter intégré :

Un déplacement du curseur (02/2) permet d'augmenter et de réduire le régime moteur. En position supérieure, le starter est mis.



Connecter le starter : placer le régulateur dans la position la plus haute. Utiliser cette position exclusivement pour le démarrage du moteur.

Remarque : Certaines variantes de tondeuses disposent d'un bouton poussoir starter spécifique (02/1) sur le tableau de bord. Celui-ci doit alors être tiré en supplément pour le démarrage de la tondeuse. Lorsque le moteur tourne, repousser lentement le bouton !



Processus de tonte : dans cette position le moteur tourne au régime maximal.



Ralenti : dans cette position le moteur tourne au régime minimal.

Serrure de contact (02/4)

Position	Fonction
0	Moteur arrêté. La clé de contact peut être retirée.
I	Projecteurs en marche. Après le démarrage du moteur, dans cette position, les projecteurs sont mis en marche.
II	Position de fonctionnement lorsque le moteur tourne.

Position	Fonction
III	Position de départ pour mettre le moteur en marche. Dès que le moteur tourne, relâchez la clé. Elle repasse alors à la position de fonctionnement II.

2.6.2 Commande de la boîte de vitesses (vitesse de déplacement) (03)

Les tondeuses autoportées sont équipées d'un réducteur hydrostatique à pied.

Certains modèles sont équipés d'un régulateur de vitesse.

Pour la marche avant et la marche arrière, deux pédales séparées sont disposées sur le côté droit.

Direction	Description
Avant	Actionner la pédale de droite (03/2) pour vous déplacer vers l'avant.
Arrière	Actionnez la pédale de gauche (03/1) pour vous déplacer vers l'arrière. <i>Remarque</i> : Si la pédale de marche arrière est actionnée seule, le plateau de coupe est désactivé. Usage de la fonction coupe en marche arrière : Tondre avec la tondeuse autoportée.

2.6.3 Pédale de frein (04)

- **Frein** : Lorsque vous appuyez à fond sur la pédale de frein (04/1), le frein sur le réducteur est actionné, la tondeuse freine.
- **Frein d'immobilisation** : Lorsque vous appuyez à fond sur la pédale de frein (04/1) et que vous relevez (04/2) le levier de frein d'immobilisation, le frein est verrouillé. En appuyant à nouveau à fond sur la pédale de frein, le frein est desserré.

2.6.4 Transmission hydrostatique à pied (03, 04)

Le réducteur hydrostatique à pied est actionné par deux pédales (03/1 et 03/2).

Pour **démarrer**, lorsque le moteur est en marche, desserrez d'abord le frein d'immobilisation (04/2) et actionnez ensuite la pédale (03/2) pour avancer ou la pédale (03/1) pour reculer. Plus vous appuyez sur la pédale et plus vous allez vite dans la direction choisie.

Marche avant : appuyez sur la pédale à l'extérieur (03/2) du côté droit.

Marche arrière : appuyez sur la pédale à l'intérieur (03/1) du côté droit.

2.6.5 Option « smart Cockpit » (05)*

* Si elle n'est pas fournie, l'option « smart Cockpit » peut être équipée ultérieurement en option.

Avec le « smart Cockpit », votre smartphone compatible Bluetooth et l'application AL-KO inTOUCH, vous améliorez considérablement le confort d'utilisation de votre tondeuse autoportée haut de gamme.

Au port USB du « smart Cockpit », vous pouvez recharger votre smartphone pendant la conduite. Si votre smartphone est équipé pour la recharge par induction, vous pouvez acheter en outre le module d'extension de recharge par induction. Contactez votre revendeur spécialisé.

ATTENTION ! Risque de destruction de la platine. En débranchant la batterie de démarrage avec la tondeuse autoportée en marche, les platines électroniques du « smart Cockpit » peuvent être détruites.

- Tournez la clé de contact en position « 0 » (c.-à-d. contact éteint) avant de débrancher la batterie de démarrage.
- N'utilisez jamais la tondeuse autoportée sans batterie de démarrage.

2.6.5.1 Module radio Bluetooth et appli AL-KO inTOUCH

Le « smart Cockpit » est équipé d'un module radio Bluetooth. Ceci permet la connexion sans fil de votre smartphone avec la tondeuse autoportée.

La première connexion est possible dans les 60 secondes après avoir tourné la clé de contact dans une position quelconque (position I, II ou III).

Après la première connexion, il est possible d'établir une liaison avec le module radio Bluetooth à tout moment, tant que le tracteur est allumé.

Appli AL-KO inTOUCH

Votre smartphone nécessite une connexion Internet pour pouvoir installer l'appli AL-KO inTOUCH et utiliser les fonctions Internet. Le smartphone établit la connexion Internet soit par téléphonie mobile, soit par WiFi.

L'appli AL-KO inTOUCH est disponible pour les appareils Android dans Google Play Store et pour les appareils iOS dans Apple App Store :



<https://alko-garden.com/smart-connect/>

scannez ce code QR pour savoir comment installer l'application AL-KO inTOUCH sur votre smartphone et obtenir plus d'informations sur votre appareil. Vous pouvez ainsi connecter votre appareil « intelligent » à Internet.

1. Démarrer l'appli AL-KO inTOUCH.
2. Créer un compte d'utilisateur sous « Enregistrer » ou se connecter avec un compte déjà existant sous « Connexion ». Si vous vous étiez déjà enregistré via notre boutique en ligne, vous pouvez utiliser ce compte utilisateur.
3. Compléter un nouvel appareil via « Ajouter un nouvel appareil ».
4. Suivre les autres instructions.
5. Si votre appareil est un appareil compatible « smart-connect », exécuter l'assistant « smart-connect » directement à proximité de l'appareil.
6. Suivre les autres instructions.

En présence de dysfonctionnements sur la tondeuse autoportée, votre revendeur peut vous aider via l'appli AL-KO inTOUCH. Pour cela, vous devez permettre l'accès de votre revendeur spécialisé dans l'appli AL-KO inTOUCH.

REMARQUE Les mises à jour de l'application AL-KO inTOUCH sont réalisées automatiquement par Internet (FOTA : mise à jour de micrologiciel Over The Air).

2.6.5.2 Actions dans « Smart Home » / « Smart Garden » (IFTTT)

Avec l'appli AL-KO inTOUCH, vous pouvez déclencher jusqu'à 3 actions IFTTT (IFTTT : If This Then That). Sur <https://ifttt.com/> vous devez définir ces actions auparavant (par ex. commande d'appareils dans « Smart Home » ou « Smart Garden », mise en marche de l'irrigation, ouverture de la porte de garage). En fonction de la formule d'abonnement du fournisseur, les actions IFTTT peuvent être gratuites ou payantes.

REMARQUE Vous trouverez des informations détaillées sur IFTTT à l'adresse : <https://alko-garden.de/ifttt-de/>

2.6.6 Option « Réglage de la hauteur de coupe avec la fonction de mémoire » (07)*

* Si elle n'est pas fournie, la fonction de mémoire peut être équipée ultérieurement en option.

Le système mécanique du réglage de la hauteur de coupe enregistre la hauteur de coupe réglée lorsque vous devez lever le plateau de coupe en position de transport pour le vidage du bac de ramassage. Ainsi, vous avez la garantie de continuer à tondre à la même hauteur de coupe après le vidage.

- Avec le levier présélecteur (07/1), sélectionnez une hauteur de coupe :
 - Niveau 1 : hauteur minimale de coupe sélectionnable
 - Niveau 6 : hauteur maximale de coupe sélectionnable
- Avec le levier de réglage de la hauteur (07/2), réglez la position de transport « 7=T ». Cette position est en même temps la hauteur maximale de coupe (non sélectionnable).

Les hauteurs de coupe présélectionnées 1 à 6 sont clairement reconnaissables à partir de la position de conducteur dans la fenêtre (07/3) du levier présélecteur. Avec le levier de réglage de la hauteur, levez ou baissez le plateau de coupe jusqu'à la hauteur de coupe présélectionnée.

Procédure pour le réglage de la hauteur de coupe : voir *chapitre 6.6.1 "Réglage de la hauteur de coupe (06, 08)", page 67.*

3 CONSIGNES DE SÉCURITÉ

- Les enfants ou les personnes ne connaissant pas le mode d'emploi, ne doivent pas utiliser l'appareil.
- Respecter les réglementations locales concernant l'âge minimum de l'utilisateur.
- Indiquer aux enfants et aux adolescents qu'il ne faut pas jouer avec l'appareil.
- Tondre exclusivement quand il fait jour ou en présence d'un bon éclairage artificiel.
- Maintenir les tiers à distance de la zone à risque.
- La responsabilité de l'utilisateur est engagée en cas d'accidents avec d'autres personnes ou de dégâts liés à leurs biens.

- Utiliser exclusivement des pièces de rechange et des accessoires d'origine.
- Les réparations sur l'appareil doivent être effectuées par le fabricant ou l'un de ses services après-vente.
- Porter un casque de protection acoustique.
- La tondeuse autoportée n'est pas autorisée à circuler sur les routes et ne peut pas rouler sur les chemins et routes publiques.
- Ne tondez pas en cas d'orage. Aucune protection contre la foudre.
- Il est interdit de transporter un passager sur l'appareil.
- N'effectuez pas de coupe sur les pentes de plus de 10 ° (18 %)
- Ne pas utiliser la tondeuse autoportée ni travailler avec les outils fixés dessus après avoir consommé de l'alcool, des médicaments affectant la réactivité ou de la drogue.
- Toujours tondre en travers de la pente.
- Respectez les horaires de travail locaux autorisés par la municipalité.
- La tondeuse autoportée peut provoquer des blessures graves du fait de son propre poids. Lors du chargement et du déchargement, sur un véhicule ou une remorque, en vue du transport de la tondeuse autoportée, il convient d'être très prudent.
- Cette tondeuse autoportée ne doit pas être remorquée. Utiliser un véhicule adapté pour la transporter sur la voie publique.
- Ne pas exploiter la tondeuse autoportée dans des environnements mal aérés (par ex. garage). Les gaz d'échappement contiennent du monoxyde de carbone nocif et d'autres polluants.
- Avant chaque utilisation :
 - Vérifier l'absence de dommages ou d'usure sur le volet d'éjection latérale.
 - Vérifier l'absence de dommages ou d'usure sur le bouchon de paillage.

4 DÉBALLER LA TONDEUSE ET LA MONTER

Respecter la notice de montage fournie pour le déballage et le montage de la tondeuse.

REMARQUE Observez également la notice ci-jointe du moteur à essence.

⚠ AVERTISSEMENT ! Dangers liés à une installation incomplète ! L'utilisation d'une tondeuse dont l'installation est incomplète peut entraîner des blessures graves et endommager.

- Mettez uniquement la tondeuse autoportée en service lorsque celle-ci est complètement montée.
- Effectuez tous les travaux de montage décrits dans la notice de montage. En cas de doute, demandez à un professionnel avant la mise en service si le montage a été correctement effectué !
- Vérifiez si tous les dispositifs de sécurité et de protection sont disponibles et opérationnels !

5 MISE EN SERVICE

5.1 Vérification du plateau de coupe

Avant l'utilisation, il convient d'effectuer toujours un contrôle visuel pour vérifier si l'outil de coupe, les goujons de fixation et l'ensemble de l'unité de coupe ne sont pas usés ou endommagés. Afin d'éviter un déséquilibre, les lames usées ou endommagées doivent être remplacées par des neuves.

5.2 Remplissage d'huile

Avant la première mise en service, le moteur doit être rempli d'huile. Respectez pour cela les indications du fabricant moteur. Tenez-compte du fait que le niveau d'huile doit être régulièrement contrôlé et éventuellement remis à niveau.

5.3 Remplissage de carburant

⚠ AVERTISSEMENT ! Dangers liés à la manipulation de carburant ! Le carburant est hautement inflammable. Ne remplir le réservoir à carburant qu'à l'air libre ! Ne pas fumer ! Ne pas faire le plein avec moteur en marche ou très chaud !

Utilisez un entonnoir adapté ou un tube de remplissage pour faire le plein afin d'éviter que du carburant ne soit renversé sur le moteur, le carter ou la terre.

Pour raisons de sécurité, les bouchons de réservoirs à carburant ou autres systèmes de fermeture doivent être remplacés en cas d'endommagement.

Au cas où du carburant a été renversé, le moteur ne doit pas être mis en marche. La tondeuse doit être éloignée de l'endroit pollué par le carburant et ce carburant renversé doit être aspiré du sol,

du moteur et du carter puis essuyé avec un chiffon.

Tout essai de démarrage est à proscrire avant l'évaporation des vapeurs de carburant.

Ne conservez le carburant que dans les bidons prévus à cet effet.

Utilisez de l'essence sans plomb, min. ROZ 91.

Faire le plein du réservoir

1. Le cas échéant, arrêtez le moteur et par mesure de sécurité, enlevez la clé de contact.
2. Attendez que le moteur ait un peu refroidi.
Avertissement ! Danger d'explosion par du carburant inflammable !
3. Ouvrez le capot moteur/le cache du bouchon de réservoir pour rendre le bouchon de réservoir accessible.
4. Ouvrez le bouchon de réservoir et faites le plein de carburant.
Attention ! Évitez un débordement du réservoir à carburant !
5. Fermez le bouchon de réservoir.
6. Fermez le capot moteur/le cache du bouchon de réservoir

5.4 Vérification de la pression des pneus

- Contrôlez la pression des pneus à intervalles réguliers.
- Relevez la pression d'air nécessaire inscrite sur le pneu (recommandation : 1 bar).

ℹ REMARQUE 1 PSI = 0,07 bar.

Un gonfleur à pédale du commerce permet de contrôler la pression et de regonfler le pneu.

5.5 Régler la hauteur des accoudoirs (09)

* : Option

1. Rabattez les accoudoirs (09/1) d'au moins 10° vers le haut (09/a).
Remarque: L'écrou moleté est visible au mieux lorsque l'accoudoir est complètement relevé.
2. Sur chaque accoudoir, tournez les écrous moletés (09/2) dans le sens des flèches (09/b), jusqu'à ce que la hauteur souhaitée soit réglée :
 - + : déplacer l'accoudoir vers le haut.
 - - : déplacer l'accoudoir vers le bas.
3. Rabattez de nouveau les accoudoirs vers le bas.

5.6 Vérification des dispositifs de sécurité

Les dispositifs de sécurité doivent être vérifiés avant chaque démarrage de la tondeuse autoportée.

⚠ AVERTISSEMENT ! Danger lors de la vérification des dispositifs de sécurité ! La vérification des dispositifs de sécurité ne doit être effectuée qu'à partir du siège conducteur et lorsque aucune personne ni animal ne se trouve à proximité !

Effectuez toutes ces vérifications sur une surface plane afin que la tondeuse ne puisse pas rouler involontairement.

5.6.1 Vérification du contacteur de frein

Le contacteur de frein garantit que le moteur ne peut pas être démarré si le frein n'est pas actionné.

1. Le moteur est arrêté.
2. Asseyez-vous sur le siège conducteur.
3. Desserrez le frein d'immobilisation en actionnant la pédale de frein (04/1).
4. Essayez de démarrer le moteur (clé de contact en position III).

i REMARQUE Le moteur ne doit pas démarrer !

5.6.2 Vérification du contacteur du plateau de coupe

Le contacteur du plateau de coupe garantit que le moteur ne peut pas être démarré lorsque le plateau de coupe est activé.

1. Le moteur est arrêté.
2. Asseyez-vous sur le siège conducteur.
3. Appuyez sur la pédale de frein (04/1) et actionnez le frein d'immobilisation (04/2).
4. Activez le plateau de coupe (02/5, position « 1 »).
5. Essayez de démarrer le moteur (clé de contact en position III).

i REMARQUE Le moteur ne doit pas démarrer !

5.6.3 Vérification du contacteur de siège

Le contacteur de siège garantit que le moteur s'arrête s'il n'y a plus personne sur le siège conducteur lorsque le plateau de coupe est actionné.

1. Asseyez-vous sur le siège conducteur.

2. Appuyez sur la pédale de frein (04/1) et actionnez le frein d'immobilisation (04/2).
3. Démarrez le moteur et laissez-le tourner au régime maximal.
4. Activez le plateau de coupe (02/5, position « 1 »).
5. Délestez le siège en vous levant (ne pas descendre !).

i REMARQUE Le moteur doit s'arrêter !

6 FONCTIONNEMENT DE LA TONDEUSE

⚠ AVERTISSEMENT ! Risques provoqués par un manque de connaissance de la tondeuse autoportée ! Lisez avec attention la notice d'utilisation complète avant de démarrer ! Veillez plus particulièrement aux consignes de sécurité ! Effectuez tous les travaux de montage et de mise en route de manière consciencieuse. En cas de doute demandez au fabricant !

6.1 Mesures générales de préparation

- Pendant l'opération de coupe, portez toujours des chaussures solides et des pantalons longs. Ne jamais effectuer la coupe les pieds nus ou avec des sandales.
- Vérifiez entièrement le terrain sur lequel la tondeuse autoportée va être utilisée. Retirez l'intégralité des pierres, bâtons, fils de fer, os et corps étrangers risquant d'être happés et éjectés. Prêtez attention aux corps étrangers, même pendant la coupe.
- Effectuez tous les travaux prévus dans la mise en service. Cela concerne plus particulièrement la vérification des dispositifs de sécurité.
- Pour tracter des charges, utiliser uniquement le dispositif de remorquage ! Ne pas dépasser la charge d'appui.
- Le transport d'objets sur la tondeuse autoportée n'est pas autorisé !

6.2 Utilisation des accessoires

⚠ AVERTISSEMENT ! Danger suite à des accessoires incorrects ou à une utilisation incorrecte d'accessoires ! Utilisez toujours des accessoires originaux du fabricant de tondeuses ! Respectez les consignes d'utilisation de chaque notice d'utilisation fournie !

L'utilisation d'accessoires non homologués ou leur utilisation incorrecte peut générer des dan-

gers importants pour l'opérateur ou les tiers. La tondeuse autoportée peut être surchargée. Ceci peut conduire à des accidents graves.

6.3 Pousser la tondeuse autoportée (10, 11)

⚠ ATTENTION ! Danger lors de la poussée sur les pentes ! Ne poussez la tondeuse autoportée que sur des surfaces planes ! Sur les pentes, la tondeuse autoportée pourrait descendre la pente de manière incontrôlée.

En cas d'entraînement hydrostatique à pied

Le levier de dérivation (10/1) se trouve sur le boîtier de roue arrière droit.

Déverrouillage de la dérivation sur un réducteur T3 :

1. Tirer sur le levier de dérivation (10/1) et l'accrocher en haut (11).
2. Desserrez le frein.
 - ⇒ La tondeuse autoportée peut maintenant être poussée.

Déverrouillage de la dérivation sur un réducteur G700 :

1. Appuyer sur le levier de dérivation (10/1) et l'accrocher en haut (11).
2. Desserrez le frein.
 - ⇒ La tondeuse autoportée peut maintenant être poussée.

6.4 Mise en marche et arrêt du moteur

Démarrage du moteur

1. Prenez place sur le siège conducteur.
2. Appuyez bien à fond sur la pédale de frein (04/1) sur le côté gauche, et verrouillez-la à l'aide du levier de blocage (04/2).
3. Assurez-vous que le plateau de coupe n'est PAS activé. Vérifiez pour cela la position du commutateur à bascule (02/5, position « 0 »).
4. Amenez le régulateur (02/2) pour le régime moteur vers la butée supérieure. Selon la version d'équipement, le symbole du starter s'y trouve. Dans le cas contraire, tirez sur le bouton individuel de starter (02/1).
5. Introduisez la clé de contact dans la serrure de contact (02/4).
6. Tournez la clé de contact en position « III » et maintenez-la dans cette position jusqu'à ce que le moteur démarre.

Remarque: Afin de ménager la batterie de démarrage, une tentative de démarrage ne doit pas durer plus de 5 secondes.

7. Relâchez ensuite la clé de contact qui revient automatiquement à la position « II ».
8. Amenez le régulateur (02/2) pour le régime moteur en position de fonctionnement. Sur un modèle équipé d'un bouton de starter, repoussez à nouveau celui-ci (02/1).

Arrêt du moteur

1. Arrêtez le plateau de coupe (02/5).
2. Amenez le régulateur (02/2) pour le régime moteur au point mort.
3. Appuyez sur la pédale de frein (04/1) et verrouillez-la à l'aide du levier d'immobilisation (04/2).
4. Tournez la clé de contact (02/4) en position "0".
5. Retirez la clé de contact.

⚠ AVERTISSEMENT ! Danger en raison d'un moteur très chaud ! Après arrêt du moteur, veillez à ce que des parties très chaudes du moteur (par ex. silencieux) ne puissent pas enflammer des objets ou matériaux se trouvant à proximité !

6.5 Conduite de la tondeuse

⚠ AVERTISSEMENT ! Danger en raison d'une vitesse inadaptée ! Roulez doucement, plus particulièrement au début, afin de vous habituer au comportement de conduite et de freinage de la tondeuse ! Avant chaque changement de direction, la vitesse doit être réduite afin que le conducteur garde toujours le contrôle de la tondeuse autoportée et que celle-ci ne puisse pas basculer !

Votre tondeuse est entraînée par l'intermédiaire d'un réducteur hydrostatique à pied.

6.5.1 Préparer un déplacement par des températures inférieures à 10 °C

ℹ REMARQUE Observez également la notice ci-jointe du moteur à essence.

1. Assurez-vous que le plateau de coupe n'est PAS activé. Vérifiez pour cela le commutateur à bascule (02/5, position « 0 »).
2. Démarrez le moteur et laissez-le tourner env. 30 secondes afin d'optimiser la viscosité de l'huile de la boîte de vitesses. Vous pouvez ensuite rouler avec la tondeuse. Le plateau de coupe ne doit être activé qu'après quelques minutes de fonctionnement du moteur.

6.5.2 Conduite avec réducteur hydrostatique à pied

- Appuyez sur la pédale de frein (04/1) et verrouillez-la à l'aide du levier d'immobilisation (04/2).
- Réglez le plateau de coupe sur la position la plus haute « 7=T » (=Position de transport), voir chapitre 6.6.1 "Régler la hauteur de coupe (06, 08)", page 67.
- Démarrez le moteur.
- Actionner le frein (04/1).
- Appuyez lentement sur la pédale pour la direction de déplacement souhaitée :
 - En avant : pédale (03/2)
 - En arrière : pédale (03/1)
- Plus vous appuyez sur la pédale, plus la tondeuse se déplace rapidement dans la direction choisie.
- Pour vous arrêter, relâchez la pédale et appuyez sur la pédale de frein (04/1).

REMARQUE Lorsque vous quittez la tondeuse, actionnez toujours le levier de blocage en appuyant sur la pédale de frein, afin que la tondeuse ne puisse pas rouler !

6.5.3 Conduite avec le régulateur de vitesse

REMARQUE Le régulateur de vitesse ne peut être connecté qu'en marche avant. En actionnant le frein, le régulateur de vitesse est automatiquement déconnecté.

Activer/couper le régulateur de vitesse :

- Tourner le levier (02/3) vers le haut. *Le régulateur de vitesse est activé.*
- Tourner le levier (02/3) vers le bas. *Le régulateur de vitesse est activé.*

6.5.4 Rouler et tondre sur les pentes

AVERTISSEMENT ! Danger en raison d'une erreur en roulant sur les pentes ! En roulant sur les pentes, une prudence particulière s'impose ! Il n'existe pas de pente « sûre ». Observez particulièrement les consignes de sécurité suivantes ! Débrayer le plateau de coupe et les équipements dès que les roues patinent ou que le véhicule est bloqué en roulant sur une montée. Descendre ensuite lentement la pente en roulant tout droit en marche avant pour la quitter !

- Ne roulez pas sur des pentes de plus de 10 ° (18 %). Exemple : cela représente 18 cm de différence de niveau sur une longueur d'un mètre.

- Ne vous déplacez pas par à-coups.
- Ne freinez pas brusquement.
- Maintenez une faible vitesse.
- Ne tondez pas en travers de la pente.
- N'accélérez pas fortement.
- Ne tournez pas le volant par à-coups.

6.6 Tondre avec la tondeuse autoportée

Pour obtenir un résultat de tonte propre, il convient d'adapter la vitesse à l'état du gazon. Pour la tonte, optez pour un maximum de 2/3 de la vitesse possible sur la pédale. La vitesse maximale de la tondeuse est exclusivement réservée au déplacement sans que le plateau de coupe soit branché.

La hauteur de coupe normale est de 4 - 5 cm. Cela correspond à la position 2 ou 3 du réglage de la hauteur. Lorsque l'herbe est humide et mouillée, coupez avec une hauteur supérieure.

Lorsque l'herbe est très haute, il est approprié de couper en deux passages. Pour le premier passage, réglez le plateau de coupe sur la hauteur de coupe maximale. Pour le second passage, vous pouvez alors régler sur la hauteur souhaitée.

6.6.1 Régler la hauteur de coupe (06, 08)

Le plateau de coupe de la tondeuse peut être réglé en hauteur sur plusieurs niveaux, grâce au levier de réglage de la hauteur (06/1) situé à droite du siège conducteur.

- Actionnez le levier de réglage de la hauteur (06/1) dans la direction souhaitée :
 - vers le bas (06/a) : pour les faibles hauteurs de coupe.
 - vers le haut (06/b) : pour les grandes hauteurs de coupe.

Option : régler la hauteur de coupe avec la fonction de mémoire (08)

- Tirez le levier de réglage de la hauteur (08/1) dans la position de transport « 7=T » (08/a) et poussez-le vers l'extérieur (08/b), pour l'enclencher.
- Faites glisser le levier présélecteur (08/2) à la hauteur de coupe désirée (08/c). La hauteur de coupe est affichée dans la fenêtre (08/3) du levier présélecteur (de 1 à 6).
- Tirez le levier de réglage de la hauteur vers l'intérieur (08/d) jusqu'à la butée à la hauteur de coupe réglée (08/d).

REMARQUE La position de transport « 7=T » est la hauteur de coupe la plus élevée. Elle n'est pas sélectionnable avec le levier présélecteur.

Activation du plateau de coupe

Activation électrique : un commutateur (02/5) se trouve à proximité du tableau de bord. Utilisez-le pour activer le plateau de coupe (c'est-à-dire la position « 1 »).

6.6.2 Connexion du plateau de coupe

f REMARQUE Le plateau de coupe ne doit être connecté que lorsque le moteur a déjà tourné env. une minute pour chauffer ! Lors de la connexion du plateau de coupe, la tondeuse autoportée ne doit pas se trouver dans des hautes herbes.

1. Démarrez le moteur.
2. Amenez le régulateur (02/2) pour le régime moteur en position de fonctionnement.
3. Réglez le plateau de coupe sur la position la plus haute « 7=T » (=Position de transport), voir *chapitre 6.6.1 "Régler la hauteur de coupe (06, 08)", page 67*.
4. Mettez le plateau de coupe en marche à l'aide du commutateur à bascule (02/5, position « 1 »).
5. Réglez la hauteur de coupe souhaitée.
6. Démarrez avec la tondeuse autoportée.

6.6.3 Usage de la fonction tonte en marche arrière

f REMARQUE Si la pédale de réducteur est actionnée seule, pour la marche arrière, le plateau de coupe est désactivé.

1. Actionnez la touche « Tonte en marche arrière » (02/6), puis dans les 5 secondes, la pédale (03/1) pour la marche arrière.

⚠ AVERTISSEMENT ! Danger d'accident en cas de tonte en marche arrière ! Veillez au secteur arrière lors de la tonte en marche arrière ! Tonte en marche arrière, seulement si nécessaire !

6.6.4 Arrêt du plateau de coupe

⚠ AVERTISSEMENT ! Danger en raison de la lame tournant sur sa lancée ! Une lame de coupe en rotation/tournant sur sa lancée peut déchiqueter les mains et les pieds ! C'est pourquoi il faut éloigner les mains et les pieds des outils de coupe !

1. Mettez le plateau de coupe à l'arrêt à l'aide du commutateur à bascule (02/5, position « 0 »).

Le plateau de coupe peut être arrêté aussi bien à l'arrêt que pendant le déplacement de la tondeuse.

⚠ AVERTISSEMENT ! Risque de blessure dû aux projections d'objets ! Lorsque vous passez sur des surfaces recouvertes de graviers ou de cailloux, des objets peuvent être happés dans le plateau de coupe en mouvement puis être projetés.

- Arrêtez toujours le plateau de coupe lorsque vous passez sur des surfaces autres que l'herbe.

6.6.5 Mulching (12, 13)

Pour un mulching parfait, le gazon doit être tondu régulièrement (env. 1 à 2 fois par semaine). Couper alors environ 1/3 de la hauteur du gazon (par ex. pour un gazon de 6 cm de haut, tondre 2 cm). Les déchets de coupe seront ainsi mieux intégrés dans le gazon restant.

Le kit de mulching est compris dans la livraison :

- Modèle de 110 cm : le bouchon de mulching est installé sur le côté gauche du plateau de coupe.
- Modèle de 95 cm : le bouchon de mulching est joint à la machine.

Réquiper l'éjection latérale pour le mode Mulching (12)

⚠ AVERTISSEMENT ! Dangers dus à la protection incomplète ou endommagée du plateau de coupe. La tondeuse autoportée doit uniquement être utilisée lorsque soit le canal d'éjection pour l'éjection latérale, soit le bouchon de mulchage pour le mode Mulchage sont montés. Si l'un des deux dispositifs de protection n'est pas monté, le fonctionnement est interdit, puisqu'il y a un danger de parvenir dans les lames du plateau de coupe. Un dispositif de protection endommagé doit être remplacé dans les plus brefs délais par une pièce de rechange originale.

⚠ AVERTISSEMENT ! Dangers lors du rééquipement de la protection du plateau de coupe. La tondeuse autoportée doit être rééquipée uniquement lorsque le moteur est arrêté et que la clé de contact est retirée.

Pour le rééquipement du mode Éjection latérale au mode Mulching, veuillez procéder de la manière suivante :

1. Arrêtez le moteur.

2. Retirez la clé de contact et conservez-la hors de portée de toute personne non prévue.
3. Soulevez le canal (12/1) pour l'éjection latérale (12/a).
4. Mettez en place le bouchon de mulching (12/2) sur le plateau de coupe (12/b).
5. Verrouillez le bouchon de mulching avec l'étrier de retenue (12/3, 12/c).
6. Contrôlez le siège correct du bouchon de mulching (12/2).

Pour le modèle avec largeur de coupe 110 cm (13)

Retirer le bouchon de mulching :

1. Détacher l'attache (13/1) du bouchon de mulching (13/2).
2. Sortir le bouchon de mulching du dispositif d'arrêt (13/3).

6.6.6 Intervalle entre les tontes

Veillez prendre en compte que le gazon ne pousse pas à la même vitesse selon les périodes. Nous vous recommandons des intervalles de tonte plus courts au début du printemps. Allongez l'intervalle de tonte quand la croissance du gazon se ralentit au cours de l'année.

Si le gazon n'a pas été tondu pendant une longue période, il faut avant tout régler une hauteur de coupe plus haute, puis, deux jours plus tard, tondre à nouveau avec une hauteur de coupe plus basse.

6.6.7 Tonte d'herbes hautes

Quand le gazon est plus haut que d'habitude ou qu'il est trop humide, tondez le gazon avec une plus grande hauteur de coupe. Tondez ensuite une nouvelle fois le gazon à l'aide d'un réglage classique, plus bas.

6.6.8 Maintenance de la lame de coupe

Veillez à ce que la lame de coupe reste bien aiguisée tout au long de la saison de tonte afin d'éviter d'arracher ou de déchiqueter les brins d'herbe. Les brins arrachés ont une pointe maron. Cela ralentit la croissance et augmente la fragilité du gazon face aux maladies.

- Après chaque utilisation, vérifier que la lame de coupe est bien aiguisée et qu'elle n'est ni usée ni endommagée ! Le cas échéant, faire appel à l'atelier de service après-vente.
- En cas de remplacement de la lame, utiliser uniquement une lame de rechange d'origine.

7 NETTOYAGE DE LA TONDEUSE AUTOPORTÉE

Pour un fonctionnement optimal et une durée de vie très longue, la tondeuse autoportée doit être nettoyée régulièrement.

Nettoyez la tondeuse autoportée après chaque utilisation afin d'enlever les salissures restant collées.

Pour le nettoyage, utilisez de préférence de l'air comprimé et une brosse/un pinceau. Le jet d'eau d'un nettoyeur haute pression ou d'un tuyau d'arrosage peut endommager la partie électrique ou les roulements.

Veillez à ce que le moteur en particulier, le réducteur et les rouleaux de guidage, ainsi que la partie électrique dans son ensemble n'entrent pas en contact avec l'eau.

⚠ AVERTISSEMENT ! Dangers liés au nettoyage ! À noter pour tous les travaux de nettoyage :

- Arrêtez le moteur et enlevez la clé de contact.
- Retirez le(s) capuchon(s) de bougie(s).
- Les dispositifs de protection enlevés pour le nettoyage doivent être remis en place après ce nettoyage.
- DANGER DE BRÛLURE : Nettoyez la tondeuse autoportée uniquement lorsqu'elle a refroidi. Le moteur, le réducteur et le silencieux sont très chauds !
- DANGER DE COUPURE : Lors des travaux faites attention aux outils de coupe, les lames sont tranchantes. Avec les outils de coupe multiples le mouvement d'une des lames peut provoquer le mouvement d'une autre !

7.1 Nettoyer le carter, le moteur et le réducteur

ATTENTION ! Endommagement de l'installation électrique par infiltration d'eau ! Pour le nettoyage, utilisez de préférence de l'air comprimé et une brosse/un pinceau.

Ne pas asperger le moteur et tous les logements de roulements (roues, réducteur, roulements des lames) avec de l'eau ni avec un nettoyeur haute pression.

L'eau infiltrée dans le dispositif d'allumage, dans le carburateur et dans le filtre à air peut provoquer des dysfonctionnements. L'eau dans les lo-

gements de roulements peut provoquer une perte de graissage et ainsi la destruction du roulement. Pour enlever la crasse et les résidus d'herbe, utiliser un chiffon, une balayette, un long pinceau ou similaire.

8 ENTRETIEN

⚠ AVERTISSEMENT ! Dangers liés aux réparations ! À noter pour tous les travaux de réparations :

- Arrêtez le moteur et enlevez la clé de contact.
- Retirez le(s) capuchon(s) de bougie(s).
- Les dispositifs de protection enlevés pour les réparations doivent être remis en place après ces réparations.
- **DANGER DE BRÛLURE :** Ne travaillez sur la tondeuse autoportée que lorsqu'elle a refroidi. Le moteur, le réducteur et le silencieux sont très chauds !
- **DANGER DE COUPURE :** Lors des travaux faites attention aux outils de coupe, les lames sont tranchantes. Avec les outils de coupe multiples le mouvement d'une des lames peut provoquer le mouvement d'une autre.
- Lors du remplacement de pièces, n'utiliser que des pièces de rechange d'origine.
- En cas de doute, recherchez toujours un atelier spécialisé ou contactez le fabricant.

8.1 Programme de maintenance

Les travaux suivants peuvent être réalisés par l'utilisateur lui-même. Tous les autres travaux d'entretien, de service et de maintenance doivent être effectués dans un atelier de service homologué.

ℹ REMARQUE En cas de forte sollicitation et de températures élevées, des intervalles de maintenance plus courts que ceux indiqués dans le tableau peuvent s'avérer nécessaires.

Veillez également respecter les graissages annuels recommandés conformément au plan de graissage.

Opération	Avant chaque utilisation	Après chaque utilisation	Après les 5 premières heures	Toutes les 25 heures de fonctionnement	Toutes les 50 heures de fonctionnement	Avant chaque remisage
Vérifier le niveau d'huile moteur ^{*)}	X					
Vidanger l'huile ^{*)}			X			X
Nettoyer le filtre à air ^{*)}				X		
Remplacer le filtre à air ^{*)}					X	
Vérifier la bougie d'allumage ^{*)}					X	
Vérifier le frein (essai de freinage en ligne droite)	X					
Vérifier la pression des pneus	X					

Opération	Avant chaque utilisation	Après chaque utilisation	Après les 5 premières heures	Toutes les 25 heures de fonctionnement	Toutes les 50 heures de fonctionnement	Avant chaque remisage
Vérifier la lame de coupe	X					
Vérifier si des pièces sont desserrées	X					X
Vérifier la courroie trapézoïdale (contrôle visuel)				X		
Nettoyer la tondeuse autoportée		X				
Nettoyer la grille d'aspiration d'air moteur ^{*)}	X					
Nettoyer les restes d'herbe et autres résidus sur la boîte de vitesses		X		X		

*) se reporter à la notice d'utilisation du fabricant du moteur

8.2 Plan de graissage

Nous recommandons de graisser les endroits suivants une fois par an, afin de garantir la souplesse de mouvement des pièces mobiles.

Nettoyez à l'aide d'un chiffon tous les endroits à dégraisser ou à vaporiser. N'utilisez pas d'eau afin d'éviter une corrosion éventuelle.

Points de graissage :

- Graisser le graisseur sur la fusée d'essieu droite et gauche (16) en utilisant de la graisse universelle.
- Vaporiser de l'huile sur le palier de l'essieu avant situé sur le cadre (16/1).
- Graisser la crémaillère et le pignon de direction sur le boîtier de direction (17) avec de la graisse universelle.
- Graisser le palier à rouleaux et le moyeu des essieux avant et arrière (18 / 15) avec de la graisse universelle.

REMARQUE Les roues avant et arrière doivent être démontées pour permettre le graissage des essieux et des roulements.

- Surfaces de rotation et d'appui : graissage de toutes les surfaces mobiles de rotation et d'appui.

8.3 Changement de roue

Le changement de roue ne doit être effectué que sur un sol plat et ferme.

1. Arrêtez la tondeuse autoportée et retirez la clé de contact.
2. Appuyez à fond sur la pédale de frein (04/1) et verrouillez-la à l'aide du levier d'immobilisation (04/2).
3. Sécurisez la tondeuse autoportée à l'aide de cales de blocage, afin de l'empêcher de rouler. Placez les cales du côté qui ne sera pas levé.
4. Levez la tondeuse autoportée à l'aide d'un engin de levage adapté (par ex. cric de levage pantographe) par le côté où la roue doit être changée. Levez la tondeuse jusqu'à ce que la roue à changer tourne librement.

Attention ! Risque de dommages matériels.

Lors du levage, veillez à ne pas tordre des éléments de la tondeuse. Positionnez l'outil de levage uniquement sur des pièces métalliques stables.

5. Sécurisez la tondeuse sur un élément porteur du châssis avec un support stable (par ex. bois équarris) afin qu'elle ne puisse pas s'affaisser, même si l'engin de levage glisse ou bascule.
6. Enlevez le capuchon de protection (14/1).
7. Extrayez le circlip (14/2) à l'aide d'un tournevis. Veillez à ne pas le perdre.

8. Enlevez la rondelle (14/3).
9. Enlevez la roue de l'essieu.
Remarque: *En retirant les roues arrières de l'essieu, ne pas perdre la clavette !*
10. Avant le remontage nettoyez l'essieu et l'alésage de roue puis graissez les deux avec de la graisse universelle.
11. Remplacez la roue sur l'essieu.
Remarque: *En remplaçant les roues arrières, les rainures de la clavette et de la roue arrière doivent se trouver face à face afin de pouvoir introduire les clavettes sans forcer.*
12. Remplacez la rondelle sur l'essieu.
13. Enfoncez le circlip dans la rainure de l'essieu. Si vous employez éventuellement une pince pour cela, veillez à ne pas endommager l'essieu avec la pince.
14. Remplacez le capuchon de protection sur l'essieu.
15. Enlevez le support de sécurisation et laissez la tondeuse et l'engin de levage redescendre avec précaution sur le sol.

8.4 Batterie de démarrage

Aucun chargeur de batterie n'est livré avec la tondeuse autoprotéée.

Dénomination exacte de la batterie : cf. compartiment batterie. La batterie de démarrage se trouve sous le capot moteur.

Généralement la batterie de démarrage est chargée en usine.

Consignes de sécurité

⚠ AVERTISSEMENT ! Danger lié à une manipulation erronée de la batterie de démarrage ! Afin d'éviter les risques liés à une mauvaise manipulation de la batterie, respectez les points suivants !

- La batterie de démarrage ne doit pas être rangée à proximité d'un feu ouvert, brûlée ou posée sur des radiateurs. Risque d'explosion.
- Pour le stockage d'hiver, conservez la batterie de démarrage dans un local frais et sec (10 - 15 °C). Il convient d'éviter les températures inférieures à zéro pour le stockage.
- Ne laissez pas la batterie de démarrage déchargée pendant une longue période. Lorsque la batterie de démarrage n'a pas été utilisée pendant une longue période, vous devez la recharger à l'aide d'un chargeur approprié.

- Ne pas détruire la batterie de démarrage. L'électrolyte (acide sulfurique) cause des brûlures sur la peau et les vêtements – rincer immédiatement à grande eau.
- Garder la batterie de démarrage propre. Essuyer uniquement avec un chiffon sec. Ne pas utiliser d'eau, d'essence, de diluant ou produit similaire pour cela !
- Les pôles de raccordement sont à garder propres et à graisser avec de la graisse pour contact.
- Les pôles de raccordement ne doivent pas être court-circuités.

Charge de la batterie de démarrage

La charge est nécessaire :

- avant le stockage pour l'hiver.
- en cas de longue période d'inactivité de l'appareil (plus de 3 mois).

⚠ AVERTISSEMENT ! Risque lié à une mauvaise charge de la batterie de démarrage ! Le courant de charge ne doit pas être supérieur à 5 A et la tension de charge ne doit pas dépasser 14,4 V. Si la tension de charge est supérieure, il y a risque d'explosion de la batterie de démarrage ! Lors de travaux sur la batterie toujours enlever la clé de contact.

Nous recommandons de charger cette batterie de démarrage qui est sans entretien et étanche au gaz, avec un chargeur adapté (à commander chez votre revendeur agréé).

Respectez, avant la charge de la batterie de démarrage, les recommandations de la notice d'utilisation du fabricant de chargeurs.

⚠ ATTENTION ! Risque de court-circuit ! Afin d'éviter un court-circuit, toujours débrancher le câble négatif (-) de la batterie en premier et le rebrancher en dernier ! Lors de travaux sur la batterie toujours retirer la clé de contact. !

1. Retirez la clé de contact (02/4).
2. Ouvrez le capot moteur.
3. Connectez les pinces du chargeur aux bornes de la batterie.

ℹ REMARQUE Prenez garde à la polarité :

- Borne rouge = pôle plus (+)
 - Borne noire = pôle négatif (-)
4. Reliez le chargeur au réseau électrique et mettez en marche.

8.5 Démontez le plateau de coupe

Le plateau de coupe doit être démonté pour l'utilisation de la tondeuse en service hiver ainsi que pour le remplacement de la courroie trapézoïdale.

1. Tourner le volant complètement à gauche (19).
2. Desserrer de 5 à 6 tours la vis cylindrique (20) du support de conduite.
3. Abaisser le plateau de coupe à la position « 1 » la plus basse et le verrouiller (21), voir *chapitre 6.6.1 "Régler la hauteur de coupe (06, 08)", page 67*.
4. Décrocher le ressort de traction du plateau de coupe (22).
5. Remettre le plateau de coupe tout en haut (23).
6. Décrocher le canal de la courroie trapézoïdale (24).
7. Décrocher la courroie trapézoïdale du plateau de courroie du moteur (25).
8. Abaisser de nouveau le plateau de coupe à la position « 1 » la plus basse et le verrouiller (26), voir *chapitre 6.6.1 "Régler la hauteur de coupe (06, 08)", page 67*.
9. Retirer les goupilles de sécurité (au nombre de 4) (27) sur les étriers de maintien du plateau de coupe.
10. Retirer les étriers par les boulons (27).
11. Mettre le plateau de coupe à la position « 7=T » la plus haute (position de transport) et le verrouiller (28), voir *chapitre 6.6.1 "Régler la hauteur de coupe (06, 08)", page 67*.

8.6 Remplacer la courroie trapézoïdale

Pour remplacer la courroie trapézoïdale, adressez-vous à un atelier spécialisé.

9 TRANSPORT

Lors du transport de la tondeuse autoportée avec des appareils de transport (par ex. remorque de

voiture), le plateau de coupe doit être étayé pour déléster le dispositif de suspension du plateau de coupe.

Attention lors du transport à ce que le moyen de transport ait une portance suffisante et que la tondeuse autoportée soit correctement arrimée.

10 STOCKAGE

La tondeuse autoportée doit être protégée des intempéries, en particulier de l'humidité, la pluie et les rayonnements directs du soleil.

Ne stockez jamais la tondeuse autoportée à l'intérieur d'un bâtiment avec du carburant dans le réservoir, dans lequel il des vapeurs d'essence pourraient entrer en contact avec des flammes nues ou des étincelles. Ne garer la tondeuse autoportée que dans des locaux adaptés pour le remisage des véhicules à moteur.

Pour les stockages de longue durée, comme les périodes hivernales, évitez si possible d'avoir du carburant dans le réservoir. Le carburant peut s'évaporer.

Avant de procéder à un stockage de longue durée, il convient de vider le carburant du réservoir et de purger le carburateur afin d'éviter tout dépôt et par conséquent se prémunir des difficultés aux démarrages. Demander conseil à votre atelier spécialisé.

11 AIDE EN CAS DE PANNES

⚠ ATTENTION ! Risque de blessures. Les parties de l'appareil à arêtes vives et mobiles peuvent provoquer des blessures.

- Pour les travaux de maintenance, d'entretien et de nettoyage, portez toujours des gants de protection !

ℹ REMARQUE En cas de pannes ne figurant pas dans ce tableau ou ne pouvant pas être éliminées, contacter notre service après-vente compétent.

Panne	Cause	Remède
Le moteur ne démarre pas.	Manque de carburant.	Remplir le réservoir ; vérifier la purge du réservoir ; vérifier le filtre à carburant.
	Carburant de mauvaise qualité, encrassé ou ancien dans le réservoir.	Utilisez systématiquement du carburant neuf provenant de récipients propres ; nettoyez le carburateur (atelier du service après-vente).

Panne	Cause	Remède
	Filtre à air encrassé.	Nettoyer le filtre à air (voir mode d'emploi du fabricant du moteur).
	Pas d'étincelle de démarrage.	Nettoyer la bougie, en mettre une nouvelle au besoin, contrôler le câble d'allumage, contrôler le système d'allumage (atelier du service après-vente).
	Trop de carburant dans la chambre de combustion en raison des nombreuses tentatives de démarrage.	Dévisser la bougie et la sécher.
Le démarreur ne fonctionne pas.	Batterie de démarrage à plat ou faible.	Charger la batterie de démarrage.
	Le commutateur de sécurité du siège du conducteur est hors fonction.	S'asseoir correctement sur le siège du conducteur ; commutateur défectueux.
	Le commutateur de sécurité de la pédale de frein est hors fonction.	Enfoncer à fond la pédale de frein.
	Plateau de coupe commuté.	Désactiver le plateau de coupe.
	Fusible sur le câble (+) de la batterie de démarrage.	Vérifier le fusible, le remplacer au besoin.
Baisse de puissance du moteur.	Gazon trop haut ou trop humide.	Corriger la hauteur de coupe, créer un espace libre pour le plateau de coupe par de brèves marches arrière.
	Filtre à air encrassé.	Nettoyer le filtre à air (voir mode d'emploi du fabricant du moteur).
	Le réglage du carburateur est incorrect.	Faire vérifier le réglage (atelier du service après-vente).
	Lame très usée.	Remplacer la lame (atelier du service après-vente).
	Vitesse de déplacement trop élevée.	Réduire la vitesse de déplacement.
La tondeuse autoportée vibre trop.	Le plateau de coupe est détérioré.	Contrôler le plateau de coupe (atelier du service après-vente).
La tondeuse autoportée n'avance pas.	Avec entraînement hydrostatique : pas d'entraînement.	Régler le levier de dérivation sur la position de service (voir <i>chapitre 6.3 "Pousser la tondeuse autoportée (10, 11)"</i> , page 66).
Coupe imprécise.	Lame usée, non affûtée.	Remplacer la lame ou l'affûter. Équilibrer les lames réaffûtées (atelier du service après-vente) !
	Hauteur de coupe inadaptée.	Corriger la hauteur de coupe.
	Régime moteur trop bas.	Régler le régime moteur maximal.

Panne	Cause	Remède
	Vitesse de déplacement trop élevée.	Réduire la vitesse de déplacement.
	Pression des pneus différente selon les roues.	Gonfler à la pression adaptée. Consulter la pression des pneus qui convient sur les pneus.
Entraînement, freins, embrayage et plateau de coupe.		Faire inspecter uniquement dans un atelier du service après-vente !

12 SERVICE CLIENTS/APRÈS-VENTE

En cas de questions portant sur la garantie, les réparations ou les pièces de rechange, contacter le service de maintenance AL-KO le plus proche de chez vous. Vous le trouverez à l'adresse suivante sur Internet :

www.alko-garden.com/service-contacts

Vous trouverez de plus amples informations sur les pièces de rechange à l'adresse :

www.alko-garden.com/spareparts

14 GARANTIE

Pendant la période légale de garantie contre les vices de fabrication, nous éliminons par réparation ou remplacement, selon notre choix, tout défaut de matériau ou de fabrication survenu sur l'appareil. La durée de prescription dépend de la législation respective en vigueur dans le pays où a été acheté l'appareil.

Notre garantie s'applique seulement en cas de :

- Respect du présent manuel d'utilisation
- Utilisation correcte,
- Utilisation de pièces de rechange d'origine.

La garantie ne s'applique pas en cas de :

- Tentatives de réparation par l'utilisateur
- Modifications techniques par l'utilisateur
- Utilisation non conforme

Sont exclus de la garantie :

- Les détériorations de la peinture dues à une usure normale
- Les pièces d'usure qui figurent en encadré sur la carte des pièces de rechange xxxxxx (x)
- Les moteurs à explosion (ces derniers sont garantis par les réglementations de garantie des constructeurs respectifs des moteurs)

La période de garantie commence à courir au moment de l'achat par le premier utilisateur final. La date d'achat figurant sur la preuve d'achat fait foi. Veuillez vous adresser à votre revendeur ou bien au point de service après-vente agréé le plus proche, muni de cette déclaration et de la preuve d'achat. Les droits légaux de l'acheteur vis-à-vis du vendeur en cas de défaut ne sont pas affectés par cette déclaration.

TRADUCCIÓN DEL MANUAL ORIGINAL DE INSTRUCCIONES

Índice

1	Acerca de este manual de instrucciones .	77	5.6.3	Comprobación del interruptor de contacto del asiento	83
1.1	Símbolos de la portada	77	6	Operación del tractor	83
1.2	Explicación de símbolos y palabras de señalización	77	6.1	Medidas fundamentales de preparación	83
2	Descripción del producto	77	6.2	Uso de accesorios	84
2.1	Uso previsto	78	6.3	Desplazamiento del tractor cortacésped (10, 11)	84
2.2	Aplicaciones no previstas	78	6.4	Arranque y parada del motor	84
2.3	Símbolos en el aparato	78	6.5	Conducción del tractor	85
2.4	Dispositivos de seguridad y protección	78	6.5.1	Preparación de la marcha a temperaturas inferiores a 10 °C	85
2.5	Vista general del producto (01)	78	6.5.2	Conducción con el cambio hidrostático operado por pedal	85
2.6	Elementos de mando	79	6.5.3	Conducción con el control de velocidad	85
2.6.1	Panel de mandos estándar (02) ..	79	6.5.4	Conducción y segado en pendientes	85
2.6.2	Manejo del cambio (velocidad de la marcha) (03)	79	6.6	Segado con el tractor cortacésped ...	85
2.6.3	Pedal de freno (04)	79	6.6.1	Ajustar la altura de corte (06, 08) ..	86
2.6.4	Cambio hidrostático operado por pedal (03, 04)	80	6.6.2	Conexión del mecanismo de segado	86
2.6.5	Opción "smart Cockpit" (05)*	80	6.6.3	Operación de segado con marcha atrás	86
2.6.6	Opción "Ajuste de la altura de corte con función Memory" (07)* ..	81	6.6.4	Desconexión del mecanismo de segado	86
3	Instrucciones de seguridad	81	6.6.5	Formación de mantillo (12, 13) ...	86
4	Desembalar y montar el tractor	82	6.6.6	Intervalo de segado	87
5	Puesta en funcionamiento	82	6.6.7	Segado de césped alto	87
5.1	Comprobación del mecanismo de segado	82	6.6.8	Mantenimiento de las cuchillas de corte	87
5.2	Llenado de aceite	82	7	Limpieza del tractor cortacésped	87
5.3	Llenado de combustible	82	7.1	Limpieza de la carcasa, el motor y el cambio	88
5.4	Comprobación de la presión de los neumáticos	82	8	Mantenimiento	88
5.5	Ajustar la altura de los reposabrazos* (09)	83	8.1	Plan de mantenimiento	88
5.6	Comprobación de los dispositivos de seguridad	83	8.2	Plan de lubricación	89
5.6.1	Comprobación del interruptor de contacto del freno	83	8.3	Cambio de rueda	89
5.6.2	Comprobación del interruptor de contacto del mecanismo de segado	83	8.4	Batería del estérter	90



8.5	Desmontaje del mecanismo de segado.....	91
8.6	Sustitución de la correa trapezoidal...	91
9	Transporte.....	91
10	Almacenamiento	91
11	Ayuda en caso de avería	91
12	Servicio de atención al cliente/servicio técnico.....	93
13	Información sobre la declaración de conformidad	93
14	Garantía	93

1 ACERCA DE ESTE MANUAL DE INSTRUCCIONES

- La versión original de este manual de instrucciones está en alemán. Todas las demás versiones en otros idiomas son traducciones de la versión original.
- Conserve siempre este manual de instrucciones para poderlo leerlo en caso de que necesite consultar información sobre el aparato.
- Entregue el aparato a otra persona siempre adjuntando el manual de instrucciones.
- Lea y tenga en cuenta las indicaciones de seguridad y advertencias de este manual de instrucciones.
- Los tractores cortacésped se suministran con diferentes variantes de equipamiento. Tenga en cuenta que las imágenes pueden diferir en cierta medida del original. Si tiene alguna dificultad para comprender las descripciones, diríjase a un taller especializado o al fabricante.
- Tenga en cuenta las instrucciones de montaje adjuntas y el manual de instrucciones del motor de gasolina.

1.1 Símbolos de la portada

Símbolo	Significado
	Antes de ponerlo en marcha, es imprescindible leer atentamente este manual de instrucciones. Esto es esencial para un trabajo seguro y un manejo sin problemas.

Símbolo	Significado
	Manual de instrucciones
	No opere el aparato a gasolina cerca de llamas abiertas o fuentes de calor.

1.2 Explicación de símbolos y palabras de señalización

 **¡PELIGRO!** Indica una situación de peligro inminente que, en caso de no evitarse, produce lesiones graves o la muerte.

 **¡ADVERTENCIA!** Indica una situación de peligro potencial que, en caso de no evitarse, podría producir lesiones graves o la muerte.

 **¡PRECAUCIÓN!** Indica una situación de peligro potencial que, en caso de no evitarse, podría producir lesiones de leves a moderadas.

¡ATENCIÓN! Indica una situación que, en caso de no evitarse, podría producir daños materiales.

 **NOTA** Indicaciones especiales para una mejor comprensión y manejo.

2 DESCRIPCIÓN DEL PRODUCTO

Los tractores cortacésped con descarga lateral se fabrican en varios modelos. En las siguientes descripciones del presente manual de instrucciones, asegúrese de leer la descripción adecuada para su tractor cortacésped.

Características de su tractor cortacésped:

- Cambio: hidrostático por pedal
- Acoplamiento de cuchilla: electromagnético
- Mecanismo de segado para descarga lateral, incluido el cierre para mantillo

Diferencias de modelo:

- Tipo de motor
- Potencia del motor
- Ancho de corte

Tipo de cambio:

- T3
- G700

2.1 Uso previsto

El tractor cortacésped está destinado al segado de jardines privados domésticos y recreativos con una pendiente máx. de 10° (18 %). Otras aplicaciones adicionales, como, por ejemplo, la aplicación de mantillo, sólo se permiten si se utilizan los accesorios originales y se respetan los valores de carga máximos.

Este aparato ha sido diseñado únicamente para su uso privado. Cualquier otro uso distinto, así como cualquier modificación o ampliación no permitida, se considera un uso indebido y tiene como consecuencia la extinción de la garantía y la pérdida de la conformidad, así como el rechazo de toda responsabilidad por parte del fabricante por daños del usuario o de terceros.





2.2 Aplicaciones no previstas







El tractor cortacésped no se ha diseñado para el uso industrial en parques públicos, instalaciones deportivas ni en agricultura y silvicultura.

⚠ ¡ADVERTENCIA! Peligro debido a una sobrecarga del tractor cortacésped. A la hora de utilizar un remolque, preste especial atención a no sobrepasar las cargas de tracción ni las cuestas/desniveles permitidos. En caso de sobrepasarse, la potencia de frenado del tractor cortacésped se puede ver desbordada y ello puede provocar situaciones peligrosas.

📖 NOTA Tenga en cuenta que el tractor cortacésped no posee ninguna homologación para circular por carretera y por ello no se puede operar por vías públicas.

2.3 Símbolos en el aparato

	Leer las instrucciones de uso antes de la puesta en marcha.
	Durante el segado se debe mantener a terceras personas, y en especial a los niños y animales, alejados del área de trabajo.
	Antes de efectuar los trabajos de mantenimiento y reparación, retirar la llave de encendido.
	Atención, peligro: Mantener las manos y los pies alejados del mecanismo de corte.
	

	No conducir por pendientes con una inclinación superior a 10° (18%).
	
	
	
	Peligro: No pisar aquí.
	Peligro de quemaduras a causa de superficies calientes.

2.4 Dispositivos de seguridad y protección

⚠ ¡ADVERTENCIA! Peligro debido a la retirada o manipulación de los dispositivos de protección. Queda prohibida toda operación si los dispositivos de protección se han retirado o manipulado. Los dispositivos de protección defectuosos se deben reparar o sustituir de inmediato.

Entre los dispositivos de protección se incluyen, sobre todo:

- Interruptor de contacto del freno
- Interruptor de contacto de la segadora
- Cierre para mantillo
- Interruptor de contacto del asiento
- Cubiertas de la segadora
- Cubierta de la descarga lateral

2.5 Vista general del producto (01)

N.º	Componente
1	Volante
2	Panel de mandos
3	Cubierta del motor
4	Pedal de freno
5	Accionamiento del cambio marcha atrás
6	Accionamiento del cambio hacia delante

N.º	Componente
7	Palanca de bloqueo del pedal de freno
8	Palanca de control de velocidad*
9	Mecanismo de segado
10	Cierre para mantillo
11	Cubierta de la descarga lateral
12	Derivación de cambio
13	Regulación de la altura de corte ■ con función «Memory»*
14	Asiento del conductor ■ con reposabrazos*

* La ejecución varía y depende del modelo

2.6 Elementos de mando

A continuación se describen los elementos de mando de los tractores cortacésped con descarga lateral. Asegúrese de leer la descripción adecuada para su tractor cortacésped.

2.6.1 Panel de mandos estándar (02)

A continuación se explican los elementos del panel de mandos estándar.

Regulación del número de revoluciones del motor

NOTA Tenga en cuenta que el accionamiento del regulador durante la marcha influye en la velocidad.

En el caso de reguladores con estárter integrado: Al desplazar el regulador (02/2) se aumenta y se reduce el número de revoluciones del motor. En la posición superior se conecta el estárter.

 Conectar el estárter: Desplazar el regulador totalmente hacia arriba hasta el signo del estárter. Utilizar esta posición exclusivamente para arrancar el motor.

Nota: Algunas variantes del tractor cuentan con un botón de estárter (02/1) aparte en el panel de mandos. En este caso además se debe tirar de este para arrancar el tractor. Una vez que el motor esté en marcha, volver a empujar hacia atrás lentamente el botón.

 Operación de segado: En esta posición el motor funciona con el número máximo de revoluciones.

 En ralentí: En esta posición el motor funciona con el número mínimo de revoluciones.

Cerradura de encendido (02/4)

Posición	Funcionamiento
0	Motor desconectado. La llave de encendido se puede extraer.
I	Faros conectados. Tras arrancar el motor, en esta posición se conectan los faros.
II	Posición de operación, cuando el motor está en marcha.
III	Posición de inicio para arrancar el motor. En cuanto el motor esté en marcha, suelte la llave. Retrocederá a la posición de operación II.

2.6.2 Manejo del cambio (velocidad de la marcha) (03)

Los tractores cortacésped están equipados con un cambio hidrostático operado por pedal.

Algunos modelos están equipados con un control de velocidad.

En el lado derecho se sitúan dos pedales separados para la marcha hacia delante y hacia atrás.

Sentido de marcha	Descripción
Hacia delante	Accione el pedal derecho (03/2) para desplazarse hacia delante.
Hacia atrás	Accione el pedal izquierdo (03/1) para desplazarse hacia atrás. <i>Nota:</i> Si sólo se acciona el pedal para la marcha atrás, el mecanismo de segado se desactiva. Operación de segado con marcha atrás: Segado con el tractor cortacésped.

2.6.3 Pedal de freno (04)

■ **Freno:** Si pisa el pedal de freno (04/1) hasta el fondo, el freno actúa sobre el cambio y el tractor frena.

- **Freno de mano:** Si levanta la palanca de bloqueo (04/2) con el pedal de freno (04/1) pisado, el freno se bloquea. Al volver a pisar el pedal de freno el freno se suelta.

2.6.4 Cambio hidrostático operado por pedal (03, 04)

El cambio hidrostático operado por pedal se acciona mediante dos pedales (03/1 y 03/2).

Para **iniciar la marcha** suelte el freno de mano (04/2) con el motor en marcha y a continuación, accione el pedal (03/2) para desplazarse hacia delante o el pedal (03/1) para dar marcha atrás. Cuanto más tiempo pise el pedal, más deprisa se desplazará en el sentido deseado.

Marcha hacia delante: Pise el pedal exterior (03/2) del lado derecho.

Marcha atrás: Pise el pedal interior (03/1) del lado derecho.

2.6.5 Opción "smart Cockpit" (05)*

* Si no está incluido en el volumen de suministro, el "smart Cockpit" puede equiparse posteriormente de manera opcional.

Con el "smart Cockpit", su teléfono inteligente con Bluetooth y la aplicación AL-KO inTOUCH podrá aumentar significativamente la comodidad de manejo de su tractor cortacésped premium.

El puerto de carga USB del "smart Cockpits" le permite recargar su teléfono inteligente durante la marcha. Si su teléfono está equipado para la carga inductiva, puede adquirir además el módulo de ampliación para carga inductiva.

Póngase en contacto con su distribuidor especializado.

¡ATENCIÓN! Peligro de destrucción de la placa de circuito impreso. Si se desconecta la batería del estérter con el tractor cortacésped en marcha, las placas electrónicas de circuito impreso del "smart Cockpit" pueden destrozarse.

- Gire la llave de encendido a la posición "0" (es decir, apague el contacto de encendido) antes de desconectar la batería del estérter.
- Nunca opere el tractor cortacésped sin la batería del estérter.

2.6.5.1 Módulo inalámbrico con Bluetooth y aplicación AL-KO inTOUCH

El "smart Cockpit" está equipado con un módulo inalámbrico con Bluetooth que permite conectar de forma inalámbrica el teléfono inteligente al tractor cortacésped.

La primera vez que se realiza la conexión, esta tiene lugar en un intervalo de 60 segundos tras girar la llave de encendido a cualquier posición (posición I, II o III).

Tras esta primera conexión, es posible establecer la conexión con el módulo inalámbrico con Bluetooth en cualquier momento mientras el tractor está encendido.

Aplicación AL-KO inTOUCH

Su teléfono inteligente requiere una conexión a Internet para poder instalar la aplicación AL-KO inTOUCH y utilizar las funciones de Internet. El teléfono inteligente establece la conexión a Internet a través de una red de telefonía móvil o a través de una red WLAN.

La aplicación AL-KO inTOUCH se puede descargar en Google Play Store para dispositivos con sistema operativo Android y en Apple App Store para dispositivos con sistema operativo iOS:



<https://alko-garden.com/smart-connect/>

Escanee este código QR para saber cómo instalar la aplicación AL-KO inTOUCH en su teléfono inteligente y para obtener más información sobre su dispositivo. De este modo también podrá conectar a Internet su dispositivo con conectividad inteligente ("smart-connected").

1. Inicie la aplicación AL-KO inTOUCH.
2. Cree una cuenta de usuario en "Registrarse" o inicie sesión con una cuenta ya existente en "Iniciar sesión". Si ya se ha registrado previamente en nuestra tienda en línea, puede utilizar esta cuenta de usuario.
3. Añada el nuevo dispositivo mediante "Añadir nuevo dispositivo".
4. Continúe con las instrucciones siguientes.
5. Si su dispositivo posee la función de conectividad inteligente, inicie los asistentes de conectividad inteligente directamente junto al dispositivo.
6. Continúe con las instrucciones siguientes.

En caso de fallos de funcionamiento del tractor cortacésped, su distribuidor especializado podrá ayudarle a través de la aplicación AL-KO inTOUCH. Para ello deberá permitir que el distribuidor especializado acceda a la aplicación AL-KO inTOUCH.

NOTA Las actualizaciones de la aplicación AL-KO inTOUCH se realizan automáticamente a través de Internet (FOTA: Firmwareupdate Over The Air).

2.6.5.2 Acciones en "Smart Home" / "Smart Garden" (IFTTT)

Con la aplicación AL-KO inTOUCH puede realizar hasta 3 acciones "IFTTT" (IFTTT: If This Then That, o causa-efecto). En <https://ifttt.com/> deberá establecer previamente estas acciones (p. ej., control de los dispositivos en "Smart Home" o "Smart Garden", encendido del riego, apertura de la puerta del garaje). Las acciones de IFTTT pueden ser gratuitas o de pago en función del modelo de suscripción del proveedor.

NOTA Encontrará información detallada sobre IFTTT en:

<https://alko-garden.de/ifttt-de/>

2.6.6 Opción "Ajuste de la altura de corte con función Memory" (07)*

* Si no está incluido en el volumen de suministro, la función Memory puede equiparse posteriormente de manera opcional.

La mecánica del ajuste de la altura de corte guarda la altura de corte ajustada si tiene que levantar el mecanismo de segado para vaciar el recogedor de césped en la posición de transporte. De este modo se garantiza que pueda seguir segando con la misma altura de corte tras el vaciado.

- Con la palanca de preselección (07/1) puede preseleccionar una altura de corte:
 - Nivel 1: la altura de corte más baja que se puede preseleccionar
 - Nivel 6: la altura de corte más alta que se puede preseleccionar
- Con la palanca de regulación de altura (07/2) podrá ajustar la posición de transporte "7=T". Esta posición es al mismo tiempo la altura de corte más alta (no se puede preseleccionar).

Las alturas de corte preseleccionadas de 1 a 6 se pueden reconocer claramente en la ventana (07/3) de la palanca de preselección desde la posición del conductor. Con la palanca de regulación de altura puede subir o bajar el mecanismo de segado hasta la altura de corte preseleccionada.

Procedimiento para ajustar la altura de corte: véase capítulo 6.6.1 "Ajustar la altura de corte (06, 08)", página 86.

3 INSTRUCCIONES DE SEGURIDAD

- Los niños y demás personas que no hayan leído este manual de instrucciones no deben utilizar el aparato.
- Cumpla las disposiciones locales en cuanto a edad mínima del personal de operación.
- Instruya a los niños para que no jueguen con el aparato.
- Utilice únicamente el aparato durante el día o con una iluminación artificial adecuada.
- Mantenga a terceros alejados de la zona de peligro.
- El usuario será el responsable de cualquier accidente que ocurra a terceras personas y sus propiedades.
- Utilizar únicamente piezas de repuesto originales y accesorios originales.
- Las reparaciones del aparato solamente deben ser realizadas por el fabricante o por uno de sus servicios de atención al cliente autorizados.
- Utilice protección para los oídos.
- El tractor cortacésped no posee ninguna homologación para circular por carretera y por ello no puede transitar por vías y carreteras públicas.
- No siegue en condiciones de tormenta. No cuenta con protección contra rayos.
- No se puede llevar ningún pasajero en la máquina.
- No siegue por pendientes con una inclinación superior a 10° (18 %)
- No se puede trabajar con el tractor cortacésped y/o con un accesorio fijado a este si se ha consumido alcohol, medicamentos o drogas que disminuyan la capacidad de reacción.
- Segar siempre en sentido transversal con respecto a la pendiente.
- Respete las horas de operación permitidas en su localidad y comunidad.
- El tractor cortacésped puede provocar lesiones graves a causa de su peso propio. A la hora de cargar y descargar el tractor cortacésped para transportarlo en un vehículo o remolque se debe proceder con especial cuidado.
- Este tractor cortacésped no se puede remolcar. Para el transporte por vías de circulación públicas, utilizar un vehículo adecuado.

- No opere el tractor cortacésped en áreas de trabajo mal ventiladas (p. ej., garajes). Los gases expulsados contienen monóxido de carbono tóxico y otras sustancias nocivas.
- Antes de cada uso:
 - Compruebe si el cierre de la descarga lateral presenta desgaste o daños.
 - Compruebe si el cierre para mantillo presenta desgaste o daños.

4 DESEMBALAR Y MONTAR EL TRACTOR

Tenga en cuenta las instrucciones de montaje adjuntas para desembalar y montar el tractor.

f NOTA También tenga en cuenta el manual de instrucciones del motor de gasolina adjuntas.

⚠ ¡ADVERTENCIA! Peligros debido a un montaje incompleto. Si se pone en marcha un tractor cortacésped que no está completamente montado pueden producirse lesiones graves y daños.

- El tractor cortacésped únicamente se puede poner en funcionamiento si está completamente montado.
- Lleve a cabo todos los trabajos de montaje descritos en las instrucciones de montaje. En caso de duda, antes de la puesta en marcha pregunte a un técnico especializado si el montaje se ha efectuado correctamente.
- Compruebe que todos los dispositivos de seguridad y protección están disponibles y funcionan perfectamente.

5 PUESTA EN FUNCIONAMIENTO

5.1 Comprobación del mecanismo de segado

Antes del uso siempre se debe efectuar un control visual para comprobar si la herramienta de corte, los pernos de fijación y la unidad de corte completa presentan desgaste o daños. Para evitar un desequilibrio, las cuchillas desgastadas o dañadas se deben sustituir por unas nuevas.

5.2 Llenado de aceite

Antes de la primera puesta en marcha, el motor se debe llenar con aceite. Para ello tenga en cuenta las instrucciones del fabricante del motor. Tenga en cuenta asimismo que el nivel de aceite se debe controlar periódicamente y en caso necesario se debe rellenar con aceite.

5.3 Llenado de combustible

⚠ ¡ADVERTENCIA! Peligro durante la manipulación de combustible. El combustible es altamente inflamable. Llenar el depósito de combustible únicamente al aire libre. No fumar. No llenar el depósito con el motor en marcha o caliente.

Utilice un embudo o un tubo de llenado adecuado para llenar el depósito y así evitar que se derrame combustible en el motor, la carcasa o el suelo.

Por motivos de seguridad, el cierre del depósito de combustible y otros cierres del depósito se deben sustituir en caso de que presenten daños.

Si el combustible se ha desbordado, el motor no se puede arrancar. El tractor se debe alejar del lugar manchado de combustible, y el combustible derramado se debe absorber y limpiar del suelo, del motor y de la carcasa con un trapo.

Se debe evitar cualquier intento de arranque hasta que los vapores del combustible se hayan disipado.

Guarde el combustible únicamente en los recipientes previstos para ello.

Utilice gasolina sin plomo, índice de octanos mín. 91.

Llenado del depósito

1. En caso necesario detenga el motor y extraiga la llave de contacto para mayor seguridad.
2. Espere a que el motor se haya enfriado un poco.
Advertencia Peligro de explosión debido al combustible inflamable.
3. Abra la cubierta del motor/cubierta de cierre del depósito para que el cierre del depósito quede accesible.
4. Abra el cierre del depósito y rellénelo con combustible.
¡Atención! Evite llenar en exceso el depósito de combustible.
5. Cierre el cierre del depósito.
6. Cierre la cubierta del motor/cubierta de cierre del depósito.

5.4 Comprobación de la presión de los neumáticos

- Controle periódicamente la presión de los neumáticos.
- Consulte la presión de aire requerida en los neumáticos (recomendación: 1 bar).

f NOTA 1 PSI = 0,07 bar.

Mediante una bomba de pie de uso habitual en el comercio se puede controlar la presión de los neumáticos y volver a hincharlos.

5.5 Ajustar la altura de los reposabrazos* (09)

*: *opcional*

1. Levante los reposabrazos (09/1) al menos 10° (09/a).
Nota: La mejor manera de ver la tuerca estriada es con el reposabrazos completamente levantado.
2. Gire la tuerca estriada (09/2) de cada reposabrazos en la dirección de la flecha (09/b) hasta que quede ajustada la altura deseada:
 - +: Mover el reposabrazos hacia arriba.
 - -: Mover el reposabrazos hacia abajo.
3. Vuelva a bajar los reposabrazos.

5.6 Comprobación de los dispositivos de seguridad

Los dispositivos de seguridad se deben comprobar antes de cada arranque del tractor cortacésped.

⚠ ¡ADVERTENCIA! Peligro durante la comprobación de los dispositivos de seguridad. La comprobación de los dispositivos de seguridad se debe efectuar únicamente desde el asiento del conductor y cuando no haya ni personas ni animales en las proximidades.

Lleve a cabo todas las comprobaciones sobre un suelo liso para evitar que el tractor cortacésped ruede de forma descontrolada.

5.6.1 Comprobación del interruptor de contacto del freno

El interruptor de contacto del freno garantiza que el motor no se puede arrancar si no se acciona el freno.

1. El motor está apagado.
2. Colóquese en el asiento del conductor.
3. Suelte el freno de mano accionando el pedal del freno (04/1).
4. Intente arrancar el motor (llave de encendido en la posición III).

i NOTA El motor no debe arrancar.

5.6.2 Comprobación del interruptor de contacto del mecanismo de segado

El interruptor de contacto del mecanismo de segado garantiza que el motor no se puede arran-

car cuando el mecanismo de segado está activado.

1. El motor está apagado.
2. Colóquese en el asiento del conductor.
3. Pise el pedal del freno (04/1) y accione el freno de mano (04/2).
4. Conecte el mecanismo de segado (02/5, posición "1").
5. Intente arrancar el motor (llave de encendido en la posición III).

i NOTA El motor no debe arrancar.

5.6.3 Comprobación del interruptor de contacto del asiento

El interruptor de contacto del asiento garantiza que el motor se desconecta en cuanto deja de haber una persona en el asiento del conductor si el mecanismo de segado está encendido.

1. Colóquese en el asiento del conductor.
2. Pise el pedal del freno (04/1) y accione el freno de mano (04/2).
3. Arranque el motor y hágalo funcionar con el número máximo de revoluciones.
4. Conecte el mecanismo de segado (02/5, posición "1").
5. Descargue el asiento levantándose (¡no desmonte!).

i NOTA El motor debe detenerse.

6 OPERACIÓN DEL TRACTOR

⚠ ¡ADVERTENCIA! Peligro debido a un conocimiento insuficiente del tractor cortacésped. Antes de comenzar, lea atentamente el manual de instrucciones. Preste especial atención a todas las indicaciones de seguridad. Lleve a cabo a conciencia todos los trabajos de montaje y todos los trabajos de puesta en marcha. En caso de duda consulte al fabricante.

6.1 Medidas fundamentales de preparación

- Durante el segado utilice siempre calzado de trabajo resistente y pantalones largos. No siegue nunca con los pies descalzos o con sandalias abiertas.
- Compruebe la totalidad del terreno sobre el que se va a emplear el tractor cortacésped. Retire todas las piedras, palos, cables, huesos y otros cuerpos extraños que puedan quedar atrapados y salir despedidos. Asimismo,

mo, durante el segado se debe prestar atención a los posibles cuerpos extraños.

- Lleve a cabo todos los trabajos descritos en el apartado de puesta en marcha. Esto se aplica en especial a la comprobación de los dispositivos de seguridad.
- Utilice únicamente el dispositivo de enganche para remolcar cargas. No sobrepase la carga de soporte.
- No se permite transportar objetos en el tractor cortacésped.

6.2 Uso de accesorios

⚠ ¡ADVERTENCIA! Peligro debido a un accesorio incorrecto o a un uso incorrecto del accesorio. Utilice siempre únicamente accesorios originales del fabricante del tractor. Tenga en cuenta las normas para la utilización en el respectivo manual de instrucciones adjunto.

La utilización de accesorios no autorizados o la utilización incorrecta de los accesorios pueden originar grandes peligros para el operador y para terceros. El tractor cortacésped podría sobrecargarse, lo cual puede provocar accidentes graves.

6.3 Desplazamiento del tractor cortacésped (10, 11)

⚠ ¡PRECAUCIÓN! Peligro en caso de desplazamiento por superficies inclinadas. Desplace el tractor cortacésped únicamente por superficies horizontales. En superficies inclinadas el tractor cortacésped podría rodar cuesta abajo de manera descontrolada.

Con el accionamiento hidrostático operado por pedal

La palanca de derivación (10/1) se encuentra en el paso de rueda derecho trasero.

Desbloqueo de derivación en caso del cambio T3:

1. Saque la palanca de derivación (10/1) y levántela (11).
2. Suelte el freno.
 - ⇒ Ahora el tractor cortacésped se puede desplazar.

Desbloqueo de derivación en caso del cambio G700:

1. Empuje la palanca de derivación (10/1) y levántela (11).
2. Suelte el freno.
 - ⇒ Ahora el tractor cortacésped se puede desplazar.

6.4 Arranque y parada del motor

Arrancar el motor

1. Siéntese en el asiento del conductor.
2. Pise a fondo el pedal del freno (04/1) en el lado izquierdo y bloquéelo con el freno de mano (04/2).
3. Asegúrese de que el mecanismo de segado NO está conectado. Para ello compruebe la posición del interruptor basculante (02/5, posición "0").
4. Desplace el regulador (02/2) del número de revoluciones del motor hasta el tope superior. En función de la variante de equipamiento, en ese punto se encuentra el signo del estérter. Si no es así, tire del botón del estérter (02/1) separado.
5. Introduzca la llave de encendido en la cerradura (02/4).
6. Gire la llave de encendido en la posición "III" y manténgala ahí hasta que el motor se ponga en marcha.

Nota: Para no dañar la batería del estérter, el intento de arranque no debe durar más de aprox. 5 segundos.
7. Suelte la llave de encendido, esta volverá automáticamente a la posición "II".
8. Desplace el regulador (02/2) del número de revoluciones del motor a la posición de operación. En el caso de la variante de equipamiento con botón de estérter, vuelva a pulsar este botón (02/1).

Desconexión del motor

1. Desconecte el mecanismo de segado (02/5).
2. Coloque el regulador (02/2) del número de revoluciones del motor a la posición de ralentí.
3. Pise el pedal del freno (04/1) y bloquéelo con el freno de mano (04/2).
4. Gire la llave de encendido (02/4) a la posición "0".
5. Extraiga la llave de encendido.

⚠ ¡ADVERTENCIA! Peligro a causa del motor caliente. A la hora de detener el vehículo, preste atención a que las partes calientes del motor, como el silenciador, no puedan incendiar ninguno de los elementos o materiales que se encuentran en las proximidades.

6.5 Conducción del tractor

⚠ ¡ADVERTENCIA! Peligro debido a una velocidad inadecuada. Conduzca lentamente, en especial al principio, para acostumbrarse al comportamiento de marcha y de frenado del tractor. Antes de cambiar de dirección se debe reducir la velocidad de marcha de forma que el conductor siempre conserve el control del tractor cortacésped y este no vuelque.

Su tractor está accionado mediante un cambio hidrostático operado por pedal.

6.5.1 Preparación de la marcha a temperaturas inferiores a 10 °C.

i NOTA También tenga en cuenta el manual de instrucciones del motor de gasolina adjuntas.

1. Asegúrese de que el mecanismo de segado NO está conectado. Para ello compruebe el interruptor basculante (02/5, posición "0").
2. Arranque el motor y déjelo calentar durante aprox. 30 segundos para optimizar la viscosidad del aceite del cambio. A continuación puede conducir el tractor. El mecanismo de segado se debe conectar una vez que el motor ha estado en funcionamiento durante algunos minutos.

6.5.2 Conducción con el cambio hidrostático operado por pedal

1. Pise el pedal del freno (04/1) y bloquéelo con el freno de mano (04/2).
2. Ajuste el mecanismo de segado en la posición más alta "7=T" (posición de transporte), véase *capítulo 6.6.1 "Ajustar la altura de corte (06, 08)", página 86*.
3. Arranque el motor.
4. Accione el freno (04/1).
5. Pise lentamente el pedal correspondiente al sentido de la marcha deseado:
 - Hacia delante: Pedal (03/2)
 - Hacia atrás: Pedal (03/1)
6. Cuanto más tiempo pise el pedal, más deprimida se desplazará el tractor en el sentido deseado.
7. Para detenerse, suelte el pedal y pise el pedal de freno (04/1).

i NOTA Siempre que abandone el tractor, accione el freno de mano con el pedal de freno pisado, para evitar que el tractor se desplace por sí solo.

6.5.3 Conducción con el control de velocidad

i NOTA El control de velocidad sólo se puede activar con la marcha hacia delante. Cuando se acciona el freno, el control de velocidad se desactiva automáticamente.

Conectar/desconectar el control de velocidad:

- Levante la palanca (02/3).
El control de velocidad se activa.
- Baje la palanca (02/3).
El control de velocidad se desactiva.

6.5.4 Conducción y segado en pendientes

⚠ ¡ADVERTENCIA! Peligro debido a errores durante la conducción en pendientes. Se debe extremar la precaución a la hora de conducir por pendientes. No existe una pendiente "segura". Tenga en cuenta al respecto en especial las siguientes indicaciones de seguridad. Si las ruedas derrapan o si el vehículo se queda atascado al circular por una pendiente, desconecte el mecanismo de segado y los dispositivos auxiliares. A continuación abandone la pendiente bajando lentamente y en sentido recto.

- No conduzca por pendientes con una inclinación superior a 10° (18 %). Ejemplo: esto corresponde a una diferencia de altura de 18 cm en un metro de longitud.
- No arranque de forma brusca.
- No frene de forma brusca.
- Mantenga una velocidad de marcha reducida.
- No conduzca en sentido transversal con respecto a la pendiente.
- No acelere intensamente.
- No conduzca de forma brusca.

6.6 Segado con el tractor cortacésped

Para lograr un resultado de segado esmerado la velocidad de marcha se debe adaptar a las condiciones del césped. Emplee como máximo 2/3 de la velocidad de marcha posible en el pedal para realizar el segado. La velocidad máxima del tractor está destinada exclusivamente para la operación de marcha sin el mecanismo de segado conectado.

En un caso normal la altura de corte es de 4 - 5 cm. Esto corresponde a la 2ª o 3ª posición de la regulación de altura. En caso de que el césped esté húmedo y mojado, realice el segado con la altura de corte máxima.

Si el césped está muy alto, resulta útil segar en dos pasadas. En la primera pasada ajuste el mecanismo de segado con la altura de corte máxima. En la segunda pasada puede ajustar la altura que desee.

6.6.1 Ajustar la altura de corte (06, 08)

El mecanismo de segado del tractor se puede regular en altura en varios niveles mediante una palanca de regulación de altura (06/1) situada a la derecha del asiento del conductor.

1. Desplace la palanca de regulación de altura (06/1) en la dirección deseada.
 - hacia abajo (06/a): para una altura de corte baja.
 - hacia arriba (06/b): para una altura de corte alta.

Opcional: ajuste de la altura de corte con la función Memory (08)

1. Tire de la palanca de regulación de altura (08/1) hasta la posición de transporte "7=T" (08/a) y presiónela hacia fuera (08/b) para enclavarla.
2. Deslice la palanca de preselección (08/2) a la altura de corte deseada (08/c). La altura de corte se indica en la ventana (08/3) de la palanca de preselección (de 1 a 6).
3. Tire de la palanca de regulación de altura hacia dentro (08/d) y presiónela hacia delante hasta el tope con la altura de corte ajustada (08/e).

NOTA La posición de transporte "7=T" es la máxima altura de corte. No se puede preseleccionar con la palanca de preselección.

Conexión del mecanismo de segado

Conexión eléctrica: En la zona del panel de mandos hay un interruptor (02/5). Con él puede conectar el mecanismo de segado (es decir, posición "1").

6.6.2 Conexión del mecanismo de segado

NOTA El mecanismo de segado sólo se puede conectar una vez que el motor ya se ha calentado durante aprox. un minuto. A la hora de conectar el mecanismo de segado el tractor cortacésped no debe encontrarse en un césped alto.

1. Arranque el motor.
2. Desplace el regulador (02/2) del número de revoluciones del motor a la posición de operación.

3. Ajuste el mecanismo de segado en la posición más alta "7=T" (posición de transporte), véase capítulo 6.6.1 "Ajustar la altura de corte (06, 08)", página 86.
4. Conecte el mecanismo de segado con el interruptor basculante (02/5, posición "1").
5. Ajuste la altura de corte deseada.
6. Arranque el tractor cortacésped.

6.6.3 Operación de segado con marcha atrás

NOTA Si sólo se acciona el pedal de cambio para la marcha atrás, el mecanismo de segado se desactiva.

1. Accione la tecla "Segado marcha atrás" (02/6) y antes de que trascurren 5 s pise el pedal (03/1) para la marcha atrás.

¡ADVERTENCIA! Peligro de accidentes al segar marcha atrás. A la hora de segar marcha atrás, tenga en cuenta el entorno que se encuentra detrás. Realice el segado marcha atrás únicamente cuando sea necesario.

6.6.4 Desconexión del mecanismo de segado

¡ADVERTENCIA! Peligro debido a la marcha en inercia de la cuchilla. Una cuchilla de corte que gira / que se está deteniendo puede provocar cortes en manos y pies. Por ello los pies y manos se deben mantener alejados de las herramientas de corte.

1. Desconecte el mecanismo de segado con el interruptor basculante (02/5, posición "0").

El mecanismo de segado se puede desconectar tanto en estado de parada como durante la marcha del tractor.

¡ADVERTENCIA! Peligro de lesiones por objetos que salen despedidos. Al atravesar una superficie de grava o gravilla, algunos objetos pueden introducirse en el mecanismo de segado en marcha y luego salir despedidos.

- Desconecte el mecanismo de segado siempre que atraviese una superficie que no sea césped.

6.6.5 Formación de mantillo (12, 13)

Para obtener un resultado óptimo de mantillo se debe segar el césped periódicamente (aprox. entre 1 y 2 veces a la semana). Al hacerlo, corte 1/3 de la altura del césped (p. ej., en un césped de 6 cm de altura, segar 2 cm). De esta manera,

el material cortado se integra limpiamente en el césped restante.

El kit para mantillo forma parte del volumen de suministro:

- Modelo de 110 cm: El cierre para mantillo se encuentra en la parte izquierda del mecanismo de segado.
- Modelo de 95 cm: El cierre para mantillo está incluido en el conjunto.

Reequipar la descarga lateral para el modo mantillo (12)

⚠ ¡ADVERTENCIA! Peligro por protección incompleta o dañada del mecanismo de segado. El tractor cortacésped solamente puede operarse cuando esté montado el compartimento para la descarga lateral o el cierre para modo mantillo. Si falta alguno de los dos dispositivos de protección, no se permitirá el funcionamiento ya que existe peligro de alcanzar la cuchilla del mecanismo de segado. Deberá sustituirse el mecanismo de protección dañado inmediatamente por una pieza de repuesto original.

⚠ ¡ADVERTENCIA! Peligro al reequipar la protección del mecanismo de segado. El tractor cortacésped solamente puede reequiparse con el motor desconectado y con la llave de encendido retirada.

Para pasar del modo de descarga lateral al modo de mantillo proceda de la siguiente manera:

1. Pare el motor.
2. Extraiga la llave de encendido y guárdela bien para que no puedan acceder a ella terceros no autorizados.
3. Levante el compartimento (12/1) para la descarga lateral (12/a).
4. Coloque el cierre de mantillo (12/2) en el mecanismo de segado (12/b).
5. Bloquee el cierre de mantillo con el clip de sujeción (12/3, 12/c).
6. Compruebe que el cierre de mantillo está colocado correctamente (12/2).

En versión con ancho de corte de 110 cm (13)

Retirar el cierre de mantillo:

1. Afloje el resorte (13/1) del cierre de mantillo (13/2).
2. Saque el cierre de mantillo del bloqueo (13/3).

6.6.6 Intervalo de segado

Tenga en cuenta que el césped crece de forma distinta en las diferentes épocas. Se recomienda seleccionar un intervalo de segado más corto al inicio de la primavera. Aumente el intervalo de segado si la tasa de crecimiento del césped disminuye a lo largo del año.

Si el césped no se puede cortar durante un tiempo, seleccione primero un ajuste mayor de la altura de corte y dos días más tarde siegue de nuevo con un ajuste más bajo de la altura de corte.

6.6.7 Segado de césped alto

Cuando el césped haya crecido más de lo habitual o cuando esté demasiado húmedo, siéguelo con un ajuste más alto de la altura de corte. A continuación siegue el césped de nuevo con el ajuste normal más bajo.

6.6.8 Mantenimiento de las cuchillas de corte

Durante toda la estación de segado, procure que las cuchillas de corte estén afiladas para evitar arrancar y desgarrar las hojas de hierba. Las hojas de hierba arrancadas se vuelven marrones en los bordes. Esto hace que se reduzca el crecimiento y que aumente la propensión del césped a sufrir enfermedades.

- Tras cada uso, compruebe si las cuchillas de corte están afiladas y si presentan signos de desgaste o daños. En caso necesario consulte a un taller de servicio técnico.
- A la hora de sustituir las cuchillas, utilice únicamente cuchillas de repuesto originales.

7 LIMPIEZA DEL TRACTOR CORTACÉSPED

Para conseguir un funcionamiento óptimo y una vida útil prolongada, el tractor cortacésped se debe limpiar periódicamente.

Limpie la suciedad adherida al tractor cortacésped tras cada operación.

Para la limpieza utilice preferiblemente aire comprimido y un cepillo/pincel. El chorro de agua de un limpiador de alta presión o de una manguera de jardín puede provocar daños en el sistema eléctrico o los cojinetes.

Preste atención a que en especial el motor, el cambio y los rodillos de desvío, así como el sistema electrónico completo, no entren en contacto con el agua.

⚠ ¡ADVERTENCIA! Peligro durante la limpieza. A la hora de efectuar todos los trabajos de limpieza se aplica:

- Apague el motor y retire la llave de encendido.
- Retire el/los enchufe(s) de la bujía.
- Los dispositivos de protección retirados para la limpieza se deben volver a montar tras la limpieza.
- PELIGRO DE QUEMADURAS: proceda a limpiar el tractor cortacésped una vez que se haya enfriado. El motor, el cambio y el silenciador están muy calientes.
- PELIGRO DE CORTE: preste atención a las cuchillas afiladas a la hora de realizar trabajos en las herramientas de corte. En el caso de herramientas de segado de varios filos, el movimiento de una herramienta de corte puede provocar el movimiento de otra.

7.1 Limpieza de la carcasa, el motor y el cambio

¡ATENCIÓN! Daños en el sistema eléctrico debido a la penetración de agua. Para la limpieza utilice preferiblemente aire comprimido y un cepillo/pincel.

No lavar con agua ni con un limpiador de alta presión el motor y todos los rodamientos (ruedas, cambio, soporte de las cuchillas).

Si penetrase agua en el sistema de encendido, en el carburador y en el filtro de aire se pueden provocar averías. El agua en los puntos de rodamientos puede provocar la pérdida de la lubricación y con ello el deterioro del rodamiento.

Para eliminar la suciedad y los restos de césped, utilizar un trapo, un cepillo, un pincel de mango largo o algún elemento similar.

8 MANTENIMIENTO

⚠ ¡ADVERTENCIA! Peligro durante el mantenimiento. A la hora de efectuar todos los trabajos de mantenimiento se aplica:

- Apague el motor y retire la llave de encendido.
- Retire el/los enchufe(s) de la bujía.
- Los dispositivos de protección retirados para el mantenimiento se deben volver a montar tras el mantenimiento.
- PELIGRO DE QUEMADURAS: proceda a realizar los trabajos en el tractor cortacésped una vez que se haya enfriado. El motor, el cambio y el silenciador están muy calientes.
- PELIGRO DE CORTE: preste atención a las cuchillas afiladas a la hora de realizar trabajos en las herramientas de corte. En el caso de herramientas de segado de varios filos, el movimiento de una herramienta de corte puede provocar el movimiento de otra.
- Solamente deberán sustituirse componentes por piezas de repuesto originales.
- En caso de dudas, consulte siempre a un taller especializado o póngase en contacto con el fabricante.

8.1 Plan de mantenimiento

El propio usuario puede realizar los siguientes trabajos. Todos los demás trabajos de mantenimiento, servicio técnico y reparación deben ser efectuados en un taller de servicio técnico autorizado.

📄 NOTA En caso de uso intenso y de altas temperaturas, puede que sean necesarios unos intervalos de mantenimiento más cortos que los indicados en la tabla.

Tenga en cuenta además las lubricaciones anuales recomendadas según el plan de lubricación.

Actividad	Antes de cada uso	Tras cada uso	Tras las primeras 5 horas	Cada 25 horas de servicio	Cada 50 horas de servicio	Antes de cada almacenamiento
Comprobar el nivel de aceite del motor ^{*)}	X					
Cambiar el aceite del motor ^{*)}			X			X
Limpiar el filtro de aire ^{*)}				X		
Sustituir el filtro de aire ^{*)}					X	
Comprobar la bujía ^{*)}					X	

Actividad	Antes de cada uso	Tras cada uso	Tras las primeras 5 horas	Cada 25 horas de servicio	Cada 50 horas de servicio	Antes de cada almacenamiento
Comprobar el freno (frenado de prueba en un tramo recto)	X					
Comprobar la presión de los neumáticos	X					
Comprobar las cuchillas de segado	X					
Comprobar si hay piezas sueltas	X					X
Comprobar la correa trapezoidal (control visual)				X		
Limpiar el tractor cortacésped		X				
Limpiar la rejilla de aspiración de aire del motor*	X					
Limpiar el cambio de restos de césped y segado		X		X		

)*Consulte el manual de instrucciones del fabricante del motor.

8.2 Plan de lubricación

Para garantizar el buen funcionamiento de las piezas móviles, recomendamos volver a lubricar al menos una vez al año los siguientes puntos.

Limpié con un trapo todos los puntos que se van a lubricar antes de proceder a lubricarlos o rociarlos. Para evitar una posible corrosión, no utilice agua.

Puntos de lubricación:

- Lubrique con grasa multiuso la boquilla de engrase en la rótula de dirección derecha e izquierda (16).
- Rocíe con aceite el rodamiento del eje delantero en el bastidor (16/1).
- Lubrique con grasa multiuso el segmento dentado y el piñón de dirección en el engranaje de dirección (17).
- Lubrique con grasa multiuso el rodamiento de rodillos y el cubo en el eje delantero y trasero (18 / 15).

NOTA Para lubricar los ejes y rodamientos las ruedas delanteras y traseras deben estar desmontadas.

- Puntos de giro y de rodamiento: Lubricación de todos los puntos móviles de giro y de rodamiento.

8.3 Cambio de rueda

El cambio de rueda sólo se debe efectuar sobre un suelo firme y horizontal.

1. Detenga el tractor cortacésped y retire la llave de encendido.
2. Pise a fondo el pedal de freno (04/1) y bloquéelo con el freno de mano (04/2).
3. Asegure el tractor cortacésped con calces para evitar que se desplace por sí solo. Coloque el calce en el lado que no se va a elevar.
4. Eleve el tractor cortacésped con un equipo de elevación adecuado (p. ej., un gato hidráulico) por el lateral en el que se debe cambiar la rueda. Eleve el tractor hasta que la rueda que se va a cambiar se pueda girar libremente.
¡Atención! Peligro de daños en el aparato. Durante la elevación, preste atención a no doblar ningún elemento del tractor. Coloque la herramienta de elevación únicamente en partes metálicas sólidas.
5. Asegure el tractor cortacésped mediante un apoyo sólido en el que se sujete un elemento portante del bastidor (p. ej., maderas escuadradas) de tal forma que no pueda descen-

der aunque el equipo de elevación se resbale o se vuelque.

6. Retire la tapa protectora (14/1).
7. Aparte la arandela de seguridad (14/2) con un destornillador. Preste atención a que no se pierda.
8. Retire la arandela (14/3).
9. Saque la rueda del eje.
Nota: *Al sacar las ruedas traseras del eje, no perder el muelle de ajuste.*
10. Antes de volver a montar, limpie el eje y el orificio de la rueda y engráselos con grasa multiuso.
11. Inserte la rueda en el eje.
Nota: *Al insertar las ruedas traseras, las ranuras del muelle de ajuste y de la rueda trasera deben coincidir de tal forma que el muelle de ajuste se pueda introducir sin ejercer fuerza.*
12. Inserte la arandela en el eje.
13. Introduzca la arandela de seguridad en la ranura del eje. Si utiliza una pinza para esta operación, preste atención a no dañar el eje con la pinza.
14. Inserte la tapa protectora en el eje.
15. Retire el apoyo de seguridad y haga descender el tractor con cuidado sobre el suelo con el equipo de elevación.

8.4 Batería del estérter

El volumen de suministro del tractor cortacésped no incluye ningún cargador para la batería del estérter.

Denominación exacta de la batería: véase la caja de la batería. La batería del estérter se encuentra bajo la cubierta del motor.

En principio la batería del estérter está cargada de fábrica.

Instrucciones de seguridad

⚠ ¡ADVERTENCIA! Peligro debido a un manejo incorrecto de la batería del estérter. Para evitar los peligros que se puedan derivar de un manejo incorrecto de la batería, tenga en cuenta los siguientes puntos.

- La batería del estérter no se debe almacenar en las proximidades de una llama abierta, no se debe quemar ni depositar sobre fuentes de calefacción. Existe peligro de explosión.
- Para el almacenamiento invernal, guarde la batería del estérter en un lugar seco y fresco (10 - 15 °C). Durante el almacenamiento se

deben evitar las temperaturas inferiores al punto de congelación.

- No deje la batería del estérter descargada durante un período de tiempo prolongado. Si la batería del estérter no se ha utilizado durante un período de tiempo prolongado, se debe recargar con un cargador adecuado.
- No destruya la batería del estérter. El electrolito (ácido sulfúrico) provoca quemaduras cutáneas y abrasiones en la ropa; lávelos de inmediato con agua abundante.
- Mantenga limpia la batería del estérter. Límpiela únicamente con un paño seco. Para ello no utilice agua, gasolina, diluyentes ni ningún producto similar.
- Mantenga limpios los polos de conexión y aplíqueles grasa para polos de batería.
- No cortocircuite los polos de conexión.

Carga de la batería del estérter

La recarga es necesaria:

- Antes del almacenamiento para la pausa invernal.
- En caso de un período de inactividad prolongado del aparato (superior a 3 meses).

⚠ ¡ADVERTENCIA! Peligro debido a una recarga incorrecta de la batería del estérter. La corriente de carga del cargador no debe sobrepasar los 5 A y la tensión de carga debe ser como máximo de 14,4 V. En caso de emplear una tensión de carga más alta existe peligro de explosión de la batería del estérter. A la hora de efectuar trabajos en la batería, retire siempre la llave de encendido.

Recomendamos recargar esta batería del estérter estanca al gas y que no requiera mantenimiento con un cargador especialmente adecuado para ello (adquirir en comercios especializados).

Antes de cargar la batería del estérter tenga en cuenta el manual de instrucciones del fabricante del cargador.

⚠ ¡PRECAUCIÓN! Peligro de cortocircuito. Para evitar un cortocircuito, siempre desconecte primero el cable negativo (-) de la batería y vuelva a conectarlo el último. A la hora de efectuar trabajos en la batería, retire siempre la llave de encendido.

1. Extraiga la llave de encendido (02/4).
2. Abra la cubierta del motor.
3. Conecte los bornes del cargador a los polos de conexión de la batería.

i **NOTA** Preste atención a la polaridad:

- Borne rojo = polo positivo (+)
 - Borne negro = polo negativo (-)
4. Conecte el cargador a la red de corriente y enciéndalo.

8.5 Desmontaje del mecanismo de segado

El mecanismo de segado se debe desmontar si se desea utilizar el tractor para servicios invernales y para cambiar la correa trapezoidal.

1. Gire el volante completamente hacia la izquierda (19).
2. Afloje unas 5 - 6 vueltas el tornillo de cilindro (20) del soporte del conducto.
3. Baje el mecanismo de segado a la posición más baja "1" y bloquéelo (21), véase *capítulo 6.6.1 "Ajustar la altura de corte (06, 08)", página 86*.
4. Desenganche el muelle de tracción del mecanismo de segado (22).
5. Vuelva a colocar el mecanismo de segado totalmente hacia arriba (23).
6. Desenganche el canal de la correa trapezoidal (24).
7. Desenganche la correa trapezoidal de la polea de correa trapezoidal del motor (25).
8. Vuelva a bajar el mecanismo de segado a la posición más baja "1" y bloquéelo (26), véase *capítulo 6.6.1 "Ajustar la altura de corte (06, 08)", página 86*.
9. Retire los pasadores de seguridad (4 unidades) (27) de los estribos de soporte del mecanismo de segado.
10. Extraiga el estribo de soporte a través de los pernos (27).
11. Coloque la palanca de regulación de altura en la posición más alta "7=T" (=posición de transporte) y bloquéela (28), véase *capítulo 6.6.1 "Ajustar la altura de corte (06, 08)", página 86*.

8.6 Sustitución de la correa trapezoidal

Para cambiar la correa trapezoidal diríjase a un taller especializado autorizado.

Problema	Causa	Solución
El motor no arranca.	Escasez de combustible.	Llene el depósito; compruebe la purga del depósito; compruebe el filtro de combustible.

9 TRANSPORTE

A la hora transportar el tractor cortacésped con los dispositivos de transporte (p. ej., remolque de vehículo), el mecanismo de segado se debe recalzar para descargar su suspensión.

A la hora de realizar el transporte, preste atención a que la capacidad carga del medio de transporte sea suficiente y a que el tractor cortacésped esté protegido adecuadamente.

10 ALMACENAMIENTO

El tractor cortacésped se debe almacenar protegido de los factores atmosféricos, en especial de la humedad, la lluvia y la radiación solar directa y prolongada.

Nunca guarde el tractor cortacésped con combustible en el depósito dentro de un edificio en el que los vapores del combustible pueden entrar en contacto con llamas abiertas o chispas. Almacene el tractor cortacésped únicamente en espacios adecuados para almacenar automóviles.

En caso de un almacenamiento prolongado, como durante el invierno, a ser posible no guarde el tractor cortacésped con el depósito de combustible lleno. El combustible puede evaporarse.

Antes de un almacenamiento prolongado, el combustible se debe vaciar del depósito y del carburador para impedir que se produzcan sedimentaciones y que ello dificulte el arranque. Consulte a este respecto a su taller especializado.

11 AYUDA EN CASO DE AVERÍA

⚠ ¡PRECAUCIÓN! Peligro de lesiones. Las partes del aparato afiladas y en movimiento pueden producir lesiones.

- Lleve siempre guantes protectores cuando realice trabajos de mantenimiento, conservación y limpieza.

i **NOTA** En caso de averías que no figuren en esta tabla o no pueda solucionar usted mismo, póngase en contacto con nuestro servicio de atención al cliente.

Problema	Causa	Solución
	Combustible sucio y viciado, combustible viejo en el depósito.	Utilice siempre combustible nuevo de un recipiente limpio; limpie el carburador (taller de servicio al cliente).
	Filtro de aire sucio.	Limpie el filtro de aire (véase el manual de instrucciones del fabricante del motor).
	No hay chispa de encendido.	Limpie la bujía, en caso necesario, instale una nueva, compruebe el cable de ignición, compruebe el sistema de encendido (taller de servicio al cliente).
	Demasiado combustible en la cámara de combustión del motor debido varios intentos de arranque.	Desenrosque la bujía y extráigala, séquela.
El arrancador no funciona.	Batería del estérter vacía o muy baja.	Recargue la batería del estérter.
	El interruptor de seguridad del asiento del conductor no funciona.	Siéntese correctamente en el asiento del conductor; interruptor defectuoso.
	El interruptor de seguridad del pedal de freno no funciona.	Pise a fondo el pedal de freno.
	Mecanismo de segado conectado.	Mecanismo de segado desconectado.
	Fusible en el cable (+) de la batería del estérter.	Compruebe el fusible y en caso necesario cámbielo.
La potencia del motor va disminuyendo.	Césped demasiado alto o demasiado húmedo.	Corrija la altura de corte; haga sitio para el mecanismo de segado dando marcha atrás ligeramente.
	Filtro de aire sucio.	Limpie el filtro de aire (véase el manual de instrucciones del fabricante del motor).
	El ajuste del carburador no es correcto.	Encargue la comprobación del ajuste (taller de servicio técnico).
	Cuchilla muy desgastada.	Sustituya las cuchillas (taller de servicio técnico).
	Velocidad de marcha demasiado alta.	Reduzca la velocidad de marcha.
El tractor cortacésped vibra de forma intensa.	El mecanismo de segado está dañado.	Compruebe el mecanismo de segado (taller de servicio técnico).
El tractor cortacésped no arranca.	En el caso del accionamiento hidrostático: sin accionamiento.	Cambie la palanca de derivación a la posición de operación (véase <i>capítulo 6.3 "Desplazamiento del tractor cortacésped (10, 11)", página 84</i>).

Problema	Causa	Solución
El corte no es limpio.	Cuchilla desgastada o roma.	Sustituya o afile las cuchillas. Equilibre las cuchillas que se hayan vuelto a afilar (taller de servicio técnico).
	Altura de corte incorrecta.	Corrija la altura de corte.
	Número de revoluciones del motor demasiado reducido.	Ajuste el número máximo de revoluciones del motor.
	Velocidad de marcha demasiado alta.	Reduzca la velocidad de marcha.
	Presión de los neumáticos diferente en las ruedas.	Hínchelos hasta alcanzar la presión de aire correcta. Consulte la presión de los neumáticos correcta en los mismos.
Accionamiento, freno, embrague y mecanismo de segado.		Encargue la comprobación exclusivamente a un taller de servicio técnico.

12 SERVICIO DE ATENCIÓN AL CLIENTE/SERVICIO TÉCNICO

Para cuestiones acerca de la garantía, reparaciones o piezas de recambio, diríjase al punto de servicio técnico de AL-KO más cercano. Lo encontrará en la siguiente dirección electrónica: www.alko-garden.com/service-contacts

Encontrará más información sobre las piezas de repuesto en: www.alko-garden.com/spareparts

14 GARANTÍA

Durante el periodo legal de la garantía, nos comprometemos, a nuestra elección, a reparar o sustituir el aparato en caso de defecto de fabricación o material. El periodo de la garantía depende de la legislación del país donde se compró el aparato.

Nuestra garantía solo tiene validez en los siguientes casos:

- Se ha seguido el manual de instrucciones
- Se manipula el aparato correctamente
- Se han utilizado piezas de repuesto originales

La garantía no tendrá validez en los siguientes casos:

- Intentos de reparación no autorizados
- Modificaciones técnicas sin autorización
- Un uso inadecuado

Quedan excluidos de la garantía:

- Los daños de pintura derivados del desgaste normal
- Las piezas de desgaste que están identificadas con el marco en la ficha de piezas de repuesto
- Motores de combustión (en este caso se aplican las regulaciones de garantía propias del fabricante del motor correspondiente)

El plazo de garantía comienza con la compra por parte del primer comprador final. La fecha del comprobante de compra será determinante. Diríjase al comercio donde compró el aparato o al servicio de atención al cliente autorizado más cercano con esta declaración y el comprobante de compra original. De acuerdo con esta declaración, los derechos del comprador permanecen intactos frente al vendedor.

TRADUZIONE DEL MANUALE PER L'USO ORIGINALE

Sommario



1 Istruzioni per l'uso	95	6 Utilizzo del trattorino	101
1.1 Simboli sulla copertina	95	6.1 Preparativi di base	101
1.2 Descrizione dei simboli e parole segnaletiche	95	6.2 Utilizzo di accessori	101
2 Descrizione del prodotto	95	6.3 Spostamento a spinta del trattorino (10, 11)	101
2.1 Utilizzo conforme alla destinazione	95	6.4 Avviare e bloccare il motore	102
2.2 Possibile uso errato	96	6.5 Guidare il trattorino	102
2.3 Simboli sull'apparecchio	96	6.5.1 Preparare la guida in caso di temperature inferiori a 10 °C	102
2.4 Dispositivi di sicurezza e di protezione	96	6.5.2 Guidare con trasmissione idrostatica a pedale	102
2.5 Panoramica del prodotto (01)	96	6.5.3 Guidare con il Tempomat	103
2.6 Comandi	97	6.5.4 Guidare e tagliare l'erba lungo pendii	103
2.6.1 Quadro comandi standard (02) ...	97	6.6 Taglio con il trattorino	103
2.6.2 Azionamento trasmissione (velocità di marcia) (03)	97	6.6.1 Regolazione dell'altezza di taglio (06, 08)	103
2.6.3 Pedale del freno (04)	97	6.6.2 Inserimento del piatto di taglio	103
2.6.4 Motore con trasmissione idrostatica a pedale (03, 04)	97	6.6.3 Taglio in retromarcia	104
2.6.5 Opzione "smart Cockpit" (05)*	98	6.6.4 Disattivazione del piatto di taglio	104
2.6.6 Opzione "Regolazione dell'altezza di taglio con funzione memoria" (07)*	99	6.6.5 Pacciamatura (12, 13)	104
3 Indicazioni di sicurezza	99	6.6.6 Intervallo di taglio dell'erba	104
4 Rimozione dell'imballo e montaggio del trattorino	99	6.6.7 Taglio di erba alta	105
5 Messa in funzione	100	6.6.8 Manutenzione delle lame	105
5.1 Verifica del piatto di taglio	100	7 Pulizia del trattorino	105
5.2 Riempimento con olio	100	7.1 Pulizia di alloggiamento, motore e trasmissione	105
5.3 Rifornimento di carburante	100	8 Manutenzione	105
5.4 Verifica della pressione dei pneumatici	100	8.1 Piano di manutenzione	105
5.5 Impostazione dell'altezza dei braccioli* (09)	100	8.2 Piano di lubrificazione	106
5.6 Controllo dei dispositivi di sicurezza ..	100	8.3 Cambio ruote	106
5.6.1 Controllo del contattore freno	101	8.4 Batteria di avviamento	107
5.6.2 Verifica del contattore del piatto di taglio	101	8.5 Smontaggio del piatto di taglio	108
5.6.3 Controllo contattore del sedile	101	8.6 Sostituzione della cinghia trapezoidale	108
		9 Trasporto	108
		10 Conservazione	108
		11 Supporto in caso di anomalie	108

12 Servizio clienti/Assistenza.....	110
13 Informazioni sulla dichiarazione di conformità	110
14 Garanzia.....	110

1 ISTRUZIONI PER L'USO

- Le istruzioni per l'uso originali sono quelle in tedesco. Tutte le altre varianti linguistiche sono traduzioni delle istruzioni per l'uso originali.
- Conservare le presenti istruzioni per l'uso in maniera da potervi leggere, qualora si rendesse necessaria, un'informazione a proposito dell'apparecchio.
- Consegnare l'apparecchio ad altre persone solo insieme alle presenti istruzioni per l'uso.
- Attenersi alle indicazioni di sicurezza e alle avvertenze contenute nelle presenti istruzioni per l'uso.
- I trattorini vengono consegnati con diverse varianti di allestimento. Tenere presente che le immagini possono discostarsi leggermente dall'originale. Se si dovessero avere difficoltà a capire le descrizioni, rivolgersi a un'officina specializzata o al costruttore.
- Attenersi alle istruzioni di montaggio accluse e alle istruzioni per l'uso del motore a benzina.

1.1 Simboli sulla copertina

Simbolo	Significato
	Prima della messa in funzione, leggere attentamente queste istruzioni per l'uso. È il presupposto per lavorare in sicurezza e senza problemi.
	Istruzioni per l'uso
	Non utilizzare l'apparecchio a benzina in prossimità di fiamme libere o fonti di calore.

1.2 Descrizione dei simboli e parole segnaletiche

 **PERICOLO!** Mostra una situazione pericolosa imminente che, se non viene evitata, ha come conseguenza la morte o una lesione grave.

 **ATTENZIONE!** Mostra una situazione potenzialmente pericolosa che, se non viene evitata, potrebbe avere come conseguenza la morte o una lesione grave.

 **CAUTELA!** Mostra una situazione potenzialmente pericolosa che, se non viene evitata, potrebbe avere come conseguenza una lesione leggera o di media gravità.

ATTENZIONE! Mostra una situazione che, se non viene evitata, potrebbe avere come conseguenza dei danni materiali.

 **AVVISO** Indicazioni speciali volte a migliorare la comprensione e l'uso.

2 DESCRIZIONE DEL PRODOTTO

I trattorini con scarico laterale vengono prodotti in versioni differenti. Nell'ambito delle descrizioni contenute in queste istruzioni per l'uso, accertarsi di fare riferimento alla descrizione specifica per il proprio trattorino.

Caratteristiche del trattorino:

- Trasmissione: idrostatica a pedale
- Accoppiamento lame: elettromagnetico
- Piatto di taglio per scarico laterale incl. coperchio per pacciamatura

Differenze tra i modelli:

- Tipo di motore
- potenza del motore
- larghezza di taglio

Tipo di trasmissione:

- T3
- G700

2.1 Utilizzo conforme alla destinazione

Il trattorino è destinato a tosare giardini privati di abitazioni e amatoriali con una pendenza max. di 10° (18 %). Ulteriori utilizzi, come ad esempio la pacciamatura, sono consentiti solo con l'utilizzo di accessori originali e nel rispetto dei valori massimi del carico.

Questo apparecchio è concepito esclusivamente per l'uso in aree private. Ogni altro utilizzo e modifica o installazione verranno considerati estranei alla destinazione d'uso e avranno come conseguenza la decadenza della garanzia, oltre alla perdita della conformità e al rifiuto da parte del costruttore di qualsiasi responsabilità rispetto a danni all'utente o a terzi.









2.2 Possibile uso errato

Il trattorino non è stato concepito per l'uso commerciale all'interno di parchi pubblici, impianti sportivi, attività agricole o forestali.

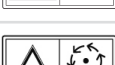
⚠ ATTENZIONE! Pericolo da sovraccarico del trattorino! Utilizzando il rimorchio prestare particolare attenzione a non superare i valori di carico trainato e di salita/discesa consentiti. Un superamento può sollecitare eccessivamente le prestazioni dei freni e portare a situazioni pericolose!

ⓘ AVVISO Ricordare che il trattorino non è in possesso dell'autorizzazione alla circolazione su strada e quindi non può essere utilizzato sulle pubbliche vie!

2.3 Simboli sull'apparecchio

	Prima della messa in funzione leggere il libretto di istruzioni per l'uso!
	Durante lo sfalcio tenere lontane le altre persone dalla zona di lavoro, in particolare bambini o animali.
	Prima di interventi di manutenzione e riparazione sfilare la chiave di accensione!
	Attenzione, pericolo! Non avvicinare mani e piedi all'apparato di taglio!
	Non percorrere pendenze superiori a 10° (18%)!
	
	
	
	
	Pericolo: non accedere qui!



Pericolo di ustione dovuto a superfici molto calde!

2.4 Dispositivi di sicurezza e di protezione

⚠ ATTENZIONE! Pericolo, non rimuovere o manipolare i dispositivi di protezione! È proibito qualsiasi tipo di utilizzo con dispositivi di protezione rimossi o manipolati. I dispositivi di protezione guasti devono essere immediatamente riparati o sostituiti!

Tra i dispositivi di protezione rientrano soprattutto:

- contattore freni
- contattore piatto di taglio
- chiusura pacciamme
- contattore sedile
- Coperchi piatto di taglio
- Coperchio scarico laterale

2.5 Panoramica del prodotto (01)

N.	Componente
1	Volante
2	Quadro comandi
3	Cofano del motore
4	Pedale del freno
5	Azionamento della trasmissione, retromarcia
6	Azionamento della trasmissione, marcia avanti
7	Leva di arresto per pedale del freno
8	Leva Tempomat*
9	Piatto di taglio
10	Coperchio per pacciamatura
11	Coperchio dello scarico laterale
12	Bypass della trasmissione
13	Regolazione dell'altezza di taglio <ul style="list-style-type: none"> ■ con funzione memoria*
14	Sedile di guida <ul style="list-style-type: none"> ■ con braccioli*

* Esecuzione variabile in funzione del modello

2.6 Comandi

Di seguito vengono descritti i comandi del trattorino con scarico laterale. Attenzione a leggere la descrizione relativa al proprio trattorino specifico.

2.6.1 Quadro comandi standard (02)

Di seguito vengono illustrati gli elementi del quadro comandi standard.

Regolazione del numero di giri motore

AVVISO Tenere presente che l'azionamento del regolatore influenza la velocità durante la marcia!

Nel caso di regolatore con choke integrato:

Far scorrere il regolatore (02/2) per aumentare o diminuire il numero di giri motore. Attivare il choke nella posizione superiore.

 Inserimento del choke: spingere il regolatore completamente verso l'alto verso la tacca del choke. Utilizzare questa posizione esclusivamente per avviare il motore.

Nota: Alcune varianti di trattorino dispongono di un pulsante choke separato (02/1) sul quadro comandi. All'avviamento del trattorino deve quindi essere azionato anche questo elemento. Quando il motore parte, spingere di nuovo indietro il pulsante lentamente!

 Modalità di taglio: in questa posizione il motore funziona al numero di giri massimo.

 Minimo: in questa posizione il motore funziona al numero di giri più basso.

Accensione (02/4)

Posizione	Funzione
0	Motore spento. La chiave di accensione può essere sfilata.
I	Fari accesi. Dopo l'avviamento del motore in questa posizione vengono accesi i fari.
II	Posizione d'esercizio, quando il motore è in funzione.

Posizione	Funzione
III	Posizione di accensione per avviare il motore. Non appena il motore parte, rilasciare la chiave, che si riporterà automaticamente nella posizione d'esercizio II.

2.6.2 Azionamento trasmissione (velocità di marcia) (03)

I trattorini sono dotati di una trasmissione idrostatica a pedale.

Alcuni modelli sono dotati di Tempomat.

Per marcia in avanti e retromarcia sono previsti due pedali separati sul lato destro.

Direzione di marcia	Descrizione
Marcia avanti	Azionare il pedale destro (03/2) per spostarsi in avanti.
Retromarcia	Azionare il pedale sinistro per spostarsi all'indietro (03/1). <i>Nota:</i> se viene azionato solo il pedale per la retromarcia, il piatto di taglio viene disattivato. Funzionalità di taglio a marcia indietro: Taglio con il trattorino.

2.6.3 Pedale del freno (04)

- **Freno:** se si preme completamente il pedale del freno (04/1) si aziona il freno sulla trasmissione e il trattorino frena.
- **Freno di stazionamento:** se con il pedale del freno premuto (04/1) si tira verso l'alto la leva di arresto (04/2), il freno viene bloccato. Premendo nuovamente il pedale del freno, il freno viene sbloccato.

2.6.4 Motore con trasmissione idrostatica a pedale (03, 04)

La trasmissione idrostatica a pedale viene azionata per mezzo di due pedali (03/1 e 03/2).

Per **partire** a motore acceso rilasciare prima il freno di stazionamento (04/2) e quindi azionare il pedale (03/2) per spostarsi in avanti o il pedale (03/1) per la retromarcia. Più si preme il pedale, più velocemente si marcia nella direzione selezionata.

Marcia avanti: premere sul lato destro del pedale esterno (03/2).

Marcia indietro: premere sul lato destro del pedale interno (03/1).

2.6.5 Opzione "smart Cockpit" (05)*

* Se non incluso nella dotazione, lo "smart Cockpit" può essere aggiunto successivamente come opzione.

Lo "smart Cockpit", in combinazione con uno smartphone Bluetooth e con l'app AL-KO inTOUCH, consente di aumentare sensibilmente il comfort d'uso del trattorino Premium.

La presa di ricarica USB dello "smart Cockpit" permette di ricaricare lo smartphone durante la guida. Se si possiede uno smartphone attrezzato per la ricarica a induzione, è inoltre possibile acquistare l'apposito modulo di estensione per ricarica a induzione.

Rivolgersi al proprio rivenditore specializzato.

ATTENZIONE! Rischio di distruzione della scheda. Se si scollega la batteria di avviamento quando il trattorino è in funzione, le schede elettroniche contenute nello "smart Cockpit" possono subire danni irreparabili.

- Ruotare la chiave di accensione sulla posizione "0" (ossia su accensione disattivata) prima di scollegare la batteria di avviamento.
- Non utilizzare mai il trattorino senza batteria di avviamento.

2.6.5.1 Modulo radio Bluetooth e app AL-KO inTOUCH

Lo "smart Cockpit" è dotato di un modulo radio Bluetooth. Questo consente di collegare uno smartphone al trattorino in modalità wireless.

Una volta ruotata la chiave di accensione in una posizione qualsiasi (posizione I, II o III), nei 60 secondi che seguono è possibile stabilire il primo collegamento.

Dopo il primo collegamento è possibile stabilire una connessione con il modulo radio Bluetooth in ogni momento, purché il trattorino sia acceso.

App AL-KO inTOUCH

Per poter installare l'app AL-KO inTOUCH e utilizzare le funzioni internet, lo smartphone necessita di una connessione internet. La connessione internet può essere stabilita mediante modulo radio o mediante WLAN.

L'app AL-KO inTOUCH è disponibile nel Google Play Store per dispositivi con sistema Android e

nell'Apple App Store per dispositivi con sistema iOS:



<https://alko-garden.com/smart-connect/>

Scansionare questo codice QR per scoprire come installare l'app AL-KO inTOUCH sullo smartphone e ottenere altre informazioni sull'apparecchio. In questo modo è anche possibile collegare un apparecchio con "connessione smart" a internet.

1. Avviare l'app AL-KO inTOUCH.
2. Creare un account utente con "Registrazione" o accedere con il conto già esistente con "Login". Se si è già registrati nel nostro shop online, è possibile utilizzare l'account corrispondente.
3. Inserire il nuovo apparecchio con "Aggiungi nuovo apparecchio".
4. Seguire le successive istruzioni.
5. Se si utilizza un apparecchio con capacità di "connessione smart", eseguire la procedura guidata per la "connessione smart" nelle immediate vicinanze dell'apparecchio.
6. Seguire le successive istruzioni.

In caso di malfunzionamenti del trattorino, il rivenditore può offrire assistenza tramite l'app AL-KO inTOUCH. A tale scopo è però necessario fornire al rivenditore l'accesso nell'app AL-KO inTOUCH.

AVVISO Gli aggiornamenti per l'app AL-KO inTOUCH App vengono eseguiti automaticamente via internet (FOTA: Firmwareupdate Over The Air).

2.6.5.2 Azioni in "Smart Home" / "Smart Garden" (IFTTT)

L'app AL-KO inTOUCH consente di attivare fino a 3 azioni IFTTT (IFTTT: If This Then That). Queste azioni (ad es. comando di apparecchi in "Smart Home" o "Smart Garden", attivazione dell'irrigazione, apertura della porta del garage) devono essere definite in precedenza su <https://ifttt.com/>. In funzione del modello di abbonamento del fornitore, le azioni IFTTT possono essere gratuite o a pagamento.

i AVVISO Informazioni dettagliate su IFTTT sono disponibili qui:
<https://alko-garden.de/ifttt-de/>

2.6.6 Opzione "Regolazione dell'altezza di taglio con funzione memoria" (07)*

* Se non compresa nella dotazione, la funzione memoria può essere aggiunta successivamente come opzione.

La meccanica di regolazione dell'altezza di taglio memorizza l'altezza impostata se il piatto di taglio deve essere sollevato in posizione di trasporto per poter svuotare il cesto di raccolta. In questo modo si garantisce che, dopo lo svuotamento, si possa procedere nel lavoro con la stessa altezza di taglio.

- Preselezionare un'altezza di taglio con l'apposita leva (07/1):
 - Livello 1: altezza di taglio minima preselezionabile
 - Livello 6: altezza di taglio massima preselezionabile
- Con la leva di regolazione dell'altezza (07/2) è possibile impostare la posizione di trasporto "7=T". Questa posizione corrisponde all'altezza di taglio massima (non preselezionabile).

Dal posto di guida, le altezze di taglio da 1 a 6 preselezionate sono chiaramente visibili nella finestrella (07/3) della leva di preselezione. La leva di regolazione dell'altezza consente di sollevare o abbassare il piatto di taglio fino all'altezza di taglio preselezionata.

Procedura di regolazione dell'altezza di taglio: vedere capitolo 6.6.1 "Regolazione dell'altezza di taglio (06, 08)", pagina 103.

3 INDICAZIONI DI SICUREZZA

- È vietato l'uso della macchina ai bambini o ad altre persone che non conoscono le istruzioni per l'uso.
- Attenersi alle disposizioni locali sull'età minima della persona addetta all'uso.
- Proibire a bambini e ragazzi di giocare con la macchina.
- Tagliare l'erba solo in presenza di luce diurna o di una buona illuminazione artificiale.
- Tenere lontane le altre persone dalla zona di pericolo.
- L'utente è responsabile di eventuali incidenti che coinvolgano altre persone od oggetti di loro proprietà.

- Utilizzare solo ricambi e accessori originali.
- Le riparazioni sulla macchina devono essere eseguite dal produttore o da uno dei suoi centri di assistenza clienti.
- Indossare una protezione per l'udito.
- Il trattorino non dispone dell'autorizzazione alla circolazione e non può quindi accedere a vie o strade pubbliche.
- Non tagliare l'erba in caso di maltempo. Non è presente una protezione antifilmine.
- Non è consentito portare passeggeri sulla macchina.
- Non tagliare l'erba lungo pendii con un'inclinazione superiore a 10° (18%).
- In caso di assunzione di alcol, medicinali che compromettono i riflessi o droghe non è consentito lavorare con il trattorino e/o con un accessorio ad esso collegato.
- Tagliare l'erba sempre in direzione trasversale rispetto al pendio.
- Per gli orari d'uso, attenersi alle disposizioni specifiche del comune in cui ci si trova.
- Il trattorino può causare gravi infortuni a causa del suo proprio peso. Procedere con particolare cautela durante il carico e lo scarico del trattorino per il trasporto su un veicolo o rimorchio.
- Questo trattorino non può essere trainato. Per il trasporto su strade pubbliche, utilizzare un veicolo adatto.
- Non utilizzare il trattorino in zone di lavoro con scarsa ventilazione (ad es. garage). I gas di scarico contengono monossido di carbonio velenoso e altre sostanze nocive.
- Prima di ogni utilizzo:
 - Verificare che lo sportello dello scarico laterale non appaia danneggiato o usurato.
 - Verificare che il coperchio per la pacciamatura non appaia danneggiato o usurato.

4 RIMOZIONE DELL'IMBALLO E MONTAGGIO DEL TRATTORINO

Per la rimozione dell'imballo e il montaggio del trattorino attenersi alle istruzioni di montaggio accluse.

i AVVISO Attenersi anche alle istruzioni per l'uso accluse del motore a benzina.

⚠ ATTENZIONE! Pericoli in caso di montaggio incompleto! L'utilizzo di un trattorino non completamente montato può avere come conseguenza lesioni gravi e danni.

- Mettere in funzione il trattorino solo se completamente montato.
- Svolgere tutte le operazioni descritte nelle istruzioni di montaggio. In caso di dubbi sulla correttezza del montaggio, prima della messa in funzione chiedere il parere di un esperto!
- Verificare che tutti i dispositivi di sicurezza e di protezione siano presenti e funzionanti!

5 MESSA IN FUNZIONE

5.1 Verifica del piatto di taglio

Prima dell'uso è sempre necessario controllare visivamente se l'attrezzo di taglio, i bulloni di fissaggio e l'intero gruppo di taglio sono usurati o danneggiati. Per evitare uno sbilanciamento è necessario sostituire lame usurate o danneggiate con ricambi nuovi.

5.2 Riempimento con olio

Prima della prima messa in funzione è necessario riempire d'olio il motore. Si prega di attenersi alle istruzioni del costruttore del motore. Ricordare, inoltre, che il livello dell'olio deve essere controllato ad intervalli regolari ed eventualmente è necessario rabboccare.

5.3 Rifornimento di carburante

⚠ ATTENZIONE! Pericolo nella manipolazione di carburante! Il carburante è altamente infiammabile. Riempire il serbatoio del carburante solo all'aperto! Non fumare! Non fare rifornimento a motore acceso o molto caldo!

Per fare rifornimento utilizzare un imbuto adatto a un tubo di riempimento in modo da non versare carburante sul motore, sull'alloggiamento o sul terreno.

Per ragioni di sicurezza, sostituire il tappo del serbatoio del carburante e le altre chiusure del serbatoio se appaiono danneggiati.

Se è fuoriuscito del carburante, non è consentito avviare il motore. In questo caso, allontanare il trattorino dall'area imbrattata di carburante e aspirare o rimuovere con un panno il carburante da pavimento, motore e alloggiamento.

Evitare ogni tentativo di avviamento finché i vapori di carburante non si sono completamente volatilizzati.

Conservare il carburante solo nei contenitori appositamente previsti.

Utilizzare benzina senza piombo, almeno RON 91.

Rifornimento del serbatoio

1. Se necessario spegnere il motore e sfilare per sicurezza la chiave di accensione.
2. Attendere che il motore si raffreddi.
Attenzione! Pericolo di esplosione a causa del carburante infiammabile!
3. Aprire il cofano del motore/il coperchio del tappo del serbatoio per poter accedere al tappo.
4. Aprire il tappo del serbatoio e rifornire di carburante.
Attenzione! Evitare di riempire eccessivamente il serbatoio del carburante!
5. Chiudere il tappo del serbatoio.
6. Richiudere il cofano del motore/il coperchio del tappo del serbatoio.

5.4 Verifica della pressione dei pneumatici

- Controllare la pressione dei pneumatici a intervalli regolari.
- Leggere la pressione necessaria riportata sui pneumatici (raccomandazione 1 bar).

i AVVISO 1 PSI = 0,07 bar.

Con una pompa a pedale commerciale è possibile controllare la pressione dei pneumatici e rabboccare l'aria.

5.5 Impostazione dell'altezza dei braccioli* (09)

*: opzione

1. Ruotare (09/a) i braccioli (09/1) verso l'alto di almeno 10°.
Avviso: *Portando il bracciolo in posizione completamente verticale si ottiene la massima visibilità sul dado zigrinato.*
2. Su ogni bracciolo, impostare l'altezza desiderata ruotando (09/b) il dado zigrinato (09/2) come indicato dalle frecce:
 - +: per aumentare l'altezza del bracciolo.
 - -: per ridurre l'altezza del bracciolo.
3. Ruotare nuovamente i braccioli verso il basso.

5.6 Controllo dei dispositivi di sicurezza

I dispositivi di sicurezza devono essere controllati prima di qualsiasi avviamento del trattorino.

⚠ ATTENZIONE! Pericolo durante il controllo dei dispositivi di sicurezza! I controlli sui dispositivi di sicurezza possono essere svolti solo dal sedile di guida e quando non si trattengono nelle vicinanze altre persone o animali!

Svolgere tutte le prove su un fondo piano, in modo che il trattorino non possa spostarsi inavvertitamente.

5.6.1 Controllo del contattore freno

Il contattore freno assicura che il motore non possa essere avviato quando il freno non viene azionato.

1. Il motore è spento.
2. Prendere posto sul sedile di guida.
3. Rilasciare il freno di stazionamento azionando il pedale del freno (04/1).
4. Cercare di avviare il motore (chiave di accensione in posizione III).

i AVVISO Non avviare il motore!

5.6.2 Verifica del contattore del piatto di taglio

Il contattore del piatto di taglio assicura che il motore non venga avviato quando il piatto di taglio è attivo.

1. Il motore è spento.
2. Prendere posto sul sedile di guida.
3. Premere il pedale del freno (04/1) e azionare il freno di stazionamento (04/2).
4. Inserire il piatto di taglio (02/5, Posizione "1").
5. Cercare di avviare il motore (chiave di accensione in posizione III).

i AVVISO Non avviare il motore!

5.6.3 Controllo contattore del sedile

Il contattore del sedile assicura che il motore si spenga non appena, con il piatto di taglio acceso, il sedile di guida non risulta più occupato.

1. Prendere posto sul sedile di guida.
2. Premere il pedale del freno (04/1) e azionare il freno di stazionamento (04/2).
3. Avviare il motore e lasciarlo in funzione al numero massimo di giri.
4. Inserire il piatto di taglio (02/5, Posizione "1").
5. Scendere dal sedile alzandosi in piedi (ma senza smontare dal trattorino!).

i AVVISO Il motore deve spegnersi!

6 UTILIZZO DEL TRATTORINO

⚠ ATTENZIONE! Una conoscenza insufficiente del trattorino può essere fonte di pericolo! Leggere attentamente le istruzioni d'uso prima di avviare la macchina! Prestare particolare attenzione alle indicazioni di sicurezza! Svolgere tutti i lavori di montaggio e tutti i lavori per la messa in funzione in modo scrupoloso. In caso di dubbio rivolgersi al costruttore!

6.1 Preparativi di base

- Durante il taglio indossare sempre calzature resistenti e pantaloni lunghi. Non tagliare mai l'erba a piedi nudi o con sandali aperti.
- Ispezionare completamente il terreno su cui viene utilizzato il trattorino. Rimuovere pietre, bastoni, fili metallici, ossa e altri corpi estranei che potrebbero essere catturati ed espulsi ad alta velocità. Prestare attenzione ai corpi estranei anche durante il taglio.
- Svolgere tutti i lavori descritti nella messa in funzione. Questo vale in particolare per il controllo dei dispositivi di sicurezza.
- Per trainare carichi utilizzare esclusivamente il dispositivo di rimorchio! Non superare il carico verticale.
- Non è consentito trasportare oggetti sul trattorino!

6.2 Utilizzo di accessori

⚠ ATTENZIONE! Pericolo da utilizzo di accessori errati o errato utilizzo degli accessori! Utilizzare sempre solo accessori originali del produttore del trattore! Attenersi alle direttive per l'uso contenute nelle istruzioni di volta in volta accluse!

Mediante l'uso di accessori non consentiti o un utilizzo errato degli accessori si possono verificare gravi pericoli per l'utente o per terzi. Il trattorino potrebbe venire sovraccaricato. Questo può comportare gravi infortuni.

6.3 Spostamento a spinta del trattorino (10, 11)

⚠ CAUTELA! Spingere il trattorino lungo piani inclinati può essere fonte di pericolo! Spingere il trattorino solo su superfici piane! Su piani inclinati il trattorino potrebbe rotolare a valle in modo incontrollato.

In caso di trasmissione idrostatica

La leva di bypass (10/1) si trova nel passaruota destro posteriore.

Sbloccaggio del bypass per trasmissione T3:

1. Estrarre la leva di bypass (10/1) e agganciarla verso l'alto (11).
2. Rilasciare il freno.
 - ⇒ Il trattorino può ora essere spinto.

Sbloccaggio del bypass per trasmissione G700:

1. Inserire la leva di bypass (10/1) e agganciarla verso l'alto (11).
2. Rilasciare il freno.
 - ⇒ Il trattorino può ora essere spinto.

6.4 Avviare e bloccare il motore

Avviamento del motore

1. Prendere posto sul sedile di guida.
2. Premere completamente il pedale del freno (04/1) sul lato sinistro e bloccarlo con la leva di stazionamento (04/2).
3. Accertarsi che il piatto di taglio NON sia inserito. Per questo verificare la posizione dell'interruttore oscillante (02/5, posizione "0").
4. Spostare il regolatore (02/2) per il numero di giri motore sull'arresto superiore. A seconda della variante di allestimento qui è posizionata la tacca del choke. In caso contrario, azionare l'apposito pulsante choke (02/1).
5. Inserire la relativa chiave nel blocchetto di accensione (02/4).
6. Ruotare la chiave di accensione in posizione "III" e trattenerla fino a che il motore parte.

Avviso: Per proteggere la batteria ciascun tentativo di avviamento non dovrebbe durare più di 5 secondi circa.
7. Quindi rilasciare la chiave di accensione, che torna automaticamente in posizione "II".
8. Muovere il regolatore (02/2) per il numero di giri motore in posizione di esercizio. Nel caso di una variante di allestimento con pulsante choke, premere nuovamente quest'ultimo (02/1).

Spegnimento motore

1. Disattivare il piatto di taglio (02/5).
2. Impostare il regolatore (02/2) per il numero di giri motore sul minimo.
3. Premere il pedale del freno (04/1) e bloccarlo con la leva di arresto (04/2).
4. Ruotare la chiave di accensione (02/4) in posizione "0".

5. Sfilare la chiave di accensione.

⚠ ATTENZIONE! Pericolo, motore molto caldo! Quando si arresta e si parcheggia il veicolo, assicurarsi che le parti del motore ad alta temperatura (ad es. la marmitta) non possano incendiare oggetti o materiali presenti nelle vicinanze!

6.5 Guidare il trattorino

⚠ ATTENZIONE! Pericolo in caso di velocità non idonea! In particolare all'inizio viaggiare a bassa velocità per abituarsi al comportamento di marcia e frenatura del trattorino! Prima di ogni variazione di direzione è necessario ridurre la velocità di marcia in modo che il guidatore possa sempre mantenere il controllo sul trattorino e che questo non possa ribaltarsi!

Il trattorino viene azionato attraverso una trasmissione idrostatica a pedale.

6.5.1 Preparare la guida in caso di temperature inferiori a 10 °C

ⓘ AVVISO Attenersi anche alle istruzioni per l'uso accluse del motore a benzina.

1. Accertarsi che il piatto di taglio NON sia inserito. A tal fine verificare l'interruttore oscillante (02/5, posizione "0").
2. Avviare il motore e lasciarlo scaldare per ca. 30 secondi per ottimizzare la viscosità dell'olio motore. Successivamente è possibile partire con il trattorino. Il piatto di taglio dovrebbe essere inserito solo dopo che il motore è rimasto in funzione per alcuni minuti.

6.5.2 Guidare con trasmissione idrostatica a pedale

1. Premere il pedale del freno (04/1) e bloccarlo con la leva di arresto (04/2).
2. Portare il piatto di taglio nella posizione più alta "7=T" (= posizione di trasporto), vedere capitolo 6.6.1 "Regolazione dell'altezza di taglio (06, 08)", pagina 103.
3. Avviare il motore.
4. Azionare il freno (04/1).
5. Premere lentamente il pedale per la direzione di marcia desiderata:
 - Marcia avanti: pedale (03/2)
 - Retromarcia: pedale (03/1)
6. Più a fondo si preme il pedale, più velocemente il trattorino si muove nella direzione selezionata.

7. Per fermarsi, rilasciare il pedale e premere il pedale del freno (04/1).

AVVISO Quando si smonta dal trattorino azionare sempre il freno di stazionamento con il pedale del freno premuto, in modo che il trattorino non possa allontanarsi!

6.5.3 Guidare con il Tempomat

AVVISO Il Tempomat può essere attivato solo a marcia in avanti. Azionando il freno il Tempomat viene automaticamente disattivato.

Attivazione/Disattivazione del Tempomat:

- Orientare la leva (02/3) verso l'alto.
Il Tempomat viene inserito.
- Orientare la leva (02/3) verso il basso.
Il Tempomat viene disinserito.

6.5.4 Guidare e tagliare l'erba lungo pendii

ATTENZIONE! Pericolo in caso di errori durante la guida su pendii! Prestare particolare attenzione durante la guida sui pendii! Non esistono pendii "sicuri". Prestare in questo senso particolare attenzione alle seguenti indicazioni di sicurezza! Se le ruote dovessero girare a vuoto o se, mentre percorre una salita, il veicolo dovesse rimanere bloccato, scollegare il piatto di taglio e gli accessori montati. Quindi ridiscendere il pendio, procedendo lentamente e in rettilineo!

- Non percorrere pendii con un'inclinazione superiore a 10° (18%). Ciò corrisponde, ad esempio, a una differenza di altezza di 18 cm su un metro di lunghezza.
- Evitare gli avviamenti bruschi.
- Evitare le frenate brusche.
- Mantenere una velocità di marcia ridotta.
- Non viaggiare in senso trasversale rispetto al pendio.
- Non accelerare in modo eccessivo.
- Non sterzare bruscamente.

6.6 Taglio con il trattorino

Per ottenere un buon risultato di taglio è importante adeguare la velocità di marcia alle condizioni del prato. Per il taglio, regolare con il pedale la velocità su non più di 2/3 della velocità di marcia massima possibile. La velocità massima del trattorino è destinata esclusivamente alla modalità di marcia senza piatto di taglio inserito.

Normalmente l'altezza di taglio viene regolata su 4-5 cm. Ciò corrisponde alla 2ª o alla 3ª posizione del dispositivo di regolazione dell'altezza. In

caso di erba umida o bagnata, impostare un'altezza di taglio superiore.

In presenza di erba molto alta è utile tagliare in due passaggi. Per il primo passaggio, regolare il piatto sull'altezza di taglio massima. Al secondo passaggio è poi possibile regolare sull'altezza desiderata.

6.6.1 Regolazione dell'altezza di taglio (06, 08)

L'altezza del piatto di taglio del trattorino può essere regolata su diversi livelli mediante l'apposita leva di regolazione (06/1), situata a destra accanto al sedile di guida.

1. Spostare la leva di regolazione dell'altezza (06/1) nella direzione desiderata:
 - verso il basso (06/a): per ridurre l'altezza di taglio.
 - verso l'alto (06/b): per aumentare l'altezza di taglio.

Opzione: impostazione dell'altezza di taglio con funzione memoria (08)

1. Portare la leva di regolazione dell'altezza (08/1) nella posizione di trasporto "7=T" (08/a) e premerla verso l'esterno (08/b) per bloccarla.
2. Portare (08/c) la leva di preselezione (08/2) sull'altezza di taglio desiderata. L'altezza di taglio (da 1 a 6) è visibile nella finestrella (08/3) della leva di preselezione.
3. Tirare (08/d) la leva di regolazione dell'altezza verso l'interno e spingerla in avanti fino a battuta sull'altezza di taglio impostata (08/e).

AVVISO La posizione di trasporto "7=T" corrisponde all'altezza di taglio massima. Non può essere selezionata con la leva di preselezione.

Attivazione del piatto di taglio

Attivazione elettrica: nella zona del quadro comandi è presente un interruttore (02/5). Questo interruttore serve ad attivare il piatto di taglio (ovvero posizione "1").

6.6.2 Inserimento del piatto di taglio

AVVISO Il piatto di taglio può essere inserito solo quando il motore si è già riscaldato per circa un minuto! Inserire il piatto di taglio quando il trattorino non si trova nell'erba alta.

1. Avviare il motore.
2. Portare il regolatore (02/2) per il regime del motore in posizione di esercizio.

- Portare il piatto di taglio nella posizione più alta "7=T" (= posizione di trasporto), vedere capitolo 6.6.1 "Regolazione dell'altezza di taglio (06, 08)", pagina 103.
- Attivare il piatto di taglio con l'interruttore oscillante (02/5, posizione "1").
- Impostare l'altezza di taglio desiderata.
- Partire con il trattorino.

6.6.3 Taglio in retromarcia

f AVVISO Se viene azionato solo il pedale per la retromarcia il piatto di taglio viene disattivato.

- Azionare il tasto "Taglio in retromarcia" (02/6) ed entro 5 sec. il pedale (03/1) per la retromarcia.

⚠ ATTENZIONE! Pericolo di incidente durante il taglio in retromarcia! Durante il taglio in retromarcia attenzione allo spazio dietro la macchina! Tagliare in retromarcia solo se necessario!

6.6.4 Disattivazione del piatto di taglio

⚠ ATTENZIONE! Pericolo da inerzia della lama! La lama rotante/in moto inerziale può tagliare mani e piedi! Pertanto, tenere mani e piedi lontano dagli utensili di taglio!

- Spegnere il piatto di taglio con l'interruttore oscillante (02/5, posizione "0").

Il piatto di taglio può essere disattivato sia da fermo che anche mentre il trattorino è in marcia.

⚠ ATTENZIONE! Pericolo di infortunio da oggetti vaganti! Quando si attraversano superfici di ghiaia e con ciottoli, possono entrare oggetti nel piatto di taglio e poi essere lanciati.

- Spegnere sempre il piatto di taglio quando si passa su superfici non erbose.

6.6.5 Pacciamatura (12, 13)

Per un risultato ottimale della pacciamatura è necessario tagliare il prato a intervalli regolari (ca. 1-2 volte alla settimana). Tagliare 1/3 dell'altezza dell'erba (ad es. se l'altezza dell'erba è 6 cm, tagliarne 2 cm). In questo modo l'erba tagliata viene mescolata regolarmente al rimanente prato.

Il kit di pacciamatura è incluso nella dotazione:

- Versione da 110 cm: il coperchio per la pacciamatura è montato sul lato sinistro del piatto di taglio.
- Versione da 95 cm: il coperchio per la pacciamatura è accluso alla fornitura.

Conversione dello scarico laterale per la pacciamatura (12)

⚠ ATTENZIONE! Pericolo di protezione del piatto di taglio incompleta o danneggiata. Il trattorino può essere utilizzato solo se la bocchetta di espulsione per lo scarico laterale o il coperchio del pacciamatura sono montati per la pacciamatura. Se uno dei due dispositivi di protezione non è montato, non è consentito il funzionamento a causa del rischio di entrare a contatto con il piatto di taglio. Un dispositivo di protezione danneggiato deve essere sostituito immediatamente con un pezzo di ricambio originale.

⚠ ATTENZIONE! Pericolo di conversione della protezione del piatto di taglio. Il trattorino può essere convertito solo quando a motore spento e chiave di accensione disinserita.

Per la conversione dal funzionamento con scarico laterale alla pacciamatura, procedere come segue:

- Spegnere il motore.
- Estrarre la chiave di accensione e conservarla fuori dalla portata dei non autorizzati.
- Solleverare (12/a) il pozzetto (12/1) per lo scarico laterale.
- Montare (12/b) il coperchio per la pacciamatura (12/2) sul piatto di taglio.
- Bloccare (12/c) il coperchio per la pacciamatura con la clip di fissaggio (12/3).
- Verificare che il coperchio per la pacciamatura (12/2) sia correttamente in sede.

Per la versione con larghezza di taglio di 110 cm (13)

Rimuovere il coperchio per la pacciamatura:

- Sganciare la clip (13/1) del coperchio per la pacciamatura (13/2).
- Rimuovere il coperchio per la pacciamatura dal dispositivo di bloccaggio (13/3).

6.6.6 Intervallo di taglio dell'erba

Si tenga presente che l'erba cresce in modo diverso a seconda della stagione. All'inizio della primavera si consiglia di scegliere un intervallo di taglio più breve. Aumentare l'intervallo di taglio quando la velocità di crescita dell'erba nel corso dell'anno si riduce.

Se per un periodo piuttosto lungo non è stato possibile tagliare l'erba, dapprima scegliere una regolazione dell'altezza di taglio superiore e quindi dopo un paio di giorni ripetere il taglio con una regolazione dell'altezza inferiore.

6.6.7 Taglio di erba alta

Se l'erba è cresciuta più del normale oppure è umida, effettuare il taglio sempre con una regolazione della lunghezza superiore. Successivamente tagliare l'erba con la regolazione normale (inferiore).

6.6.8 Manutenzione delle lame

Durante l'intera stagione di taglio assicurarsi di mantenere affilate le lame per evitare di strappare e lacerare i fili d'erba. I fili d'erba strappati diventano marroni sul bordo. In questo modo la crescita si riduce e cresce la predisposizione dell'erba a patologie.

- Dopo ogni utilizzo verificare che la lama sia affilata e non presenti segni di usura o danneggiamento! Se necessario rivolgersi a un'officina di assistenza.
- Per sostituire la lama utilizzare solo ricambi originali.

7 PULIZIA DEL TRATTORINO

Per garantirne un funzionamento ottimale e una lunga durata di vita è necessario pulire regolarmente il trattorino.

Dopo ogni utilizzo ripulire il trattorino dalla sporcizia accumulatasi.

Per la pulizia utilizzare di preferenza aria compressa e una spazzola o un pennello. Il getto d'acqua di un'idropulitrice ad alta pressione o di un tubo da giardino può causare danni all'impianto elettrico o ai cuscinetti.

Accertarsi che in particolare motore, trasmissione e rulli di rinvio, nonché l'intero impianto elettrico, non entrino in contatto con acqua.

⚠ ATTENZIONE! Pericoli durante la pulizia! Per tutti i lavori di pulizia vale quanto segue:

- spegnere il motore e sfilare la chiave di accensione.
- Sfilare la/le candele di accensione.
- I dispositivi di protezione rimossi per la pulizia dopo devono essere rimontati.
- PERICOLO DI USTIONE: pulire il trattorino solo una volta che si sia raffreddato. Motore, trasmissione e marmitta sono molto caldi!
- PERICOLO DI TAGLIO: In caso di lavori sugli utensili di taglio prestare attenzione alle lame affilate. Nel caso di utensili di taglio a più taglienti il movimento di uno di loro può indurre il movimento in un altro!

7.1 Pulizia di alloggiamento, motore e trasmissione

ATTENZIONE! Danni all'impianto elettrico causati da infiltrazioni di acqua! Per la pulizia utilizzare di preferenza aria compressa e una spazzola o un pennello.

Non spruzzare il motore e tutti i punti dotati di cuscinetti (ruote, trasmissione, supporto lame) con acqua o con un apparecchio per la pulizia ad alta pressione.

Infiltrazioni di acqua nell'impianto di accensione, nel carburatore e nel filtro dell'aria possono causare disturbi. Acqua nei punti dotati di cuscinetti possono portare alla perdita della lubrificazione e quindi alla distruzione dei cuscinetti.

Per rimuovere sporcizia e residui di erba utilizzare un panno, una scopa a mano, un pennello a setole lunghe o simili.

8 MANUTENZIONE

⚠ ATTENZIONE! Pericoli durante la manutenzione! Per tutti i lavori di manutenzione vale quanto segue:

- spegnere il motore e sfilare la chiave di accensione.
- Sfilare la/le candele di accensione.
- I dispositivi di protezione rimossi per la manutenzione dopo devono essere rimontati.
- PERICOLO DI USTIONE: Lavorare sul trattorino solo una volta che si sia raffreddato. Motore, trasmissione e marmitta sono molto caldi!
- PERICOLO DI TAGLIO: In caso di lavori sugli utensili di taglio prestare attenzione alle lame affilate. Nel caso di utensili di taglio a più taglienti, il movimento di uno di loro può indurre il movimento in un altro!
- In caso di sostituzione di componenti, utilizzare solo parti originali.
- In caso di dubbi visitare un'officina specializzata oppure contattare il costruttore.

8.1 Piano di manutenzione

I lavori sotto elencati possono essere effettuati autonomamente dall'utente. Tutti gli altri lavori di manutenzione, assistenza e riparazione devono essere svolti da un centro di assistenza autorizzato.

ℹ AVVISO In caso di sollecitazioni intense e di alte temperature possono rendersi necessari intervalli di manutenzione più brevi di quelli indicati nella tabella.

Attenersi inoltre al piano di lubrificazione procedendo agli interventi annuali raccomandati.

Attività	Prima di ogni utilizzo	Dopo ogni utilizzo	Dopo le prime 5 ore	Ogni 25 ore di funzionamento	Ogni 50 ore di funzionamento	Prima di ogni ri-messaggio
Verificare il livello dell'olio motore ^{*)}	X					
Cambiare l'olio motore ^{*)}			X			X
Pulire il filtro dell'aria ^{*)}				X		
Sostituire il filtro dell'aria ^{*)}					X	
Controllare la candela ^{*)}					X	
Controllare il freno (frenatura di prova su tratto rettilineo)	X					
Controllare la pressione dei pneumatici	X					
Controllare le lame di taglio	X					
Verificare che non ci siano componenti allentati	X					X
Controllare la cinghia trapezoidale (controllo visivo)				X		
Pulire il trattorino		X				
Pulire la griglia del filtro di aspirazione sul motore ^{*)}	X					
Pulire la trasmissione da residui d'erba e di sfalci		X		X		

)* vedere le istruzioni per l'uso del costruttore del motore

8.2 Piano di lubrificazione

Per garantire un funzionamento senza intoppi delle parti mobili raccomandiamo di lubrificare almeno una volta all'anno i punti sotto elencati.

Prima di applicare o spruzzare il lubrificante, pulire tutti i punti interessati con un panno. Non utilizzare acqua per evitare una possibile corrosione.

Punti di lubrificazione:

- Lubrificare i nipples sul fianco dell'assale a destra e a sinistra (16) con del grasso universale.
- Spruzzare con olio spray i cuscinetti dell'assale anteriore sul telaio (16/1).
- Lubrificare cremagliera e pignone dell'ingranaggio dello sterzo (17) con del grasso universale.

- Lubrificare cuscinetti a rulli e mozzo degli assali anteriore e posteriore (18 / 15) con del grasso universale.

i AVVISO Le ruote anteriori e posteriori devono essere smontate per poter lubrificare gli assi e i cuscinetti.

- Giunti rotanti e cuscinetti: lubrificare tutti i giunti rotanti e i cuscinetti mobili.

8.3 Cambio ruote

Il cambio delle ruote può essere eseguito solamente su una superficie di appoggio solida e in piano.

1. Parcheggiare il trattorino e sfilare la chiave di accensione.
2. Premere a fondo il pedale del freno (04/1) e bloccarlo con la leva di arresto (04/2).

3. Bloccare il trattorino con dei cunei per impedire che si sposti. Collocare i cunei sotto il lato che non viene sollevato.
4. Con un dispositivo di sollevamento adatto (ad es. un martinetto), sollevare il lato del trattorino su cui deve essere sostituita la ruota. Sollevare il trattorino quanto necessario perché la ruota da sostituire possa girare liberamente.

Attenzione! Pericolo di danni alle apparecchiature.

Durante il sollevamento, accertarsi che nessun elemento del trattorino venga piegato. Utilizzare il martinetto solo su componenti metallici robusti.

5. Bloccare il trattorino appoggiando un elemento portante del telaio su di un supporto stabile (ad es. legni squadriati), in modo che non possa abbassarsi neanche in caso di scivolamento o ribaltamento del martinetto.
6. Sfilare il cappuccio protettivo (14/1).
7. Rimuovere la rondella di sicurezza (14/2) aiutandosi con un cacciavite. Accertarsi che non vada persa.
8. Sfilare la rondella (14/3).
9. Sfilare la ruota dall'assale.
Avviso: *Quando si sfilano le ruote posteriori dall'assale, fare attenzione a non perdere le chiavette!*
10. Prima di rimontare il tutto, pulire l'assale e il foro della ruota e lubrificare entrambi con del grasso universale.
11. Disporre la ruota sull'assale.
Avviso: *Quando si montano le ruote posteriori, le gole delle chiavette e della ruota posteriore devono coincidere, in modo da poter inserire le chiavette senza sforzo.*
12. Inserire la rondella sull'assale.
13. Premere la rondella di sicurezza nella sua sede sull'assale. Se per quest'operazione si utilizza una pinza, fare attenzione a non danneggiare l'assale.
14. Rimontare il cappuccio protettivo sull'assale.
15. Rimuovere il supporto di sicurezza e, procedendo con cautela, abbassare il trattorino a terra con il martinetto.

8.4 Batteria di avviamento

La dotazione del trattorino non include un caricatore per la batteria di avviamento.

Denominazione precisa batteria: vedere scatola batteria. La batteria di avviamento si trova sotto il cofano motore.

Essenzialmente la batteria di avviamento viene caricata in fabbrica.

Indicazioni di sicurezza

⚠ ATTENZIONE! Pericolo di manipolazione errata della batteria di avviamento! Per evitare pericoli che possono derivare da una manipolazione errata della batteria si prega di attenersi ai seguenti punti!

- La batteria di avviamento non deve mai essere riposta nelle dirette vicinanze di fiamme aperte, incendiata o collocata su riscaldamenti. Pericolo di esplosione.
- Conservare la batteria di avviamento per l'immagazzinaggio invernale in un locale fresco e asciutto (10 - 15 °C). Evitare temperature di immagazzinaggio inferiori al punto di congelamento.
- Non lasciare la batteria di avviamento scarica per un periodo di tempo prolungato. Se la batteria di avviamento non è stata utilizzata per un periodo prolungato, deve venire caricata con un caricatore idoneo.
- Non distruggere la batteria di avviamento. L'elettrolita (acido solforico) causa corrosione della pelle e dei vestiti - risciacquare immediatamente con molta acqua.
- Tenere pulita la batteria di avviamento. Passare solo con un panno asciutto. Non utilizzare acqua, benzina, diluente o simili!
- Tenere pulito il polo di collegamento e ingrassare con grasso specifico.
- Non mettere il polo di collegamento in cortocircuito.

Caricamento della batteria di avviamento

Il caricamento è necessario:

- prima del rimessaggio per la pausa invernale;
- in caso di periodo di fermo prolungato della macchina (superiore a 3 mesi).

⚠ ATTENZIONE! Pericolo dovuto a caricamento errato della batteria di avviamento! La corrente di carica del caricatore non deve superare 5 A e la tensione deve corrispondere al max. a 14,4 V. In caso di tensione di carica superiore c'è il pericolo di esplosione della batteria di avviamento! In caso di lavoro sulla batteria sfilare sempre la chiave di accensione.

Si consiglia di caricare la batteria di avviamento esente da manutenzione e a tenuta di gas con un apposito caricatore (da acquistare presso il rivenditore specializzato).

Prima di caricare la batteria di avviamento attenersi alle istruzioni per l'uso del costruttore del caricatore.

⚠ CAUTELA! Pericolo di cortocircuito! Per evitare un cortocircuito scollegare sempre il cavo negativo (-) per primo e ricollegarlo sempre per ultimo alla batteria! In caso di lavoro sulla batteria sfilare sempre la chiave di accensione!

1. Sfilare la chiave di accensione (02/4).
2. Aprire il cofano motore.
3. Collegare i morsetti del caricatore ai poli di collegamento della batteria.

i AVVISO Attenzione alla polarità:

- morsetto rosso = polo positivo (+)
- morsetto nero = polo negativo (-)

4. Collegare il caricatore alla rete di corrente e accenderlo.

8.5 Smontaggio del piatto di taglio

Per l'uso del trattorino per il servizio invernale e per la sostituzione della cinghia trapezoidale è necessario smontare il piatto di taglio.

1. Sterzare il volante completamente verso sinistra (19).
2. Allentare la vite cilindrica (20) del supporto pozzetto di 5 - 6 giri.
3. Abbassare il piatto di taglio fino alla posizione più bassa "1" e bloccarlo (21), vedere *capitolo 6.6.1 "Regolazione dell'altezza di taglio (06, 08)", pagina 103*.
4. Sganciare la molla di trazione dal piatto di taglio (22).
5. Riportare il piatto di taglio completamente verso l'alto (23).
6. Sganciare il canale della cinghia trapezoidale (24).
7. Sganciare la cinghia trapezoidale dalla puleggia del motore (25).
8. Abbassare nuovamente il piatto di taglio fino alla posizione più bassa "1" e bloccarlo (26), vedere *capitolo 6.6.1 "Regolazione dell'altezza di taglio (06, 08)", pagina 103*.
9. Rimuovere (4x) le spine di sicurezza (27) dalle staffe di ritegno del piatto di taglio.
10. Sfilare le staffe di ritegno dai perni (27).

11. Portare la leva di regolazione dell'altezza nella posizione più alta "7=T" (= posizione di trasporto) e bloccarla (28), vedere *capitolo 6.6.1 "Regolazione dell'altezza di taglio (06, 08)", pagina 103*.

8.6 Sostituzione della cinghia trapezoidale

Per cambiare la cinghia trapezoidale, rivolgersi a un'officina autorizzata.

9 TRASPORTO

Per il trasporto del trattorino con una macchina (ad es. rimorchio per auto), il piatto di taglio deve essere spessorato per non sovraccaricare la sospensione.

Durante il trasporto assicurarsi che la capacità di carico del mezzo di trasporto sia sufficiente e di mettere sufficientemente in sicurezza il trattorino.

10 CONSERVAZIONE

Il trattorino deve essere conservato al riparo dagli influssi atmosferici, in particolare umidità, pioggia o un irraggiamento solare diretto prolungato.

Non rimessare mai il trattorino con carburante nel serbatoio all'interno di un edificio in cui i vapori del carburante possono entrare in contatto con fiamme aperte o scintille. Collocare il trattorino solo in locali indicati per il rimessaggio di veicoli a motore.

In caso di rimessaggio prolungato, come durante il periodo invernale, possibilmente non lasciare il trattorino con il serbatoio di carburante pieno. Il carburante può evaporare.

In caso di rimessaggio prolungato il carburante dovrebbe essere scaricato dal serbatoio e dal carburatore per prevenire depositi e in questo modo difficoltà d'accensione. In merito informarsi presso la propria officina specializzata.

11 SUPPORTO IN CASO DI ANOMALIE

⚠ CAUTELA! Pericolo di lesioni. Le parti taglienti e mobili dell'apparecchio possono causare lesioni.

- Durante i lavori di manutenzione, cura e pulizia indossare sempre dei guanti di protezione!

i AVVISO In caso di guasti non elencati in questa tabella o che non si è in grado di eliminare personalmente, rivolgersi al nostro servizio clienti.

Problema	Causa	Rimedio
Il motore non parte.	Carenza di carburante.	Rifornire il serbatoio; verificare lo sfiato del serbatoio; verificare il filtro del carburante.
	Carburante di cattiva qualità; presenza di impurità nel carburante; carburante vecchio nel serbatoio.	Utilizzare sempre carburante nuovo proveniente da contenitori puliti; pulire il carburatore (officina del servizio assistenza).
	Filtro dell'aria sporco.	Pulire il filtro dell'aria (vedere le istruzioni per l'uso del costruttore del motore).
	Scintilla di accensione assente.	Pulire la candela, evtl. inserirne una nuova; controllare il cavo di accensione; controllare l'impianto di accensione (officina del servizio assistenza).
	Troppo carburante nella camera di combustione del motore a causa di ripetuti tentativi di avviamento.	Svitare e asciugare la candela.
Lo starter non funziona.	Batteria di avviamento scarica o debole.	Ricaricare la batteria di avviamento.
	Interruttore di sicurezza del sedile di guida non in funzione.	Prendere posto correttamente sul sedile di guida; interruttore difettoso.
	Interruttore di sicurezza del pedale del freno non in funzione.	Premere fino in fondo il pedale del freno.
	Piatto di taglio attivato.	Disattivare il piatto di taglio.
	Fusibile sul cavo (+) della batteria di avviamento.	Controllare il fusibile ed eventualmente sostituirlo.
Il motore perde potenza.	Erba troppo alta o troppo umida.	Correggere l'altezza di taglio; creare spazio per il piatto di taglio facendo una breve retromarcia.
	Filtro dell'aria sporco.	Pulire il filtro dell'aria (vedere le istruzioni per l'uso del costruttore del motore).
	La regolazione del carburatore non è corretta.	Far controllare l'impostazione (officina del servizio assistenza).
	Lame fortemente usurate.	Sostituire le lame (officina del servizio assistenza).
	Velocità di marcia troppo elevata.	Ridurre la velocità di marcia.
Forti vibrazioni del trattorino.	Il piatto di taglio è danneggiato.	Controllare il piatto di taglio (officina del servizio assistenza).
Il trattorino non parte.	In caso di trasmissione idrostatica: trazione assente.	Portare la leva di bypass in posizione di esercizio (vedere capitolo 6.3 "Spostamento a spinta del trattorino (10, 11)", pagina 101).

Problema	Causa	Rimedio
Taglio irregolare.	Lame usurate, non affilate.	Sostituire o affilare le lame. Una volta affilate, equilibrare le lame (officina del servizio assistenza)!
	Altezza di taglio errata.	Correggere l'altezza di taglio.
	Regime del motore troppo basso.	Impostare il regime massimo del motore.
	Velocità di marcia troppo elevata.	Ridurre la velocità di marcia.
	Pressioni differenti dei pneumatici delle ruote.	Gonfiare i pneumatici con la pressione corretta. Leggere la corretta pressione sui pneumatici.
Trazione, freno, frizione e piatto di taglio.		Far controllare esclusivamente da un'officina del servizio assistenza!

12 SERVIZIO CLIENTI/ASSISTENZA

Per eventuali domande su garanzia, riparazione o pezzi di ricambio si prega di rivolgersi al centro di assistenza AL-KO più vicino. Per reperirlo, consultare il sito Internet all'indirizzo:

www.alko-garden.com/service-contacts

Ulteriori informazioni sui pezzi di ricambio sono disponibili su:

www.alko-garden.com/spareparts

14 GARANZIA

Elimineremo - a nostra discrezione tramite riparazione o consegna sostitutiva - eventuali difetti di produzione o del materiale dell'apparecchio entro i termini di prescrizione previsti dalla legge per i diritti di ricorso per vizi della cosa. I termini di prescrizione dipendono dalla normativa in vigore nel Paese in cui l'apparecchio è stato acquistato.

I termini della garanzia valgono solo in caso di:

- Osservanza delle presenti istruzioni per l'uso
- Trattamento corretto
- Uso di pezzi di ricambio originali

La garanzia decade nei casi seguenti:

- Tentativi di riparazione in proprio
- Modifiche tecniche eseguite in proprio
- Uso non conforme alla destinazione

Sono esclusi dalla garanzia:

- Danni alla vernice da ricondurre alla normale usura
- Parti soggette a usura che sulla scheda ricambi sono contrassegnate da xxxxxx (x)
- Motori a scoppio (valgono qui le disposizioni di garanzia dei rispettivi costruttori del motore)

Il periodo di garanzia inizia con l'acquisto da parte del primo consumatore finale. Fa fede la data riportata sulla ricevuta di acquisto. Rivolgersi al proprio rivenditore o al centro di assistenza autorizzato più vicino presentando la presente garanzia e la ricevuta di acquisto originale. La presente dichiarazione di garanzia non altera i diritti derivanti da vizi del prodotto spettanti per legge all'acquirente nei confronti del venditore.

PREVOD ORIGINALNIH NAVODIL



Kazalo vsebine

1	K tem navodilom za uporabo	112	6.2	Uporaba pribora	118
1.1	Simboli na naslovnici	112	6.3	Potiskanje traktorske kosilnice (10, 11)	118
1.2	Razlaga oznak in opozorilnih besed ..	112	6.4	Zagon in zaustavitev motorja	118
2	Opis izdelka	112	6.5	Vožnja s traktorjem	118
2.1	Namenska uporaba	112	6.5.1	Priprava vožnje pri temperaturah pod 10 °C	119
2.2	Možna napačna raba	112	6.5.2	Vožnja z nožnim hidrostatičnim menjalnikom	119
2.3	Simboli na napravi	113	6.5.3	Vožnja s tempomatom	119
2.4	Varnostne naprave in zaščita	113	6.5.4	Vožnja in košnja na nagibih	119
2.5	Pregled izdelka (01)	113	6.6	Košnja s traktorsko kosilnico	119
2.6	Upravljalni elementi	113	6.6.1	Nastavitev višine reza (06, 08)	119
2.6.1	Standardna armaturna plošča (02)	113	6.6.2	Vklop kosilne naprave	120
2.6.2	Upravljanje menjalnika (hitrost vožnje) (03)	114	6.6.3	Košnja pri vožnji vzvratno	120
2.6.3	Zavorni pedal (04)	114	6.6.4	Izklop kosilne naprave	120
2.6.4	Nožni hidrostatični menjalnik (03, 04)	114	6.6.5	Mulčenje (12, 13)	120
2.6.5	Možnost »smart Cockpit« (05)* ..	114	6.6.6	Interval košnje	121
2.6.6	Možnost »Nastavitev višine reza s spominsko funkcijo« (07)*	115	6.6.7	Košnja visoke trave	121
6.6.8	Vzdrževanje noža	121	7	Čiščenje traktorske kosilnice	121
3	Varnostni napotki	115	7.1	Čiščenje ohišja, motorja in menjalnika	121
4	Razpakiranje in montaža traktorja	116	8	Vzdrževanje	121
5	Zagon	116	8.1	Načrt vzdrževanja	122
5.1	Preverjanje kosilne naprave	116	8.2	Načrt mazanja	122
5.2	Točenje olja	116	8.3	Menjava koles	122
5.3	Točenje goriva	116	8.4	Akumulatorski zaganjalnik	123
5.4	Preverjanje tlaka v pnevmatikah	117	8.5	Demontaža kosilne naprave	124
5.5	Nastavite višino naslonov za roko* (09)	117	8.6	Zamenjava klinastega jermena	124
5.6	Preverjanje varnostnih naprav	117	9	Transport	124
5.6.1	Preverjanje kontaktnega stikala zavore	117	10	Skladiščenje	124
5.6.2	Preverjanje kontaktnega stikala kosilne naprave	117	11	Pomoč pri motnjah	124
5.6.3	Preverjanje kontaktnega stikala sedeža	117	12	Servisna služba/servis	126
6	Upravljanje traktorja	117	13	Informacije o izjavi o skladnosti	126
6.1	Osnovni pripravljali ukrepi	118	14	Garancija	126

1 K TEM NAVODILOM ZA UPORABO

- Nemška različica je izvirnik navodil za uporabo. Različice v vseh drugih jezikih so prevodi originalnih navodil za uporabo.
- Navodila za uporabo vedno hranite tako, da jih lahko uporabite, kadar boste potrebovali informacije o napravi.
- Napravo izročite drugim osebam samo skupaj s temi navodili za uporabo.
- Preberite in upoštevajte varnostne napotke in opozorila v teh navodilih za uporabo.
- Traktorske kosilnice se dobavljajo v različicah z različno opremo. Upoštevajte, da se slike lahko nekoliko razlikujejo od izvirnikov. Če imate težave pri razumevanju opisov, se obrnite na strokovno delavnico ali proizvajalca.
- Upoštevajte priložena navodila za montažo in navodila za uporabo bencinskega motorja.

1.1 Simboli na naslovnici

Simbol	Pomen
	Pred zagonom obvezno pozorno preberite ta navodila za uporabo. To je pogoj za varno delo in nemoteno delovanje.
	Navodila za uporabo
	Ne uporabljajte bencinske naprave v bližini odprtih plamenov ali virov toplote.

1.2 Razlaga oznak in opozorilnih besed

⚠ NEVARNOST! Označuje neposredno nevarno situacijo, ki bo ob neupoštevanju opozorila povzročila smrt ali hude telesne poškodbe.

⚠ OPOZORILO! Označuje možno nevarno situacijo, ki lahko ob neupoštevanju opozorila povzroči smrt ali hude telesne poškodbe.

⚠ PREVIDNO! Označuje možno nevarno situacijo, ki lahko ob neupoštevanju opozorila povzroči manjše ali zmerne telesne poškodbe.

⚠ POZOR! Označuje situacijo, ki lahko ob neupoštevanju opozorila povzroči materialno škodo.

i NAPOTEK Posebni napotki za boljše razumevanje in ravnanje

2 OPIS IZDELKA

Traktorske kosilnice s stranskim izmetom se proizvajajo v različnih izvedbah. Pri naslednjih opisih v teh navodilih za uporabo bodite pozorni na to, da berete opis, ki ustreza vaši traktorski kosilnici.

Značilnosti vaše traktorske kosilnice:

- Menjalnik: nožni hidrostatični
- Priključek za nož: elektromagnetni
- Kosilna naprava za stransko izmetavanje, vklj. z nastavkom za mulčenje

Razlikovanje tipov:

- Tip motorja
- Moč motorja
- Širina reza

Vrsta menjalnika:

- T3
- G700

2.1 Namenska uporaba

Traktorska kosilnica je namenjena košenju domačih hišnih in ljubiteljskih vrtov z nagibom največ 10° (18 %). Dodatne uporabe, kot je npr. mulčenje, so dovoljene samo ob uporabi originalnega pribora in ob upoštevanju maksimalne obremenljivosti.

Ta naprava je predvidena izključno za domačo rabo. Vsaka druga uporaba, kot tudi nepooblaščen spremembe in dodatki, je uporaba v nasprotju z namembnostjo, ki bo razveljavila garancijo in povzročila izgubo skladnosti ter zavrnitev vsakršne odgovornosti za škodo, ki jo utрпи uporabnik ali druga oseba, s strani proizvajalca.







2.2 Možna napačna raba

Traktorska kosilnica ni primerna za komercialno uporabo v javnih parkih, na športnih igriščih ali kmetijskih in gozdnih površinah.

⚠ OPOZORILO! Nevarnost zaradi preobremenitve traktorske kosilnice! Pri uporabi prikolice pazite, da ne presežete dovoljene vlečne obremenitve in nagibov. Preseganje teh vrednosti lahko povzroči preobremenitev traktorske kosilnice in privede do nevarnih situacij!

i NAPOTEK Upoštevajte, da traktorska kosilnica nima prometnega dovoljenja in je ne smete voziti po javnih cestah!

2.3 Simboli na napravi

	Pred zagonom preberite navodila za uporabo!
	Med košnjo se morajo druge osebe, zlasti otroci in živali, umakniti iz delovnega območja.
	Pred vzdrževalnimi deli in popravili izvlcite ključ za vžig!
	Pozor – nevarnost! Z rokami in nogami ne segajte v bližino rezil!
	Ne vozite na nagibih več kot 10° (18 %)!    
	Nevarnost: Ne vstopajte!
	Nevarnost opeklin zaradi vročih površin!

2.4 Varnostne naprave in zaščita

OPOZORILO! Nevarnost zaradi odstranjenih ali spremenjenih zaščitnih naprav!

Vsakršna uporaba z odstranjenimi ali spremenjenimi zaščitnimi napravami je prepovedana. Okvarjene zaščitne naprave je treba takoj popraviti ali zamenjati!

Med zaščitnimi napravami so predvsem:

- Kontaktno stikalo zavor
- Kontaktno stikalo kosilne naprave
- Nastavek za mulčenje
- Kontaktno stikalo za sedež
- Pokrovi kosilne naprave
- Pokrov stranskega izmeta

2.5 Pregled izdelka (01)

Št.	Sestavni del
1	Volan
2	Armatura plošča
3	Pokrov motorja
4	Zavorni pedal
5	Upravljanje menjalnika vzvratno
6	Upravljanje menjalnika naprej
7	Blokirna ročica za zavorni pedal
8	Ročica tempomata*
9	Kosilna naprava
10	Nastavek za mulčenje
11	Pokrov stranskega izmeta
12	Obvod menjalnika
13	Nastavitev višine reza ■ s spominsko funkcijo*
14	Voznikov sedež ■ z naslonoma za roko*

* Izvedba se razlikuje in je odvisna od modela

2.6 Upravljalni elementi

V nadaljevanju so opisani upravljalni elementi traktorske kosilnice s stranskim izmetom. Bodite pozorni na to, da berete opis, ki ustreza vaši traktorski kosilnici.

2.6.1 Standardna armatura plošča (02)

V nadaljevanju so pojasnjeni elementi standardne armature plošče.

Regulacija števila vrtljajev motorja

 **NAPOTEK** Upošteвайте, da aktiviranje regulatorja med vožnjo vpliva na hitrost!

Regulator z vgrajeno loputo za zagon:

Če premaknete regulator (02/2), se število vrtljajev motorja poveča ali zmanjša. V najvišjem položaju se vklopi loputa za zagon.



Vklop lopute za zagon: Regulator potisnite popolnoma navzgor do oznake lopute za zagon. Ta položaj uporabljajte izključno za zagon motorja.

Napotek: Nekateri različice traktorjev imajo ločen gumb za loputo za zagon (02/1) na armaturi. V tem primeru je treba tega sočasno povleči ob zagonu traktorja. Ko se motor zažene, gumb počasi znova potisnite nazaj!



Košnja: V tem položaju motor deluje z največjim številom vrtljajev.



Prazen tek: V tem položaju motor deluje z najmanjšim številom vrtljajev.

Ključavnica za vžig (02/4)

Položaj	Namen
0	Izklopi motor. Ključ za vžig lahko odstranite.
I	Vklopi žaromete. Po zagonu motorja se žarometi vklopijo v tem položaju.
II	To je delovni položaj, ko motor deluje.
III	To je položaj za zagon motorja. Tako je ko je motor zagnan, spustite ključ. Nato se vrne v delovni položaj II.

2.6.2 Upravljanje menjalnika (hitrost vožnje) (03)

Traktorske kosilnice so opremljene s hidrostatičnim menjalnikom.

Nekateri modeli so opremljeni s tempomatom.

Za vožnjo naprej in vzvratno vožnjo sta na desni strani vgrajena dva ločena pedala.

Smer vožnje	Opis
Naprej	Če želite voziti naprej, pritisnite desni pedal (03/2).
Vzvratno	Če želite voziti vzvratno, pritisnite levi pedal (03/1). Napotek: Če je pritisnjen samo pedal za vzvratno vožnjo, se kosilna naprava izklopi. Košnja pri vožnji vzvratno: Košnja s traktorsko kosilnico.

2.6.3 Zavorni pedal (04)

- **Zavora:** Ko popolnoma pritisnete zavorni pedal (04/1) navzdol, se na gonilu aktivira zavora in traktor zavira.
- **Parkirna zavora:** Če pri popolnoma navzdol pritisnjem zavornem pedalu (04/1) povlečete blokirno ročico (04/2) navzgor, se zavora zaklene. Če želite zavoro sprostiti, znova pritisnite zavorni pedal navzdol.

2.6.4 Nožni hidrostatični menjalnik (03, 04)

Nožni hidrostatični menjalnik se upravlja prek dveh pedalov (03/1 in 03/2).

Pri **speljevanju** najprej pri delujočem motorju spustite parkirno zavoro (04/2), nato pritisnite pedal (03/2) za vožnjo naprej ali pedal (03/1) za vožnjo v vzvratni smeri. Kolikor dlje pritisnete pedal, toliko hitreje vozite v izbrani smeri.

Vožnja naprej: Na desni strani pritisnite zunanji pedal (03/2).

Vzvratna vožnja: Na desni strani pritisnite notranji pedal (03/1).

2.6.5 Možnost »smart Cockpit« (05)*

* Če ni dobavljena, lahko možnost »smart Cockpit« naročite naknadno.

S »smart Cockpit« in vašim pametnim telefonom z Bluetooth in aplikacijo AL-KO inTOUCH bistveno izboljšate raven udobja pri upravljanju vaše Premium traktorske kosilnice.

Z vtičem USB za polnjenje »smart Cockpit« lahko med vožnjo polnite vaš pametni telefon. Če ima vaš pametni telefon možnost induktivnega polnjenja, lahko dodatno naročite razširitevni modul za induktivno polnjenje.

Stopite v stik z vašim dobaviteljem.

POZOR! Nevarnost uničenja vezja. Če odklopite baterijo zaganjalnika pri delujoči traktorski kosilnici, lahko uničite vezje elektronike »smart Cockpit«.

- Obrnite ključ za vžig v položaj »0« (izklopite vžig), preden odklopite baterijo zaganjalnika.
- Nikoli ne uporabljajte traktorske kosilnice brez baterije zaganjalnika.

2.6.5.1 Brežžični modul Bluetooth in aplikacija AL-KO inTOUCH

Možnost »smart Cockpit« je opremljena z brezžičnim modulom Bluetooth. Modul omogoča brezžično povezavo vašega pametnega telefona s traktorsko kosilnico.

Prva povezava je mogoča do 60 sekund po tem, ko obrnete ključ za vžig v poljubni položaj (I, II ali III).

Po prvi povezavi se je mogoče kadarkoli povezati z brezžičnim modulom Bluetooth, ko je traktor vklopljen.

Aplikacija AL-KO inTOUCH

Vaš pametni telefon potrebuje internetno povezavo, da namestite aplikacijo AL-KO inTOUCH in uporabljate internetne funkcije. Internetno povezavo pametni telefon vzpostavi prek mobilnega omrežja ali WLAN.

Aplikacija AL-KO inTOUCH je za naprave Android na voljo v Google Play Store in za naprave iOS v Apple App Store:



<https://alko-garden.com/smart-connect/>

Skenirajte to QR-kodo, da izveste, kako namestiti aplikacijo AL-KO inTOUCH na vaš pametni telefon in prejmete več informacij na vašo napravo. Na ta način lahko vašo pametno napravo tudi povežete z internetom.

1. Zaženite aplikacijo AL-KO inTOUCH.
2. Ustvarite uporabniški račun v »Registracija« ali se prijavite z že obstoječim računom v »Prijava«. Če ste se pred tem že registrirali v naši spletni trgovini, lahko uporabite ta uporabniški račun.
3. Vnesite novo napravo v »Dodaj novo napravo«.
4. Sledite nadaljnjim navodilom.
5. Če ima vaša naprava možnost pametne povezave »smart-connect«, zaženite pomočnika »smart-connect« v bližini naprave.
6. Sledite nadaljnjim navodilom.

V primeru motenj pri delovanju traktorske kosilnice vam lahko pomaga trgovec prek aplikacije AL-KO inTOUCH. Za to morate trgovcu odobriti dostop v aplikaciji AL-KO inTOUCH.

I NAPOTEK Posodobitve aplikacije AL-KO inTOUCH App se samodejno prenesejo prek interneta (FOTA: Firmwareupdate Over The Air).

2.6.5.2 Dejanja v sistemu pametnega doma/ vrta »Smart Home«/»Smart Garden« (IFTTT)

V aplikaciji AL-KO inTOUCH lahko sprožite do 3 dejanja IFTTT (IFTTT: If This Then That, če to potem tisto). Na <https://ifttt.com/> morate vnaprej

določiti ta dejanja (npr. upravljanje naprav v sistemu »Smart Home« ali »Smart Garden«, vklop zalivanja, odpiranje garažnih vrat). Dejanja IFTTT so v skladu z naročniškim modelom ponudnika lahko brezplačna ali plačljiva.

I NAPOTEK Podrobne informacije o IFTTT so na voljo na:

<https://alko-garden.de/ifttt-de/>

2.6.6 Možnost »Nastavitev višine reza s spominsko funkcijo« (07)*

* Če ni dobavljena, lahko možnost spominske funkcije naročite naknadno.

Mehanika nastavitve višine reza shranjuje nastavljeno višino reza, ko morate kosilno napravo za izpraznitev košare za travo dvigniti v transportni položaj. Tako zagotovite, da boste po praznjenju še naprej kosili z isto višino reza.

- Z ročico za izbiro (07/1) izberite višino reza:
 - Stopnja 1: najnižja možna višina reza
 - Stopnja 6: najvišja možna višina reza
- Z ročico za nastavitev višine (07/2) nastavite transportni položaj »7=T«. Ta položaj predstavlja najvišjo višino reza (brez možnosti izbire).

Izbrane višine reza od 1 do 6 lahko z vznožjeva položaja jasno vidite v okencu (07/3) ročice za izbor. Z ročico za nastavitev višine dvignite ali spustite kosilno napravo do izbrane višine reza.

Postopek za nastavljanje višine reza: glejte *Poglavje 6.6.1 "Nastavitev višine reza (06, 08)", stran 119.*

3 VARNOSTNI NAPOTKI

- Otroci in druge osebe, ki niso seznanjene z navodili za uporabo, naprave ne smejo uporabljati.
- Upoštevajte lokalne predpise o minimalni starosti upravljalca.
- Poučite otroke in mladostnike, da se ne igrajo z napravo.
- Kosite samo pri dnevnih svetlobi ali dobri umetni osvetljavi.
- Poskrbite, da v območju nevarnosti ni drugih oseb.
- Uporabnik je odgovoren za nesreče drugih oseb in njihove lastnine.
- Uporabljajte samo originalne nadomestne dele in originalno dodatno opremo.
- Napravo mora popraviti proizvajalec oz. ena njegovih servisnih služb.
- Nosite zaščitne slušnike.

- Traktorska kosilnica nima prometnega dovoljenja, zato je ne smete voziti po javnih poteh in cestah.
- Ne kosite med nevihto. Ni zaščitite pred udarom strele.
- Na napravi ni dovoljeno prevažati potnikov.
- Ne kosite na nagibih več kot 10° (18 %).
- Če ste zaužili alkohol, zdravila, ki vlivajo na sposobnost odzivanja, ali poživila, s to traktorsko kosilnico in/ali z nanjo pritrjenimi priključki ne smete delati.
- Vedno rahljajte prečno na pobočje.
- Upoštevajte krajevne komunalno dovoljene čase uporabe.
- Traktorska kosilnica lahko zaradi lastne teže povzroči hude telesne poškodbe. Pri nalaganju in razkladanju traktorske kosilnice za transport v vozilo ali prikolici bodite posebno previdni.
- Te traktorske kosilnice ni dovoljeno vleči. Za transport po javnih cestah uporabite ustrezno vozilo.
- Ne uporabljajte traktorske kosilnice v slabo prezračevanih delovnih območjih (npr. v garaži). Izpusti vsebujejo strupeni ogljikov monoksid in druge škodljive snovi.
- Pred vsako uporabo:
 - Preverite, da loputa za stransko izmetavanje ni obrabljena ali poškodovana.
 - Preverite, da nastavek za mulčenje ni obrabljen ali poškodovan.

4 RAZPAKIRANJE IN MONTAŽA TRAKTORJA

Pri razpakiranju in montaži traktorja upoštevajte priložena navodila za montažo.

i NAPOTEK Upoštevajte tudi priložena navodila za uporabo bencinskega motorja.

⚠ OPOZORILO! Nevarnost zaradi nepopolne montaže! Uporaba nepopolno montirane traktorske kosilnice lahko povzroči hude poškodbe in telesne poškodbe.

- Traktorsko kosilnico lahko zaženete samo, če je povsem sestavljena.
- Opravite vsa montažna dela, opisana v navodilih za montažo. V primeru nejasnosti se s strokovnjakom posvetujte o pravilni izvedbi montaže!
- Preverite, ali so vse varnostne in zaščitne naprave montirane in delujoče!

5 ZAGON

5.1 Preverjanje kosilne naprave

Pred uporabo obvezno preglejte, ali so rezalna orodja, pritrilni vijaki in celotna rezalna enota obrabljeni ali poškodovani. Za preprečevanje neravnotežja je treba obrabljene ali poškodovane nože zamenjati z novimi.

5.2 Točenje olja

Pred prvim zagonom je treba v motor natočiti olje. V ta namen upoštevajte navodila proizvajalca motorja. Upoštevajte tudi, da je treba raven olja redno preverjati in po potrebi doliti olje.

5.3 Točenje goriva

⚠ OPOZORILO! Nevarnosti pri delu z gorivom! Gorivo je močno vnetljivo. Rezervoar za gorivo polnite samo na prostem! Ne kadite! Ne točite, ko motor deluje ali je vroč!

Za točenje uporabljajte primeren lijak ali polnilno cev, da se gorivo ne razlije na motor, ohišje ali zemljo.

Iz varnostnih razlogov je treba pokrov rezervoarja za bencin in druge priključke rezervoarja v primeru poškodb zamenjati.

V primeru prelivanja goriva motorja ne smete zagnati. Traktor morate umakniti z mesta, onemogućenega z gorivom, razlito gorivo pa s krpo vpiiti oz. obrisati s tal, z motorja in ohišja.

Izogibajte se vsakršnemu poskusu zagona, dokler ostanki goriva ne izhlapijo.

Gorivo hranite izključno v za to predvidenih posodah.

Uporabljajte neosvinčen bencin, min. z oktanskim številom 91.

Polnjenje rezervoarja

- Po potrebi izklopite motor in zaradi varnosti izvlecite ključ za vžig.
- Počakajte, da se motor malo ohladi.
Opozorilo! Nevarnost eksplozije zaradi vnetljivega goriva!
- Odprite pokrov motorja/pokrov za zapiranje rezervoarja, da pokrov rezervoarja postane dostopen.
- Odprite pokrov rezervoarja in natočite gorivo.
Pozor! Preprečite čezmerno polnjenje posode za gorivo!
- Zaprte pokrov rezervoarja.
- Zaprte pokrov motorja/pokrov za zapiranje rezervoarja.

5.4 Preverjanje tlaka v pnevmatikah

- Redno preverjajte tlak v pnevmatikah.
- Na pnevmatikah odčitajte potreben tlak (priporočeno 1 bar).

i NAPOTEK 1 PSI = 0,07 bara.

Z običajno nožno tlačilko je mogoče preveriti tlak v pnevmatikah in po potrebi dodati zrak.

5.5 Nastavite višino naslonov za roko* (09)

*: Možnost

- Prestavite naslone za roko (09/1) za najmanj 10° navzgor (09/a).
Napotek: Če je naslon za roko prestavljen povsem navzgor, bo narebrena matice najbolj vidna.
- Obračajte narebreno matico (09/2) na vsakem naslonu za roko v smeri puščice (09/b), dokler ne dosežete zelene višine:
 - +: Naslon za roko premaknite navzgor.
 - : Naslon za roko premaknite navzdol.
- Naslona za roko znova zložite navzdol.

5.6 Preverjanje varnostnih naprav

Pred vsakim zagonom traktorske kosilnice je treba preveriti varnostne naprave.

⚠ OPOZORILO! Nevarnost pri preverjanju varnostnih naprav! Varnostne naprave je dovoljeno preverjati samo z voznikovega sedeža in kadar v bližini ni drugih oseb ali živali!

Vsa preverjanja opravite na ravnem terenu, da se traktor ne more nenadzorovano odkotaliti.

5.6.1 Preverjanje kontaktnega stikala zavore

Kontaktno stikalo zavore zagotavlja, da motorja ni mogoče zagnati, če zavora ni aktivirana.

- Motor je izklopljen.
- Usedite se na voznikov sedež.
- Pritisnite zavorni pedal (04/1), da sprostite parkirno zavoro.
- Poskusite zagnati motor (ključ za vžig v položaju III).

i NAPOTEK Motor se ne sme zagnati!

5.6.2 Preverjanje kontaktnega stikala kosilne naprave

Kontaktno stikalo kosilne naprave zagotavlja, da se motor ne zažene, ko je kosilna naprava aktivirana.

- Motor je izklopljen.
- Usedite se na voznikov sedež.
- Pritisnite zavorni pedal (04/1) in aktivirajte parkirno zavoro (04/2).
- Vklopite kosilno napravo (02/5, položaj »1«).
- Poskusite zagnati motor (ključ za vžig v položaju III).

i NAPOTEK Motor se ne sme zagnati!

5.6.3 Preverjanje kontaktnega stikala sedeža

Kontaktno stikalo sedeža zagotavlja, da se motor izklopi, takoj ko pri vklopljeni kosilni napravi na voznikovem sedežu nihče več ne sedi.

- Usedite se na voznikov sedež.
- Pritisnite zavorni pedal (04/1) in aktivirajte parkirno zavoro (04/2).
- Zaženite motor in ga pustite delovati z največjim številom vrtljajev.
- Vklopite kosilno napravo (02/5, položaj »1«).
- Dvignite se (ne sestopajte), da razbremenite sedež.

i NAPOTEK Motor se mora izklopiti!

6 UPRAVLJANJE TRAKTORJA

⚠ OPOZORILO! Nevarnosti zaradi nezadostnega znanja o traktorski kosilnici! Pred začetkom skrbno preberite navodila za uporabo! Posebno pozornost namenite varnostnim napotkom! Vestno opravite vsa montažna dela in vsa dela za zagon. V primeru nejasnosti se posvetujte s proizvajalcem!

6.1 Osnovni pripravljalni ukrepi

- Med košnjo vedno nosite trdne čevlje in dolge hlače. Nikoli ne kosite bosí ali v odprtih sandalích.
- Temeljito preverite teren, na katerem boste uporabili traktorsko kosilnico. Odstranite vse kamne, palice, žice, kosti in druge tujke, ki bi jih kosilna naprava lahko zagrabila in odvrгла. Na tujke bodite pozorni tudi med košnjo.
- Opravite vsa dela, opisana v napotkih za zagon. To še posebej velja za preverjanje varnostnih naprav.
- Za vlečenje bremen uporabljajte samo priklop! Ne prekoračite podprte obremenitve.
- Transport predmetov na traktorski kosilnici ni dovoljen!

6.2 Uporaba pribora

OPOZORILO! Nevarnost zaradi neustreznega pribora ali napačne uporabe pribora!

Vedno uporabljajte samo originalni pribor proizvajalca traktorja! Upoštevajte predpise za uporabo v vsakokrat priloženih navodilih za uporabo!

Uporaba neodobrenega pribora ali napačna uporaba pribora lahko povzroči velike nevarnosti za upravljavca in druge osebe. Lahko pride do preobremenitve traktorske kosilnice. To lahko povzroči hude nesreče.

6.3 Potiskanje traktorske kosilnice (10, 11)

 **PREVIDNO! Nevarnost pri potiskanju na nagibu!** Traktorsko kosilnico potiskajte samo po vodoravnih površinah! Na nagibih se lahko traktorska kosilnica nenadzorovano odpelje navzdol.

Pri nožnem hidrostatičnem menjalniku

Obvodna ročica (10/1) je v ohišju zadnjega desnega kolesa.

Odklepanje obroda pri menjalniku T3:

1. Ročico obroda (10/1) izvlcite in jo obesite navzgor (11).
2. Sprostite zavoro.
 - ⇒ Traktor sedaj lahko potiskate.

Odklepanje obroda pri menjalniku G700:

1. Porinite ročico obroda (10/1) navznoter in jo obesite navzgor (11).
2. Sprostite zavoro.
 - ⇒ Traktor sedaj lahko potiskate.

6.4 Zagon in zaustavitev motorja

Zaženite motor

1. Sedite na voznikov sedež.
2. Popolnoma pritisnite pedal zavore/sklopke (04/1) na levi strani in ga blokirajte z blokirno ročico (04/2).
3. Prepričajte se, da kosilna naprava NI vklopljena. Pri tem preverite položaj klecnega stikala (02/5, položaj 0).
4. Premaknite regulator (02/2) števila vrtljajev motorja v zgornji položaj. Odvisno od različice opreme je tam oznaka za loputo za zagon. Če ni, povlecite ločen gumb za loputo za zagon (02/1).
5. Vstavite ključ za vžig v ključavnico za vžig (02/4).
6. Obrnite ključ za vžig v položaj »III« in ga držite v tem položaju, dokler se motor ne zažene.

Napotek: Za zaščito akumulatorskega zagnjalnika poskus zagona ne sme trajati več kot pribl. 5 sekund.
7. Nato spustite ključ za vžig, ki samodejno skoči v položaj »II«.
8. Premaknite regulator (02/2) za število vrtljajev motorja v delovni položaj. Pri različici opreme z gumbom za loputo za zagon le-tega znova potisnite nazaj (02/1).

Izklopite motor

1. Izklopite kosilno napravo (02/5).
2. Nastavite regulator (02/2) števila vrtljajev motorja v položaj za prazni tek.
3. Pritisnite zavorni pedal (04/1) in ga blokirajte z blokirno ročico (04/2).
4. Obrnite ključ za vžig (02/4) v položaj »0«.
5. Izvlcite ključ za vžig.

 **OPOZORILO! Nevarnost zaradi vročega motorja!** Pri zaustavitvi motorja poskrbite, da vroči deli motorja (npr. zvočna izolacija) ne morejo vžgati predmetov ali materialov v bližini!

6.5 Vožnja s traktorjem

 **OPOZORILO! Nevarnost zaradi neprilagojene hitrosti!** Zlasti na začetku vozite počasi, da se privadite na način vožnje in zaviranje traktorja! Pred vsako spremembo hitrosti je treba hitrost vožnje zmanjšati, da ima voznik v vsakem trenutku nadzor nad obnašanjem traktorske kosilnice in da se le-ta pri tem ne more prekucniti!

Traktor je opremljen z nožnim hidrostatičnim menjalnikom.

6.5.1 Priprava vožnje pri temperaturah pod 10 °C

i NAPOTEK Upoštevajte tudi priložena navodila za uporabo bencinskega motorja.

1. Prepričajte se, da kosilna naprava NI vklopljena. Pri tem preverite klecno stikalo (02/5, položaj »0«).
2. Zaženite motor in ga pustite delovati pribl. 30 sekund, da se optimizira viskoznost olja menjalnika. Nato lahko vozite traktor. Kosilno napravo vklopite šele po nekajminutnem delovanju motorja.

6.5.2 Vožnja z nožnim hidrostatičnim menjalnikom

1. Pritisnite zavorni pedal (04/1) in ga blokirajte z blokirno ročico (04/2).
2. Nastavite kosilno napravo v najvišji položaj »7=T« (=transportni položaj), glejte *Poglavje 6.6.1 "Nastavitev višine reza (06, 08)", stran 119*.
3. Zaženite motor.
4. Aktivirajte zavoro (04/1).
5. Počasi pritiskajte na stopalko za zeleno smer vožnje:
 - Naprej: stopalka (03/2)
 - Vzratno: stopalka (03/1)
6. Kolikor dlje pritisnete pedal, toliko hitreje se traktor premika v izbrani smeri.
7. Za zaustavitev sprostite stopalko in pritisnite zavorni pedal (04/1).

i NAPOTEK Vsakič ko zapustite traktor, vedno aktivirajte blokirno ročico pri pritisnjem zavornem pedalu, da se traktor ne odpelje!

6.5.3 Vožnja s tempomatom

i NAPOTEK Tempomat je mogoče vklopiti samo pri vožnji naprej. Če sprožite zavoro, se tempomat samodejno izklopi.

Vklop/izklop tempomata:

- Zasukajte ročico (02/3) navzgor. *Tempomat se vklopi.*
- Zasukajte ročico (02/3) navzdol. *Tempomat se izklopi.*

6.5.4 Vožnja in košnja na nagibih

⚠ OPOZORILO! Nevarnost zaradi napak pri vožnji na nagibih! Pri vožnji na nagibih morate biti posebno previdni! Ni »varnega« nagiba. V ta namen upoštevajte zlasti naslednje napotke za varnost! Če se hočejo kolesa obrniti ali če se vozilo pri vožnji na nagibu zagodzi, odklopite kosilno napravo in priklonke naprave. Nato zapustite nagib s počasno vožnjo naravnost!

- Ne vozite na nagibih več kot 10° (18 %). Primer: to ustreza 18 cm višinske razlike na meter dolžine.
- Ne vozite sunkovito.
- Ne zavirajte sunkovito.
- Vzdržujte nizko hitrost vožnje.
- Ne vozite prečno na pobočje.
- Ne pospešujte prekomerno.
- Ne zavijajte sunkovito.

6.6 Košnja s traktorsko kosilnico

Za čisto košnjo je treba hitrost vožnje prilagoditi lastnostim trave. Pri košnji izberite največ 2/3 maksimalne možne hitrosti vožnje na pedalu. Maksimalna hitrost traktorja je prilagojena izključno za vožnjo brez vklopljene kosilne naprave.

Običajna višina reza je 4–5 cm. To ustreza 2. ali 3. položaju za nastavitev višine. Pri vlažni in mokri travi kosite z višjo nastavitvijo višine reza.

Pri zelo visoki travi je primerna košnja v dveh stopnjah. Pri prvem prehodu nastavite kosilno napravo na maksimalno višino reza. Pri drugem prehodu lahko nato nastavite zeleno višino.

6.6.1 Nastavitev višine reza (06, 08)

Kosilno napravo traktorja je z ročico za nastavitev višine (06/1) desno od voznikovega sedeža mogoče prestaviti v različne višinske stopnje.

1. Premaknite ročico za nastavitev višine (06/1) v želeni smeri:
 - navzdol (06/a): za manjše višine reza.
 - navzgor (06/b): za večje višine reza.

Možnost: Višino reza nastavite s spominsko funkcijo (08)

1. Povlecite ročico za nastavitev višine (08/1) v transportni položaj »7=T« (08/a) in jo pritisnite navzdol (08/b), da se zaskoči.
2. Potisnite ročico za izbiro (08/2) na zeleno višino reza (08/c). Višina reza bo prikazana v okencu (08/3) ročice za izbor (od 1 do 6).

- Povlecite ročico za nastavev višine navznoter (08/d) in jo pritisnite naprej do prislonu na nastavljeni višini reza (08/e).

f NAPOTEK Transportni položaj »7=T« je najvišja višina reza. Z ročico za izbiro je ni mogoče izbrati.

Vklop kosilne naprave

Električni vklop: V območju armaturne plošče je stikalo (02/5). Z njim vklopite kosilno napravo (tj. položaj »1«).

6.6.2 Vklop kosilne naprave

f NAPOTEK Kosilno napravo je dovoljeno vklopiti šele po nekajminutnem segrevanju motorja! Pri vklopu kosilne naprave traktorska kosilnica ne sme stati v visoki travi.

- Zaženite motor.
- Premaknite regulator (02/2) za število vrtljajev motorja v delovni položaj.
- Nastavite kosilno napravo na največjo višino reza »7=T« (=transportni položaj), glejte *Poglavje 6.6.1 "Nastavev višine reza (06, 08)", stran 119*.
- Vklopite kosilno napravo, ko je preklonno stikalo vklopljeno (02/5, položaj »1«).
- Nastavite zeleno višino reza.
- Nadaljujte vožnjo s traktorsko kosilnico.

6.6.3 Košnja pri vožnji vzvratno

f NAPOTEK Če je pritisnjen samo pogonski pedal za vzvratno vožnjo, se kosilna naprava izklopi.

- Pritisnite tipko »Košnja vzvratno« (02/6) in v 5 sekundah še pedal (03/1) za vzvratno vožnjo.

⚠ OPOZORILO! Nevarnost nesreče pri vzvratni košnji! Pri vzvratni košnji upoštevajte zadajšnje okolje! Med vzvratno vožnjo kosite samo, če je to res nujno!

6.6.4 Izklop kosilne naprave

⚠ OPOZORILO! Nevarnost zaradi delovanja nožev po izklopu! Vrteči se/zaustavljajoči se rezalni noži lahko porežejo roke in noge! Z rokami in nogami zato ne segajte v bližino rezil!

- Vklopite kosilno napravo, ko je klecno stikalo izklopljeno (02/5, položaj »0«).

Kosilno napravo je mogoče izklopiti med mirovanjem in med vožnjo traktorja.

⚠ OPOZORILO! Nevarnost telesnih poškodb zaradi odmetavanja predmetov! Pri prehajanju prek prodnatih ali gramoznih površin lahko kosilna naprava povleče predmete in jih nato izvrže.

- Kosilno napravo vedno izklopite, kadar vozite po drugih površinah in ne po travi.

6.6.5 Mulčenje (12, 13)

Za optimalen učinek mulčenja je treba travo redno kositi (pribl. 1- do 2-krat tedensko). Pri tem režite na 1/3 višine trave (npr. travo višine 6 cm kosite na 2 cm). Tako se pokošena trava čista vdela v preostalo travo.

Komplet za mulčenje je vključen v obseg dobave:

- Izvedba 110 cm: Nastavek za mulčenje je nameščen na levi strani kosilne naprave.
- Izvedba 95 cm: Nastavek za mulčenje je priložen.

Predelava stranskega izmeta za mulčenje (12)

⚠ OPOZORILO! Nevarnost zaradi nepopolne ali poškodovane zaščitne kosilne naprave.

Traktorsko kosilnico uporabljajte samo, če je montiran nastavek za stransko izmetavanje ali nastavek za mulčenje. Če ena od obeh zaščitnih naprav ni montirana, delovanje ni dovoljeno, ker obstaja nevarnost dostopa do noža kosilne naprave. Poškodovano zaščitno napravo je treba takoj zamenjati z originalnim nadomestnim delom.

⚠ OPOZORILO! Nevarnost pri predelavi zaščitne kosilne naprave. Traktorsko kosilnico je dovoljeno predelovati samo pri izklopljenem motorju in izvlečenem ključu za vžig.

Za predelavo z delovanja s stranskim izmetavanjem na mulčenje sledite naslednjim korakom:

- Izklopite motor.
- Izvlčite ključ za vžig in ga shranite nedostopnega drugim.
- Dvignite nastavek (12/1) za stransko izmetavanje (12/a).
- Namestite nastavek za mulčenje (12/2) na kosilno napravo (12/b).
- Z vpenjalno sponko vpnite nastavek za mulčenje (12/3, 12/c).
- Preverite pravilno namestitev nastavka za mulčenje (12/2).

Pri izvedbi s širino reza 110 cm (13)

Snemite nastavek za mulčenje:

1. Sprostite sponko (13/1) nastavka za mulčenje (13/2).
2. Odstranite nastavek za mulčenje iz pritrdilnega mehanizma (13/3).

6.6.6 Interval košnje

Upoštevajte, da trava ob različnih časih različno raste. Priporočena vrednost ob začetku pomladi je kratek interval košnje. Interval košnje podaljšajte, ko se hitrost rasti trave med letom zmanjša.

Če trave nekaj časa ni mogoče kositi, najprej nastavite večjo višino reza in nato dva dni kasneje znova pokosite z manjšo višino reza.

6.6.7 Košnja visoke trave

Če trava zraste višja kot običajno ali če je preveč vlažna, jo pokosite z nastavljenjo večjo višino reza. Nato znova pokosite z običajno nižjo nastavitvijo.

6.6.8 Vzdrževanje noža

Skozi celotno sezono košnje skrbite, da je nož oster, da preprečite obrabo in trganje travnih bilk. Raztrgane travne bilke na robovih porjavijo. S tem se zmanjša rast in trava postane dovzetnejša za bolezni.

- Po vsaki uporabi preverite ostrost noža in znake obrabe ali poškodb! Po potrebi obiščite servisno delavnico.
- Za zamenjavo noža uporabljajte samo originalni nadomestni nož.

7 ČIŠČENJE TRAKTORSKE KOSILNICE

Za optimalno delovanje in dolgo življenjsko dobo je treba traktorsko kosilnico redno čistiti.

Po vsaki uporabi odstranite umazanijo s traktorske kosilnice.

Za čiščenje je najbolje uporabljati stisnjen zrak in krtačo/čopič. Vodni curek visokotlačnega čistilnika ali vrtno cevi lahko povzroči poškodbe električne opreme ali ležajev.

Zlasti pazite, da motor, menjalnik in obračalni valji ter vsa električna oprema ne pridejo v stik z vodo.

⚠ OPOZORILO! Nevarnosti pri čiščenju! Pri vseh čistilnih delih velja:

- Izklopite motor in izvlecite ključ za vžig.
- Izvlecite vtič(-e) vžigalne(-ih) svečk(-e).
- Po čiščenju je treba znova montirati zaščitne naprave, ki so bile zaradi čiščenja odstranjene.
- NEVARNOST OPEKLIN: Traktorsko kosilnico očistite šele, ko se ohladi. Motor, menjalnik in zvočna izolacija so zelo vroči!
- NEVARNOST UREZNIN: Pri delih na rezalnem orodju pazite na oster nož. Pri kosilnih napravah z več rezalnimi orodji lahko premik enega rezalnega orodja povzroči premik drugega!

7.1 Čiščenje ohišja, motorja in menjalnika

POZOR! Okvara električnega sistema zaradi vdora vode! Za čiščenje je najbolje uporabljati stisnjen zrak in krtačo/čopič.

Motorja in ležajnih mest (kolesa, menjalnik, ležaje nožev) ne pršite z vodo in ne perite z visokotlačnim čistilnikom.

Vdor vode v sistem vžiga, uplinjač in filter za zrak lahko povzroči motnje. Voda na ležajnih mestih lahko povzroči izgubo maziv in posledično uničenje ležajev.

Za odstranitev umazanije in ostankov trave uporabite krpo, ročno krtačo, krtačo na dolgem ročaju ali podoben pripomoček.

8 VZDRŽEVANJE

⚠ OPOZORILO! Nevarnosti pri vzdrževanju! Pri vseh vzdrževalnih delih velja:

- Izklopite motor in izvlecite ključ za vžig.
- Izvlecite vtič(-e) vžigalne(-ih) svečk(-e).
- Po vzdrževanju je treba znova montirati zaščitne naprave, ki so bile zaradi vzdrževanja odstranjene.
- NEVARNOST OPEKLIN: Na traktorski kosilnici delajte šele, ko se ohladi. Motor, menjalnik in zvočna izolacija so zelo vroči!
- NEVARNOST UREZNIN: Pri delih na rezalnem orodju pazite na oster nož. Pri kosilnih napravah z več rezalnimi orodji lahko premik enega rezalnega orodja povzroči premik drugega rezalnega orodja.
- Pri zamenjavi delov je dovoljeno uporabljati samo originalne nadomestne dele.
- V primeru nejasnosti vedno poiščite strokovno delavnico ali se obrnite na proizvajalca.

8.1 Načrt vzdrževanja

Naslednja dela lahko uporabnik opravi sam. Vsa običajna vzdrževalna dela, servisiranje in popravila mora opraviti pooblaščen servisna delavnica.

! NAPOTEK Pri večji obremenitvi in višjih temperaturah bodo morda potrebni intervali vzdrževanja, krajši od navedenih v tabeli.

Upoštevajte tudi priporočeno, letno mazanje v skladu z načrtom mazanja.

Dejavnost	Pred vsako uporabo	Po vsaki uporabi	Po prvih 5 urah	Vsakah 25 ur delovanja	Vsakah 50 ur delovanja	Pred vsakim skladiščenjem
Preverjanje stanja motornega olja ^{*)}	X					
Zamenjava motornega olja ^{*)}			X			X
Čiščenje filtra za zrak ^{*)}				X		
Zamenjava filtra za zrak ^{*)}					X	
Preverjanje vžigalne svečke ^{*)}					X	
Preverjanje zavor (preizkusno zaviranje na ravni stezi)	X					
Preverjanje tlaka v pnevmatikah	X					
Preverjanje kosilnih nožev	X					
Preverite zrahljanost delov	X					X
Preverjanje klinastega jermena (pregled)				X		
Čiščenje traktorske kosilnice		X				
Čiščenje mrežice na zajemu zraka za motor ^{*)}	X					
Odstranjevanje ostankov trave in košnje z menjalnika		X		X		

*) Glejte navodila za uporabo proizvajalca motorja

- Namažite valjni ležaj in pesto na sprednji in zadnji osi (18 / 15) z večnamensko mastjo.

8.2 Načrt mazanja

Za zagotavljanje gladkega delovanja premikajočih se delov priporočamo, da najmanj enkrat letno namažete naslednja mesta.

Pred mazanjem ali pršenjem s krpo očistite vsa mesta za mazanje. Ne uporabljajte vode, da preprečite korozijo.

Mesta mazanja:

- Namažite mazalko na premniku desno in levo (16) z večnamensko mastjo.
- Z oljem v razpršilu popršite ležaj sprednje osi na ogrodju (16/1).
- Namažite ozobje in pastorek krmilne letve (17) z večnamensko mastjo.

! NAPOTEK Sprednja in zadnja kolesa je treba za mazanje osi in ležajev demontirati.

- Obračalna in ležajna mesta: mazanje vseh premičnih se vrtljivih in ležajnih mest.

8.3 Menjava koles

Menjava koles se lahko opravi samo na vodoravni in trdni podlagi.

1. Zaustavite traktorsko kosilnico in izvlecite ključ za vžig.
2. Popolnoma pohodite zavorni pedal (04/1) in ga blokirajte z blokirno ročico (04/2).

3. S kolesnimi zagozdami zavarujte traktorsko kosilnico, da se ne odpelje. Zagozde položite na strani, ki je ne boste dvignili.
4. S primernimi dviznimi sredstvi dvignite traktorsko kosilnico (npr. s škarjasto dvizno ploščadjo) na tisti strani, na kateri želite zamenjati kolo. Traktor dvignite tako visoko, da se lahko kolo, ki ga zamenjujete, prosto vrta. **Pozor! Nevarnost poškodb naprave.** *Pri dviganju pazite, da ne ukrivate elementov traktorja. Dvizno opremo postavite samo na stabilne kovinske dele.*
5. Zavarujte traktorsko kosilnico na nosilnem elementu podvozja s stabilno podlago (npr. tramom) tako, da ne more pasti, tudi če dvizna oprema zdrсне ali se prekucne.
6. Snemite zaščitno kapo (14/1).
7. Z izvijačem odmaknite varovalno podložko (14/2). Pazite, da se ne izgubi.
8. Snemite podložko (14/3).
9. Potegnite kolo z osi. **Napotek:** *Pri odstranjevanju zadnjih koles z osi ne izgubite mozniaka!*
10. Pred ponovno montažo očistite os in odprtino na kolesu ter oboje namažite z večnamensko mastjo.
11. Natakните kolo na os. **Napotek:** *Pri natikanju zadnjih koles morata utor za sornik in zadnje kolo stati drug nad drugim tako, da je sornik mogoče vstaviti brez sile.*
12. Natakните podložko na os.
13. Potisnite varovalno podložko v utor na osi. Če morate v ta namen uporabiti klešče, pazite, da z njimi ne poškodujete osi.
14. Natakните zaščitno kapo na os.
15. Odstranite varnostno podlogo in z dvizno opremo traktor nežno spustite na tla.

8.4 Akumulatorski zaganjalnik

V obsegu dobave traktorske kosilnice ni polnilnika za polnjenje akumulatorskega zaganjalnika.

Za podroben opis akumulatorja glejte Akumulatorska omarica. Akumulatorski zaganjalnik je pod pokrovom motorja.

Akumulatorski zaganjalnik je napolnjen tovarniško.

Varnostni napotki

⚠ OPOZORILO! Nevarnost zaradi nepravilnega ravnanja z akumulatorskim zaganjalnikom! Za preprečitev nevarnosti, do katere lahko pride zaradi nepravilnega ravnanja z baterijo, upoštevajte naslednje točke!

- Akumulatorskega zaganjalnika ne smete hraniti v neposredni bližini odprtega ognja, sežigati ali odlagati na vročini. Pri tem lahko pride do eksplozije.
- Akumulatorski zaganjalnik čez zimo hranite na hladnem, suhem mestu (10–15 °C). Pri skladiščenju se izogibajte temperaturam pod lediščem.
- Akumulatorski zaganjalnik ne sme ostati izprazen daljše obdobje. Če akumulatorskega zaganjalnika dlje časa niste uporabljali, ga je treba z ustreznim polnilnikom napolniti.
- Ne uničite akumulatorskega zaganjalnika. Elektrolit (žveplena kislina) povzroča opekline na koži in oblačilih – takoj izperite z obilo vode.
- Akumulatorski zaganjalnik vzdržujte čist. Samo obrišite ga s suho krpo. V ta namen ne uporabljajte vode, benzena, razredčil ali podobnih sredstev!
- Vzdržuje priključne kontakte čiste in jih namažite s kontaktno mastjo.
- Priključnih kontaktov ne smete kratkostično vezati.

Polnjenje akumulatorja zaganjalnika

Polnjenje je potrebno:

- Pred skladiščenjem za zimski počitek.
- Pri daljših obdobjih mirovanja naprave (več kot 3 mesece).

⚠ OPOZORILO! Nevarnost zaradi napačnega polnjenja akumulatorskega zaganjalnika! Polnilni tok polnilnika ne sme preseči 5 A in polnilna napetost je lahko največ 14,4 V. Pri višji polnilni napetosti obstaja nevarnost eksplozije akumulatorskega zaganjalnika! Pri delih na bateriji vedno izvlcite ključ za vžig.

Priporočamo, da ta akumulator zaganjalnika, ki ne zahteva vzdrževanja in je neprepusten za pline, polnite z namenskim polnilnikom (dobavljiv pri prodajalcu).

Pred polnjenjem akumulatorskega zaganjalnika upoštevajte navodila za uporabo proizvajalca polnilnika.

⚠ PREVIDNO! Nevarnost kratkega stika! Da se prepreči kratki stik, vedno najprej odklopite minus kabel (-) z akumulatorja in ga zadnjega znova priklopite! Pri delih na akumulatorju vedno izvlecite ključ za vžig!

1. Izvlecite ključ za vžig (02/4).
2. Odprite pokrov motorja.
3. Povežite sponke polnilnika s priključnimi kontakti akumulatorja.

f NAPOTEK Upoštevajte polarnost:

- Rdeča sponka = plus pol (+)
 - Črna sponka = minus pol (-)
4. Priključite polnilnik na električno omrežje in ga vklopite.

8.5 Demontaža kosilne naprave

Za zimsko uporabo traktorja in zamenjavo klinastega jermena je treba kosilno napravo demontirati.

1. Potisnite volan popolnoma v levo (19).
2. Odvijte vijak z valjasto glavo (20) na držalu nastavkov 5–6 obratov.
3. Kosilno napravo spustite v najnižjo lego »1« in zapahnite (21), glejte *Poglavje 6.6.1 "Nastavitev višine reza (06, 08)", stran 119*.
4. Iznjite natezno vzmet na kosilni napravi (22).
5. Kosilno napravo znova postavite v najvišji položaj (23).
6. Iznjite kanal klinastega jermena (24).
7. Iznjite jermenico klinastega jermena motorja (25).
8. Kosilno napravo znova spustite v položaj »1« in zapahnite (26), glejte *Poglavje 6.6.1 "Nastavitev višine reza (06, 08)", stran 119*.
9. Odstranite varovalne zatiče (4 kosi) (27) na nosilcih kosilne naprave.
10. Snemite nosilce prek vijakov (27).
11. Ročico za nastavitev višine nastavite v najvišji položaj »7=T« (=transportni položaj) in

zapahnite (28), glejte *Poglavje 6.6.1 "Nastavitev višine reza (06, 08)", stran 119*.

8.6 Zamenjava klinastega jermena

Za menjavo klinastega jermena se obrnite na pooblaščen servisno delavnico.

9 TRANSPORT

Pri transportu traktorske kosilnice s transportnimi napravami (npr. s prikolico za osebno vozilo) je treba kosilno napravo podložiti, da se razbremeni vpetje kosilne naprave.

Pri transportu pazite na ustrezno nosilnost transportnega sredstva in ustrezno zavarovanje traktorske kosilnice.

10 SKLADIŠČENJE

Traktorsko kosilnico je treba zaščititi pred vremenskimi vplivi, zlasti vlago, dežjem in daljšo postavljenostjo neposredni sončni svetlobi.

Traktorske kosilnice nikoli ne shranjujte z gorivom v rezervoarju v stavbi, v kateri bi morebitni hlapi goriva lahko prišli v stik z odprtim ognjem ali iskrami. Traktorsko kosilnico odložite samo v prostoru, ki je primeren za parkiranje motornih vozil.

Traktorske kosilnice pri daljšem skladiščenju, npr. prezimovanju, ne puščajte s polnim rezervoarjem za gorivo. Gorivo lahko izhlapi.

Pred dolgotrajnim skladiščenjem je treba gorivo izčrpati iz rezervoarja in uplinjača, da se prepreči oblaganje in s tem težave pri zagonu. Glede tega se posvetujte s svojo servisno delavnico.

11 POMOČ PRI MOTNJAH

⚠ PREVIDNO! Nevarnost telesnih poškodb.

Predmeti z ostrimi robovi in premikajoči se predmeti lahko povzročijo telesne poškodbe.

- Pri vzdrževalnih delih, negi in popravilih vedno nosite zaščitne rokavice!

f NAPOTEK Pri motnjah, ki niso navedene v tej tabeli ali ki jih ne morete sami odpraviti, se obrnite na našo servisno službo.

Motnja	Vzrok	Odpravljanje
Motor se ne zažene.	Ni goriva.	Napolnite rezervoar; preverite odzračevanje rezervoarja; preverite filter za gorivo.
	Gorivo je slabo, umazano; v rezervoarju je staro gorivo.	Vedno uporabljajte sveže gorivo iz čistih vsebnikov; očistite uplinjač (servisna delavnica).

Motnja	Vzrok	Odpravljanje
	Filter za zrak je umazan.	Očistite filter za zrak (glejte navodila za uporabo proizvajalca motorja).
	Ni iskre.	Očistite vžigalno svečko, po potrebi jo zamenjajte, preverite vžigalni kabel, preverite vžigalni sistem (servisna delavnica).
	Z večkratnimi poskusi zagona se v zgorevalni komori motorja nabere preveč goriva.	Izvalcite in posušite vžigalno svečko.
Zaganjalnik ne deluje.	Akumulatorski zaganjalnik je prazen ali oslavljen.	Napolnite akumulatorski zaganjalnik.
	Varnostno stikalo na voznikovem sedežu ne deluje.	Pravilno se usedite na voznikov sedež; stikalo je okvarjeno.
	Varnostno stikalo na zavornem pedalu ne deluje.	Popolnoma pritisnite zavorni pedal.
	Kosilna naprava je vklopljena.	Izklopite kosilno napravo.
	Varovalka na kablu (+) akumulatorskega zaganjalnika.	Preverite varovalko in jo po potrebi zamenjajte.
Zmogljivost motorja upada.	Trava je previsoka ali premokra.	Popravite višino reza; rahlo zapeljite nazaj, da ustvarite prostor za kosilno napravo.
	Filter za zrak je umazan.	Očistite filter za zrak (glejte navodila za uporabo proizvajalca motorja).
	Nastavitev uplinjača ni ustrezna.	Nastavitev naj pregleda servis (servisna delavnica).
	Nož je močno obrabljen.	Zamenjajte nož (servisna delavnica).
	Hitrost vožnje je previsoka.	Zmanjšajte hitrost vožnje.
Traktorska kosilnica se močno tresce.	Kosilna naprava je poškodovana.	Preverite kosilno napravo (servisna delavnica).
Traktorska kosilnica se ne zažene.	Pri hidrostatičnem menjalniku: ni voznega pogona.	Prestavite obvodno ročico v delovni položaj (glejte <i>Poglavje 6.3 "Potiskanje traktorske kosilnice (10, 11)", stran 118</i>).
Neenakomerna košnja.	Nož je obrabljen, neoster.	Zamenjajte nož ali ga nabrusite. Nabruseni nož je treba uravnotežiti (servisna delavnica)!
	Višina reza ni ustrezna.	Popravite višino reza.
	Hitrost motorja je premajhna.	Nastavite največjo hitrost motorja.
	Hitrost vožnje je previsoka.	Zmanjšajte hitrost vožnje.
	Tlak se razlikuje v pnevmatikah.	Napolnite na pravilen zračni tlak. Pravi len tlak v pnevmatikah odčitajte na pnevmatikah.

Motnja	Vzrok	Odpravljanje
Vozni pogon, zavora, sklopka in kosilna naprava.		Pregled naj obvezno opravi izključno servisna delavnica!

12 SERVISNA SLUŽBA/SERVIS

V primeru vprašanj glede garancije, popravil ali nadomestnih delov se obrnite na najbližjo servisno delavnico AL-KO. Najdete jo na naslednjem naslovu:

www.alko-garden.com/service-contacts

Več informacij o nadomestnih delih:

www.alko-garden.com/spareparts

13 INFORMACIJE O IZJAVI O SKLADNOSTI

S polno odgovornostjo s to izjavo potrjujemo, da izdelek v obliki, ki se prodaja na trgu, ustreza zahtevam usklajenih direktiv EU, varnostnih standardov EU in specifičnih standardov, ki veljajo za ta izdelek. Izjava o skladnosti je del navodil za uporabo in je priložena stroju.

14 GARANCIJA

Morebitne napake materiala ali proizvodne napake na napravi bomo znotraj zakonskega obdobja veljavnosti, ki velja za garancijske zahtevke, po naši izbiri opravili s popravilom ali nadomestilom. Obdobje veljavnosti garancije je odvisno od veljavne zakonodaje v državi, v kateri je bila naprava kupljena.

Naša garancija velja samo, če:

- so ta navodila za uporabo upoštevana,
- je bila naprava strokovno uporabljena,
- so bili uporabljeni originalni nadomestni deli.

Garancija preneha veljati, če:

- so bili izvedeni samovoljni poskusi popravila,
- so bile izvedene samovoljne tehnične spremembe,
- naprava ni bila uporabljena v skladu z namenom uporabe.

Garancija ne velja za:

- poškodbe laka, ki so posledica normalne uporabe,
- obrabne dele, ki so na kartici nadomestnih delov označeni z okvirjem [xxxxxx (x)].
- Motorji z notranjim izgorevanjem (za te veljajo garancijska določila posameznih proizvajalcev motorja)

Garancija začne veljati, ko napravo kupi prvi končni uporabnik. Velja datum na računu. S to izjavo in originalnim potrdilom o nakupu se obrnite na vašega prodajalca ali na najbližjo pooblaščenno servisno službo. Ta izjava ne vpliva na zakonske garancijske zahtevke, ki jih ima kupec do prodajalca.

PRIJEVOD ORIGINALNIH UPUTA ZA UPORABU



Sadržaj

1	Informacije o Uputama za uporabu	128	6.2	Uporaba pribora	134
1.1	Simboli na naslovnoj stranici	128	6.3	Guranje vrtnog traktora (10, 11)	134
1.2	Objašnjenja oznaka i signalnih riječi..	128	6.4	Pokretanje i isključivanje motora	134
2	Opis proizvoda	128	6.5	Vožnja traktora	134
2.1	Namjenska uporaba	128	6.5.1	Priprema za vožnju na tempera- turama ispod 10 °C	135
2.2	Moguća nepravilna uporaba	128	6.5.2	Vožnja s nožnim hidrostatskim prijenosom	135
2.3	Simboli na uređaju	129	6.5.3	Vožnja s tempomatom	135
2.4	Sigurnosni i zaštitni elementi	129	6.5.4	Vožnja i košenje na padinama	135
2.5	Pregled proizvoda (01)	129	6.6	Košenje vrtnim traktorom	135
2.6	Upravljački elementi	129	6.6.1	Podешavanje visine reza (06, 08)	135
2.6.1	Standardna instrumentna ploča (02)	129	6.6.2	Uključivanje kosilice	136
2.6.2	Rukovanje prijenosom (brzina vožnje) (03)	130	6.6.3	Pogon za košnju kod vožnje pre- ma natrag	136
2.6.3	Papučica kočnice (04)	130	6.6.4	Isključivanje kosilice	136
2.6.4	Nožni hidrostatski prijenos (03, 04)	130	6.6.5	Malčiranje (12, 13)	136
2.6.5	Opcija "smart Cockpit" (pametni kokpit) (05)*	130	6.6.6	Interval košnje	137
2.6.6	Opcija „Podешavanje visine reza s funkcijom memorije" (07)*	131	6.6.7	Košenje visoke trave	137
6.6.8	Održavanje noževa	137	7	Čišćenje vrtnog traktora	137
3	Sigurnosne napomene	131	7.1	Čišćenje kućišta, motora i prijenosa	137
4	Raspakiranje i montaža traktora	132	8	Održavanje	137
5	Stavljanje u pogon	132	8.1	Plan održavanja	138
5.1	Provjera kosilice	132	8.2	Plan podmazivanja	138
5.2	Punjenje ulja	132	8.3	Zamjena kotača	138
5.3	Punjenje goriva	132	8.4	Akumulator elektropokretača	139
5.4	Provjera tlaka guma	133	8.5	Demontaža kosilice	140
5.5	Podешavanje visine naslona za ruke* (09)	133	8.6	Zamjena klinastog remena	140
5.6	Provjera sigurnosnih elemenata	133	9	Transport	140
5.6.1	Provjera kontaktne sklopke koč- nice	133	10	Skladištenje	140
5.6.2	Provjera kontaktne sklopke kosili- ce	133	11	Pomoć u slučaju smetnji	140
5.6.3	Provjera kontaktne sklopke sje- dala	133	12	Korisnička služba/Servis	142
6	Pogon traktora	133	13	Podaci o izjavi o sukladnosti	142
6.1	Osnovne pripreme mjere	134	14	Jamstvo	142

1 INFORMACIJE O UPUTAMA ZA UPORABU

- Kod njemačke verzije radi se o originalnim uputama za uporabu. Sve ostale jezične verzije prijevodi su originalnih uputa za uporabu.
- Ove Upute za uporabu držite na lako dostupnom mjestu kako bi vam bile pri ruci kada vam zatrebaju informacije o uređaju.
- Uređaj proslijedite drugim osobama samo s ovim Uputama za uporabu.
- Pročitajte i slijedite sigurnosne napomene i upozorenja iz ovih Uputa za uporabu.
- Vrtni traktori isporučuju se u različitim varijantama opreme. Imajte na umu da se slike mogu nešto razlikovati od originala. U slučaju poteškoća s opisima, obratite se stručnoj radionici ili proizvođaču.
- Slijedite priložene upute za montažu i upute za uporabu benzinskog motora.

1.1 Simboli na naslovnoj stranici

Simbol	Značenje
	Prije prvog korištenja obavezno pažljivo pročitajte ove Upute za uporabu. To je preduvjet sigurnog rada i rukovanja bez smetnji.
	Upute za uporabu
	Benzinski uređaj nikada nemojte koristiti blizu otvorenog plamena ili izvora topline.

1.2 Objašnjenja oznaka i signalnih riječi

⚠ OPASNOST! Pokazuje neposrednu opasnost koja – ako se ne izbjegne – uzrokuje smrt ili tešku ozljedu.

⚠ UPOZORENJE! Pokazuje potencijalnu opasnost koja bi – ako se ne izbjegne – mogla uzrokovati smrt ili tešku ozljedu.

⚠ OPREZ! Pokazuje potencijalnu opasnost koja bi – ako se ne izbjegne – mogla uzrokovati manju ili umjerenu ozljedu.

⚠ POZOR! Pokazuje situaciju koja bi – ako se ne izbjegne – mogla uzrokovati materijalnu štetu.

i NAPOMENA Posebne napomene za bolju razumljivost i rukovanje.

2 OPIS PROIZVODA

Vrtni traktori s bočnim izbacivačem proizvode se u različitim modelima. Kod sljedećih opisa u ovim Uputama za uporabu pročitajte opis koji se odnosi na vaš vrtni traktor.

Karakteristike ovog vrtnog traktora:

- Prijenos: Nožni hidrostati
- Spojka noža: elektromagnetska
- Mehanizam za košnju za bočno izbacivanje sa zatvaračem za košnju s malčiranjem

Tipske razlike:

- Tip motora
- Snaga motora
- Širina reza

Vrsta mjenjača:

- T3
- G700

2.1 Namjenska uporaba

Vrtni traktor je predviđen za košenje privatnih kućnih i rekreativnih vrtova maks. nagiba padine 10° (18 %). Dodatne primjene, npr. malčiranje, dozvoljene su samo uz uporabu originalnog pribora i uz poštivanje maksimalnih vrijednosti opterećenja.

Ovaj je uređaj namijenjen za primjenu u privatnom području. Svaka druga uporaba i nedozvoljene pregradnje ili ugradnje smatrat će se pogrešnom primjenom i bit će temelj za ukidanje jamstva, kao i za gubitak sukladnosti i odbacivanje svake odgovornosti proizvođača u odnosu na štete za korisnika ili trećih strana.













2.2 Moguća nepravilna uporaba

Vrtni traktor nije predviđen za profesionalnu primjenu u javnim parkovima, na sportskim terenima te u poljoprivredi ni šumarstvu.

⚠ UPOZORENJE! Opasnosti kod preopterećenja vrtnog traktora! Kod uporabe prikolice posebno pazite na to da ne prekoračite dozvoljena opterećenja i nagibe uzbrdice/nizbrdice. Prekoračenje može previše opteretiti kočnu snagu vrtnog traktora i izazvati opasne situacije!

i NAPOMENA Imajte na umu da vrtni traktor nema dozvolu za javni promet i zbog toga se ne smije voziti na javnim prometnicama!

2.3 Simboli na uređaju

	Prije stavljanja u pogon pročitajte Upute za uporabu!
	Tijekom košenja se drugi ljudi, a posebno djeca, i životinje ne smiju približavati radnom području.
	Izvučite kontaktni ključ prije radova održavanja i popravaka!
	Pozor! Opasnost! Ruke i noge držite dalje od reznog mehanizma!
	
	Nemojte voziti na padinama nagiba većeg od 10° (18 %)! 
	
	
	
	Opasnost: Nemojte ovdje pristupati!
	Opasnost od opekлина na vrućim površinama!

2.4 Sigurnosni i zaštitni elementi

⚠ UPOZORENJE! Opasnost od uklonjenih ili izmijenjenih zaštitnih elemenata! Zabranjen je svaki rad s uklonjenim ili izmijenjenim zaštitnim elementima. Neispravni zaštitni elementi odmah moraju biti popravljeni ili zamijenjeni!

Najvažniji zaštitni elementi su sljedeći:

- Kontaktna sklopka kočnice
- Kontaktna sklopka kosilice
- Zatvarač dijela za malčiranje
- Kontaktna sklopka sjedala
- Poklopci kosilice
- Poklopac bočnog izbacivača

2.5 Pregled proizvoda (01)

Br.	dijela
1	Upravljač
2	Instrumentna ploča
3	Poklopac motornog prostora
4	Papučica kočnice
5	Aktivacija prijenosa prema natrag
6	Aktivacija prijenosa prema naprijed
7	Ručica za blokadu papučice kočnice
8	Ručica tempomata*
9	Mehanizam za košnju
10	Zatvarač dijela za malčiranje
11	Poklopac bočnog izbacivača
12	Premosnik prijenosa
13	Promjena visine reza ■ s funkcijom memorije*
14	Sjedalo za vozača ■ s naslonom za ruke*

* Izvedba varira i ovisi o modelu

2.6 Upravljački elementi

U nastavku su opisani upravljački elementi vrtnih traktora s bočnim izbacivačem. U svakom slučaju pročitajte opis koji se odnosi na vaš vrtni traktor.

2.6.1 Standardna instrumentna ploča (02)

U nastavku se objašnjavaju elementi standardne instrumentne ploče.

Regulacija broja okretaja motora

ⓘ NAPOMENA Uzmite u obzir to da aktivacija regulatora tijekom vožnje utječe na brzinu!

Kod regulatora s ugrađenom prigušnicom:

Pomicanjem regulatora (02/2) povećava se i smanjuje broj okretaja motora. U krajnjem gornjem položaju aktivira se prigušnica.



Uključivanje prigušnice: Gurnite regulator gore do kraja do znaka prigušnice. Upotrijebite ovaj položaj samo za pokretanja motora.

Napomena: Neke varijante traktora imaju zaseban gumb prigušnice (02/1) na instrumentnoj ploči. Njega treba zatim kod pokretanja traktora dodatno povući. Ako motor radi, polako utisnite natrag gumb!



Pogon za košnju: U ovom položaju motor radi na maksimalnom broju okretaja.



Prazni hod: U ovom položaju motor radi na minimalnom broju okretaja.

Kontaktna brava (02/4)

Položaj	Funkcija
0	Isključite motor. Može se izvući kontaktni ključ.
I	Farovi su uključeni. Nakon pokretanja motora u tom položaju se uključuju farovi.
II	Radni položaj tijekom rada motora.
III	Položaj pokretanja kod aktivacije motora. Čim se motor pokrene, pustite ključ. Zatim će se vratiti u radni položaj II.

2.6.2 Rukovanje prijenosom (brzina vožnje) (03)

Vrtni traktori opremljeni su nožnim hidrostatskim prijenosom.

Neki modeli opremljeni su tempomatom.

Kod vožnje prema naprijed i natrag na desnoj strani se nalaze dvije zasebne papučice.

Smjer vožnje	Opis
Naprijed	Pritisnite desnu papučicu (03/2) za vožnju prema naprijed.
Natrag	Pritisnite lijevu papučicu (03/1) za vožnju prema natrag. <i>Napomena:</i> Ako se pritisne samo papučica za vožnju prema natrag, mehanizam za košnju će se isključiti. Pogon za košnju kod vožnje prema natrag: Košenje vrtnim traktorom.

2.6.3 Papučica kočnice (04)

- **Kočnica:** Kada papučicu kočnice (04/1) stisnete do kraja, aktivira se kočnica prijenosa i traktor koči.
- **Parkirna kočnica:** Ako kod stisnute papučice kočnice (04/1) povučete ručicu za blokadu (04/2) prema gore, kočnica će se uglaviti. Ponovnim pritiskanjem papučice kočnice otpušta se kočnica.

2.6.4 Nožni hidrostatski prijenos (03, 04)

Nožni hidrostatski prijenos aktivira se dvjema papučicama (03/1 i 03/2).

Kod **pokretanja** pri radu motora najprije otpustite parkirnu kočnicu (04/2) i zatim pritisnite papučicu (03/2) za vožnju prema naprijed ili papučicu (03/1) za vožnju prema natrag. Što više pritisnete papučicu, to ćete brže voziti u odabranom smjeru.

Vožnja prema naprijed: Pritisnite na desnoj strani vanjsku papučicu (03/2).

Vožnja prema natrag: Pritisnite na desnoj strani unutarnju papučicu (03/1).

2.6.5 Opcija "smart Cockpit" (pametni kokpit) (05)*

* Ako nije uključeno u opsegu isporuke, "smart Cockpit" može se dodatno ugraditi kao opcija.

S "smart Cockpit" (pametnim kokpitom), vašim pametnim telefonom s Bluetooth tehnologijom i aplikacijom AL-KO inTOUCH, možete značajno poboljšati jednostavnost uporabe vašeg vrhunskog traktora za travnjak.

Svoj pametni telefon možete puniti tijekom vožnje putem USB utičnice za punjenje "smart Cockpit". Ako je vaš pametni telefon opremljen za induktivno punjenje, možete kupiti i produžni modul za induktivno punjenje.

Obratite se specijaliziranom prodavaču.

POZOR! Rizik od uništenja pločice. Isključivanje akumulatora za pokretanje tijekom rada traktora za travnjak može uništiti elektroničke sklopove u "smart Cockpit"

- Okrenite kontaktni ključ u položaj "0" (tj. isključeno paljenje) prije nego odspojite bateriju elektropokretača.
- Nikada nemojte koristiti traktor za travnjak bez baterije elektropokretača.

2.6.5.1 Bluetooth bežični modul i aplikacija AL-KO inTOUCH

"smart Cockpit" opremljen je Bluetooth bežičnim modulom. On omogućuje bežično povezivanje vašeg pametnog telefona s traktorom za travnjak. Prvo uparivanje moguće je unutar 60 sekundi nakon okretanja kontaktnog ključa u bilo koji položaj (položaj I, II ili III).

Nakon početnog spajanja, veza se može uspostaviti s Bluetooth bežičnim modulom u bilo kojem trenutku dok je traktor uključen.

Aplikacija AL-KO inTOUCH

Vaš pametni telefon treba internetsku vezu kako biste instalirali aplikaciju AL-KO inTOUCH i koristili internetske funkcije. Pametni telefon uspostavlja internetsku vezu putem mobilne mreže ili WLAN-a.

Aplikacija AL-KO inTOUCH je za uređaje sa sustavom Android dostupna u trgovini Google Play, a za uređaje sa sustavom iOS u trgovini Apple App Store:



<https://alko-garden.com/smart-connect/>

Skenirajte ovaj QR kod kako biste saznali kako na pametni telefon instalirati aplikaciju AL-KO inTOUCH i dobiti dodatne informacije o svom uređaju. Također ga možete upotrijebiti za povezivanje pametno spojenog uređaja s internetom.

1. Pokrenite aplikaciju AL-KO inTOUCH.
2. Napravite korisnički račun na "Registrieren" (Registracija) ili se prijavite s postojećim računom pod "Login" (Prijava). Ako ste se prethodno registrirali u našoj web-trgovini, možete koristiti ovaj korisnički račun.
3. Dodajte novi uređaj preko "Dodaj novi uređaj".
4. Slijedite daljnje upute.
5. Ako vaš uređaj podržava "pametno povezivanje", pokrenite čarobnjak za "pametno povezivanje" u neposrednoj blizini uređaja.
6. Slijedite daljnje upute.

U slučaju kvarova na traktoru za travnjak, vaš specijalizirani trgovac može vam pomoći s aplikacijom AL-KO inTOUCH. Da biste to učinili, morate dopustiti pristup specijaliziranom trgovcu u aplikaciji AL-KO inTOUCH.

NAPOMENA Ažuriranja za aplikaciju AL-KO inTOUCH provode se automatski putem interneta (FOTA: Firmwareupdate Over The Air).

2.6.5.2 Radnje u aplikaciji "Smart Home" / "Smart Garden" (IFTTT)

Možete koristiti aplikaciju AL-KO inTOUCH za pokretanje do 3 IFTTT radnje (IFTTT: If This Then That, odnosno na hrv. "Ako se (ovo dogodi) onda (učinite to)"). Na <https://ifttt.com/> najprije morate definirati ove radnje (npr. upravljanje uređajima funkcijom "Smart Home" ili "Smart Garden", uključivanje navodnjavanja, otvaranje generatora). Ovisno o modelu pretplate ponuditelja usluge, IFTTT radnje mogu biti besplatne ili se mogu naplaćivati.

NAPOMENA Detaljne informacije o usluzi IFTTT saznajte na: <https://alko-garden.de/ifttt-de/>

2.6.6 Opcija „Podešavanje visine reza s funkcijom memorije“ (07)*

* Ako nije uključena u opsegu isporuke, funkcija memorije može se dodatno ugraditi kao opcija.

Mehanizam za podešavanje visine reza sprema namještenu visinu košnje kada trebate podignuti mehanizam za košnju u transportni položaj da biste ispraznili košaru za sakupljanje trave. To omogućava nastavak košnje na istoj visini reza nakon praznjenja.

- Pomoću poluge za odabir (07/1) odaberite visinu reza:
 - Razina 1: najniža unaprijed odabrana visina reza
 - Razina 6: najviša unaprijed odabrana visina reza
- Pomoću poluge za podešavanje visine (07/2) postavite transportni položaj "7=T". Ovaj položaj je također najveća visina reza (ne može se unaprijed odabrati).

Prethodno odabrane visine reza 1 do 6 jasno su vidljive u prozoru (07/3) poluge za odabir s vozačevog položaja. Koristite polugu za podešavanje visine za podizanje ili spuštanje mehanizma za košnju na prethodno odabranu visinu reza.

Postupak podešavanja visine reza: vidi *Poglavlje 6.6.1 "Podešavanje visine reza (06, 08)", stranica 135.*

3 SIGURNOSNE NAPOMENE

- Djeca ili druge osobe koje nisu upoznate s uputama za uporabu ne smiju koristiti uređaj.

- Pridržavajte se mjesnih odredbi o minimalnoj starosti upravljačkog osoblja.
- Uputite djecu i mlade da se ne igraju ovim uređajem.
- Kosite samo na dnevnom svjetlu ili pri dobroj umjetnoj rasvjeti.
- Treće osobe udaljite iz područja opasnosti.
- Korisnik je odgovoran za nesreće drugih osoba i njihovu imovinu.
- Koristite samo originalne rezervne dijelove i pribor.
- Popravke na uređaju smiju izvoditi samo proizvođač odn. njegove servisne radionice.
- Nosite zaštitu za sluh.
- Vrtni traktor nije odobren za vožnju na cestama i ne smije se voziti po javnim stazama i prometnicama.
- Nemojte kositi po nevremenu. Nema zaštite od udara groma.
- Ne smiju se prevoziti ljudi na uređaju.
- Nemojte kositi na padinama nagiba preko 10° (18 %)
- Nakon konzumiranja alkohola i lijekova koji bi mogli ograničiti sposobnost reagiranja ili droga, ne smije se raditi vrtnim traktorom i/ili na njemu pričvršćenom dodatnom opremom.
- Uvijek kosite poprečno prema padini.
- Slijedite lokalna, komunalno dozvoljena radna vremena.
- Vrtni traktor svojom težinom može prouzročiti teške ozljede. Oprezno obavljajte utovar i istovar vrtnog traktora kod njegovog transporta u vozilu ili prikolici.
- Ovaj vrtni traktor ne smije se vući. Kod transporta na javnim prometnicama treba koristiti prikladno vozilo.
- Vrtni traktor nemojte pogoniti u slabo prozračenim radnim područjima (npr. garaži). Ispušni plinovi sadrže otrovan ugljični monoksid i druge štetne tvari.
- Prije svake primjene:
 - Provjerite istrošenost ili oštećenje zaklopke bočnog izbacivača.
 - Provjerite istrošenost ili oštećenje zatvarača dijela za malčiranje.

4 RASPAKIRANJE I MONTAŽA TRAKTORA

Kod raspakiranja i montaže traktora slijedite priložene upute za montažu.

! NAPOMENA Slijedite i priložene Upute za uporabu benzinskog motora.

! UPOZORENJE! Opasnost od ozljeda zbog nepotpune montaže! Rad nepotpuno montiranog vrtnog traktora može izazvati teške ozljede i oštećenje uređaja.

- Vrtni traktor koristite samo kada je potpuno sastavljen.
- Izvršite sve radove montaže opisane u uputama za montažu. U slučaju dvojbe, prije stavljanja u pogon pitajte stručnjaka je li montaža ispravno obavljena!
- Provjerite prisutnost i ispravnost svih sigurnosnih i zaštitnih elemenata!

5 STAVLJANJE U POGON

5.1 Provjera kosilice

Prije uporabe uvijek se vizualno provjerom mora provjeriti jesu li rezni alat, pričvršni svornjaci i cjelokupna rezna jedinica istrošeni ili oštećeni. Da bi se izbjegla necentriranost, istrošene ili oštećene noževe treba zamijeniti novima.

5.2 Punjenje ulja

Prije prvog stavljanja u pogon motor mora biti napunjen uljem. Pritom uzmite u obzir upute proizvođača motora. Imajte na umu to da se redovito mora provjeravati razina ulja, a po potrebi ga treba nadopuniti.

5.3 Punjenje goriva

! UPOZORENJE! Opasnosti pri rukovanju gorivom! Benzin je lako zapaljiv. Spremnik goriva punite samo na otvorenom! Zabranjeno pušenje! Nemojte puniti kada motor radi ili je vruć!

Za točenje koristite prikladan lijevak ili cijev za ulijevanje da ne bi došlo do prolivanja goriva po motoru, kućištu ili tlu.

Iz sigurnosnih razloga se u slučaju oštećenja moraju zamijeniti oštećeni zatvarač spremnika goriva i drugi zatvarači spremnika.

Ako se gorivo prelije, motor se ne smije pokretati. Traktor treba ukloniti s mjesta onečišćenog gorivom, a proliveno gorivo mora se krpom pokupiti i obrisati s tla, motora i kućišta.

Treba izbjegavati bilo koji pokušaj pokretanja dok pare goriva potpuno ne ishlape.

Gorivo čuvajte isključivo u spremnicima predviđenima za tu svrhu.

Upotrijebite bezolovni benzin, min. ROZ 91.

Punjenje spremnika

- Po potrebi isključite motor i radi sigurnosti izvucite kontaktni ključ.
- Pričekajte da se motor malo ohladi.
Upozorenje! Opasnost od eksplozije zapaljivog goriva!
- Otvorite poklopac motornog prostora/zatvarača spremnika kako biste pristupili poklopcu spremnika.
- Otvorite zatvarač spremnika i natočite gorivo.
Pozor! Izbjegnite prepunjavanje spremnika goriva!
- Zatvorite zatvarač spremnika.
- Zatvorite poklopac motornog prostora/zatvarača spremnika.

5.4 Provjera tlaka guma

- Redovito provjeravajte tlak guma.
- Pročitajte predviđeni tlak guma na gumama (preporuka: 1 bar).

i NAPOMENA 1 PSI = 0,07 bar.

Standardnom nožnom zračnom pumpom može se provjeriti tlak guma i napumpati zrak.

5.5 Podešavanje visine naslona za ruke* (09)

*: *Opcija*

- Otklopite naslone za ruke (09/1) prema gore barem 10° (09/a).
Napomena: *Nazubljena matica najbolje se vidi kada je naslon za ruke potpuno preklopljen.*
- Okrećite nazubljenu maticu (09/2) na svakom naslonu za ruku u smjeru strelice (09/b) dok ne podesite željenu visinu:
 - : Pomaknite naslon za ruke prema gore.
 - : Pomaknite naslon za ruke prema dolje.
- Zaklopite naslone za ruke prema dolje.

5.6 Provjera sigurnosnih elemenata

Sigurnosni elementi moraju se provjeriti prije svakog pokretanja vrtnog traktora.

⚠ UPOZORENJE! **Opasnost kod provjere sigurnosnih elemenata!** Sigurnosni elementi smiju se provjeravati samo sa sjedala vozača i ako u blizini nema drugih ljudi ni životinja!

Sve provjere izvedite na ravnoj podlozi kako se vrtni traktor ne bi neželjeno pokretao.

5.6.1 Provjera kontaktne sklopke kočnice

Sklopka kontakta kočnice sprečava pokretanje motora ako se ne pritisne kočnica.

- Motor je isključen.
- Sjednite na sjedalo vozača.
- Otpustite parkirnu kočnicu tako da pritisnete papučicu kočnice (04/1).
- Pokušajte pokrenuti motor (kontaktni ključ u položaju III).

i NAPOMENA Motor se ne smije pokretati!

5.6.2 Provjera kontaktne sklopke kosilice

Kontaktna sklopka kosilice sprečava pokretanje motora kada je kosilica aktivirana.

- Motor je isključen.
- Sjednite na sjedalo vozača.
- Stanite na papučicu kočnice (04/1) i aktivirajte parkirnu kočnicu (04/2).
- Uključite kosilicu (02/5, položaj "1").
- Pokušajte pokrenuti motor (kontaktni ključ u položaju III).

i NAPOMENA Motor se ne smije pokretati!

5.6.3 Provjera kontaktne sklopke sjedala

Kontaktna sklopka sjedala omogućava isključivanje motora ako kod uključene kosilice sjedalo vozača bude prazno.

- Sjednite na sjedalo vozača.
- Stanite na papučicu kočnice (04/1) i aktivirajte parkirnu kočnicu (04/2).
- Pokrenite motor i pobrinite se da radi na maksimalnom broju okretaja.
- Uključite kosilicu (02/5, položaj "1").
- Rasteretite sjedalo tako da ustanete (nemojte silaziti!).

i NAPOMENA Motor se mora isključiti!

6 POGON TRAKTORA

⚠ UPOZORENJE! **Opasnosti zbog nedovoljnog poznavanja vrtnog traktora!** Prije početka pažljivo pročitajte Upute za uporabu! Posebno pazite na sve sigurnosne napomene! Savjesno izvršite sve radove montaže i korake kod stavljanja u pogon. U slučaju dvojbe obratite se proizvođaču!

6.1 Osnovne pripreme mjere

- Tijekom košnje uvijek nosite čvrstu obuću i duge hlače. Nikada nemojte kositi bos i otvorenim sandalama.
- Provjerite kompletan teren na kojem se primjenjuje vrtni traktor. Uklonite svo kamenje, štapove, žice, kosti i druga strana tijela koja bi se mogla zahvatiti i izbaciti. I tijekom košenja treba paziti na strane predmete.
- Izvršite sve radove opisane u dijelu Stavljanje u pogon. To posebno vrijedi za provjeru sigurnosnih elemenata.
- Za povlačenje tereta koristite samo mehanizam prikolice! Nemojte prekoračiti nosivost.
- Nije dozvoljen transport predmeta vrtnim traktorom!

6.2 Uporaba pribora

⚠ UPOZORENJE! **Opasnost zbog pogrešnog pribora ili pogrešnog načina uporabe pribora!** Uvijek koristite samo originalnu opremu proizvođača traktora! Uzmite u obzir propise o uporabi iz odgovarajućih priloženih uputa za uporabu!

Uporaba nedozvoljenog pribora ili pogrešna uporaba pribora može izazvati ozbiljne opasnosti za korisnika i druge ljude. Vrtni traktor bi se mogao preopteretiti. To može uzrokovati nezgode s teškim posljedicama.

6.3 Guranje vrtnog traktora (10, 11)

⚠ OPREZ! **Opasnost kod guranja na kosom terenu!** Vrtni traktor gurajte samo na vodoravnim površinama! Na padinama bi se vrtni traktor mogao nekontrolirano kretati nizbrdo.

Kod nožnog hidrostatskog mjenjača

Ručica prenosnika (10/1) nalazi se na stražnjem desnom kućištu.

Deblokada prenosnika kod T3-prijenosnika:

1. Izvucite ručicu prenosnika (10/1) i objesite je prema gore (11).
2. Otpustite kočnicu.
 - ⇒ Sada se vrtni traktor može gurati.

Deblokada prenosnika kod G700-prijenosnika:

1. Ugurajte ručicu prenosnika (10/1) i objesite je prema gore (11).
2. Otpustite kočnicu.
 - ⇒ Sada se vrtni traktor može gurati.

6.4 Pokretanje i isključivanje motora

Pokrenite motor

1. Sjedite na sjedalu vozača.
2. Do kraja pritisnite papučicu kočnice (04/1) na lijevoj strani i blokirajte je ručicom za blokadu (04/2).
3. Uvjerite se da kosilica NIJE uključena. Pritom provjerite položaj pregibne sklopke (02/5, položaj "0").
4. Pomaknite regulator (02/2) broja okretaja motora do gornjeg graničnika. Ovisno o varijanti opreme tamo se nalazi znak prigušnice. Ako ga nema, povucite zaseban gumb prigušnice (02/1).
5. Utaknite kontaktni ključ u kontaktnu bravu (02/4).
6. Kontaktni ključ okrenite u položaj „III“ i tamo ga zadržite sve do pokretanja motora.

Napomena: Za čuvanje akumulatora elektropokretača pokušaj pokretanja ne bi smio trajati dulje od otpr. 5 sekundi.
7. Zatim pustite kontaktni ključ, koji će se automatski vratiti u položaj „II“.
8. Prebacite regulator (02/2) broja okretaja motora u radni položaj. Kod varijante opreme s gumbom prigušnice ponovno ga utisnite (02/1).

Isključite motor

1. Isključite kosilicu (02/5).
2. Prebacite regulator (02/2) broja okretaja motora u položaj praznog hoda.
3. Pritisnite papučicu kočnice (04/1) i blokirajte je ručicom za blokadu (04/2).
4. Kontaktni ključ (02/4) okrenite u položaj „0“.
5. Izvucite kontaktni ključ.

⚠ UPOZORENJE! **Opasnost od vrućeg motora!** Pri isključivanju vozila pazite na to da vrući dijelovi motora (npr. prigušnik buke) ne mogu zapaliti obližnje predmete ni materijal!

6.5 Vožnja traktora

⚠ UPOZORENJE! **Opasnost zbog neprilagodene brzine!** Posebno na početku vozite sporo kako biste se priviknuli na način vožnje i kočenja traktora! Prije svake promjene smjera, treba smanjiti brzinu vožnje tako da vozač uvijek zadrži kontrolu nad vrtnim traktorom te da se pritom ne može prevrnuti!

Vaš traktor pogoni se preko nožnog hidrostatskog prijenosa.

6.5.1 Priprema za vožnju na temperaturama ispod 10 °C

i NAPOMENA Slijedite i priložene Upute za uporabu benzinskog motora.

1. Uvjerite se da kosilica NIJE uključena. Pritom provjerite pregibnu sklopku (02/5, položaj "0").
2. Pokrenite motor i ostavite ga da radi približno 30 sekundi u toplom stanju kako bi postigao optimalnu viskoznošću ulja prijenosnog mehanizma. Nakon toga možete voziti traktor. Kosilicu treba uključiti tek nakon nekoliko minuta rada motora.

6.5.2 Vožnja s nožnim hidrostatskim prijenosom

1. Pritisnite papučicu kočnice (04/1) i blokirajte je ručicom za blokadu (04/2).
2. Namjestite mehanizam za košnju na najviši položaj "7=T" (= transportni položaj), vidi *Poglavlje 6.6.1 "Podešavanje visine reza (06, 08)", stranica 135.*
3. Pokrenite motor.
4. Aktivirajte kočnicu (04/1).
5. Polako pritisnite papučicu za željeni smjer vožnje:
 - Naprijed: Nožna papučica (03/2)
 - Natrag: Nožna papučica (03/1)
6. Što više pritisnete papučicu, to će se traktor brže kretati u odabranom smjeru.
7. Za zaustavljanje otpustite papučicu i pritisnite papučicu kočnice (04/1).

i NAPOMENA Prije svakog napuštanja traktora aktivirajte ručicu za blokadu sa stisnutom papučicom kočnice da ne bi došlo pomicanja traktora!

6.5.3 Vožnja s tempomatom

i NAPOMENA Tempomat se može uključiti samo u vožnji prema naprijed. Kod aktiviranja kočnice tempomat se automatski isključuje.

Uključivanje/isključivanje tempomata:

- Zakrenite ručicu (02/3) prema gore. *Tempomat se uključuje.*
- Zakrenite ručicu (02/3) prema dolje. *Tempomat se isključuje.*

6.5.4 Vožnja i košenje na padinama

⚠ UPOZORENJE! **Opasnost kod grešaka tijekom vožnje na padinama!** Kod vožnje na padinama zahtijeva se poseban oprez! Nijedna padina nije „sigurna“. Pritom se uvijek pridržavajte sljedećih sigurnosnih napomena! Ako kotači proklizaju ili se vozilo pri penjanju na uzbrdici zaustavi, odvojite mehanizam za košnju i priključke. Zatim se sporom vožnjom unatrag držeći ravni smjer spustite niz padinu!

- Nemojte voziti po padinama nagiba većeg od 10° (18 %). Primjer: to odgovara visinskoj razlici od 18 cm po dužnom metru.
- Nemojte voziti naglim kretnjama.
- Nemojte naglo kočiti.
- Održavajte nisku brzinu vožnje.
- Nikada nemojte voziti poprečno prema padini.
- Nemojte naglo ubrzavati.
- Izbjegavajte nagle poteze upravljačem.

6.6 Košenje vrtnim traktorom

Kako biste postigli precizan rezultat košnje, brzinu vožnje treba prilagoditi uvjetima travnjaka. Kod košenja papučicom zadajte najviše 2/3 moguće brzine vožnje. Maksimalna brzina traktora isključivo je predviđena za pogon vožnje bez uključenog mehanizma za košnju.

U normalnom slučaju visina reza je 4 - 5 cm. To odgovara 2. ili 3. položaju podešavanja visine. Kod vlažne i mokre trave kosite višom postavkom visine reza.

Kod vrlo visoke trave preporučljivo je kositi u dva navrata. Kod prvog prolaza namjestite mehanizam za košnju na maksimalnu visinu reza. Zatim kod drugog prolaza možete namjestiti željenu visinu.

6.6.1 Podešavanje visine reza (06, 08)

Mehanizam za košnju traktora može se podizati ili spuštati polugom za podešavanje visine (06/1) desno pored sjedala vozača na više razina.

1. Polugu za podešavanje visine (06/1) pomaknite u željeni smjer:
 - prema dolje (06/a): za malu visinu reza.
 - prema gore (06/b): za veliku visinu reza.

Opcija: Podesite visinu reza s funkcijom memorije (08)

1. Povucite polugu za podešavanje visine (08/1) u transportni položaj "7=T" (08/a) i gurnite je prema van (08/b) kako biste je uglavili.

- Gurnite polugu za odabir (08/2) na željenu visinu reza (08/c). Visina reza prikazuje se u prozoru (08/3) poluge za odabir (od 1 do 6).
- Povucite polugu za podešavanje visine prema unutra (08/d) i gurnite je naprijed dok se ne zaustavi na podešenoj visini reza (08/e).

f NAPOMENA Transportni položaj "7=T" je najveća visina reza. Ne može se unaprijed odabrati polugom za odabir.

Uključivanje mehanizma za košnju

Električno uključivanje: U području instrumentne ploče nalazi se sklopka (02/5). Njome uključite mehanizam za košnju (odnosno, položaj "1").

6.6.2 Uključivanje kosilice

f NAPOMENA Kosilica se smije uključiti tek kada je motor radio otprilike jednu minutu u toplom stanju! Kod uključivanja kosilice vrtni traktor ne smije se nalaziti u visokoj travi.

- Pokrenite motor.
- Prebacite regulator (02/2) broja okretaja motora u radni položaj.
- Namjestite mehanizam za košnju na najviši položaj "7=T" (= transportni položaj), vidi *Poglavlje 6.6.1 "Podešavanje visine reza (06, 08)", stranica 135*.
- Uključite mehanizam za košnju pregibnom sklopkom (02/5) (položaj „1“).
- Podesite željenu visinu reza.
- Primičite se vrtnim traktorom.

6.6.3 Pogon za košnju kod vožnje prema natrag

f NAPOMENA Ako pritisnete samo papučicu prijenosa za vožnju prema natrag, kosilica će se isključiti.

- Pritisnite tipku za "košnju prema natrag" (02/6) i u roku od 5 sekundi pritisnite papučicu (03/1) za vožnju prema natrag.

⚠ UPOZORENJE! **Opasnost od nezgode kod košnje prema natrag!** Pratite stražnji prostor prilikom košnje prema natrag! Kosite unatrag samo kada je to potrebno!

6.6.4 Isključivanje kosilice

⚠ UPOZORENJE! **Opasnost kod zaustavljanja noževa!** Rotirajući/izlazeći nož može posjeci ruke i noge! Stoga svoje ruke i noge odmaknite od reznih alata!

- Isključite kosilicu pregibnom sklopkom (02/5) (položaj „0“).

Kosilica se može isključiti tijekom mirovanja i vožnje traktora.

⚠ UPOZORENJE! **Opasnost od ozljede zbog izbačenih predmeta!** Kod prelaženja površina sa šljunkom i tucanicom mogu se povući predmeti u pokrenutu kosilicu i zatim izbaciti.

- Isključite kosilicu uvijek kada prelazite površine koje nisu travnate.

6.6.5 Malčiranje (12, 13)

Za optimalan rezultat malčiranja potrebno je redovito kositi travu (otprilike 1 do 2 puta tjedno). Pritom odrežite 1/3 visine trave (npr. travu visine 6 cm pokosite 2 cm). Tako se pokošena trava lako može upotrebljavati s preostalom travom.

Komplet za malčiranje sadržan je u isporučenom kompletu:

- Izvedba od 110 cm: Zatvarač dijela za malčiranje postavljen je s lijeve strane mehanizma za košnju.
- Izvedba od 95 cm: Zatvarač dijela za malčiranje je priložen.

Preinaka pogona bočnog izbacivanja u pogon za malčiranje (12)

⚠ UPOZORENJE! **Opasnost od nekompletnog ili oštećenog štitnika mehanizma za košnju.** Vrtni traktor smije se pogoniti samo kada je montiran ispušni za bočno izbacivanje ili je montiran zatvarač dijela za malčiranje pogona za malčiranje. Ako nije montiran jedan od dva zaštitna elementa, rad nije dopušten jer postoji opasnost od upadanja u noževe mehanizma za košnju. Oštećeni zaštitni element odmah treba zamijeniti originalnim zamjenskim dijelom.

⚠ UPOZORENJE! **Opasnosti kod prebacivanja štitnika kosilice.** Vrtni traktor smije se modificirati samo kada je motor isključen i kada je izvučen kontaktni ključ.

Kod prebacivanja iz pogona za bočno izbacivanje na pogon za malčiranje učinite sljedeće:

- Isključite motor.
- Izvučite kontaktni ključ i čuvajte ga na mjestu kojem ne mogu pristupiti drugi.
- Podignite kanal (12/1) za bočno izbacivanje (12/a).
- Stavite zatvarač dijela za malčiranje (12/2) na mehanizam za košnju (12/b).

5. Blokirate zatvarač dijela za malčiranje pridržanom kvačicom (12/3, 12/c).
6. Provjerite ispravno nalijeganje zatvarača dijela za malčiranje (12/2).

Kod modela širine reza 110 cm (13)

Skidanje zatvarača dijela za malčiranje:

1. Otpustite stezaljku (13/1) zatvarača dijela za malčiranje (13/2).
2. Skinite zatvarač dijela za malčiranje s bloka-de (13/3).

6.6.6 Interval košnje

Uzmite u obzir to da trava u različito doba raste različitom brzinom. Preporučuje se na početku proljeća odabrati kraći interval košnje. Povećajte interval košnje ako brzina rasta trave počne opadati tijekom godine.

Ako se trava neko vrijeme nije mogla kositi, najprije odaberite višu postavku visine reza i zatim nakon dva dana ponovno kosite nižom postavkom visine reza.

6.6.7 Košenje visoke trave

Kosite višom postavkom visine reza ako je trava narasla više nego uobičajeno ili kada je prevlažna. Zatim ponovno kosite travu nižom, normalnom postavkom.

6.6.8 Održavanje noževa

Tijekom cijele sezone košenja pobrinite se da su noževi oštri kako bi se izbjeglo otkidanje ili drobljenje stabljika trave. Otkinite stabljike trave na rubovima postaju smeđe. To smanjuje rast i povećava osjetljivost trave na razne bolesti.

- Provjerite noževe nakon svakog rezanja i znaka istrošenosti ili oštećenja! Po potrebi posjetite servisnu radionicu.
- Kod zamjene noževa koristite samo originalne zamjenske noževe.

7 ČIŠĆENJE VRTNOG TRAKTORA

Za optimalnu funkciju i dugo trajanje vrtni traktor mora se redovito čistiti.

Nakon svakog rada očistite prljavštinu koja se nakupila na vrtnom traktoru.

Za čišćenje po mogućnosti koristite komprimirani zrak i četku/kist. Mlaz vode visokotlačnog perača ili vrtnog crijeva može oštetiti električku ili ležajevu.

Pazite na to da posebno motor, prijenos i skretni valjci, kao i kompletna električka ne dođe u kontakt s vodom.

UPOZORENJE! Opasnosti pri čišćenju!

Kod svih radova čišćenja vrijedi sljedeće:

- Isključite motor i izvucite kontaktni ključ.
- Izvucite utikač(e) svječića.
- Zaštitni elementi uklonjeni radi čišćenja moraju ponovno biti montirani nakon čišćenja.
- **OPASNOST OD OPEKLINA:** Vrtni traktor čišтите tek nakon što se rashladi. Motor, prijenos i prigušnik buke su vrlo vrući!
- **OPASNOST OD POREZOTINE:** Kod radova na reznim alatima pazite na oštre noževe. Kod alata za košenje s više oštrica kretnja reznog alata može izazvati kretnju drugog!

7.1 Čišćenje kućišta, motora i prijenosa

POZOR! Oštećenja električnih instalacija prodirućom vodom! Za čišćenje po mogućnosti koristite komprimirani zrak i četku/kist.

Motor i sve ležajeve (kotače, prijenos, ležaj noža) nemojte prskati vodom ni visokotlačnim peračem.

Voda koja prođe unutar uređaja za paljenje, rasplinjača i filter zračenja može izazvati smetnje. Voda unutar ležajeva može uzrokovati gubitak maziva i uništavanje ležajeva.

Za uklanjanje prljavštine i ostataka trave koristite krpu, metlicu, kist duge drške ili slično pomagalo.

8 ODRŽAVANJE

 **UPOZORENJE! Opasnosti pri servisiranju!** Kod svih radova servisiranja vrijedi sljedeće:

- Isključite motor i izvucite kontaktni ključ.
- Izvucite utikač(e) svječića.
- Zaštitni elementi uklonjeni radi servisiranja moraju ponovno biti montirani nakon servisiranja.
- **OPASNOST OD OPEKLINA:** Vrtnim traktorom radite tek nakon što se rashladi. Motor, prijenos i prigušnik buke su vrlo vrući!
- **OPASNOST OD POREZOTINE:** Kod radova na reznim alatima pazite na oštre noževe. Kod alata za košenje s više oštrica kretnja reznog alata može izazvati kretnju drugog reznog alata.
- Kod zamjene dijelova smiju se upotrijebiti samo originalni zamjenski dijelovi.
- U slučaju dvojbe uvijek zatražite pomoć stručne radionice ili kontaktirajte s proizvođačem.

8.1 Plan održavanja

Sljedeće radove korisnik može sam izvesti. Sve ostale radove održavanja, servisiranja i popravaka mora obavljati ovlašteni servis.

i NAPOMENA U slučajevima intenzivne upotrebe i visokih temperatura mogu biti potrebni kraći intervali održavanja od onih navedenih u tablici.

Uvažite i preporučena, godišnja podmazivanja sukladno planu podmazivanja.

Aktivnost	Prije svake primjene	Nakon svake primjene	Nakon prvih 5 sati	Svaki 25 sati rada	Svaki 50 sati rada	Prije svakog skladištenja
Provjeriti razinu motornog ulja*	X					
Zamijeniti motorno ulje*			X			X
Čišćenje filtra zraka*				X		
Zamijeniti filter zraka*					X	
Provjeriti svječicu*					X	
Provjeriti kočnicu (probno kočenje na ravnoj dionici)	X					
Provjeriti tlak guma	X					
Provjeriti noževe za košenje	X					
Provjeriti labave dijelove	X					X
Provjeriti klinasti remen (vizualna provjera)				X		
Čišćenje vrtnog traktora		X				
Očistiti usisnu rešetku za zrak na motoru*	X					
Očistiti prijenosni mehanizam od ostataka trave i pokošenog materijala		X		X		

* pogledajte Upute za uporabu proizvođača motora

8.2 Plan podmazivanja

Da bi se omogućio neometani hod pomičnih dijelova, preporučujemo podmazivanje sljedećih mjesta barem jednom godišnje.

Krpom očistite sva mjesta koja treba podmazati prije podmazivanja ili prskanja. Ne upotrebljavajte vodu kako ne bi došlo do korozije.

Točke podmazivanja:

- Višenamjenskim mazivom podmažite mazalice na osovinskom kraku desno i lijevo (16).
- Poprskajte ležaj prednje osovine na okviru (16/1) uljem za prskanje.

- Segment zupca i upravljački zupčanik prijenosa upravljača (17) podmažite višenamjenskim mazivom.
- Ležaj valjaka i glavčinu prednje i stražnje osovine (18 / 15) podmažite višenamjenskim mazivom.

i NAPOMENA Prije podmazivanja osovina i ležajeva treba skinuti prednje i stražnje kotače.

- Mjesta okretanja i ležajeva: Podmazivanje svih pomičnih mjesta okretanja i ležajeva.

8.3 Zamjena kotača

Zamjenu kotača smije se izvršiti samo na vodravnoj i čvrstoj podlozi.

1. Isključite vrtni traktor i izvucite kontaktni ključ.

2. Do kraja pritisnite papučicu kočnice (04/1) i zaglavite je ručicom za blokadu (04/2).
3. Vrtni traktor zaštitite od otkotrljavanja klinovima ispod kotača. Podmetnite klinove na strani koja se neće podizati.
4. Vrtni traktor podižite samo prikladnim podiznim alatom (npr. škarastom dizalicom vozila) na strani na kojoj treba zamijeniti kotač. Podignite traktor toliko da se kotač koji treba zamijeniti može slobodno okretati.
Pozor! Opasnost od oštećenja uređaja.
Kod podizanja pazite na to da ne savijete nijedan element traktora. Podizni alat stavite samo na stabilne metalne dijelove.
5. Vrtni traktor učvrstite na nosivom elementu podvozja koristeći stabilnu podlogu (npr. drvenom gredom) kako se ne bi spustio ni kod proklizavanja ili naginjanja podiznog alata.
6. Skinite zaštitnu kapicu (14/1).
7. Istisnite sigurnosnu pločicu (14/2) odvijačem. Pazite da se ne izgubi.
8. Skinite podlošku (14/3).
9. Skinite kotač s osovine.
Napomena: *Kod skidanja stražnjih kotača s osovine nemojte izgubiti zaglavne klinove!*
10. Prije ponovne montaže očistite osovinu i pro-vrt u kotaču te ih podmažite višenamjenskim mazivom.
11. Natakните kotač na osovinu.
Napomena: *Kada želite nataknuti stražnje kotače, utori zaglavnih klinova i stražnjeg kotača moraju biti jedan iznad drugog tako da se zaglavni klin može ugurati bez primjene sile.*
12. Natakните podlošku na osovinu.
13. Utisnite sigurnosnu pločicu u utor na osovini. Ako pritom koristite kliješta, pazite na to da njima ne oštetite osovinu.
14. Natakните zaštitnu kapicu na osovinu.
15. Uklonite sigurnosnu podlošku i pažljivo spustite traktor uz pomoć podiznog alata na tlo.

8.4 Akumulator elektropokretača

U kompletu isporuke vrtnog traktora nema punjača akumulatora elektropokretača.

Točna oznaka akumulatora: pogledajte kutiju akumulatora. Akumulator elektropokretača nalazi se ispod poklopca motornog prostora.

U pravilu je akumulator elektropokretača napunjen u tvornici.

Sigurnosne napomene

⚠ UPOZORENJE! Opasnost od pogrešnog rukovanja baterijom elektropokretača! Kako bi se izbjegle opasnosti uslijed pogrešnog rukovanja akumulatorom uzmite u obzir sljedeće smjernice!

- Akumulator elektropokretača ne smije se skladištiti blizu otvorenog plamena, ne smije se paliti niti odlagati na uređaje za grijanje. Postoji opasnost od eksplozije.
- Akumulator elektropokretača tijekom zime skladištite u prohladnom i suhom prostoru (10 – 15 °C). Kod skladištenja treba izbjegavati temperature ispod ledišta.
- Ne ostavljajte akumulator elektropokretača nenapunjen dulje razdoblje. Ako akumulator elektropokretača nije bio korišten dulje vrijeme, treba ga napuniti prikladnim punjačem.
- Nemojte uništiti akumulator elektropokretača. Elektrolit (sumporna kiselina) izaziva nagrizanja kože i odjeće – odmah isperite obilnom količinom vode.
- Održavajte čistoću akumulatora elektropokretača. Obrišite samo suhom krpom. Pritom nemojte koristiti vodu, benzin, razrjeđivač ni slična sredstva!
- Održavajte čistoću priključnih polova i namažite ih mazivom za polove.
- Nemojte kratko spojati priključne polove.

Punjenje akumulatora elektropokretača

Punjenje je potrebno:

- Prije skladištenja za zimsku stanku.
- Kod duljeg mirovanja uređaja (preko 3 mjeseca).

⚠ UPOZORENJE! Opasnost od pogrešnog punjenja akumulatora elektropokretača! Struja punjenja punjača ne smije prelaziti 5 A, a napon punjenja smije iznositi najviše 14,4 V. Kod višeg napona punjenja postoji opasnost od eksplozije akumulatora elektropokretača! Tijekom radova na elektropokretaču uvijek izvucite kontaktni ključ.

Preporučujemo da ovaj plinotijesan akumulator elektropokretača koji ne zahtijeva održavanje napunite posebnim, prikladnim punjačem (dostupno u specijaliziranoj trgovini).

Prije punjenja akumulatora elektropokretača slijedite upute za uporabu proizvođača punjača.

⚠ OPREZ! Opasnost od kratkog spoja! Kako biste izbjegli kratki spoj, uvijek najprije odvojite minus kabel (-) na akumulatoru te ga kao posljednjeg ponovno spojite! Tijekom radova na elektropokretaču uvijek izvucite kontaktni ključ!

1. Izvucite kontaktni ključ (02/4).
2. Otvorite poklopac motornog prostora.
3. Stezaljke punjača spojite na priključne polove akumulatora.

f NAPOMENA Pazite na pravilan polaritet:

- Crvena stezaljka = plus pol (+)
 - Crna stezaljka = minus pol (-)
4. Spojite punjač na električnu mrežu i uključite ga.

8.5 Demontaža kosilice

Kod uporabe traktora za uklanjanje snijega i kod zamjene klinastog remena potrebno je demontirati mehanizam za košnju.

1. Upravljač okrenite do kraja na lijevo (19).
2. Otpustite cilindarski vijak (20) držača kanala 5 do 6 okretaja.
3. Mehanizam za košnju spustite na najniži položaj "1" i blokirajte ga (21), vidi *Poglavlje 6.6.1 "Podešavanje visine reza (06, 08)", stranica 135.*
4. Objesite povlačnu oprugu na mehanizmu za košnju (22).
5. Mehanizam za košnju ponovno postavite u krajnji gornji položaj (23).
6. Objesite kanal klinastog remena (24).
7. Otkočite klinasti remen s remenice klinastog remena motora (25).
8. Mehanizam za košnju ponovno spustite na najniži položaj "1" i blokirajte ga (26), vidi *Poglavlje 6.6.1 "Podešavanje visine reza (06, 08)", stranica 135.*
9. Uklonite sigurnosne zatike (4 komada) (27) s pridržnih poluga mehanizma za košnju.
10. Skinite pridržnu šipku preko svornjaka (27).
11. Polugu za podešavanje visine stavite na najviši položaj "7=T" i blokirajte ga (28), vidi *Po-*

glavlje 6.6.1 "Podešavanje visine reza (06, 08)", stranica 135.

8.6 Zamjena klinastog remena

Za zamjenu klinastog remena obratite se ovlaštenoj specijaliziranoj radionici.

9 TRANSPORT

Kod transporta vrtnog traktora transportnim uređajima (npr. prikolicom za osobno vozilo), mora se podmetnuti kosilica radi rasterećenja ovjesa kosilice.

Kod transporta pazite na dovoljnu nosivost prijevoznog sredstva i prikladno učvršćenje vrtnog traktora.

10 SKLADIŠTENJE

Vrtni traktor treba držati na mjestu zaštićenom od nepovoljnih vremenskih uvjeta, posebice od vlage, te dugog izravnog izlaganja sunčevom zračenju.

Vrtni traktor nikada ne skladištite s gorivom u spremniku unutar objekta, u kojem može doći do kontakta para goriva i plamena ili iskre. Vrtni traktor držite samo u prostorijama prikladnima za držanje motornih vozila.

Izbjegavajte skladištiti vrtni traktor s punim spremnikom goriva na dulje vrijeme, npr. tijekom zime. Gorivo može ispariti.

Prije dugotrajnog skladištenja treba ispustiti gorivo iz spremnika i rasplinjača kako bi se spriječila taloženja i zbog toga problemi prilikom pokretanja. Za pomoć se obratite specijaliziranoj radionici.

11 POMOĆ U SLUČAJU SMETNJI

⚠ OPREZ! Opasnost od ozljeda. Oštri i pomni dijelovi uređaja mogu uzrokovati ozljede.

- Kod radova održavanja, njege i čišćenja uvijek nosite zaštitne rukavice!

f NAPOMENA Kod smetnji koje nisu navedene u ovoj tablici ili koje ne možete ukloniti sami, obratite se našoj servisnoj službi.

Smetnja	Uzrok	Uklanjanje
Motor se ne pokreće.	Nema goriva.	Napunite spremnik; Provjerite odzračnik spremnika; Provjerite filter goriva.
	Loše, prljavo gorivo, staro gorivo u spremniku.	Uvijek upotrijebite svježije gorivo iz čistih spremnika; Očistite rasplinjač (radionica servisne službe).

Smetnja	Uzrok	Uklanjanje
	Filtar zraka onečišćen.	Očistite filtir zraka (pogledajte Upute za uporabu proizvođača motora).
	Nema iskre paljenja.	Očistite svjeću, po potrebi primijenite novu, provjerite kabel paljenja, provjerite uređaj za paljenje (radionica servisne službe).
	Zbog više pokušaja pokretanja u prostoru sagorijevanja motora ima previše goriva.	Odvrnite svjeću i osušite je.
Ne funkcionira elektropokretač.	Prazan ili slab akumulator elektropokretača.	Napunite akumulator elektropokretača.
	Sigurnosna sklopka na sjedalu vozača nije u funkciji.	Smjestite se pravilno na sjedalo vozača; neispravna sklopka.
	Sigurnosna sklopka na papučici kočnice nije u funkciji.	Do kraja stisnite papučicu kočnice.
	Uključen je mehanizam za košnju.	Isključite mehanizam za košnju.
	Osigurač na polu (+) kabela akumulatora elektropokretača.	Provjerite osigurač, po potrebi ga zamijenite.
Snaga motora opada.	Previsoka ili prevlažna trava.	Ispravite visinu reza; omogućite slobodan prostor za mehanizam za košnju kratkim odmicanjem prema natrag.
	Filtar zraka onečišćen.	Očistite filtir zraka (pogledajte Upute za uporabu proizvođača motora).
	Nije ispravna postavka rasplinjača.	Pobrinite se za provjeru postavke (radionica servisne službe).
	Noževi su jako istrošeni.	Zamijenite noževe (radionica servisne službe).
	Previsoka brzina vožnje.	Smanjite brzinu vožnje.
Vrtni traktor jako vibrira.	Mehanizam za košnju je oštećen.	Provjerite mehanizam za košnju (radionica servisne službe).
Vrtni traktor se ne okreće.	Kod nožnog hidrostatskog mjenjača: nema pogona vožnje.	Prebacite ručicu premosnika na radni položaj (vidi <i>Poglavlje 6.3 "Guranje vrtnog traktora (10, 11)"</i> , stranica 134).
Neprecizan rez.	Noževi su istrošeni, tupi.	Zamijenite ili izbrusite noževe. Centrirajte izbrusene noževe (radionica servisne službe)!
	Pogrešna visina reza.	Korigirajte visinu reza.
	Prenizak broj okretaja motora.	Namjestite maksimalni broj okretaja motora.
	Previsoka brzina vožnje.	Usporite.

Smetnja	Uzrok	Uklanjanje
	Različiti tlak guma na kotačima.	Napumpajte na predviđeni tlak zraka. Na gumama provjerite ispravan tlak guma.
Pogon vožnje, kočnica, spojka i mehanizam za košnju.		Pobrinite se da provjeru izvrši samo radionica servisne službe!

12 KORISNIČKA SLUŽBA/SERVIS

Kod pitanja o jamstvu, popravku ili zamjenskim dijelovima obratite se obližnjoj servisnoj službi tvrtke AL-KO. One su navedene na internetskoj stranici:

www.alko-garden.com/service-contacts

Za više informacija o rezervnim dijelovima posjetite:

www.alko-garden.com/spareparts

14 JAMSTVO

Možebitne greške u materijalu ili proizvodnji na uređaju uklonit ćemo tijekom zakonskoga roka zastare za jamstvo na nedostatke prema vlastitom izboru popravljanjem ili zamjenskom dostavom. Rok zastare određuje se prema pravu države u kojoj je uređaj kupljen.

Naša jamstvena izjava vrijedi samo u slučaju:

- poštivanja ovih Uputa za uporabu
- namjenskog rukovanja
- uporabe originalnih rezervnih dijelova

Jamstvo prestaje vrijediti u slučaju:

- samovoljnih pokušaja popravaka
- samovoljnih tehničkih izmjena
- nenamjenske uporabe

Jamstvo ne obuhvaća:

- oštećenja laka koja proizlaze iz normalnog trošenja
- potrošne dijelove koji su na kartici zamjenskih dijelova označeni okvirom xxxxxx (x)
- Motore s unutrašnjim izgaranjem (ovdje vrijede uvjeti jamstva proizvođača dotičnog motora)

Jamstveni rok počinje teći s datumom kupnje od strane prvog krajnjeg korisnika. Mjerodavan je datum na računu. Obratite se svom trgovcu ili najbližoj ovlaštenoj servisnoj službi zajedno s ovom jamstvenom izjavom i originalnim računom. Ova izjava ne utječe na zakonska prava koja kupac ima prema prodavaču u slučaju nedostataka.

ПРЕВОД ОРИГИНАЛНОГ УПУТСТВА ЗА РАД

Садржај

1	Информације о Упутствима за употребу	144	6	Рад трактора	150
1.1	Симболи на насловној страни	144	6.1	Основне припремне мере	150
1.2	Објашњења ознака и сигналних речи	144	6.2	Употреба додатне опреме	150
2	Опис производа	144	6.3	Гурање вртног трактора (10, 11)	150
2.1	Сврсисходна употреба	144	6.4	Покретање и искључивање мотора	150
2.2	Могућа погрешна употреба	144	6.5	Вожња трактора	151
2.3	Симболи на уређају	145	6.5.1	Припрема за вожњу на температурама испод 10 °C	151
2.4	Сигурносни и заштитни уређаји	145	6.5.2	Вожња са ножним хидростатским преносником	151
2.5	Преглед производа (01)	145	6.5.3	Вожња са темпоматом	151
2.6	Елементи за руковање	145	6.5.4	Вожња и кошење на падинама	152
2.6.1	Стандардна табла са инструментима (02)	146	6.6	Кошење вртним трактором	152
2.6.2	Руковање преносником (брзина вожње) (03)	146	6.6.1	Подешавање висине реза (06, 08)	152
2.6.3	Педала кочнице (04)	146	6.6.2	Укључивање косилице	152
2.6.4	Ножни хидростатски преносник (03, 04)	146	6.6.3	Погон за кошњу код вожње према назад	152
2.6.5	Опција "smart Cockpit" (05)*	146	6.6.4	Искључивање косилице	153
2.6.6	Опција "Подешавање висине реза са Метогу функцијом" (07)*	147	6.6.5	Малчирање (12, 13)	153
3	Безбедносне напомене	148	6.6.6	Интервал кошења	153
4	Распакирање и монтажа трактора	148	6.6.7	Кошење високе траве	153
5	Пуштање у погон	148	6.6.8	Одржавање ножева	153
5.1	Контрола косилице	148	7	Чишћење вртног трактора	154
5.2	Пуњење угља	149	7.1	Чишћење кућишта, мотора и преносника	154
5.3	Пуњење горива	149	8	Одржавање	154
5.4	Контрола притиска гума	149	8.1	План одржавања	154
5.5	Подешавање висине наслона за руке* (09)	149	8.2	План подмазивања	155
5.6	Контрола безбедносних елемената	149	8.3	Замена точкова	155
5.6.1	Контрола контактнoг прекидача кочнице	149	8.4	Акумулатор стартера	156
5.6.2	Контрола контактнoг прекидача косилице	150	8.5	Демонтажа косилице	157
5.6.3	Контрола контактнoг прекидача седишта	150	8.6	Замена клинастог каиша	157
			9	Транспорт	157
			10	Складиштење	157
			11	Помоћ у случају сметњи	157
			12	Служба за кориснике/Сервис	159
			13	Информације о изјаве о усклађености	159
			14	Гаранција	159

1 ИНФОРМАЦИЈЕ О УПУТСТВИМА ЗА УПОТРЕБУ

- Код немачке верзије се ради о оригиналном упутству за употребу. Верзије на свим осталим језицима су преводи оригиналног упутства за употребу.
- Ова упутства за употребу држите на лако доступном месту да би вам увек била при руци када будете требали одређене информације о уређају.
- Уређај предајте новом власнику само са Упутством за употребу.
- Прочитајте и следите све безбедносне напомене и упозорења из ових Упутства за употребу.
- Вртни трактори се испоручују у различитим варијантама опреме. Имајте на уму да се слике могу мало разликовати од оригинала. У случају проблема са описима, обратите се стручној радиони или произвођачу.
- Поштујте приложена упутства за монтажу и упутства за употребу бензинског мотора.

1.1 Символи на насловној страни

Симбол	Значење
	Пре првог коришћења обавезно пажљиво прочитајте ова Упутства за употребу. То је услов за безбедан рад и неометано руковање.
	Упутство за употребу
	Бензинским уређајем немојте радити у близини отвореног пламена или извора топлоте.

1.2 Објашњења ознака и сигналних речи

⚠ ОПАСНОСТ! Указује на непосредну опасност која ће – ако се не избегне – могла изазвати смрт или тешку повреду.

⚠ УПОЗОРЕЊЕ! Указује на потенцијалну опасност која би – ако се не избегне – могла изазвати смрт или тешку повреду.

⚠ ОПРЕЗ! Указује на потенцијалну опасност која би – ако се не избегне – могла изазвати мале или блаже повреде.

⚠ ПАЖЊА! Указује на ситуацију која би – ако се не избегне – могла проузроковати материјалну штету.

ℹ НАПОМЕНА Посебне напомене за боље разумевање и руковање.

2 ОПИС ПРОИЗВОДА

Вртни трактори са бочним избацивачем производе се у различитим варијантама. Код следећих описа у овим Упутствима за употребу прочитајте опис који се односи на ваш вртни трактор.

Карактеристике овог вртног трактора:

- Преносни механизам: Ножни хидростатски
- Квачило ножа: електромагнетско
- Косилица за бочно избацивање са затварачем за кошење са малчирањем

Типске разлике:

- Тип мотора
- Снага мотора
- Ширина реза

Врста преносника:

- Т3
- G700

2.1 Сврнисходна употреба

Вртни трактор је предвиђен за кошење приватних кућних и хоби вртова макс. нагине падине 10° (18 %). Додатне употребе, нпр. малчирање, дозвољене су само уз употребу оригиналног прибора и поштивање максималних вредности оптерећења.

Овај уређај је предвиђен искључиво за приватну употребу. Сваки другачији начин коришћења, као и недозвољене преправке или доградње се сматра ненаменском употребом и доводи до престанка важења гаранције, губитка усаглашености са прописима и одбијања сваке одговорности произвођача за штету корисника или трећих лица.







2.2 Могућа погрешна употреба

Вртни трактор није предвиђен за професионалну примену у јавним парковима, на спортским теренима, као ни у пољопривреди ни шумарству.

⚠ УПОЗОРЕЊЕ! Опасности код преоптерећења вртног трактора! Код употребе приколице посебно пазите на то да не прекорачите дозвољена оптерећења и нагибе узбрдице/низбрдице. Прекорачење може превише оптеретити кочну снагу вртног трактора и изазвати опасне ситуације!

🚫 НАПОМЕНА Имајте на уму да вртни трактор нема дозволу за јавни саобраћај и због тога се не смије возити на јавним прометницама!

2.3 Символи на уређају

	Прочитајте упутство за употребу пре пуштања у рад!
	Током кошења се други људи, а посебно деца, и животиње не смеју приближавати радном подручју.
	Извуците контактни кључ пре радова одржавања и поправки!
	Пажња опасност! Држите руке и ноге даље од механизма за сечење!
	Немојте возити на падинама нагиба преко 10° (18 %)! 
	Опасност: Немојте овде долазити!
	Опасност од опеклина на врућим површинама!
	Опасност од опеклина на врућим површинама!

2.4 Сигурносни и заштитни уређаји

⚠ УПОЗОРЕЊЕ! Опасност од уклоњених или модификованих заштитних елемената! Забрањен је сваки рад са уклоњеним или модификованим заштитним елементима. Неисправни заштитни елементи сместа се морају поправити или заменити!

Најважнији заштитни елементи:

- Контактни прекидач кочнице
- Контактни прекидач косилице
- Затварач дела за малчирање
- Контактни прекидач седишта
- Поклопци косилице
- Поклопац бочног избацивача

2.5 Преглед производа (01)

Бр.	Саставни део
1	Управљач
2	Табла са инструментима
3	Поклопац моторног простора
4	Педала кочнице
5	Активација преносника према назад
6	Активација преносника према напред
7	Ручица за блокаду педале кочнице
8	Ручица темпомата*
9	Косилица
10	Затварач дела за малчирање
11	Поклопац бочног избацивача
12	Премосник преносника
13	Промена висине реза ■ са Мемогу функцијом*
14	Седиште возача ■ са наслонима за руке

* Изведба варира у зависности од модела

2.6 Елементи за руковање

У наставку су описани контролни елементи вртних трактора са бочним избацивачем. Обавезно прочитајте опис који се односи на ваш вртни трактор.

2.6.1 Стандардна табла са инструментима (02)

У наставку се објашњавају елементи стандардне табле са инструментима.

Регулација броја обртаја мотора

f НАПОМЕНА Узмите у обзир то да активација регулатора током вожње утиче на брзину!

Код регулатора са уграђеним чоком:

Померањем регулатора (02/2) повећава се и смањује број обртаја мотора. У крајњем горњем положају се активира чок.



Укључивање чока: Гурните регулатор горе до краја до знака чока. Примените ову позицију само за покретања мотора.

Напомена: Неке варијанте трактора имају специјално дугме чока (02/1) на табли са инструментима. Њега треба код покретања трактора додатно повући. Ако мотор ради, полако стисните дугме назад!



Погон за кошњу: У овој позицији мотор ради на максималном броју обртаја.



Празни ход: У овој позицији мотор ради на минималном броју обртаја.

Контактна брава (02/4)

Положај	Рад
0	Мотор искључен. Може се извући контактни кључ.
I	Фарови су укључени. Након покретања мотора у тој позицији се укључују фарови.
II	Радна позиција током рада мотора.
III	Позиција покретања код активације мотора. Чим се мотор покрене, пустите кључ. Након тога се враћа у радну позицију II.

2.6.2 Руковање преносником (брзина вожње) (03)

Вртни трактори су опремљени ножним хидростатским преносником.

Неки модели су опремљени темпоматом.

Код вожње према напред и назад на десној страни се налазе две посебне педале.

Смер вожње	Опис
Напред	Стисните десну педалу (03/2) за вожњу према напред.
Назад	Стисните леву педалу (03/1) за вожњу према назад. <i>Напомена:</i> Ако се стисне само педала за вожњу према назад, косилица ће се искључити. Погон за кошњу код вожње према назад: Кошење вртним трактором.

2.6.3 Педала кочнице (04)

- **Кочница:** Када педалу за кочење (04/1) стиснете до краја, активира се кочница преносника и трактор кочи.
- **Паркирна кочница:** Ако код стиснуте педале кочнице (04/1) повучете ручицу за блокаду (04/2) према горе, кочница ће се блокирати. Новим стискањем педале кочнице отпушта се кочница.

2.6.4 Ножни хидростатски преносник (03, 04)

Ножни хидростатски преносник се укључује уз помоћ две педале (03/1 и 03/2).

Код **покретања** током рада мотора прво отпустите паркирну кочницу (04/2) и затим стисните педалу (03/2) за вожњу према напред или педалу (03/1) за вожњу према назад. Што више стиснете педалу, то ће те брже возити у одабраном смеру.

Вожња према напред: Стисните на десној страни спољну педалу (03/2).

Вожња према назад: Стисните на десној страни унутрашњу педалу (03/1).

2.6.5 Опција "smart Cockpit" (05)*

* Ако није садржано у обиму испоруке, "smart Cockpit" опционо може да се надогради.

Помоћу "smart Cockpit", вашег паметног телефона компатибилног са Bluetooth-ом и апликације AL-KO inTOUCH побољшавате удобност коришћења вашег премијум баштенског трактора.

На УСБ утичници за пуњење на "smart Cockpit-у" можете да пуните свој паметни телефон

током вожње. Ако је ваш паметни телефон опремљен за индукционо пуњење, додатно можете да набавите додатни модул за индукционо пуњење.

Контактирајте вашег дистрибутера.

ПАЖЊА! Опасност од разарања штампане плоче. Искључивањем батерије стартера када баштенски трактор ради може доћи до разарања електронских штампаних плоча у "smart Cockpit-y".

- Окрените кључ за паљење у положај "0" (тј. паљење искључено), пре него што искључите батерију стартера.
- Никада немојте радити са баштенским трактором без батерије стартера.

2.6.5.1 Бежични Bluetooth модул и апликација AL-KO inTOUCH

"smart Cockpit" је опремљен бежичним Bluetooth модулом. Он омогућава бежично повезивање вашег паметног телефона са баштенским трактором.

Прво повезивање могуће је у року од 60 секунди после окретања кључа за паљење у произвољну позицију (положај I, II или III).

После првог повезивања је успостављање везе са бежичним Bluetooth модулом могуће у сваком тренутку, све док је култиватор укључен.

Апликација AL-KO inTOUCH

Вашем паметном телефону потребна је интернет веза, да би могла да се инсталира апликација AL-KO inTOUCH и користе интернет функције. Интернет везу паметни телефон успоставља или путем бежичне везе или путем бежичне ЛАН мреже.

Апликација AL-KO inTOUCH је доступна за уређаје на бази Android-а у Google Play Store-у и за уређаје на бази iOS-а у Apple App Store-у:



<https://alko-garden.com/smart-connect/>

Скенирајте овај QR код, да бисте сазнали како да инсталирате апликацију AL-KO inTOUCH на вашем паметном телефону и добијете додатне информације о вашем уређају. С тим можете да ваш "smart-connected" уређај такође повежете са интернетом.

1. Покрените апликацију AL- KO inTOUCH.
2. Креирајте кориснички налог на "Регистрација" или се са већ постојећим налогом пријавите на "Пријава". Ако сте се пре тога регистровали у нашој интернет продавници, можете да користите ова кориснички налог.
3. Допуните нови уређај путем "Додај нови уређај".
4. Следите остала упутства.
5. Ако се код вашег уређаја ради о "smart-connect" компатибилном уређају, спроведите "smart-connect" асистента директно у близини уређаја.
6. Следите остала упутства.

Код функционалних сметњи на баштенском трактору ваш дистрибутер може да вам помогне путем апликације AL-KO inTOUCH. У ту сврху морате да дистрибутеру дозволите приступ у апликацији AL-KO inTOUCH.

И НАПОМЕНА Ажурирања за апликацију AL-KO inTOUCH се врше аутоматски преко интернета (FOTA: Firmwareupdate Over The Air).

2.6.5.2 Акције у "Smart Home" / "Smart Garden" (IFTTT)

Путем апликације AL-KO inTOUCH можете да покренете до 3 IFTTT акције (IFTTT: If This Then That). На <https://ifttt.com/> морате да претходно утврдите ове акције (нпр. управљање уређајима у "Smart Home" или "Smart Garden", укључивање наводњавања, отварање гаражних врата). IFTTT акције зависно од модела претплате понуђача могу бити бесплатне или се плаћају.

И НАПОМЕНА Детаљне информације о IFTTT-у можете пронаћи на: <https://alko-garden.de/ifttt-de/>

2.6.6 Опција "Подешавање висине реза са Мемору функцијом" (07)*

* Ако није садржано у обиму испоруке, Мемору функција опционо може да се надогради.

Механика подешавања висине реза меморише подешену висину реза, ако косилица у сврху пражњења кутије за сакупљање траве морате да подигнете у транспортни положај. Тиме је осигурано да после пражњења наставите кошење са истом висином реза.

- Полугом за предизбор (07/1) бирате висину реза:
 - Степен 1: најнижа висина реза која сед може изабрати
 - Степен 6: највиша висина реза која сед може изабрати
- Ручицом за подешавање висине (07/2) подешавате транспортни положај "7=T". Овај положај је истовремено и највиша висина реза (не може се бирати).

Изабране висине реза 1 до 6 се у прозору (07/3) полуге за предизбор могу јасно препознати из положаја возача. Ручицом за подешавање висине подижете или спуштате косилицу до претходно изабране висине реза.

Поступа подешавања висине реза: види *Поглавље 6.6.1 "Подешавање висине реза (06, 08)", страна 152.*

3 БЕЗБЕДНОСНЕ НАПОМЕНЕ

- Деца и друга лица која нису упозната са упутством за руковање не смеју користити уређај.
- Обратите пажњу на локалне прописе у вези са минималном старошћу руковаоца.
- Упутите децу и младе да се не играју овим уређајем.
- Косите само при дневном светлу или добром осветљењу.
- Удаљите друга лица из подручја опасности.
- Руковалац сноси одговорност за незгоде повезане са другим особама и њиховом имовином.
- Употребљавајте само оригиналне резервне делове и оригиналан прибор.
- Оправке на уређају смеју да изводе произвођач одн. нека од његових сервисних радионица.
- Носите заштиту од буке.
- Вртни трактор није одобрен за вожњу на путевима и не сме да се вози по јавним стазама и путевима.
- Немојте да косите по невремену. Нема заштите од удара муње.
- Забрањено је превозити људе овим уређајем.
- Немојте косити на стрминама нагиба преко 10° (18%)
- Након конзумације алкохола и лекова који би могли да ограниче способност

реаговања или дрога, забрањен је рад вртним трактором и/или додатном опремом која је на њему причвршћена.

- Увек косите попречно на стрмини.
- Следите локална, комунално допуштена радна времена.
- Вртни трактор својом тежином може да проузрочи тешке повреде. Опрезно обављајте утовар и истовар вртног трактора код његовог транспорта у возилу или на приколици.
- Овај вртни трактор не сме се одвозити вучом. Код транспорта на јавним путевима мора се користити прикладно возило.
- Вртни трактор немојте користити у слабо проветреним радним подручјима (нпр. гаражи). Издувни гасови садрже отрован угљен-моноксид и друге отровне супстанције.
- Пре сваке употребе:
 - Проверите истрошеност или оштећење клапне бочног избацаивача.
 - Проверите истрошеност или оштећење затварача дела за малчирање.

4 РАСПАКИРАЊЕ И МОНТАЖА ТРАКТОРА

Код распакирања и монтаже трактора следите приложена упутства за монтажу.

И НАПОМЕНА Следите и приложена Упутства за употребу бензинског мотора.

⚠ УПОЗОРЕЊЕ! Опасност због непотпуне монтаже! Употреба непотпуно монтираног вртног трактора може да доведе до тешких повреда и оштећења.

- Вртни трактор пустите у рад само када је комплетно монтиран.
- Извршите све радове монтаже описане у упутствима за монтажу. У случају двојбе, пре стављања у погон питајте стручњака да ли је монтажа исправно обављена!
- Проверите присутност и исправност свих безбедносних и заштитних елемената!

5 ПУШТАЊЕ У ПОГОН

5.1 Контрола косилице

Пре употребе увек се визуелном контролом мора проверити да ли су алат за сечење,

причврсне чивије и комплетна јединица за сечење истрошени или оштећени. Да би се избегла нецентрираност, истрошене или оштећене ножеве треба заменити новима.

5.2 Пуњење уља

Пре првог пуштања у рад, мотор мора бити напуњен уљем. Код тог корака следите упутства произвођача мотора. Пазите да се редовно проверава ниво уља, а по потреби га треба надопунити.

5.3 Пуњење горива

⚠ УПОЗОРЕЊЕ! Опасности код руковања горивом! Гориво је веома запаљиво. Резервоар горива пуните само на отвореном! Забрањено пушење! Немојте пунити док мотор ради или је врућ!

За точење користите прикладан левак или цев за уливање да не би дошло до цурења горива по мотору, кућишту или тлу.

Из безбедносних разлога се у случају оштећења морају заменити оштећени затварач резервоара горива и други затварачи резервоара.

Ако се гориво прелије, мотор се не сме покретати. Трактор треба уклонити са места контаминираним горивом, а проливено гориво мора се крпом покупити и обрисати са тла, мотора и кућишта.

Треба да се избегава сваки покушај покретања док паре горива не исхлапе.

Гориво чувајте само у резервоарима предвиђеним за ту намену.

Употребите безоловни бензин, мин. РОЗ 91.

Пуњење резервоара

1. По потреби искључите мотор и због безбедности извучите контактни кључ.
2. Сачекајте док се мотор мало охлади.
Упозорење! Опасност од експлозије запаљивог горива!
3. Отворите поклопац моторног простора/ поклопац за затварача резервоара, да бисте учинили доступним затварач резервоара.
4. Отворите затварач резервоара и наточите гориво.
Пажња! Избежите прекомерно пуњење резервоара горива!
5. Затворите затварач резервоара.

6. Затворите поклопац моторног простора/ поклопац затварача резервоара.

5.4 Контрола притиска гума

- Редовно проверавајте притисак гума.
- Прочитајте предвиђени притисак гума на гумама (препурука: 1 бар).

И НАПОМЕНА 1 ПСИ = 0,07 бар.

Стандардном ножном пумпом ваздуха може да се провери притисак гума и напумпа ваздух.

5.5 Подешавање висине наслона за руке* (09)

*: Опција

1. Расклопите наслоне за руке (09/1) најмање 10° према горе (09/a).
Напомена: Када је наслон за руке потпуно отклопљен према горе, назуљбена навртка се најбоље види.
2. На сваком наслону за руке окрените назуљбену навртку (09/2) у смеру стрелице (09/b), док се не подеси жељена висина:
 - +: Померити наслон за руке према горе.
 - -: Померити наслон за руке према доле.
3. Поново склопите наслоне за руке према доле.

5.6 Контрола безбедносних елемената

Безбедносни елементи морају се проверити пре сваког покретања вртног трактора.

⚠ УПОЗОРЕЊЕ! Опасност код провере безбедносних елемената! Безбедносни елементи смеју да се проверавају само са седишта возача и када у близини нема других људи ни животиња!

Све контроле извршите на равной подлози да се вртни трактор не би изненада померио.

5.6.1 Контрола контактеног прекидача кочнице

Прекидач контакта кочнице спречава покретање мотора ако се не стисне кочница.

1. Мотор је искључен.
2. Седните на седало возача.
3. Отпустите паркирну кочницу тако да стиснете педалу кочнице (04/1).

- Покушајте да покренете мотор (контактни кључ је у позицији III).

f НАПОМЕНА Мотор се не сме покретати!

5.6.2 Контрола контактнoг прекидача косилице

Контактни прекидач косилице спречава покретање мотора када је косилица укључена.

- Мотор је искључен.
- Седните на седало возача.
- Станите на педалу кочнице (04/1) и активирајте паркирну кочницу (04/2).
- Укључите косилицу (02/5, положај "1").
- Покушајте да покренете мотор (контактни кључ је у позицији III).

f НАПОМЕНА Мотор се не сме покретати!

5.6.3 Контрола контактнoг прекидача седишта

Контактни прекидач седишта омогућава искључивање мотора ако код укључене косилице седиште возача буде празно.

- Седните на седало возача.
- Станите на педалу кочнице (04/1) и активирајте паркирну кочницу (04/2).
- Покрените мотор и побрините се да ради на максималном броју обртаја.
- Укључите косилицу (02/5, положај "1").
- Растеретите седиште тако да устанете (немојте силазити са њега!).

f НАПОМЕНА Мотор се мора искључити!

6 РАД ТРАКТОРА

⚠ УПОЗОРЕЊЕ! Опасности због недовољног познавања вртног трактора!

Пре почетка, пажљиво прочитајте Упутства за употребу! Посебно пазите на све безбедносне напомене! Савесно извршите све радове монтаже и кораке код пуштања у рад. У случају двојбе, контактирајте произвођача!

6.1 Основне припремне мере

- Током кошења увек носите чврсту обућу и дуге хлаче. Никада немојте косити боси ни у отвореним сандалама.
- Проверите комплетан терен на ком се примењује вртни трактор. Уклоните комплетно камење, штапове, жице, кости и друга страна тела која би могла да буду

захваћена и избачена. И током кошења треба пазити на стране предмете.

- Извршите све радове описане у делу Пуштање у рад. То посебно важи за контролу безбедносних елемената.
- За повлачење терета користите само механизам приколице! Немојте прекорачити носивост.
- Није дозвољен транспорт предмета вртним трактором!

6.2 Употреба додатне опреме

⚠ УПОЗОРЕЊЕ! Опасност због погрешне додатне опреме или њеног погрешног начина употребе! Увек користите само оригиналну опрему произвођача трактора! Узмите у обзир прописе о употреби из одговарајућих приложених упутстава за употребу!

Употреба недозвољене опреме или погрешна употреба додатне опреме може да изазове озбиљне опасности за корисника и друге људе. Вртни трактор би се могао преоптеретити. То може узроковати несреће са тешким последицама.

6.3 Гурање вртног трактора (10, 11)

⚠ ОПРЕЗ! Опасност код гурања на косом терену! Вртни трактор гурајте само на хоризонталним површинама! На падинама би се вртни трактор могао неконтролисано кретати низбрдо.

Код ножног хидростатског преносника

Ручица преносника (10/1) се налази на задњем десном кућишту точка.

Деблокада преносника код Т3-преносника:

- Извуците ручицу преносника (10/1) и обесите је према горе (11).
- Отпустите кочницу.
⇒ Сада се вртни трактор може гурати.

Деблокада преносника код G700-преносника:

- Гурните ручицу преносника (10/1) и закачите је према горе (11).
- Отпустите кочницу.
⇒ Сада се вртни трактор може гурати.

6.4 Покретање и искључивање мотора

Покретање мотора

- Седите на седишту возача.

- До краја стисните педалу кочнице (04/1) на левој страни и блокирајте је ручицом за блокаду (04/2).
- Будите убеђени да косилица НИЈЕ укључена. При том проверите позицију прегибног прекидача (02/5, положај „0“).
- Помакните регулатор (02/2) броја обртаја мотора до горњег граничника. Зависно од варијанте опреме тамо се налази знак чока. Ако га нема, повуците посебно дугме чока (02/1).
- Ставите контактни кључ у контактну браву (02/4).
- Контактни кључ окрените у позицију „III“ и тамо га задржите до покретања мотора.
Напомена: *Због заштите акумулатора стартера, покушај покретања не би смео да траје дуже од 5 секунди.*
- Затим пустите контактни кључ који ће се аутоматски вратити у позицију „II“.
- Пребаците регулатор (02/2) броја обртаја мотора у раднију позицију. Код варијанте опреме са дугметом чока поново га утисните (02/1).

Искључивање мотора

- Искључите косилицу (02/5).
- Пребаците регулатор (02/2) броја обртаја мотора у позицију празног хода.
- Стисните педалу кочнице (04/1) и блокирајте је полугом за блокаду (04/2).
- Контактни кључ (02/4) окрените у позицију „0“.
- Извучите контактни кључ.

⚠ УПОЗОРЕЊЕ! Опасност од врућег мотора! Код паркирања возила пазите на то да врући делови мотора (нпр. пригушивач звука) не могу запалити околне предмете ни материјал!

6.5 Вожња трактора

⚠ УПОЗОРЕЊЕ! Опасност због неприлагођене брзине! Посебно на почетку возите споро да бисте се привикнули на начин вожње и кочења трактора! Пре сваке промене смера треба смањити брзину вожње тако да возач увек задржи контролу над вртним трактором и да се не може преврнути!

Ваш трактор се погони преко ножног хидростатског преносника.

6.5.1 Припрема за вожњу на температурама испод 10 °C

И НАПОМЕНА Следице и приложена Упутства за употребу бензинског мотора.

- Уверите се да механизам за кошење НИЈЕ прикључен. У ту сврху проверите преклопник (02/5, положај „0“).
- Покрените мотор и пустите га да се око 30 секунди загрева у сврху оптимизације вискозности уља мењача. После тога можете да возите трактор. Механизам за кошење треба да се прикључи тек ако је мотор радио неколико минута.

6.5.2 Вожња са ножним хидростатским преносником

- Стисните педалу кочнице (04/1) и блокирајте је ручицом за блокаду (04/2).
- Подесите косилицу на највиши положај "7=T" (=Транспортни положај), види *Поглавље 6.6.1 "Подешавање висине реза (06, 08)", страна 152.*
- Покрените мотор.
- Активирајте кочницу (04/1).
- Полако стисните педалу за жељени смер вожње:
 - Напред: Педала (03/2)
 - Назад: Педала (03/1)
- Што даље стиснете педалу, то ће се трактор брже кретати у одабраном смеру.
- За заустављање отпустите педалу и стисните педалу кочнице (04/1).

И НАПОМЕНА Пре сваког напуштања трактора активирајте ручицу за блокаду са стиснутом педалом кочнице да не би дошло померања трактора!

6.5.3 Вожња са темпоматом

И НАПОМЕНА Темпомат може да се укључи само у вожњи према напред. Код активирања кочнице темпомат се аутоматски искључује.

Укључивање/искључивање темпомата:

- Закрените ручицу (02/3) према горе. *Темпомат се укључује.*
- Закрените ручицу (02/3) према доле. *Темпомат се искључује.*

6.5.4 Вожња и кошење на падинама

⚠ УПОЗОРЕЊЕ! Опасност код грешака током вожње на падинама! Код вожње на падинама захтева се посебна доза опреза! Ниједна падина није „безбедна“. У том случају се увек придржавајте следећих безбедносних напомена! Ако точкови проклижу или се возило код пењања узбрдо заустави, одвојите косилицу и прикључке. Затим се спором вожњом уназад одржавајући раван смер спустите низ падину!

- Немојте возити на падинама нагиба преко 10° (18 %). Пример: то одговара висинској разлици од 18 цм по дужном метру.
- Немојте возити са наглим кретањима.
- Немојте нагло кочити.
- Одржавајте ниску брзину вожње.
- Никада немојте возити попречно према падини.
- Немојте нагло убрзавати.
- Избегавајте нагле потезе управљачем.

6.6 Кошење вртним трактором

Да бисте постигли прецизан резултат кошења, брзину вожње треба прилагодити условима на травњаку. Код кошења педалом задајте максимално 2/3 могуће брзине вожње. Максимална брзина трактора искључиво је предвиђена за погон вожње без укључене косилице.

У нормалном случају висина реза је 4 - 5 цм. То одговара 2. или 3. позицији дела за подешавање висине. Код влажне и мокре траве косите са вишом висином реза.

Код врло високе траве препоручљиво је косити у два циклуса. Код првог циклуса подесите косилицу на максималну висину реза. Затим код другог циклуса можете подесити жељену висину.

6.6.1 Подешавање висине реза (06, 08)

Косилица трактора може се по висини подешавати ручицом за подешавање висине (06/1) десно поред седишта возача.

1. Померите ручицу за подешавање висине (06/1) у жељеном смеру:
 - према доле (06/a): за малу висину реза.
 - према горе (06/b): за велику висину реза.

Опција: Подешавање висине реза Методу функцијом (08)

1. Повуците ручицу за подешавање висине (08/1) у транспортни положај "7=T" (08/a) и притисните га према споља (08/b), да бисте га углавили.
2. Гурните полугу за предизбор (08/2) на жељену висину реза (08/c). Висина реза се приказује у прозору (08/3) полуге за предизбор (од 1 до 6).
3. Повуците ручицу за подешавање висине (08/d) и притисните је до краја према напред када је подешена висина реза (08/e).

И НАПОМЕНА Транспортни положај "7=T" је највиша висина реза. Он се не може изабрати полугом за предизбор.

Укључивање косилице

Електрично укључивање: У подручју табле са инструментима налази се прекидач (02/5). Њиме укључите косилицу (положај "1").

6.6.2 Укључивање косилице

И НАПОМЕНА Косилица се сме укључити тек када је мотор радио приближно један минут у топлој стању! Код укључивања косилице вртни трактор се не сме налазити у високој трави.

1. Покрените мотор.
2. Пребаците регулатор (02/2) броја обртаја мотора у радну позицију.
3. Подесите косилицу на највиши положај "7=T" (=Транспортни положај), види *Поглавље 6.6.1 "Подешавање висине реза (06, 08)", страна 152.*
4. Укључите косилицу прегибним прекидачем (02/5, положај „1“).
5. Подесите жељену висину реза.
6. Примакните се вртним трактором.

6.6.3 Погон за кошњу код вожње према назад

И НАПОМЕНА Ако стиснете само педалу преносника за вожњу према назад, косилица ће се искључити.

1. Стисните тастер за "кошњу према назад" (02/6) и у року од 5 секунди стисните педалу (03/1) за вожњу према назад.

⚠ УПОЗОРЕЊЕ! Опасност од несреће код кошње према назад! Пратите стражњи околни простор приликом кошње према назад! Косите према назад само када је то потребно!

6.6.4 Искључивање косилице

⚠ УПОЗОРЕЊЕ! Опасност код заустављања ножева! Ротирајући/излазећи нож може посећи руке и ноге! Држите руке и ноге даље од механизма за сечење!

1. Искључите косилицу прегибним прекидачем (02/5, положај „0“).

Косилица се може искључити током мировања и вожње трактора.

⚠ УПОЗОРЕЊЕ! Опасност од повреде одбаченим предметима! Код прелажења површина са шљунком и шодером могу се повући предмети у покренуту косилицу и избацити.

- Искључите косилицу увек када прелазите површине које нису травнате.

6.6.5 Малчирање (12, 13)

За оптималан резултат малчирања треба редовно косити траву (отприлике 1 до 2 пута седмично). У том случају одрежите 1/3 висине траве (нпр. траву висине 6 цм покосите 2 цм). Тако се покошена трава лако може користити са преосталом травом.

Комплет за малчирање је испоручен у комплекту опреме:

- Верзија 110 цм: Затварач дела за малчирање је монтиран на косилицу на левој страни.
- Верзија 95 цм: Затварач дела за малчирање је приложен.

Пребацивање бочног избацивача на погон за малчирање (12)

⚠ УПОЗОРЕЊЕ! Опасност од некомплетног или оштећеног штитника косилице. Вртни трактор сме се погонити само када је монтиран или канал за бочно избацивање за бочни избацивач или затварач дела за малчирање за погон за малчирање. Ако није монтиран један од два заштитна уређаја, није дозвољен рад због опасности од ножева косилице. Оштећени заштитни уређај сместа треба заменити оригиналним резервним делом.

⚠ УПОЗОРЕЊЕ! Опасности код пребацивања штитника косилице. Вртни трактор сме се модификовати само када је мотор искључен и када је извучен контактни кључ.

Код пребацивања из погона за бочно избацивање у погон за малчирање учините следеће:

1. Искључите мотор.
2. Извучите контактни кључ и чувајте га на месту које није доступно другима.
3. Подигните канал (12/1) за бочно избацивање (12/a).
4. Ставите затварач дела за малчирање (12/2) на косилицу (12/b).
5. Блокирајте затварач дела за малчирање придржном спојницом (12/3, 12/c).
6. Проверите исправно налегање затварача дела за малчирање (12/2).

Код модела ширине реза 110 цм (13)

Скидање затварача дела за малчирање:

1. Отпустити стезаљку (13/1) затварача дела за малчирање (13/2).
2. Извадите затварач дела за малчирање из блокаде (13/3).

6.6.6 Интервал кошње

Узмите у обзир то да трава у различито доба расте различитом брзином. Препоручује се на почетку пролећа одабрати краћи интервал кошње. Повећајте интервал кошње ако брзина раста траве почне опадати током године.

Ако се трава неко време није могла косити, прво одаберите подешење више висине реза и затим након два дана поново косите подешеном нижом висином реза.

6.6.7 Кошење високе траве

Косите подешењем више висине реза ако је трава нарасла преко стандардне висине или када је превлажна. Затим поново косите траву нижим, нормалним подешењем.

6.6.8 Одржавање ножева

Током целе сезоне кошења побрините се да су ножеви оштри да би се избегло откидање или дробљење стабљика траве. Откнуте стабљике траве на рубовима постају смеђе. То смањује раст и повећава осетљивост траве на разне болести.

- Проверите ножеве након сваког резања и знака истрошености или оштећења! По потреби посетите сервисну радиону.
- Код замене ножева користите само оригиналне резервне ножеве.

7 ЧИШЋЕЊЕ ВРТНОГ ТРАКТОРА

За оптималну функцију и дуго трајање вртни трактор мора се редовно чистити.

Након сваког рада очистите прљавштину накупљену на вртном трактору.

За чишћење преферирано користите компримовани ваздух и четку/кист. Млаз воде перача високог притиска или вртног црева може да оштети електрику или лежајеве.

Пазите на то да посебно мотор, преносник и скретни ваљци, као и комплетна електрика не дођу у контакт са водом.

⚠ УПОЗОРЕЊЕ! Опасности код чишћења! Код свих радова чишћења важи следеће:

- Искључите мотор и извуците контактни кључ.
- Извуците утикач(е) свећица.
- Заштитни елементи уклоњени пре чишћења морају поново бити монтирани након чишћења.
- ОПАСНОСТ ОД ОПЕКЛИНЕ: Вртни трактор чистите тек након што буде расхлађен. Мотор, преносни механизам и пригушивач буке су веома врући!
- ОПАСНОСТ ОД ПОСЕКЛИНЕ: Код радова на алатима за сечење пазите на оштре ножеве. Код алата за кошење са више оштрица кретња алата за сечење може да изазове кретање другог алата за сечење!

7.1 Чишћење кућишта, мотора и преносника

ПАЖЊА! Оштећења електричних инсталација продирућом водом! За чишћење преферирано користите компримовани ваздух и четку/кист.

Мотор и све лежајеве (котаче, преносник, лежај ножа) немојте прскати водом ни перачем високог притиска.

Вода која продре унутар уређаја за паљење, карбуратора и филтер ваздуха може да изазове кварове. Вода унутар лежајева може да изазове губитак мазива и уништавање лежајева.

За уклањање прљавштине и остатака траве користите крпу, метлицу, кист са дугом дршком или слично.

8 ОДРЖАВАЊЕ

⚠ УПОЗОРЕЊЕ! Опасности код сервисирања! Код свих радова сервисирања важи следеће:

- Искључите мотор и извуците контактни кључ.
- Извуците утикач(е) свећица.
- Заштитни елементи уклоњени пре сервисирања морају поново бити монтирани након сервисирања.
- ОПАСНОСТ ОД ОПЕКЛИНЕ: Вртним трактором радите тек након што буде охлађен. Мотор, преносни механизам и пригушивач буке су веома врући!
- ОПАСНОСТ ОД ПОСЕКЛИНЕ: Код радова на алатима за сечење пазите на оштре ножеве. Код алата за кошење са више оштрица кретња алата за сечење може да изазове кретање другог алата за сечење.
- Код замене делова допуштено је користити само оригиналне резервне делове.
- У случају двојбе увек затражите помоћ стручне радионе или контактирајте произвођача.

8.1 План одржавања

Следеће радове корисник сме да сам изводи. Сви остали радови одржавања, сервиса и сервисирања морају да се изводе у овлашћеној сервисној радионици.

ℹ НАПОМЕНА При јаком оптерећењу и на високим температурама могу да буду потребни краћи интервали одржавања него они наведени у табели.

Такође следите препоручена годишња подмазивања у складу са планом подмазивања.

Активност	Пре сваке употребе	Након сваке употребе	Након првих 5 часова	Сваких 25 радних часова	Сваких 50 радних часова	Пре сваког складиштења
Проверити ниво моторног уља ^{*)}	X					
Заменити моторно уље ^{*)}			X			X
Очистити филтер ваздуха ^{*)}				X		
Заменити филтер ваздуха ^{*)}					X	
Проверити свећицу ^{*)}					X	
Проверити кочницу (пробно кочење на равnoj дионици)	X					
Проверити притисак гума	X					
Проверити ножеве за кошење	X					
Проверити лабаве делове	X					X
Проверити клинасти каиш (визуелна контрола)				X		
Чишћење вртног трактора		X				
Очистити решетку за усисавање ваздуха на мотору ^{*)}	X					
Очистити преносник од остатака траве и покошеног материјала		X		X		

^{*)} види упутство за руковање од произвођача мотора

8.2 План подмазивања

Да би се омогућио неометани ход помичних делова, препоручујемо подмазивање следећих тачака најмање једном годишње.

Крпом очистите сва места која треба подмазати пре подмазивања или прскања. Не употребљавајте воду да не би настала корозија.

Тачке подмазивања:

- Вишенаменским мазивом подмажите нипле на осовинском краку десно и лево (16).
- Попрскајте лежај предње осовине на оквиру (16/1) уљем за прскање.
- Сегмент зуба и контролни зупчаник преносника управљача (17) подмажите вишенаменским мазивом.

- Лежај ваљака и главчину предње и задње осовине (18 / 15) подмажите вишенаменским мазивом.

И НАПОМЕНА Пре подмазивања осовина и лежајева треба скинути предње и задње точкове.

- Места обртања и лежајева: Подмазивање свих помичних места обртања и лежајева.

8.3 Замена точкова

Замену точкова сме се извршити само на хоризонталној и чврстој подлози.

1. Искључите вртни трактор и извуците контактни кључ.
2. До краја стисните педалу кочнице (04/1) и блокирајте је ручицом за блокаду (04/2).
3. Вртни трактор заштитите од откотрљавања клиновима који се подмеђу под точкове. Подметните клинове на страни која се неће подизати.

4. Вртни трактор подижите само прикладним подизним алатом (нпр. маказастом дизалицом возила) на страни на којој треба заменити точак. Подигните трактор толико да се точак који треба заменити може слободно обртати.
Пањња! Опасност од оштећења уређаја.
Код подизања пазите на то да не саветијете ниједан елемент трактора. Подизни алат ставите само на стабилне металне делове.
5. Вртни трактор учврстите на носивом елементу шасије користећи стабилну подлогу (нпр. дрвеном гредом) да се не би спустио ни код проклизавања ни нагињања подизног алата.
6. Скините заштитну капицу (14/1).
7. Изгурајте безбедносну плочицу (14/2) одвијачем. Пазите да се не изгуби.
8. Скините плочицу (14/3).
9. Скините точак са осовине.
Напомена: *Код скидања задњих точкова са осовине немојте изгубити заглавне клинове!*
10. Пре нове монтаже очистите осовину и рупу у точку, а затим их подмажите вишенаменским мазивом.
11. Поставите точак на осовину.
Напомена: *Када желите поставити задње точкове, жлебови заглавних клинова и задњег точка морају бити један изнад другог да се заглавни клин може угурати без примене силе.*
12. Натакните плочицу на осовину.
13. Утисните безбедносну плочицу у жлеб на осовини. Ако користите клешта, пазите на то да њима не оштетите осовину.
14. Натакните заштитну капицу на осовину.
15. Уклоните безбедносну плочицу и пажљиво спустите трактор подизним алатом на тло.

8.4 Акумулатор стартера

У комплекту испоруке вртног трактора нема пуњача акумулатора стартера.

Тачна ознака акумулатора: види кутију акумулатора. Акумулатор стартера се налази испод поклопца моторног простора.

У правилу је акумулатор стартера напуњен у фабрици.

Безбедносне напомене

⚠ УПОЗОРЕЊЕ! Опасност од погрешног руковања батеријом стартера! Да би се избегле опасности због погрешног руковања акумулатором, узмите у обзир следеће смернице!

- Акумулатор стартера не сме се држати близу пламена, не сме се палити ни одлагати на уређаје за грејање. Постоји опасност од експлозије.
- Акумулатор стартера током зиме складиштите у хладном и сувом простору (10 – 15 °C). Код складишћења треба избегавати температуре испод тачке ледишта.
- Не остављајте акумулатор стартера ненапуњен дуже време. Ако акумулатор стартера није био коришћен дуже време, треба га напунити прикладним пуњачем.
- Немојте уништити акумулатор стартера. Електролит (сумпорна киселина) изазива нагризања коже и одеће – сместа исперите обилном количином воде.
- Одржавајте чистоћу акумулатора стартера. Обришите само сувом крпом. Немојте користити воду, бензин, разређивач ни слична средства!
- Одржавајте чистоћу прикључних полова и намажите их мазивом за полове.
- Немојте кратко спајати прикључне полове.

Пуњење акумулатора стартера

Пуњење је потребно:

- Пре складишћења код зимске паузе.
- Код дужег мировања уређаја (преко 3 месеца).

⚠ УПОЗОРЕЊЕ! Опасност од погрешног пуњења акумулатора стартера! Струја пуњења пуњача не сме прелазити 5 А, а напон пуњења сме износити највише 14,4 В. Код вишег напона пуњења постоји опасност од експлозије акумулатора стартера! Током радова на стартеру увек извуците контактни кључ.

Препоручујемо да овај акумулатор стартера који не пропушта гас и не захтева одржавање напуните специјалним, прикладним пуњачем (доступно у специјализованој продаваоници).

Пре пуњења акумулатора стартера следите упутства за употребу произвођача пуњача.

⚠ ОПРЕЗ! Опасност од кратког споја! Да бисте избегли кратки спој, увек прво одвојите минус кабел (-) на акумулатору и као задњег га поново спојите! Током радова на стартеру увек извуците контактни кључ!

1. Извуците контактни кључ (02/4).
2. Отворите поклопац моторног простора.
3. Клеме пуњача спојите на прикључне половине акумулатора.

i НАПОМЕНА Узмите у обзир поларитет:

- Црвена клема = плус пол (+)
 - Црна клема = минус пол (-)
4. Спојите пуњач на електричну мрежу и укључите га.

8.5 Демонтажа косилице

Код употребе трактора за уклањање снега и код замене клинастог каиша треба демонтирати косилицу.

1. Управљач окрените до краја на лево (19).
2. Отпустите цилиндарски вијак (20) држача канала са 5 до 6 обртаја.
3. Спустити косилицу у најнижи положај "1" и закључати (21), види *Поглавље 6.6.1 "Подешавање висине реза (06, 08)", страна 152.*
4. Обесите повлачну опругу на косилицу (22).
5. Косилицу поново ставите у крајњу горњу позицију (23).
6. Обесите канал клинастог каиша (24).
7. Откачите клинасти каиш са ременице клинастог каиша мотора (25).
8. Поново спустити косилицу у најнижи положај "1" и закључати (26), види *Поглавље 6.6.1 "Подешавање висине реза (06, 08)", страна 152.*
9. Уклоните безбедносне клинове (4 комада) (27) са придржних полуа косилице.
10. Скините придржну шипку преко чивија (27).
11. Подесити ручицу за подешавање висине у највиши положај "7=Т" (=Транспортни положај) и закључати (28), види *Поглавље 6.6.1 "Подешавање висине реза (06, 08)", страна 152.*

8.6 Замена клинастог каиша

За замену клинастог каиша се обратите овлашћеној специјализованој радиони.

9 ТРАНСПОРТ

Код транспорта вртног трактора транспортним уређајима (нпр. приколицом за лично возило), мора се подметнути косилица за растерећење овешена косилице.

Код транспорта пазите на довољну носивост транспортног средства и прикладно учвршћење вртног трактора.

10 СКЛАДИШТЕЊЕ

Вртни трактор треба држати на месту заштићеном од неповољних временских услова, посебно влаге и дугог директног излагања сунчевој радијацији.

Вртни трактор никада не складиштите са горивом у резервоару унутар објекта, у ком може доћи до контакта пара горива и пламена или варница. Вртни трактор држите само у просторијама прикладнима за држање моторних возила.

Избегавајте складиштити вртни трактор са пуним резервоаром горива на дуге време, нпр. током зиме. Гориво може испарити.

Пре дуготрајног складиштења треба испустити гориво из резервоара и карбуратора да би се спречило таложење и због тога проблеми приликом покретања. За помоћ се обратите специјализованој радиони.

11 ПОМОЋ У СЛУЧАЈУ СМЕТЊИ

⚠ ОПРЕЗ! Опасност од повреде. Оштри и покретни делови уређаја могу да доведу до повреда.

- Приликом радова одржавања, неге и чишћења увек носите заштитне.

i НАПОМЕНА Код сметњи које нису наведене у овој табели или које не можете да отклоните сами, се обратите нашој служби за кориснике.

Сметња	Узрок	Отклањање
Мотор се не пали.	Нема довољно горива.	Напуните резервоар; Проверите испуст ваздуха резервоара; Проверите филтер горива.

Сметња	Узрок	Отклањање
	Лоше, прљаво гориво, старо гориво у резервоару.	Увек употребите свеже гориво из чистих резервоара; Очистите карбуратор (радионица сервисне службе).
	Филтер за ваздух је запрљан.	Очистите филтер ваздуха (види упутства за употребу од произвођача мотора).
	Нема варнице паљења.	Очистите свећицу, по потреби примените нову, проверите кабл паљења, проверите уређај за паљење (радионица сервисне службе).
	Због више покушаја покретања у простору сагоревања мотора има превише горива.	Одвртите свећицу и осушите је.
Не функционише стартер.	Празан или слаб акумулатор стартера.	Напуните акумулатор стартера.
	Безбедносни прекидач на седишту возача није у функцији.	Сместите се правилно на седиште возача; неисправан прекидач.
	Безбедносни прекидач на педали кочнице није у функцији.	До краја стисните педалу кочнице.
	Укључена је косилица.	Искључите косилицу.
	Осигурач на полу (+) кабла акумулатора стартера.	Проверите осигурач, по потреби га замените.
Снага мотора слаби.	Превисока или превише важна трава.	Исправите висину реза; Омогућите слободан простор за косилицу кратким одмицањем према назад.
	Филтер за ваздух је запрљан.	Очистите филтер ваздуха (види упутства за употребу од произвођача мотора).
	Није исправно подешење карбуратора.	Побрините се за проверу подешења (радионица сервисне службе).
	Ножеви су јако истрошени.	Замените ножеве (радионица сервисне службе).
	Пребрза вожња.	Смањите брзину вожње.
Вртни трактор јако вибрира.	Косилица је оштећена.	Проверите косилицу (радионица сервисне службе).
Вртни трактор се не покреће.	Код ножног хидростатског преносника: нема погона вожње.	Пребацивати премосник у радни положај (види <i>Поглавље 6.3 "Гурање вртног трактора (10, 11)", страна 150</i>).

Сметња	Узрок	Отклањање
Непрецизан рез.	Ножеви су истрошени, тупи.	Замените или избрусите ножеве. Центрирајте избрушене ножеве (радионица сервисне службе)!
	Погрешна висина реза.	Коригујте висину реза.
	Пренизак број обртаја мотора.	Подесите максимални број обртаја мотора.
	Пребрза вожња.	Успорите.
Погон вожње, кочница, преносник и косилица.	Различит притисак гума на точковима.	Надувајте до предвиђеног притиска ваздуха. На гумама проверите исправан притисак гума.
		Дати на проверу искључиво радионици сервисне службе за клијенте!

12 СЛУЖБА ЗА КОРИСНИКЕ/СЕРВИС

Код питања у вези са гаранцијом, поправком или резервним деловима се обратите вашем најближем AL-KO сервису. Њега ћете наћи на интернету под следећом адресом:

www.alko-garden.com/service-contacts

Додатне информације о резервним деловима можете да пронађете на:

www.alko-garden.com/spareparts

13 ИНФОРМАЦИЈЕ О ИЗЈАВЕ О УСКЛАЂЕНОСТИ

Овим под пуном одговорношћу изјављујемо, да овај производ у облику којим се продаје на тржишту испуњава захтеве хармонизованих ЕУ-директива, безбедносних стандарда ЕУ и стандарда који су специфични за овај производ. Изјава о усклађености је део упутства за употребу и приложена је машини.

14 ГАРАНЦИЈА

Евентуалне грешке у материјалу или производњи на уређају поправићемо за време законског рока застаре права на гаранцију за недостатке према сопственом избору поправљањем или заменом. Рок застаре одређује се према праву државе у којој је уређај купљен.

Наша гарантна изјава важи само у случају:

- примене ових Упутстава за употребу
- сврсисходног коришћења
- употребе оригиналних резервних делова

Гаранција престаје да важи у случају:

- самоиницијативних покушаја поправки
- самоиницијативних техничких измена
- ненаменског коришћења

Гаранција не обухвата:

- оштећења лака која се свде на нормално трошење
- потрошне делове који су на картици резервних делова означени рамом xxxxxx (x)
- Моторе са унутрашњим сагоревањем (овде важе посебне гарантне одредбе произвођача мотора)

Гарантни рок почиње да тече од датума куповине од стране првог крајњег корисника. Мерадаван је датум на рачуну. Са овом изјавом о гаранцији и оригиналним рачуном обратите се продавцу или најближој овлашћеној сервисној радионици. Овом изјавом се не мењају законска права која купац има према продавцу у случају недостатака.

TŁUMACZENIE ORYGINALNEJ INSTRUKCJI OBSŁUGI

Spis treści



1	Informacje dotyczące niniejszej instrukcji obsługi.....	161	5.6.3	Kontrola wyłącznika stykowego fotela	167
1.1	Symbole na stronie tytułowej.....	161	6	Eksploatacja traktorka	167
1.2	Objaśnienia rysunkowe i słowa ostrzegawcze.....	161	6.1	Podstawowe czynności przygotowawcze	167
2	Opis produktu.....	161	6.2	Zastosowanie wyposażenia dodatkowego.....	168
2.1	Użytkowanie zgodne z przeznaczeniem.....	161	6.3	Przemieszczanie traktorka ogrodowego (10, 11).....	168
2.2	Niebezpieczeństwo nieprawidłowego użycia.....	162	6.4	Uruchamianie i wyłączanie silnika.....	168
2.3	Symbole umieszczone na urządzeniu	162	6.5	Jazda traktorkiem.....	168
2.4	Urządzenia zabezpieczające i ochronne.....	162	6.5.1	Przygotowanie do jazdy przy temperaturach poniżej 10°C	168
2.5	Widok ogólny produktu (01).....	162	6.5.2	Jazda z użyciem nożnej przekładni hydrostatycznej.....	169
2.6	Elementy obsługowe.....	163	6.5.3	Jazda z użyciem tempomatu	169
2.6.1	Standardowa deska rozdzielcza (02)	163	6.5.4	Jazda i koszenie na zboczach	169
2.6.2	Obsługa przekładni (prędkość jazdy) (03)	163	6.6	Koszenie przy pomocy traktorka ogrodowego	169
2.6.3	Pedał hamulca (04)	163	6.6.1	Ustawianie wysokości koszenia (06, 08).....	169
2.6.4	Nożna przekładnia hydrostatyczna (03, 04).....	164	6.6.2	Załączanie zespołu tnącego	170
2.6.5	Opcja „smart Cockpit” (05)*.....	164	6.6.3	Tryb koszenia przy jeździe do tyłu	170
2.6.6	Opcja „Regulacja wysokości koszenia z funkcją Memory” (07)*	165	6.6.4	Wyłączanie zespołu tnącego	170
3	Zasady bezpieczeństwa.....	165	6.6.5	Mulczowanie (12, 13).....	170
4	Wypakowanie i montaż traktorka	166	6.6.6	Interwał koszenia	171
5	Uruchomienie	166	6.6.7	Koszenie wysokiej trawy.....	171
5.1	Kontrola przyrządu tnącego.....	166	6.6.8	Konserwacja noży tnących	171
5.2	Napełnienie olejem	166	7	Czyszczenie traktorka ogrodowego.....	171
5.3	Napełnienie paliwem.....	166	7.1	Czyszczenie korpusu, silnika i przekładni	172
5.4	Kontrola ciśnienia w oponach	166	8	Utrzymanie w ruchu	172
5.5	Ustawienie wysokości podłokietników* (09).....	166	8.1	Plan konserwacji	172
5.6	Kontrola zabezpieczeń	167	8.2	Plan smarowania.....	173
5.6.1	Kontrola wyłącznika stykowego hamulca.....	167	8.3	Wymiana kół.....	173
5.6.2	Kontrola wyłącznika stykowego zespołu tnącego	167	8.4	Akumulator rozruchowy.....	174
			8.5	Demontaż przyrządu tnącego	175
			8.6	Wymiana paska klinowego.....	175

9	Transport.....	175
10	Przechowywanie	175
11	Pomoc w przypadku usterek	176
12	Obsługa klienta/Serwis.....	177
13	Informacja o deklaracji zgodności	177
14	Gwarancja.....	177

1 INFORMACJE DOTYCZĄCE NINIEJSZEJ INSTRUKCJI OBSŁUGI

- Wersja niemieckojęzyczna jest oryginalną instrukcją obsługi. Wszystkie pozostałe wersje językowe są tłumaczeniami oryginalnej instrukcji obsługi.
- Poniższa instrukcja obsługi winna być przechowywana zawsze w sposób umożliwiający jej wykorzystanie w celu uzyskania informacji dotyczących urządzenia.
- Urządzenie może być przekazywane wyłącznie wraz z instrukcją obsługi.
- Należy stosować się do wskazówek dot. bezpieczeństwa i ostrzegawczych zawartych w niniejszej instrukcji obsługi.
- Traktorki ogrodowe dostarczane są w różnych wariantach wyposażeniowych. Należy pamiętać, że zamieszczone ilustracje mogą różnić się od rzeczywistego wyglądu danego urządzenia. W przypadku problemów ze zrozumieniem przedstawionych opisów należy skontaktować się ze specjalistycznym punktem serwisowym lub producentem.
- Przestrzegać dołączonej instrukcji montażu i instrukcji obsługi silnik benzynowego.

1.1 Symbole na stronie tytułowej

Symbol	Znaczenie
	Przed uruchomieniem należy dokładnie przeczytać niniejszą instrukcję obsługi. Jest to konieczne dla zapewnienia bezusterkowej pracy i bezpiecznej obsługi.
	Instrukcja obsługi
	Nie używać urządzenia benzynowego w pobliżu otwartych płomieni i źródeł ciepła.

1.2 Objasnienia rysunkowe i słowa ostrzegawcze

 **NIEBEZPIECZEŃSTWO!** Oznacza niebezpieczeństwo prowadzące do śmierci lub ciężkich obrażeń ciała.

 **OSTRZEŻENIE!** Oznacza potencjalne niebezpieczeństwo mogące prowadzić do śmierci lub ciężkich obrażeń ciała.

 **OSTROŻNIE!** Oznacza potencjalne niebezpieczeństwo mogące prowadzić do średnich lub lekkich obrażeń ciała.

UWAGA! Oznacza potencjalne niebezpieczeństwo mogące prowadzić do szkód rzeczowych.

 **WSKAZÓWKA** Szczególne wskazówki ułatwiające zrozumienie instrukcji i obsługi.

2 OPIS PRODUKTU

Traktorki ogrodowe z wyrzutem bocznym są produkowane w różnych wersjach. Przy poniższych opisach umieszczonych w niniejszej instrukcji eksploatacji należy zwrócić uwagę na to, czy opis pasuje do użytkowanego traktorka ogrodowego.

Cechy traktorka ogrodowego:

- Przekładnia: Hydrostat nożny
- Sprzęgło nożowe: elektromagnetyczne
- Zespół tnący do wyrzutu bocznego łącznie z zamknięciem do koszenia z mulczowaniem

Różnice między typami:

- Typ silnika
- Moc silnika
- Szerokość cięcia

Rodzaj przekładni:

- T3
- G700

2.1 Użytkowanie zgodne z przeznaczeniem

Traktorek ogrodowy przeznaczony jest do koszenia prywatnych ogrodów domowych i ogrodów działkowych o nachyleniu terenu wynoszącym maks. 10° (18 %). Zastosowania dodatkowe, jak np. mulczowanie, dozwolone jest wyłącznie pod warunkiem użycia oryginalnego wyposażenia dodatkowego oraz nieprzekraczania wartości granicznych obciążenia.

Opisywane urządzenie jest przeznaczone do zastosowania w ramach użytku prywatnego. Każde inne zastosowanie oraz niedozwolone zmiany lub modyfikacje traktowane są jako eksploatacja nie-

zgodna z przeznaczeniem i prowadzą do utraty gwarancji i ważności deklaracji zgodności oraz do wyłączenia wszelkiej odpowiedzialności producenta za szkody poniesione przez użytkownika lub osoby trzecie.

2.2 Niebezpieczeństwo nieprawidłowego użycia





Traktorek ogrodowy nie jest przeznaczony do zarobkowego użytkowania na terenie parków publicznych, obiektów sportowych oraz w rolnictwie i leśnictwie.

⚠ OSTRZEŻENIE! Zagrożenia spowodowane przeciążeniem traktorka ogrodowego! W szczególności przy korzystaniu z przyczepy należy pamiętać o nieprzekraczaniu dopuszczalnych ciągniętych ładunków oraz nieprzekraczaniu dozwolonych wzniesień/spadków. Tego typu przekroczenie może stanowić zbyt duże obciążenie dla hamulców traktorka ogrodowego i prowadzić do niebezpiecznych sytuacji!

📌 WSKAZÓWKA Należy pamiętać o tym, że traktorek ogrodowy nie posiada dopuszczenia do poruszania się po drogach i dlatego nie można go użytkować na drogach publicznych!

2.3 Symbole umieszczone na urządzeniu

	Przed uruchomieniem należy zapoznać się z instrukcją obsługi!
	Należy pamiętać, by podczas koszenia w strefie roboczej maszyny nie przebywały żadne inne osoby, w szczególności dzieci i zwierzęta.
	Przed pracami konserwacyjnymi i naprawczymi wyciągnąć kluczyk ze stacyjki!
	Uwaga, niebezpieczeństwo! Nie zbliżać dłoni ani stóp do mechanizmu tnącego!
	

	Nie jeździć po zboczach o nachyleniu przekraczającym 10° (18%)!
	
	
	
	Zagrożenie: Nie wchodzić tutaj!
	Ryzyko poparzenia o gorące powierzchnie!

2.4 Urządzenia zabezpieczające i ochronne

⚠ OSTRZEŻENIE! Zagrożenie spowodowane zdemontowaniem lub zmianą zabezpieczeń! Zabronione są wszelkie prace ze zdemontowanymi lub zmienionymi zabezpieczeniami. Uszkodzone zabezpieczenia należy bezzwłocznie naprawić lub wymienić!

Do zabezpieczeń należą przede wszystkim:

- Wyłącznik stykowy hamulca
- Wyłącznik stykowy przyrządu tnącego
- Zamknięcia do mulczowania
- Wyłącznik stykowy fotela kierowcy
- Pokrywy przyrządu tnącego
- Osłona wyrzutnika bocznego

2.5 Widok ogólny produktu (01)

Nr	Element
1	Kierownica
2	Deska rozdzielcza
3	Pokrywa silnika
4	Pedał hamulca
5	Mechanizm przekładni służący do jazdy do tyłu
6	Mechanizm przekładni służący do jazdy do przodu
7	Dźwignia ustalająca pedału hamulca
8	Dźwignia tempomatu*

Nr	Element
9	Zespół tnący
10	Zamknięcia do mulczowania
11	Ośłona wyrzutu bocznego
12	Obejście przekładni
13	Regulacja wysokości koszenia ■ z funkcją Memory*
14	Fotel kierowcy ■ z podłokietnikami*

* Wykonanie jest różne i zależne od danego modelu

2.6 Elementy obsługowe

Poniżej opisano elementy obsługowe traktorków ogrodowych z wyrzutem bocznym. Należy zwrócić uwagę na to, czy dany opis pasuje do użytkowanego traktorka ogrodowego.

2.6.1 Standardowa deska rozdzielcza (02)

Poniżej objaśniono elementy standardowej deski rozdzielczej.

Regulacja prędkości obrotowej silnika

Wskazówka Pamiętaj, że przestawienie regulatora prędkości obrotowej podczas jazdy ma wpływ na prędkość przemieszczania się kosiarki!

W przypadku regulatora ze zintegrowaną przepustnicą:

Przesuwając regulator (02/2) zwiększa i zmniejsza się prędkość obrotową silnika. W najwyższym położeniu włącza się ssanie.

 Załączanie ssania: Przesunąć regulator maksymalnie do góry do pozycji symboli ssania. Tej pozycji wolno używać wyłącznie do uruchamiania silnika.

Wskazówka: Niektóre warianty traktorka wyposażone są w przycisk ssania (02/1) umieszczony na desce rozdzielczej. Należy go dodatkowo pociągnąć w celu uruchomienia traktorka. Przycisk należy ponownie wsunąć po ustabilizowaniu pracy silnika!

 Tryb koszenia: W tym położeniu silnik pracuje z maksymalną prędkością obrotową.

 Bieg jałowy: W tym położeniu silnik pracuje z minimalną prędkością obrotową.

Stacyjka zapłonowa (02/4)

Położenie	Funkcja
0	Silnik wyłączony. Można wyciągnąć kluczyk.
I	Reflektory włączone. Po uruchomieniu silnika w tej pozycji następuje włączenie reflektorów.
II	Położenie robocze, gdy silnik pracuje.
III	Pozycja startowa służąca do rozruchu silnika. Gdy silnik zaczyna pracować, należy zwolnić kluczyk. Kluczyk przeskakuje wtedy z powrotem do pozycji roboczej II.

2.6.2 Obsługa przekładni (prędkość jazdy) (03)

Traktorki ogrodowe są wyposażone w nożną przekładnię hydrostatyczną.

Niektóre modele są wyposażone w tempomat.

Do jazdy do tyłu i do przodu służą dwa osobne pedały umieszczone po prawej stronie.

Kierunek jazdy	Opis
Do przodu	Nacisnąć prawy pedał (03/2), aby jechać do przodu.
Do tyłu	Nacisnąć lewy pedał (03/1), aby jechać do tyłu. <i>Wskazówka:</i> Po wciśnięciu pedału do jazdy do tyłu następuje wyłączenie zespołu tnącego. Tryb koszenia przy jeździe do tyłu: Koszenie przy pomocy traktorka ogrodowego.

2.6.3 Pedał hamulca (04)

- **Hamulec:** Po naciśnięciu pedału hamulca (04/1) do oporu następuje uruchomienie hamulca na przekładni i traktor wyhamowuje.
- **Hamulec postojowy:** Pociągnięcie do góry dźwigni hamulca postojowego (04/2) przy wciśnięciu pedału hamulca (04/1) powoduje zablokowanie hamulca. Hamulec zwalniany jest po ponownym wciśnięciu pedału hamulca do oporu.

2.6.4 Nożna przekładnia hydrostatyczna (03, 04)

Nożną przekładnię hydrostatyczną obsługuje się przy pomocy dwóch pedałów (03/1 i 03/2).

W celu **rozpoczęcia jazdy** zwolnić hamulec postojowy (04/2) przy pracującym silniku, a następnie wcisnąć pedał (03/2) w celu rozpoczęcia jazdy do przodu lub pedał (03/1) w celu rozpoczęcia jazdy do tyłu. Im mocniej wciśnięty pedał, tym traktorak szybciej jedzie w wybranym kierunku.

Jazda do przodu: Nacisnąć po prawej stronie zewnętrzny pedał (03/2).

Jazda do tyłu: Nacisnąć po prawej stronie wewnętrzny pedał (03/1).

2.6.5 Opcja „smart Cockpit” (05)*

* Jeżeli opcja "smart Cockpit" nie należy do zakresu dostawy, można ją opcjonalnie zamontować później.

Opcja "smart Cockpit", smartfon obsługujący łączność Bluetooth i aplikacja AL-KO inTOUCH znacznie zwiększają komfort obsługi posiadanego traktorka ogrodowego klasy Premium.

Gniazdo USB opcji "smart Cockpit" umożliwia ładowanie smartfonu w czasie jazdy. Jeżeli posiadany smartfon obsługuje funkcję ładowania indukcyjnego, można dodatkowo nabyć moduł rozszerzający do indukcyjnego ładowania.

Prosimy o kontakt ze specjalistycznym sprzedawcą.

UWAGA! Niebezpieczeństwo zniszczenia płytki. Odłączenie akumulatora rozruchowego podczas pracy traktorka ogrodowego może spowodować zniszczenie płytek elektronicznych w module "smart Cockpit".

- Obrócić kluczyk do pozycji "0" (tj. zapłon wyłączony) przed odłączeniem akumulatora rozruchowego.
- Nigdy nie używać traktorka ogrodowego bez akumulatora rozruchowego.

2.6.5.1 Moduł bezprzewodowy Bluetooth i aplikacja AL-KO inTOUCH

Moduł "smart Cockpit" jest wyposażony w moduł bezprzewodowy Bluetooth. Umożliwia on bezprzewodowe połączenie smartfonu z traktorkiem ogrodowym.

Pierwsze powiązanie jest możliwe w ciągu 60 sekund po obróceniu kluczyka do dowolnej pozycji (położenie I, II lub III).

Po pierwszym powiązaniu nawiązanie połączenia z modułem bezprzewodowym Bluetooth jest

możliwe w każdej chwili, gdy tylko traktorak jest uruchomiony.

Aplikacja AL-KO inTOUCH

W smartfonie wymagane jest połączenie z Internetem, aby możliwe było zainstalowanie aplikacji AL-KO inTOUCH i korzystanie z funkcji internetowych. Połączenie internetowe w smartfonie jest nawiązywane albo przez sieć komórkową, albo WLAN.

Aplikacja AL-KO inTOUCH jest dostępna dla urządzeń z systemem Android w sklepie Google Play Store oraz dla urządzeń z systemem iOS w sklepie Apple App Store:



<https://alko-garden.com/smart-connect/>

Zeskanuj ten kod QR, aby dowiedzieć się, w jaki sposób zainstalować aplikację AL-KO inTOUCH w swoim smartfonie i uzyskać więcej informacji na temat swojego urządzenia. W ten sposób można również połączyć swoje urządzenie "smart-connected" z Internetem.

1. Uruchom aplikację AL-KO inTOUCH.
2. Utwórz konto użytkownika w punkcie "Zarejestruj" lub zaloguj się, używając istniejącego konta w punkcie "Zaloguj". Jeżeli zarejestrowano już konto użytkownika w naszym sklepie internetowym, można go użyć.
3. Wprowadź nowe urządzenie, wybierając "Dodaj nowe urządzenie".
4. Postępuj zgodnie z dalszymi instrukcjami.
5. Jeżeli rejestrowane urządzenie jest urządzeniem obsługującym system "smart-connect", uruchom asystenta "smart-connect" bezpośrednio przy urządzeniu.
6. Postępuj zgodnie z dalszymi instrukcjami.

W przypadku usterek w działaniu traktorka ogrodowego pomoc może kontakt ze sprzedawcą za pośrednictwem aplikacji AL-KO inTOUCH. W tym celu konieczne jest udzielenie sprzedawcy dostępu w aplikacji AL-KO inTOUCH.

i WSKAZÓWKA Aktualizacje aplikacji AL-KO inTOUCH są wykonywane automatycznie przez Internet (FOTA: Firmwareupdate Over The Air).

2.6.5.2 Działania w "Smart Home" / "Smart Garden" (IFTTT)

W aplikacji AL-KO inTOUCH można uruchomić do 3 działań IFTTT (IFTTT: If This Then That). Na stronie <https://ifttt.com/> należy wcześniej określić te działania (np. sterowanie urządzeniami w "Smart Home" lub "Smart Garden", włączenie nawadniania, otwarcie bramy garażowej). Działania IFTTT mogą być darmowe lub płatne w zależności od modelu subskrypcji dostawcy.

I WSKAZÓWKA Szczegółowe informacje na temat IFTTT można znaleźć na stronie: <https://alko-garden.de/ifttt-de/>

2.6.6 Opcja „Regulacja wysokości koszenia z funkcją Memory” (07)*

* *Jeżeli nie należy do zakresu dostawy, możliwe jest późniejsze doposażenie w funkcję Memory.*

Mechanizm regulacji wysokości koszenia zapisuje ustawioną wysokość, gdy konieczne jest podniesienie zespołu tnącego do położenia transportowego w celu opróżnienia kosza na trawę. Umożliwia to dalsze koszenie na tej samej wysokości po opróżnieniu.

- Wybrać wysokość koszenia za pomocą dźwigni preselekcji (07/1):
 - Stopień 1: najniższa możliwa wysokość koszenia
 - Stopień 6: najwyższa możliwa wysokość koszenia
- Dźwignią regulacji wysokości (07/2) ustawić położenie transportowe „7=T”. To położenie jest jednocześnie największą wysokością koszenia (nieдоступną do preselekcji).

Wstępnie wybrane wysokości koszenia 1 do 6 widać wyraźnie z pozycji kierowcy w okienku (07/3) dźwigni preselekcji. Dźwignią regulacji wysokości podnieść lub obniżyć zespół tnący do wstępnie wybranej wysokości koszenia.

Procedura ustawienia wysokości koszenia: patrz *Rozdział 6.6.1 "Ustawianie wysokości koszenia (06, 08)", strona 169.*

3 ZASADY BEZPIECZEŃSTWA

- Zabrania się eksploatacji kosiarki przez dzieci lub inne osoby, które nie zapoznały się z instrukcją obsługi maszyny.
- Przestrzegać lokalnych przepisów określających minimalny wiek personelu obsługi.
- Poinstruować dzieci i młodzież o tym, że urządzenie nie jest przeznaczone do zabawy.

- Kosić tylko przy dobrym oświetleniu światłem dziennym lub sztucznym.
- Nie dopuszczać osób trzecich do niebezpiecznego obszaru.
- Użytkownik odpowiada za wypadki z udziałem osób trzecich oraz uszkodzenie mienia będącego ich własnością.
- Korzystać wyłącznie z oryginalnych części zamiennych i akcesoriów.
- Naprawy urządzenia muszą być wykonywane wyłącznie przez producenta lub jedną z autoryzowanych przez niego placówek obsługi klienta.
- Używać środków ochrony słuchu.
- Traktorek ogrodowy nie posiada dopuszczenia do poruszania się po drogach i nie wolno nim jeździć po drogach publicznych.
- Zabrania się koszenia podczas burzy. Kosiarka nie zawiera zabezpieczenia przed uderzeniem pioruna.
- Na urządzeniu nie wolno przewozić pasażerów.
- Nie wolno kosić na zboczach o nachyleniu przekraczającym 10° (18%).
- Z traktorkiem ogrodowym i/lub zamocowanym do niego wyposażeniem dodatkowym nie wolno pracować po spożyciu alkoholu, wpływających negatywnie na szybkość reakcji lekarstw lub narkotyków.
- Na wzniesieniu koszenie należy przeprowadzać zawsze w poprzek.
- Przestrzegać czasów pracy obowiązujących w danym miejscu.
- Ciężar traktorka ogrodowego może być przyczyną poważnych obrażeń. Przy załadunku i rozładunku traktorka ogrodowego w celu przetransportowania go przy użyciu innego pojazdu lub przyczepy należy zachować szczególną ostrożność.
- Traktorka ogrodowego nie wolno holować. Dopuszcza się transport po drogach publicznych wyłącznie za pomocą odpowiedniego pojazdu.
- Traktorka ogrodowego nie wolno użytkować w źle wentylowanych strefach roboczych (np. garaż). Spaliny zawierają trujący tlenek węgla oraz inne substancje szkodliwe.
- Przed każdym użyciem:
 - Sprawdzić klapę wyrzutu bocznego pod kątem zużycia lub uszkodzeń.
 - Sprawdzić zamknięcie do mulczowania pod kątem zużycia lub uszkodzeń.

4 WYPAKOWANIE I MONTAŻ TRAKTORKA

Przy wypakowywaniu i montażu traktorka należy stosować się do wskazówek zawartych w dołączonej instrukcji montażu.

Wskazówka Należy także przestrzegać także dołączonej instrukcji obsługi silnika benzynowego.

Ostrzeżenie! Zagrożenia wynikające z niekompletnego montażu! Używanie niecałkowicie zmontowanego traktorka ogrodowego może prowadzić do znacznych urazów i uszkodzenia urządzenia.

- Traktorek ogrodowy uruchomić dopiero po całkowitym zmontowaniu.
- Wykonać wszystkie prace montażowe opisane w instrukcji montażu. W razie wątpliwości należy przed uruchomieniem maszyny skonsultować się ze specjalistą, czy montaż został wykonany prawidłowo.
- Sprawdzić wszystkie urządzenia zabezpieczające i ochronne pod kątem ich kompletności i prawidłowego działania!

5 URUCHOMIENIE

5.1 Kontrola przyrządu tnącego

Przed użyciem należy zawsze przeprowadzić kontrolę wzrokową pod kątem zużycia lub uszkodzenia przyrządu tnącego, sworzni mocujących i kompletnej jednostki tnącej. Aby uniknąć objawów niewyważenia, zużyte lub uszkodzone noże należy wymienić na nowe.

5.2 Napełnienie olejem

Silnik należy napełnić olejem przed pierwszym uruchomieniem. Należy przy tym przestrzegać zaleceń instrukcji producenta silnika. Należy również pamiętać o regularnym kontrolowaniu poziomu oleju i jego ewentualnym uzupełnianiu.

5.3 Napełnienie paliwem

Ostrzeżenie! Zagrożenie przy pracach z paliwem! Paliwo jest wysoce łatwopalne. Zbiornik paliwa wolno napełniać wyłącznie na powietrzu! Obowiązuje zakaz palenia! Nie wolno tankować przy pracującym lub gorącym silniku!

Do tankowania używać odpowiedniego lejka lub rurki wlewowej, aby uniknąć rozlania paliwa na silnik, korpus lub podłoże.

Ze względów bezpieczeństwa należy w przypadku uszkodzenia wymienić zamknięcie zbiornika paliwa oraz inne jego elementy.

Zabrania się uruchamiania silnika w przypadku przepełnienia paliwem. Usunąć traktorek z miejsca zanieczyszczonego paliwem, a rozlane paliwo zebrać i zetrzeć z podłoża, silnika i obudowy za pomocą szmatki.

Unikać jakichkolwiek prób uruchomienia silnika, dopóki opary paliwa się nie ulotnią.

Paliwo przechowywać wyłącznie w przewidzianych do tego pojemnikach.

Stosować benzynę bezołowiową, liczba oktaw min. 91.

Napełnianie zbiornika

1. W razie potrzeby wyłączyć silnik i ze względów bezpieczeństwa wyjąć kluczyk ze stacyjki zapłonowej.
2. Poczekać, aż silnik nieco ostygnie.
Ostrzeżenie! Niebezpieczeństwo wybuchu przez łatwopalne paliwo!
3. Otworzyć pokrywę silnika / pokrywę korka paliwa, aby uzyskać dostęp do korka zbiornika paliwa.
4. Otworzyć korek zbiornika paliwa i wlać paliwo.
Uwaga! Nie dopuścić do przepełnienia zbiornika paliwa!
5. Zamknąć korek zbiornika paliwa.
6. Zamknąć pokrywę silnika / pokrywę korka paliwa.

5.4 Kontrola ciśnienia w oponach

- Ciśnienie w oponach należy regularnie kontrolować.
- Odczytać wartość wymaganego ciśnienia powietrza na oponach (zalecenie 1 bar).

Wskazówka 1 PSI = 0,07 bara.

Ciśnienie w oponach można kontrolować i uzupełniać przy pomocy dostępnej w sprzedaży pompki nożnej.

5.5 Ustawienie wysokości podłokietników* (09)

*: Opcja

1. Rozłożyć podłokietniki (09/1) o co najmniej 10° do góry (09/a).
Wskazówka: Przy całkowicie rozłożonym podłokietniku nakrętka radełkowana jest najlepiej widoczna.

2. Na każdym podłokietniku obrócić nakrętkę radełkowaną (09/2) w kierunku strzałki (09/b), aż zostanie ustawiona żądana długość:
 - +: przestawienie podłokietnika w górę.
 - -: przestawienie podłokietnika w dół.
3. Złożyć ponownie podłokietniki w dół.

5.6 Kontrola zabezpieczeń

Przed każdym uruchomieniem traktorka ogrodowego należy sprawdzić zabezpieczenia.

⚠ OSTRZEŻENIE! **Zagrożenia podczas kontroli zabezpieczeń!** Urządzenia zabezpieczające wolno kontrolować wyłącznie po zajęciu miejsca na fotelu kierowcy oraz kiedy w pobliżu nie ma żadnych ludzi lub zwierząt!

Wszystkie kontrole należy przeprowadzać na równym podłożu, aby uniknąć niezamierzonego przetoczenia się kosiarki.

5.6.1 Kontrola wyłącznika stykowego hamulca

Wyłącznik stykowy hamulca uniemożliwia uruchomienie silnika przy niewłączonym hamulcu.

1. Silnik jest wyłączony.
2. Zająć miejsce na fotelu kierowcy.
3. Zwolnić hamulec postojowy, naciskając pedał hamulca (04/1).
4. Spróbować uruchomić silnik (kluczyk w pozycji III).

📖 WSKAZÓWKA Nie może dojść do rozruchu silnika!

5.6.2 Kontrola wyłącznika stykowego zespołu tnącego

Wyłącznik stykowy zespołu tnącego uniemożliwia uruchomienie silnika przy załączonym zespole tnącym.

1. Silnik jest wyłączony.
2. Zająć miejsce na fotelu kierowcy.
3. Nacisnąć pedał hamulca (04/1) i załączyć hamulec ręczny (04/2).
4. Włączyć zespół tnący (02/5, pozycja „1”).
5. Spróbować uruchomić silnik (kluczyk w pozycji III).

📖 WSKAZÓWKA Nie może dojść do rozruchu silnika!

5.6.3 Kontrola wyłącznika stykowego fotela

Wyłącznik stykowy fotela gwarantuje wyłączenie silnika, jeżeli przy załączonym zespole tnącym fotel kierowcy pozostanie nieobsadzony.

1. Zająć miejsce na fotelu kierowcy.
2. Nacisnąć pedał hamulca (04/1) i załączyć hamulec ręczny (04/2).
3. Uruchomić silnik i umożliwić mu pracę z maksymalną prędkością obrotową.
4. Włączyć zespół tnący (02/5, pozycja „1”).
5. Odciążyć fotel, wstając z niego (nie schodzić z kosiarki!).

📖 WSKAZÓWKA Silnik musi się wyłączyć!

6 EKSPLOATACJA TRAKTORKA

⚠ OSTRZEŻENIE! **Zagrożenia z powodu niewystarczającej znajomości pracy z traktorem ogrodowym!** Przed uruchomieniem kosiarki należy dokładnie przeczytać instrukcję eksploatacji! W szczególności należy przestrzegać wszystkich wskazówek bezpieczeństwa! Wszystkie prace montażowe oraz prace związane z uruchomieniem należy przeprowadzać zgodnie z zaleceniami. W razie wątpliwości należy skontaktować się z producentem!

6.1 Podstawowe czynności przygotowawcze

- Podczas koszenia należy zawsze nosić odpowiednie obuwie oraz długie spodnie. W żadnym wypadku nie wolno kosić na boso lub w odkrytych sandałach.
- Sprawdzić w całości teren, na którym używany jest traktorek ogrodowy. Usunąć wszystkie kamienie, kije, druty, kości i inne ciała obce, które mogłyby zostać pochwycone i odrzucone. Także podczas koszenia należy zwracać uwagę na występowanie ciał obcych.
- Należy przeprowadzić wszystkie prace montażowe opisane w rozdziale "Uruchomienie". Dotyczy to zwłaszcza kontroli zabezpieczeń.
- Do ciągnięcia ładunków wolno używać wyłącznie zaczepu przyczepowego! Nie wolno przekraczać obciążenia podpory.
- Transportowanie przedmiotów na traktorku ogrodowym jest zabronione!

6.2 Zastosowanie wyposażenia dodatkowego

⚠ OSTRZEŻENIE! Zagrożenie w wyniku nieprawidłowego wyposażenia dodatkowego lub jego niewłaściwego użycia! Wolno używać wyłącznie oryginalnego wyposażenia dodatkowego pochodzącego od producenta traktorka! Należy przestrzegać odnośnych przepisów zawartych w załączonych instrukcjach obsługi!

Używanie niedozwolonego wyposażenia dodatkowego lub jego niewłaściwe użycie stanowi zagrożenie dla operatora oraz osób trzecich. Istnieje ryzyko przeciążenia traktorka ogrodowego. Stwarza to zagrożenie poważnych wypadków.

6.3 Przemieszczanie traktorka ogrodowego (10, 11)

⚠ OSTROŻNIE! Zagrożenie przy pchaniu na terenach pochyłych! Traktorek ogrodowy należy przemieszczać tylko na poziomych powierzchniach! Na pochyłościach mogłoby dojść do niekontrolowanego zstąpienia się w dół.

W przypadku nożnego napędu hydrostatycznego

Dźwignia obejścia (10/1) znajduje się w tylnej prawej wnęce koła.

Odblokowanie obejścia w przypadku przekładni T3:

1. Wyciągnąć dźwignię obejścia (10/1) i zacześć do góry (11).
2. Zwolnić hamulec.
 - ⇒ Teraz można przystąpić do przemieszczania traktorka ogrodowego.

Odblokowanie obejścia w przypadku przekładni G700:

1. Wsunąć dźwignię obejścia (10/1) i zacześć do góry (11).
2. Zwolnić hamulec.
 - ⇒ Teraz można przystąpić do przemieszczania traktorka ogrodowego.

6.4 Uruchamianie i wyłączenie silnika

Uruchamianie silnika

1. Usiąść na fotelu kierowcy.
2. Całkowicie wcisnąć pedał hamulca (04/1) umieszczony po lewej stronie i zablokować go dźwignią ustalającą (04/2).
3. Upewnić się, że zespół tnący NIE jest załączony. W związku z tym sprawdzić pozycję przełącznika wychylnego (02/5, pozycja „0”).

4. Przesunąć regulator (02/2) służący do regulacji obrotów silnika do górnego oporu. W zależności od wyposażenia znajduje się tam symbol ssania. Jeżeli nie, to należy pociągnąć oddzielny przycisk ssania (02/1).
5. Włożyć kluczyk zapłonowy do stacyjki (02/4).
6. Obrócić kluczyk do pozycji „III” i przytrzymać go w niej do momentu uruchomienia silnika.

Wskazówka: Aby chronić akumulator rozruchowy, próba rozruchu silnika nie powinna trwać dłużej niż ok. 5 s.
7. Następnie kluczyk należy puścić, kluczyk powraca automatycznie do pozycji „II”.
8. Przesunąć regulator (02/2) służący do regulacji obrotów silnika do pozycji roboczej. W przypadku wariantu z przyciskiem ssania przycisk należy ponownie wcisnąć (02/1).

Wyłączanie silnika

1. Wyłączyć zespół tnący (02/5).
2. Ustawić regulator (02/2) służący do regulacji obrotów silnika w pozycji obrotów jałowych.
3. Nacisnąć pedał hamulca (04/1) i zablokować go za pomocą dźwigni ustalającej (04/2).
4. Przekręcić kluczyk w stacyjce (02/4) do położenia „0”.
5. Wyciągnąć kluczyk ze stacyjki zapłonowej.

⚠ OSTRZEŻENIE! Zagrożenie ze strony gorącego silnika! Przy wyłączeniu silnika zwrócić uwagę, aby gorące elementy pojazdu (np. tłumik) nie spowodowały zapłonu przedmiotów lub materiałów znajdujących się w pobliżu!

6.5 Jazda traktorkiem

⚠ OSTRZEŻENIE! Zagrożenie spowodowane niedostosowaniem prędkości! W szczególności na początku należy poruszać się z niskimi prędkościami, co pozwoli na przyzwyczajenie się do właściwości jezdnych i hamulcowych traktorka! Przed każdą zmianą kierunku prędkość jazdy należy zredukować na tyle, aby kierowca przez cały czas zachowywał kontrolę nad traktorkiem i aby nie miał możliwości jego przewrócenia!

Traktorek napędzany jest nożną przekładnią hydrostatyczną.

6.5.1 Przygotowanie do jazdy przy temperaturach poniżej 10°C

f WSKAZÓWKA Należy także przestrzegać także dołączonej instrukcji obsługi silnika benzynowego.

1. Upewnić się, że zespół tnący NIE jest załączony. W związku z tym sprawdzić przełącznik wychylny (02/5, pozycja "0").
2. Uruchomić silnik i pozostawić włączony na ok. 30 sekund w celu uzyskania optymalnej lepkości oleju przekładniowego. Po upływie tego czasu można rozpocząć jazdę. Zespół tnący można włączyć dopiero po upływie kilku minut pracy silnika.

6.5.2 Jazda z użyciem nożnej przekładni hydrostatycznej

1. Nacisnąć pedał hamulca (04/1) i zablokować go za pomocą dźwigni ustalającej (04/2).
2. Ustawić zespół tnący w najwyższym położeniu „7=T” (=położenie transportowe), patrz *Rozdział 6.6.1 "Ustawianie wysokości koszenia (06, 08)", strona 169*.
3. Uruchomić silnik.
4. Aktywować hamulec (04/1).
5. Powoli nacisnąć pedał służący do jazdy w wybranym kierunku jazdy:
 - Do przodu: Pedał (03/2)
 - Do tyłu: Pedał (03/1)
6. Im mocniej wciśnięty pedał, tym traktorek jedzie szybciej w wybranym kierunku.
7. W celu zatrzymania traktorka puścić pedał i nacisnąć pedał hamulca (04/1).

Wskazówka Zawsze przy opuszczaniu traktorka należy użyć dźwigni ustalającej przy wciśniętym pedale hamulca, dzięki czemu traktorek nie będzie miał możliwości przypadkowej zmiany swojej pozycji!

6.5.3 Jazda z użyciem tempomatu

Wskazówka Tempomat można włączać wyłącznie podczas jazdy do przodu. Po naciśnięciu hamulca następuje automatycznie wyłączenie tempomatu.

Włączanie / wyłączanie tempomatu:

- Obrócić dźwignię (02/3) w górę. *Następuje włączenie tempomatu.*
- Obrócić dźwignię (02/3) w dół. *Następuje wyłączenie tempomatu.*

6.5.4 Jazda i koszenie na zboczach

OSTRZEŻENIE! Zagrożenie spowodowane błędną obsługą podczas jazdy na zboczach! Podczas jazdy na zboczach zalecane jest zachowanie szczególnej ostrożności! Praca na zboczach jest zawsze niebezpieczna. W związku z tym należy w szczególności stosować się do poniższych zasad bezpieczeństwa! W przypadku buksowania kół lub w przypadku utknięcia traktorka przy przejeżdżaniu wzniesienia należy wyłączyć zespół tnący i doczepianie oprzyrządowania. Następnie opuścić zbocze, poruszając się powoli do tyłu w linii prostej!

- Nie jeździć na zboczach o nachyleniu przekraczającym 10° (18%). Przykład: odpowiada to różnicy wysokości wynoszącej 18 cm na odcinku jednego metra.
- Unikać gwałtownych manewrów podczas jazdy.
- Unikać gwałtownego hamowania.
- Utrzymywać niską prędkość.
- Nie pokonywać zboczy w poprzek.
- Nie wolno dynamicznie przyspieszać.
- Unikać gwałtownych ruchów kierownicą.

6.6 Koszenie przy pomocy traktorka ogrodowego

Aby uzyskać zadowalający efekt koszenia, należy dostosować prędkość jazdy do warunków panujących na trawniku. Do koszenia wybierać maksymalnie 2/3 możliwej prędkości jazdy używanej przy użyciu pedału. Maksymalna prędkość traktorka jest określona wyłącznie dla trybu jazdy bez włączonego zespołu tnącego.

W warunkach standardowych wysokość koszenia wynosi 4–5 cm. Odpowiada to 2 lub 3. pozycji regulacji wysokości. W przypadku wilgotnej lub mokrej trawy należy kosić przy wyższej wysokości koszenia.

W przypadku bardzo wysokiej trawy wskazane jest koszenie w dwóch przejściach. Przy pierwszym przejściu ustawić zespół tnący na maksymalnej wysokości koszenia. Przy drugim przejściu można nastawić żądaną wysokość koszenia.

6.6.1 Ustawianie wysokości koszenia (06, 08)

Wysokość zespołu tnącego traktorka można ustawiać na kilku poziomach za pomocą dźwigni regulacji wysokości (06/1) znajdującej się po prawej stronie obok fotela kierowcy.

- Przesunąć dźwignię regulacji wysokości (06/1) w żądanym kierunku:
 - do dołu (06/a): dla małej wysokości koszenia.
 - do góry(06/b): dla dużej wysokości koszenia.

Opcja: ustawienie wysokości koszenia z funkcją Memory (08)

- Pociągnąć dźwignię regulacji wysokości (08/1) do położenia transportowego „7=T” (08/a) i docisnąć ją do zewnątrz (08/b), aby ją zaryglować.
- Wsunąć dźwignię preselekcji (08/2) na żądaną wysokość koszenia (08/c). Wysokość koszenia jest wskazywana w okienku (08/3) dźwigni preselekcji (od 1 do 6).
- Pociągnąć dźwignię regulacji wysokości do wewnątrz (08/d) i docisnąć ją do oporu do przodu przy ustawionej wysokości koszenia (08/e).

WSKAZÓWKA Położenie transportowe „7=T” to najwyższa wysokość koszenia. Nie można wybrać jej dźwignią preselekcji.

Dołączanie zespołu tnącego

Dołączanie elektryczne: W obszarze deski rozdzielczej znajduje się wyłącznik (02/5). Tym wyłącznikiem włącza się zespół tnący (np. pozycja „1”).

6.6.2 Załączanie zespołu tnącego

WSKAZÓWKA Zespół tnący wolno załączyć dopiero po rozgrzewaniu silnika przez ok. jednej minuty! Podczas załączania zespołu tnącego traktorek nie powinien stać w wysokiej trawie.

- Uruchomić silnik.
- Przesunąć regulator (02/2) służący do regulacji obrotów silnika do pozycji roboczej.
- Ustawić zespół tnący w najwyższym położeniu „7=T” (=położenie transportowe), patrz *Rozdział 6.6.1 "Ustawianie wysokości koszenia (06, 08)", strona 169.*
- Włączyć zespół tnący przełącznikiem wychylnym (02/5, pozycja „1”).
- Ustawić żądaną wysokość koszenia.
- Rozpocząć jazdę traktorkiem.

6.6.3 Tryb koszenia przy jeździe do tyłu

WSKAZÓWKA W przypadku naciśnięcia pedału przekładni do jazdy do tyłu następuje wyłączenie przyrządu tnącego.

- Nacisnąć przycisk „Koszenie do tyłu” (02/6) i w ciągu 5 sekund nacisnąć pedał (03/1) jazdy do tyłu.

OSTRZEŻENIE! Ryzyko wypadku przy koszeniu do tyłu! Podczas koszenia przy jeździe do tyłu należy obserwować obszar roboczy z tyłu maszyny! Koszenie przy jeździe do tyłu należy wykonywać tylko w sytuacji, gdy jest to konieczne!

6.6.4 Wyłączanie zespołu tnącego

OSTRZEŻENIE! Zagrożenie spowodowane wybiegiem noży! Ruch wirujący/wybieg noża tnącego stwarza zagrożenie obrażeń ciętych rąk i nóg! Dlatego nie należy zbliżać dłoni i stóp do narzędzi tnących!

- Włączyć przyrząd tnący przy pomocy przełącznika wychylnego (02/5, pozycja „0”).

Przyrząd tnący można odłączać zarówno przy stojącym traktorku, jak i podczas jazdy.

OSTRZEŻENIE! Niebezpieczeństwo odniesienia obrażeń spowodowane przez wyrzucane przedmioty! Podczas przejeżdżania przez powierzchnie zwirowe przedmioty mogą dostać się do pracującego zespołu tnącego, a następnie mogą zostać wyrzucone.

- Zespół tnący należy zawsze odłączyć zanim kosiarka wjedzie na inne powierzchnie, aniżeli trawnik.

6.6.5 Mulczowanie (12, 13)

W celu uzyskania optymalnego efektu mulczowania trawnik powinien być regularnie koszony (ok. 1 do 2 razy w tygodniu). Należy skosić 1/3 wysokości trawy (np. przy wysokości trawy wynoszącej 6 cm skosić 2 cm). Dzięki temu pokos zostanie dobrze rozłożony na trawniku.

Zestaw do mulczowania jest zawarty w zakresie dostawy:

- Wersja 110 cm: Zamknięcie do mulczowania znajduje się na zespole tnącym po lewej stronie.
- Wersja 95 cm: Zamknięcie do mulczowania jest dołączone.

Przestawienie wyrzutu bocznego na tryb mulczowania (12)

⚠ OSTRZEŻENIE! Zagrożenia z powodu niekompletnej lub uszkodzonej osłony zespołu tnącego. Traktorek ogrodowy może być używany tylko wtedy, gdy jest zamontowany szyb wyrzutowy dla wyrzutu bocznego lub zamknięcie do mulczowania dla trybu mulczowania. Gdy żadne z dwóch zabezpieczeń nie jest zamontowane, nie wolno używać urządzenia ze względu na ryzyko wciągnięcia przez noże zespołu tnącego. Uszkodzone zabezpieczenie należy niezwłocznie wymienić na oryginalną część zamienną.

⚠ OSTRZEŻENIE! Niebezpieczeństwa przy przestawianiu osłony zespołu tnącego. Traktorek ogrodowy powinien być przestawiany tylko przy wyłączonym silniku i wyciągniętym kluczyku.

W celu przestawienia trybu wyrzutu bocznego na tryb mulczowania należy wykonać następujące czynności:

1. Wyłączyć silnik.
2. Wyciągnąć kluczyk i zabezpieczyć go przed nieuprawnionym dostępem.
3. Podnieść szyb (12/1) dla wyrzutu bocznego (12/a).
4. Wstawić zamknięcie do mulczowania (12/2) na zespół tnący (12/b).
5. Zablokować zamknięcie do mulczowania zaciskiem chwytym (12/3, 12/c).
6. Sprawdzić prawidłowość zamocowania zamknięcia do mulczowania (12/2).

W przypadku wersji o szerokości koszenia 110 cm (13)

Zdejmowanie zamknięcia do mulczowania:

1. Poluzować zaciski (13/1) zamknięcia do mulczowania (13/2).
2. Wyciągnąć zamknięcie do mulczowania z blokady (13/3).

6.6.6 Interwał koszenia

Należy pamiętać, że wzrost trawy jest różny w zależności od pory roku. Na początku wiosny zaleca się wybranie krótszego interwału koszenia. Gdy z biegiem roku szybkość wzrostu trawy zmniejszy się, interwał koszenia należy zwiększyć.

Jeśli trawa nie była koszona przez dłuższy czas, należy najpierw wybrać większe ustawienie wysokości koszenia i po dwóch dniach powtórzyć koszenie z mniejszym ustawieniem wysokości.

6.6.7 Koszenie wysokiej trawy

Jeśli trawa rosła dłużej niż zwykle lub jest zbyt wilgotna, należy wybrać większe ustawienie wysokości koszenia. Następnie należy powtórzyć koszenie z mniejszym, zwykłym ustawieniem wysokości.

6.6.8 Konserwacja noży tnących

W trakcie całego sezonu koszenia należy dbać o odpowiednią ostrość noża tnącego, aby uniknąć wrywania i rozszarpywania trawy. Oderwane krawędzie trawy brązowieją. Zmniejsza to wzrost trawy i zwiększa jej podatność na choroby.

- Po każdym użyciu sprawdzić noże tnące pod kątem naostrzenia i oznak zużycia! W razie potrzeby poszukać warsztatu naprawczego.
- W przypadku wymiany noży używać tylko oryginalnych noży zamiennych.

7 CZYSZCZENIE TRAKTORKA OGRODOWEGO

Traktorek ogrodowy należy regularnie czyścić, aby zapewnić jego prawidłowe działanie i długą żywotność.

Po każdej zakończonej pracy traktorek należy oczyścić z przyklejonych zanieczyszczeń.

Do czyszczenia najlepiej używać sprężonego powietrza i szczotki/pędzla. Strumień wody z myjki wysokociśnieniowej lub węża ogrodowego może doprowadzić do uszkodzenia instalacji elektrycznej lub łożysk.

W szczególności przed kontaktem z wodą należy chronić silnik, przekładnię i rolki zwrotne oraz całą instalację elektryczną.

⚠ OSTRZEŻENIE! Zagrożenia podczas czyszczenia! Zasady obowiązujące w przypadku wszystkich prac czyszczących:

- Wyłączyć silnik i wyjąć kluczyk ze stacyjki zapłonowej.
- Odłączyć wtyczkę/wtyczki przewodów zapłonowych świecy.
- Zdemontowane w celu czyszczenia zabezpieczenia należy po zakończeniu czyszczenia ponownie zamontować.
- **NIEBEZPIECZEŃSTWO POPARZENIA:** Traktorek ogrodowy należy czyścić dopiero po jego schłodzeniu. Silnik, przekładnia i tłumik nagrzewają się bardzo podczas pracy!
- **NIEBEZPIECZEŃSTWO OBRAŻEŃ CIĘTYCH:** Podczas prac przy narzędziach tnących należy uważać na ostre noże. W przypadku wieloostrzowych narzędzi koszących ruch jednego z narzędzi może prowadzić do uruchomienia innych narzędzi!

7.1 Czyszczenie korpusu, silnika i przekładni

UWAGA! Uszkodzenie instalacji elektrycznej przez wnikającą wodę! Do czyszczenia najlepiej używać sprężonego powietrza i szczotki/pędzla.

Do czyszczenia silnika i wszystkich punktów łożyskowania (koła, przekładnia, łożyskowanie noży) nie wolno używać wody ani też myjki wysokociśnieniowej.

Wnikająca do układu zapłonowego, gaźnika i filtra powietrza woda może być przyczyną usterek. Woda w punktach łożyskowania może prowadzić do utraty smarowania, a tym samym do zniszczenia łożysk.

Do usuwania zanieczyszczenia i resztek trawy należy używać szmatki, zmiotki, pędzla z długim trzonkiem lub podobnych narzędzi.

8 UTRZYMANIE W RUCHU

⚠ OSTRZEŻENIE! Zagrożenia podczas prac związanych z utrzymaniem w ruchu! Zasady w przypadku wszystkich prac związanych z utrzymaniem w ruchu:

- Wyłączyć silnik i wyjąć kluczyk ze stacyjki zapłonowej.
- Odłączyć wtyczkę/wtyczki przewodów zapłonowych świecy.
- Zdemontowane przed pracami związanymi z utrzymaniem w ruchu zabezpieczenia należy ponownie zamontować po zakończeniu prac.
- **NIEBEZPIECZEŃSTWO POPARZENIA:** Prace przy traktorku należy wykonywać dopiero po jego schłodzeniu. Silnik, przekładnia i tłumik nagrzewają się bardzo podczas pracy!
- **NIEBEZPIECZEŃSTWO OBRAŻEŃ CIĘTYCH:** Podczas prac przy narzędziach tnących należy uważać na ostre noże. W przypadku wieloostrzowych narzędzi koszących ruch jednego z narzędzi może prowadzić do uruchomienia innych narzędzi.
- W przypadku wymiany części wolno stosować wyłącznie oryginalne części zamienne.
- W razie wątpliwości należy zawsze kontaktować się z wyspecjalizowanym punktem serwisowym lub producentem.

8.1 Plan konserwacji

Następujące prace mogą być przeprowadzane samodzielnie przez użytkownika. Wszystkie pozostałe prace konserwacyjne, serwisowe i związane z utrzymaniem w ruchu należy przeprowadzać w autoryzowanym warsztacie serwisowym.

i WSKAZÓWKA Przy dużym obciążeniu i wysokich temperaturach mogą być wymagane krótsze interwały serwisowe, niż zostały podane w tabeli.

Dodatkowo należy stosować się do zaleceń dotyczących zalecanych corocznych prac smarowniczych wg planu smarowania.

Czynność	Przed każdym użyciem	Po każdym użyciu	Po pierwszych 5 godzinach	Co 25 roboczych godzin	Co 50 roboczych godzin	Przed każdym odłożeniem do przechowywania
Kontrola poziomu oleju w silniku ^{*)}	X					

Czynność	Przed każdym użyciem	Po każdym użyciu	Po pierwszych 5 godzinach	Co 25 roboczych godzin	Co 50 roboczych godzin	Przed każdym odłożeniem do przechowywania
Wymiana oleju silnikowego)*			X			X
Czyszczenie filtra powietrza)*				X		
Wymiana filtra powietrza)*					X	
Kontrola świecy zapłonowej)*					X	
Kontrola hamulca (próbne hamowanie na prostym odcinku)	X					
Kontrola ciśnienia w oponach	X					
Kontrola noży tnących	X					
Kontrola mocowania elementów	X					X
Kontrola paska klinowego (kontrola wzrokowa)				X		
Czyszczenie traktorka ogrodowego		X				
Czyszczenie kratki wlotu powietrza w silniku)*	X					
Czyszczenie przekładni z resztek trawy i pokosu		X		X		

)* patrz instrukcja obsługi producenta silnika

8.2 Plan smarowania

Aby zapewnić lekkość poruszania się ruchomych części, zalecamy smarowanie raz w roku poniższych punktów.

Przed przystąpieniem do smarowania lub spryskania smarem oczyścić ściereczką wszystkie punkty przeznaczone do smarowania. Ze względu na ryzyko korozji nie używać wody.

Punkty smarowania:

- Gniazdo smarowe na wahaczu osi po prawej i lewej stronie (16) nasmarować smarem uniwersalnym.
- Spryskać olejem w aerozolu łożyskowanie osi przedniej na ramie (16/1).
- Nasmarować smarem uniwersalnym segment zębaty i zębnik w przekładni kierowniczej (17).

- Łożyska rolkowe i piastę w przedniej i tylnej osi (18 / 15) nasmarować smarem wielozadaniowym.

WSKAZÓWKA Przed smarowaniem osi i łożysk należy zdemontować przednie i tylne koła.

- Punkty obrotowe i łożyskowe: Smarowanie wszystkich ruchomych punktów obrotowych i łożyskowych.

8.3 Wymiana kół

Koła wymieniać tylko na poziomym i stabilnym podłożu.

1. Ustawić traktorek ogrodowy w odpowiednim miejscu, wyłączyć silnik i wyjąć kluczyk ze stacyjki zapłonowej.
2. Do końca wcisnąć pedał hamulca (04/1) i zablokować go za pomocą dźwigni ustalającej (04/2).
3. Zabezpieczyć traktorek przed przemieszczeniem, podkładając kliny. Kliny podkładać po niepodnoszonej stronie.

4. Traktorek ogrodowy należy podnosić odpowiednim narzędziem do podnoszenia (np. nożycowym podnośnikiem samochodowym) umieszczonym po stronie, po której ma być wymieniane koło. Traktorek podnieść na tyle, aby wymieniane koło mogło się swobodnie obracać.

Uwaga! Niebezpieczeństwo uszkodzenia urządzenia.

Podczas podnoszenia należy uważać, aby nie wygiąć żadnych elementów traktorka. Podnośnik podkładać wyłącznie pod stabilne metalowe elementy.

5. Zabezpieczyć traktorek na wybranym elemencie nośnym podwozia przy pomocy stabilnej podkładki (np. kantówki) w taki sposób, aby w przypadku zsunięcia lub przewrócenia podnośnika nie było możliwości opadnięcia traktorka w dół.
6. Zdjąć kołpak ochronny (14/1).
7. Wyjąć podkładkę zabezpieczającą za pomocą śrubokręta (14/2). Odłożyć podkładkę zabezpieczającą w miejscu, w się nie zgubi.
8. Zdjąć podkładkę (14/3).
9. Zdjąć koło z osi.
Wskazówka: *Przy zdejmowaniu tylnych kół z osi należy uważać na to, aby nie zgubić wpustów!*
10. Przed ponownym zamontowaniem koła oczyścić oś i otwór w kole i nasmarować je smarem uniwersalnym.
11. Nałożyć koło na oś.
Wskazówka: *Podczas osadzania tylnych kół rowki w wpustu pasowanego i tylnego koła muszą być wzajemnie ustawione w taki sposób, aby można było łatwo wsunąć wpust.*
12. Nałożyć podkładkę na oś.
13. Wcisnąć podkładkę zabezpieczającą w rowek na osi. W przypadku ewentualnego użycia szczypec należy uważać, aby nie uszkodzić nimi osi.
14. Nałożyć kołpak ochronny na oś.
15. Wyciągnąć podkładkę zabezpieczającą i ostrożnie opuścić traktorek na podłoże za pomocą podnośnika.

8.4 Akumulator rozruchowy

W zakresie dostawy traktorka ogrodowego nie ma prostownika służącego do ładowania akumulatora rozruchowego.

Dokładne oznaczenie akumulatora: patrz skrzynka na akumulator. Akumulator rozruchowy znajduje się pod pokrywą silnika.

Akumulator rozruchowy jest już fabrycznie naładowany.

Zasady bezpieczeństwa

⚠ OSTRZEŻENIE! **Zagrożenie w wyniku nieprawidłowego obchodzenia się z akumulatorem rozruchowym!** W celu uniknięcia zagrożeń wynikających z nieprawidłowego obchodzenia się z akumulatorem należy stosować się do poniższych punktów!

- Akumulatora rozruchowego nie wolno przechowywać i podgrzewać w bezpośrednim sąsiedztwie źródeł otwartego ognia. Nie wolno go również kłaść na elementach grzejnych. Ryzyko wybuchu.
- Akumulator rozruchowy należy przechowywać zimą w chłodnym i suchym pomieszczeniu (10 – 15°C). W trakcie jego przechowywania należy unikać temperatur poniżej temperatury zamarzania.
- Należy unikać przechowywania akumulatora rozruchowego przez dłuższy czas w nienaładowanym stanie. Jeżeli akumulator rozruchowy nie był używany przez dłuższy czas, należy go naładować odpowiednim prostownikiem.
- Należy uważać na to, aby nie zniszczyć akumulatora rozruchowego. Elektrolit (kwas siarkowy) powoduje oparzenia na skórze i odzieży – natychmiast przemyć dużą ilością wody.
- Akumulator rozruchowy należy utrzymywać w czystym stanie. Do przecierania używać wyłącznie suchej szmatki. Nie stosować wody, benzyny, rozcieńczalnika lub podobnych środków!
- Zaciski przyłączeniowe należy utrzymywać w czystym stanie i smarować je specjalnym smarem do zacisków.
- Zacisków przyłączeniowych nie wolno zwierać.

Ładowanie akumulatora rozruchowego

Ładowanie akumulatora jest konieczne:

- Przed złożeniem na magazyn przed zimą przerwą w pracy.
- W przypadku dłuższej przerwy w pracy urządzenia (ponad 3 miesiące).

⚠ OSTRZEŻENIE! Zagrożenie w wyniku nieprawidłowego ładowania akumulatora! Prąd ładujący prostownika nie może przekraczać wartości 5 A, a napięcie ładujące powinno wynosić maks. 14,4 V. Przy wyższym napięciu ładującym należy liczyć się z ryzykiem wybuchu akumulatora rozruchowego! Przed pracami przy akumulatorze należy zawsze wyciągnąć kluczyk ze stacyjki zapłonowej.

Zalecamy ładowanie tego bezobsługowego i gazoszczelnego akumulatora przy pomocy specjalnie przeznaczonego do tego celu prostownika (do kupienia w specjalistycznych sklepach).

Przed ładowaniem akumulatora należy zapoznać się z instrukcją obsługi producenta prostownika.

⚠ OSTROŻNIE! Ryzyko zwarcia! Aby uniknąć zwarcia, należy zawsze w pierwszej kolejności odłączyć od akumulatora kabel minusowy (-). Należy go również podłączać na końcu! Przed pracami przy akumulatorze należy zawsze wyciągnąć kluczyk ze stacyjki zapłonowej!

1. Wyciągnąć kluczyk ze stacyjki zapłonowej (02/4).
2. Otworzyć pokrywę silnika.
3. Połączyć klemy prostownika z zaciskami przyłączeniowymi akumulatora.

ℹ WSKAZÓWKA Pamiętaj o prawidłowym podłączaniu biegunów:

- Czerwona kłema = biegun dodatni (+)
 - Czarna kłema = biegun minusowy (-)
4. Podłączyć prostownik do zasilania sieciowego i włączyć go.

8.5 Demontaż przyrządu tnącego

Aby wykorzystać traktorek podczas prac zimowych oraz w przypadku wymiany paska klinowego należy zdemontować zespół tnący.

1. Skręcić kierownicę do oporu w lewo (19).
2. Wykręcić śrubę z łbem cylindrycznym (20) uchwytu szybu o 5 - 6 obrotów.
3. Obniżyć zespół tnący do najniższego położenia „1” i zaryglować (21), patrz *Rozdział 6.6.1 "Ustawianie wysokości koszenia (06, 08)", strona 169.*
4. Wyczepić sprężynę naciągową z zespołu tnącego (22).
5. Ustawić zespół tnący całkowicie do góry (23).
6. Wyczepić kanał na pasek klinowy (24).

7. Zdjąć pasek klinowy z koła paska klinowego silnika (25).
8. Obniżyć ponownie zespół tnący do najniższego położenia „1” i zaryglować (26), patrz *Rozdział 6.6.1 "Ustawianie wysokości koszenia (06, 08)", strona 169.*
9. Usunąć kołki zabezpieczające (4 szt.) (27) na pałkach mocujących zespołu tnącego.
10. Zdjąć pałki mocujące przez sworznie (27).
11. Ustawić dźwignię regulacji wysokości w najwyższym położeniu „7=T” i zaryglować (28), patrz *Rozdział 6.6.1 "Ustawianie wysokości koszenia (06, 08)", strona 169.*

8.6 Wymiana paska klinowego

Wymianę paska klinowego należy zlecić autoryzowanemu warsztatowi specjalistycznemu.

9 TRANSPORT

Podczas transportu traktorka ogrodowego przy użyciu sprzętu transportowego (np. przyczepa samochodu ciężarowego) pod przyrząd tnący należy podłożyć odpowiedni element odciążający zawieszenie przyrządu tnącego.

Podczas transportu należy zwracać uwagę na wystarczający udźwignię środka transportu i odpowiednie zabezpieczenie traktorka.

10 PRZECHOWYWANIE

Traktorek ogrodowy należy przechowywać w miejscu zabezpieczonym przed warunkami pogodowymi, w szczególności przed wilgocią, deszczem i dłuższym bezpośrednim promieniowaniem słonecznym.

W żadnym wypadku nie wolno przechowywać traktora z napełnionym paliwem zbiornikiem wewnątrz budynku, w którym opary paliwa mogłyby mieć kontakt z otwartym źródłem ognia lub iskrami. Traktorek należy przechowywać wyłącznie w pomieszczeniach przeznaczonych do parkowania pojazdów silnikowych.

W przypadku dłuższych okresów magazynowania, np. na okres zimy, unikać w miarę możliwości pozostawiania traktorka ogrodowego z pełnym zbiornikiem paliwa. Może dojść do ulatniania się paliwa.

Przed długookresową przerwą w eksploatacji należy spuścić paliwo ze zbiornika i gaźnika, aby zapobiec odkładaniu się osadów, a tym samym problemom z uruchomieniem silnika. Więcej informacji na ten temat można uzyskać wyspecjalizowanym punkcie serwisowym.

11 POMOC W PRZYPADKU USTEREK

⚠ OSTROŻNIE! Niebezpieczeństwo skaleczenia. Poruszające się części urządzenia o ostrych krawędziach mogą spowodować obrażenia.

- Podczas wykonywania prac związanych z konserwacją, pielęgnacją i czyszczeniem należy zawsze nosić rękawice ochronne!

i WSKAZÓWKA W przypadku zakłóceń, które nie zostały wymienione w tej tabeli, lub takich, których nie można usunąć we własnym zakresie, należy skontaktować się z naszym działem obsługi klienta.

Usterka	Przyczyna	Usuwanie
Silnik nie uruchamia się.	Brak paliwa.	Napełnić zbiornik; sprawdzić odpowietrzenie zbiornika; sprawdzić filtr paliwa.
	Niewłaściwe, zanieczyszczone lub stare paliwo w zbiorniku.	Należy zawsze używać świeżego paliwa z czystych zbiorników; oczyścić gaźnik (warsztat obsługowo-naprawczy).
	Zanieczyszczony filtr powietrza.	Przeczyścić filtr powietrza (patrz instrukcja obsługi producenta silnika).
	Brak iskry zapłonowej.	Przeczyścić świecę zapłonową, w razie potrzeby zamontować nową świecę, sprawdzić kable zapłonowe, sprawdzić układ zapłonu (warsztat obsługowo-naprawczy).
	W wyniku kilkukrotnych prób rozruchu za dużo paliwa w komorze spalania silnika.	Wykręcić i osuszyć świecę zapłonową.
Rozrusznik nie działa.	Rozładowany akumulator rozruchowy.	Naładować akumulator rozruchowy.
	Nie działa wyłącznik bezpieczeństwa przy fotelu kierowcy.	Przyjąć prawidłową pozycję na fotelu kierowcy; uszkodzony wyłącznik.
	Nie działa wyłącznik bezpieczeństwa w pedale hamulca.	Wcisnąć do oporu pedał hamulca.
	Załączony zespół tnący.	Wyłączyć zespół tnący.
	Bezpiecznik na kablu (+) akumulatora rozruchowego.	Sprawdzić bezpiecznik, w razie potrzeby wymienić.
Spadająca moc silnika.	Zbyt wysoka lub zbyt wilgotna trawa.	Skorygować wysokość koszenia; zapewnić wolną przestrzeń do pracy zespołu tnącego cofając trochę kosiarkę.
	Zanieczyszczony filtr powietrza.	Przeczyścić filtr powietrza (patrz instrukcja obsługi producenta silnika).
	Nieprawidłowe ustawienie gaźnika.	Zlecić sprawdzenie ustawienia (warsztat obsługowo-naprawczy).
	Mocno zużyty nóż.	Wymienić nóż (warsztat obsługowo-naprawczy).
	Zbyt duża prędkość jazdy.	Zmniejszyć prędkość jazdy.

Usterka	Przyczyna	Usuwanie
Traktorek ogrodowy mocno wibruje.	Zespół tnący jest uszkodzony.	Sprawdzić zespół tnący (warsztat obsługowo-naprawczy).
Traktorek ogrodowy nie rusza.	W przypadku napędu hydrostatycznego: brak napędu jezdne-go.	Przestawić dźwignię obejściową do po-łożenia pracy (patrz <i>Rozdział 6.3 "Prze-mieszczanie traktorka ogrodowego (10, 11)", strona 168</i>).
Nierówne koszenie.	Zużyte lub nieostre noże.	Wymienić lub naostrzyć noże. Wyważyć naostrzone noże (warsztat obsługowo-naprawczy)!
	Nieprawidłowa wysokość kosze-nia.	Skorygować wysokość koszenia.
	Zbyt mała prędkość obrotowa sil-nika.	Ustawić maksymalną prędkość obroto-wą silnika.
	Zbyt duża prędkość jazdy.	Zmniejszyć prędkość jazdy.
	Różne ciśnienie w oponach kół.	Napompować do uzyskania prawidłowej wartości ciśnienia. Odczytać prawidłowe wartości ciśnienia na oponie.
Napęd jezdny, hamu-lec, sprzęgło i zespół tnący.		Wszelkie prace serwisowe w zakresie powyższych podzespołów zlecać wy-łącznie w autoryzowanym punkcie ser-wisowym!

12 OBSŁUGA KLIENTA/SERWIS

Wszelkie pytania dotyczące gwarancji, naprawy lub części zamiennych należy kierować do naj-bliższego punktu serwisowego AL-KO. Można go znaleźć w następującej witrynie internetowej: www.alko-garden.com/service-contacts

Więcej informacji na tema części wymiennych jest dostępnych pod adresem: www.alko-garden.com/spareparts

14 GWARANCJA

Ewentualne wady materiałowe lub produkcyjne w urządzeniu usuwamy przed upływem ustawowego okresu przedawnienia roszczeń z tytułu rękojmi za wady fizyczne, dokonując wedle naszego uznania naprawy lub wymiany produktu. Okres przedawnienia ustalany jest zgodnie z prawem obowiązującym w kraju, w którym produkt został zakupiony.

Gwarancja obowiązuje tylko w przypadku:

- zastosowania się do treści niniejszej instrukcji obsługi,
- prawidłowego postępowania,
- stosowania oryginalnych części zamiennych.

13 INFORMACJA O DEKLARACJI ZGODNOŚCI

Niniejszym oświadczamy na własną odpowiedzialność, że produkt we wprowadzonej przez nas na rynek wersji spełnia wymagania zharmo-nizowanych dyrektyw UE, standardy bezpieczeń-stwa UE oraz standardy obowiązujące dla dane-go produktu. Deklaracja zgodności jest częścią instrukcji obsługi i jest dołączona do maszyny.

Gwarancja wygasa w przypadku:

- samodzielnych prób naprawy,
- samodzielnych zmian technicznych,
- zastosowania niezgodnie z przeznaczeniem.

Gwarancja nie obejmuje:

- uszkodzeń lakieru spowodowanych zwykłym zużyciem
- części zużywalnych, oznaczonych na wykazie części zamiennych ramką xxxxxx (x) .
- silników spalinowych (w tym przypadku obowiązują oddzielne warunki gwarancji ustalone przez producenta)

Okres gwarancji rozpoczyna się od momentu nabycia przez pierwszego użytkownika końcowego. Decydujące znaczenie ma tutaj data dokumentu zakupu. Należy zwrócić się do dystrybutora lub najbliższego autoryzowanego punktu serwisowego, przedkładając niniejszą deklarację gwarancyjną oraz dowód zakupu. Niniejsza deklaracja nie narusza ustawowych roszczeń nabywcy w stosunku do sprzedawcy z tytułu wad.

PŘEKLAD ORIGINÁLNÍHO NÁVODU K POUŽITÍ



Obsah

1	K tomuto návodu k použití.....	180	6.2	Používání příslušenství	186
1.1	Symboly na titulní straně	180	6.3	Tlačení zahradního traktoru (10, 11)..	186
1.2	Vysvětlení symbolů a signálních slov	180	6.4	Startování a zastavení motoru	186
2	Popis výrobku.....	180	6.5	Jízda s traktorem.....	186
2.1	Použití v souladu s určeným účelem .	180	6.5.1	Příprava jízdy při teplotách pod 10 °C.....	187
2.2	Možné chybné použití.....	180	6.5.2	Jízda s nožní hydrostatickou pře- vodovkou.....	187
2.3	Symboly na stroji	181	6.5.3	Jízda s tempomatem.....	187
2.4	Bezpečnostní a ochranná zařízení	181	6.5.4	Jízda a sečení na svazích.....	187
2.5	Přehled výrobku (01)	181	6.6	Sečení zahradním traktorem.....	187
2.6	Ovládací prvky	181	6.6.1	Nastavení výšky sečení (06, 08)..	187
2.6.1	Standardní přístrojová deska (02)	181	6.6.2	Zapojení žací lišty	188
2.6.2	Ovládání převodovky (rychlost jízdy) (03)	182	6.6.3	Sečení při jízdě dozadu	188
2.6.3	Brzdový pedál (04)	182	6.6.4	Odpojení žací lišty.....	188
2.6.4	Nožní hydrostatická převodovka (03, 04).....	182	6.6.5	Mulčování (12, 13).....	188
2.6.5	Volitelné příslušenství "smart Cockpit" (05)*	182	6.6.6	Interval sečení.....	189
2.6.6	Volitelné příslušenství „Nastavení výšky sečení s paměťovou funk- cí“ (07)*.....	183	6.6.7	Sečení vysoké trávy.....	189
2.6.6	Volitelné příslušenství „Nastavení výšky sečení s paměťovou funk- cí“ (07)*.....	183	6.6.8	Údržba řezacích nožů.....	189
3	Bezpečnostní pokyny	183	7	Čištění zahradního traktoru	189
4	Vybalení a smontování traktoru	184	7.1	Čištění skříně, motoru a převodovky..	189
5	Uvedení do provozu	184	8	Údržba	190
5.1	Kontrola žací lišty.....	184	8.1	Plán údržby	190
5.2	Naplnění olejem.....	184	8.2	Plán mazání	191
5.3	Naplnění palivem	184	8.3	Výměna kola	191
5.4	Kontrola tlaku v pneumatikách.....	185	8.4	Startovací baterie	191
5.5	Nastavení výšky opěrek rukou* (09)..	185	8.5	Demontáž žací lišty	192
5.6	Kontrola bezpečnostních zařízení	185	8.6	Výměna klínového řemenu	192
5.6.1	Zkouška kontaktního spínače brzdy.....	185	9	Přeprava	192
5.6.2	Zkouška kontaktního spínače ža- cí lišty	185	10	Skladování.....	192
5.6.3	Zkouška kontaktního spínače se- dačky	185	11	Pomoc při poruchách.....	193
6	Provoz traktoru.....	185	12	Zákaznický servis/servis	194
6.1	Základní přípravná opatření.....	186	13	Informace k prohlášení o shodě	194
			14	Záruka	194

1 K TOMUTO NÁVODU K POUŽITÍ

- U německé verze se jedná o originální návod k použití. Všechny ostatní jazykové verze jsou překlady originálního návodu k použití.
- Uchovávejte tento návod vždy tak, abyste si ho mohli přečíst, když budete potřebovat informace o stroji.
- Předávejte dalším osobám pouze výrobek s tímto návodem k použití.
- Přečtěte a dodržujte bezpečnostní pokyny a varování uvedená v tomto návodu.
- Zahradní traktory se dodávají v různých variantách vybavení. Všimněte si prosím, že se obrázky mohou nepatrně lišit od originálu. Pokud byste měli potíže s porozuměním popisům, obraťte se prosím na odbornou dílnu nebo na výrobce.
- Dodržujte přiložený montážní návod a návod k použití benzinového motoru.

1.1 Symboly na titulní straně

Symbol	Význam
	Před uvedením do provozu si bezpodmínečně pečlivě přečtěte tento návod k použití. To je předpokladem bezpečné práce a bezproblémové manipulace.
	Návod k použití
	Benzinový stroj neprovozujte v blízkosti otevřených plamenů nebo zdrojů tepla.

1.2 Vysvětlení symbolů a signálních slov

⚠ NEBEZPEČÍ! Označuje bezprostředně hroící nebezpečnou situaci, která – pokud se jí nevyhnete – má za následek smrt nebo vážné zranění.

⚠ VÝSTRAHA! Označuje možnou nebezpečnou situaci, která – pokud se jí nevyhnete – může mít za následek smrt nebo vážné zranění.

⚠ OPATRNĚ! Označuje možnou nebezpečnou situaci, která by mohla mít za následek menší nebo středně těžké zranění, pokud se jí nevyhnete.

POZOR! Označuje situaci, která by mohla mít za následek věcné škody, pokud se jí nevyhnete.

i UPOZORNĚNÍ Speciální pokyny pro lepší srozumitelnost a manipulaci.

2 POPIS VÝROBKU

Zahradní traktory s bočním výhozem se vyrábějí v různých provedeních. Dbejte prosím u následujících popisů v tomto návodu k obsluze na to, abyste si přečetli popis odpovídající vašemu zahradnímu traktoru.

Vlastnosti vašeho zahradního traktoru:

- Převodovka: nožní hydrostatická
- Spojka nože: elektromagnetická
- Žací lišta pro boční výhoz včetně uzávěru pro mulčování

Rozdíly jednotlivých typů:

- Typ motoru
- Výkon motoru
- Šířka sečení

Druh převodovky:

- T3
- G700

2.1 Použití v souladu s určeným účelem

Zahradní traktor je určený pro sečení soukromých zahrad kolem domů a zahrádek se sklonem svahu max. 10° (18 %). Doplnkové využívání, jako například mulčování, je dovoleno jen s použitím originálního příslušenství a při dodržení maximálních hodnot zatížení.

Tento přístroj je určen výhradně jen k použití v soukromém sektoru. Jakékoliv jiné používání a dále nepovolené přestavby a dodatečné montáže budou považovány za použití k jinému než určenému účelu a mají za následek zánik záruky, dále ztrátu conformity a odmítnutí jakékoli odpovědnosti za škody způsobené uživateli nebo třetí straně ze strany výrobce.









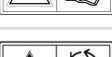

2.2 Možné chybné použití

Zahradní traktor není koncipovaný pro použití k podnikatelským účelům ve veřejných parcích, sportovištích, zemědělství a lesnictví.

⚠ VÝSTRAHA! Nebezpečí způsobené přetížením zahradního traktoru! Při používání přívěsu dbejte zvláště na to, aby nedošlo k překročení přípustných zatížení v tahu a stoupání/sklonu. Jejich překročení může přetěžovat brzdový výkon zahradního traktoru a vést k nebezpečným situacím!

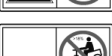
! **UPOZORNĚNÍ** Dbejte na to, že zahradní traktor nemá schválení k provozu na veřejných komunikacích a nesmí se tedy provozovat na veřejných komunikacích!

2.3 Symboly na stroji

	Před uvedením do provozu si přečtěte návod k použití!
	Během sečení se musí další osoby, zvláště děti a zvířata, zdržovat v bezpečné vzdálenosti od pracovního prostoru.
	Před prováděním opravárenských a údržbářských prací vytáhnout klíč ze zapalování!
	Pozor nebezpečí! Nohy a ruce udržujte dál od řezacího ústrojí!
	
	Nejezdit na svazích se sklonem větším jak 10° (18%)!
	
	
	
	Nebezpečí: Zde nevstupovat!
	Nebezpečí popálení horkým povrchem!

2.4 Bezpečnostní a ochranná zařízení

! **VÝSTRAHA!** Nebezpečí v důsledku odstranění nebo manipulace s bezpečnostním zařízením! Jakýkoli provoz s odstraněným nebo manipulovaným bezpečnostním zařízením je zakázán. Vadná bezpečnostní zařízení se musí neprodleně opravit nebo vyměnit!

K bezpečnostním zařízením patří především:

- Kontaktní spínač brzd

- Kontaktní spínač žací lišty
- Mulčovací uzávěr
- Kontaktní spínač sedačky
- Kryt žací lišty
- Kryt bočního výhozu

2.5 Přehled výrobku (01)

Č.	Součást
1	Volant
2	Přístrojová deska
3	Kryt motoru
4	Brzdový pedál
5	Ovládání převodovky dozadu
6	Ovládání převodovky dopředu
7	Stavěcí páka brzdového pedálu
8	Páčka tempomatu*
9	Žací lišta
10	Mulčovací uzávěr
11	Kryt bočního výhozu
12	Obtok převodovky
13	Nastavení výšky sečení <ul style="list-style-type: none"> ■ s paměťovou funkcí*
14	Sedadlo řidiče <ul style="list-style-type: none"> ■ s opěrkami rukou*

* Provedení se mění a je závislé na modelu

2.6 Ovládací prvky

V následujícím odstavci jsou popsány ovládací prvky zahradního traktoru s bočním výhozem. Dbejte prosím na to, abyste si přečetli popis odpovídající vašemu zahradnímu traktoru.

2.6.1 Standardní přístrojová deska (02)

V následujícím odstavci budou vysvětleny prvky standardní přístrojové desky.

Ovládání otáček motoru

! **UPOZORNĚNÍ** Mějte na paměti, že ovládání regulátoru ovlivňuje při jízdě rychlost traktoru!

U regulátoru s integrovaným sytičem:

Posunem regulátoru (02/2) se zvýší a sníží otáčky motoru. V horní poloze se sytič zapne.



Připojení sytiče: Regulátor posunout úplně nahoru ke značce sytiče. Tuto polohu používejte výhradně ke startování motoru.

Upozornění: Některé varianty traktoru disponují samostatným knoflíkem sytiče (02/1) na přístrojové desce. Ten se musí při startu traktoru dodatečně vytáhnout. Pokud motor běží, knoflík opět pomalu zasouvat!



Sečení: V této poloze běží motor s maximálními otáčkami.



Volnoběh: V této poloze běží motor s nejnižšími otáčkami.

Zámek zapalování (02/4)

Poloha	Funkce
0	Motor vypnutý. Klíč zapalování se může vytáhnout.
I	Světlomety zapnuty. Po nastartování motoru se v této poloze zapnou světlomety.
II	Provozní poloha, když motor běží.
III	Startovací poloha pro nastartování motoru. Jakmile motor běží, klíček uvolněte. Ten se vrátí zpět do provozní polohy II.

2.6.2 Ovládání převodovky (rychlost jízdy) (03)

Zahradní traktory jsou vybaveny nožní hydrostatickou převodovkou.

Některé modely jsou vybaveny tempomatem.

Pro jízdu dopředu a jízdu vzad jsou na pravé straně umístěny dva samostatné pedály.

Směr jízdy	Popis
Dopředu	Při jízdě dopředu sešlápněte pravý pedál (03/2).
Dozadu	Při jízdě dozadu sešlápněte levý pedál (03/1). Upozornění: Je-li sešlápnutý jen pedál pro jízdu dozadu, je žací lišta odpojena. Sečení při jízdě dozadu: Sečení zahradním traktorem.

2.6.3 Brzdový pedál (04)

- **Brzda:** Když sešlápnete brzdový pedál (04/1) úplně dolů, uvede se v činnost brzda u převodovky a traktor zastaví.
- **Parkovací brzda:** Když při sešlápnutém brzdovém pedálu (04/1) zatáhnete stavěcí páku (04/2) nahoru, brzda se zajistí. Opětovným sešlápnutím brzdového pedálu se brzda uvolní.

2.6.4 Nožní hydrostatická převodovka (03, 04)

Nožní hydrostatická převodovka se ovládá dvěma pedály (03/1 a 03/2).

K **rozjezdu** uvolněte při běžícím motoru nejdříve parkovací brzdu (04/2) a poté aktivujte pedál (03/2) k jízdě dopředu nebo pedál (03/1) k jízdě dozadu. Čím dále pedál sešlápnete, tím rychleji pojedete ve zvoleném směru.

Jízda vpřed: Sešlápněte na pravé straně vnější pedál (03/2).

Couvání: Sešlápněte na pravé straně vnitřní pedál (03/1).

2.6.5 Volitelné příslušenství "smart Cockpit" (05)*

* Pokud není součástí dodávky, lze "smart Cockpit" dokoupit jako volitelnou výbavu.

S příslušenstvím "smart Cockpit", chytrého telefonu vybaveného rozhraním Bluetooth a aplikace AL-KO inTOUCH lze výrazně zvýšit komfort ovládání prémiového zahradního traktoru.

Svůj chytrý telefon můžete během jízdy nabíjet v nabíjecí zásuvce USB v kokpitu "smart Cockpit". Je-li chytrý telefon vybaven indukčním nabíjením, můžete si navíc zakoupit rozšiřující modul na indukční nabíjení.

Kontaktujte se svého specializovaného prodejce.

POZOR! Nebezpečí poškození desky. Odpojení startovací baterie za chodu zahradního traktoru může zničit elektronické desky v kokpitu "smart Cockpit".

- Před odpojením startovací baterie otočte klíčkem zapalování do polohy "0" (tj. vypnuté zapalování).
- Zahradní traktor nikdy nepoužívejte bez startovací baterie.

2.6.5.1 Rádiový modul Bluetooth a aplikace AL-KO inTOUCH

"smart Cockpit" je vybaven rádiovým modulem Bluetooth. Ten umožňuje bezdrátové spárování chytrého telefonu se zahradním traktorem.

První spárování je možné do 60 sekund po otočení klíčkem zapalování do libovolné polohy (poloha I, II nebo III).

Po prvním spárování lze spojení s rádiovým modulem Bluetooth navázat kdykoli, je-li traktor zapnutý.

Aplikace AL-KO inTOUCH

Abyste mohli nainstalovat aplikaci AL-KO inTOUCH a používat internetové funkce, potřebujete chytrý telefon připojený k internetu. Chytrý telefon naváže připojení k internetu prostřednictvím mobilního rádia nebo sítě WLAN.

Aplikace AL-KO inTOUCH je k dostání pro zařízení se systémem Android v Google Play Store a pro zařízení se systémem iOS v Apple App Store:



<https://alko-garden.com/smart-connect/>

Naskenujte tento QR-kód a zjistíte, jak nainstalovat aplikaci AL-KO inTOUCH do svého chytrého telefonu. Získáte zde také další informace o svém přístroji. Můžete jej také použít k připojení chytrého zařízení k internetu.

1. Spustíte aplikaci AL-KO inTOUCH.
2. Uživatelský účet si vytvoříte v části "Registrace" nebo se přihlaste pomocí svého současného účtu v části "Přihlášení". Pokud jste se již dříve zaregistrovali v našem internetovém obchodě, můžete použít tento uživatelský účet.
3. Nové zařízení přidejte pomocí "Přidat nové zařízení".
4. Řiďte se dalšími pokyny.
5. Je-li vaše zařízení vybaveno funkcí "smart-connect", spusťte průvodce "smart-connect" v bezprostřední blízkosti zařízení.
6. Řiďte se dalšími pokyny.

V případě poruch funkce na zahradním traktoru vám pomůže váš odborný prodejce prostřednictvím aplikace AL-KO inTOUCH. K tomu je třeba povolit specializovanému prodejci přístup v aplikaci AL-KO inTOUCH.

UPOZORNĚNÍ Aktualizace aplikace AL-KO inTOUCH se provádějí automaticky prostřednictvím internetu (FOTA: Firmwareupdate Over The Air).

2.6.5.2 Akce v "Smart Home"/"Smart Garden" (IFTTT)

Prostřednictvím aplikace AL-KO inTOUCH lze spustit až 3 akce IFTTT (IFTTT: If This Then That). Předtím musíte tyto akce stanovit na <https://ifttt.com/> (např. Ovládání přístroje přes "Smart Home" nebo "Smart Garden", spuštění zavlažování, otevření garážových vrat). Akce IFTTT jsou bezplatné nebo zpoplatněné v závislosti na předpláceném modelu poskytovatele.

UPOZORNĚNÍ Detailní informace o IFTTT naleznete zde:

<https://alko-garden.de/ifttt-de/>

2.6.6 Volitelné příslušenství „Nastavení výšky sečení s paměťovou funkcí“ (07)*

* Pokud není součástí dodávky, lze paměťovou funkci dokoupit jako volitelnou výbavu.

Mechanika nastavení výšky sečení uloží nastavenou výšku sečení, jestliže musí být žací lišta zvednuta do přepravní polohy k vyprázdnění sběrného koše na trávu. Tím je zajištěno, že po vyprázdnění můžete dále sekat se stejnou výškou sečení.

- Pákou předvolby (07/1) vyberte výšku sečení:
 - stupeň 1: nejnižší předvolitelná výška sečení
 - stupeň 6: nejvyšší předvolitelná výška sečení
- Páku k nastavení výšky sečení (07/2) nastavte do přepravní polohy „7=T“. Tato poloha je současně nejvyšší výška sečení (nelze předvolit).

Předvolené výšky sečení 1 až 6 jsou zřetelně viditelné v oknu (07/3) páky předvolby z polohy řídiče. Pomocí páky k nastavení výšky zvednete nebo spustíte žací lištu dolů až k předvolené výšce sečení.

Postup k nastavení výšky sečení: viz *Kapitola 6.6.1 "Nastavení výšky sečení (06, 08)", strana 187.*

3 BEZPEČNOSTNÍ POKYNY

- Děti a osoby, které nejsou seznámeny s návodem k obsluze, nesmějí stroj používat.
- Dodržujte místní předpisy pro minimální věk obsluhující osoby.
- Poučte děti a mladistvé, aby si se stojem nehráli.

- Sekejte jen za denního světla nebo za dobré-
ho umělého osvětlení.
- Udržujte třetí osoby mimo nebezpečnou ob-
last.
- Majitel je zodpovědný za nehody s jinými
osobami a za jejich majetek.
- Používejte pouze originální náhradní díly a
originální příslušenství.
- Opravy stoje smí provádět pouze výrobce,
popř. některý z jeho zákaznických servisů.
- Noste ochranu sluchu.
- Zahradní traktor nemá schválení pro provoz
na silnicích a nesmí se tedy provozovat na
veřejných cestách a komunikacích.
- Nesečte za bouřky. Traktor nemá ochranu
před úderem blesku.
- Na stroj se nesmí brát žádná pasažéři.
- Nesečte na svazích se sklonem větším jak
10° (18 %)
- Po požití alkoholu a léků, které ovlivňují
schopnost reagování, nebo drog se se za-
hradním traktorem anebo k němu připevně-
ným příslušenstvím nesmí pracovat.
- Sekejte vždy napříč svahu.
- Dodržujte místními úřady povolenou provozní
dobu.
- Zahradní traktor může svou vlastní hmotností
způsobit vážná poranění. Při nakládání a vy-
kládání traktoru pro přepravu na autě nebo
přívěsu se musí postupovat se zvláštní opat-
rností.
- Tento zahradní traktor nesmí být tažen. Pro
přepravu na veřejných komunikacích se musí
používat vhodné vozidlo.
- Neprovozujte zahradní traktor ve špatně vět-
raných prostorech (např. garáži). Výfukové
plyny obsahují jedovatý oxid uhelnatý a jiné
škodlivé látky.
- Před každým použitím:
 - Zkontrolujte opotřebené nebo poškození
klapky bočního výhozu.
 - Zkontrolujte opotřebené nebo poškození
mulčovacího uzávěru.

4 VYBALENÍ A SMONTOVÁNÍ TRAKTORU

Při vybalování a montáži traktoru dodržujte přílo-
žený montážní návod.

 UPOZORNĚNÍ Také dodržujte příložený ná-
vod k použití benzinového motoru.

** VÝSTRAHA! Nebezpečí v důsledku neú-
plné montáže!** Provoz neúplně smontovaného
zahradního traktoru může přivodit těžká poranění
a poškození.

- Zahradní traktor uveďte do provozu jen po
kompletní montáži.
- Provedte všechny montážní práce popsané v
montážním návodu. V případě pochybností
se před uvedením do provozu zeptejte odbor-
níka, zda byla montáž provedena správně!
- Vyzkoušejte všechna bezpečnostní a ochran-
ná zařízení, zda jsou k dispozici a jsou funkč-
ní!

5 UVEDENÍ DO PROVOZU

5.1 Kontrola žací lišty

Před používáním se vždy musí vizuálně zkontro-
lovat, zda žací nástroj, upínací svorník a celá ža-
cí jednotka nejsou opotřebené nebo poškozené.
Aby se zabránilo nevyváženému chodu, musí se
opotřebené nebo poškozené nože nahradit nový-
mi.

5.2 Naplnění olejem

Před prvním uvedením do provozu se musí motor
naplnit olejem. Dodržujte při tom prosím návod
výrobce motoru. Dbejte také na to, že stav oleje
se musí v pravidelných intervalech kontrolovat a
olej se musí eventuálně doplnit.

5.3 Naplnění palivem

** VÝSTRAHA! Nebezpečí při nakládání s
palivem!** Palivo je vysoce hořlavé. Palivovou ná-
drž naplňujte jen na volném prostranství! Nekuř-
te! Netankujte s běžícím nebo horkým motorem!

K natankování používejte vhodný trychtýř nebo
plnicí hubici, aby se palivo nemohlo vylít na mo-
tor, na kryt nebo na zem.

Z bezpečnostních důvodů se musí uzávěr palivo-
vé nádrže a ostatní plnicí uzávěry při poškození
vyměnit.

Pokud palivo přeteklo, nesmí se motor startovat.
Místa na traktoru znečištěná palivem se musí
očistit a rozlité palivo se musí ze země, z motoru
a krytu odsát a setřít hadrem.

Dokud palivové výpary nevyprchájí, je nutné se
vyvarovat jakéhokoli pokusu o nastartování.

Palivo uchovávejte jen v nádobách k tomu urče-
ných.

Používejte bezolovnatý benzin, min. ROZ 91.

Naplnění nádrže

1. V případě potřeby vypněte motor a z bezpečnostních důvodů vytáhněte klíč ze zapalování.
2. Počkejte, až motor trochu vychladne.
Varování! Nebezpečí výbuchu od vzníceného paliva!
3. Ke zpřístupnění uzávěru palivové nádrže otevřete kryt motoru / kryt uzávěru palivové nádrže.
4. Otevřete uzávěr palivové nádrže a naplňte palivo.
Pozor! Zamezte přeplnění palivové nádrže!
5. Uzavřete uzávěr palivové nádrže.
6. Zavřete kryt motoru / kryt uzávěru palivové nádrže.

5.4 Kontrola tlaku v pneumatikách

- Tlak v pneumatikách kontrolujte v pravidelných intervalech.
- Požadovaný tlak vzduchu odečtěte na pneumatikách (doporučení 1 bar).

i UPOZORNĚNÍ 1 PSI = 0,07 bar.

Tlak v pneumatikách se může kontrolovat a vzduch doplňovat běžnou nožní hustilkou.

5.5 Nastavení výšky opěrek rukou* (09)

*: *Volitelné vybavení*

1. Vyklopte opěrku rukou (09/1) o minimálně 10° nahoru (09/a).
Upozornění: U zcela vyklopené opěrky ruky je dobře vidět rýhovaná matice.
2. Otáčejte rýhovanou maticí (09/2) na každé opěrce ruky ve směru šipky (09/b), dokud nebude nastavena požadovaná výška:
 - +: Posuňte opěrku ruky nahoru.
 - -: Posuňte opěrku ruky dolů.
3. Opěrky rukou opět sklopte dolů.

5.6 Kontrola bezpečnostních zařízení

Bezpečnostní zařízení se musí před každým nastartováním zahradního traktoru zkontrolovat.

⚠ VÝSTRAHA! Nebezpečí při kontrole bezpečnostních zařízení! Kontrola bezpečnostních zařízení se smí provádět jen z místa řidiče a když se v blízkosti nenachází žádná další osoby nebo zvířata!

Všechny zkoušky provádějte na rovném podkladu, aby se zahradní traktor nemohl nechtěně rozjet.

5.6.1 Zkouška kontaktního spínače brzdy

Kontaktní spínač brzdy zajišťuje, aby nebylo možné nastartovat motor, když nebude zatažena brzda.

1. Motor je vypnut.
2. Sedněte si na sedadlo řidiče.
3. Povolte parkovací brzdu tím že sešlápnete brzdový pedál (04/1).
4. Zkuste nastartovat motor (klíček v zapalování v poloze III).

i UPOZORNĚNÍ Motor se nesmí nastartovat!

5.6.2 Zkouška kontaktního spínače žací lišty

Kontaktní spínač žací lišty zajišťuje, že se motor nedá nastartovat, když je aktivovaná žací lišta.

1. Motor je vypnut.
2. Sedněte si na sedadlo řidiče.
3. Sešlápnete brzdový pedál (04/1) a zatáhněte ruční brzdu (04/2).
4. Zapněte žací lištu (02/5, poloha „1“).
5. Zkuste nastartovat motor (klíček v zapalování v poloze III).

i UPOZORNĚNÍ Motor se nesmí nastartovat!

5.6.3 Zkouška kontaktního spínače sedačky

Kontaktní spínač sedačky zajišťuje, že se motor zastaví, jakmile už se při zapnuté žací liště na sedadle řidiče nenachází žádná osoba.

1. Sedněte si na sedadlo řidiče.
2. Sešlápnete brzdový pedál (04/1) a zatáhněte ruční brzdu (04/2).
3. Nastartujte motor a nechte ho běžet s maximálními otáčkami.
4. Zapněte žací lištu (02/5, poloha „1“).
5. Odlehčete sedadlo tím, že vstanete (nesestupujte!).

i UPOZORNĚNÍ Motor se musí zastavit!

6 PROVOZ TRAKTORU

⚠ VÝSTRAHA! Nebezpečí způsobená nedostatečnou znalostí zahradního traktoru! Před nastartováním traktoru si důkladně přečtěte návod k obsluze! Dbejte zvláště na všechna bezpečnostní upozornění! Všechny montážní práce a práce k uvedení do provozu provádějte svědomitě. V případě pochybností se ptejte výrobce!

6.1 Základní přípravná opatření

- Během sečení noste vždy pevnou obuv a dlouhé kalhoty. Nesečte nikdy bosí nebo s otevřenými sandály.
- Zkontrolujte celou oblast, kde bude používán zahradní traktor. Odstraňte všechny kameny, klacky, dráty, kosti a další cizí předměty, které by mohly být chyceny a odhozeny. I během sečení dávejte pozor na cizí předměty.
- Proveďte všechny práce popsané v uvedení do provozu. To platí zvláště pro zkoušku bezpečnostních zařízení.
- K tahání nákladu používejte jen závěsné zařízení! Nepřekračujte zatížení tažného zařízení.
- Přeprava předmětů na zahradním traktoru je zakázána!

6.2 Používání příslušenství

⚠ VÝSTRAHA! Nebezpečí při používání nesprávného příslušenství nebo nesprávným používáním příslušenství! Používejte vždy jen originální příslušenství výrobce traktoru! Dbejte na předpisy pro používání v přiloženém návodu k obsluze příslušného zařízení!

Používáním nepřijatelného příslušenství nebo nesprávným používáním příslušenství mohou vzniknout velká nebezpečí pro obsluhu a třetí osoby. Zahradní traktor by mohl být přetížen. To může vést k vážným nehodám.

6.3 Tlačení zahradního traktoru (10, 11)

⚠ OPATRNĚ! Nebezpečí při tlačení na šikmých plochách! Zahradní traktor tlačte jen na vodorovných plochách! Na šikmých plochách by mohl traktor nekontrolovaně sjet dolů.

S hydrostatickou převodovkou

Přepouštěcí páka (10/1) se nachází v zadním pravém podběhu kola.

Odblokování obtokového ventilu u převodovky T3:

1. Vytáhněte přepouštěcí páku (10/1) a zavěste ji nahoru (11).
2. Povolte brzdu.
 - ⇒ Zahradní traktor můžete nyní tlačit.

Odblokování obtokového ventilu u převodovky G700:

1. Zasuňte přepouštěcí páku (10/1) a zavěste ji nahoru (11).
2. Povolte brzdu.
 - ⇒ Zahradní traktor můžete nyní tlačit.

6.4 Startování a zastavení motoru

Nastartování motoru

1. Sedněte si na místo řidiče.
2. Úplně sešlápněte brzdový pedál (04/1) na levé straně a zajistěte ho stavěcí pákou (04/2).
3. Ujistěte se, že žací lišta NENÍ zapnutá. Zkontrolujte přitom polohu kolébkového spínače (02/5, poloha „0“).
4. Pohybuje regulátorem otáček motoru (02/2) k hornímu dorazu. Podle varianty vybavení se tam nachází značka sytiče. Pokud ne, zatáhněte za samostatný knoflík sytiče (02/1).
5. Zasuňte klíček zapalování do zámku zapalování (02/4).
6. Otočte klíčem zapalování do polohy „III“ a držte ho tam tak dlouho, dokud motor neběží. **Upozornění:** Na ochranu startovací baterie by startování nemělo trvat déle než cca 5 sekund.
7. Klíč zapalování pak uvolněte, ten zaskočí automaticky do polohy „II“.
8. Pohybuje regulátorem (02/2) pro otáčky motoru do provozní polohy. U varianty vybavení s knoflíkem sytiče ho opět zatlačte (02/1).

Vypnutí motoru

1. Vypněte žací lištu (02/5).
2. Nastavte regulátor (02/2) otáček motoru do polohy volnoběh.
3. Sešlápněte brzdový pedál (04/1) a zajistěte ho stavěcí pákou (04/2).
4. Otočte klíčem zapalování (02/4) do polohy „0“.
5. Vytáhněte klíček ze zapalování.

⚠ VÝSTRAHA! Nebezpečí od horkého motoru! Při zastavení vozidla dbejte, aby horké díly motoru (například tlumič výfuku) nemohly zapálit žádné předměty nebo materiály nacházející se v blízkosti!

6.5 Jízda s traktoem

⚠ VÝSTRAHA! Nebezpečí v důsledku nepřizpůsobené rychlosti! Jezděte zvláště na začátku pomalu, abyste si na chování traktoru při jízdě a brzdění zvykli! Před každou změnou směru se musí rychlost jízdy snížit tak, aby si řidič vždycky zachoval kontrolu nad zahradním traktoem a ten se také přitom nemohl převrátit!

Váš traktor je poháněn nožní hydrostatickou převodovkou.

6.5.1 Příprava jízdy při teplotách pod 10 °C

UPOZORNĚNÍ Také dodržujte příložený návod k použití benzinového motoru.

1. Ujistěte se, že žací lišta NENÍ zapnutá. Zkontrolujte přítom kolébkový spínač (02/5, poloha "0").
2. Nastartujte motor a nechejte ho z důvodu optimalizace viskozity oleje v převodovce cca 30 sekund zahřát. Poté můžete s traktorem jezdit. Žací lišta by se měla zapínat až tehdy, když motor několik minut běží.

6.5.2 Jízda s nožní hydrostatickou převodovkou

1. Sešlápněte brzdový pedál (04/1) a zajistěte ho stavěcí pákou (04/2).
2. Nastavte žací lištu do nejvyšší polohy „7=T“ (=přepavní poloha), viz *Kapitola 6.6.1 "Nastavení výšky sečení (06, 08)", strana 187*.
3. Nastartujte motor.
4. Sešlápněte brzdu (04/1).
5. Sešlápněte pomalu nožní pedál pro požadovaný směr jízdy:
 - Dopředu: Nožní pedál (03/2)
 - Dozadu: Nožní pedál (03/1)
6. Čím dále pedál sešlápnete, tím rychleji se traktor ve zvoleném směru pohybuje.
7. Pro zastavení uvolněte nožní pedál a sešlápněte brzdový pedál (04/1).

UPOZORNĚNÍ Vždy když traktor opustíte, zatáhněte stavěcí páku při sešlápnutém brzdovém pedálu, aby se traktor nemohl rozjet!

6.5.3 Jízda s tempomatem

UPOZORNĚNÍ Tempomat se může zapnout jen pro jízdu vpřed. Při sešlápnutí brzdy se tempomat automaticky vypne.

Zapnutí/vypnutí tempomatu:

- Otočte páku (02/3) směrem nahoru. *Tempomat se zapne.*
- Otočte páku (02/3) směrem dolů. *Tempomat se vypne.*

6.5.4 Jízda a sečení na svazích

⚠ VÝSTRAHA! Nebezpečí způsobené chybou při jízdě na svazích! Při jízdě na svazích je potřeba zvláštní opatrnosti! Neexistuje žádný „bezpečný“ svah. Dbejte přitom zejména následujících bezpečnostních pokynů! Pokud by kola prokluzovala nebo traktor při jízdě do stoupání uvízl, žací lištu a přídatná zařízení rozpojte. Poté pomalou jízdou dolů přímým směrem svah opusťte!

- Nejezděte na svazích se sklonem větším jak 10° (18 %). Příklad: odpovídá to výškovému rozdílu 18 cm na jeden metr délky.
- Rozjíždějte se plynule.
- Brzděte plynule.
- Udržujte nízkou rychlost jízdy.
- Nejezděte napříč svahu.
- Nepřidávejte prudce plyn.
- Neřídte trhavě.

6.6 Sečení zahradním traktorem

Aby byl výsledek sečení čistý, musí se rychlost jízdy přizpůsobit podmínkám sečení. Pro sečení zvolte maximálně 2/3 možné rychlosti jízdy na pedálu. Maximální rychlost traktoru je určena výhradně pro režim pojíždění bez zapnuté žací lišty.

V normálním případě činí výška sečení 4 - 5 cm. To odpovídá 2. nebo 3. poloze nastavení výšky. Při vlhké a mokré trávě sečeťte prosím s vyšší výškou sečení.

Při velmi vysoké trávě je účelné sekat trávu ve dvou záběrech. Při prvním záběru nastavte žací lištu na maximální výšku sečení. Při druhém záběru ji pak můžete nastavit na požadovanou výšku.

6.6.1 Nastavení výšky sečení (06, 08)

Výšku žací lišty traktoru lze v několika stupních nastavit pákou k nastavení výšky (06/1) vpravo vedle sedadla řidiče.

1. Pohybuje pákou k nastavení výšky (06/1) v požadovaném směru:
 - dolů (06/a): pro nízkou výšku sečení.
 - nahoru (06/b): pro vysokou výšku sečení.

Volitelné vybavení: Nastavení výšky sečení paměťovou funkcí (08)

1. Zatáhněte páku k nastavení výšky (08/1) do přepravní polohy „7=T“ (08/a) a zatlačte ji směrem ven (08/b) tak, aby zaskočila.

2. Posuňte páku předvolby (08/2) na požadovanou výšku sečení (08/c). Výška sečení se zobrazí v okně (08/3) páky předvolby (od 1 do 6).
3. Posuňte páku k nastavení výšky směrem dovnitř (08/d) a zatlačte ji dopředu až na doraz u nastavené výšky sečení (08/e).

UPOZORNĚNÍ Převravní poloha „7=T“ je nejvyšší výška sečení. Nemůžete ji předvolit pákou předvolby.

Zapnutí žací lišty

Elektrické zapnutí: Na přístrojové desce se nachází spínač (02/5). Tím zapnete žací lištu (tzn. poloha „1“).

6.6.2 Zapojení žací lišty

UPOZORNĚNÍ Žací lišta může být připojena teprve poté, co se motor již cca. jednu minutu zahřívá! Při připojování žací lišty by zahradní traktor neměl stát ve vysoké trávě.

1. Nastartujte motor.
2. Pohybuje regulátorem (02/2) pro otáčky motoru do provozní polohy.
3. Nastavte žací lištu na nejvyšší polohu „7=T“ (=převravní poloha), viz *Kapitola 6.6.1 "Nastavení výšky sečení (06, 08)", strana 187*.
4. Kolébkovým spínačem (02/5, poloha „1“) zapněte žací lištu.
5. Nastavte požadovanou výšku sečení.
6. Rozjedte se se zahradním traktorem.

6.6.3 Sečení při jízdě dozadu

UPOZORNĚNÍ Je-li sešlápnutý jen pedál převodovky pro jízdu dozadu, je žací lišta odpojena.

1. Stiskněte tlačítko "sečení dozadu" (02/6) a během 5 sek. Pedál (03/1) pro jízdu dozadu.

VÝSTRAHA! **Nebezpečí nehody při sečení dozadu!** Dbejte na zadní okolí při sečení dozadu! Sečení dozadu provádějte, jen když je to nutné!

6.6.4 Odpojení žací lišty

VÝSTRAHA! **Nebezpečí od dobíhajících nožů!** Otáčející se/dobíhající řezný nůž může pořezat ruce a nohy! Proto mějte ruce a nohy dále od řezných nástrojů!

1. Kolébkovým přepínačem (02/5, poloha „0“) vypněte žací lištu.

Žací lištu je možné odpojit jak v klidu tak i během jízdy traktoru.

VÝSTRAHA! **Nebezpečí úrazu způsobeného odletujícími předměty!** Při přejíždění přes štěrkové nebo pískové plochy mohou být předměty vtaženy do běžícího žacího ústrojí a poté mohou být vymrštěny ven.

- Žací lištu odpojujte vždy, když přejíždíte jiné plochy než sečené.

6.6.5 Mulčování (12, 13)

Pro optimální výsledek mulčování by se měl trávnik sekat pravidelně (cca 1x až 2x týdně). Přitom seče 1/3 výšky trávy (například 6 cm vysoký trávnik poseče o 2 cm). Posekaná tráva se tak čistě zapracuje do zbylého trávniku.

Mulčovací souprava je součástí dodávky:

- Provedení 110 cm: Mulčovací uzávěr je namontován na žací liště na levé straně.
- Provedení 95 cm: Mulčovací uzávěr je přiložen.

Změna nastavení pro boční výhoz při mulčování (12)

VÝSTRAHA! **Nebezpečí v důsledku neúplné nebo poškozené montáže.** Zahradní traktor se smí provozovat pouze v případě, že je namontována buď šachta pro boční výhoz nebo mulčovací uzávěr pro mulčování. Pokud není namontováno jedno z obou ochranných zařízení, je provoz zakázán, protože hrozí nebezpečí zásahu do nožů žací lišty. Poškozené části ochranných zařízení vždy ihned vyměňte za originální díly.

VÝSTRAHA! **Nebezpečí při změně vybavení ochrany žacího ústrojí.** Vybavení zahradního traktoru se smí vyměňovat jedině s vypnutým motorem a vytaženým klíčkem ze zapalování.

Při změně vybavení bočního výhozu na režim mulčování postupujte následujícím způsobem:

1. Vypněte motor.
2. Vytáhněte klíček ze zapalování a uložte ho na místo, kam nemají přístup cizí osoby.
3. Zvedněte šachtu (12/1) bočního výhozu (12/a).
4. Vsaďte mulčovací uzávěr (12/2) na žací lištu (12/b).
5. Zajistěte mulčovací uzávěr přidržovací svorkou (12/3, 12/c).
6. Zkontrolujte správné usazení mulčovacího uzávěru (12/2).

Při provádění se šířkou řezu 110 cm (13)

Sejmutí mulčovacího uzávěru:

1. Uvolněte svorku (13/1) mulčovacího uzávěru (13/2).
2. Vyjměte mulčovací uzávěr z aretace (13/3).

6.6.6 Interval sečení

Zohledněte, že tráva roste různě rychle v různých obdobích. Začátkem jara se doporučuje kratší interval sečení. Když růst trávy v průběhu roku zpomaluje, prodlužte interval sečení.

Pokud tráva nebyla sečena delší dobu, proveďte sečení nejprve s vyšším nastavením sečení a potom o dva dny později ještě jednou s nižším nastavením sečení.

6.6.7 Sečení vysoké trávy

Když tráva vyrostla do větší než obvyklé výšky nebo když je vlhká, posečte trávník s vyšším nastavením sečení. Potom trávník posečte ještě jednou s nižším, normálním nastavením sečení.

6.6.8 Údržba řezacích nožů

Během celé sezóny sečení dbejte, aby byl řezací nůž ostrý, aby se předešlo vytrhávání a roztrhávání stébel trávy. Odtržená stébla trávy na hranách hnědnou. Tím se snižuje růst a stoupá náchylnost trávníku k nemocem.

- Po každém použití zkontrolujte ostrost řezacího nože a známky jeho opotřebení nebo poškození! Případně se obraťte se na servisní dílnu.
- Při výměně nožů používejte pouze originální náhradní nože.

7 ČIŠTĚNÍ ZAHRADNÍHO TRAKTORU

Pro optimální funkci a dlouhou životnost se musí zahradní traktor pravidelně čistit.

Po každé činnosti vyčistěte zahradní traktor od zachycených nečistot.

K čištění přednostně použijte stlačený vzduch a kartáč/štětec. Proud vody vysokotlakého čističe nebo zahradní hadice může vést k poškození elektrického zařízení nebo ložisek.

Dbejte na to, aby zejména motor, převodovka a vodicí kladky, jakož i kompletní elektrické zařízení nepřišly do styku s vodou.

⚠ VÝSTRAHA! Nebezpečí při čištění! Při všech čistících pracích platí:

- Zastavte motor a vytáhněte klíč ze zapalování.
- Vytáhněte koncovku / koncovky zapalovacího kabelu.
- Ochranná zařízení odstraněná pro čištění se musí po čištění opět namontovat.
- **NEBEZPEČÍ POPÁLENÍ:** Zahradní traktor čistěte teprve tehdy, až je ochlazený. Motor, převodovka a tlumiče výfuku jsou velmi horké!
- **NEBEZPEČÍ POŘEZÁNÍ:** Při práci na žacích nástrojích dejte pozor na ostré nože. U více-nožových žacích nástrojů může pohyb jednoho řezného nástroje vést k pohybu jiného nástroje!

7.1 Čištění skříně, motoru a převodovky

POZOR! Nebezpečí poškození elektrického zařízení vniklou vodou! K čištění přednostně použijte stlačený vzduch a kartáč/štětec.

Motor a všechna ložiska (kola, převodovku, uložení nožů) nepostříkat vodou nebo vysokotlakým čističem.

Voda, která vnikne do zapalovacího zařízení, karburátoru nebo vzduchového filtru může způsobit poruchy. Voda v ložiscích může vést ke ztrátě mazání a tím ke zničení ložiska.

Pro odstranění nečistot a zbytků trávy používejte hadr, ruční smeták, štětec s dlouhým držadlem a podobně.

8 ÚDRŽBA

⚠ VÝSTRAHA! Nebezpečí při údržbě! Při všech údržbářských pracích platí:

- Zastavte motor a vytáhněte klíč ze zapalovacího.
- Vytáhněte koncovku / koncovky zapalovacího kabelu.
- Ochranná zařízení odstraněná pro údržbu se musí po údržbě opět namontovat.
- **NEBEZPEČÍ POPÁLENÍ:** Na zahradním traktoru pracujte teprve tehdy, až je ochlazený. Motor, převodovka a tlumiče výfuku jsou velmi horké!
- **NEBEZPEČÍ POŘEZÁNÍ:** Při práci na žacích nástrojích dejte pozor na ostré nože. U více-nožových žacích nástrojů může pohyb jednoho řezného nástroje způsobit pohyb jiného nástroje.
- Při výměně dílů se smí používat pouze originální náhradní díly.
- V případě pochybností vyhledejte vždy odbornou dílnu nebo kontaktujte výrobce.

8.1 Plán údržby

Následující práce smí uživatel provést sám. Všechny ostatní údržbářské, servisní a opravářské práce se musí provést v autorizované servisní dílně.

ⓘ UPOZORNĚNÍ Při silném namáhání a vysokých teplotách mohou být nutné kratší intervaly údržby než ty, které jsou uvedeny v tabulce.

Dbejte prosím také na doporučená roční mazání podle plánu mazání.

Činnost	Před každým použitím	Po každém použití	Po prvních 5 hodinách	Každých 25 provozních hodin	Každých 50 provozních hodin	Před každým uskladněním
Zkontrolujte hladinu motorového oleje ^{*)}	X					
Vyměňte motorový olej ^{*)}			X			X
Vyčistěte vzduchový filtr ^{*)}				X		
Vyměňte vzduchový filtr ^{*)}					X	
Zkontrolujte zapalovací svíčku ^{*)}					X	
Zkontrolujte brzdu (zkušební brzdění na rovné cestě)	X					
Kontrola tlaku v pneumatikách	X					
Zkontrolujte žací nože	X					
Zkontrolujte, zda nejsou uvolněny díly	X					X
Zkontrolujte klínový řemen (vizuální kontrola)				X		
Vyčistěte zahradní traktor		X				

Činnost	Před každým použitím	Po každém použití	Po prvních 5 hodinách	Každých 25 provozních hodin	Každých 50 provozních hodin	Před každým uskladněním
Vyčistěte mřížky sání vzduchu na motoru ^{*)}	X					
Vyčistěte převodovku od zbytků trávy a nečistot		X		X		

*) viz návod k použití výrobce motoru

8.2 Plán mazání

Aby se zajistil lehký chod pohyblivých dílů, doporučujeme nejméně jednou ročně promazat následující místa.

Před mazáním nebo postříkáním očistěte všechna mazaná místa hadrem. Nepoužívejte vodu, aby se zabránilo případné korozi.

Místa mazání:

- Mazací hlavici u čepu nápravy vpravo a vlevo (16) namažte víceúčelovým tukem.
- Uložení přední nápravy u rámu (16/1) postříkejte olejem v rozprašovači.
- Ozubený segment a pastorek řízení u převodovky řízení (17) namažte víceúčelovým tukem.
- Válečková ložiska a náboje kol přední a zadní osy (18 / 15) namažte víceúčelovým tukem.

I UPOZORNĚNÍ Přední a zadní kola se musí před namazáním os a ložisek odmontovat.

- Otočné čepy a ložiska: Mazání všech pohyblivých otočných čepů a ložisek.

8.3 Výměna kola

Výměna kola se smí provádět jen na vodorovném a pevném podkladu.

1. Zastavte motor zahradního traktoru a vytáhněte klíč ze zapalování.
2. Zcela sešlápněte brzdový pedál (04/1) a zajistěte ho stavěcí pákou (04/2).
3. Zajistěte zahradní traktor podkládacími klíny proti rozjetí. Klíny podkládejte na té straně, která se nebude zvedat.
4. Nadzvedněte zahradní traktor vhodným zvedákem (například nůžkový zvedák) na té straně, na které se má měnit kolo. Nadzvedněte traktor tak vysoko, aby se s vyměňovaným kolem dalo volně otáčet.

Pozor! Nebezpečí poškození stroje.

Při zvedání dbejte na to, aby se žádné části

traktoru nedeformovaly. Zvedák nasazujte jen na stabilní kovové díly.

5. Zajistěte zahradní traktor na nosném prvku podvozku stabilní podložkou (například dřevěnými hranoly) tak, aby se při sesmeknutí nebo naklonění zvedáku nemohl snížit.
6. Sejměte ochranný kryt (14/1).
7. Šroubovákem odtlačte pojistnou podložku (14/2). Dávejte pozor, aby se neztratila.
8. Sejměte podložku (14/3).
9. Sejměte kolo z nápravy.
Upozornění: Při snímání zadních kol z osy neztraťte lícované pero!
10. Před opětovnou montáží vyčistěte osu a otvor v kole a namažte je nejlépe víceúčelovým tukem.
11. Nasadte kolo na osu.
Upozornění: Při nasazování zadních kol musí drážky lícovaných per a zadního kola být nad sebou tak, aby bylo možné pero zasunout bez použití násilí.
12. Na osu nasadte podložku.
13. Ztlačte pojistnou podložku do drážky na ose. Pokud k tomu případně používáte kleště, dávejte pozor, aby se kleštěmi nepoškodila osa.
14. Na osu nasadte ochranný kryt.
15. Odstraňte podložku a traktor opatrně spusťte zvedákem na zem.

8.4 Startovací baterie

Obsahem dodávky zahradního traktoru není nabíječka startovací baterie.

Přesné označení baterie: viz skříň baterie. Startovací baterie se nachází pod krytem motoru.

Baterie je v zásadě nabitá z výrobního závodu.

Bezpečnostní pokyny

⚠ VÝSTRAHA! Nebezpečí při nesprávném zacházení se startovací baterií! K zamezení nebezpečím, která by mohla vzniknout při nesprávném zacházení s baterií, respektujte následující body.

- Startovací baterie se nesmí pokládat do bezprostřední blízkosti otevřeného ohně, spalovat nebo pokládat na topení. Hrozí nebezpečí výbuchu.
- V zimním období uchovávejte startovací baterii v chladném, suchém prostředí (10–15 °C). Při skladování by se mělo zamezit teplotám pod bodem mrazu.
- Nenechávejte startovací baterii delší dobu nenabitou. Pokud se startovací baterie delší dobu nepoužívala, měla by se nabít vhodnou nabíječkou baterií.
- Startovací baterii neničte. Elektrolyt (kyselina sírová) způsobuje poleptání kůže a oblečení – okamžitě omýt velkým množstvím vody.
- Startovací baterii udržujte v čistotě. Otírejte ji jen suchou látkou. Nepoužívejte žádnou vodu, benzin, ředidla a podobně!
- Připojovací póly udržujte v čistotě a mažte tukem na ochranu pólů.
- Připojovací póly nezkratovat.

Nabíjení startovací baterie

Nabíjení je nutné:

- Před uskladněním na zimu.
- Při delším prostoji zařízení (delším jak 3 měsíce).

⚠ VÝSTRAHA! Nebezpečí způsobené nesprávným nabíjením baterie! Nabíjecí proud nabíječky nesmí překročit 5 A a nabíjecí napětí může činit max. 14,4 V. Při vyšším nabíjecím napětí existuje nebezpečí exploze baterie! Při práci s baterií vytáhněte vždy klíč ze zapalování.

Doporučujeme tuto bezúdržbovou a neprodyšnou startovací baterii nabíjet speciální vhodnou nabíječkou (k dostání ve specializovaném obchodě).

Před nabíjením startovací baterie si přečtěte návod k obsluze výrobce nabíječky.

⚠ OPATRNĚ! Nebezpečí zkratu! Aby se zamezilo zkratu, odpojte vždy nejdříve záporný kabel (-) baterie a jako poslední jej opět připojte! Při práci s baterií vytáhněte vždy klíč ze zapalování!

1. Vytáhněte klíč zapalování (02/4).

2. Otevřete kryt motoru.
3. Svorky nabíječky propojte s připojovacími póly baterie.

ⓘ UPOZORNĚNÍ Pozor na polaritu:

- Červená svorka = kladný pól (+)
- Černá svorka = záporný pól (-)

4. Nabíječku zapojte do sítě a zapněte ji.

8.5 Demontáž žací lišty

Pro používání traktoru v zimním období a pro výměnu klínového řemene se musí žací lišta demontovat.

1. Volant vytočte co nejvíce doleva (19).
2. Válcový šroub (20) držáku šachty povolte o 5 - 6 otáček.
3. Žací lištu spusťte dolů do nejnižší polohy „1“ a zablokujte ji (21), viz *Kapitola 6.6.1 "Nastavení výšky sečení (06, 08)", strana 187*.
4. Vyvěste tažnou pružinu na žací liště (22).
5. Žací lištu opět zvedněte zcela nahoru (23).
6. Vyvěste kanál klínového řemene (24).
7. Klínový řemen vyvěste z řemenice motoru (25).
8. Žací lištu opět spusťte dolů do nejnižší polohy „1“ a zablokujte ji (26), viz *Kapitola 6.6.1 "Nastavení výšky sečení (06, 08)", strana 187*.
9. Demontujte zajišťovací kolíky (4 ks) (27) na přidržovacích třmenech žací lišty.
10. Držáky stáhněte z čepů (27).
11. Páku k nastavení výšky nastavte do nejvyšší polohy „7=T“ (=přepravní poloha) a zablokujte ji (28), viz *Kapitola 6.6.1 "Nastavení výšky sečení (06, 08)", strana 187*.

8.6 Výměna klínového řemenu

Při výměně klínových řemenů se obraťte na autorizovanou odbornou dílnu.

9 PŘEPRAVA

Při přepravě zahradního traktoru dopravními prostředky (například přívěs za osobní automobil) se musí žací lišta pro odlehčení závěsu žacího ústrojí podložit.

Při dopravě dbejte na dostatečnou nosnost přepravního prostředku a vhodné zajištění zahradního traktoru.

10 SKLADOVÁNÍ

Zahradní traktor by se měl odstavovat chráněný před povětrnostními vlivy, zvláště před vlhkostí, deštěm a delším přímým slunečním svitem.

Zahradní traktor nikdy neuchovávejte s palivem v nádrži uvnitř budovy, kde by se možné palivové výpary mohly dostat do styku s otevřeným ohněm nebo jiskrami. Zahradní traktor odstavujte jen v prostorách, které jsou vhodné pro odstavení motorových vozidel.

Při delším uskladňování, například v zimním období, pokud možno neodstavujte traktor s plnou palivovou nádrží. Palivo se může odpařovat.

Před dlouhodobým odstavením by se mělo palivo z nádrže a karburátoru vypustit, aby se předešlo usazování a tím potížím při startu. V případě dotazů se obraťte prosím na vaši odbornou dílnu.

11 POMOC PŘI PORUCHÁCH

⚠ OPATRNĚ! **Nebezpečí zranění.** Ostrohrané a pohyblivé části strojů mohou vést k poranění.

- Při údržbě, ošetřování a čištění vždy noste ochranné rukavice!

🔧 UPOZORNĚNÍ V případě poruch, které nejsou v této tabulce uvedené nebo které nemůžete sami odstranit, se obraťte na náš zákaznický servis.

Porucha	Příčina	Odstranění
Motor nenaskočí.	Nedostatek paliva.	Doplňte nádrž; zkontrolujte odvodušnění nádrže, zkontrolujte palivový filtr.
	Špatné, znečištěné palivo, staré palivo v nádrži.	Používejte stále čerstvé palivo z čistých nádob; vyčistěte karburátor (zákaznická servisní dílna).
	Vzduchový filtr je znečištěný.	Vyčistěte vzduchový filtr (viz návod k obsluze výrobce motoru).
	Není zapalovací jiskra.	Vyčistěte zapalovací svíčku, příp. použijte novou, zkontrolujte zapalovací kabel, zapalovací zařízení (zákaznická servisní dílna).
	Po několikanásobném pokusu o nastartování příliš mnoho paliva ve spalovacím prostoru motoru.	Vyšroubujte a vysušte zapalovací svíčku.
Startér nefunguje.	Prázdná nebo slabá startovací baterie.	Dobijte startovací baterii.
	Bezpečnostní spínač u sedadla řidiče nefunguje.	Posaďte se správně do sedadla řidiče; spínač vadný.
	Bezpečnostní spínač u brzdového pedálu nefunguje.	Sešlápněte brzdový pedál zcela dolů.
	Zapněte žací lištu.	Vypněte žací lištu.
	Pojistka na (+) kabelu startovací baterie.	Pojistku zkontrolujte a popřípadě vyměňte.
Výkon motoru klesá.	Příliš vysoká nebo mokrá tráva.	Upravte výšku sečení; volný prostor pro žací lištu získáte krátkou jízdou dozadu.
	Vzduchový filtr je znečištěný.	Vyčistěte vzduchový filtr (viz návod k obsluze výrobce motoru).
	Seřízení karburátoru není v pořádku.	Nechat zkontrolovat nastavení (zákaznická servisní dílna).
	Nůž je silně opotřebovaný.	Vyměňte nůž (zákaznická servisní dílna).

Porucha	Příčina	Odstranění
	Rychlost jízdy příliš vysoká.	Snižte rychlost jízdy.
Zahradní traktor silně vibruje.	Žací lišta je poškozená.	Zkontrolujte žací lištu (zákaznická servisní dílna).
Zahradní traktor se nerozjíždí.	U hydrostatické převodovky: není pohon pojezdu.	Páku obtoku přestavte do provozní polohy (viz <i>Kapitola 6.3 "Tlačení zahradního traktoru (10, 11)", strana 186</i>).
Nerovné sečení.	Nůž je opotřebený, tupý.	Vyměňte nebo naostřete nůž. Naostřené nože se musí vyvážit (zákaznická servisní dílna)!
	Špatná výška sečení.	Upravte výšku sečení.
	Příliš nízké otáčky motoru.	Nastavte maximální otáčky motoru.
	Rychlost jízdy příliš vysoká.	Snižte rychlost jízdy.
	Rozdílný tlak v pneumatikách.	Napumpujte pneumatiky na správný tlak. Správný tlak odečtete na pneumatikách.
Pohon pojezdu, brzda, spojka a žací lišta.		Nechejte zkontrolovat výhradně zákaznickou servisní dílnou!

12 ZÁKAZNICKÝ SERVIS/SERVIS

Máte-li nějaké dotazy k záruce, opravě nebo náhradním dílům, obraťte se prosím na nejbližší servis AL-KO. Najdete je na internetu pod následující adresou:

www.alko-garden.com/service-contacts

Další informace k náhradním dílům najdete na:

www.alko-garden.com/spareparts

13 INFORMACE K PROHLÁŠENÍ O SHODĚ

Tímto na vlastní odpovědnost prohlašujeme, že tento výrobek v provedení, které uvádíme na trh, odpovídá požadavkům harmonizovaných směrnic EU, bezpečnostním standardům EU, a standardům specifickým pro daný výrobek. Prohlášení o shodě je součástí návodu k použití a je přiloženo ke stroji.

14 ZÁRUKA

Případné vady na materiálu či výrobní závady na výrobku odstraníme během zákonné lhůty pro reklamaci nedostatků, a to dle našeho uvážení buď opravou, nebo dodáním náhradního výrobku. Lhůta pro reklamaci nedostatků se řídí právními ustanoveními země, ve které byl výrobek zakoupen.

Naše záruka platí jen v následujících případech:

- Dodržujte tento návod k obsluze
- Řádné zacházení
- Použití originálních náhradních dílů

Záruka zaniká v následujících případech:

- Svévolné pokusy o opravu
- Svévolné technické změny
- Používání v rozporu s určeným účelem

Ze záruky jsou vyloučeny:

- Škody na laku, které jsou způsobeny normálním opotřebením.
- Opotřebenované díly, které jsou na kartě náhradních dílů xxxxxx (x) označeny rámečkem.
- Spalovací motory (zde platí zvláštní záruční ustanovení příslušného výrobce motoru)

Záruční doba začíná dnem nákupu prvním koncovým uživatelem. Rozhodující je datum na nákupním dokladu. S tímto záručním listem a originálem nákupního dokladu se obraťte na svého prodejce nebo nejbližší autorizovaný servis pro zákazníky. Zákonné nároky kupujícího na reklamaci nedostatků vůči prodávajícímu zůstávají tímto prohlášením nedotčeny.

PREKLAD ORIGINÁLNEHO NÁVODU NA POUŽITIE



Obsah

1	O tomto návode na použitie	196	6.2	Používanie príslušenstva	202
1.1	Symboly na titulnej strane.....	196	6.3	Presúvanie záhradného traktora (10, 11).....	202
1.2	Vysvetlenie symbolov a signálne slová.....	196	6.4	Naštartovanie a vypnutie motora	202
2	Popis výrobku.....	196	6.5	Jazda s traktorom.....	203
2.1	Používanie na určený účel.....	196	6.5.1	Príprava jazdy pri teplotách nižších ako 10 °C	203
2.2	Možné chybné použitie	196	6.5.2	Jazda s nožnou hydrostatickou prevodovkou	203
2.3	Symboly na zariadenie	197	6.5.3	Jazda s tempomatom.....	203
2.4	Bezpečnostné a ochranné zariadenia	197	6.5.4	Jazda a kosenie na svahoch.....	203
2.5	Prehľad výrobku (01).....	197	6.6	Kosenie so záhradným traktorom	203
2.6	Ovládacie prvky	197	6.6.1	Nastavenie výšky kosenia (06, 08).....	204
2.6.1	Štandardná prístrojová doska (02).....	198	6.6.2	Pripojenie žacieho mechanizmu ..	204
2.6.2	Ovládanie prevodovky (jazdná rýchlosť) (03).....	198	6.6.3	Žací mechanizmus pri cúvaní	204
2.6.3	Brzdový pedál (04).....	198	6.6.4	Vypnutie žacieho mechanizmu	204
2.6.4	Nožná hydrostatická prevodovka (03, 04).....	198	6.6.5	Mulčovanie (12, 13)	204
2.6.5	Možnosť „smart Cockpit“ (05)*	198	6.6.6	Interval kosenia.....	205
2.6.6	Voľba „Nastavenie výšky kosenia s pamäťovou funkciou“ (07)*	199	6.6.7	Kosenie vysokej trávy	205
2.6.6			6.6.8	Údržba rezných nožov	205
3	Bezpečnostné pokyny.....	200	7	Čistenie záhradného traktora	205
4	Vybalenie a montáž traktora	200	7.1	Čistenie telesa, motora a prevodovky	205
5	Uvedenie do prevádzky.....	200	8	Údržba	206
5.1	Kontrola žacieho mechanizmu.....	200	8.1	Plán údržby	206
5.2	Plnenie olejom	200	8.2	Plán mazania	207
5.3	Plnenie palivom	201	8.3	Výmena kolesa.....	207
5.4	Kontrola tlaku pneumatík.....	201	8.4	Štartovacia batéria	208
5.5	Nastavenie výšky opierok na ruky* (09)	201	8.5	Demontáž žacieho mechanizmu	208
5.6	Kontrola bezpečnostných zariadení... ..	201	8.6	Výmena klinového remeňa.....	209
5.6.1	Kontrola brzdového kontaktného spínača.....	201	9	Preprava	209
5.6.2	Kontrola kontaktného spínača žacieho mechanizmu.....	201	10	Skladovanie	209
5.6.3	Kontrola kontaktného spínača sedadla.....	202	11	Pomoc pri poruchách.....	209
6	Prevádzka traktora.....	202	12	Zákaznícky servis	210
6.1	Základné prípravné opatrenia.....	202	13	Informácie k vyhláseniu o zhode	210
			14	Záruka	211

1 O TOMTO NÁVODE NA POUŽITIE

- U nemeckej verzie sa jedná o originálny návod na použitie. Všetky ostatné jazykové verzie sú preklady originálneho návodu na použitie.
- Návod na obsluhu si uschovajte vždy tak, aby ste si ho mohli prečítať, keď budete potrebovať nejakú informáciu k zariadeniu.
- Zariadenie postupujte ďalším osobám len spolu s týmto návodom na obsluhu.
- Prečítajte si a dbajte na bezpečnostné a výstražné pokyny v tomto návode na použitie.
- Záhradné traktory sa dodávajú v rozličných variantoch vyhotovenia. Zohľadnite, prosím, že obrázky sa môžu odlišovať od originálu. Ak by sa mali vyskytnúť ťažkosti pri osvojení popisov, obráťte sa, prosím, na špecializovanú dielňu.
- Dodržujte priložený návod na montáž a návod na použitie benzínového motora.

1.1 Symboly na titulnej strane

Symbol	Význam
	Je bezpodmienečne potrebné, aby ste si pred uvedením zariadenia do prevádzky starostlivo prečítali tento návod na použitie. Je to predpoklad pre bezpečnú prácu a bezporuchové zaobchádzanie.
	Návod na použitie
	Benzínový prístroj nepoužívajte v blízkosti otvorených plameňov alebo zdrojov tepla.

1.2 Vysvetlenie symbolov a signálne slová

⚠ NEBEZPEČENSTVO! Upozornenie na bezprostredne hroziacu nebezpečnú situáciu, ktorá má – v prípade, že sa jej nepredíde – za následok smrť alebo ťažké zranenie.

⚠ VAROVANIE! Upozornenie na potenciálne hroziacu nebezpečnú situáciu, ktorá by mohla mať – v prípade, že sa jej nepredíde – za následok smrť alebo ťažké zranenie.

⚠ POZOR! Upozornenie na potenciálne hroziacu nebezpečnú situáciu, ktorá by mohla mať – v prípade, že sa jej nepredíde – za následok ľahké alebo stredne ťažké zranenie.

⚠ POZOR! Upozornenie na situáciu, ktorá by mohla mať – v prípade, že sa jej nepredíde – za následok vecné škody.

ℹ UPOZORNENIE Špeciálne pokyny pre lepšiu zrozumiteľnosť a zaobchádzanie.

2 POPIS VÝROBKU

Záhradné traktory s bočným vyhadzovaním sa vyrábajú v rozličných vyhotoveniach. Pri nasledujúcich popisoch v tomto návode na obsluhu dávajte, prosím, pozor na to, aby ste si k vášmu záhradnému traktoru prečítali vhodný popis.

Charakteristiky vášho záhradného traktora:

- Prevodovka: Hydrostatická prevodovka ovládaná pedálom
- Nožová spojka: elektromagnetická
- Žací mechanizmus pre bočné vyhadzovanie, vrátane mulčovacieho krytu

Typové rozdiely:

- Typ motora
- Výkon motora
- Šírka záberu

Typ prevodovky:

- T3
- G700

2.1 Používanie na určený účel

Záhradný traktor je určený na kosenie záhrad rodinných domov a hobby záhrad s max. sklonom svahu 10° (18 %). Dodatočné použitia, ako napr. mulčovanie sú dovolené iba za použitia originálneho príslušenstva a pri dodržaní maximálnych hodnôt zaťaženia.

Tento prístroj je určený výlučne na použitie v súkromnej oblasti. Akékoľvek iné použitie, ako aj neodovolená prestavba alebo úprava je v rozpore s určením a ich následkom je vylúčenie záruky, ako aj strata zhody a odmietnutie akejkoľvek zodpovednosti výrobcu za škody spôsobené používateľovi alebo tretím osobám.











2.2 Možné chybné použitie

Záhradný traktor nie je koncipovaný na komerčné použitie vo verejných parkoch, na športoviskách, v poľnohospodárstve a lesnom hospodárstve.

⚠ VAROVANIE! Nebezpečenstvá v dôsledku preťaženia záhradného traktora! Pri používaní prívěsu dávajte zvlášť pozor na to, aby sa neprekročili dovoľené ťahové zaťaženia a aby sa neprekročili stúpania/spády. Prekročenie môže preťažiť brzdový systém záhradného traktora a viesť k nebezpečným situáciám!

ⓘ UPOZORNENIE Zohľadnite, prosím, že záhradný traktor nemá povolenie na jazdu po ceste a preto sa nesmie prevádzkovať na verejných komunikáciách!

2.3 Symboly na zariadenie

	Pred uvedením do prevádzky si prečítajte návod na použitie!
	Počas kosenia sa musia ďalšie osoby, zvlášť deti a zvieratá, držať mimo dosahu pracovnej oblasti.
	Pred údržbou a opravou vyťahnite kľúč zapalovania!
	Pozor, nebezpečenstvo! Ruky a nohy držte mimo dosahu rezného nástroja!
	
	Nejazdite na svahoch so sklonom vyšším ako 10° (18 %)!
	
	
	
	Nebezpečenstvo: Nevstupujte tu!
	Nebezpečenstvo popálenia horúcimi povrchmi!

2.4 Bezpečnostné a ochranné zariadenia

⚠ VAROVANIE! Nebezpečenstvo v dôsledku odstránených alebo manipulovaných ochranných zariadení! Akákoľvek prevádzka s odstránenými alebo manipulovanými ochrannými zariadeniami je zakázaná. Chybné ochranné zariadenia sa musia bezodkladne opraviť alebo vymeniť!

K ochranným opatreniam patria predovšetkým:

- Brzdový kontaktný spínač
- Kontaktný spínač žacieho mechanizmu
- Mulčovací kryt
- Kontaktný spínač sedadla
- Kryty žacieho mechanizmu
- Kryt bočného vyhadzovania

2.5 Prehľad výrobku (01)

Č.	Konštrukčný diel
1	Volant
2	Prístrojová doska
3	Kapota motora
4	Brzdový pedál
5	Ovládanie prevodovky dozadu
6	Ovládanie prevodovky dopredu
7	Zaisťovacia páka pre brzdový pedál
8	Páka tempomatu*
9	Žací mechanizmus
10	Mulčovací kryt
11	Kryt bočného vyhadzovania
12	Obtok prevodovky
13	Nastavenie výšky kosenia <ul style="list-style-type: none"> ■ s pamäťovou funkciou*
14	Sedadlo vodiča <ul style="list-style-type: none"> ■ s opierkami na ruky*

* Vyhotovenie sa mení a je závislé od modelu

2.6 Ovládacie prvky

V nasledujúcej časti sú popísané ovládacie prvky záhradných traktorov s bočným vyhadzovaním. Dávajte, prosím, pozor na to, aby ste si k vášmu záhradnému traktoru prečítali vhodný popis.

2.6.1 Štandardná prístrojová doska (02)

V nasledujúcej časti sú vysvetlené prvky štandardnej prístrojovej dosky.

Regulácia otáčok motora

UPOZORNENIE Dbajte na to, že ovládanie regulátora v jazdnej prevádzke ovplyvňuje rýchlosť!

Pri regulátore s integrovaným sýtičom:

Posunutím regulátora (02/2) sa zvýši alebo zníži počet otáčok motora. V najvyššej polohe sa zapne aj sýtič.

 Pripojenie sýtiča: Regulátor posuňte celkom hore k značke sýtiča. Túto pozíciu používajte výlučne na štartovanie motora. *Upozornenie:* Niektoré varianty traktora disponujú samostatným gombíkom sýtiča (02/1) na prístrojovej doske. Toto sa musí k štartu traktora navyše vytiahnuť. Ak beží motor, gombík pomaly zasuňte späť!

 Žacia prevádzka: V tejto pozícii beží motor s maximálnymi otáčkami.

 Chod naprázdno: V tejto pozícii beží motor s najnižšími otáčkami.

Zámok zapalovania (02/4)

Poloha	Funkcia
0	Motor vyp. Kľúč zapalovania sa môže vytiahnuť.
I	Reflektor zap. Po štarte motora sa v tejto polohe pripoja reflektory.
II	Prevádzková poloha, keď beží motor.
III	Štartovacia poloha na zapnutie motora. Akonáhle motor beží, pustíte kľúč, ktorý skočí späť do prevádzkovej polohy II.

2.6.2 Ovládanie prevodovky (jazdná rýchlosť) (03)

Záhradné traktory sú vybavené nožnou hydrostatickou prevodovkou.

Niektoré modely sú vybavené tempomatom.

Na jazdu vpred a cúvanie slúžia dva samostatné pedály umiestnené na pravej strane.

Smer jazdy	Popis
Dopredu	Jazda dopredu je možná zošliapnutím pravého pedála (03/2).
Dozadu	Jazda dozadu je možná zošliapnutím ľavého pedála (03/1). <i>Upozornenie:</i> Ak sa zatlačí iba pedál pre jazdu dozadu, žací mechanizmus sa vypne. Žací mechanizmus pri jazde dozadu: Kosenie so záhradným traktorom.

2.6.3 Brzdový pedál (04)

- **Brzda:** Keď celkom zošliapnete brzdový pedál (04/1), aktivuje sa brzda na prevodovke a traktor zabrzdí.
- **Parkovacia brzda:** Keď pri zošliapnutom brzdovom pedále (04/1) potiahnete zaistovaciu páku (04/2) nahor, brzda sa aretuje. Opätovným zošliapnutím brzdového pedála sa brzda uvoľní.

2.6.4 Nožná hydrostatická prevodovka (03, 04)

Nožná hydrostatická prevodovka sa aktivuje stredníctvom dvoch pedálov (03/1 a 03/2).

Za účelom **jazdy** najprv uvoľníte pri zapnutom motore parkovaciu brzdu (04/2) a následne zošliapnite pedál (03/2) pre jazdu vpred alebo pedál (03/1) pre jazdu vzad. Čím ďalej zatlačíte pedál, tým rýchlejšie pôjdete do zvoleného smeru.

Jazda vpred: Zošliapnite na pravej strane vonkajší pedál (03/2).

Jazda vzad: Zošliapnite na pravej strane vnútorný pedál (03/1).

2.6.5 Možnosť „smart Cockpit“ (05)*

* Ak nie je súčasťou dodávky, záhradný traktor môže byť dodatočne vybavený jednotkou "smart Cockpit".

Pomocou jednotky "smart Cockpit", vášho smartfónu s rozhraním Bluetooth a aplikácie AL-KO IN TOUCH môžete výrazne zvýšiť komfort ovládania vášho prémiového záhradného traktora.

Pomocou nabíjacej zásuvky USB jednotky "smart Cockpit" môžete nabíjať svoj smartfón počas jazdy. Ak je váš smartfón vybavený indukčným nabíjaním, môžete si dodatočne zakúpiť rozširujúci modul indukčného nabíjania.

Obráťte sa na svojho odborného predajcu.

POZOR! Riziko zničenia dosky plošných spojov. Odpojenie štartovacej batérie počas chodu záhradného traktora môže zničiť elektronické obvody jednotky "smart Cockpit".

- Pred odpojením štartovacej batérie otočte kľúč zapalovania do polohy "0" (t. j. zapalovanie je vypnuté).
- Záhradný traktor nikdy nepoužívajte bez štartovacej batérie.

2.6.5.1 Rádiový modul Bluetooth a aplikácia AL-KO inTOUCH

Jednotka "smart Cockpit" je vybavená rádiovým modulom Bluetooth. Tento umožňuje bezdrôtové pripojenie smartfónu k záhradnému traktoru.

Prvé spárovanie môže byť vykonané do 60 sekúnd po otočení kľúča zapalovania do ľubovoľnej polohy (poloha I, II alebo III).

Po prvom spárovaní je možné kedykoľvek nadviazať spojenie s rádiovým modulom Bluetooth, pokiaľ je traktor zapnutý.

Aplikácia AL-KO inTOUCH

Pred inštaláciou aplikácie AL-KO inTOUCH a používaním internetových funkcií musí byť váš smartfón pripojený k internetu. Smartfón vytvorí internetové pripojenie prostredníctvom mobilnej alebo WLAN siete.

Aplikáciu AL-KO inTOUCH si môžete stiahnuť z Google Play Store pre prístroje s operačným systémom Android alebo z Apple App Store pre prístroje so systémom iOS.



<https://alko-garden.com/smart-connect/>

Naskenujte tento QR kód a zistíte, ako môžete nainštalovať aplikáciu AL-KO inTOUCH do svojho smartfónu a získajte ďalšie informácie o stroji. Môžete ho zároveň použiť na pripojenie inteligentného zariadenia k internetu.

1. Otvorte aplikáciu AL-KO inTOUCH.
2. Vytvorte si používateľské konto v časti "Registrácia" alebo sa prihláste pomocou už existujúceho konta v časti "Prihlásenie". Ak ste sa už skôr zaregistrovali v našom internetovom obchode, môžete použiť aj toto používateľské konto.
3. Pridajte nové zariadenie prostredníctvom v časti "Pridať nové zariadenie".

4. Postupujte podľa ďalších pokynov.
5. Ak je vaše zariadenie vybavené funkciou "smart-connect", spustíte sprievodcu "smart-connect" v bezprostrednej blízkosti zariadenia.
6. Postupujte podľa ďalších pokynov.

V prípade porúch na traktore vám pomôže váš odborný predajca prostredníctvom aplikácie AL-KO inTOUCH. Na tento účel musíte v aplikácii AL-KO inTOUCH povoliť prístup odbornému predajcovi.

UPOZORNENIE Aktualizácie aplikácie AL-KO inTOUCH sa vykonávajú automaticky cez internet (FOTA: Firmwareupdate Over The Air).

2.6.5.2 Akcie vo funkcii "Smart Home" / "Smart Garden" (IFTTT)

Cez aplikáciu AL-KO inTOUCH môžete spustiť maximálne 3 akcie IFTTT (IFTTT: If This Then That). Tieto akcie musíte vopred nastaviť na stránke <https://ifttt.com/> (napr. ovládanie zariadení vo funkcii "Smart Home" alebo "Smart Home", zapnutie zavlažovania, otvorenie garážovej brány). V závislosti od predplateného modelu poskytovateľa môžu byť akcie IFTTT bezplatné alebo platené.

UPOZORNENIE Podrobné informácie o IFTTT nájdete tu:

<https://alko-garden.de/ifttt-de/>

2.6.6 Voľba „Nastavenie výšky kosenia s pamäťovou funkciou“ (07)*

* Ak nie je súčasťou dodávky, záhradný traktor môže byť dodatočne vybavený pamäťovou funkciou.

Mechanizmus nastavenia výšky kosenia uloží nastavenú výšku kosenia, keď potrebujete žací mechanizmus zdvihnúť do prepravnej polohy, aby ste vyprázdнили zberný kôš na trávu. Tak sa zaistí, aby sa po vyprázdnení pokračovalo v kosení v rovnakej výške kosenia.

- Pomocou prepínacej páky (07/1) nastavte výšku kosenia:
 - Stupeň 1: najnižšia nastaviteľná výška kosenia
 - Stupeň 6: najvyššia nastaviteľná výška kosenia
- Pomocou páky nastavenia výšky (07/2) nastavte prepravnú polohu „7=T“. Táto poloha je súčasne najvyššou výškou kosenia (nie je nastaviteľná).

Nastaviteľné výšky kosenia 1 až 6 sú jasne viditeľné z polohy vodiča v okne (07/3) prepínacej páky. Pomocou páky nastavenia výšky zdvihnite žací mechanizmus smerom hore alebo ho spustite smerom dole až po nastavenú výšku kosenia. Postup nastavenia výšky kosenia: pozri *Kapitola 6.6.1 "Nastavenie výšky kosenia (06, 08)", strana 204.*

3 BEZPEČNOSTNÉ POKYNY

- Deti a iné osoby, ktoré nie sú oboznámené s návodom na obsluhu, prístroj nesmú používať.
- Dodržiavajte miestne ustanovenia o minimálnom dovolenom veku pre obsluhujúce osoby.
- Deťom a mladistvým nariadte, aby sa nehrali so zariadením.
- Koste len pri dennom svetle alebo pri dobrom umelom osvetlení.
- Nepúšťajte tretie osoby do nebezpečného priestoru!
- Používateľ je zodpovedný za nehody s inými osobami a ich vlastníctvom.
- Používajte iba originálne náhradné diely a originálne príslušenstvo.
- Opravy prívesu musí vykonať výrobca, príp. niektorý jeho zákaznícky servis.
- Noste ochranu sluchu.
- Záhradný traktor nemá schválenie na jazdu na pozemných komunikáciách a nesmie preto jazdiť po verejných cestách a uliciach.
- Nekoste pri búrke. Žiadna ochrana pred záhľadom bleskom.
- Na príves neberte so sebou žiadnych pasažierov.
- Nekoste na svahoch so sklonom väčším ako 10° (18 %)
- Po konzumácii alkoholu, liekov, ktoré ovplyvňujú reakčnú schopnosť alebo drog sa nesmie pracovať so záhradným traktorom a/alebo na ňom upevneným príslušenstvom.
- Koste vždy priečne k svahu.
- Dodržiavajte miestne, komunálne dovolené prevádzkové časy.
- Záhradný traktor môže svojou vlastnou hmotnosťou spôsobiť vážne zranenia. Pri nakladaní záhradného traktora do vozidla alebo na príves za účelom prepravy alebo pri jeho vykladaní sa musí postupovať so zvláštnou opatnosťou.

- Tento záhradný traktor sa nesmie odťahovať. Na prepravu na verejných komunikáciách používajte vhodné vozidlo.
- Záhradný traktor neprevádzkujte v zle vetraných pracovných oblastiach (napr. garáž). Výfukové plyny obsahujú jedovatý oxid uhoľnatý, ako aj iné škodlivé látky.
- Pred každým použitím:
 - Skontrolujte klapku bočného vyhadzovania, či nie je opotrebovaná alebo poškodená.
 - Skontrolujte mulčovací kryt, či nie je opotrebovaný alebo poškodený.

4 VYBALENIE A MONTÁŽ TRAKTORA

Pri vybalení a montáži traktora dodržujte priložený návod na montáž.

 UPOZORNENIE Dodržujte aj priložený návod na použitie benzínového motora.

 VAROVANIE! **Nebezpečenstvá v dôsledku nekompletnej montáže!** Prevádzka nekompletne zmontovaného záhradného traktora môže spôsobiť vážne zranenia a poškodenie.

- Záhradný traktor uveďte do prevádzky až vtedy, ak je kompletne zmontovaný.
- Vykonajte všetky montážne práce popísané v návode na montáž. V prípade pochybností sa pred uvedením do prevádzky opýtajte odborníka, či bola vykonaná montáž korektne!
- Skontrolujte, či sú všetky bezpečnostné a ochranné zariadenia k dispozícii a funkčné!

5 UVEDENIE DO PREVÁDZKY

5.1 Kontrola žacieho mechanizmu

Pred použitím treba vždy prostredníctvom vizuálnej kontroly overiť, či rezný nástroj, upevňovacie svorníky a celá rezná jednotka nie je opotrebovaná alebo poškodená. Na zabránenie nevyváženosti sa musia opotrebované alebo poškodené nože vymeniť za nové.

5.2 Plnenie olejom

Pred prvým uvedením do prevádzky sa musí motor naplniť olejom. Zohľadnite k tomu, prosím, návod výrobcu motora. Berte tiež do úvahy, že stav oleja sa musí kontrolovať v pravidelných intervaloch a prípadne sa musí olej naplniť.

5.3 Plnenie palivom

⚠ VAROVANIE! Nebezpečenstvá pri manipulácii s palivom! Palivo je vysoko zápalné. Palivovú nádrž plňte len vonku! Nefajčte! Netankujte pri bežiacom alebo horúcom motore!

Na tankovanie používajte vhodný lievik alebo plniacu rúrku, aby sa na motor, skriňu alebo na zem nemohlo vyliť palivo.

Z bezpečnostných dôvodov treba uzáver palivovej nádrže a ostatné uzávery nádrže v prípade poškodenia vymeniť.

Ak palivo pretieklo, nesmie sa motor štartovať. Traktor treba z miesta znečisteného palivom odstrániť a vyliate palivo sa musí zo zeme, motora a telesa nasiaknuť handrou a utrieť.

Musí sa zabrániť akémukoľvek pokusu o štart kým sa nevyparia výpary paliva.

Palivo uschovajte iba v na tento účel plánovaných zásobníkoch.

Používajte bezolovnatý benzín, s oktánovým číslom (ROZ) min. 91.

Naplnenie nádrže

1. Prípadne odstavte motor a vytiahnite pre istotu kľúč zapalovania.
2. Počkajte, kým motor trochu vychladne.
Varovanie! Nebezpečenstvo výbuchu v dôsledku horľavého paliva!
3. Aby sa sprístupnil uzáver nádrže, otvorte kapotu motora/kryt uzáveru nádrže.
4. Otvorte uzáver nádrže a naplňte palivo.
Pozor! Zabráňte preplneniu palivovej nádrže!
5. Uzatvorte uzáver nádrže.
6. Uzavrite kapotu motora/kryt uzáveru nádrže.

5.4 Kontrola tlaku pneumatík

- Tlak v pneumatikách kontrolujte v pravidelných intervaloch.
- Potrebný tlak vzduchu si odčítajte na pneumatikách (odporúčaná hodnota 1 bar).

i UPOZORNENIE 1 PSI = 0,07 bar.

Pomocou bežnej nožnej hustilky sa môže kontrolovať tlak v pneumatikách a dodatočne doplniť vzduch.

5.5 Nastavenie výšky opierok na ruky* (09)

*: Vol/ba

1. Sklopte opierky na ruky (09/1) o najmenej 10° smerom hore (09/a).
Upozornenie: Ak je opierka na ruku úplne vyklopená, je zreteľne vidieť ryhovanú maticu.

2. Na každej opierke na ruku otáčajte ryhovanou maticou (09/2) v smere šípky (09/b) tak, aby sa nastavila požadovaná výška:

- +: Opierka na ruku sa pohybuje smerom hore.
- -: Opierka na ruku sa pohybuje smerom dole.

3. Opierky na ruky opäť sklopte smerom dole.

5.6 Kontrola bezpečnostných zariadení

Bezpečnostné zariadenia sa musia pred každým štartom záhradného traktora skontrolovať.

⚠ VAROVANIE! Nebezpečenstvo pri kontrole bezpečnostných zariadení! Bezpečnostné zariadenia sa smú kontrolovať iba zo sedadla vodiča a keď sa v blízkosti nezdržiavajú žiadne osoby alebo zvieratá!

Všetky skúšky vykonávajte na rovných podkladoch, aby záhradný traktor nemohol nechcene odrolovať.

5.6.1 Kontrola brzdového kontaktného spínača

Brzdový kontaktný spínač zabezpečuje, aby sa motor nemohol naštartovať, keď nie je brzda zatlačená.

1. Motor je vypnutý.
2. Posadte sa na sedadlo vodiča.
3. Uvoľnite parkovaciu brzdu zošliapnutím brzdového pedála (04/1).
4. Pokúste sa motor naštartovať (kľúč zapalovania v pozícii III).

i UPOZORNENIE Motor sa nesmie naštartovať!

5.6.2 Kontrola kontaktného spínača žacieho mechanizmu

Kontaktný spínač žacieho mechanizmu zaisťuje, že sa motor nedá naštartovať, keď je žací mechanizmus aktivovaný.

1. Motor je vypnutý.
2. Posadte sa na sedadlo vodiča.
3. Zošliapnite brzdový pedál (04/1) a aktivujte parkovaciu brzdu (04/2).
4. Pripojte žací mechanizmus (02/5, poloha „1“).
5. Pokúste sa motor naštartovať (kľúč zapalovania v pozícii III).

i UPOZORNENIE Motor sa nesmie naštartovať!

5.6.3 Kontrola kontaktného spínača sedadla

Kontaktný spínač sedadla zaisťuje, že sa motor vypne, hneď ako sa pri zapnutom žacom mechanizme nenachádza na sedadle vodiča viac žiadna osoba.

1. Posadte sa na sedadlo vodiča.
2. Zošliapnite brzdový pedál (04/1) a aktivujte parkovaciu brzdu (04/2).
3. Naštartujte motor a nechajte ho bežať s maximálnymi otáčkami.
4. Pripojte žací mechanizmus (02/5, poloha „1“).
5. Odľahčite sedadlo tak, že sa postavíte (nevystupujte!).

f UPOZORNENIE Motor sa musí vypnúť!

6 PREVÁDZKA TRAKTORA

⚠ VAROVANIE! Nebezpečenstvá v dôsledku nedostatočných vedomostí o záhradnom traktore! Pred naštartovaním si prečítajte dôkladne návod na obsluhu. Dávajte zvlášť pozor na všetky bezpečnostné pokyny! Všetky montážne práce a všetky práce pre uvedenie do prevádzky vykonávajte svedomito. V prípade pochybností sa opýtajte výrobcu!

6.1 Základné prípravné opatrenia

- Počas kosenia noste vždy pevnú obuv a dlhé nohavice. Nikdy nekoste naboso alebo s otvorenými sandálmi.
- Dôkladne skontrolujte terén, na ktorom sa má záhradný traktor použiť. Odstráňte všetky kamene, korene, drôty, kosti a iné cudzie predmety, ktoré by mohli byť zachytené a vymrštené. Aj počas kosenia treba dávať pozor na cudzie telesá.
- Vykonaajte všetky práce, popísané pri uvedení do prevádzky. To platí zvlášť pre kontrolu bezpečnostných zariadení.
- Na ťahanie bremien používajte iba závesné zariadenie! Podperné zaťaženia neprekračujte.
- Preprava predmetov na záhradnom traktore nie je dovolená!

6.2 Používanie príslušenstva

⚠ VAROVANIE! Nebezpečenstvo v dôsledku nesprávneho príslušenstva alebo nesprávneho používania príslušenstva! Používajte vždy iba originálne príslušenstvo výrobcu traktora! Dodržiavajte predpisy k používaniu vo vždy priloženom návode na obsluhu!

V dôsledku použitia neschváleného príslušenstva alebo nesprávneho používania príslušenstva môžu vzniknúť nebezpečenstvá pre obsluhu a tretie osoby. Záhradný traktor by sa mohol preťažiť. To môže viesť k ťažkým úrazom.

6.3 Presúvanie záhradného traktora (10, 11)

⚠ POZOR! Nebezpečenstvo pri posúvaní na šikminách! Záhradný traktor posúvajte iba na vodorovných plochách! Na šikminách by sa mohol záhradný traktor nekontrolovane odvaliť z kopca.

Pri nožnom hydrostatickom pohone

Spojovacia páka (10/1) sa nachádza v pravej zadnej kolesovej skrini.

Odblokovanie obtoku pri prevodovke T3:

1. Vytiahnite spojovaciu páku (10/1) a zaistite ho v hornej polohe (11).
 2. Uvoľnite brzdu.
- ⇒ Záhradný traktor sa teraz môže posúvať.

Odblokovanie obtoku pri prevodovke G700:

1. Zasuňte spojovaciu páku (10/1) a zaistite ho v hornej polohe (11).
 2. Uvoľnite brzdu.
- ⇒ Záhradný traktor sa teraz môže posúvať.

6.4 Naštartovanie a vypnutie motora

Naštartovanie motora

1. Zaujmite miesto na sedadle vodiča.
2. Celkom zošliapnite brzdový pedál (04/1) na ľavej strane a zaistite ho zaistovacou pákou (04/2).
3. Uistite sa, že žací mechanizmus NIE JE pripojený. Za týmto účelom skontrolujte polohu kolískového spínača (02/5, poloha „0“).
4. Regulátor (02/2) otáčok motora posuňte hore až na doraz. Podľa druhu vybavenia sa tam nachádza značka sýtiča. Ak nie, vytiahnite samostatný gombík sýtiča (02/1).
5. Zastrčte kľúč zapalovania do zámku zapalovania (02/4).
6. Otočte kľúč zapalovania do pozície „III“ a podržte ho tam dovtedy, kým sa motor nenaštartuje.

Upozornenie: Z dôvodu šetrenia štartovacej batérie by pokus o naštartovanie nemal trvať dlhšie ako cca 5 sekúnd.

7. Kľúč zapalovania potom pustíte, skočí automaticky do pozície „II“.

- Regulátor (02/2) otáčok motora posuňte do prevádzkovej polohy. V prípade výbavy s gombíkom sýtiča tento znova úplne zatlačte (02/1).

Vypnutie motora

- Vypnite žací mechanizmus (02/5).
- Regulátor (02/2) otáčok motora presuňte do pozície chodu naprázdno.
- Zošliapnite brzdový pedál (04/1) a zaistíte ho zaistovacou pákou (04/2).
- Otočte kľúč zapaľovania (02/4) do polohy „0“.
- Vytiahnite kľúč zapaľovania.

⚠ VAROVANIE! Nebezpečenstvo v dôsledku horúceho motora! Pri vypínaní motora dávajte pozor na to, aby horúce časti motora (napr. tlmíč výfuku) nemohli zapáliť žiadne, v blízkosti sa nachádzajúce predmety alebo materiály!

6.5 Jazda s traktorom

⚠ VAROVANIE! Nebezpečenstvo v dôsledku neprispôsobenej rýchlosti! Zvlášť na začiatku jazdite pomaly, aby ste si zvykli na správanie traktora pri jazde a brzdení! Pred každou zmenou smeru treba jazdnú rýchlosť znížiť tak, aby si vodič zachoval kedykoľvek kontrolu nad traktorom a tento pri tom nemohol tiež preklopiť!

Váš traktor sa poháňa nožnou hydrostatickou prevodovkou.

6.5.1 Príprava jazdy pri teplotách nižších ako 10 °C

f UPOZORNENIE Dodržujte aj priložený návod na použitie benzínového motora.

- Uistite sa, že žací mechanizmus NIE JE pripojený. Za týmto účelom skontrolujte kolískový spínač (02/5, poloha "0").
- Naštartujte motor a nechajte ho zohriať cca 30 sekúnd kvôli optimalizácii viskozity prevodového oleja. Potom môžete s traktorom jazdiť. Žací mechanizmus by sa mal pripojiť až po niekoľkých minútach prevádzky motora.

6.5.2 Jazda s nožnou hydrostatickou prevodovkou

- Zošliapnite brzdový pedál (04/1) a zaistíte ho zaistovacou pákou (04/2).
- Nastavte najväčšiu výšku záberu žacieho mechanizmu „7=T“ (=prepravná poloha), pozri *Kapitola 6.6.1 "Nastavenie výšky kosenia (06, 08)", strana 204.*
- Naštartujte motor.

- Zošliapnite brzdu (04/1).
- Pomaly zošliapnite pedál pre požadovaný smer jazdy:
 - vpred: pedál (03/2)
 - vzad: pedál (03/1)
- Čím viac zatlačíte pedál, tým rýchlejšie sa bude traktor pohybovať do zvoleného smeru.
- Pre zastavenie uvoľnite nožný pedál a zošliapnite brzdový pedál (04/1).

f UPOZORNENIE Vždy, keď opustíte traktor, aktivujte zaistovaciu páku pri zošliapnutom brzdovom pedále, aby sa traktor nemohol pohnúť!

6.5.3 Jazda s tempomatom

f UPOZORNENIE Tempomat sa môže zapnúť iba pri jazde vpred. Pri stlačení brzdy sa tempomat automaticky vypne.

Zapnutie/vypnutie tempomatu:

- Páku (02/3) otočte smerom hore.
Tempomat sa zapne.
- Páku (02/3) otočte smerom dole.
Tempomat sa vypne.

6.5.4 Jazda a kosenie na svahoch

⚠ VAROVANIE! Nebezpečenstvo v dôsledku pochybenia pri jazde na svahoch! Pri jazde na svahoch je nutná zvláštna opatnosť! Neexistuje žiadny „bezpečný“ svah. Dodržiavajte preto zvlášť nasledujúce bezpečnostné pokyny! Keby sa kolesá preklzali alebo keď sa vozidlo pri jazde do stúpania zastaví, odpojte žací mechanizmus a prídavné zariadenia. Potom v pomalej jazde nadol a priamom smere opustite svah!

- Nejazdite na svahoch so sklonom väčším ako 10° (18 %). Príklad: to zodpovedá výškovému rozdielu 18 cm na jeden meter dĺžky.
- Nerozbiehajte sa prudko.
- Nebrzdíte prudko.
- Jazdnú rýchlosť udržiavajte nízku.
- Nejazdite priečne k svahu.
- Nezrýchľujte príliš silno.
- Nezatačajte prudko.

6.6 Kosenie so záhradným traktorom

Aby ste získali čistý výsledok kosenia, treba jazdnú rýchlosť prispôbiť pomerom kosenia. Na kosenie zvolte maximálne 2/3 der možnej jazdnej rýchlosti na pedále. Maximálna rýchlosť traktora je výlučne určená pre jazdný pohon bez zapnutého žacieho mechanizmu.

V normálnom prípade činí výška kosenia 4 - 5 cm. To zodpovedá 2. alebo 3. polohe nastavenia výšky. Pri vlhkej a mokrej tráve koste väčšou výškou kosenia.

Pri veľmi vysokej tráve je účelné kosiť v dvoch fázach. Žací mechanizmus pri prvom prechode nastavte na maximálnu výšku kosenia. Pri druhom prechode môžete potom nastaviť požadovanú výšku.

6.6.1 Nastavenie výšky kosenia (06, 08)

Výška žacieho mechanizmu traktora sa môže prestaviť vo viacerých stupňoch pomocou páky nastavenia výšky (06/1) vpravo vedľa sedadla vodiča.

1. Posuňte páku nastavenia výšky (06/1) do požadovaného smeru:
 - smerom dole (06/a): pre nízku výšku kosenia.
 - smerom hore (06/a): pre vysokú výšku kosenia.

Voľba: Nastavenie výšky kosenia s pamäťovou funkciou (08)

1. Potiahnite páku nastavenia výšky (08/1) do prepravnej polohy „7=T“ (08/a) a stlačte ju smerom von (08/b), aby zapadla na svoje miesto.
2. Posuňte prepínaciu páku (08/2) do požadovanej výšky kosenia (08/c). Výška kosenia sa zobrazí v okne (08/3) prepínacej páky (od 1 do 6).
3. Potiahnite páku nastavenia výšky dovnútra (08/d) a stlačte ju smerom dopredu až po doraz pri nastavenej výške kosenia (08/e).

UPOZORNENIE Prepravná poloha „7=T“ je najvyššia výška kosenia. Nie je ju možné nastaviť pomocou prepínacej páky.

Pripojenie žacieho mechanizmu

Elektrické pripojenie: V oblasti prístrojovej dosky sa nachádza spínač (02/5). Použite tento spínač na zapnutie žacieho mechanizmu (tzn. poloha „1“).

6.6.2 Pripojenie žacieho mechanizmu

UPOZORNENIE Žací mechanizmus sa smie pripojiť až vtedy, keď sa motor zahrieva už cca jednu minútu! Pri pripojení žacieho mechanizmu by záhradný traktor nemal stáť vo vysokej tráve.

1. Naštartujte motor.
2. Regulátor (02/2) otáčok motora posuňte do prevádzkovej polohy.

3. Nastavte najväčšiu výšku záberu žacieho mechanizmu „7=T“ (=prepravná poloha), pozri *Kapitola 6.6.1 "Nastavenie výšky kosenia (06, 08)", strana 204.*
4. Zapnite žací mechanizmus pomocou kolískového spínača (02/5, poloha „1“).
5. Nastavte požadovanú výšku kosenia.
6. Rozbehnite sa so záhradným traktorom.

6.6.3 Žací mechanizmus pri cúvaní

UPOZORNENIE Ak sa zatlačí pedál prevodovky pre jazdu vzad, žací mechanizmus sa vypne.

1. Stlačte tlačidlo „Kosenie pri cúvaní“ (02/6) a do 5 sekúnd zošliapnite pedál pre (03/1) jazdu vzad.

VAROVANIE! V prípade kosenia pri cúvaní hrozí nebezpečenstvo úrazu! Berte do úvahy prostredie v pozadí pri kosení pri cúvaní! Kosenie pri cúvaní iba vtedy, keď je to potrebné!

6.6.4 Vypnutie žacieho mechanizmu

VAROVANIE! Nebezpečenstvo v dôsledku dobiehajúcich nožov! Otáčajúci sa/dobiehajúci rezný nôž môže rozrezať ruky a nohy! Preto držte nohy a ruky mimo dosahu rezných nástrojov!

1. Vypnite žací mechanizmus pomocou kolískového spínača (02/5, poloha „0“).

Žací mechanizmus sa môže ako pri zastavení, tak aj počas jazdy traktora vypnúť.

VAROVANIE! Nebezpečenstvo poranenia v dôsledku vymršťovaných predmetov! Pri prejazde nad štrkom alebo drobným kamenivom môže pohybujúci sa žací mechanizmus vtiahnuť predmety a následne ich vymrštiť.

- Žací mechanizmus vypnite vždy, keď prechádzate cez iné plochy ako je trávnik.

6.6.5 Mulčovanie (12, 13)

Pre optimálny výsledok mulčovania, by sa mal trávnik mulčovať pravidelne (cca 1 až 2 krát týždenne). Pritom sa odreže 1/3 výšky trávy (napr. 6 cm výška trávy, 2 cm kosenie). V tomto prípade bude rezaný materiál čisto zapracovaný do zostávajúcej trávy.

Mulčovacia sada je súčasťou balenia:

- Prevedenie 110 cm: Mulčovací kryt sa nachádza na ľavej strane žacieho mechanizmu.
- Prevedenie 95 cm: Mulčovací kryt je priložený.

Zmena bočného vyhadzovania na mulčovanie (12)

⚠ VAROVANIE! Nebezpečenstvá z dôvodu neúplnej alebo poškodennej ochrany žacieho mechanizmu. Záhradný traktor smiete prevádzkovať len v tom prípade, keď je namontovaná buď vyhadzovacia šachta pre bočné vyhadzovanie alebo mulčovací kryt pre mulčovanie. Keď nie je namontované jedno z týchto dvoch ochranných zariadení, nie je prevádzka povolená, pretože vzniká nebezpečenstvo prechodu do nožov žacieho mechanizmu. Poškodené ochranné zariadenie ihneď vymeňte za originálne náhradné diely.

⚠ VAROVANIE! Nebezpečenstvá pri prestavovaní ochrany žacieho mechanizmu. Záhradný traktor sa smie prestavovať len pri vypnutom motore a vyťiahnutom kľúči zo zapaľovania.

Pre zmenu prevádzky s bočným vyhadzovaním na mulčovanie postupujte podľa nižšie uvedených bodov:

1. Odstavte motor.
2. Vyťahnite kľúč zo zapaľovania a uschovajte ho pred prístupom tretích osôb.
3. Nadvihnite šachtu (12/1) pre bočné vyhadzovanie (12/a).
4. Položte (12/b) mulčovací kryt (12/2) na žací mechanizmus.
5. Pripevnite mulčovací kryt pomocou upevňovacej spony (12/3, 12/c).
6. Skontrolujte správne dosadenie mulčovacieho krytu (12/2).

Vyhotovenie so záberom kosenia 110 cm (13)

Odobratie mulčovacieho krytu:

1. Uvoľnite sponu (13/1) mulčovacieho krytu (13/2).
2. Mulčovací kryt vyberte z úchytky (13/3).

6.6.6 Interval kosenia

Zohľadnite, že tráva v rozličné časy rastie rozdielne. Na začiatok jari sa odporúča zvoliť kratší interval kosenia. Interval kosenia zväčšite, keď tempo rastu trávy v priebehu roka klesá.

Ak sa trávnik nejaký čas nekosi, najprv nastavte väčšiu výšku záberu a potom o dva dni neskôr pokoste ešte raz s menšou výškou záberu.

6.6.7 Kosenie vysokej trávy

Keď tráva rastie dlhšie, ako je to bežné alebo keď je príliš vlhká, koste s vyšším nastavením výšky záberu. Následne pokoste trávu s nižším, normálnym nastavením ešte raz.

6.6.8 Údržba rezných nožov

Postarajte sa o to, aby rezné nože boli ostré počas celej sezóny kosenia. Zabráňte tak odtrhnutiu alebo roztrhaniu stebiel trávy. Odtrhnuté stebľa trávy budú na hranách hnedé. Tým sa spomalí rast a trávnik bude viac náchylný na choroby.

- Po každom použití skontrolujte ostrosť rezných nožov, ako aj príznaky ich opotrebenia alebo poškodenia! V prípade potreby vyhľadajte servis.
- Pri výmene nožov používajte iba originálne náhradné nože.

7 ČISTENIE ZÁHRADNÉHO TRAKTORA

Pre optimálnu funkciu a dlhú životnosť sa musí záhradný traktor pravidelne čistiť.

Po každej prevádzke vyčistite záhradný traktor od prichytených nečistôt.

Na čistenie použite uprednostňovaný stlačený vzduch a kefu/štetec. Vodný prúd vysokotlakového čističa alebo záhradnej hadice môže viesť k poškodeniam elektriky alebo ložísk.

Dávajte pozor na to, aby zvlášť motor, prevodovka a vratné kolieska, ako aj kompletná električka sa nedostali do kontaktu s vodou.

⚠ VAROVANIE! Nebezpečenstvá pri čistení! Pri všetkých čistiacich prácach platí:

- Odstavte motor a vyťahnite kľúč zapaľovania.
- Vyťahnite konektor zapaľovacej sviečky.
- Ochranné zariadenia odstránené kvôli čisteniu sa musia po vyčistení znova namontovať.
- **NEBEZPEČENSTVO POPÁLENIA:** Záhradný traktor čistíte až vtedy, keď je vychladnutý. Motor, prevodovka a tlmič hluku sú veľmi horúce!
- **NEBEZPEČENSTVO POREZANIA:** Pri prácach na rezných nástrojoch dávajte pozor na ostré nože. Pri viacbrtových žacích nástrojoch môže pohyb jedného rezného nástroja viesť k pohybu druhého!

7.1 Čistenie telesa, motora a prevodovky

POZOR! Poškodenie elektrického zariadenia v dôsledku vniknutej vody! Na čistenie použite uprednostňovaný stlačený vzduch a kefu/štetec.

Motor a všetky ložiskové miesta (kolesá, prevodovka, polohovanie nožov) nestriekajte vodou ani vysokotlakovým čističom.

Voda vniknutá do zapaľovacieho zariadenia, do karburátora alebo vzduchového filtra môže spôsobiť poruchy. Voda v ložiskových miestach môže viesť k strate mazania a tým k zničeniu ložísk.

Na odstránenie nečistôt a zvyškov trávy použite handru, metličku, štetec s dlhou násadou alebo podobné.

8 ÚDRŽBA

⚠ VAROVANIE! Nebezpečenstvá pri údržbe! Pri všetkých údržbárskych prácach platí:

- Odstavte motor a vyťahnite kľúč zapaľovania.
- Vyťahnite konektor zapaľovacej sviečky.
- Ochranné zariadenia odstránené kvôli údržbe sa musia po údržbe znova namontovať.
- **NEBEZPEČENSTVO POPÁLENIA:** Na záhradnom traktore pracujte až vtedy, keď je vychladnutý. Motor, prevodovka a tlmič hluku sú veľmi horúce!
- **NEBEZPEČENSTVO POREZANIA:** Pri prácach na rezných nástrojoch dávajte pozor na ostré nože. Pri viacbritových žacích nástrojoch môže pohyb jedného rezného nástroja viesť k pohybu druhého rezného nástroja.
- Pri výmene dielov sa smú používať iba originálne náhradné diely.
- V prípade pochybností vyhľadajte vždy špecializovanú dielňu alebo sa skontaktujte s výrobcom.

Činnosť	Pred každým použitím	Po každom použití	Po prvých 5 hodinách	Každých 25 prevádzkových hodín	Každých 50 prevádzkových hodín	Pred každým uskladnením
Skontrolujte stav oleja ^{*)}	X					
Vymeňte motorový olej ^{*)}			X			X
Vyčistite vzduchový filter ^{*)}				X		
Vymeňte vzduchový filter ^{*)}					X	
Skontrolujte sviečku zapaľovania ^{*)}					X	
Skontrolujte brzdu (skúšobné brzdenie na priamom úseku)	X					
Kontrola tlaku v pneumatikách	X					
Skontrolujte žacie nože	X					

8.1 Plán údržby

Nasledovné práce smie používateľ vykonávať sám. Všetky ostatné údržbárske, servisné a opravárske práce sa musia vykonať v autorizovanom servise.

ⓘ UPOZORNENIE Pri intenzívnom namáhaní a pri vyšších teplotách môžu byť potrebné kratšie intervaly údržby ako sú v uvedenej tabuľke.

Okrem toho dodržujte odporúčané, ročné mazania podľa plánu mazania.

Činnosť	Pred každým použitím	Po každom použití	Po prvých 5 hodinách	Každých 25 prevádzkových hodín	Každých 50 prevádzkových hodín	Pred každým uskladnením
Skontrolujte uvoľnené diely	X					X
Skontrolujte klinový remeň (vizuálna kontrola)				X		
Vyčistite záhradný traktor		X				
Vyčistite mriežku nasávania vzduchu na motore ^{*)}	X					
Vyčistite prevodovku od zvyškov trávy a kosenia		X		X		

*) Pozrite návod na obsluhu výrobcu motora

8.2 Plán mazania

Aby bolo možné zaručiť ľahký chod pohyblivých dielov, odporúčame minimálne raz za rok doma-závať nasledovné miesta.

Všetky mazané miesta vyčistite pred mazaním alebo nastriekaním handrou. Nepoužívajte vodu, aby ste zabránili prípadnej korózii.

Mazacie miesta:

- Namažte viacúčelovým tukom mazacu hlavicu na čape nápravy vpravo a vľavo (16).
- Uloženie prednej nápravy na ráme postriekajte rozprašovacím olejom (16/1).
- Ozubený segment a pastorok riadenia na prevodovke riadenia (17) namažte viacúčelovým tukom.
- Valčekové ložiská a náboje na prednej a zadnej náprave (18 / 15) namažte viacúčelovým tukom.

i UPOZORNENIE Pred namazaním náprav a ložísk musia byť predné a zadné kolesá demonstované.

- Otočné miesta a ložiská: Namažte všetky pohyblivé otočné miesta a ložiská.

8.3 Výmena kolesa

Výmena kolesa sa smie uskutočniť iba na vodorovnom a pevnom podklade.

1. Záhradný traktor odstavte a vytiahnite kľúč zapalovania.
2. Celkom zošliapnite brzdomý pedál (04/1) a zaistíte ho zaistovacou pákou (04/2).

3. Zabezpečte záhradný traktor proti pohybu pomocou podkladacích klinov. Klíny podložte na strane, ktorá sa nedvíha.
4. Záhradný traktor zdvihnite pomocou vhodného zdvíhacieho prostriedku (napr. nožnicový zdvihák) na strane, na ktorej sa má meniť koleso. Traktor zdvihnite natoľko, aby sa vymieňané koleso dalo voľne otáčať.
Pozor! Nebezpečenstvo poškodenia prístroja.
Pri dvíhaní dávajte pozor na to, aby ste neprehli prvky traktora. Zdvíhací nástroj osadzujte iba na stabilných kovových častiach.
5. Záhradný traktor zabezpečte na vhodnom prvku podvozku pomocou stabilnej podložky (napr. hranol) tak, aby nemohol poklesnúť ani pri skĺznutí alebo preklopení zdvíhacieho prostriedku.
6. Stiahnite ochranný kryt (14/1).
7. Pomocou skrutkovača odtlačte poistnú podložku (14/2). Dávajte pozor na to, aby sa nestratila.
8. Stiahnite podložku (14/3).
9. Stiahnite koleso z nápravy.
Upozornenie: Pri sťahovaní zadných kolies z nápravy nestráťte zalicované perá!
10. Pred opätovnou montážou vyčistite nápravu a otvor v kolese a namažte obe viacúčelovým tukom.
11. Nasadte koleso na nápravu.
Upozornenie: Pri nasadzovaní zadných kolies musia drážky zalicovaných pier a zadného kolesa stáť nad sebou tak, aby sa dali zalicované perá zasunúť bez násilia.
12. Na nápravu nasadte podložku.

13. Zatláčte poistnú podložku do drážky na náprave. Na tento účel použite prípadne kliešte, dávajte pozor na to, aby ste s kliešťami nepoškodili nápravu.
14. Na nápravu nasadte ochranný kryt.
15. Odstráňte poistnú podložku a nechajte traktor opatrne spustiť pomocou zdvíhacieho prostriedku na zem.

8.4 Štartovacia batéria

V rozsahu dodávky záhradného traktora nie je obsiahnutá nabíjačka pre štartovaciu batériu.

Presné označenie batérie: pozri batériovú skrinku. Štartovacia batéria sa nachádza pod ochrannou kapotou motora.

Štartovacia batéria je zásadne nabitá z výroby.

Bezpečnostné pokyny

VAROVANIE! Nebezpečenstvo v dôsledku nesprávnej manipulácie so štartovacou batériou! Aby sa zabránilo nebezpečenstvám vyplývajúcim z nesprávneho narábania s batériou, dodržujte nižšie uvedené pokyny!

- Štartovaciu batériu neskladujte v bezprostrednej blízkosti otvoreného ohňa, nespáľujte ani nepoložte na vykurovacie telesá. Hrozí nebezpečenstvo výbuchu.
- Štartovaciu batériu skladujte v zimnom období v chladnej, suchej miestnosti (10 – 15 °C). Pri skladovaní sa vyhýbajte teplotám pod bodom mrazu.
- Štartovaciu batériu nenechávajte dlhšiu dobu nenabitú. Keď sa štartovacia batéria dlhšiu dobu nepoužíva, mala by sa nabíť pomocou vhodnej nabíjačky.
- Štartovaciu batériu nerozbité. Elektrolyt (kyselina sírová) spôsobuje poleptania na pokožke a oblečení – ihneď umyte veľkým množstvom vody.
- Štartovaciu batériu udržiavajte čistú. Utierajte ju iba suchou handrou. K tomu nepoužívajte vodu, benzín, riedidlá alebo podobné!
- Pripojovacie póly udržiavajte čisté a namažte tukom na póly.
- Pripojovacie póly nespájajte naprázdno.

Nabíjanie štartovacej batérie

Nabíjanie je potrebné:

- Pred uskladnením na zimnú prestávku.
- Pri dlhšej odstávke zariadenia (dlhšie ako 3 mesiace).

VAROVANIE! Nebezpečenstvo v dôsledku nesprávne nabitaj štartovacej batérie! Nabíjací prúd nabíjačky nesmie prekročiť 5 A a nabíjacie napätie môže byť max. 14,4 V. Pri vyššom nabíjacom napätí hrozí nebezpečenstvo výbuchu štartovacej batérie! Pri prácach na batérii vyťahnite vždy kľúč zapaľovania.

Na nabíjanie tejto bezúdržbovej a plynotesnej štartovacej batérie odporúčame použiť vhodnú špeciálnu nabíjačku (je možné zakúpiť v špecializovanom obchode).

Pred nabíjaním štartovacej batérie zohľadnite návod na obsluhu od výrobcu nabíjačky.

POZOR! Nebezpečenstvo skratu! Aby ste zabránili skratu, odpojte na batérii vždy najprv mínusový kábel (-) a pripájajte ho znova ako posledný! Pri prácach na batérii vyťahnite vždy kľúč zapaľovania!

1. Vyťahnite kľúč zapaľovania (02/4).
2. Otvorte kapotu motora.
3. Svorky nabíjačky spojte s pripojovacími pólmí batérie.

UPOZORNENIE Zohľadnite polaritu:

- Červená svorka = plusový pól (+)
 - Čierna svorka = mínusový pól (-)
4. Nabíjačku spojte s elektrickou sieťou a zapnite ju.

8.5 Demontáž žacieho mechanizmu

Na použitie traktora pri zimnej údržbe a na výmenu klinového remeňa treba žací mechanizmus demontovať.

1. Zatlčte volant úplne smerom doľava (19).
2. Uvoľnite valcovú skrutku (20) držiaka šachty o 5–6 otáčok.
3. Žací mechanizmus spust'šte do najhlbšej polohy „1“ a zaistíte (21), pozri *Kapitola 6.6.1 "Nastavenie výšky kosenia (06, 08)", strana 204.*
4. Zveste ťažnú pružinu na žacom mechanizme (22).
5. Žací mechanizmus postavte znova celkom hore (23).
6. Zveste kanál klinového remeňa (24).
7. Zveste klinový remeň z klinovej remenice motora (25).
8. Žací mechanizmus opäť spust'šte do najhlbšej polohy „1“ a zaistíte (26), pozri *Kapitola 6.6.1*

"Nastavenie výšky kosenia (06, 08)", strana 204.

9. Odstráňte poistné kolíky (4 kusy) (27) na prídržných oblúkoch žacieho mechanizmu.
10. Stiahnite prídržný oblúk cez svorník (27).
11. Páku nastavenia výšky prestavte do najvyššej polohy „7=T“ (=prepravná poloha) a zaisťte (28), pozri *Kapitola 6.6.1 "Nastavenie výšky kosenia (06, 08)", strana 204.*

8.6 Výmena klinového remeňa

Ohľadom výmeny klinového remeňa sa obráťte na autorizovaný servis.

9 PREPRAVA

Pri preprave záhradného traktora pomocou transportných prostriedkov (napr. príves osobného automobilu), sa žací mechanizmus musí podložiť kvôli odľahčeniu závesu žacieho mechanizmu.

Pri preprave dávajte pozor na dostatočnú nosnosť transportného prostriedku a vhodné zaistenie záhradného traktora.

10 SKLADOVANIE

Záhradný traktor by sa mal odstaviť s ochranou pred poveternostnými vplyvmi, zvlášť pred vlhkosťou, dažďom a dlhším priamym slnečným žiarením.

Záhradný traktor neuschovávajte s palivom v nádrži v rámci budovy, v ktorej môžu podľa možnosti sa dostať výpary paliva do kontaktu s otvoreným ohňom alebo iskrami. Záhradný traktor odstavte iba v miestnostiach, ktoré sú vhodné na odstavenie motorových vozidiel.

Záhradný traktor pri dlhšom skladovaní (napr. prezimovanie) podľa možnosti neodstavujte s plnou nádržou. Palivo sa môže odparovať.

Pred dlhodobým skladovaním by sa malo palivo z nádrže a karburátora vypustiť, aby sa zabránilo usadeninám a tým ťažkostiam so štartovaním. Opýtajte sa, prosím, k tomu vašej špecializovanej dielne.

11 POMOC PRI PORUCHÁCH

⚠ POZOR! Nebezpečenstvo zranenia. Ostré a pohybujúce sa diely prístroja môžu spôsobiť zranenia.

- V priebehu údržbárskych, ošetrovacích a čistiacich prác vždy noste ochranné rukavice!

ℹ UPOZORNENIE Pri poruchách, ktoré nie sú uvedené v tejto tabuľke alebo ktoré nemôžete odstrániť sami, sa obráťte na náš zákaznícky servis.

Porucha	Príčina	Odstránenie
Motor nenaskočí.	Nedostatok paliva.	Naplňte nádrž; skontrolujte vetranie nádrže; skontrolujte palivový filter.
	Zlé, znečistené palivo, staré palivo v nádrži.	Používajte vždy čerstvé palivo z čistých nádrží; vyčist'te karburátor (zákaznícky servis).
	Vzduchový filter je znečistený.	Vyčist'te vzduchový filter (pozri návod na obsluhu výrobcu motora).
	Žiadna zapaľovacia iskra.	Vyčist'te sviečku zapaľovania, príp. vložte novú, skontrolujte kábel zapaľovania, skontrolujte zapaľovacie zariadenie (zákaznícky servis).
	V spaľovacom priestore motora je príliš veľa paliva kvôli opakovaným pokusom o štart.	Vyskrutkujte sviečku a vysušte ju.
Štartér nefunguje.	Vybitá alebo slabá štartovacia batéria.	Nabite štartovaciu batériu.
	Bezpečnostný spínač na sedadle vodiča nefunguje.	Posaďte sa správne na sedadlo vodiča; spínač chybný.

Porucha	Príčina	Odstránenie
	Bezpečnostný spínač na brzdovom pedále nefunguje.	Brzdový pedál zatlačte celkom nadol.
	Žací mechanizmus je pripojený.	Vypnite žací mechanizmus.
	Poistka na (+) káblí štartovacej batérie.	Skontrolujte poistku, prípadne ju vymeňte.
Slabne výkon motora.	Príliš vysoká alebo príliš vlhká tráva.	Upravte výšku kosenia; vytvorte voľný priestor pre žací mechanizmus krátkym cúvnutím.
	Vzduchový filter je znečistený.	Vyčistite vzduchový filter (pozri návod na obsluhu výrobcu motora).
	Nastavenie karburátora sa nezohoduje.	Nechajte skontrolovať nastavenie (zákaznícky servis).
	Nože sú silne opotrebované.	Nože vymeňte (zákaznícky servis).
	Jazdná rýchlosť príliš vysoká.	Znížte jazdnú rýchlosť.
Záhradný traktor silno vibruje.	Je poškodený žací mechanizmus.	Skontrolujte žací mechanizmus (zákaznícky servis).
Záhradný traktor sa nerozbíha.	Pri hydrostatickom pohone: žiadny jazdný pohon.	Obtokovú páku prestavte do prevádzkovej polohy (pozri <i>Kapitola 6.3 "Presúvanie záhradného traktora (10, 11)", strana 202</i>).
Nečistý záber kosenia.	Nože opotrebované, neostre.	Vymeňte nože alebo ich dodatočne nabrúste. Dodatočne nabrúsené nože vyvážite (zákaznícky servis)!
	Nesprávna výška kosenia.	Upravte výšku kosenia.
	Príliš malé otáčky motora.	Nastavte maximálne otáčky motora.
	Jazdná rýchlosť príliš vysoká.	Znížte jazdnú rýchlosť.
	Rozdielny tlak pneumatík na koliesách.	Nafúkajte na správny tlak pneumatík. Na pneumatikách odčítajte správny tlak pneumatík.
Jazdný pohon, brzda, spojka a žací mechanizmus.		Nechajte skontrolovať výlučne v dielni zákazníckeho servisu!

12 ZÁKAZNÍCKY SERVIS

V prípade otázok k záruke, oprave alebo náhradným dielom sa obráťte, prosím, na najbližší servis AL-KO. Tento nájdete na internete na nasledovnej adrese:

www.alko-garden.com/service-contacts

Ďalšie informácie k náhradným dielom nájdete pod:

www.alko-garden.com/spareparts

13 INFORMÁCIE K VYHLÁSENIU O ZHODE

Týmto vyhlasujeme na výhradnú vlastnú zodpovednosť, že tento výrobok vo forme, v akej sa predáva na trhu, spĺňa podmienky harmonizovaných smerníc EÚ, bezpečnostných štandardov EÚ a štandardov špecifických pre výrobok. Vyhlásenie o zhode je súčasťou návodu na obsluhu a je priložené ku stroju.

14 ZÁRUKA

Prípadné chyby materiálu alebo výrobné chyby na zariadení odstránime počas zákonnej premlčacej lehoty pre nárok na náhradu škody podľa nášho výberu opravou alebo výmenou. Premlčacia lehota sa určuje vždy podľa právnych predpisov krajiny, v ktorej bolo zariadenie zakúpené.

Nárok na uplatnenie záruky akceptujeme len pri:

- dodržiavate pokyny tohto návodu na použitie
- odbornom zaobchádzaní so zariadením
- používaní originálnych náhradných dielov

Nárok na uplatnenie záruky zaniká ak:

- sa svojvoľne pokúšate o opravu
- svojvoľne vykonáte na zariadení technické zmeny
- používate zariadenie v rozpore s určením

Zo záruky sú vylúčené:

- poškodenia laku, ktoré vyplývajú z normálneho opotrebovania
- diely podliehajúce opotrebeniu, ktoré sú na karte náhradných dielov označené rámčekom

xxxxxx (x)

- Spaľovacie motory (tu platia záručné podmienky príslušného výrobcu motora)

Záručná doba začína plynúť odo dňa zakúpenia zariadenia prvým koncovým odberateľom. Rozhodujúci je dátum na doklade o zakúpení zariadenia. S týmto vyhlásením o záruke a s originálnym dokladom o zakúpení zariadenia sa obráťte na svojho predajcu alebo na najbližší autorizovaný zákaznícky servis. Záonné nároky kupujúceho voči predávajúcemu vyplývajúce z chýb výrobku zostávajú týmto vyhlásením nedotknuté.

AZ EREDETI KEZELÉSI ÚTMUTATÓ FORDÍTÁSA



Tartalomjegyzék

1	Ehhez a kezelési útmutatóhoz	213	6.2	Tartozékok használata	219
1.1	A címlapon található szimbólumok	213	6.3	A fűnyíró traktor tolása (10, 11).....	219
1.2	Jelmagyarázatok és jelzőszavak	213	6.4	A motor beindítása és leállítása	219
2	Termékleírás	213	6.5	Haladás a traktorral	220
2.1	Rendeltetésszerű használat	213	6.5.1	A használat előkészítése 10 °C alatti hőmérsékletek esetén	220
2.2	Lehetséges hibás használat	213	6.5.2	Haladás láb-hidrosztatikus se- bességváltóval	220
2.3	A készüléken szereplő szimbólumok.	214	6.5.3	Haladás tempomattal	220
2.4	Biztonsági és védőberendezések	214	6.5.4	Haladás és fűnyírás lejtőkön	220
2.5	Termékáttekintés (01).....	214	6.6	Fűnyírás a fűnyíró traktorral	221
2.6	Kezelőelemek	214	6.6.1	Vágási magasság beállítása (06, 08).....	221
2.6.1	Normál műszerfal (02).....	215	6.6.2	A fűkasza bekapcsolása	221
2.6.2	Sebességváltó-működtetés (me- netsebesség) (03)	215	6.6.3	Fűnyíró üzemmód hátramenet- ben	221
2.6.3	Fékpedál (04)	215	6.6.4	A fűkasza kikapcsolása.....	221
2.6.4	Láb-hidrosztatikus sebességváltó (03, 04)	215	6.6.5	Mulcsolás (12, 13).....	222
2.6.5	"smart cockpit" lehetőség (05)* ...	215	6.6.6	Fűnyírási időköz	222
2.6.6	„Vágási magasság beállítása me- móriafunkcióval” opció (07)	216	6.6.7	Magas fű nyírása	222
3	Biztonsági utasítások	217	6.6.8	A vágókés karbantartása	222
4	A traktor kicsomagolása és összeszere- lése.....	217	7	A fűnyíró traktor tisztítása	222
5	Üzembe helyezés.....	217	7.1	A burkolat, a motor és a sebesség- váltó tisztítása	223
5.1	Fűkasza ellenőrzése	217	8	Helyreállítás	223
5.2	Feltöltés olajjal	217	8.1	Karbantartási terv	223
5.3	Feltöltés üzemanyaggal.....	218	8.2	Kenési terv	224
5.4	Keréknyomás ellenőrzése	218	8.3	Kerékcseré	224
5.5	Kartámaszok* magasságának beállítá- sása (09).....	218	8.4	Indítóakkumulátor	225
5.6	A biztonsági berendezések ellenőr- zése	218	8.5	A fűkasza kiserelése	225
5.6.1	Fék-érintkezőkapcsoló ellenőrzé- se.....	218	8.6	Ékszíjcsere	226
5.6.2	Fűkasza érintkezőkapcsolójának ellenőrzése	218	9	Szállítás	226
5.6.3	Ülés-érintkezőkapcsoló ellenőr- zése.....	219	10	Tárolás.....	226
6	A traktor működése	219	11	Hibaelhárítás	226
6.1	Alapvető előkészítő intézkedések.....	219	12	Ügyfélszolgálat/Szervíz	227
			13	Információk a megfelelőségi nyilatkozat- hoz.....	228
			14	Garancia	228

1 EHHEZ A KEZELÉSI ÚTMUTATÓHOZ

- A német változat esetében az eredeti üzemeltetési útmutatóról van szó. Minden más nyelvi változat az eredeti üzemeltetési útmutató fordítása.
- Tárolja mindig úgy ezt a kezelési útmutatót, hogy bármikor beleolvashasson, ha a berendezéssel kapcsolatos információra van szüksége.
- Másik személynek csak ezzel a kezelési útmutatóval együtt adja tovább a készüléket.
- Olvassa el és tartsa be a jelen kezelési útmutató biztonsági tudnivalóit és figyelmeztetéseit.
- A fűnyíró traktorok különböző felszerelési változatokban kaphatók. Kérjük, vegye figyelembe, hogy a képek kissé eltérhetnek az eredetitől. Ha a leírások értelmezésével kapcsolatban problémák adódnának, kérjük, forduljon egy szakműhelyhez vagy a gyártóhoz.
- Vegye figyelembe a mellékelt szerelési útmutatót és a benzinmotor üzemeltetési utasítását.

1.1 A címlapon található szimbólumok

Szimbólum	Jelentés
	Üzembe helyezés előtt feltétlenül olvassa el gondosan ezt a kezelési útmutatót. Ez a zavarmentes munkavégzés és a hibamentes kezelés feltétele.
	Üzemeltetési útmutató
	Benzines készüléket ne működtessen nyílt láng vagy hőforrások közelében.

1.2 Jelmagyarázatok és jelzőszavak

⚠ VESZÉLY! Olyan veszélyes helyzetet jelez, amely – ha nem kerülük el – halálos vagy súlyos sérüléseket eredményez.

⚠ FIGYELMEZTETÉS! Olyan potenciálisan veszélyes helyzetet jelez, amely – ha nem kerülük el – halálos vagy súlyos sérüléseket eredményezhet.

⚠ VIGYÁZAT! Olyan potenciálisan veszélyes helyzetet jelez, amely – ha nem kerülük el – kisebb vagy közepesen súlyos sérüléseket eredményezhet.

FIGYELEM! Olyan helyzetet jelez, amely – ha nem kerülük el – anyagi károkat eredményezhet.

i TUDNIVALÓ Az érthetőséget és a használatot segítő, különleges tudnivalók.

2 TERMÉKLEÍRÁS

Az oldalsó kidobóval rendelkező fűnyíró traktorok különböző kiviteli változatokban készülnek.

Ügyeljen arra, hogy a jelen útmutatóban található következő leírások közül azt olvassa el, amely az Ön fűnyíró traktorára vonatkozik.

A fűnyíró traktor jellemzői:

- Sebességváltó: Lábbal vezérelhető hidrosztatikus
- Kés-sebességváltó: elektromágneses
- Fűkasza oldalsó kidobóhoz, mulcsolócsatlakozással

Típuseltérések:

- Motortípus
- Motorteljesítmény
- Vágószélesség

Hajtómű fajtája:

- T3
- G700

2.1 Rendeltetésszerű használat

A fűnyíró traktor legfeljebb 10°-os (18 %-os) lejtésű magántulajdonú házi- és hobbikertekben végzett fűkaszáásra szolgál. További felhasználások, mint pl. a mulcskészítés csak eredeti tartozékok alkalmazásával és a maximális terhelési értékek betartásával lehetségesek.

Ez a gép magáncélú használatra készült. Bármely más felhasználás, valamint az illetéktelen módosítások vagy átépítések nem megfelelő használatnak minősülnek, és a garancia kizárását, valamint a megfelelés elvesztését és a felhasználónak vagy harmadik feleknek okozott károkért való felelősség elutasítását eredményezik a gyártó részéről.







2.2 Lehetséges hibás használat

A fűnyíró traktor nem használható ipari méretekben nyilvános parkokban, sportlétesítményekben, a mező- és erdőgazdaságban.

⚠ FIGYELMEZTETÉS! Veszélyek a fűnyíró traktor túlterhelése miatt! Utánfutó használata közben különösen ügyeljen a megengedett vönerőkre és arra, hogy az emelkedők/lejtők megengedett szögét ne lépjk túl. Ebben az esetben ugyanis túlzott elvárások merülnek fel a fűnyíró traktor fékteljesítményével kapcsolatban, és ez veszélyes helyzetekhez vezethet!

ℹ TUDNIVALÓ Vegye figyelembe, hogy a fűnyíró traktor nem közúti közlekedésre készült, és ezért közúti forgalomban nem vehet részt!

2.3 A készüléken szereplő szimbólumok

	Üzembe helyezés előtt olvassa el a kezelési utasítást!
	Kaszálás közben más személyeket, különösen gyerekeket és állatokat tartson távol a munkazónától.
	Karbantartási és javítási munkák előtt a gyújtáskapcsoló kulcsot húzza ki!
	Figyelem, veszély! Kezeit és lábait tartsa távol a vágószerkezet-től!
	
	Ne közlekedjen 10°-nál (18%-osnál) meredekebb lejtőkön!
	
	
	
	Veszély: Ide ne lépjen!
	Égési sérülésveszély a forró felületek miatt!

2.4 Biztonsági és védőberendezések

⚠ FIGYELMEZTETÉS! Veszély a védőberendezések eltávolítása vagy megváltoztatása miatt! Tilos mindenfajta üzemeltetés a védőberendezések eltávolítása vagy megváltoztatása esetén. A hibás védőberendezéseket haladéktalanul ki kell javítani vagy ki kell cserélni!

Biztonsági berendezésnek számít mindenenek előtt:

- Fék-érintkezőkapcsoló
- Fúkasza érintkezőkapcsoló
- Mulcscsatlakozás
- Ülés-érintkezőkapcsoló
- Fúkaszaburkolatok
- Az oldalkidobó fedele

2.5 Termékáttekintés (01)

Sz.	Alkatrész
1	Kormánykerék
2	Műszerfal
3	Motorháztető
4	Fékpédál
5	Hajtómű-működtetés hátramenet
6	Hajtómű-működtetés előremenet
7	Rögzítőkar a fékpédálhoz
8	Tempomatkar*
9	Fúkasza
10	Mulcsolócsatlakozó
11	Az oldalsó kidobó fedele
12	Hajtómű-elkerülés
13	Vágásimágasság-állítás ■ memóriafunkcióval*
14	Vezetőülés ■ kartámaszokkal*

* A kivitelezés változó, és függ az adott modelltől

2.6 Kezelőelemek

Az alábbiakban az oldalsó kidobóval rendelkező fűnyíró traktorok kezelőelemeinek ismertetése következik. Ügyeljen arra, hogy az Ön fűnyíró traktorára vonatkozó ismertetést olvassa el.

2.6.1 Normál műszerfal (02)

Az alábbiakban a normál műszerfal elemeinek ismertetése következik.

A motorfordulatszám szabályozása

TUDNIVALÓ Vegye figyelembe, hogy a szabályozó menet közben történő működtetése háttással van a sebességre!

Beépített fojtószelepes szabályozó esetén:

A motor fordulatszámának növelése és csökkentése a szabályozó (02/2) eltolásával történik. A fojtószelep a legfelső állásban bekapcsol.



Fojtószelep bekapcsolása: A szabályozót tolja egészen fel a fojtószelep jelzésig. Ezt a pozíciót kizárólag a motor indításához használja.

Tudnivaló: Egyes traktorváltozatoknál a műszerfalon egy külön fojtószelepgomb (02/1) található. Ezt a gombot is meg kell húzni a traktor indításához. Ha a motor működik, a gombot lassan tolja vissza!



Fűnyíró üzemmód: Ebben a pozícióban a motor a maximális fordulatszámmal működik.



Üresjárat: Ebben a pozícióban a motor a legalacsonyabb fordulatszámmal működik.

Gyújtáskapcsoló (02/4)

Állás	Működés
0	Motor leállítás. Az indítókulcsot ki lehet húzni.
I	Fényszóró bekapcsolása. A motor elindítása után ebben az állásban a fényszórót be lehet kapcsolni.
II	Üzemi állás, amikor a motor működik.
III	Indító állás a motor beindításához. Amint a motor működik, engedje el a kulcsot. A kulcs ekkor visszaugrik II üzemi állásba.

2.6.2 Sebességváltó-működtetés (menetsebesség) (03)

A fűnyíró traktorok láb-hidrosztatikus hajtóművel rendelkeznek.

Egyes modellek tempomattal vannak felszerelve.

Az előremenet és a hátramenet a jobb oldalon található két külön pedállal kapcsolható.

Me-netirány	Leírás
Előre	Előremenethez működtesse a jobb oldali pedált (03/2).
Hátrame-net	Hátramenethez működtesse a bal oldali pedált (03/1). <i>Tudnivaló:</i> Ha csak a hátrameneti pedált működteti, akkor a fűkasza kikapcsol. Fűnyíró üzemmód hátramenetben: Fűnyírás a fűnyíró traktorral.

2.6.3 Fékpedál (04)

- **Fék:** Ha a fékpedált (04/1) teljesen lenyomja, akkor a fék működésbe lép és a traktor fékezik.
- **Rögzítőfék:** Ha fékpedál (04/1) lenyomott állapotában a rögzítőkart (04/2) felfelé húzza, akkor a fék rögzítésre kerül. A fékpedál ismételt lenyomásakor a fék kiold.

2.6.4 Láb-hidrosztatikus sebességváltó (03, 04)

A láb-hidrosztatikus sebességváltó működtetése két pedállal (03/1 és 03/2) történik.

Elinduláshoz járó motor mellett először a fékpedál lenyomásával oldja ki a rögzítőféket (04/2), majd működtesse előremenethez a (03/2) pedált vagy hátramenethez a (03/1) pedált. Minél jobban lenyomja a pedált, annál gyorsabban halad a kiválasztott irányban.

Előremenet: A jobb oldalon nyomja le a külső pedált (03/2).

Hátramenet: A jobb oldalon nyomja le a belső pedált (03/1).

2.6.5 "smart cockpit" lehetőség (05)*

* Ha a *kiszereles nem tartalmazza a "smart cockpit" tetszés szerint utólag megrendelhető.*

A "smart cockpit" lehetőséggel, valamint az Ön Bluetooth-képes okostelefonjával és az AL-KO inTOUCH alkalmazással jelentősen növelheti prémiumkategóriás fűnyíró traktorjának kezelési kényelmét.

A "smart cockpit" USB-töltőcsatlakozóján keresztül menet közben töltheti okostelefonját. Ha okostelefonja induktív töltésre alkalmas, megvásárolhatja az induktív töltési bővítő modult is.

Lépjön kapcsolatba szakkereskedésével.

FIGYELEM! Fennáll az áramköri lap károsodásának veszélye. Az indítóakkumulátornak a fűnyíró traktor működése közbeni lekötése tönkretelheti az "smart cockpit" áramköri lapjait.

- Az indítóakkumulátor lekötése előtt fordítsa az indítókulcsot a "0" (gyújtás kikapcsolva) állásba.
- Soha ne működtesse a fűnyíró traktort indítóakkumulátor nélkül.

2.6.5.1 Bluetooth rádiómodul és AL-KO inTOUCH alkalmazás

A "smart cockpit" Bluetooth rádiómodullal van felszerelve. Ez lehetővé teszi okostelefonja és a fűnyíró traktor vezeték nélküli párosítását.

Az első párosítás az indítókulcs bármelyik (I, II vagy III) állásba történő elfordítását követő 60 másodpercen belül lehetséges.

Az első párosítás után a Bluetooth rádiós modulal való kapcsolódás bármikor lehetséges, amikor a traktor be van kapcsolva.

AL-KO inTOUCH alkalmazás

Az AL-KO inTOUCH alkalmazás telepítéséhez és az internetes funkciók használatához okostelefonjának internetkapcsolatra van szüksége. Az okostelefon az internetkapcsolatot mobil vagy WLAN hálózaton keresztül hozza létre.

Az AL-KO inTOUCH alkalmazás Android-alapú készülékekhez a Google Play áruházban, iOS-alapú készülékekhez az Apple App Store-ban vásárolható meg:



<https://alko-garden.com/smart-connect/>

Szkennelje be ezt a QR-kódot, hogy megtudja, hogyan telepítheti okostelefonjára az AL-KO inTOUCH alkalmazást, és további információkat kapjon készülékéről. Egyúttal arra is használhatja, hogy "okoskészülékét" az internethez csatlakoztassa.

1. Indítsa el az AL-KO inTOUCH alkalmazást.
2. Hozzon létre felhasználói fiókot a "Regisztráció" menüpont alatt, vagy jelentkezzen be a már meglévő fiókjával a "Bejelentkezés" menüpont alatt. Ha korábban már regisztrált webshopunkban, akkor használhatja ezt a felhasználói fiókot.

3. Az "Új eszköz hozzáadása" lehetőségen keresztül adjon hozzá új eszközt.
4. Kövesse a további utasításokat.
5. Ha a készülék egy "smart-connect" funkcióval rendelkező eszköz, futtassa a "smart-connect" asszisztens közvetlenül a készülék közelében.
6. Kövesse a további utasításokat.

A fűnyíró traktor üzemzavara esetén a szakkereskedő az AL-KO inTOUCH alkalmazáson keresztül segíthet Önnek. Ehhez az AL-KO inTOUCH alkalmazásban engedélyeznie kell a szakkereskedő számára a hozzáférést.

I TUDNIVALÓ Az AL-KO inTOUCH alkalmazás frissítése automatikusan az interneten keresztül történik (FOTA: Firmwareupdate Over The Air).

2.6.5.2 Műveletek a "Smart Home" / "Smart Garden" felületen (IFTTT)

Az AL-KO inTOUCH alkalmazáson keresztül legfeljebb 3 IFTTT műveletet indíthat (IFTTT: If This Then That). A <https://ifttt.com/> oldalon ezeket a műveleteket előzőleg meg kell határozni (pl. a készülékek vezérlése "Smart Home" vagy "Smart Garden" funkcióban, az öntözés bekapcsolása, garázkapucy kinyitása). Az IFTTT-műveletek a szolgáltató által nyújtott előfizetési modelltől függetlenül ingyenesek vagy díjkötelesek lehetnek.

I TUDNIVALÓ Az IFTTT-vel kapcsolatos további információk itt találhatóak: <https://alko-garden.de/ifttt-de/>

2.6.6 „Vágási magasság beállítása memóriafunkcióval” opció (07)

* Ha a szállítmány nem tartalmazza, akkor a memóriafunkció tetszés szerint utólag megrendelhető.

A vágási magasság beállításának mechanikája tárolja a beállított vágási magasságot, ha a fűkasztát a fűgyűjtő doboz kiürítéséhez szállítási állásba kell emelni. Így biztosítható, hogy az ürítés után a fűnyírást ugyanazzal a vágási magassággal lehessen folytatni.

- Az előválasztó karral (07/1) válassza ki előre a vágási magasságot:
 - 1. fokozat: a legalacsonyabb választható vágási magasság
 - 6. fokozat: a legmagasabb választható vágási magasság
- A magasságállító karral (07/2) állítsa be a szállítási magasságot: „7=T”. Ez az állás egy-

idejűleg a legnagyobb vágási magasság (nem választható ki előre).

Az előre kiválasztott 1–6. vágási magasságok az előválasztó kar ablakában (07/3) a vezetőpozícióból világosan észlelhetők. A magasságállító karral emelje fel vagy süllyessze le a fűkaszt az előre kiválasztott vágási magasságra.

A vágási magasság beállítása: lásd *Fejezet 6.6.1 "Vágási magasság beállítása (06, 08)", oldal 221.*

3 BIZTONSÁGI UTASÍTÁSOK

- Gyerekek vagy olyan személyek, akik a kezelési utasítást nem ismerik, nem használhatják a berendezést.
- Helyi előírások meghatározhatják a kezelőszemély minimális életkorát.
- Figyelmeztesse a gyerekeket és fiatalokat, hogy ne játsszanak a készülékkel.
- Csak nappali fénynél vagy jó mesterséges megvilágítás mellett végezzen fűnyírást.
- Más személyeket tartson távol a veszélyzónától.
- Más személyek baleseteiért és azok tulajdonáért a használó viseli a felelősséget.
- Csak eredeti cserealkatrészeket és eredeti tartozékokat használjon.
- A készüléken javítást csak a gyártó, illetve annak vevőszolgálatja végezhet.
- Viseljen hallásvédőt.
- A fűnyíró traktor nem rendelkezik forgalmi engedéllyel, ezért közúton és utcákon nem lehet vele közlekedni.
- Zivatar esetén ne használja a fűnyíró. Nincs áramütés elleni védelem.
- A készüléken nem szabad utasokat szállítani.
- Ne végezzen fűnyírást 10°-nál (18%-nál) nagyobb lejtőkön
- Alkohol fogyasztása, a reakcióképességet befolyásoló gyógyszerek beszedése vagy drogfogyasztás után a fűnyíró traktorral és/vagy a hozzá kapcsolt tartozékokkal nem szabad semmilyen munkát végezni.
- Lejtőn mindig a lejtésirányra merőlegesen nyírja a fűvet.
- Ügyeljen a helyi, a közösség által meghatározott működési időre.
- A fűnyíró traktor a saját súlya miatt súlyos sérüléseket okozhat. A fűnyíró traktor járművel vagy pótkocsival történő szállítása közben fel- és lerakodásakor mindig különleges körültekintéssel járjon el.

- Ezt a fűnyíró traktort nem lehet vontatni. Közúti forgalomban történő szállításhoz használjon megfelelő járművet.
- A fűnyíró traktort ne működtesse rosszul szellőztetett munkaterületeken (pl. garázsban). A kipufogógáz mérgező szénmonoxidot, valamint egyéb káros anyagokat tartalmaz.
- Minden alkalmazás előtt:
 - Ellenőrizze az oldalsó kibővítő fedelét kopás és sérülés szempontjából.
 - Ellenőrizze a mulcsolócsatlakozót kopás és sérülés szempontjából.

4 A TRAKTOR KICSOMAGOLÁSA ÉS ÖSSZESZERELÉSE

A traktor kicsomagolásához és összeszereléséhez vegye figyelembe a mellékelt szerelési útmutatót.

I TUDNIVALÓ Vegye figyelembe a benzinmotor mellékelt üzemeltetési útmutatóját is.

⚠ FIGYELMEZTETÉS! Veszélyek nem teljes összeszerelés miatt! Egy nem teljesen összeszerelt fűnyíró traktor üzemeltetése súlyos sérülésekhez és a traktor károsodásához vezethet.

- A fűnyíró traktort csak akkor helyezze üzembe, ha azt teljesen összeszerelték.
- Végezzen el a szerelési útmutatóban ismertetett minden szerelési munkát. Ha kétségei lennének, üzembe helyezés előtt kérdezzen meg egy szakembert, hogy az összeszerelés megfelelően történt-e!
- Ellenőrizze hogy rendelkezésre áll-e az összes biztonsági és védőberendezés, és hogy azok működőképesek-e!

5 ÜZEMBE HELYEZÉS

5.1 Fűkasza ellenőrzése

Használat előtt mindig végezzen szemrevételezést annak ellenőrzésére, hogy a vágószerszám, a rögzítőcsapok és az egész vágóegység nincs-e elhasználódva vagy nem sérült-e. A kiegyensúlyozatlanság elkerülése érdekében az elhasználódott vagy sérült késeket ki kell cserélni újakra.

5.2 Feltöltés olajjal

Az első üzembe helyezés előtt a motort fel kell tölteni olajjal. Ehhez vegye figyelembe a motor gyártójának útmutatójában leírtakat. Ügyeljen arra is, hogy az olajszintet rendszeres időközönként ellenőrizze és adott esetben olajat öntsenek be.

5.3 Feltöltés üzemanyaggal

⚠ FIGYELMEZTETÉS! Veszélyek az üzemanyag kezelésekor! Az üzemanyag erősen gyúlékony. Az üzemanyagtartályt csak a szabadban töltsd fel! Ne dohányozz! Ne tankolj, ha a motor jár vagy forró!

Tankoláshoz használjon egy megfelelő tölcserít vagy betöltőtölcsövet, hogy ne kerüljön üzemanyag a motorra, a házra vagy a talajra.

Biztonsági okokból az üzemanyagtartály zárósapkáját és a többi tartálycsatlakozást károsodás esetén cserélje ki.

Ha az üzemanyag kifolyik, akkor a motort nem szabad beindítani. A traktort az üzemanyaggal szennyezett területről el kell távolítani, majd a kiömlött üzemanyagot egy törlőkendővel el kell távolítani a padlóról, a motorról és a burkolatról.

Kerüljön minden indítási kísérletet, amíg az üzemanyagpárolgók párolognak.

Az üzemanyagot csak az adott célra szolgáló tartályokban tárolja.

Használjon legalább ROZ 91 minőségű ólommentes benzint.

Tartály feltöltése

1. Adott esetben állítsa le a motort, és a biztonság kedvéért vegye ki az indítókulcsot.
2. Várja meg, amíg a motor valamennyire lehűl. *Figyelmeztetés! Robbanásveszély a gyúlékony üzemanyag miatt!*
3. Nyissa fel a motorháztetőt/a tanksapkazár fedelét a tanksapkazár hozzáférhetővé tételéhez.
4. Nyissa ki a tanksapkazárát és töltsd be az üzemanyagot. *Figyelem! Ügyeljen, hogy ne töltsd túl az üzemanyagtartályt!*
5. Zárja vissza a tanksapkazárát.
6. Zárja be a motorháztetőt/a tanksapkazár fedelét.

5.4 Keréknyomás ellenőrzése

- Rendszeres időközönként ellenőrizze a keréknyomást.
- Olvassa le az abroncsról a szükséges légnyomást (1 bar ajánlott).

i TUDNIVALÓ 1 PSI = 0,07 bar.

Egy kereskedelmi forgalomban kapható lábpumpával lehet a keréknyomást ellenőrizni és levegőt befújni.

5.5 Kartámaszok* magasságának beállítása (09)

*: *Lehetőség*

1. Hajtsa fel (09/a) a kartámaszokat (09/1) legalább 10°-kal.
Tudnivaló: *A recézett anya teljesen felhajtott kartámasz esetén ismerhető fel a legjobban.*
2. Mindegyik kartámasznál forgassa a recézett anyát (09/2) a nyílal jelzett irányba (09/b) a kívánt magasság beállításáig:
 - +: Kartámasz mozgatása felfelé.
 - -: Kartámasz mozgatása lefelé.
3. Hajtsa újra lefelé a kartámaszt.

5.6 A biztonsági berendezések ellenőrzése

A biztonsági berendezéseket a fűnyíró traktor minden beindítása előtt ellenőrizni kell.

⚠ FIGYELMEZTETÉS! Veszély a biztonsági berendezések ellenőrzése közben! A biztonsági berendezéseket csak a vezetőülésből és csak akkor szabad ellenőrizni, ha a közelben nincsenek más személyek vagy állatok!

Minden ellenőrzést sima talajon végezzen, hogy a fűnyíró traktor véletlenül ne gurulhasson el.

5.6.1 Fék-érintkezőkapcsoló ellenőrzése

A fék-érintkezőkapcsoló biztosítja, hogy a motort ne lehessen elindítani, ha a féket nem működtetik.

1. A motor kikapcsolva.
2. Foglaljon helyet a vezetőülésben.
3. A fékpedál (04/1) lenyomásával oldja ki a rögzítőféket.
4. Próbálja elindítani a motort (indítókulcs a III-as pozícióban).

i TUDNIVALÓ A motornak nem szabad elindulnia!

5.6.2 Fűkasza érintkezőkapcsolójának ellenőrzése

A fűkasza-érintkezőkapcsoló gondoskodik arról, hogy a motor ne legyen elindítható, ha a fűkasza aktív.

1. A motor ki van kapcsolva.
2. Foglaljon helyet a vezetőülésben.
3. Nyomja le a fékpedált (04/1), majd működtesse a rögzítőféket (04/2).
4. Kapcsolja be a fűkaszt (02/5 „1” helyzet).
5. Próbálja elindítani a motort (indítókulcs a III-as pozícióban).

i TUDNIVALÓ A motornak nem szabad elindulnia!

5.6.3 Ülés-érintkezőkapcsoló ellenőrzése

Az ülés-érintkezőkapcsoló gondoskodik arról, hogy a motor kikapcsoljon, ha a fűkasza bekapcsolt állapotában senki sem ül a vezetőülésben.

1. Foglaljon helyet a vezetőülésben.
2. Nyomja le a fékpedált (04/1), majd működtesse a rögzítőféket (04/2).
3. Indítsa el a motort, majd járassa maximális fordulatszámra.
4. Kapcsolja be a fűkaszákat (02/5 „1” helyzet).
5. Szüntesse meg az ülés terhelését úgy, hogy feláll (ne szálljon le!).

i TUDNIVALÓ A motornak ki kell kapcsolnia.

6 A TRAKTOR MŰKÖDÉSE

⚠ FIGYELMEZTETÉS! Veszélyek a fűnyíró traktor nem megfelelő ismerete miatt! Beindítás előtt olvassa el a kezelési útmutatót! Különösen az összes biztonsági utasítást vegye figyelembe! Végezzen el lelkiismeretesen minden szerelési munkát és az üzembe helyezéshez szükséges minden munkát. Kétségek esetén kérdéssel forduljon a gyártóhoz!

6.1 Alapvető előkészítő intézkedések

- Fűnyírás közben mindig viseljen erős cipőt és hosszú szárú nadrágot. Soha ne dolgozzon mezít láb vagy nyitott szandálban.
- Ellenőrizze a teljes területet, ahol a fűnyíró traktort használni kívánja. Távolítsa el a köveket, botokat, drótokat, csontokat és más idegen testeket, amelyeket a gép felszedhet és kidobhat. Fűnyírás közben is figyeljen az idegen testekre.
- Végezzen el az üzembe helyezéssel kapcsolatban ismertetett minden munkát. Ez különösen érvényes a biztonsági berendezések ellenőrzésére.
- Terhek vontatásához csak a vontatószerkezetet használja! A támasztó terhelést nem szabad túllépni.
- Tárgyak szállítása a fűnyíró traktoron nem engedélyezett!

6.2 Tartozékok használata

⚠ FIGYELMEZTETÉS! Veszély hibás tartozékok vagy tartozékok hibás használata miatt! Mindig csak a traktor gyártójának eredeti tartozékait használja! Tartsa be a használatra vonatkozó előírásokat a mindenkor mellékelte kezelési útmutatóból!

Nem engedélyezett tartozékok használata vagy a tartozékok hibás használata esetén nagy veszélyek fenyegetik a kezelőt és a többi közelben tartózkodót. A fűnyíró traktort túlterhelheték. Ez súlyos balesetekhez vezethet.

6.3 A fűnyíró traktor tolása (10, 11)

⚠ VIGYÁZAT! Veszély lejtős területen történő tolás közben! Csak vízszintes felületen tolja a fűnyíró traktort! Lejtőkön a fűnyíró traktor ellenőrzés nélkül legurulhat a lejtőn.

Láb-hidrosztatikus meghajtó esetén

Az elkerülő kar (10/1) a jobb hátsó kerékdobházban található.

Elkerülés kioldása T3 hajtómű esetén:

1. Az elkerülő kart (10/1) húzza ki, majd felül akassza be (11).
2. Oldja ki a féket.
 - ⇒ Most már lehet tolni a fűnyíró traktort.

Elkerülés kioldása G700 hajtómű esetén:

1. Az elkerülő kart (10/1) tolja be, majd felül akassza be (11).
2. Oldja ki a féket.
 - ⇒ Most már lehet tolni a fűnyíró traktort.

6.4 A motor beindítása és leállítása

A motor indítása

1. Szálljon fel a vezetőülésbe.
2. Nyomja át egészen a bal oldalra a fékpedált (04/1), majd reteszelve a rögzítőkarra (04/2).
3. Győződjön meg arról, hogy a fűkasza NINCS bekapcsolva. Ehhez ellenőrizze a billenőkapcsoló állását (02/5, „0” helyzet).
4. A motorfordulatszám szabályozóját (02/2) mozdítsa el felső ütközésig. Kivételi változattól függően ott egy fojtószelep rajza található. Ha nincs rajz, akkor húzza meg a külön fojtószelepgombot (02/1).
5. Tegye be az indítókulcsot a gyújtáskapcsolóba (02/4).
6. Fordítsa el az indítókulcsot „III” állásba és tartsa ott addig, amíg a motor beindul.

Tudnivaló: Az indítóakkumulátor kímélése érdekében egy indítási kísérlet ne legyen hosszabb 5 másodpercnél.

- Ezután engedje el az indítókulcsot, amely automatikusan „II” állásba ugrik.
- A motorfordulatszám szabályozóját (02/2) tolja üzemi állásba. Fojtószelep gombbal szerelt változat esetén a gombot újra be kell nyomni (02/1).

Motor lekapcsolása

- Kapcsolja ki a fűkasztát (02/5).
- A motorfordulatszám szabályozóját (02/2) tolja üresjárati állásba.
- Nyomja le a fékpedált (04/1) és rögzítse a rögzítőkarral (04/2).
- Fordítsa az indítókulcsot (02/4) „0” állásba.
- Húzza ki az indítókulcsot.

⚠ FIGYELMEZTETÉS! Veszély forró motor miatt! A jármű leállításakor ügyeljen arra, hogy a motor forró alkatrészei (pl. a hangtompító) közelében ne legyen semmilyen tárgy vagy anyag, mert azok meggyulladhatnak!

6.5 Haladás a traktorral

⚠ FIGYELMEZTETÉS! Veszély rosszul megválasztott sebesség miatt! Különösen kezdetben közlekedjen lassan, hogy megismerje a traktor viselkedését menet közben és fékezés közben! Minden menetirányváltás előtt a haladási sebességet annyira kell csökkenteni, hogy a vezető folyamatosan uralja a fűnyíró traktort, és hogy a traktor közben ne boruljon fel!

Az Ön traktora láb-hidrosztatikus sebességváltóval rendelkezik.

6.5.1 A használat előkészítése 10 °C alatti hőmérsékletek esetén

i TUDNIVALÓ Vegye figyelembe a benzinmotor mellékelt üzemeltetési útmutatóját is.

- Győződjön meg arról, hogy a vágószerkezet NINCS bekapcsolva. Ehhez ellenőrizze a biltenőkapcsolót (02/5, "0" helyzet).
- Indítsa be a motort és hagyja kb. 30 másodpercig melegedni a hajtóműolaj optimális viszkozitásának elérése érdekében. Ezután elindulhat a traktorral. A fűkasztát csak akkor kapcsolja be, ha a motor már működik néhány perce.

6.5.2 Haladás láb-hidrosztatikus sebességváltóval

- Nyomja le a fékpedált (04/1) és rögzítse a rögzítőkarral (04/2).
- Állítsa be a fűkasztát a legnagyobb „7=T” (=szállítási állás) vágási magasságra, lásd *Fejezet 6.6.1 "Vágási magasság beállítása (06, 08)", oldal 221*.
- Indítsa be a motort.
- Működtesse a féket (04/1).
- Lassan nyomja le a kívánt menetiránynak megfelelő pedált:
 - Előre: (03/2) jelű pedál
 - Hátramenet: (03/1) jelű pedál
- Minél tovább tartja lenyomva a pedált, annál gyorsabban mozog a traktor a kiválasztott irányba.
- Megálláshoz engedje fel a pedált, majd nyomja le a fékpedált (04/1).

i TUDNIVALÓ Amikor a traktorról leszáll, mindig használja a rögzítőkart a traktor elgurulásának megakadályozása érdekében!

6.5.3 Haladás tempomattal

i TUDNIVALÓ A tempomat csak előre menetben kapcsolható be. A fék működtetésekor a tempomat automatikusan kikapcsol.

Tempomat be-/kikapcsolása:

- A kart (02/3) húzza felfelé.
A tempomat bekapcsol.
- A kart (02/3) húzza lefelé.
A tempomat kikapcsol.

6.5.4 Haladás és fűnyírás lejtőkön

⚠ FIGYELMEZTETÉS! Veszély lejtős területen történő haladás közben elkövetett hiba miatt! Lejtőn történő haladás közben legyen nagyon óvatos! Nincs „biztonságos” lejtő. Emellett feltétlenül vegye figyelembe a következő biztonsági utasításokat! Ha a kerekek kipörögnek, vagy ha a jármű emelkedőn felfelé haladva elakad, a fűkasztát és a hozzákapcsolt berendezéseket kapcsolja ki. Ezután lassú lejtmenetben és egyenes irányban hagyja el a lejtős részt!

- Ne közlekedjen 10°-nál (18%-nál) meredekebb lejtőn. Példa: ez 18 cm magasságkülönbséget jelent egy méteres távolságon.
- Ne induljon el hirtelen.
- Ne fékezzen hirtelen.
- Tartsa alacsonyan a menetsebességet.

- A lejtőn ne haladjon keresztirányban.
- Ne gyorsítson erőteljesen.
- Ne alkalmazzon hirtelen kormánymozdulatokat.

6.6 Fűnyírás a fűnyíró traktorral

A tiszta fűnyírási eredmény érdekében a menetsebességet a fűnyíró viselkedésének megfelelően kell kiválasztani. Fűnyíráshoz a pedállal válassza a lehetséges menetsebesség legfeljebb 2/3-át. A traktor maximális sebessége kizárólag bekapcsolt fűkasza nélküli menet üzemmódra vonatkozik.

Normál esetben a vágási magasság 4-5 cm. Ez a magasságállító 2. vagy 3. helyzetének felel meg. Nedves és nyirkos fű esetén a fűnyírást végezze nagyobb vágási magassággal.

Nagyon magas fű esetén célszerű a fűnyírást két lépésben elvégezni. Az első áthaladás során a fűkaszt állítsa be a maximális vágási magasságra. A második áthaladás során aztán beállíthatja a kívánt magasságot.

6.6.1 Vágási magasság beállítása (06, 08)

A traktor fűkaszája egy a vezetőüléstől jobbra található magasságállító karral (06/1) több fokozatban és többféle magasságba állítható be.

1. Mozdítsa el a magasságállító kart (06/1) a kívánt:
 - lefelé (06/a): alacsonyabb vágási magassághoz.
 - felfelé (06/b): nagyobb vágási magassághoz.

Lehetőség: Vágási magasság beállítása memóriafunkcióval (08)

1. Húzza a magasságállító kart (08/1) „7=T” szállítási állásba (08/a) és nyomja kifelé (08/b) a bekattintáshoz.
2. Tolja el az előválasztókart (08/2) a kívánt vágási magasságra (08/c). A vágási magasság az előválasztó kar ablakában (08/3) látható (1-től 6-ig).
3. Húzza befelé (08/d) a magasságállító kart és nyomja előre ütközési a beállított vágási magasságnál (08/e).

I TUDNIVALÓ A „7=T” szállítási állás a legnagyobb vágási magasság. Ezt az előválasztó karral nem lehet előre kiválasztani.

Fűkasza kapcsolása

Elektromos kapcsolás: A műszerfal területén található egy kapcsoló (02/5). Ezzel kapcsolja be a fűkaszt („1” állásba kapcsolva).

6.6.2 A fűkasza bekapcsolása

I TUDNIVALÓ A fűkaszt csak akkor lehet bekapcsolni, ha a motor már kb. egy percig melegedett! A fűkasza bekapcsolásakor a fűnyíró traktor nem állhat magas fűben.

1. Indítsa be a motort.
2. A motorfordulatszám szabályozóját (02/2) tolja üzemi állásba.
3. Állítsa be a fűkaszt a legnagyobb „7=T” (=szállítási állás) állásra, lásd *Fejezet 6.6.1 "Vágási magasság beállítása (06, 08)", oldal 221.*
4. Kapcsolja be a fűkaszt a billenőkapcsolóval (02/5, „1” pozíció).
5. Állítsa be a kívánt vágási magasságot.
6. Induljon el a fűnyíró traktorral.

6.6.3 Fűnyíró üzemmód hátramenetben

I TUDNIVALÓ Ha csak a hátrameneti pedált működteti, akkor a vágóberendezés kikapcsol.

1. Nyomja meg a „Fűnyírás hátramenetben” gombot (02/6), majd 5 másodpercen belül a (03/1) pedált a hátramenet kiválasztásához.

⚠ FIGYELMEZTETÉS! Balesetveszély hátramenetben végzett fűnyíráskor! Hátramenetben végzett fűnyíráskor figyelje a hátsó területet! Hátrafelé csak szükség esetén végezzen fűnyírást!

6.6.4 A fűkasza kikapcsolása

⚠ FIGYELMEZTETÉS! Veszély a kés tovbábforgása miatt! Egy forgó/még le nem állt vágókés a kéz és a láb vágott sérüléseit okozhatja! Ezért a kezét és a lábát tartsa távol a vágószerszámoktól!

1. Kapcsolja ki a fűkaszt a billenőkapcsolóval (02/5, „0” pozíció).

A fűkasza álló helyzetben, ill. a traktor haladása közben is kikapcsolható.

⚠ FIGYELMEZTETÉS! Sérülésveszély kirepülő tárgyak miatt! Kavicsok és sóderes felületeken történő áthaladás közben apró kavicsok juthatnak a fűkaszába és abból kirepülhetnek.

- Mindig kapcsolja ki a fűkaszt, ha másik gyepfelületen kíván dolgozni.

6.6.5 Mulcsolás (12, 13)

A mulcsolás optimális eredménye érdekében a gyepet rendszeresen nyírni kell (hetente kb. 1-2 alkalommal). Ekkor a fűmagasság 1/3-át kell levágni (pl. 6 cm fűmagasság esetén 2 cm-t). Ezáltal a levágott anyag még tisztán bedolgozható lesz a megmaradt pázsitba.

A mulcsolókészlet tartalma a szállítmányban:

- 110 cm-es kivitel: A mulcsolócsatlakozó a fűkasza jobb oldalára van felszerelve.
- 95 cm-es kivitel: A mulcsolócsatlakozó külön van mellékelve.

Oldalsó kidobó átszerelése mulcsoló üzemmóddhoz (12)

⚠ FIGYELMEZTETÉS! Veszélyek a nem teljes vagy sérült fűkaszavédő miatt. A fűnyíró traktort csak akkor szabad működtetni, ha vagy az oldalsó kidobó kidobókürtője, vagy a mulcsoló üzemmód mulcsolócsatlakozója fel van szerelve. Ha a két védőberendezés egyike nincs felszerelve, akkor az üzemelés nem megengedett, mivel fennáll a fűkasza késéhez való hozzáférés veszélye. Egy sérült védőberendezést haladéktalanul pótolni kell egy eredeti pótalkatrésszel.

⚠ FIGYELMEZTETÉS! Veszélyek a fűkaszavédő átszerelése közben. A fűnyíró traktort csak a motor kikapcsolt állapotában és az indítókulcs kihúzása után szabad átszerelni.

Az oldalsó kidobó üzemmódról mulcsoló üzemmódra történő átszerelést az alábbiak szerint végezze el:

1. Állítsa le a motort.
2. Húzza ki az indítókulcsot és úgy őrizze, hogy idegenek ne férhessenek hozzá.
3. Emelje meg az oldalsó kidobó (12/a) kürtőjét (12/1).
4. Tegye fel a mulcsolócsatlakozót (12/2) a fűkaszára (12/b).
5. Rögzítse a mulcsolócsatlakozót a tartókapcsokkal (12/3, 12/c).
6. Ellenőrizze a mulcsolócsatlakozó (12/2) megfelelő felszerelését.

110 cm-es vágási szélesség esetén (13)

Mulcsolócsatlakozó levétele:

1. Oldja ki a mulcsolócsatlakozó (13/2) kapcsát (13/1).
2. Vegye ki a mulcsolócsatlakozót a reteszelésből (13/3).

6.6.6 Fűnyírási időköz

Vegye figyelembe, hogy a fű a különböző időszakokban nem egyformán nő. Tavaszidőszakban ajánlatos rövidebb nyírási időközöket tartani. Növelje a nyírások közötti időszakot, ha a fű növekedésének mértéke az év folyamán csökken.

Ha a fűvet hosszabb ideig nem nyírták, akkor először válasszon nagyobb fűmagasságot, majd két nappal később még egyszer végezze el a fűnyírást kisebb fűmagassággal.

6.6.7 Magas fű nyírása

Ha a fű a szokásosnál magasabb, vagy ha túl nedves, akkor a fűnyírást nagyobb vágási magassággal végezze. Ezután ismételje meg a fűnyírást normál beállítással is.

6.6.8 A vágókés karbantartása

Gondoskodjon róla, hogy a vágókés az egész fűnyírási szezonban éles legyen, így elkerülhető a fűszálak roncsolódása. A roncsolódott fűszálak szélei megbarnulnak. Emiatt visszamarad a növekedés, a pázsit betegségekre való hajlamosággal pedig növénybetegségekhez vezethet.

- Minden használat után ellenőrizze a vágókés élességét és az elhasználódás vagy sérülések jeleit! Szükség esetén keressen fel egy szervizt.
- A kés cseréjéhez csak eredeti tartalék kést használjon.

7 A FŰNYÍRÓ TRAKTOR TISZTÍTÁSA

Az optimális működéshez és a hosszú élettartamhoz a fűnyíró traktort rendszeresen meg kell tisztítani.

Használat után tisztítsa meg a fűnyíró traktort a rátapadt szennyeződésektől.

A tisztításhoz lehetőleg sűrített levegőt és kefét/ecsetet használjon. Egy magasnyomású tisztítóberendezésből vagy egy kerti locsolótömlőből kilépő vízszögletű sugár károsíthatja az elektromos részeket vagy a csapágyakat.

Ügyeljen arra, hogy különösen a motor, a hajtómű és a terelőgörgők, továbbá a teljes elektronikus rész ne érintkezzen vízzel.

⚠ FIGYELMEZTETÉS! Veszélyek tisztítás közben! Minden tisztítási munkára érvényes:

- Állítsa le a motort és vegye ki az indítókulcsot.
- Húzza le a gyújtógyertya-kábel(ek)e)t.
- A tisztítás miatt eltávolított védőberendezéseket a tisztítás befejeztével ismét fel kell szerelni.
- **ÉGÉSI SÉRÜLÉS VESZÉLYE:** A fűnyíró traktort csak akkor tisztítsa meg, ha már lehűlt. A motor, a sebességváltó és a hangtompító nagyon forró!
- **VÁGÁSI SÉRÜLÉSEK VESZÉLYE:** A vágószerszámokon végzett munkák során ügyeljen az éles késekre. Több késes fűnyíró szerzőmök esetén az egyik vágószerszám megmozdítása a másik megmozdulásához vezet-het!

7.1 A burkolat, a motor és a sebességváltó tisztítása

FIGYELEM! Az elektromos berendezés károsodása víz behatolása miatt! A tisztításhoz lehetőleg sűrített levegőt és kefét/ecsetet használjon.

A motort és az összes többi csapágyhelyet (kerekek, sebességváltó, késcsapágyazás) soha ne locsolja le vízzel vagy magasnyomású tisztítóberendezéssel.

A gyújtóberendezésbe, a porlasztóba és a szellőzőbe bekerülő víz meghibásodásokat okozhat. A csapágyhelyekre bejutó víz a kenés megszűnéséhez vezethet, ami a csapágy meghibásodását okozhatja.

A szennyeződés és a fűmaradványok eltávolításához használjon törlőkendőket, kézi seprűket, hosszú szárú ecseteket vagy hasonló eszközöket.

8 HELYREÁLLÍTÁS

⚠ FIGYELMEZTETÉS! Veszélyek helyreállítás közben! Minden helyreállítási munkára érvényes:

- Állítsa le a motort és vegye ki az indítókulcsot.
- Húzza le a gyújtógyertya-kábel(ek)e)t.
- A helyreállítás miatt eltávolított védőberendezéseket a helyreállítás befejeztével ismét fel kell szerelni.
- **ÉGÉSI SÉRÜLÉS VESZÉLYE:** A fűnyíró traktoron csak akkor dolgozzon, ha már lehűlt. A motor, a sebességváltó és a hangtompító nagyon forró!
- **VÁGÁSI SÉRÜLÉSEK VESZÉLYE:** A vágószerszámokon végzett munkák során ügyeljen az éles késekre. Több késes fűnyíró szerzőmök esetén az egyik vágószerszám megmozdítása a másik vágószerszám megmozdulásához vezethet.
- Alkatrészek cseréje esetén csak eredeti pótalkatrészeket szabad használni.
- Kétség esetén mindig keressen fel egy szakműhelyt vagy lépjen kapcsolatba a gyártóval.

8.1 Karbantartási terv

A következő munkákat a felhasználónak kell végrehajtania. Minden szokásos karbantartási, szervizelési és helyreállítási munkát feljogosított szervizműhellyel kell elvégezteni.

ℹ TUDNIVALÓ Erős igénybevétel és magas hőmérsékletek esetén a táblázatban megadottakhoz képest rövidebb karbantartási időközökre lehet szükség.

Kérjük, hogy ezen kívül tartsa be a kenési terv szerinti ajánlott éves kenéseket is.

Tevékenység	Minden használat előtt	Minden használat után	Az első 5 óra után	25 üzemóránként	50 üzemóránként	Minden betárolás előtt
A motorolajsint ellenőrzése ^{*)}	X					
A motorolaj cseréje ^{*)}			X			X
A légszűrő tisztítása ^{*)}				X		
A légszűrő cseréje ^{*)}					X	
A gyújtógyertya ellenőrzése ^{*)}					X	

Tevékenység	Minden használat előtt	Minden használat után	Az első 5 óra után	25 üzemóránként	50 üzemóránként	Minden betárolás előtt
A fék ellenőrzése (próbafékezés egyenes útszakaszon)	X					
A keréknyomás ellenőrzése	X					
A vágókés ellenőrzése	X					
Laza alkatrészek ellenőrzése	X					X
Ékszíjak ellenőrzése (szemrevételezés)				X		
A fűnyíró traktor tisztítása		X				
A motor levegőszívó rácsának tisztítása ^{*)}	X					
Sebességváltó megtisztítása a fű- és gyepparadványoktól		X		X		

*) Lásd a motorgyártó kezelési utasítását

8.2 Kenési terv

A mozgó alkatrészek könnyű járásának biztosítása érdekében javasoljuk a következő helyek évenkénti utánkenését.

Kenés vagy bepermetezés előtt egy kendővel tisztítson meg minden helyet, ahol kenés szükséges. Az esetleges korrózió elkerülésére ne használjon vizet.

Kenési helyek:

- Végezze el a zsírcsonkok kenését a jobb és bal oldalon (16) univerzális kenőzsírral.
- Az alváznál (16/1) az elülső tengely csapágyazásának kenését olajpermettel végezze.
- Fogasív és kormányzó fogaskerék kenése a kormányműnél (17) univerzális kenőzsírral.
- Görgőscsapágy és kerékagy kenése az első és hátsó tengelyen (18 / 15) univerzális kenőzsírral.

 TUDNIVALÓ Az első és hátsó kerekeket a tengelyek és a csapágyak kenéséhez le kell szelnie.

- Forgáspontok és csapágyhelyek: Az összes mozgó forgási és csapágyhely kenése.

8.3 Kerékcseré

Kerékcserét csak vízszintes és szilárd felületen végezzen.

1. Állítsa le a fűnyíró traktort és vegye ki az indítókulcsot.

2. Nyomja le egészen a fékpedált (04/1), majd rögzítse a rögzítőkarral (04/2).
3. Alátét ékekkel biztosítsa a fűnyíró traktort elgurulás ellen. Az ékeket azon az oldalon helyezze el, amelyet nem fog felemelni.
4. Egy megfelelő emelőeszkővel (pl. ollós emelővel) emelje fel a fűnyíró traktort azon az oldalon, ahol a kereket ki kell cserélni. A traktort annyira emelje fel, hogy a cserélendő kerék könnyen forgatható legyen.
Figyelem! Készülékkárok veszélye.
Emelés közben ügyeljen arra, hogy a traktor egyetlen eleme se görbüljön meg. Az emelőszerszámot csak stabil fémrészekhez igazítsa be.
5. Egy stabil alátéttel (pl. fatuskóval) biztosítsa a fűnyíró traktort az alváz egyik tartóeleménél úgy, hogy a traktor az emelőszerszám elcsúszása vagy felborulása esetén se zuhanjon le.
6. Húzza le a védősapkát (14/1).
7. Nyomja le a biztosító alátétet (14/2) egy csavarhúzóval. Ügyeljen arra, hogy az alátét ne vesszen el.
8. Húzza le az alátétlemezt (14/3).
9. Húzza le a kereket a tengelyről.
Tudnivaló: *A hátsó kerék lehúzásakor ügyeljen arra, hogy a csúszóék ne vesszen el!*
10. A visszaszerelés előtt tisztítsa meg a tengelyt és a kerék furatait, majd mindegyiket kenje be univerzális kenőzsírral.
11. Húzza fel a kereket a tengelyre.
Tudnivaló: *A hátsó kerekek felhelyezésekor*

a retesz és a hátsó kerék homyának egymás felett kell lennie úgy, hogy a reteszt erőlködés nélkül be lehessen dugni.

12. Húzza fel az alátétlemezt a tengelyre.
13. A biztosító alátétet nyomja bele a tengelyen lévő horonyba. Ha ehhez esetleg egy fogót használ, ügyeljen arra, hogy a fogóval ne sértse fel a tengelyt.
14. Húzza fel a védősapkát a tengelyre.
15. Távolítsa el a biztonsági támasztékot, majd óvatosan engedje le a traktort az emelőszékkel a talajra.

8.4 Indítóakkumulátor

A fűnyíró traktor szállítási terjedelmébe az indítóakkumulátorhoz való töltőberendezés nem tartozik bele.

Pontos akkumulátorleírás: lásd az akkumulátor burkolatán. Az indítóakkumulátor a motorházfedél alatt található.

Az indítóakkumulátor a gyárból alapvetően feltöltve kerül ki.

Biztonsági utasítások

⚠ FIGYELMEZTETÉS! Veszély az indítóakkumulátor nem megfelelő kezelése miatt! Az indítóakkumulátor helytelen kezelése miatt felmerülő veszélyek elkerülése érdekében tartsa be a következő pontokat!

- Az indítóakkumulátort nem lehet nyílt láng közvetlen közelében tárolni, elégetni vagy fűtőtestekre helyezni. Robbanásveszély fenyeget.
- Téli tároláshoz az indítóakkumulátort hűvös, száraz helyen kell tárolni (10–15 °C között). A fagypont alatti hőmérsékleteket tárolás közben kerülni kell.
- Ne tárolja az indítóakkumulátort hosszabb ideig feltöltetlen állapotban. Ha az indítóakkumulátort hosszabb ideig nem használták, akkor egy megfelelő töltőberendezéssel fel kell tölteni.
- Ne rongálja meg az indítóakkumulátort. Az elektrolit (kénsav) kimarja a bőrt és a ruházatot – bő vízzel azonnal alaposan le kell mosni.
- Tartsa tisztán az indítóakkumulátort. Csak egy nedves kendővel törölje le. Közben ne használjon vizet, benzint, hígítószer vagy hasonló anyagokat.
- Tartsa tisztán és póluskezelő zsírral kenje be a csatlakozópólusokat.

- Ne zárja rövide a csatlakozópólusokat.

Az indítóakkumulátor töltése

Feltöltés szükséges:

- Téli leálláskor a betárolás előtt.
- A berendezés hosszabb (több mint 3 hónap) leállítása esetén.

⚠ FIGYELMEZTETÉS! Veszély az indítóakkumulátor helytelen töltése miatt! A töltőkészülék töltőáramának erőssége nem lépheti túl az 5 A-t, a töltőfeszültség pedig max. 14,4 V lehet. Nagyobb töltőfeszültség esetén az indítóakkumulátor robbanásának veszélye áll fenn! Az akkumulátoron történő munkavégzés esetén az indítókulcsot mindig húzza ki.

Javasoljuk, hogy ezt a karbantartást nem igénylő és légmentesen zárt indítóakkumulátort kifejezetten a hozzá kifejlesztett (szakkereskedésben kapható) töltőkészülékkel töltsse fel.

Az indítóakkumulátor töltése előtt olvassa el a töltőkészülék gyártójának kezelési útmutatóját.

⚠ VIGYÁZAT! Rövidzárlat veszélye! Rövidzárlat elkerülése érdekében az akkumulátorról mindig a negatív kábelt (–) vegye le és tegye vissza először! Az akkumulátoron történő munkavégzés esetén az indítókulcsot mindig húzza ki!

1. Húzza ki az indítókulcsot (02/4).
2. Nyissa fel a motorháztetőt.
3. Csatlakoztassa a töltőkészülék csatlakozókapsait az akkumulátor pólusaihoz.

🔍 TUDNIVALÓ Ügyeljen a polaritásra:

- Piros kapocs = pozitív pólus (+)
 - Fekete kapocs = negatív pólus (–)
4. Csatlakoztassa a töltőkészüléket az elektromos hálózathoz, majd kapcsolja be.

8.5 A fűkasza kiserelése

A traktor téli időszakban történő használatához és az ékszíjak cseréjéhez a fűkaszát ki kell szerelni.

1. A kormánykereket fordítsa be teljesen balra (19).
2. A kapcsolótartó hengercsavarját (20) 5–6 fordulattal lazítsa meg.
3. Sülltyessze le a fűkaszát „1” állásba, és reteszelve (21), lásd *Fejezet 6.6.1 "Vágási magasság beállítása (06, 08)", oldal 221.*
4. A fűkasza húzórugóját akassza ki (22).
5. A fűkaszát állítsa a legelső állásba (23).

6. Akassza ki az ékszíjcsatornát (24).
7. Akassza ki az ékszíjat a motor ékszíjtárcsájából (25).
8. Sülyessze le ismét a fűkasztát a legalacsonyabb, „1” állásba, és reteszelje (26), lásd *Fejezet 6.6.1 "Vágási magasság beállítása (06, 08)", oldal 221.*
9. Távolítsa el a biztosítócsapokat (4 darab) (27) a fűkasza tartókengyelén.
10. A csapokkal húzza le a tartókengyelt (27).
11. Állítsa a magasságállító kart a legmagasabb „7=t” (szállítási állás) helyzetbe, és reteszelje (28), lásd *Fejezet 6.6.1 "Vágási magasság beállítása (06, 08)", oldal 221.*

8.6 Ékszíjcsere

Az ékszíj cseréjét bízva hivatalos szakműhelyre.

9 SZÁLLÍTÁS

A fűnyíró traktor szállítóberendezéssel (pl. tehergépkocsi pótkocsiján) történő szállításakor a fűkasztát a fűkasza-felfüggesztés tehermentesítése érdekében alá kell támasztani.

Szállítás közben ügyeljen a szállítóeszköz megfelelő teherbírására és a fűnyíró traktor megfelelő biztosítására.

10 TÁROLÁS

A fűnyíró traktort az időjárás hatásai, különösen a nedvesség, az eső és hosszabb ideig tartó közvetlen napsugárzás elől védett helyen kell tárolni.

Zavar	Ok	Elhárítás
Motor nem indul el.	Üzemanyaghiány.	Töltse fel a tartályt; ellenőrizze a tartály szellőzését; ellenőrizze az üzemanyag-szűrőt.
	Rossz, szennyezett üzemanyag, régi üzemanyag a tartályban.	Használjon mindig friss, tiszta tartályokból származó üzemanyagot; tisztítsa meg a porlasztót (ügyfélszolgálati szerviz).
	A légszűrő szennyezett.	Tisztítsa meg a légszűrőt (lásd a motor gyártójának kezelési útmutatóját).
	Nincs gyújtószikra.	Tisztítsa meg a gyújtógyertyákat, szűkesség esetén tegyen be újakat, ellenőrizze a gyújtáskábelt, ellenőrizze a gyújtóberendezést (ügyfélszolgálati szerviz).
	Többszöri indítási kísérlet során túl sok üzemanyag került a motor égésterébe.	Csavarja ki és szárítsa meg a gyújtógyertyákat.

A traktort soha ne tárolja épületben, ha üzemanyag van a tartályában, mert különben az üzemanyag esetleges gőzei nyílt lánggal vagy szikrákkal kerülhetnek érintkezésbe. A fűnyíró traktort csak olyan helyiségekben állítsa le, amelyek alkalmasak gépjárművek leállítására.

Hosszabb tárolási időszak, pl. átteleltetés esetén a fűnyíró traktort lehetőleg ne teljesen feltöltött üzemanyagtartállyal állítsa le. Az üzemanyag párolgathat.

Hosszabb ideig tartó tárolás előtt az üzemanyagot a tartályból és a porlasztóból le kell engedni a lerakódások és ezzel az indítási nehézségek elkerülése érdekében. Ezzel kapcsolatos kérdésekkel forduljon szakműhelyhez.

11 HIBAELEHÁRÍTÁS

⚠ VIGYÁZAT! Sérülésveszély. Az éles szélű és mozgó készülékalkatrészek sérüléseket okozhatnak.

- Karbantartási, ápolási és tisztítási munkák közben mindig viseljen védőkesztyűt!

ℹ TUDNIVALÓ Olyan hibák esetében, amelyek nem szerepelnek ebben a táblázatban, vagy amelyeket saját maga nem tudja kijavítani vevőszolgálatunkhoz.

Zavar	Ok	Elhárítás
Az önindító nem működik.	Lemerült vagy gyenge az indítóakkumulátor.	Töltse fel az indítóakkumulátort.
	A biztonsági kapcsoló a vezetőülésnél nem működik.	Üljön megfelelő módon a vezetőülésben; a kapcsoló hibás.
	A biztonsági kapcsoló a fékpedálnál nem működik.	Nyomja le egészen a fékpedált.
	A fűkasza bekapcsolt.	Kapcsolja ki a fűkaszát.
A motor teljesítménye csökken.	Biztosíték az indítóakkumulátor (+) kábelénél.	Ellenőrizze, szükség esetén cserélje ki a biztosítékot.
	Túl magas vagy túl nedves a fű.	Változtassa meg a vágási magasságot; kissé hátrafelé haladva biztosítson szabad területet a fűkasza számára.
	A légszűrő szennyezett.	Tisztítsa meg a légszűrőt (lásd a motor gyártójának kezelési útmutatóját).
	A porlasztó beállítása nem megfelelő.	Ellenőriztesse a beállítást (ügyfélszolgálati műhely).
	A kés erősen elhasználódott.	Cseréltesse ki a kést (ügyfélszolgálati műhely).
	A menetsebesség túl magas.	Csökkentse a menetsebességet.
A fűnyíró traktor erősen rezeg.	A fűkasza megsérült.	Ellenőrizze a fűkaszát (ügyfélszolgálati műhely).
A fűnyíró traktor nem indul el.	Hidrosztatikus sebességváltó esetén: nincs menethajtás.	Az elkerülőkart állítsa át üzemi helyzetbe (lásd <i>Fejezet 6.3 "A fűnyíró traktor tolása (10, 11)", oldal 219</i>).
Nem tiszta vágás.	A kés elhasználódott, éleetlen.	Cserélje ki vagy éleztesse meg a kést. Az újraélezett kést ki kell egyensúlyozni (ügyfélszolgálati műhely)!
	Nem megfelelő vágási magasság.	Korrigálja a vágásmagasságot.
	Túl alacsony a motor fordulatszám.	Állítsa be a maximális motorfordulatszámot.
	A menetsebesség túl magas.	Csökkentse a menetsebességet.
	Eltérő keréknyomás a kerekekben.	Gondoskodjon megfelelő keréknyomásról. A megfelelő keréknyomás a gumiabroncsról olvasható le.
Menethajtás, fék, kuplung és fűkasza.		Kizárólag ügyfélszolgálati műhelyben ellenőriztesse!

12 ÜGYFÉLSZOLGÁLAT/SZERVIZ

A garanciával, javítással vagy pótalkatrészekkel kapcsolatos kérdések esetén kérjük, forduljon a legközelebbi AL-KO szervizhez. Ezeket megtalál-

ja az interneten a következő oldalon:
www.alko-garden.com/service-contacts

A pótalkatrészekkel kapcsolatos további információk itt találhatóak:

www.alko-garden.com/spareparts

13 INFORMÁCIÓK A MEGFELELŐSÉGI NYILATKOZATHOZ

Kizárólagos felelősségünk tudatában kijelentjük, hogy a termék a piacon értékesített formájában

teljesíti a harmonizált EU-irányelvek követelményeit, az EU biztonsági szabványait és a termék-specifikus szabványokat. A megfelelőségi nyilatkozat a kezelési útmutató része, és a gépnél kell tartani.

14 GARANCIA

A berendezés esetleges anyag- és gyártási hibáinak elhárítása javítással vagy alkatrészcserevel történik a törvényben előírt jótállási időn belül. A jótállási határidőt azon ország jogrendszere határozza meg, ahol a berendezést vásárolták.

A garancia kizárólag akkor érvényes, ha:

- betartják ezt az üzemeltetési utasítást
- szakszerűen használják a berendezést
- csak eredeti pótalkatrészeket használnak

A garancia nem érvényes:

- önhatalmú javítási próbálkozás
- önhatalmú műszaki módosítások
- nem rendeltetésszerű használat esetén

A garancia nem vonatkozik:

- a használatból eredő festékhibákra
- a kopó alkatrészekre, amelyek a pótalkatrész-katalógusban be vannak keretezve xxxxxx (x)
- belső égésű motorokra (ezekre a motorgyártó cég garanciális rendelkezései érvényesek).

A garancia az első végfelhasználó vásárlásától lép életbe. Az időpont meghatározásakor a fizetési bizonylaton szereplő dátum a mérvadó. A garanciajeggyel és az eredeti fizetési bizonylattal forduljon a szakkereskedéshez vagy a legközelebbi hivatalos ügyfélszolgálathoz. A vevő eladóval szembeni kelékszavatossági jogainak törvényes érvényesítési lehetőségeit a jelen nyilatkozat nem befolyásolja.

OVERSÆTTELSE AF DEN ORIGINALE BRUGSANVISNING

Indholdsfortegnelse

1	Om denne brugsanvisning	230	6.5	Kørsel med traktoren.....	236
1.1	Symboler på forsiden.....	230	6.5.1	Forberedelse af kørsel ved temperaturer under 10 °C	236
1.2	Symboler og signalord	230	6.5.2	Kørsel med fodhydrostatgear.....	237
2	Produktbeskrivelse.....	230	6.5.3	Kørsel med Tempomat	237
2.1	Tilsigtet brug	230	6.5.4	Kørsel og klipning på skråninger..	237
2.2	Forkert anvendelse	230	6.6	Klipning med plænetraktoren	237
2.3	Symboler på maskinen	231	6.6.1	Indstilling af klippehøjde (06, 08) .	237
2.4	Sikkerheds- og beskyttelsesanordninger.....	231	6.6.2	Tilkobling af klippeværket	238
2.5	Produktoversigt (01)	231	6.6.3	Klippefunktion ved bagudkørsel...	238
2.6	Betjeningslementer	231	6.6.4	Frakobling af klippeværket.....	238
2.6.1	Standard instrumentbræt (02)	231	6.6.5	Bioklipning (12, 13)	238
2.6.2	Gearbetjening (kørehastighed) (03).....	232	6.6.6	Klippeinterval	239
2.6.3	Bremsepedal (04).....	232	6.6.7	Slåning af højt græs.....	239
2.6.4	Fodhydrostatgear (03, 04).....	232	6.6.8	Vedligeholdelse af knivene	239
2.6.5	Option "smart Cockpit" (05)*	232	7	Rengøring af plænetraktoren.....	239
2.6.6	Option "Klippehøjdeindstilling med memory-funktion" (07)*	233	7.1	Rengøring af hus, motor og gearkasse	239
3	Sikkerhedsanvisninger	233	8	Vedligeholdelse	240
4	Udpakning og montering af plænetraktoren	234	8.1	Vedligeholdelsesplan	240
5	Ibrugtagning	234	8.2	Smøreskema	241
5.1	Kontrol af klippeværket.....	234	8.3	Hjulskift.....	241
5.2	Oliepåfyldning	234	8.4	Startbatteri.....	241
5.3	Brændstofpåfyldning	234	8.5	Afmontering af klippeværket	242
5.4	Kontrol af dæktrykket.....	235	8.6	Udskiftning af kileremme	242
5.5	Indstil armlænenes højde* (09).....	235	9	Transport	242
5.6	Kontrol af sikkerhedsanordningerne..	235	10	Opbevaring	242
5.6.1	Kontrol af bremsekontakten	235	11	Hjælp ved forstyrrelser	242
5.6.2	Kontrol af klippeværkskontakten .	235	12	Kundeservice/service	244
5.6.3	Kontrol af sædek kontakten	235	13	Information til overensstemmelseserklæringen.....	244
6	Betjening af traktoren	235	14	Garanti.....	244
6.1	Forholdsregler, der altid skal tages....	235			
6.2	Anvendelse af tilbehør	236			
6.3	Flytning af plænetraktor (10, 11).....	236			
6.4	Start og sluk motoren.....	236			

1 OM DENNE BRUGSANVISNING

- Den tyske udgave er den originale driftsvejledning. Alle andre sprog er oversættelser af den originale driftsvejledning.
- Opbevar denne brugsanvisning, så du altid kan slå op i den, når du har brug for informationer om maskinen.
- Overdrag kun maskinen til andre personer sammen med denne brugsanvisning.
- Læs og overhold sikkerhedsanvisningerne og advarselerne i denne brugsanvisning.
- Plænetraktorerne leveres i forskellige udstyrsvarianter. Bemærk, at billederne kan afvige en smule fra originalen. Hvis du har problemer med at forstå beskrivelserne, bedes du henvende dig til et serviceværksted eller producenten.
- Overhold medfølgende monteringsvejledning og benzinmotorens brugsanvisning.

1.1 Symboler på forsiden

Symbol	Betydning
	Læs denne brugsanvisning omhyggeligt, før du tager apparatet i brug. Dette er en forudsætning for, at du kan arbejde sikkert og håndtere apparatet uden forstyrrelser.
	Brugsanvisning
	Brug ikke det benzindrevne apparat i nærheden af åben ild eller varme kilder.

1.2 Symboler og signalord

⚠ FARE! Indikerer en umiddelbar farlig situation, som, hvis den ikke undgås, er livsfarlig eller medfører alvorlige kvæstelser.

⚠ ADVARSEL! Indikerer en potentiel farlig situation, som, hvis den ikke undgås, kan være livsfarlig eller medføre alvorlige kvæstelser.

⚠ FORSIGTIG! Indikerer en potentiel farlig situation, som, hvis den ikke undgås, kan medføre mindre eller moderate kvæstelser.

⚠ OBS! Indikerer en situation, som, hvis den ikke undgås, kan medføre tingsskade.

ℹ BEMÆRK Specielle anvisninger, der gør dig i stand til at forstå og håndtere maskinen bedre.

2 PRODUKTBESKRIVELSE

Plænetraktorerne med sideudkast fremstilles i forskellige modeller. Når du læser følgende beskrivelser i brugsanvisningen, skal du være opmærksom på, at du læser den beskrivelse, der passer til din traktor.

Særlige kendetegn ved din traktor:

- Gearkasse: Fodhydrostat
- Knivkobling: elektromagnetisk
- Klippeværk til sideudkast inkl. skærm til bioklip

Typeforskelle:

- Motortype
- Motoreffekt
- Klippebredde

Geartype:

- T3
- G700

2.1 Tilsigtet brug

Plænetraktoren er beregnet til at klippe private villa- og kolonihaver, der skræner maks. 10° (18%). Yderligere anvendelser som f.eks. bioklip er kun tilladt, såfremt der anvendes originalt tilbehør og de maksimale belastningsværdier overholdes.

Denne maskine er udelukkende beregnet til privat brug. Enhver anden brug samt ikke godkendte om- eller påbygninger er mod den tilsigtede brug og bevirker, at garantien bortfalder, at overensstemmelsen ikke opfyldes, og at fabrikantens ansvar med henblik på skader, der påføres brugeren eller udenforstående, bortfalder.

2.2 Forkert anvendelse

Plænetraktoren er ikke fremstillet med henblik på erhvervs-mæssig anvendelse i offentlige parker, sportsanlæg eller land- og skovbrug.

⚠ ADVARSEL! Fare ved overbelastning af plænetraktoren! Når der anvendes anhænger, skal du være særligt opmærksom på, at de tilladte værdier for trækbelastninger samt stigninger/fald ikke overskrides. Hvis disse værdier overskrides, er der fare for at overbelaste traktorens bremseydelse med deraf følgende farlige situationer!

ℹ BEMÆRK Husk, at plænetraktoren ikke er indregistreret, og at den dermed ikke må køre på offentlige gader og veje!

2.3 Symboler på maskinen

	Læs brugsanvisningen før ibrugtagning!
	Mens der klippes, skal alle andre, særligt børn og dyr, holdes væk fra arbejdsområdet.
	Tag tændingsnøglen ud før vedligeholdelses- og reparationsarbejde!
	OBS! Fare Hold hænder og fødder væk fra klippeværket!
	Kør aldrig på arealer, der skræner mere end 10° (hældning på 18 %)!
	Fare! Ingen adgang her!
	Fare for forbrænding på varme overflader!

2.4 Sikkerheds- og beskyttelsesanordninger

⚠ ADVARSEL! Det er forbundet med fare at fjerne eller manipulere ved beskyttelsesanordninger. Enhver betjening af plænetraktoren er forbudt, hvis beskyttelsesanordningerne er blevet fjernet eller ændret. Defekte beskyttelsesanordninger skal omgående repareres eller udskiftes!

Beskyttelsesanordninger er især:

- Bremskontakter
- Klippeværkskontakter
- Bioklipskærm
- Sædekontakter
- Klippeværksafdækninger
- Afdækning til sideudkast

2.5 Produktoversigt (01)

Nr.	Del
1	Rat
2	Instrumentbræt
3	Motorhjul
4	Bremsepedal
5	Gearaktivering bak
6	Gearaktivering fremad
7	Parkeringsbremsearm til bremsepedal
8	Tempomatgreb*
9	Klippeværk
10	Bioklipskærm
11	Afdækning til sideudkast
12	Gearbypass
13	Indstilling af klippehøjde ■ med memory-funktion*
14	Førersæde ■ med armlæn*

* Udførelsen varierer og er afhængig af model

2.6 Betjeningslementer

I det følgende beskrives betjeningslementerne på plænetraktorer med sideudkast. Vær opmærksom på, at du læser den beskrivelse, der passer til din traktor.

2.6.1 Standard instrumentbræt (02)

I det følgende beskrives elementerne på standardinstrumentbrættet.

Regulering af motorens omdrejningstal

ⓘ BEMÆRK Husk, at du påvirker hastigheden, når du aktiverer regulatoren under kørslen!

Regulator med integreret choker:

Motorens omdrejningstal forhøjes eller reduceres ved at forskyde regulatoren (02/2). Chokeren kobles til i den øverste stilling.



Aktivering af choker: Skub regulatoren helt op til choker-symbolet. Denne position bruges udelukkende til at starte motoren.

Bemærk: Nogle traktorvarianter er udstyret med en separat choker-knap (02/1) på instrumentbrættet. For at starte traktoren skal denne knap også aktiveres. Når motoren kører, skal knappen skubbes langsomt tilbage igen!



Klipning: I denne position kører motoren med maksimalt omdrejningstal.



Tomgang: I denne position kører motoren med det laveste omdrejningstal.

Tændingslås (02/4)

Stilling	Funktion
0	Motoren slukket. Tændingsnøglen kan trækkes ud.
I	Lygterne tændes. Når motoren er startet, tændes lygterne i denne stilling.
II	Driftstilling, når motoren er i gang.
III	Startstilling for at starte motoren. Slip tændingsnøglen, så snart motoren er i gang. Så fjedrer den tilbage til driftstilling II.

2.6.2 Gearbetjening (kørehastighed) (03)

Plænetraktoren er udstyret med et fodhydrostatisk gear.

Nogle modeller er udstyret med tempomat.

I højre side er der to separate pedaler til fremad- og bagudkørsel.

Køreretning	Beskrivelse
Fremad	Træd på den højre pedal (03/2) for at køre fremad.
Bak	Træd på den venstre pedal (03/1) for at bakke. Bemærk: Når du træder på bakpedalen, slukkes der for klippeværket. Klippefunktion ved bagudkørsel: Klipping med plænetraktoren.

2.6.3 Bremsepedal (04)

- **Bremse:** Når du træder bremsepedalen (04/1) helt ned, aktiveres bremsen på gearkassen, og traktoren bremser.
- **Parkeringsbremse:** Når parkeringsbremsearmen (04/2) trækkes op, mens bremsepedalen (04/1) trædes ned, låses bremsen. Når du træder på bremsepedalen igen, løsnes bremsen.

2.6.4 Fodhydrostatgear (03, 04)

Fodhydrostatgearet aktiveres med to pedaler (03/1 og 03/2).

For at **starte** skal du først løsne parkeringsbremsen (04/2), mens motoren kører, og så udløse pedalen (03/2) for at køre fremad eller pedalen (03/1) for at bakke. Jo længere du træder pedalen ned, desto hurtigere kører du i den valgte retning.

Fremadkørsel: Træd på den yderste pedal (03/2) i højre side.

Bakning: Træd på den inderste pedal (03/1) i højre side.

2.6.5 Option "smart Cockpit" (05)*

* Er den ikke indeholdt i leveringen, kan "smart Cockpit" også eftermonteres.

Du kan forbedre din Premium plænetraktors betjeningskomfort med "smart Cockpit", en Bluetooth-kompatibel smartphone samt AL-KO inTOUCH appen.

Du kan oplade din smartphone under kørslen med "smart Cockpits" USB-ladeporten. Er din smartphone udstyret med en induktiv opladning, kan du også bestille det udvidede modul til induktiv opladning.

Kontakt din forhandler.

OBS! Fare for at printkortet ødelægges. Tages startbatteriet af mens plænetraktoren er sat i gang, kan printkortet i "smart Cockpit" blive ødelagt.

- Drej tændingsnøglen i position "0" (dvs. slå tændingen fra), før startbatteriet tages af.
- Brug aldrig plænetraktoren uden et startbatteri.

2.6.5.1 Bluetooth-radiomodul og AL-KO inTOUCH app

"smart Cockpit" er udstyret med et Bluetooth-radiomodul. Dette muliggør en trådløs forbindelse mellem smartphonen og plænetraktoren.

Den første forbindelse kan oprettes inden for 60 sekunder efter at tændingsnøglen er drejet i en vilkårlig position (stilling I, II eller III).

Efter den første forbindelse, kan forbindelsen oprettes til enhver tid med Bluetooth-radiomodul, så længe traktoren er slået til.

AL-KO inTOUCH app

Din smartphone kræver en internetforbindelse, så AL-KO inTOUCH appen kan installeres og funktionerne kan bruges. Smartphonen opretter forbindelsen enten via en radioforbindelse eller WLAN.

AL-KO inTOUCH-appen kan downloades fra Google Play Store på Androidbaserede enheder og fra Apple App Store på iOS-baserede enheder:



<https://alko-garden.com/smart-connect/>

Scan denne QR-kode for at få at vide, hvordan AL-KO inTOUCH appen kan installeres på din smartphone og få også andre informationer om dit apparat. Du kan dermed også forbinde dit "smart-connected" apparat med internettet.

1. Start AL-KO inTOUCH appen.
2. Opret en brugerkonto under "Registrering" eller anmeld dig med en allerede oprettet konto under "Login". Er du allerede registreret i vores webshop, kan du også bruge denne konto.
3. Tilføj ny enhed med "Tilføj ny enhed".
4. Følg de anførte anvisninger.
5. Er dit apparat et "smart-connected"-kompatibelt apparat, skal "smart-connect"-assistenten udføres direkte i nærheden af apparatet.
6. Følg de anførte anvisninger.

Ved funktionsforstyrrelser på plænetraktoren kan din forhandler hjælpe dig via AL-KO inTOUCH appen. Du skal give din forhandler adgangstilladelse via AL-KO inTOUCH appen.

BEMÆRK Opdateringer til AL-KO inTOUCH appen udføres automatisk via internettet (FOTA: Firmwareupdate Over The Air).

2.6.5.2 Aktioner i "Smart Home"/"Smart Garden" (IFTTT)

Du kan starte op til 3 IFTTT-aktioner i AL-KO inTOUCH appen (IFTTT: If This Then That). Disse aktioner skal fastlægges på forhånd på [https://](https://ifttt.com/)

ifttt.com/ (f.eks. styring af enheder i "Smart Home" eller "Smart Garden", tilslutning af vandings-system, åbning af garageport). IFTTT-aktioner kan være gratis eller koste noget alt efter udbyderens abonnementsmodeller.

BEMÆRK Detaljerede informationer om IFTTT findes på:
<https://alko-garden.de/ifttt-de/>

2.6.6 Option "Klippehøjdeindstilling med memory-funktion" (07)*

* Er den ikke indeholdt i leveringen, kan memory-funktionen også eftermonteres.

Klippehøjdeindstillingens mekanik gemmer den indstillede klippehøjde, når klippeværket til tømning af græsopsamlingsbeholderen skal løftes til transportstilling. På den måde sikres det, at du kan klippe videre med samme klippehøjde efter tømningen.

- Brug forvalgsarmen (07/1) til at forvælge en klippehøjde:
 - Trin 1: laveste klippehøjde, der kan forvælges
 - Trin 6: højeste klippehøjde, der kan forvælges
- Med højdejusteringsarmen (07/2) indstilles transportstillingen "7=T". Denne stilling er samtidig de højeste klippehøjde (kan ikke forvælges).

De forvalgte klippehøjder 1 til 6 er tydeligt synlige i vinduet (07/3) på forvalgsarmen fra førerpladsen. Brug højdejusteringsarmen til at hæve eller sænke klippeværket til den forvalgte klippehøjde. Fremgangsmåde til indstilling af klippehøjden: se *kapitel 6.6.1 "Indstilling af klippehøjde (06, 08)", Side 237.*

3 SIKKERHEDSANVISNINGER

- Børn og andre personer, der ikke har kendskab til brugsanvisningen, må ikke bruge apparatet.
- Overhold lokale bestemmelser om brugerens minimumsalder.
- Giv børn og unge besked om, at de ikke må lege med maskinen.
- Slå kun græs ved dagslys eller ved god kunstig belysning.
- Hold uvedkommende personer væk fra fareområdet.
- Brugeren er ansvarlig for eventuelle ulykker på andre personer og disses ejendom.

- Brug kun originale reservedele og originalt tilbehør.
- Reparationer på apparatet skal udføres af producenten eller i et af producentens servicesteder.
- Bær høreværn.
- Plænetraktoren er ikke indregistreret og må ikke køre på offentlige gader og veje.
- Slå ikke græs i tordenvejr. Der er ingen beskyttelse mod lynnedslag.
- Der må ikke medtages passagerer på apparatet.
- Slå ikke græs på skråninger med en hældning på mere end 10° (18 %)
- Det er forbudt at arbejde med plænetraktoren og/eller tilkoblet udstyr efter indtagelse af alkohol, narkotika eller medicin, da reaktions evnen derved nedsættes.
- Klip altid på tværs af hældninger.
- Overhold de lokale, kommunale bestemmelser for brugstider.
- Plænetraktoren kan forårsage svære kvæstelser i kraft af sin egenvægt. Når plænetraktoren læsses af eller på et køretøj eller anhænger med henblik på transport, skal der udvises særlig forsigtighed.
- Denne plænetraktor må ikke bugseres. Brug et egnet køretøj, hvis plænetraktoren skal transporteres på offentlige gader og veje.
- Plænetraktoren må ikke betjenes i dårligt ventilerede arbejdsområder (f.eks. garage). Udstødningsgasserne indeholder giftig kullilte samt andre skadelige stoffer.
- Før brug:
 - Kontrollér klappen på sideudkastet for slid eller beskadigelse.
 - Kontrollér bioklipspærmen for slid eller beskadigelse.

4 UDPAKNING OG MONTERING AF PLÆNETRAKTOREN

Overhold medfølgende monteringsvejledning, der anviser, hvordan traktoren pakkes ud og monteres.

BEMÆRK Overhold også den medfølgende brugsanvisning til benzinmotoren.

⚠ ADVARSEL! Fare på grund af ufuldstændig montering! Bruges en ufuldstændigt monteret plænetraktor, kan det medføre alvorlige kvæstelser og skader.

- Tag først plænetraktoren i drift, når den er komplet monteret.
- Udfør alt monteringsarbejde, der beskrives i monteringsvejledningen. Hvis du er i tvivl, skal du spørge en fagmand, om plænetraktoren er korrekt monteret, før du tager den i brug!
- Kontrollér, at alle sikkerheds- og beskyttelsesanordninger er tilstede og fungerer!

5 IBRUGTAGNING

5.1 Kontrol af klippeværket

Før du bruger plænetraktoren, skal du altid kontrollere visuelt, om klippeværktøjet, fastgørelsesboltene og hele klippeenheden er slidt eller beskadiget. For at undgå ubalance skal slidte eller beskadigede knive udskiftes med nye.

5.2 Oliepåfyldning

Før du tager plænetraktoren i brug første gang, skal der fyldes olie på. Følg motorproducentens vejledning. Husk også at kontrollere oliestanden med jævne mellemrum og eventuelt fylde mere olie på.

5.3 Brændstoppåfyldning

⚠ ADVARSEL! Fare ved håndtering af brændstof! Brændstof er yderst brændbart! Brændstoftanken må kun fyldes op ude i det fri! Rygning forbudt! Tank ikke op, mens motoren er i gang eller varm!

Brug en tragt eller et påfyldningsrør, når der tages op, så der ikke spildes brændstof på motoren, huset eller jorden.

Af sikkerhedsgrunde skal dækslet til brændstoftanken og andre tankdæksler udskiftes, hvis de har taget skade.

Hvis der er løbet brændstof over, må motoren ikke startes. Traktoren skal fjernes fra det sted, hvor brændstoffet er løbet ud, og det spildte brændstof skal tørres godt af på jorden, motoren og huset med en klud.

Start ikke motoren, indtil brændstofdampene er fordampet.

Opbevar kun brændstoffet i dertil egnede beholdere.

Brug blyfri benzin, min. RON 91.

Fyld tanken op

1. Sluk evt. for motoren, og træk for en sikkerheds skyld tændingsnøglen ud.
2. Vent, til motoren er kølet noget af.
Advarsel! Eksplosionsfare på grund af brændbart brændstof!
3. Åbn motorhjælmen/tankdækslets afdækning for at gøre tankdækslet tilgængeligt.
4. Åbn tankdækslet, og fyld brændstof på.
OBS! Undgå at overfylde brændstoffranken!
5. Luk tankdækslet.
6. Luk motorhjælmen/tankdækslets afdækning.

5.4 Kontrol af dæktrykket

- Kontroller dæktrykket med jævne mellemrum.
- Se det påkrævede lufttryk på dækkene (anbefaling 1 bar).

BEMÆRK 1 PSI = 0,07 bar.

Dæktrykket kan kontrolleres med en almindelig fodluftpumpe, og der kan pumpes mere luft i.

5.5 Indstil armlænenes højde* (09)

*: Option

1. Slå armlænene (09/1) mindst 10° opad (09/a).
Bemærk: Når armlænet er slået helt op, kan fingermøtrikken bedst ses.
2. Drej fingermøtrikken (09/2) på hvert armlæn i pilens retning (09/b), indtil den ønskede højde er indstillet:
 - +: Flyt armlænet op.
 - -: Flyt armlænet ned.
3. Slå armlænene ned igen.

5.6 Kontrol af sikkerhedsanordningerne

Sikkerhedsanordningerne skal altid kontrolleres, inden plænetraktoren startes.

⚠ ADVARSEL! Fare ved kontrol af sikkerhedsanordningerne! Sikkerhedsanordningerne må kun kontrolleres fra førersædet, og kun når der ikke er andre personer eller dyr i nærheden!

Udfør alle kontroltrin på et jævnt underlag, så plænetraktoren ikke ruller utilsigtet.

5.6.1 Kontrol af bremsekontakten

Bremsekontakten sikrer, at motoren ikke kan startes, når bremsen ikke er aktiveret.

1. Motoren er slukket.
2. Sæt dig på førersædet.

3. Løsn parkeringsbremsen ved at træde på bremsepedalen (04/1).
4. Forsøg at starte motoren (tændingsnøgle i position III).

BEMÆRK Motoren må ikke starte!

5.6.2 Kontrol af klippeværkskontakten

Klippeværkskontakten sikrer, at motoren ikke kan startes, når klippeværket er slået til.

1. Motoren er slukket.
2. Sæt dig på førersædet.
3. Træd på bremsepedalen (04/1), og træk parkeringsbremsen (04/2).
4. Slå klippeværket til (02/5, position "1").
5. Forsøg at starte motoren (tændingsnøgle i position III).

BEMÆRK Motoren må ikke starte!

5.6.3 Kontrol af sædekontakten

Sædekontakten sikrer, at motoren slår fra, så snart der ikke sidder nogen på førersædet, mens klippeværket er slået til.

1. Sæt dig på førersædet.
2. Træd på bremsepedalen (04/1), og træk parkeringsbremsen (04/2).
3. Start motoren, og lad den køre med maksimalt omdrejningstal.
4. Slå klippeværket til (02/5, position "1").
5. Tag vægten af sædet ved at rejse dig (stig ikke af!).

BEMÆRK Motoren skal slå fra!

6 BETJENING AF TRAKTOREN

⚠ ADVARSEL! Fare, hvis føreren ikke har tilstrækkeligt kendskab til plænetraktoren!

Læs brugsanvisningen grundigt igennem, før du starter! Vær især opmærksom på sikkerhedsanvisningerne! Udfør alt monteringsarbejde og alt arbejde i forbindelse med ibrugtagningen samvittighedsfuldt. Spørg producenten i tvivlstilfælde!

6.1 Forholdsregler, der altid skal tages

- Brug altid solidt fodtøj og lange bukser, når du klipper. Klip aldrig barfodet eller med åbne sandaler.
- Kontroller hele terrænet, hvor plænetraktoren skal bruges. Fjern alle sten, grene, wirer, knogler og andre fremmedlegemer, som maskinen kan gribe fat i og slynge væk. Vær og-

så opmærksom på fremmedlegemer, mens du klipper.

- Udfør alt arbejde, der beskrives i forbindelse med ibrugtagningen. Dette gælder især kontrol af sikkerhedsanordningerne.
- Hvis der skal trækkes læs, skal anhængeranordningen bruges! Overskrid ikke støtbelasten.
- Det er ikke tilladt at transportere genstande på plænetraktoren!

6.2 Anvendelse af tilbehør

⚠ ADVARSEL! Fare ved anvendelse af forkert tilbehør eller forkert anvendelse af tilbehør! Brug altid traktorproducentens originale tilbehør! Overhold anvendelsesforskrifterne i den relevante brugsanvisning!

Hvis der anvendes ikke-godkendt tilbehør, eller hvis tilbehøret anvendes forkert, kan der opstå faremomenter for brugeren og andre. Plænetraktoren kan overbelastes. Dette kan føre til alvorlige ulykker.

6.3 Flytning af plænetraktor (10, 11)

⚠ FORSIGTIG! Fare ved skubning på skråninger! Plænetraktoren må kun skubbes på vandrette arealer! Plænetraktoren kan rulle ukontrolleret ned ad skråninger.

Med fodhydrostatgear

Bypass-armen (10/1) sidder på bageste hjulkasse til højre.

Oplåsning af bypass-anordningen ved T3-gear:

1. Træk bypass-armen (10/1) ud, og vip den op, og sæt den fast (11).
2. Løsn bremsen.
 - ⇒ Nu kan plænetraktoren skubbes.

Oplåsning af bypass-anordningen ved G700-gear:

1. Skub bypass-armen (10/1) ind, og vip den op, og sæt den fast (11).
2. Løsn bremsen.
 - ⇒ Nu kan plænetraktoren skubbes.

6.4 Start og sluk motoren

Start af motor

1. Sæt dig på førersædet.
2. Træd bremsepedalen (04/1) i venstre side helt ned, og lås den med parkeringsarmen (04/2).

3. Forvis dig om, at klippeværket IKKE er slået til. Kontroller vippekontaktens stilling (02/5, position "0").
4. Flyt regulatoren (02/2) til motoromdrejningstallet op til øverste anslag. Afhængigt af udstyrsvarianten er der her et chokersymbol. Hvis ikke, trækkes den separate chokerknap ud (02/1).
5. Stik tændingsnøglen ind i tændingslåsen (02/4).
6. Drej tændingsnøglen i position "III", og hold den der, indtil motoren går i gang.

Bemærk: For at skåne startbatteriet bør startforsøget ikke vare længere end ca. 5 sekunder.
7. Slip derefter tændingsnøglen, der automatisk fjedrer tilbage til position "II".
8. Flyt regulatoren (02/2) til motoromdrejningstallet til driftstilling. Ved udstyrsvariant med chokerknap trykkes denne ind igen (02/1).

Sluk motoren

1. Slå klippeværket fra (02/5).
2. Flyt regulatoren (02/2) til motoromdrejningstallet til tomgangsstilling.
3. Træd på bremsepedalen (04/1), og lås den med parkeringsarmen (04/2).
4. Drej tændingsnøglen (02/4) til position "0".
5. Træk tændingsnøglen ud.

⚠ ADVARSEL! Fare på grund af varm motor! Når du slukker køretøjet, skal du sørge for, at varme motordelte (f.eks. lyddæmperen) ikke kan antænde genstande eller materialer i nærheden!

6.5 Kørsel med traktoren

⚠ ADVARSEL! Fare, hvis hastigheden ikke tilpasses forholdene! Kør særligt langsomt til at begynde med for at vænne dig til traktorens køre- og bremseadfærd. Hver gang du skifter retning, skal kørehastigheden sænkes, så du altid har kontrol over plænetraktoren, og så den ikke kan vælte!

Din traktor drives frem af et fodhydrostatgear.

6.5.1 Forberedelse af kørsel ved temperaturer under 10 °C

f BEMÆRK Overhold også den medfølgende brugsanvisning til benzinmotoren.

1. Forvis dig om, at klippeværket IKKE er slået til. Kontroller vippekontakten (02/5, position "0").
2. Start motoren, og lad den køre varm i ca. 30 sekunder for at optimere gearoliens viskositet. Derefter kan du køre med traktoren. Klippeværket skal først slås til, når motoren har været i gang i nogle minutter.

6.5.2 Kørsel med fodhydrostatgear

1. Træd på bremsepedalen (04/1), og lås den med parkeringsarmen (04/2).
2. Indstil klippeværket på højeste klippehøjde "7=T" (=transportstilling), se *kapitel 6.6.1 "Indstilling af klippehøjde (06, 08)", Side 237*.
3. Start motoren.
4. Træd på bremsen (04/1).
5. Træd langsomt på fodpedalen til den ønskede køreretning:
 - Fremad: Fodpedal (03/2)
 - Bak: Fodpedal (03/1)
6. Jo længere du træder pedalen ned, desto kører hurtigere kører traktoren i den valgte retning.
7. For at stoppe skal du slippe fodpedalen og træde på bremsepedalen (04/1).

BEMÆRK Når du går væk fra traktoren, skal du altid huske at trække parkeringsarmen, mens bremsepedalen er trådt ned, så traktoren ikke kan rulle væk!

6.5.3 Kørsel med Tempomat

BEMÆRK Tempomat kan kun slås til, når traktoren kører fremad. Når der trædes på bremsen, kobles Tempomat automatisk fra.

Til-/frakobling af tempomat:

- Vip armen (02/3) op.
Tempomat slås til.
- Vip armen (02/3) ned.
Tempomat slås fra.

6.5.4 Kørsel og klipning på skråninger

ADVARSEL! Fare ved kørefejl på skråninger! Der skal udvises særlig forsigtighed ved kørsel på skråninger! Der er ingen "sikre" skråninger. Vær især opmærksom på følgende sikkerhedsanvisninger! Hvis hjulene glider rundt, eller hvis traktoren ikke kan komme op ad en skråning, skal klippeværket og påbygningsenhederne kobles fra. Forlad derefter skråningen ved at køre langsomt i lige linje!

- Kør aldrig på arealer, der skråner mere end 10° (hældning på 18 %). Eksempel: Det svarer til en højdeforskel på 18 cm pr. meter.
- Kør altid roligt.
- Brems altid roligt.
- Hold en lav kørehastighed.
- Kør ikke på tværs af en skråning.
- Accelerer ikke for kraftigt.
- Styr altid roligt.

6.6 Klipping med plænetraktoren

For at opnå et pænt og ordentligt klipperesultat skal kørehastigheden tilpasses plænenes beskaffenhed. Vælg maks. 2/3 af den mulige hastighed på pedalen, når du klipper. Traktorens maksimale hastighed er udelukkende beregnet til kørsel, når klippeværket er slået fra.

Klippehøjden er normalt 4-5 cm. Dette svarer til højdejusteringens 2. eller 3. position. Hvis græsset er fugtigt eller vådt, skal der køres med højere klippehøjde.

Hvis græsset er meget højt, er det en god idé at klippe ad to omgange. Første gang du klipper, skal du indstille klippeværket på den maksimale klippehøjde. Ved anden omgang kan du så indstille på den ønskede højde.

6.6.1 Indstilling af klippehøjde (06, 08)

Traktorens klippeværk kan indstilles til forskellige højder med højdejusteringsarmen (06/1) til højre for førersædet.

1. Bevæg højdejusteringsarmen (06/1) i den ønskede retning:
 - ned (06/a): lavere klippehøjde.
 - op (06/b): højere klippehøjde.

Option: Indstil klippehøjde med memory-funktion (08)

1. Træk højdejusteringsarmen (08/1) til transportstilling "7=T" (08/a), og tryk den udad (08/b), så den går i hak.
2. Skub forvalgsarmen (08/2) til den ønskede klippehøjde (08/c). Klippehøjden vises i vinduet (08/3) til forvalgsarmen (fra 1 til 6).
3. Træk højdejusteringsarmen indad (08/d), og træk den helt frem ved den indstillede klippehøjde (08/e).

BEMÆRK Transportstilling "7=T" er den højeste klippehøjde. Den kan ikke forvælgles med forvalgsarmen.

Tilkobling af klippeværket

Elektrisk tilkobling: Ved instrumentbrættet er der en tænd/slukkkontakt (02/5). Tænd for klippeværket hermed (dvs. position "1").

6.6.2 Tilkobling af klippeværket

f BEMÆRK Klippeværket må først slås til, når motoren er kørt varm i ca. et minut. Når klippeværket slås til, bør plænetraktoren ikke stå i højt græs.

1. Start motoren.
2. Flyt regulatoren (02/2) til motoromdrejningstallet til driftsstilling.
3. Indstil klippeværket på højeste klippehøjde "7=T" (=transportstilling), se *kapitel 6.6.1 "Indstilling af klippehøjde (06, 08)", Side 237*.
4. Slå klippeværket til med vippekontakten (02/5, position "1").
5. Indstil den ønskede klippehøjde.
6. Kør nu med plænetraktoren.

6.6.3 Klippefunktion ved bagudkørsel

f BEMÆRK Når du træder på bakkørselspedalen, slukkes der for klippeværket.

1. Tryk på knappen "Klipning i baggear" (02/6), og træd så på pedalen (03/1) til bagudkørsel inden for 5 sekunder.

⚠ ADVARSEL! Fare for ulykker ved klipning i baggear! Når du klipper i bakkørsel, skal du se dig godt for bagud. Klip kun i bakkørsel, hvis det er nødvendigt!

6.6.4 Frakobling af klippeværket

⚠ ADVARSEL! Fare ved efterløbende knive! En roterende/efterløbende kniv kan skære hænder og fødder! Hold derfor hænder og fødder væk fra klippeværktøjet!

1. Slå klippeværket fra med vippekontakten (02/5, position "0").

Klippeværket kan både slås fra, når traktoren står stille, og når den kører.

⚠ ADVARSEL! Fare for personskader ved udslyngede genstande! Ved krydsning af arealer med grus eller skæver kan der blive trukket genstande ind i klippeværket, som derefter slynges ud.

- Slå altid klippeværket fra, når du ikke kører på græs.

6.6.5 Bioklipning (12, 13)

For at opnå et optimalt resultat af bioklipningen bør plænen slås regelmæssigt (ca. 1 til 2 gange om ugen). I den forbindelse skal der skæres 1/3 af græssets højde af (f.eks. ved 6 cm græs skæres der 2 cm af). På den måde indarbejdes afklippet ordentligt i græsplænen.

Bioklipsættet følger med traktoren:

- Udførelse 110 cm: Bioklipskærmen er monteret i venstre side af klippeværket.
- Udførelse 95 cm: Bioklipskærmen er vedlagt.

Ombygning af sideudkast til bioklipfunktion (12)

⚠ ADVARSEL! Fare på grund af ufuldstændig eller beskadiget beskyttelsesanordning på klippeværk. Plænetraktoren må kun anvendes, hvis enten skakten til sideudkastet eller bioklipskærmen til bioklipfunktionen er monteret. Hvis ingen af disse to beskyttelsesanordninger er monteret, er det forbudt at bruge plænetraktoren, da der er risiko for at komme i kontakt med klippeværkets knive. En beskadiget beskyttelsesanordning skal omgående udskiftes med en original reservedel.

⚠ ADVARSEL! Fare ved ombygning af klippeværkets beskyttelsesanordning. Plænetraktoren må kun ombygges, når motoren er slukket og tændingsnøglen trukket ud.

Sådan skifter du fra sideudkast til bioklip:

1. Sluk for motoren.
2. Træk tændingsnøglen ud, og opbevar nøglen, så uvedkommende ikke har adgang til den.
3. Løft skakten (12/1) til sideudkastet (12/a).
4. Sæt bioklipskærmen (12/2) på klippeværket (12/b).
5. Lås bioklipskærmen med holdeklemmen (12/3, 12/c).
6. Kontroller, at bioklipskærmen (12/2) sidder rigtigt.

Ved udførelse med en skærebredde på 110 cm (13)

Fjernelse af bioklipskærmen:

1. Løsn klemmen (13/1) på bioklipskærmen (13/2).
2. Tag bioklipskærmen ud af låsen (13/3).

6.6.6 Klippeinterval

Tag hensyn til, at græsset vokser forskelligt på forskellige tidspunkter. Det anbefales at vælge et kortere klippeinterval i begyndelsen af foråret. Sæt klippeintervallet op, når græs væksten aftager i løbet af året.

Hvis plænen ikke kan slås i en periode, skal du først vælge en højere indstilling af klippehøjden og derpå slå den igen to dage senere med en lavere indstilling af klippehøjden.

6.6.7 Slåning af højt græs

Når græsset er blevet længere end sædvanligt, eller hvis det er fugtigt, skal du slå plænen med en højere indstilling af klippehøjden. Slå derpå plænen igen med den lavere, normale indstilling.

6.6.8 Vedligeholdelse af knivene

Sørg for, at knivene er skarpe i hele græsslåningssæsonen for at undgå, at græsstråene rives af og fragmenteres. Afrevne græsstrå bliver brune i kanten. Dermed forringes væksten, og plænenes modtagelighed over for sygdomme stiger.

- Kontrollér altid efter brug, at knivene er skarpe, og om de viser tegn på slitage eller skader! Kontakt eventuelt et serviceværksted.
- Hvis knivene skal udskiftes, må der kun bruges originale reserveknive.

7 RENGØRING AF PLÆNETRAKTOREN

Plænetraktoren skal rengøres med jævne mellemrum. Dermed opnås den optimale funktion og en lang levetid.

Rengør plænetraktoren for vedhæftende snavs hver gang, den har været i brug.

Brug helst trykluft og børste/pensel til rengøringen. Vandstrålen fra en højtryksrensers eller en haveslange kan beskadige el-systemet eller lejerne.

Pas på, at særligt motor, gear og omstyringsruller samt hele el-systemet ikke kommer i kontakt med vand.

⚠ ADVARSEL! Fare ved rengøring! Ved alt rengøringsarbejde gælder følgende forholdsregler:

- Sluk for motoren, og træk tændingsnøglen ud.
- Træk tændrørshætten/-erne af.
- Beskyttelsesanordninger, der blev fjernet med henblik på rengøring, skal sættes på igen efter rengøringen.
- FARE FOR FORBRÆNDING: Rengør først plænetraktoren, når den er kølet af. Motor, gear og lyddæmper er meget varme!
- FARE FOR SNITSÅR: Når du arbejder på klippeværktøjet, skal du passe på de skarpe knive. Ved klippeværktøj med flere skær kan en bevægelse af et klippeværktøj bevirke, at et andet klippeværktøj også bevæges!

7.1 Rengøring af hus, motor og gearkasse

OBS! El-systemet kan tage skade af indtrængende vand! Brug helst trykluft og børste/pensel til rengøringen.

Motoren og alle lejer (til hjul, gear og knivlejer) må ikke skylles med vand eller højtryksrensers.

Indtrængende vand i tændingssystemet, i karburatoren og i luftfilteret kan forårsage skader. Vand i lejerne kan føre til tab af smøremiddel og dermed til ødelæggelse af lejerne.

Brug en klud, en fejekost, en lang pensel eller lignende for at fjerne urenheder og græsrester.

8 VEDLIGEHOLDELSE

ADVARSEL! Fare ved vedligeholdelse!

Ved alt vedligeholdelsesarbejde gælder følgende:

- Sluk for motoren, og træk tændingsnøglen ud.
- Træk tændrørshætten/-erne af.
- Efter vedligeholdelsen skal fjernede beskyttelsesanordninger sættes på igen.
- FARE FOR FORBRÆNDING: Arbejd først på plænetraktoren, når den er kølet af. Motor, gear og lyddæmper er meget varme!
- FARE FOR SNITSÅR: Når du arbejder på klippeværktøjet, skal du passe på de skarpe knive. Ved klippeværktøj med flere skær kan en bevægelse af et klippeværktøj bevirke, at et andet klippeværktøj også bevæges.
- Ved udskiftning af dele må der kun bruges originale reservedele.
- Opsøg i tvivlstilfælde et specialværksted, eller kontakt producenten.

8.1 Vedligeholdelsesplan

Brugeren må selv udføre følgende arbejdsstrin. Alt andet vedligeholdelses-, service- og reparationsarbejde skal udføres af et autoriseret serviceværksted.

 **BEMÆRK** Kortere vedligeholdelsesintervaller end intervallerne angivet i tabellen kan være nødvendige, hvis maskinen belastes hårdt eller ved høje temperaturer.

Desuden skal de anbefalede, årlige smøringer overholdes iht. smøreskemaet.

Aktivitet	Før brug	Efter brug	Efter de første 5 timer	Efter 25 driftstimer	Efter 50 driftstimer	Før opbevaring
Kontrol af motoroliestanden ^{)*}	X					
Skift af motorolie ^{)*}			X			X
Rengøring af luftfilter ^{)*}				X		
Udskiftning af luftfilter ^{)*}					X	
Kontrol af tændrør ^{)*}					X	
Kontrol af bremse (prøvebremsning på lige strækning)	X					
Kontrol af dæktryk	X					
Kontrol af klippekniive	X					
Kontrol for løse dele	X					X
Kontrol af kilerem (visuel kontrol)				X		
Rengøring af plænetraktoren		X				
Rengøring af luftindsugningsgitter på motoren ^{)*}	X					
Rengøring af gearet for rester efter græs og afklip		X		X		

^{*)} se motorproducentens brugsanvisning

8.2 Smøreskema

For at sikre at alle bevægelige dele går let, anbefaler vi at eftersmøre følgende steder mindst en gang om året.

Rengør smørestederne med en klud, før der smøres eller sprayes. Undgå korrosion – brug ikke vand.

Smøresteder:

- Smør smøreniplerne på akseltappen til højre og venstre (16) med universalfedt.
- Påfør sprayolie på chassisets forakselleje (16/1).
- Smør tandsegment og rattandhjul på styretøjsdrevet (17) med universalfedt.
- Smør rulleleje og nav på for- og bagaksel (18 / 15) med universalfedt.

BEMÆRK For- og baghjulene skal afmonteres for at smøre aksler og lejer.

- Dreje- og lejesteder: Smøring af alle bevægelige dreje- og lejesteder.

8.3 Hjulsift

Der må kun skiftes hjul på et vandret og fast underlag.

1. Parker plænetraktoren, og træk tændingsnøglen ud.
2. Træd bremsepedalen (04/1) helt ned, og lås den med parkeringsbremsearmen (04/2).
3. Husk at sikre plænetraktoren mod at rulle ved at lægge stopklodser bag hjulene. Læg stopklodser under på den side, der ikke løftes.
4. Løft plænetraktoren med et egnet løftegrej (f.eks. en saksedonkraft) på den side, hvor hjulet skal skiftes. Løft traktorhjulet, der skal skiftes, fri af underlaget.

OBS! Fare for beskadigelse.

Pas på ikke at bøje elementer på traktoren, når den løftes. Sørg for at anbringe løfteværktøjet på stabile metaldele.

5. Understøt et bærende element på chassiset med et stabilt underlag (f.eks. træbjælke), så traktoren holdes oppe, selv om donkraften glider eller vipper.
6. Træk beskyttelseshætten (14/1) af.
7. Tryk sikringsskiven (14/2) af med en skrue-trækker. Pas på, at den ikke bliver væk.
8. Træk spændskiven (14/3) af.
9. Træk hjulet af akslen.

Bemærk: Pas på, at pasfjederen ikke bliver væk, når du trækker baghjulene af akslen!

10. Rengør akslen og boringen i hjulet før genmontering, og smør universalfedt på begge dele.

11. Sæt hjulet på akslen.

Bemærk: Når baghjulene sættes på, skal noten i pasfjederen og baghjulet anbringes sådan, at pasfjederen kan skubbes ind uden at bruge magt.

12. Sæt spændskiven på akslen.
13. Tryk sikringsskiven ind i noten på akslen. Hvis du eventuelt bruger en tang, skal du passe på ikke at beskadige akslen med tangen.
14. Sæt beskyttelseshætten på akslen.
15. Fjern sikringsunderlaget, og sænk traktoren forsigtigt med donkraften.

8.4 Startbatteri

Der følger ikke oplader til startbatteriet med traktoren.

Nøjagtig batteribetegnelse: Se batterikasse.

Startbatteriet findes under motorhjelmen.

Startbatteriet er altid opladet fra fabrikken.

Sikkerhedsanvisninger

⚠ ADVARSEL! Fare ved forkert håndtering af startbatteriet. Vær opmærksom på følgende punkter for at undgå risici, der kan opstå, hvis batteriet håndteres forkert!

- Startbatteriet må ikke opbevares i nærheden af åben ild, må ikke brændes eller stilles på radiatorer. Fare for eksplosion.
- Om vinteren skal startbatteriet opbevares i et køligt, tørt rum (10 – 15 °C). Batteriet må helst ikke opbevares ved temperaturer under frysepunktet.
- Lad ikke batteriet stå i længere tid uden at være ladet op. Hvis startbatteriet ikke benyttes over et længere tidsrum, skal det lades op med en egnet oplader.
- Ødelæg ikke startbatteriet. Elektrolytten (svovlsyre) ætser hud og tøj og skal straks vaskes af med rigeligt vand.
- Hold startbatteriet rent. Må kun tørres af med en tør klud. Der må ikke bruges vand, benzin, fortynder eller lignende!
- Hold tilslutningspolerne rene, og smør dem med polfedt.
- Kortslut ikke tilslutningspolerne.

Opladning af startbatteriet

Opladning er påkrævet:

- Før vinteropbevaring.
- Hvis det står i længere tid uden at blive brugt (over 3 måneder).

⚠ ADVARSEL! Fare, hvis startbatteriet oplades forkert. Opladerens ladestrøm må ikke overskride 5 A, og ladespændingen skal være på maks. 14,4 V. Hvis ladespændingen er højere, er der fare for, at startbatteriet eksploderer! Træk altid tændingsnøglen ud, når du arbejder på batteriet.

Vi anbefaler at oplade dette vedligeholdelsesfrie og gastætte startbatteri med en særlig dertil egnet oplader (fås i specialforretningen).

Følg de anvisninger, som producenten af opladeren angiver med henblik på at lade batteriet op.

⚠ FORSIGTIG! Fare for kortslutning! For at undgå kortslutning skal minuskablet (-) altid tages af batteriet først og sættes på til sidst! Træk altid tændingsnøglen ud, når du arbejder på batteriet!

1. Træk tændingsnøglen ud (02/4).
2. Åbn motorhjelm.
3. Forbind opladerens klemmer med batteriets tilslutningspoler.

ⓘ BEMÆRK Overhold polariteten:

- Rød klemme = pluspol (+)
 - Sort klemme = minuspol (-)
4. Forbind opladeren med elnettet, og tænd for den.

8.5 Afmontering af klippeværket

Klippeværket skal afmonteres, hvis kileremmen skal udskiftes, eller hvis traktoren skal bruges i forbindelse med vinteraktiviteter.

1. Drej rattet mod venstre til anslag (19).
2. Skru cylinderskruen (20) til skaktholderen 5-6 omdrejninger ud.
3. Sænk klippeværket til den nederste stilling "1", og lås det (21), se *kapitel 6.6.1 "Indstilling af klippehøjde (06, 08)", Side 237*.
4. Tag trækfjederen af (22).
5. Indstil klippeværket i øverste stilling igen (23).
6. Tag kanalen til kileremme af (24).
7. Tag kileremmen af motorens kileremskive (25).

8. Sænk igen klippeværket til den nederste stilling "1", og lås det (26), se *kapitel 6.6.1 "Indstilling af klippehøjde (06, 08)", Side 237*.
9. Fjern låsetappene (4 stk.) (27) på klippeværkets holdebjælke.
10. Træk holdebjælkerne af boltene (27).
11. Stil højdejusteringsarmen i den højeste stilling "7=T" (=transportstilling), og lås den (28), se *kapitel 6.6.1 "Indstilling af klippehøjde (06, 08)", Side 237*.

8.6 Udskiftning af kileremme

Kontakt et autoriseret specialværksted for at få udskiftet kileremmen.

9 TRANSPORT

Når plænetraktoren transporteres med transportenheder (f.eks. biltrailer), skal klippeværket understøttes for at aflaste ophænget til klippeværket.

Sørg for, at transportmidlet har tilstrækkelig bæreevne, og at plænetraktoren er ordentligt sikret under transporten.

10 OPBEVARING

Når plænetraktoren langtidsparkeres, skal den være beskyttet mod vejrets indflydelse, særligt fugt, regn og længerevarende direkte sollys.

Parkér aldrig plænetraktoren med brændstof i tanken inde i en bygning, hvor der er risiko for, at dampene fra brændstoffet kan komme i kontakt med åben ild eller gnister. Parkér plænetraktoren i rum, der er velegnet til opbevaring af motorkøretøjer.

Parkér så vidt muligt ikke plænetraktoren med fuld brændstoffank ved længere tids opbevaring, f.eks. vinteren over. Brændstoffet kan fordampe.

Før langtidsparkering skal tanken og karburatoren tømmes for brændstof for at forebygge aflejringer og hermed forbundne startproblemer. Spørg dit specialværksted til råds.

11 HJÆLP VED FORSTYRRELSER

⚠ FORSIGTIG! Fare for kvæstelser. Skarpe samt bevægelige maskindele kan medføre kvæstelser.

- Bær altid handsker under vedligeholdelse, pleje samt rengøring af maskinen!

ⓘ BEMÆRK Henvend dig til vores kundeservice ved forstyrrelser, der ikke er anført i denne tabel, eller som du ikke selv kan afhjælpe.

Fejl	Årsag	Afhjælpning
Motoren starter ikke.	Intet brændstof.	Fyld tanken op; kontrollér udluftningen af tanken; kontrollér brændstoffilteret.
	Dårligt, forurenede brændstof, gammelt brændstof i tanken.	Brug altid frisk brændstof fra nye beholdere; rengør karburatoren (kundeserviceværksted).
	Luftfilter tilsmudset.	Rengør luftfilteret (se motorproducentens brugsanvisning).
	Ingen tændingsgnist.	Rens tændrøret, sæt evt. nye i, kontrollér tændingskablet, kontrollér tændingsystemet (kundeserviceværksted).
	På grund af for mange startforsøg er motoren druknet.	Skru tændrøret ud, og tør det af.
Starteren fungerer ikke.	Fladt eller svagt startbatteri.	Lad startbatteriet op.
	Sikkerhedsafbryderen i førersædet fungerer ikke.	Sæt dig til rette på førersædet; afbryder defekt.
	Sikkerhedsafbryderen på bremsepedalen fungerer ikke.	Træd bremsepedalen helt ned.
	Klippeværket slået til.	Slå klippeværket fra.
	Sikring på (+) kablet til startbatteriet.	Kontrollér sikringen, og udskift den i givet fald.
Motorydelse falder.	For højt eller for fugtigt græs.	Justér klippehøjden; sørg for frirum til klippeværket ved at bakke en smule.
	Luftfilter tilsmudset.	Rengør luftfilteret (se motorproducentens brugsanvisning).
	Forkert karburatorindstilling.	Få indstillingen af karburatoren kontrolleret (kundeserviceværksted).
	Knive meget slidt.	Udskift knivene (kundeserviceværksted).
	Kørehastigheden for høj.	Sænk kørehastigheden.
Plænetraktoren vibrerer kraftigt.	Klippeværket er beskadiget.	Kontrollér klippeværket (kundeserviceværksted).
Plænetraktoren vil ikke køre.	Ved hydrostatgear: intet køredrev.	Flyt bypass-arm til driftsstilling (se kapitel 6.3 "Flytning af plænetraktor (10, 11)", Side 236).
Uren klipning.	Slidte, døde knive.	Udskift knivene, eller slib dem op. Husk af afbalancere de slibne knive (kundeserviceværksted)!
	Forkert klippehøjde.	Korriger klippehøjden.
	For lavt motoromdrejningstal.	Indstil motoren på maks. omdrejningstal.

Fejl	Årsag	Afhjælpning
	Kørehastigheden for høj.	Sænk kørehastigheden.
	Forskellige tryk i dækkene.	Pump op til det rigtige dæktryk. Aflæs, om dæktrykket er korrekt.
Køredrev, bremser, kobling og klippeværk.		Må kun kontrolleres af et kundeserviceværksted!

12 KUNDESERVICE/SERVICE

Henvend dig til nærmeste AL-KO serviceværksted ved spørgsmål til garanti, reparation eller reservedele. Serviceværksteder findes på internettet på adressen:

www.alko-garden.com/service-contacts

Yderligere informationer om reservedele findes under:

www.alko-garden.com/spareparts

14 GARANTI

Inden for den lovbestemte reklamationsperiode reparerer eller udskifter vi efter eget skøn eventuelle materiale- eller fabrikationsfejl på apparatet. Reklamationsperioden bestemmes af loven i det land, hvor maskinen er købt.

Vores garanti gælder kun, hvis:

- brugsanvisningen følges
- apparatet behandles korrekt
- der bruges originale reservedele

Garantien bortfalder ved:

- egenhændige forsøg på reparation
- egenhændige tekniske ændringer
- ukorrekt brug

Følgende er ikke omfattet af garantien:

- Lakskader, der skyldes normal slitage
- Sliddele, der er markeret med ramme xxxxxx (x) på reservedelslisten
- Forbrændingsmotorer (her gælder motorproducentens separate garantibestemmelser)

Garantiperioden begynder med købet foretaget af den første slutforbruger. Datoen på købskvitteringen er gældende. Kontakt forhandleren, hvor apparatet er købt, eller den nærmeste autoriserede kundeservice. Medbring denne erklæring og den originale købskvittering. Denne erklæring berører ikke købers lovbestemte rettigheder over for sælger på grund af mangler.

ÖVERSÄTTNING AV ORIGINALBRUKSANVISNING

Innehållsförteckning

1	Om denna bruksanvisning	246	6.5	Köra med åkgräsklipparen	252
1.1	Symbol på titelsida.....	246	6.5.1	Förberedelse av körning vid temperaturer under 10 °C	252
1.2	Teckenförklaring och signalord.....	246	6.5.2	Köra med fothydrostatisk växellåda	252
2	Produktbeskrivning.....	246	6.5.3	Körning med tempomat.....	253
2.1	Avsedd användning	246	6.5.4	Körning och klippning i slutning- ar.....	253
2.2	Möjlig felanvändning	246	6.6	Klippning med åkgräsklipparen	253
2.3	Symboler på redskapet.....	247	6.6.1	Ställa in klipphöjd (06, 08).....	253
2.4	Säkerhets- och skyddsanordningar ...	247	6.6.2	Koppla in klippanordningen	253
2.5	Produktöversikt (01).....	247	6.6.3	Klippning under bakåtkörning	254
2.6	Manöverdon	247	6.6.4	Koppla ifrån klippanordningen	254
2.6.1	Standard-instrumentbräda (02) ...	247	6.6.5	Bioklippning (12, 13).....	254
2.6.2	Växelmanövrering (körhastighet) (03).....	248	6.6.6	Klippningsintervall	254
2.6.3	Bromspedal (04).....	248	6.6.7	Klippa högt gräs	254
2.6.4	Fothydrostat-växellådan (03, 04) ..	248	6.6.8	Underhåll av skärkniven.....	255
2.6.5	Alternativ "smart Cockpit" (05)* ...	248	7	Rengöring av åkgräsklipparen.....	255
2.6.6	Alternativ "Klipphöjdsinställning med minnesfunktion" (07)*	249	7.1	Rengöra hus, motor och växellåda ...	255
3	Säkerhetsanvisningar.....	249	8	Underhåll	255
4	Packa upp och montera åkgräsklipparen.	250	8.1	Underhållsplan	255
5	Start.....	250	8.2	Smörjschema	256
5.1	Kontrollera klippanordningen	250	8.3	Byte av hjul.....	256
5.2	Påfyllning av olja.....	250	8.4	Startbatteri.....	257
5.3	Påfyllning av bränsle.....	250	8.5	Demontera klippanordning	257
5.4	Kontrollera däcktryck	251	8.6	Byte av kilrem.....	258
5.5	Ställa in höjden på armstöd* (09)	251	9	Transport	258
5.6	Kontrollera säkerhetsanordningarna..	251	10	Förvaring	258
5.6.1	Kontrollera bromsens kontaktbry- tare	251	11	Avhjälpa fel	258
5.6.2	Kontrollera klippanordningens kontaktbrytare.....	251	12	Kundtjänst/service	259
5.6.3	Kontrollera sätets kontaktbrytare.	251	13	Försäkran om överensstämmelse	259
6	Drift av åkgräsklipparen	251	14	Garanti.....	260
6.1	Obligatoriska förberedande åtgärder .	251			
6.2	Användning av tillbehör	252			
6.3	Skjuta åkgräsklipparen (10, 11).....	252			
6.4	Starta motorn och stänga av den.....	252			

1 OM DENNA BRUKSANVISNING

- Den tyska versionen utgör bruksanvisningen i original. Alla andra språkversioner är översättningar av bruksanvisningen i original.
- Förvara alltid bruksanvisningen så att du alltid kan slå upp i den när du behöver information om maskinen.
- Lämna bara vidare maskinen till andra personer tillsammans med denna bruksanvisning.
- Läs och beakta säkerhets- och varningsanvisningar i denna bruksanvisning.
- Åkgräsklipparna levereras i olika utrustningsvarianter. Observera att bilder kan avvika något från originalet. Vänd dig till en fackverkstad eller tillverkaren om du får några svårigheter med att förstå beskrivningarna.
- Följ instruktionerna i den medföljande monteringshandledningen och bensenmotorns bruksanvisning.

1.1 Symbol på titelsida

Symbol	Betydelse
	Det är viktigt att läsa igenom denna bruksanvisning noggrant före drifttagningen. Detta är en förutsättning för en säker hantering utan problem.
	Bruksanvisning
	Använd inte bensenredskap i närheten av öppen eld eller värmekällor.

1.2 Teckenförklaring och signalord

⚠ FARA! Anger en omedelbart farlig situation, som om den inte undviks, kan leda till dödsfall eller svåra personskador.

⚠ VARNING! Anger en potentiellt farlig situation, som om den inte undviks, kan leda till dödsfall eller svåra personskador.

⚠ OBSERVERA! Anger en potentiellt farlig situation, som om den inte undviks, kan leda till mindre eller medelsvåra personskador.

OBS! Anger en situation, som om den inte undviks, kan leda till materiella skador.

ℹ ANMÄRKNING Speciella anvisningar för bättre förståelse och handhavande.

2 PRODUKTBESKRIVNING

Åkgräsklippare med sidoutkast tillverkas i olika utföranden. Kontrollera alltid när du läser i denna bruksanvisning att du läser anvisningarna som gäller just din åkgräsklippare.

Din åkgräsklippares egenskaper:

- Transmission: Fothydrostat
- Knivkoppling: elektromagnetisk
- Klippaggregat för sidoutkastet inkl. förslutning för bioklippning

Typskillnader:

- Motortyp
- Motoreffekt
- Klippbredd

Transmissionstyp:

- T3
- G700

2.1 Avsedd användning

Åkgräsklipparen är avsedd för klippning av privata hem- och hobbyträdgårdar med max. 10° (18 %) släntlutning. Övrig användning, som t.ex. mulching, är tillåten endast om originaltillbehör används och de maximala belastningsvärdena iakttas.

Denna maskin är endast avsedd för användning på privat område. Varje annan användning samt otillåtna om- och tillbyggnader betraktas som stridande mot ändamålet och har till följd att garantin upphävs, överensstämelsen går förlorad och varje ansvar för skador på användaren eller tredje part avvisas av tillverkaren.



2.2 Möjlig felanvändning

Åkgräsklipparen är inte avsedd för yrkesmässig användning i allmänna parker, på idrottsplatser eller inom jord- och skogsbruk.

⚠ VARNING! Risker vid överbelastning av åkgräsklipparen! Var vid användning av ett släp noga med att inte överskrida de tillåtna draglasterna och stigningarna/nedförsluten. Ett överskridande kan överbelasta åkgräsklipparens bromsar och leda till farliga situationer!

ℹ ANMÄRKNING Observera att åkgräsklipparen inte är godkänd för körning på allmän väg!

2.3 Symboler på redskapet

	Läs igenom bruksanvisningen innan du börjar använda redskapet!
	Utomstående personer, särskilt barn och husdjur, ska hållas undan från arbetsområdet under klippningen.
	Ta ur tändningsnyckeln innan underhålls- eller reparationsarbeten påbörjas!
	Fara! Håll händer och fötter på avstånd från knivarna!
	Kör inte i sluttningar med mer än 10° (18 %) lutning!
	
	
	
	Fara: Vistas inte här!
	Risk för brännskador från heta ytor!

2.4 Säkerhets- och skyddsanordningar

⚠ VARNING! Fara p.g.a. borttagna eller manipulerade skyddsanordningar! All slags drift med borttagna eller manipulerade skyddsanordningar är förbjuden. Defekta skyddsanordningar måste omgående repareras eller bytas ut!

Som skyddsanordningar räknas framför allt:

- Kontaktbrytare broms
- Kontaktbrytare klippanordning
- Mulcherförslutning
- Kontaktbrytare sits
- Skyddskåpor klippanordning
- Sidoutkastets lock

2.5 Produktöversikt (01)

Nr.	Komponent
1	Ratt
2	Instrumentbräda
3	Motorhuv
4	Bromspedal
5	Växelmanövrering bakåt
6	Växelmanövrering framåt
7	Låsspak för bromspedal
8	Tempomatspak*
9	Klippaggregat
10	Bioklipparlås
11	Sidoutkastets lock
12	Växelbypass
13	Klipphöjdsinställning ■ med minnesfunktion*
14	Förarsits ■ med armstöd*

* Utförandet varierar och är modellberoende

2.6 Manöverdon

I det följande beskrivs manöverelementen hos åkgräsklippare med sidoutkast. Kontrollera att du läser den passande beskrivningen till just din åkgräsklipparmodell.

2.6.1 Standard-instrumentbräda (02)

I det följande förklaras elementen till den standardmässiga instrumentbrädan.

Reglering av motorvarvtalet

i ANMÄRKNING Tänk på att manövrering av regulatorm påverkar hastigheten under körning!

För regulator med integrerad choke:

Man ökar eller reducerar motorvarvtalet genom att skjuta på reglaget (02/2). Choken tillkopplas i det översta läget.



Koppla till choke: Skjut upp regulatorn helt till chokesymbolen. Använd detta läge uteslutande för att starta motorn.

Obs: Vissa gräsklippvarianter förfogar över en separat chokeknapp (02/1) på instrumentbrädan. Denna måste därutöver dras för att starta åkgräsklipparen. Skjut tillbaka knappen långsamt igen när motorn går!



Klippning: I detta läge går motorn med maximalt varvtal.



Tomgång: I detta läge går motorn med lägsta varvtal.

Tändlås (02/4)

Läge	Funktion
0	Motorn avstängd. Tändningsnyckeln kan tas ur.
I	Strålkastare på. När motorn har startats kopplas strålkastarna in i detta läge.
II	Driftläge när motorn går.
III	Startläge för igångsättning av motorn. Släpp nyckeln så snart som motorn går. Den hoppar då tillbaka till driftläge II.

2.6.2 Växelmanövrering (körhastighet) (03)

Åkgräsklipparna är utrustade med en fothydrostatisk växellåda.

Vissa modeller är utrustade med tempomat.

För framåt- och bakåtkörning sitter två separata pedaler på höger sida.

Körriktning	Beskrivning
Framåt	Tryck ned den högra pedalen (03/2) för att köra framåt.
Bakåt	Tryck ned den vänstra pedalen (03/1) för att köra bakåt. <i>Obs:</i> Klippaggregatet inaktiveras när endast pedalen för bakåtkörning trycks. Klippning under bakåtkörning: Klippning med åkgräsklipparen.

2.6.3 Bromspedal (04)

- **Broms:** Om du trycker ned bromspedalen (04/1) helt och hållet aktiveras bromsen på växellådan och åkgräsklipparen bromsar in.
- **Parkeringsbroms:** Om låsspaken (04/2) dras upp medan bromspedalen (04/1) är nedtryckt spärras bromsen. Tryck ned bromspedalen igen för att lossa bromsen.

2.6.4 Fothydrostat-växellådan (03, 04)

Fothydrostat-växellådan manövreras med två pedaler (03/1 och 03/2).

För att **starta** lossar du först parkeringsbromsen (04/2) när motorn är på. Tryck därefter ned pedalen (03/2) för framåtkörning eller pedalen (03/1) för backning. Ju längre du trycker ned pedalen, desto snabbare kör du i vald riktning.

Köra framåt: Tryck på den yttre pedalen (03/2) på höger sida.

Köra bakåt: Tryck på den inre pedalen (03/1) på höger sida.

2.6.5 Alternativ "smart Cockpit" (05)*

* "smart Cockpit" kan installeras i efterhand om det inte ingår i leveransen.

Användarvänligheten för din Premium åkgräsklippare förbättras avsevärt med "smart Cockpit", din Bluetooth-kompatibla Smartphone och AL-KO inTOUCH--appen.

Du kan ladda din Smartphone via USB-laddningsuttaget i "smart Cockpit" under användningen. Du kan dessutom köpa den induktiva expansionsmodulen för laddning om din Smartphone är utrustad för induktiv laddning.

Kontakta din återförsäljare.

OBS! Risk för förstört kretskort. Genom att lossa startbatteriet vid aktiv åkgräsklippare kan elektroniska kretskort i "smart Cockpit" förstöras.

- Vrid tändningsnyckel till position "0" (dvs. inaktiverad tändning) innan startbatteriet lossas.
- Använd aldrig åkgräsklipparen utan startbatteri.

2.6.5.1 Trådlös Bluetooth-modul och AL-KO inTOUCH app

"smart Cockpit" är utrustad med en trådlös Bluetooth-modul. Det ger en trådlös anslutning mellan din Smartphone och åkgräsklipparen.

Första anslutning kan ske inom 60 sekunder efter att tändningsnyckeln har vridits till valfri position (läge I, II eller III).

Anslutning till den trådlösa Bluetooth-modulen realiseras alltid efter första anslutning så länge åkräsklipparen är aktiverad.

AL-KO inTOUCH-app

Din Smartphone behöver en internetanslutning för att kunna installera AL-KO inTOUCH-appen och kunna använda internetfunktionerna. Smartphone realiserar internetanslutningen antingen via trådlös anslutning eller WiFi.

AL-KO inTOUCH-appen finns hos Google Play Store för Android-kompatibla enheter och hos Apple App Store för iOS-kompatibla enheter:

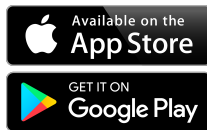

<https://alko-garden.com/smart-connect/>

Skanna QR-koden för mer information om installation av AL-KO inTOUCH-appen på din Smartphone och mer information om ditt maskin. Du kan även ansluta ditt smart-anslutna maskin med internet.

1. Starta AL-KO inTOUCH-appen.
2. Skapa ett användarkonto via "Registrera" eller logga in på ett redan befintligt konto med "Logga in". Du kan använda detta användarkonto om du har registrerat dig via vår Webshop.
3. Lägg till en ny maskin med "Infoga ny maskin".
4. Följ ytterligare instruktioner.
5. Om din maskin är en "smart-ansluten"-kompatibel maskin, använd "smart-ansluten"-assistenten i närheten av din maskin.
6. Följ ytterligare instruktioner.

En återförsäljare kan hjälpa till vid funktionsstörningar i åkräsklipparen med AL-KO inTOUCH-appen. Du måste tillåta att återförsäljaren får tillgång till din maskin via AL-KO inTOUCH-appen.

ANMÄRKNING Uppdateringar av AL-KO inTOUCH-appen sker automatiskt via internet (FO-TA: Firmwareupdate Over The Air).

2.6.5.2 Funktioner i Smart Home / Smart Garden (IFTTT)

Det går att aktivera 3 IFTTT-funktioner med AL-KO inTOUCH-appen (IFTTT: If This Then That). Funktionerna måste först bestämmas på <https://ifttt.com/> (t.ex. styra redskap i Smart Home eller

Smart Garden, aktivera bevattning, öppna garageport). IFTTT-funktioner kan vara gratis eller betaltjänster, beroende på internetleverantörens abonnemang.

ANMÄRKNING Detaljerad information om IFTTT finns under:

<https://alko-garden.de/ifttt-de/>

2.6.6 Alternativ "Klipphöjdsinställning med minnesfunktion" (07)*

* minnesfunktionen kan installeras i efterhand om det inte ingår i leveransen.

Klipphöjdsinställningens mekanik sparar inställd klipphöjd när klippaggregatet höjs till transportläge för att tömma gräsuppsamlaren. Det säkerställer att samma klipphöjd används efter tömningen.

- Välj en klipphöjd med spaken (07/1):
 - Nivå 1: lägsta valbara klipphöjd
 - Nivå 6: högsta valbara klipphöjd
- Ställ in transportläge "7=T" med höjdstjerspaken (07/2). Detta läge är lika med högsta klipphöjd (går inte att välja).

Vald klipphöjd 1 till 6 syns tydligt utifrån förarplatsen i spakens fönster (07/3). Höj eller sänk klippaggregatet till vald klipphöjd med höjdstjerspaken.

Tillvägagångssätt för inställning av klipphöjd: se Kapitel 6.6.1 "Ställa in klipphöjd (06, 08)", sida 253.

3 SÄKERHETSANVISNINGAR

- Barn och andra personer som inte är förtrogna med bruksanvisningen får inte använda maskinen.
- Beakta bestämmelser för användarens minimiålder.
- Instruera barn och ungdomar att inte leka med maskinen.
- Arbeta endast i dagsljus eller vid tillfredsställande konstgjord belysning.
- Håll utomstående borta från riskområdet.
- Användaren är ansvarig för olyckor som drabbar andra personer och deras egendom.
- Använd endast originalreservdelar och originaltillbehör.
- Reparationer på redskapet måste göras av tillverkaren resp. av ett serviceställe som är godkänt av tillverkaren.
- Bär hörselskydd.

- Åkgräsklipparen har inget godkännande för vägtrafik och får inte framföras på allmänna vägar och gator.
- Klipp inte vid åska. Inget skydd mot blixtnedslag.
- Transportera inte passagerare på maskinen/redskapet.
- Klipp inte i sluttningar som överstiger 10° (18 %)
- Efter intag av alkohol, droger eller läkemedel, som försämrar reaktionsförmågan, är det förbjudet att arbeta med åkgräsklipparen och/eller med ett tillbehör som är fäst på denna.
- Klipp alltid på tvären i förhållande till slutningen.
- Följ lokala, kommunalt tillåtna driftstider.
- Åkgräsklipparen kan genom sin egenvikt orsaka allvarliga personsador. Särskild försiktighet måste iaktas när åkgräsklipparen lastas in eller ut för transport i ett fordon eller en släpvagn.
- Denna åkgräsklippare får inte bogseras. Använd ett lämpligt fordon för transport på allmän väg.
- Kör inte åkgräsklipparen i bristfälligt vädrade arbetsområden (t.ex. garage). Avgaserna innehåller giftig kolmonoxid samt andra skadliga ämnen.
- Före varje användning:
 - Kontrollera sidoutkastluckan avseende slitage och skador.
 - Kontrollera bioklipparlåset avseende slitage och skador.

4 PACKA UPP OCH MONTERA ÅKGRÄSKLIPPAREN

Beakta den medföljande monteringsanvisningen för uppackning och montering av gräsklipparen.

f ANMÄRKNING Följ även motortillverkarens medlevererade bruksanvisning.

⚠ WARNING! Risker till följd av ofullständig montering! Drift av ofullständigt monterad åkgräsklippare kan både leda till allvarliga personsador och maskinsador.

- Ta inte åkgräsklipparen i drift förrän den är fullständigt monterad.
- Genomför alla monteringsarbeten som beskrivs i monteringsanvisningen. Fråga i tveksamma fall en fackman om monteringen har utförts korrekt!
- Kontrollera alla säkerhets- och skyddsanordningar så att de finns och är funktionsdugliga!

5 START

5.1 Kontrollera klippanordningen

Kontrollera alltid visuellt före användning att skärverktyg, fästbultar och hela skärenheten inte är nött eller skadad. För att förhindra obalans måste nötta eller skadade knivar ersättas med nya.

5.2 Påfyllning av olja

Innan idrifttagningen skall motorn fyllas med olja. Iaktta för detta motortillverkarens anvisning. Tänk också på att oljenivån måste kontrolleras med jämna mellanrum och olja eventuellt fyllas på.

5.3 Påfyllning av bränsle

⚠ WARNING! Faror vid hantering av bränsle! Bränsle är mycket lättantändligt. Fyll på i bränsletanken bara utomhus! Rök inte! Tanka inte då motorn går eller är het!

Använd en lämplig tratt eller ett påfyllningsrör för tankning så att inget bränsle spills på motorn, huset eller marken.

Av säkerhetsskäl ska bränsletanklocket och andra tanklock bytas ut vid skada.

Motorn får inte startas när bränsle har runnit över. Flytta traktorn från det ställe där bränslet hälldes ut. Det uthållda bränslet skall sugas upp och torkas av från marken, motorn och kapslingen med en trasa.

Varje startförsök ska undvikas tills bränsleångorna har avdunstat.

Förvara bränslet endast i därför avsedda behållare.

Använd blyfri bensin, min. 91 oktan.

Tankning

1. Stäng i förekommande fall av motorn och dra för säkerhets skull ut tändningsnyckeln.

- Vänta tills motorn har svalnat något.
Varning! Explosionsrisk till följd av brandfarligt bränsle!
- Öppna motorhuven/tanklocket för att komma åt tanklåset.
- Öppna tanklåset och fyll på bränsle.
OBS! Undvik att överfylla bränslebehållaren!
- Stäng tanklocket.
- Stäng motorhuven/tanklocket.

5.4 Kontrollera däcktryck

- Kontrollera däcktrycket med jämna mellanrum.
- Läs av erforderligt däcktryck på däcken (rekommendation 1 bar).

i ANMÄRKNING 1 PSI = 0,07 bar.

Med en vanlig fotpump kan däcktrycket kontrolleras och luft fyllas på.

5.5 Ställa in höjden på armstöd* (09)

*: *Alternativ*

- Fäll upp armstöden (09/1) minst 10° (09/a).
Anmärkning: *Den räfflade muttern syns bättre när armstödet är helt uppfällt.*
- Vrid den räfflade muttern (09/2) på varje armstöd i pilens riktning (09/b) tills önskad höjd är inställd:
 - + : Fälla upp armstödet.
 - : Fälla ner armstödet.
- Fäll ner armstöden igen.

5.6 Kontrollera säkerhetsanordningarna

Säkerhetsanordningarna ska kontrolleras varje gång innan åkgräsklipparen startas.

⚠ VARNING! Fara vid kontroll av säkerhetsanordningarna! Säkerhetsanordningarna får bara kontrolleras från förarplatsen och när det inte finns några andra personer eller djup i närheten!

Genomför alla kontroller på plan mark så att åkgräsklipparen inte kan rulla iväg oavsiktligt.

5.6.1 Kontrollera bromsens kontaktbrytare

Bromsens kontaktbrytare säkerställer att motorn inte kan startas när bromsen inte aktiveras.

- Motorn är avstängd.
- Sitt ned på förarsätet.
- Lossa parkeringsbromsen genom att trycka ned bromspedalen (04/1).
- Försök starta motorn (tändningsnyckeln till läge III).

i ANMÄRKNING Motorn får inte gå igång!

5.6.2 Kontrollera klippanordningens kontaktbrytare

Klippanordningens kontaktbrytare säkerställer att motorn inte går att starta medan klippanordningen är aktiverad.

- Motorn är avstängd.
- Sitt ned på förarsätet.
- Tryck ned bromspedalen (04/1) och lägg i parkeringsbromsen (04/2).
- Koppla till klippanordningen (02/5, läge "1").
- Försök starta motorn (tändningsnyckeln till läge III).

i ANMÄRKNING Motorn får inte gå igång!

5.6.3 Kontrollera sätets kontaktbrytare

Sätets kontaktbrytare säkerställer att motorn stängs av om ingen person befinner sig i förarsätet medan klippanordningen har kopplats till.

- Sitt ned på förarsätet.
- Tryck ned bromspedalen (04/1) och lägg i parkeringsbromsen (04/2).
- Starta motorn och låt den gå med maximalt varvtal.
- Koppla till klippanordningen (02/5, läge "1").
- Avlasta sätet genom att stå upp (kliv inte av!).

i ANMÄRKNING Motorn måste stängas av!

6 DRIFT AV ÅKGRÄSKLIPPAREN

⚠ VARNING! Faror vid bristande kunskap om åkgräsklipparen! Läs igenom bruksanvisningen noga innan du startar! Iakttäck särskilt alla säkerhetsanvisningar! Genomför samvetsgrant alla monteringsarbeten och alla arbeten för idrifttagningen. Fråga tillverkaren i tveksamma fall!

6.1 Obligatoriska förberedande åtgärder

- Bär alltid hårda skor och långbyxor under klippning. Klipp aldrig barfota eller med öppna sandaler.
- Kontrollera hela den terräng på vilken åkgräsklipparen ska användas. Ta bort stenar, pinnar, trådar, ben och andra främmande föremål som skulle kunna fångas in och slungas iväg av åkgräsklipparen. Se upp för främmande föremål även under klippningen.
- Genomför alla arbeten som beskrivs för idrifttagningen. Detta gäller särskilt kontrollen av säkerhetsanordningarna.
- Använd endast dragkroken för att dra laster! Överskrid inte kultrycket.

- Transport av föremål är inte tillåtet med åkgräsklipparen!

6.2 Användning av tillbehör

⚠ VARNING! Fara på grund av fel tillbehör eller felaktig användning av tillbehör! Använd bara originaltillbehör från gräsklippartillverkaren! Lakta föreskrifterna för användning i respektive medföljande bruksanvisning!

Vid användning av icke godkända tillbehör eller genom felaktig användning av tillbehör kan stora risker för användaren och tredje part uppstå. Åkgräsklipparen kan överbelastas. Det kan leda till allvarliga olyckshändelser.

6.3 Skjuta åkgräsklipparen (10, 11)

⚠ OBSERVERA! Fara vid skjutning i lutningar! Skjut endast åkgräsklipparen på vågräta ytor! I slänter kan åkgräsklipparen rulla ner okontrollerat.

Vid fothydrostat-drivning

Bypasspaken (10/1) befinner sig i bakre höger hjulhus.

Bypassupplåsning vid T3-växellåda:

1. Dra ut bypasspaken (10/1) och häng in den uppåt (11).
2. Lossa bromsen.
 - ⇒ Åkgräsklipparen kan nu skjutas fram.

Bypassupplåsning vid G700-växellåda:

1. Skjut in bypasspaken (10/1) och häng in den uppåt (11).
2. Lossa bromsen.
 - ⇒ Åkgräsklipparen kan nu skjutas fram.

6.4 Starta motorn och stänga av den

Starta motorn

1. Sätt dig på förarsätet.
2. Tryck ned bromspedalen (04/1) på vänster sida helt och spärra den med låsspaken (04/2).
3. Kontrollera att klippanordningen INTE har kopplats till. Kontrollera även vippströmbrytarens läge (02/5, läge "0").
4. Flytta regulatorn (02/2) för motorvarvtal till övre anslaget. Beroende på utrustningsvariant finns chokesymbolen där. Om inte, dra ut den separata chokeynappen (02/1).
5. Sätt in tändningsnyckeln i tändningslåset (02/4).
6. Vrid tändningsnyckeln till läge "III" och håll den där tills motorn går.

Anmärkning: För att skona startmotorns batteri bör ett startförsök inte vara i mer än ca 5 sekunder.

7. Släpp tändningsnyckeln, den hoppar automatiskt tillbaka till läge "II".
8. Flytta regulatorn (02/2) för motorvarvtal till driftsläget. På en utrustningsvariant med chokeynapp trycker du in den igen (02/1).

Stäng av motorn

1. Koppla ifrån klippanordningen (02/5).
2. Ställ regulatorn (02/2) för motorvarvtal på tomgångsläget.
3. Tryck ned bromspedalen (04/1) och spärra den med låsspaken (04/2).
4. Vrid tändningsnyckeln (02/4) till läge "0".
5. Ta ur tändningsnyckeln.

⚠ VARNING! Fara till följd av het motor! Säkerställ att heta motordelar (t.ex. ljuddämparen) inte kan antända några föremål eller material i närheten! när fordonet stängs av!

6.5 Köra med åkgräsklipparen

⚠ VARNING! Fara p.g.a. ej anpassad hastighet! Kör framför allt i början långsamt för att vänja dig vid åkgräsklipparens kör- och bromsegenskaper! Inför varje riktningssändring ska körhastigheten sänkas så att föraren hela tiden behåller kontrollen över åkgräsklipparen och så att denna inte heller kan välta!

Din gräsklippare drivs av en fothydrostat-växellåda.

6.5.1 Förberedelse av körning vid temperaturer under 10 °C

i ANMÄRKNING Följ även motortillverkarens medlevererade bruksanvisning.

1. Kontrollera att klippaggregatet INTE är aktiverat. Kontrollera vippströmbrytaren (02/5, läge "0").
2. Starta motorn och låt den gå varm i ca 30 sekunder för att optimera växellådsoljans viskositet. Därefter kan du köra med åkgräsklipparen. Klippaggregatet bör inte aktiveras förrän motorn har gått i några minuter.

6.5.2 Köra med fothydrostatisk växellåda

1. Tryck ned bromspedalen (04/1) och spärra den med låsspaken (04/2).
2. Ställ klippaggregatet i högsta läge "7=T" (=transportläge), se Kapitel 6.6.1 "Ställa in klipphöjd (06, 08)", sida 253.

- Starta motorn.
- Tryck ned bromspedalen (04/1).
- Tryck långsamt på fotpedalen för önskad färdriktning:
 - Framåt: Fotpedal (03/2)
 - Bakåt: Fotpedal (03/1)
- Ju längre ned du trycker pedalen, desto snabbare rör sig gräsklipparen i vald riktning.
- För att stanna släpper du fotpedalen och trycker ned bromspedalen (04/1).

i ANMÄRKNING Aktivera alltid låsspaken med bromspedalen nedtrampad när du lämnar gräsklipparen, så att gräsklipparen inte kan rulla iväg!

6.5.3 Körning med tempomat

i ANMÄRKNING Det är endast möjligt att koppla in tempomaten vid framåtkörning. När man trycker ned bromsen stängs tempomaten automatiskt av.

Slå på/stänga av tempomaten:

- Sväng spaken (02/3) uppåt.
Tempomaten slås på.
- Sväng spaken (02/3) nedåt.
Tempomaten stängs av.

6.5.4 Körning och klippning i sluttningar

⚠ VARNING! Fara p.g.a. misstag vid körning i sluttningar! Vid körning i sluttningar krävs särskild försiktighet! Det finns ingen "säker" sluttning. Iaktta särskilt följande säkerhetsanvisningar! Koppla ur klippaggregatet och tillsatser om hjulen skulle slira eller om fordonet fastnar vid körning i en stigning. Lämna därefter sluttningen långsamt nedåt och i rak riktning!

- Kör inte i sluttningar med mer än 10° (18 %) lutning. Exempel: Det motsvarar en höjdskillnad på 18 cm på en meters längd.
- Kör inte ryckigt.
- Bromsa inte ryckigt.
- Håll en låg körhastighet.
- Kör inte tvärs över sluttningen.
- Accelerera inte kraftigt.
- Styr inte ryckigt.

6.6 Klippning med åkgräsklipparen

Körhastigheten bör anpassas till gräsmattans förutsättningar för att få ett snyggt klippresultat. Välj högst 2/3 av den möjliga körhastigheten med pedalen. Åkgräsklipparens maximala hastighet är

endast avsedd för körning utan inkopplat klippaggregat.

Normalt uppgår klipphöjden till 4 – 5 cm. Det motsvarar position 2 eller 3 i höjdställningen. Klipp med högre klipp höjd om gräset är fuktigt eller vått.

Om gräset är mycket högt är det lämpligt att klippa i två omgångar. Ställ klippaggregatet på maximal klipp höjd i den första omgången. Ställ in önskad höjd i andra omgången.

6.6.1 Ställa in klipp höjd (06, 08)

Åkgräsklipparens klippaggregat kan justeras i höjdlid i flera steg med en höjdsterspaka (06/1) som befinner sig till höger om förarsitsen.

- Flytta höjdsterspaken (06/1) i önskad riktning:
 - nedåt (06/a): lägre klipp höjd.
 - uppåt (06/b): högre klipp höjd.

Alternativ: Ställ in klipp höjden med minnesfunktionen (08)

- Skjut höjdsterspaken (08/1) till transportläge "7=T" (08/a) och tryck ut den (08/b) för att haka fast.
- Skjut spaken (08/2) till önskad klipp höjd (08/c). Klipp höjden visas i spakens fönster (08/3) (från 1 till 6).
- Tryck in höjdsterspaken (08/d) och tryck fram den till anslag när klipp höjden är inställd (08/e).

i ANMÄRKNING Transportläge "7=T" är högsta klipp höjd. Den går inte att välja med spaken.

Aktivera klippaggregat

Elektrisk aktivering: Det finns en brytare vid instrumentbrädan (02/5). Aktivera klippaggregatet (dvs. läge "1").

6.6.2 Koppla in klippanordningen

i ANMÄRKNING Klippanordningen får inte tillkopplas förrän motorn har varmkörts i ca en minut! När klippanordningen tillkopplas bör åkgräsklipparen inte stå i högt gräs.

- Starta motorn.
- Flytta regulatorm (02/2) för motorvarvtal till driftsläget.
- Ställ klippaggregatet i högsta läge "7=T" (=transportläge), se Kapitel 6.6.1 "Ställa in klipp höjd (06, 08)", sida 253.
- Aktivera klippaggregatet med vippströmbrytaren (02/5, läge "1").

5. Ställ in önskad klipphöjd.
6. Starta åkgräsklipparen.

6.6.3 Klippning under bakåtkörning

f ANMÄRKNING Om endast växelpedalen för backning trycks ner fränkopplas klippanordningen.

1. Aktivera knappen "Bakåtklippning" (02/6) och tryck ned pedalen (03/1) för backning inom 5 sek.

⚠ WARNING! Olycksrisk vid bakåtklippning! Ge akt på omgivningen bakåt vid bakåtklippning! Bakåtklippning endast om det är nödvändigt!

6.6.4 Koppla ifrån klippanordningen

⚠ WARNING! Fara från knivar som fortsätter att gå! En roterande/efterroterande kniv kan skada händer och fötter! Håll därför händer och fötter undan från skärverktygen!

1. Koppla bort klippanordningen med vippströmbrytaren (02/5, läge "0").

Klippanordningen kan stängas av både när det står stilla och medan åkgräsklipparen körs.

⚠ WARNING! Risk för personskador av föremål som slungas ut! När du korsar ytor med singel eller småsten finns det risk för att föremål kommer in i den löpande klippanordningen och därefter slungas ut.

- Koppla alltid från klippanordningen om du ska korsa andra ytor än gräsmattor.

6.6.5 Bioklippning (12, 13)

För ett optimalt bioklippningsresultat bör gräsmattan klippas regelbundet (ca 1 till 2 gånger i veckan). Klipp då av 1/3 av gräshöjden (t.ex. 6 cm gräshöjd, klipp av 2 cm). Klippt material fördelas jämnt i den övriga gräsmattan.

Bioklippningssetet ingår i leveransen:

- Utförande 110 cm: Bioklipparlåset befinner sig på vänster sida om klippaggregatet.
- Utförande 95 cm: Bioklipparlåset är bifogat.

Bygga om sidoutkastet för bioklippningsdrift (12)

⚠ WARNING! Faror om klippaggregatetskyddet inte är komplett eller skadat. Åkgräsklipparen får bara användas om antingen utmatningschaktet för sidoutkastet eller bioklipparlåset för bioklippningsdriften är monterat. Om inte en av de båda skyddsanordningarna är monterad är det inte tillåtet att använda åkgräsklipparen, eftersom det finns risk för att komma åt klippaggregatets knivar. En skadad skyddsanordning ska omgående bytas ut mot en original-reservdel.

⚠ WARNING! Fara vid omriggning av klippans skydd. Åkgräsklipparen får bara riggas om vid avstängd motor och avdragen tändningsnyckel.

För att rigga om från sidoutkastdrift till bioklippningsdrift gör du på följande sätt:

1. Stäng av motorn.
2. Dra ut tändningsnyckeln och förvara den så att ej auktoriserade personer inte kommer åt den.
3. Lyft schaktet (12/1) för sidoutkastet (12/a).
4. Sätt i bioklipparlåset (12/2) vid klippaggregatet (12/b).
5. Lås bioklipparlåset med fästklämman (12/3, 12/c).
6. Kontrollera att bioklipparlåset (12/2) sitter korrekt.

Vid utförande med skärbredd 110 cm (13)

Ta av bioklipparlåset:

1. Lossa klämman (13/1) för bioklipparlåset (13/2).
2. Ta ut bioklipparlåset ur spärren (13/3).

6.6.6 Klippningsintervall

Tänk på att gräs växer olika fort vid olika tider. Det är lämpligt att välja kortare klippningsintervall mellan klippningarna under början av våren. Förläng tidsintervallet i och med att gräsets tillväxthastighet avtar under årets gång.

Om gräsmattan under en tid inte kunnat klippas väljer du först en högre klipphöjdsinställning och klipper två dagar senare igen med en lägre klipphöjdsinställning.

6.6.7 Klippa högt gräs

Klipp gräsmattan med en högre klipphöjdsinställning om gräset har vuxit högre än vanligt eller om det är för fuktigt. Klipp därefter gräsmattan en gång till med den lägre, normala inställningen.

6.6.8 Underhåll av skärkniven

Håll skärkniven vass under hela klippssäsongen för att undvika att grässtråna slits av och trasas sönder. Avslitna grässtrån blir bruna i kanterna. Därigenom reduceras tillväxten och gräsmattans mottaglighet för sjukdomar ökar.

- Kontrollera skärknivens skärpa och titta efter tecken på nötning eller skador efter varje användning! Uppsök serviceverkstäder vid behov.
- Använd endast originalreservknivar när knivarna byts ut.

7 RENGÖRING AV ÅKGRÄSKLIPPAREN

Åkgräsklipparen ska rengöras regelbundet för bästa funktion och lång användningstid.

Rengör åkgräsklipparen från vidhäftande smuts efter varje användning.

Använd med fördel tryckluft och borste/pensel för rengöringen. Vattenstrålen från en högtryckstvätt eller trädgårdsslang kan skada elsystemet eller lagren.

Säkerställ att särskilt motorn, växellådan och brytrullarna samt det kompletta elsystemet inte kommer i kontakt med vatten.

⚠ VARNING! Faror vid rengöringen! För alla rengöringsarbeten gäller:

- Stäng av motorn och ta ur tändningsnyckeln.
- Dra av tändhatten/-hattarna.
- Skyddsanordningar som avlägsnats för rengöringen måste monteras igen efter rengöringen.
- RISK FÖR BRÄNNSKADOR: Rengör åkgräsklipparen först efter att den har svalnat. Motorn, växellådan och ljuddämparen är mycket heta!
- RISK FÖR SKÄRSKADOR: Se upp för de vassa knivarna vid arbeten på skärverktygen. För klippverktyg med flera egggar kan ett skärverktygs rörelse leda till att ett annat verktyg också rör sig!

7.1 Rengöra hus, motor och växellåda

OBS! Skador på elsystemet till följd av in-trängande vatten! Använd med fördel tryckluft och borste/pensel för rengöringen.

Motorn och alla lagerställen (hjul, växellåda, knivlagring) får inte spolras av med vatten eller en högtryckstvätt.

Vatten som tränger in i tändningen, förgasaren eller luftfiltret kan orsaka störningar. Vatten i lagerställena kan leda till förlust av smörjning och därmed till att lagren förstörs.

Använd för borttagning av smuts och gräsrester en trasa, handborste, pensel med långt skaft eller liknande.

8 UNDERHÅLL

⚠ VARNING! Faror vid underhållet! För alla underhållsarbeten gäller:

- Stäng av motorn och ta ur tändningsnyckeln.
- Dra av tändhatten/-hattarna.
- Skyddsanordningar som avlägsnats för underhållet måste monteras igen efter underhållet.
- RISK FÖR BRÄNNSKADOR: Arbeta med åkgräsklipparen först när den har svalnat. Motorn, växellådan och ljuddämparen är mycket heta!
- RISK FÖR SKÄRSKADOR: Se upp för de vassa knivarna vid arbeten på skärverktygen. För klippverktyg med flera egggar kan ett skärverktygs rörelse leda till att ett annat verktyg också rör sig.
- Vid byte av delar får endast originalreservdelar användas.
- Uppsök i tveksamma fall en fackverkstad eller kontakta tillverkaren.

8.1 Underhållsplan

Följande arbeten får genomföras av användaren själv. Alla övriga underhålls-, service- och reparationsarbeten måste genomföras av en auktoriserad serviceverkstad.

ℹ ANMÄRKNING Det kan vara nödvändigt med kortare underhållsintervall än vad som anges i ovanstående tabell, vid kraftig påfrestning och höga temperaturer.

lakta därutöver de rekommenderade, årliga rundsmörjningarna enligt smörjschemat.

Åtgärd	Före varje användning	Efter varje användning	Efter de första 5 timmarna	Efter vardera 25 driftstimmar	Efter vardera 50 driftstimmar	Före varje förvaring
Kontrollera motoroljenivån ^{*)}	X					
Byt motorolja ^{*)}			X			X
Rengör luftfiltret ^{*)}				X		
Byt luftfilter ^{*)}					X	
Kontrollera tändstiftet ^{*)}					X	
Kontrollera bromsen (provbromsa på raksträcka)	X					
Kontrollera däcktrycket	X					
Kontrollera klippknivarna	X					
Kontrollera om det finns lösa delar	X					X
Kontrollera kilremmen (okulärbesiktning)				X		
Rengör åkgräsklipparen		X				
Rengör luftinsugsfiltret på motorn ^{*)}	X					
Rengör växellådan från gräs- och klipprester		X		X		

*) se motortillverkarens bruksanvisning

8.2 Smörjschema

Vi rekommenderar att följande punkter efter-smörjs en gång per år för att säkerställa att de rörliga delarna går lätt.

Rengör alla smörjpunkter med en trasa före smörjning eller sprayning. Använd inte vatten för att undvika korrosion.

Smörjpunkter:

- Smörj smörjnippeln på axeltappen till höger och vänster (16) med universalfett.
- Spraya in framaxelns lager på ramen (16/1).
- Smörj kuggsegmentet och styrspåret på styrtransmissionen (17) med universalfett.
- Smörj rullagret och navet på fram- och bakaxeln (18/ 15) med universalfett.

f ANMÄRKNING Fram- och bakhjulen måste demonteras för insmörjning av axlar och lager.

- Rotations- och lagerpunkter: Smörjning av alla rörliga rotations- och lagerpunkter.

8.3 Byte av hjul

Hjulen får endast bytas på ett vågrätt och stabilt underlag.

1. Stäng av åkgräsklipparen och dra ut tändningsnyckeln.
2. Tryck ned bromspedalen (04/1) helt och spärra den med låsspaken (04/2).
3. Säkra åkgräsklipparen mot att rulla iväg med underläggskilar. Lägg kilarna på den sida som inte höjs.
4. Höj åkgräsklipparen med ett lämpligt verktyg (t.ex. saxdomkraft) på den sida på vilket hjulet ska bytas. Höj gräsklipparen så pass att det hjul som ska bytas kan rotera fritt.

OBS! Fara för skador på redskapet.
Var noga med att inte böja några gräsklipparelement. Placera endast lyftdonet mot stabila metalldelar.
5. Säkra åkgräsklipparen i ett bärande chassielement med ett stabilt underlag (t.ex. fyrkantsvirke) så att den inte kan sänkas ned även om lyftdonet skulle glida eller tippa.
6. Dra av skyddskåpan (14/1).

7. Tryck av låsbrickan (14/2) med en skruvmejsel. Se till att inte tappa den.
8. Dra av underläggsbrickan (14/3).
9. Dra av hjulet från axeln.
Anmärkning: *Tappa inte passfjädern vid avdragning av bakhjulen från axeln!*
10. Rengör axeln och borrhålet i hjulet och fetta in båda med universalfett innan tillbakamonteringen.
11. Sätt på hjulet på axeln.
Anmärkning: *När bakhjulen sätts på måste passfjäders och bakhjulets spår stå över varandra så att passfjädern kan skjutas in utan våld.*
12. Sätt underläggsbrickan på axeln.
13. Tryck säkringssskivan i spåret på axeln. Skada inte axeln med tången när en tång används.
14. Sätt på skyddskåpan på axeln.
15. Ta bort säkringsunderlaget och sänk försiktigt ned åkgräsclipparen på marken med lyftdonet.

8.4 Startbatteri

I leveransen av åkgräsclipparen ingår ingen laddare för startmotorns batteri.

Se batterilådan angående den exakta batteribeteckningen. Startbatteriet sitter under motorhuv.

Startbatteriet är alltid laddat vid leverans från fabrik.

Säkerhetsanvisningar

⚠ VARNING! Fara vid felaktig hantering av startbatteriet! Beakta följande punkter för att undvika faror som skulle kunna uppstå vid felaktig hantering av batteriet!

- Startbatteriet får inte förvaras i omedelbar närhet av eld eller brännas eller ställas på värmeelement. Det föreligger explosionsrisk.
- Förvara startbatteriet för vinterförvaring i ett svalt och torrt utrymme (10 – 15°C). Temperaturer under fryspunkten bör undvikas vid magasineringen.
- Lämna inte startbatteriet oladdat under långa tider. Om startbatteriet inte har använts under en längre tid bör det laddas upp med en lämplig laddare.
- Förstör inte startbatteriet. Elektrolyten (svavelsyra) orsakar frätskador på hud och kläder – tvätta genast av med rikligt med vatten.

- Håll startmotorns batteri rent. Torka av endast med en torr trasa. Använd inte vatten, bensin, förtunningsmedel eller liknande!
- Håll anslutningspolerna rena och fetta in dem med polfett.
- Kortslut inte anslutningspolerna.

Ladda startbatteriet

Laddning krävs:

- före magasineringen för vinteruppehållet.
- Vid längre tids stillestånd för maskinen (längre än 3 månader).

⚠ VARNING! Fara p.g.a. felaktig uppladdning av startbatteriet! Laddarens laddström får inte överstiga 5 A och laddspänningen får uppgå till högst 14,4 V. Vid högre laddspänning finns risk för att startbatteriet exploderar! Ta alltid ur tändningsnyckeln vid arbeten på batteriet.

Vi rekommenderar att detta underhållsfria och gastäta startbatteri laddas med särskild, för ändamålet avsedd laddare (finns i fackhandeln).

läkta bruksanvisningen från laddarens tillverkare innan startbatteriet laddas.

⚠ OBSERVERA! Risk för kortslutning! Dra alltid av minuskabeln (-) först från batteriet och anslut det sist för att undvika kortslutning! Ta alltid ur tändningsnyckeln vid arbeten på batteriet!

1. Dra ur tändningsnyckeln (02/4).
2. Öppna motorhuv.
3. Anslut laddarens terminaler till batteriets anslutningspoler.

ⓘ ANMÄRKNING Observera polariteten:

- röd terminal = pluspol (+)
 - svart terminal = minuspol (-)
4. Anslut laddaren till elnätet och koppla in den.

8.5 Demontera klippanordning

Klippaggregatet måste demonteras vid användning av åkgräsclipparen på vintern och vid byte av kilremmen.

1. Vrid ratten helt åt vänster (19).
2. Lossa cylinderskraven (20) i schakthållaren med 5–6 varv.
3. Sänk klippaggregatet till lägsta läge "1" och lås (21), se *Kapitel 6.6.1 "Ställa in klipphöjd (06, 08)", sida 253*.
4. Ta bort dragfjädern vid klippaggregatet (22).
5. Höj upp klippaggregatet helt igen (23).
6. Haka ur kilremskanalen (24).

7. Haka ur kilremmen från motorns kilremskiva (25).
8. Sänk klippaggregatet till lägsta läge "1" igen och lås (26), se *Kapitel 6.6.1 "Ställa in klipp-höjd (06, 08)", sida 253.*
9. Ta bort säkringsstiften (4 st) (27) från hållbyglarna till klippaggregatet.
10. Dra av hållbyglarna över bultarna (27).
11. Ställ in höjdjusterspaken i högsta läge "7=T" (=transportläge) och lås (28), se *Kapitel 6.6.1 "Ställa in klipp-höjd (06, 08)", sida 253.*

8.6 Byte av kilrem

Vänd dig till en auktoriserad fackverkstad för att byta kilremmar.

9 TRANSPORT

Vid transport av åkgräsklipparen med transportdon (t.ex. personbilsläp) måste klippanordningen pallas upp så att klippanordningens upphängning avlastas.

Kontrollera innan transporten att transportmedlet har en tillräcklig bärlast och att åkgräsklipparen är lämpligt säkrad.

10 FÖRVARING

Åkgräsklipparen ska ställas av skyddad mot väder och vind, särskilt fukt, regn och längre tids direkt solstrålning.

Förvara aldrig åkgräsklipparen med bränsle i tanken inne i en byggnad där eventuellt bränsleångor kan komma i beröring med öppen eld eller gnistor. Ställ endast av åkgräsklipparen i lokaler, som är lämplig för avställning av fordon.

Ställ om möjligt inte av åkgräsklipparen med full bränsletank innan en längre tids förvaring. Bränslet kan dunsta.

Inför en långtidsmagasinerings bör bränslet tappas ut ur tanken och förgasaren för att förebygga avlagringar och därmed sammanhängande svårigheter att starta. Konsultera din fackverkstad om detta.

11 AVHJÄLPA FEL

OBSERVERA! Risk för personskador.

Vassa maskindelar och delar i rörelse kan orsaka personskador.

- Bär alltid skyddshandskar under underhåll, skötsel och rengöring!

 **ANMÄRKNING** Vänd dig till vår kundtjänst vid fel som inte finns med i den här tabellen eller vid fel som du inte själv kan åtgärda.

Störning	Orsak	Åtgärd
Motorn startar inte.	Bränslebrist.	Fyll på tanken, kontrollera tankavluftningen, kontrollera bränslefiltret.
	Dåligt, förorenat bränsle, gammalt bränsle i tanken.	Använd alltid färskt bränsle från rena behållare; rengör förgasaren (kundtjänstverkstad).
	Lufft filtret smutsigt.	Rengör lufft filtret (se motortillverkarens bruksanvisning).
	Ingen tändgnista.	Rengör tändstiftet, sätt ev. i ett nytt, kontrollera tändkabeln, kontrollera tändsystemet (kundtjänstverkstad).
	För mycket bränsle i motorns brännkammare p.g.a. flera startförsök.	Skruva ur tändstiftet och torka av det.
Startmotorn fungerar inte.	Tomt eller svagt startbatteri.	Ladda startbatteriet.
	Säkerhetsbrytaren på förarsitsen ur funktion.	Sitt ner ordentligt i förarsitsen; brytaren defekt.

Störning	Orsak	Åtgärd
	Säkerhetsbrytaren på bromspedalen ur funktion.	Tryck ned bromspedalen helt.
	Klippaggregatet aktiverat.	Stäng av klippaggregatet.
	Säkring på startbatteriets pluskabel (+).	Kontrollera säkringen och byt ut den vid behov.
Motoreffekten avtar.	För högt eller för fuktigt gräs.	Korrigera klipphöjden, skapa arbetsutrymme för klippaggregatet genom att backa en bit.
	Luftfiltret smutsigt.	Rengör luftfiltret (se motortillverkarens bruksanvisning).
	Förgasarinställningen stämmer inte.	Låt kontrollera inställningen (kundtjänstverkstad).
	Kniven kraftigt slit.	Byt ut kniven (kundtjänstverkstad).
	Körhastigheten för hög.	Sänk körhastigheten.
Åkgräsklipparen vibrerar kraftigt.	Klippaggregatet är skadat.	Kontrollera klippaggregatet (kundtjänstverkstad).
Åkgräsklipparen kör inte iväg.	Vid hydrostat-drivning: ingen drivning.	Ställ om bypasspaken till driftsläge (se Kapitel 6.3 "Skjuta åkgräsklipparen (10, 11)", sida 252).
Oren klippning.	Kniven nött, slö.	Byt kniv eller slipa. Balansera knivar efter slipning (kundtjänstverkstad)!
	Fel klipphöjd.	Korrigera klipphöjden.
	För lågt motorvarvtal.	Ställ in maximalt motorvarvtal.
	Körhastigheten för hög.	Sänk körhastigheten.
	Olika däcktryck i hjulen.	Pumpa upp till rätt lufttryck. Läs av korrekt lufttryck på däck.
Drivning, broms, koppling och klippaggregat.		Låt endast en kundtjänstverkstad genomföra kontrollerna!

12 KUNDTJÄNST/SERVICE

För frågor om garanti, reparationer och reservdelar, kontakta närmaste AL-KO servicecenter.

Kontaktinformation finns på internet:

www.alko-garden.com/service-contacts

Du hittar mer reservdelsinformation på:

www.alko-garden.com/spareparts

13 FÖRSÄKRAN OM ÖVERENSSTÄMMELSE

Vi förklarar härmed på eget ansvar att denna produkt i den form som den säljs på marknaden uppfyller kraven i de harmoniserade EU-direktiven, EU-säkerhetsstandarderna samt de produktspecifika standarderna. Försäkringen om överensstämmelse är en del av bruksanvisningen och medföljer maskinen.

14 GARANTI

Eventuella material- eller tillverkningsfel på redskapet åtgärdas av oss under den lagstadgade garantitiden genom reparation eller ersättningsprodukt, efter vårt gottfinnande. Garantitiden bestäms av gällande lag i det land där redskapet köptes.

Vår garantiförsäkran gäller enbart om:

- Beakta denna bruksanvisning
- redskapet har hanterats korrekt
- originalreservdelar har använts

Garantin upphör att gälla vid:

- egenmäktiga reparationsförsök
- egenmäktiga tekniska förändringar
- ej avsedd användning

Garantin gäller inte för:

- lackskador som beror på normalt slitage
- Förslitningsdelar, som på reservdelsbladet är inramade
- Förbränningsmotorer (här gäller resp. motortillverkares garantibestämmelser)

Garantitiden inleds i och med den första slutkundens köp av produkten. Datum på inköpskvittot gäller. Vänd er med detta garantidokument och kvittot till en återförsäljare eller närmaste auktoriserade kundtjänst. Köparens lagstadgade anspråk gentemot försäljaren berörs inte av denna förklaring.

OVERSETTELSE AV DEN ORIGINALE BRUKSANVISNINGEN



Innhold

1	Om denne bruksanvisningen	262	6.5	Farer med traktoren	268
1.1	Symboler på tittelsiden	262	6.5.1	Forberede kjøring ved tempera- turer under 10 °C	268
1.2	Tegnforklaringer og signalord	262	6.5.2	Kjøring med fothydrostatgir	268
2	Produktbeskrivelse	262	6.5.3	Kjøring med tempomat	269
2.1	Tiltenkt bruk	262	6.5.4	Kjøring og klipping i bratt terreng	269
2.2	Mulig feil bruk	262	6.6	Klipping med plentraktoren	269
2.3	Symboler på maskinen	263	6.6.1	Still inn klippehøyde (06, 08)	269
2.4	Sikkerhets- og beskyttelsesanordnin- ger	263	6.6.2	Innkobling av klippeaggregatet	269
2.5	Produktoversikt (01)	263	6.6.3	Klipping ved rygging	270
2.6	Betjeningselementer	263	6.6.4	Utkobling av klippeaggregatet	270
2.6.1	Standard instrumentbord (02)	263	6.6.5	Finfordeling (12, 13)	270
2.6.2	Girbetjening (kjørehastighet) (03)	264	6.6.6	Klippeintervall	270
2.6.3	Bremsepedal (04)	264	6.6.7	Klipping av høyt gress	270
2.6.4	Fothydrostatgir (03, 04)	264	6.6.8	Vedlikehold av skjæreknivene	270
2.6.5	Tilbehøret "smart Cockpit" (05)*	264	7	Rengjøre plentraktoren	271
2.6.6	Tilbehøret "Klippehøydeinnstilling med minnefunksjon" (07)*	265	7.1	Rengjøre hus, motor og gir	271
3	Sikkerhetshenvisninger	265	8	Vedlikehold	271
4	Pakke ut og montere traktoren	266	8.1	Vedlikeholdsplan	271
5	Igangsetting	266	8.2	Smøreskjema	272
5.1	Kontrollere klippeaggregatet	266	8.3	Hjulskift	272
5.2	Fylling av olje	266	8.4	Starterbatteri	273
5.3	Fylling av drivstoff	266	8.5	Demontere klippeaggregatet	273
5.4	Kontrollere dekktrykket	266	8.6	Skifte kilereimen	273
5.5	Innstilling av høyden til armlenene* (09)	267	9	transport	273
5.6	Kontroll av sikkerhetsinnretninger	267	10	Oppbevaring	274
5.6.1	Kontrollere bremsekontaktbryter	267	11	Feilsøking	274
5.6.2	Kontrollere klippeaggregatbryter	267	12	Kundeservice/service	275
5.6.3	Kontrollere setekontaktbryter	267	13	Informasjon om samsvarserklæringen	275
6	Drift av traktoren	267	14	Garanti	275
6.1	Grunnleggende forberedende tiltak ...	267			
6.2	Bruk av tilbehør	268			
6.3	Skyve plentraktoren (10, 11)	268			
6.4	Starte og slå av motoren	268			

1 OM DENNE BRUKSANVISNINGEN

- Den tyske versjonen er den originale bruksanvisningen. Alle andre språkutgaver er oversettelse av den originale bruksanvisningen.
- Oppbevar bruksanvisningen alltid slik at du kan slå opp i den når du trenger informasjon om maskinen.
- Gi maskinen bare videre til andre personer sammen med denne bruksanvisningen.
- Les og følg sikkerhets- og varselhenvisingene i denne bruksanvisningen.
- Plentraktoren leveres i forskjellige utstyrsvarianter. Vær oppmerksom på at bildene kan avvike litt fra originalen. Hvis du har problemer med å forstå beskrivelsene, henvend deg til et fagverksted eller produsenten.
- Følg den medfølgende monteringsanvisningen og bruksanvisningen for bensinmotoren.

1.1 Symboler på tittelsiden

Symbol	Betydning
	Les grundig gjennom bruksanvisningen før oppstart. Dette er forutsetningen for sikkert arbeid og feilfri håndtering.
	Bruksanvisning
	Ikke bruk det bensindrevne apparatet i nærheten av åpen ild eller varmekilder.

1.2 Tegnforklaringer og signalord

⚠ FARE! Viser til en umiddelbart farlig situasjon som fører til død eller alvorlige personskader hvis den ikke unngås.

⚠ ADVARSEL! Viser til en potensielt farlig situasjon som kan føre til død eller alvorlige personskader hvis den ikke unngås.

⚠ FORSIKTIG! Viser til en potensielt farlig situasjon som kan føre til mindre eller moderate personskader hvis den ikke unngås.

⚠ ADVARSEL! Viser til en potensielt farlig situasjon som kan føre til materielle skader hvis den ikke unngås.

ℹ MERK Spesiell informasjon for bedre forståelighet og håndtering.

2 PRODUKTBESKRIVELSE

Plentraktorene med sideutkast produseres i forskjellige utførelser. Sørg for at du leser beskrivelsen som passer akkurat til din plentraktor i de følgende beskrivelsene i denne bruksanvisningen.

Plentraktorens egenskaper:

- Drev: Fothydrostat
- Knivkobling: elektromagnetisk
- Klippeaggregat for sideutkast inkl. lås for bio-klipp

Typeforskjeller:

- Motorstype
- Motoreffekt
- Klippebredde

Girtype:

- T3
- G700

2.1 Tiltentkt bruk

Plentraktoren er beregnet til klipping i private hager med maks. 10° (18 %) helling. Annen bruk, f.eks. finfordeling, er bare tillatt med bruk av originalt tilbehør og overholdelse av maksimale belastningsverdier.

Dette apparatet er utelukkende beregnet for bruk på privat område. Enhver annen anvendelse, så vel som ikke godkjent om- og påbygging, anses som upassende og har til følge at garantien blir ugyldig, at samsvaret går tapt, samt at produsenten fraskriver seg ethvert ansvar for skader som påføres brukeren eller tredjepart.

2.2 Mulig feil bruk

Plentraktoren er ikke egnet til økonomisk virksomhet i offentlige parker, sportsanlegg, jord- eller skogbruk.

⚠ ADVARSEL! Fare pga. overbelastning av plentraktoren! Vær spesielt oppmerksom på at de tillatte trekklastene og hellingene/fallene ikke overskrides ved bruk av en tilhenger. En overskridelse kan føre til at plentraktorens bremseytelse belastes for mye og dermed til farlige situasjoner!

ℹ MERK Vær oppmerksom på at plentraktoren ikke har godkjenning for kjøring på offentlig vei, og skal derfor ikke drives på offentlige veier!

2.3 Symboler på maskinen

	Les bruksanvisningen før bruk!
	Under klipping skal andre personer, spesielt barn og dyr, holdes på avstand fra arbeidsområdet.
	Trekk ut tenningsnøkkelen før vedlikeholds- og reparasjonsarbeider.
	Forsiktig! Fare! Hold hender og føtter unna skjæreinretningen!
	Kjør ikke i heng brattere enn 10° (18 %) helling!
	Fare: Du må ikke kjøre i slikt terreng!
	Forbrenningsfare på grunn av varme overflater!

2.4 Sikkerhets- og beskyttelsesanordninger

⚠ ADVARSEL! Fare pga. fjernede eller manipulerte verneinretninger! Enhver drift med fjernede eller manipulerte verneinretninger er forbudt. Defekte verneinretninger må omgående repareres eller skiftes ut.

Til verneinretninger hører fremfor alt:

- bremsekontaktbryter
- klippeaggregatbryter
- finfordelingslukking
- setekontaktbryter
- klippeaggregatdeksler
- deksel på sideutkast

2.5 Produktoversikt (01)

Nr.	Komponent
1	Ratt
2	Instrumentbord
3	Motordeksel
4	Bremsepedal
5	Girbetjening bakover
6	Girbetjening forover
7	Festespak for bremsepedalen
8	Tempomatspak*
9	Klippeaggregat
10	Finfordelingslukking
11	Deksel på sideutkast
12	Gir-forbikobling
13	Klippehøydejustering ■ med minnefunksjon*
14	Førersete ■ med armlener*

* Utførelse varierer og er modellavhengig

2.6 Betjeningselementer

Nedenfor beskrives betjeningselementene til plen-traktorene med sideutkast. Sørg for at du leser beskrivelsen som passer akkurat til din plen-traktor.

2.6.1 Standard instrumentbord (02)

Nedenfor forklares elementene på det standard instrumentbordet.

Regulering av motorturtall

ⓘ MERK Vær oppmerksom på at betjening av regulatoren i kjøremodus påvirker hastigheten!

På regulatormotoren med integrert choke:

Ved å skyve regulatoren (02/2) økes og reduseres motorturtallet. Choken kobles inn i øverste stilling.

Koble inn choke: Skyv regulatoren helt opp til choke-tegnet. Denne posisjonen må bare brukes til å starte motoren.

Merk: Noen traktorvarianter har en separat choke-knapp (02/1) på instrumentbordet. Denne må da trekkes ut for start av traktoren. Hvis motoren går, skyv knappene sakte inn igjen.



Klipping: I denne posisjonen kjører motoren med maksimalt turtall.



Tomgang: I denne posisjonen kjører motoren med det laveste turtallet.

Tenningslås (02/4)

Stilling	Funksjon
0	Motoren av. Tenningsnøkkelen kan trekkes ut.
I	Lyskaster på. Etter start av motoren, slås lyskasteren på i denne stillingen.
II	Driftstilling når motoren er i gang.
III	Startstilling for å starte motoren. Når motoren starter, slipp nøkkelen. Den hopper da tilbake i driftstillingen II.

2.6.2 Girbetjening (kjørehastighet) (03)

Plentraktorene er utstyrt med et fothydrostatisk gir.

Noen modeller er utstyrt med tempomat.

For kjøring forover og bakover er det montert to separate pedaler på høyre side.

Kjøreretning	Beskrivelse
Forover	Trykk på den høyre pedalen (03/2) for å kjøre forover.
Bakover	Trykk på den venstre pedalen (03/1) for å kjøre bakover. <i>Merk:</i> Hvis bare pedalen for bakoverkjøring trykkes, slås klippeaggregatet av. Klipping ved rygging: Klipping med plentraktoren.

2.6.3 Brems pedal (04)

- **Brems:** Når du trykker bremsepedalen (04/1) helt ned, brukes bremsen på giret og traktoren bremser ned.
- **Parkeringsbrems:** Hvis du, ved nedtrykket bremsepedal (04/1), trekker festespenen (04/2) helt opp, låses bremsen. Bremsen løses ved ny nedtrykking av bremsepedalen.

2.6.4 Fothydrostatgir (03, 04)

Fothydrostatgiret betjenes med to pedaler (03/1 og 03/2).

For å **starte kjøringen** løsne først parkeringsbremsen (04/2), deretter trækker du på pedalen (03/2) for forover- eller pedalen (03/1) for bakoverkjøring. Desto lengre ned du trækker pedalen, desto raskere kjører du i valgt retning.

Kjøring forover: Trykk på den ytterste pedalen (03/2) på høyre side.

Rygging: Trykk på den innerste pedalen (03/1) på høyre side.

2.6.5 Tilbehøret "smart Cockpit" (05)*

* Hvis det ikke er inkludert i leveransen, kan "smart Cockpit" utstyres valgfritt etterpå.

Med "smart Cockpit", Bluetooth-kompatibel smarttelefon og AL-KO inTOUCH-appen forbedrer du betjeningskomforten til Premium-plentraktoren betraktelig.

I USB-ladekontakten til "smart Cockpits" kan du lade smarttelefonen under kjøring. Hvis smarttelefonen er kompatibel med induktiv lading, kan du i tillegg skaffe deg utvidelsesmodulen for induktiv lading.

Kontakt forhandleren.

ADVARSEL! Fare for å ødelegge kretskortet.

Hvis du fjerner klemmene på startbatteriet mens plentraktoren er i gang, kan elektronikkretskortene i "smart Cockpit" ødelegges.

- Sett tenningsnøkkelen i posisjon "0" (dvs. tenning avslått) før du fjerner klemmene fra startbatteriet.
- Driv plentraktoren aldri uten startbatteriet.

2.6.5.1 Bluetooth-radiomodul og AL- KO inTOUCH-app

"smart Cockpit" er utstyrt med Bluetooth-radiomodul. Dette muliggjør trådløs kobling av smarttelefonen til plentraktoren.

Den første koblingen er mulig innen 60 sekunder etter at tenningsnøkkelen er dreid i en hvilken som helst posisjon (stilling I, II eller III).

Etter den første koblingen er etableringen av forbindelse med Bluetooth-radiomodulen mulig når som helst når traktoren er slått på.

AL-KO inTOUCH-app

Smarttelefonen din må ha internettilgang for å kunne installere AL-KO inTOUCH-appen og bruke internettfunksjonene. Internettforbindelsen oppretter smarttelefonen enten via mobilnettverket eller WLAN.

AL-KO inTOUCH-appen fås for Android-baserte enheter i Google Play Store og for iOS-baserte enheter i Apple App Store:



<https://alko-garden.com/smart-connect/>

Skann denne QR-koden for å se hvordan du installerer AL-KO inTOUCH-appen på smarttelefonen din. Du finner også tilleggsinformasjon om apparatet ditt her. Du kan da også koble "smart-connected-apparatet" til internettet.

1. Start AL-KO inTOUCH-appen.
2. Opprett brukerkontoen under "Registrer", eller logg deg på en allerede eksisterende konto under "Pålogging". Hvis du har registrert deg tidligere i vår nettbutikk, kan du bruke denne brukerkontoen.
3. Legg til nytt apparat med "Legg til nytt apparat".
4. Følg de videre anvisningene.
5. Hvis ditt apparat er et "smart-connect"-kompatibelt apparat, utfør "smart-connect"-assistenten direkte i nærheten av apparatet.
6. Følg de videre anvisningene.

Ved funksjonsfeil på plenraktoren kan forhandleren hjelpe deg via AL-KO inTOUCH-appen. Du må da gi forhandleren tilgang i AL-KO inTOUCH-appen.

MERK Oppdateringer av AL-KO inTOUCH-appen foretas automatisk via internettet (FOTA: Firmwareupdate Over The Air – trådløs fastvareoppdatering).

2.6.5.2 Handlinger i "Smart Home" / "Smart Garden" (IFTTT)

Med AL-KO inTOUCH-appen kan du utløse inntil 3 IFTTT-handlinger (IFTTT: If This Then That). På <https://ifttt.com/> må disse handlingene bestemmes på forhånd (f.eks. styring av apparater i Smart Home eller Smart Garden, tilkobling av vanning, åpning av garasjeporten). IFTTT-handlingene kan være gratis eller kostnadspliktige avhengig av abonnementet til leverandøren.

MERK Detaljert informasjon om IFTTT finner du på:

<https://alko-garden.de/ifttt-de/>

2.6.6 Tilbehøret "Klippehøydeinnstilling med minnefunksjon" (07)*

* Hvis det ikke er inkludert i leveransen, kan minnefunksjonen utstyres valgfritt etterpå.

Mekanikken til klippehøydeinnstillingen lagrer den innstilte klippehøyden når klippeaggregatet må løftes i transportstilling for å tømme gressoppsamleren. Dermed sikres det at du klipper videre med samme klippehøyde etter tømning.

- Med forvalgsspaken (07/1) velger du en klippehøyde:
 - Trinn 1: Den laveste klippehøyden som kan forvelges
 - Trinn 6: Den høyeste klippehøyden som kan forvelges
- Med høydejusteringsspaken (07/2) stiller du inn transportstillingen "7=T". Denne stillingen er samtidig den høyeste klippehøyden (ikke mulig å forvelge).

De forvalgte klippehøydene 1 til 6 er lette å se i vinduet (07/3) på forvalgsspaken fra førerposisjonen. Med høydejusteringsspaken løfter du eller senker du klippeaggregatet til forvalgt klippehøyde.

Fremgangsmåte for innstilling av klippehøyden: se *Kapittel 6.6.1 "Still inn klippehøyde (06, 08)", side 269.*

3 SIKKERHETSHENVISNINGER

- Barn eller andre personer som ikke er kjent med bruksanvisningen, må ikke bruke apparatet.
- Følg lokale forskrifter for operatørens minimumsalder.
- Informer barn og ungdommer om at de ikke skal leke med maskinen.
- Klipp kun ved dagslys eller god kunstig belysning.
- Hold tredjepersoner unna fareområdet.
- Brukeren er ansvarlig for ulykker hvor andre personer eller utstyr er involvert.
- Bruk kun originale reservedeler og originalt tilbehør.
- Alle reparasjoner på enheten skal gjennomføres av produsenten eller et av kundeservicecentrene.
- Bruk hørselvern.
- Plenklipperen har ikke godkjenning for kjøring på vei, og må derfor ikke kjøres på offentlig vei eller gater.

- Klipp ikke i tordenvær. Ingen beskyttelse mot lynnedslag.
- Ingen passasjerer må tas med på apparatet.
- Klipp ikke i skråninger med helling på over 10° (18 %).
- Etter inntak av alkohol, medikamenter, som nedsetter reaksjonsevnen, eller narkotika må du ikke arbeide med plenraktoren og/eller med tilbehør festet på denne.
- Klipp alltid på tvers av skråningen.
- Overhold alltid driftstidene som gjelder lokalt i kommunen.
- Plenraktoren kan forårsake alvorlige personskader pga. egenvekten. Gå frem med spesiell forsiktighet ved lasting og lossing av plenraktoren for transport på et kjøretøy eller tilhenger.
- Denne plenraktoren må ikke taues. Bruk et egnet kjøretøy for transport på offentlig vei.
- Plenraktoren må ikke drives i dårlig luftede arbeidsområder (f.eks. garasje). Avgassene inneholder giftig kullmonoksid samt andre skadestoffer.
- Før hver bruk:
 - Kontroller sideutkastklaff for slitasje eller skader.
 - Kontroller finfordelingslukking for slitasje eller skader.

4 PAKKE UT OG MONTERE TRAKTOREN

Følg den medfølgende monteringsanvisningen for utpakking og montering av traktoren.

i MERK Følg også den medfølgende bruksanvisningen for bensinmotoren.

⚠ ADVARSEL! Fare på grunn av ufullstendig montering! Å drive en ufullstendig montert plenraktor kan føre til alvorlige personskader og til skader.

- Ta først i drift plenraktoren når den er fullstendig ferdig montert.
- Utfør alle monteringsarbeidene beskrevet i monteringsanvisningen. Spør en fagmann om monteringen er riktig utfør hvis du er i tvil før oppstart.
- Kontroller om alle sikkerhets- og verneinnretninger er på plass og fungerer!

5 IGANGSETTING

5.1 Kontrollere klippeaggregatet

Før bruk skal det alltid utføres visuell kontroll av skjæreverktøyet, festeboltene og hele klippeenheten for slitasje og skader. For å unngå ubalanse skal slitte eller skadde kniver skiftes ut med nye.

5.2 Fylling av olje

Før førstegangs idriftsettelse må motoren fylles med olje. Følg bruksanvisningen fra motorprodusenten for dette. Vær også oppmerksom at oljevåvet må kontrolleres med jevne mellomrom og ev. fylle på olje.

5.3 Fylling av drivstoff

⚠ ADVARSEL! Fare ved håndtering av drivstoff! Drivstoff er svært lettantennelig. Drivstoffanken må bare fylles utendørs! Røyking forbudt! Ikke fyll på tanken med motoren i gang eller mens den er varm!

Bruk trakt eller fyllerør for å fylle drivstoff slik at du ikke tømmer drivstoff på motoren, huset eller bakken.

Av sikkerhetsmessige grunner skal drivstofftankklokke og andre tankklokke skiftes ut ved skader.

Dersom drivstoffet har rent over, må ikke motoren startes. Traktoren skal fjernes fra stedet kontaminert med drivstoff, og det sølte drivstoffet må tørkes opp fra bakken, motoren og huset med en fille og deretter tørkes av.

Ethvert oppstartforsøk må unngås til drivstoffdampen har dunstet bort.

Oppbevar kun drivstoff i godkjente kanner for dette.

Bruk blyfri bensin, minst et oktantal på 91 ROZ.

Fyll opp tanken

1. Stans eventuelt motoren, og trekk ut tenningsnøkkelen for sikkerhets skyld.
2. Vent til motoren er litt avkjølt.
Advarsel! Eksplosjonsfare pga. brennbart drivstoff!
3. Åpne motordekslet/tankklokke dekslet for å gjøre tankklokke tilgjengelig.
4. Åpne tankklokke og fyll på drivstoff.
Merk! Unngå å overfylle drivstofftanken!
5. Lukk tankklokke.
6. Lukk motordekslet/tankklokke dekslet.

5.4 Kontrollere dekktrykket

- Kontroller dekktrykket med jevne mellomrom.

- Les av nødvendig lufttrykk på dekkene (anbefaling 1 bar).

MERK 1 PSI = 0,07 bar.

Med en vanlig fotluftpumpe kan dekktrykket kontrolleres og luft etterfylles.

5.5 Innstilling av høyden til armlenene* (09)

*: *Tilbehør*

1. Vipp armlenene (09/1) minst 10° opp (09/a).
Merk: Ved armlenet vippet helt opp er vingemutteren lettest å se.
2. Drei vingemutrene (09/2) i pilens retning (09/b) til ønsket høyde er stilt inn på hvert armlene:
 - +: Beveg armlenet opp.
 - -: Beveg armlenet ned.
3. Vipp armlenene ned igjen.

5.6 Kontroll av sikkerhetsinnretninger

Sikkerhetsinnretningene må kontrolleres før start av plentraktoren.

⚠ ADVARSEL! Fare ved kontroll av sikkerhetsinnretninger! Sikkerhetsinnretningene må bare kontrolleres fra førerasetet og når ingen andre personer eller dyr oppholder seg i nærheten!

Utfør alle kontrollene på jevnt underlag slik at plentraktoren ikke kan rulle bort utilsikket.

5.6.1 Kontrollere bremsekontaktbryter

Bremsekontaktbryteren sørger for at motoren ikke kan startes når bremsen ikke står på.

1. Motoren er av.
2. Sett deg på førerasetet.
3. Løsne parkeringsbremsen ved å trække på bremsepedalen (04/1).
4. Forsøk å starte motoren (tenningsnøkkel i posisjon III).

MERK Motoren skal ikke starte!

5.6.2 Kontrollere klippeaggregatbryter

Klippeaggregatbryteren sørger for at motoren ikke lar seg starte når klippeaggregatet er aktivert.

1. Motoren er av.
2. Sett deg på førerasetet.
3. Trakk på bremsepedalen (04/1) og sett på parkeringsbremsen (04/2).
4. Koble inn klippeaggregatet (02/5, posisjon "1").

5. Forsøk å starte motoren (tenningsnøkkel i posisjon III).

MERK Motoren skal ikke starte!

5.6.3 Kontrollere setekontaktbryter

Setekontaktbryteren sørger for at motoren slår seg av når ingen person befinner seg lenger på førerasetet med innkoblet klippeaggregat.

1. Sett deg på førerasetet.
2. Trakk på bremsepedalen (04/1) og sett på parkeringsbremsen (04/2).
3. Start motoren, og la den kjøre på maksimalt turtall.
4. Koble inn klippeaggregatet (02/5, posisjon "1").
5. Avlast setet ved å reise deg opp (ikke gå av!).

MERK Motoren må slå seg av!

6 DRIFT AV TRAKTOREN

⚠ ADVARSEL! Fare på grunn av manglende kunnskaper om plentraktoren! Les bruksanvisningen nøye gjennom før du starter! Vær spesielt oppmerksom på alle sikkerhetsanvisningene! Utfør alle monteringsarbeider og alle arbeider for igangsetting med omhu. Spør produsenten ved tvil!

6.1 Grunnleggende forberedende tiltak

- Bruk alltid solid skotøy og lange bukser under klippingen. Klipp aldri barfot eller med åpne sandaler.
- Kontroller grundig terrenget hvor plentraktoren skal brukes. Fjern alle steiner, stokker, tråder, bein og andre fremmedlegemer som kan fanges opp og slynges bort. Også under klippingen skal man være oppmerksom på fremmedlegemer.
- Utfør alle arbeidene for igangsetting beskrevet i monteringsanvisningen. Dette gjelder spesielt kontroll av sikkerhetsinnretningene.
- Bruk kun tilhengerkoblingen til å trekke last! Støttelasten må ikke overskrides.
- Transport av gjenstander på plentraktoren er ikke tillatt!

6.2 Bruk av tilbehør

⚠ ADVARSEL! Fare pga. feil tilbehør eller feil bruk av tilbehør! Bruk alltid bare originalt tilbehør fra traktorprodusenten! Følg forskriftene for bruk i den medfølgende bruksanvisningen!

Som følge av bruk av ikke-godkjent tilbehør eller feil bruk av tilbehør kan det oppstå store farer for brukeren og tredjepart. Plentraktoren kan overbelastes. Dette kan føre til alvorlige ulykker.

6.3 Skyve plentraktoren (10, 11)

⚠ FORSIKTIG! Fare ved skyvning i skråninger! Skyv plentraktoren bare på vannrette flater! I skråninger kan plentraktoren rulle bort ukontrollert.

Ved fothydrostatdrift

Forbikoblingsspaken (10/1) befinner seg i den bakre hjulkassen til høyre.

Forbikobling-opplåsing på T3-gir:

1. Trekk ut forbikoblingsspaken (10/1), og heng inn over (11).
2. Løsne bremsen.

⇒ Plentraktoren kan nå skyves.

Forbikobling-opplåsing på G700-gir:

1. Skyv inn forbikoblingsspaken (10/1), og heng inn over (11).
 2. Løsne bremsen.
- ⇒ Plentraktoren kan nå skyves.

6.4 Starte og slå av motoren

Starte motoren

1. Ta plass på førerasetet.
2. Tråkk på bremsepedalen (04/1) helt ned på venstre side, og lås den fast med festespaken (04/2).
3. Forviss deg om at klippeaggregatet IKKE er koblet inn. Kontroller da vippebryterstillingen (02/5, posisjon "0").
4. Flytt regulatoren (02/2) for motorturtallet til øvre stopp. Alt etter utstyrsversjon finnes det et chokesymbol der. Trekk ut den separate chokeknappen (02/1) hvis ikke.
5. Sett tenningsnøkkelen i tenningslåsen (02/4).
6. Drei tenningsnøkkelen rundt til posisjon "III", og hold den der til motoren starter.

Merk: For å skåne startbatteriet skal et startforsøk ikke vare lengre enn ca. 5 sekunder.

7. Slipp da tenningsnøkkelen. Denne går da automatisk tilbake i posisjon "II".

8. Flytt regulatoren (02/2) for motorturtallet i driftsstilling. På en traktor med chokeknapp trykker du denne inn igjen (02/1).

Slå av motoren

1. Koble ut klippeaggregatet (02/5).
2. Flytt regulatoren (02/2) for motorturtallet i tomgangsstilling.
3. Tråkk på bremsepedalen (04/1), og lås den fast med festespaken (04/2).
4. Sett tenningsnøkkelen (02/4) i posisjon "0".
5. Trekk ut tenningsnøkkelen.

⚠ ADVARSEL! Fare pga. varm motor! Sørg for at ingen gjenstander eller materialer som befinner seg i nærheten av varme motordeler (f.eks. lydputten), ikke kan antennes ved parkering av kjøretøyet.

6.5 Farer med traktoren

⚠ ADVARSEL! Fare pga. manglende tilpassning av hastighet. Kjør spesielt sakte i starten for å venne deg til traktorens kjøre- og bremseaterferd! Før hver gang du endrer retning, skal kjørehastigheten reduseres slik at føreren alltid har kontroll over plentraktoren og at denne ikke kan velte om!

Traktoren drives via et fothydrostatgir.

6.5.1 Forberede kjøring ved temperaturer under 10 °C

ℹ MERK Følg også den medfølgende bruksanvisningen for bensinmotoren.

1. Forviss deg om at klippeaggregatet IKKE er koblet inn. Kontroller da vippebryteren (02/5, posisjon "0").
2. Start motoren og la den gå varm i ca. 30 sekunder for optimering av giroljeviskositeten. Deretter kan du kjøre med traktoren. Klippeaggregatet skal først kobles inn når motoren har gått i noen minutter.

6.5.2 Kjøring med fothydrostatgir

1. Tråkk på bremsepedalen (04/1), og lås den fast med festespaken (04/2).
2. Sett klippeaggregatet på høyeste stilling "7=T" (=transportstilling), se *Kapittel 6.6.1 "Still inn klippehøyde (06, 08)", side 269.*
3. Start motoren.
4. Sett på bremsen (04/1).

5. Trykk langsomt på fotpedalen for ønsket kjøretning:
 - Forover: fotpedal (03/2)
 - Bakover: fotpedal (03/1)
6. Desto lengre ned du trækker pedalen, desto raskere beveger traktoren seg i valgt retning.
7. For å stanse slipper du opp fotpedalen og trækker ned bremsepedalen (04/1).

i MERK Bruk alltid festespaken ved nedtråket bremsepedal slik at traktoren ikke kan rulle bort når du forlater den!

6.5.3 Kjøring med tempomat

i MERK Tempomaten kan bare slås på i kjøring forover. Tempomaten slås automatisk av når du trækker på bremsen.

Slå på/av tempomaten:

- Sving spaken (02/3) opp.
Tempomaten slås på.
- Sving spaken (02/3) ned.
Tempomaten slås av.

6.5.4 Kjøring og klipping i bratt terreng

⚠ ADVARSEL! Fare pga. feil ved kjøring i skråninger! Det må utvises spesiell forsiktighet ved kjøring i skråninger! Det finnes ingen "sikker" bakke. Følg spesielt følgende sikkerhetsanvisninger for dette! Hvis hjulene spinner rundt eller hvis klippeaggregat setter seg fast ved kjøring i en stigning, koble ut klippeaggregat og monterte redskaper. Kjør deretter bort fra bakken i langsom fart nedover og rett fram!

- Kjør ikke i heng brattere enn 10° (18 %) helling. Eksempel: Det tilsvarer 18 cm høydeforskjell på en meter.
- Kjør ikke rykkvis.
- Brems ikke rykkvis.
- Hold kjørehastigheten lav.
- Kjør i på tvers av bakker.
- Akselerer ikke for sterkt.
- Sving ikke rykkvis.

6.6 Klipping med plenraktoren

For å oppnå et rent klipperesultat skal kjørehastigheten tilpasses plenforholdene. Velg maksimalt 2/3 av mulig kjørehastighet på pedalen ved klipping. Traktorens maksimale hastighet er utelukkende beregnet til kjøremodus uten innkoblet klippeaggregat.

Normalt er klippehøyden på 4–5 cm. Dette tilsvarer det 2. eller 3. Posisjonen til høydejusteringen. Klipp med høyere klippehøyde ved fuktig og vått gress.

Ved svært høyt gress er det fornuftig å klippe i to omganger. Sett klippeaggregatet på høyeste klippehøyde for første kjøring. Still deretter inn ønsket høyde for den andre runden.

6.6.1 Still inn klippehøyde (06, 08)

Klippeaggregatet til traktoren kan justeres i høyden i flere trinn med høydejusteringsspaken (06/1) til høyre ved siden av førersetet.

1. Beveg høydejusteringsspaken (06/1) i ønsket retning:
 - nedover (06/a): for lavere klippehøyde.
 - oppover (06/b): for høyere klippehøyde.

Tilbehør: Stille inn klippehøyden med minnefunksjon* (08)

1. Trekk høydejusteringsspaken (08/1) i transportstilling "7=T" (08/a) og trykk den utover (08/b) for å få den til å smekke i lås.
2. Skyv forvalgsspaken (08/2) til ønsket klippehøyde (08/c). Klippehøyden vises i vinduet (08/3) til forvalgsspaken (fra 1 til 6).
3. Trekk høydejusteringsspaken (08/d) innover og trykk den forover til anslag ved innstilt klippehøyde (08/e).

i MERK Transportstillingen "7=T" er den høyeste klippehøyde. Den kan ikke velges med forvalgsspaken.

Koble inn klippeaggregatet

Elektrisk innkobling: I området på instrumentbordet finnes en bryter (02/5). Slå klippeaggregatet på (dvs. posisjon "1").

6.6.2 Innkobling av klippeaggregatet

i MERK Klippeaggregatet skal først kobles inn når motoren er kjørt varm i ca. ett minutt! Når klippeaggregatet kobles inn, skal plenraktoren ikke stå i høyt gress.

1. Start motoren.
2. Flytt regulatoren (02/2) for motorturtallet i driftsstilling.
3. Sett klippeaggregatet på høyeste stilling "7=T" (=transportstilling), se *Kapittel 6.6.1 "Still inn klippehøyde (06, 08)", side 269.*
4. Koble inn klippeaggregatet med vippebryteren (02/5, posisjon "1").
5. Still inn ønsket klippehøyde.
6. Kjør med plenraktoren.

6.6.3 Klipping ved rygging

MERK Hvis bare girpedalen for rygging trykkes, slås klippeaggregatet av.

1. Trykk på knappen "Klipping ved rygging" (02/6) og innen 5 sek. pedalen (03/1) for rygging.

ADVARSEL! Fare for ulykker ved klipping ved rygging! Observer området bakover ved klipping ved rygging! Klipp ved rygging bare når dette er nødvendig!

6.6.4 Utkobling av klippeaggregatet

ADVARSEL! Fare pga. etterløp kniver! En roterende/utgående skjærekniv kan kutte hender og føtter. Hold derfor hender og føtter på avstand fra kutteverktøy!

1. Koble ut klippeaggregatet med vippebryteren (02/5, posisjon "0").

Klippeaggregatet kan kobles ut både ved stillstand og under kjøring av traktoren.

ADVARSEL! Skadefare pga. gjenstander som kastes ut! Ved kjøring over singel- og grusflater kan gjenstander bli trukket inn i det aktive klippeaggregatet og så kastet ut igjen.

- Koble alltid klippeaggregatet ut når du kjører over andre flater enn plen.

6.6.5 Finfordeling (12, 13)

For et optimalt finfordelingsresultat skal plenen finfordeles regelmessig (ca. 1 til 2 ganger i uken). Kutt gressshøyden 1/3 for dette (f.eks. 6 cm plen- høyde, klipp 2 cm). Dermed innarbeides det klippegresset rent i plenen.

Finfordelingssettet er inkludert i leveringsomfanget:

- Utførelse 110 cm: Finfordelingslukkingen er montert på klippeaggregatet på venstre side.
- Utførelse 95 cm: Finfordelingslukkingen er vedlagt.

Omruste sideutkast for finfordelingsdrift (12)

ADVARSEL! Farer pga. ufullstendig eller skadd klippeaggregatbeskyttelse. Plenraktoren må bare drives når utkastsjakten for sideutkastet eller finfordelingslukkingen for finfordelingsdrift er montert. Når ingen av de to verneinnretningene er montert, er drift ikke tillatt fordi det er fare for å nå knivene i klippeaggregatet. En skadet verneinnretning skal straks skiftes ut med en original reservedel.

ADVARSEL! Farer ved omstilling av klippeaggregatbeskyttelsen. Plenraktoren må bare omrustes ved avslått motor og uttrukket tenningssnøkel.

Gå frem som følger for å omruste fra sideutkastdrift til finfordelingsdrift:

1. Slå av motoren.
2. Trekk ut tenningssnøkkelen, og ta vare på den for å hindre at uvedkommende får tilgang.
3. Løft sjakten (12/1) opp for sideutkastet (12/a).
4. Sett inn finfordelingslukkingen (12/2) på klippeaggregatet (12/b).
5. Lås finfordelingslukkingen med holdeklammer (12/3, 12/c).
6. Kontroller riktig feste av finfordelingslukkingen (12/2).

På utførelse med klippebredde 110 cm (13)

Ta av finfordelingslukkingen:

1. Løsne klammer (13/1) på finfordelingslukkingen (13/2).
2. Ta finfordelingslukkingen ut av låsen (13/3).

6.6.6 Klippeintervall

Ta hensyn til at plenen vokser forskjellig til forskjellige tider. Den anbefales å velge et kortere klippeintervall i begynnelsen av våren. Øk klippeintervallet når veksthastigheten til gresset avtar i løpet av året.

Hvis gresset ikke kan klippes over lengre tid, velg da en høyere klippehøydeinnstilling, og klipp én gang til to dager etterpå med lavere klippehøydeinnstilling.

6.6.7 Klipping av høyt gress

Klipp plenen med en høyere klippehøydeinnstilling når gresset har vokst seg lengre enn vanlig eller når det er for fuktig. Klipp plenen deretter én gang til med den lavere, normale innstillingen.

6.6.8 Vedlikehold av skjæreknivene

Sørg for å holde skjærekniven skarp i hele klippesongen for å unngå avrivning og opprivning av gresset. Avrevet gress blir brunt på kantene. Dermed reduseres veksten, og tilbøyeligheten for sykdommer øker på plenen.

- Skjæreknivene skal kontrolleres for skarphet og tegn på slitasje eller skader etter bruk! Oppsøk ev. et serviceverksted.
- Ved utskifting av knivene bruk bare originale reservekniver.

7 RENGJØRE PLENTRAKTOREN

For optimal funksjon og lang levetid må plenraktoren rengjøres regelmessig.

Rengjør plenraktoren for smuss som fester seg etter bruk.

Bruk fortrinnsvis trykkluft og børste/pensel til rengjøring. Vannstrålen til en høytrykksspyler eller en hageslange kan føre til skader på det elektriske anlegget eller lagrene.

Sørg for at spesielt motor, gir og styrerullene samt hele det elektriske anlegget ikke kommer i kontakt med vann.

⚠ ADVARSEL! Farer ved rengjøring! For alle rengjøringsarbeider gjelder:

- Stans motoren og trekk ut tenningsnøkkelen.
- Trekk av tennpluggetten(e).
- Verneinnretninger som tas av under rengjøringen, må settes på igjen etter rengjøring.
- **FORBRENNINGSFARE:** Rengjør plenraktoren først når den er avkjølt. Motor, gir og lyd-demper blir svært varme!
- **KUTTFARE:** Vær forsiktig med de skarpe knivene under arbeid på skjæreverktøyet. På skjæreverktøy med flere skjæreinnetninger kan bevegelsen av et skjæreverktøy føre til bevegelse av det andre.

7.1 Rengjøre hus, motor og gir

⚠ ADVARSEL! Fare for skader på det elektriske anlegget ved inntrengen av vann! Bruk fortrinnsvis trykkluft og børste/pensel til rengjøring.

Ikke sprøyt vann eller bruk høytrykksspyler på motoren eller alle lagerpunktene (hjul, gir, knivlagre).

Vann som trenger inn i tenningsanlegget, forgasser og luftfilteret kan føre til feil. Vann i lager-

punktene kan føre til tap av smøring og dermed til ødeleggelse av lagrene.

Til fjerning av smuss og gressrester bruk en fille, håndkost, langskaffet pensel eller liknende.

8 VEDLIKEHOLD

⚠ ADVARSEL! Farer ved vedlikehold! For alle vedlikeholdsarbeider gjelder:

- Stans motoren og trekk ut tenningsnøkkelen.
- Trekk av tennpluggetten(e).
- Verneinnretninger som tas av under vedlikeholdet, må settes på igjen etter vedlikehold.
- **FORBRENNINGSFARE:** Arbeid på plenraktoren først når den er avkjølt. Motor, gir og lyd-demper blir svært varme!
- **KUTTFARE:** Vær forsiktig med de skarpe knivene under arbeid på skjæreverktøyet. På skjæreverktøy med flere skjæreinnetninger kan bevegelsen av et skjæreverktøy føre til bevegelse av det andre.
- Ved utskifting av deler skal det bare brukes originale reservedeler.
- Oppsøk et fagverksted eller kontakt produsenten dersom du er i tvil.

8.1 Vedlikeholdsplan

Følgende arbeider bør utføres av brukeren selv. Alle øvrige vedlikeholds-, service- og reparasjonsarbeider skal utføres på et autorisert serviceverksted.

i MERK Ved sterk belastning og ved høyere temperaturer kan det være nødvendig med kortere vedlikeholdsintervaller enn det som er angitt i tabellen.

Følg dessuten de anbefalte, årlige smøringsintervallene etter smøreskjemaet.

Aktivitet	Før hver bruk	Etter hver bruk	Etter de første 5 timene	Etter 25 driftstimer	Etter 50 driftstimer	Før hver lagring
Kontroller motoroljenivået ^{*)}	X					
Skift motorolje ^{*)}			X			X
Rengjøring av luftfilter ^{*)}				X		
Skift ut luftfilter ^{*)}					X	
Kontroller tennpluggen ^{*)}					X	
Kontroller bremsen (prøvebremsing på rett strekning)	X					

Aktivitet	Før hver bruk	Etter hver bruk	Etter de første 5 timene	Etter 25 driftstimer	Etter 50 driftstimer	Før hver lagring
Kontroller dekktrykk	X					
Kontroller klippeknivene	X					
Kontroller for løse deler	X					X
Kontroller kilereim (visuell kontroll)				X		
Rengjøring av plenraktoren		X				
Rengjør luftinnsugningsgitter på motor ^{*)}	X					
Rengjør gir for gress- og klipperester		X		X		

)* Se bruksanvisningen til motorprodusenten

8.2 Smøreskjema

For å garantere at bevegelige deler roterer lett, anbefaler vi å smøre minst følgende punkter én gang i året.

Rengjør alle stedene som skal smøres før smøring eller spray inn med en fille. Bruk ikke vann for å unngå eventuell korrosjon.

Smørepunkter:

- Smør smørenippelen på akseltappen til høyre og venstre (16) med universalfett.
- Spray lagringen til forakselen på rammen (16/1) inn med olje.
- Smør tannsegmentet og pinjongene på styresnekken (17) med universalfett.
- Smør rullelager og nav på for- og bakaksel (18 / 15) med universalfett.

f MERK For å smøre for- og bakhjulene må akslene og lagrene demonteres.

- Dreie- og lagerpunkter: Smøring av alle bevegelige dreie- og lagerpunkter.

8.3 Hjulsift

Hjulsift må bare foretas på et vannrett og fast underlag.

1. Stans plenraktoren og trekk ut tenningsnøkelen.
2. Trakk bremsepedalen (04/1) helt ned, og lås den fast med festespaken (04/2).
3. Sikre plenraktoren med stoppeklosser for å hindre bortrulling. Legg klossene under på siden som ikke skal løftes.

4. Løft plenraktoren med et egnet løfteredskap (f.eks. sakseløftebord) på siden hvor hjulet skal skiftes ut. Løft traktoren til hjulet som skal skiftes ut, dreier fritt rundt.

Merk! Fare for skader på apparatet.

Vær oppmerksom på at ingen traktorelementer bøyes under løfting. Sett løfteverktøyet kun under stabile metalldeleer.

5. Sikre plenraktoren via et bærende element på kjørestellet med et stabilt underlag (f.eks. trestykke) slik at den ikke kan falle ned hvis løfteredskapet glir eller vipper.
6. Trekk hjulkapslingen (14/1) av.
7. Trykk låseskiven (14/2) av med skrutrekker. Sørg for at den ikke kommer bort.
8. Trekk underlagsskiven (14/3) av.
9. Trekk hjulet av akselen.
Merk: Ikke mist passfjærene når bakhjulene trekkes av akselen!
10. Rengjør akselen og hullet i hjulet, og smør begge med universalfett før ny montering.
11. Sett hjulet på akselen.
Merk: Når bakhjulene settes på, må sporene til passfjærene og bakhjulet stå overfor hverandre slik at passfjærene lar seg skyve inn uten makt.
12. Sett underlagsskiven på akselen.
13. Trykk låseskiven inn i sporet på akselen. Hvis du eventuelt bruker en tang til dette, sørg for at tangen ikke skader akselen.
14. Sett hjulkapslingen på akselen.
15. Fjern sikringsstøtten, og la traktoren synke forsiktig ned på bakken med løfteredskapet.

8.4 Starterbatteri

Ingen lader for startbatteriet inkluderes i leveransen av plentraktoren.

Nøyaktig batteribetegnelse: Se batterikasse. Startbatteriet befinner seg under motordekslet.

Normalt er startbatteriet ladet fra fabrikk.

Sikkerhetshenvisninger

⚠ ADVARSEL! Fare pga. feil håndtering av startbatteriet! For å unngå farer som kan oppstå ved feil håndtering av batteriet, ta hensyn til de følgende punkter!

- Startbatteriet må ikke lagres, brukes eller settes bort i umiddelbar nærhet av åpen ild. Det er fare for eksplosjon.
- Oppbevar startbatteriet til vinterlagring i et kaldt, tørt rom (10 - 15 °C). Unngå temperaturer under frysepunktet under lagring.
- La startbatteriet ikke stå et lengre tidsrom uladd. Hvis startbatteriet ikke skal brukes over en lengre periode, skal det lades med en egnet lader.
- Du må ikke ødelegge startbatteriet. Elektrolitten (svovelsyre) forårsaker etsninger på hud og klær – vask umiddelbart med rikelige mengder vann.
- Hold startbatteriet rent. Tørk bare av med en tørr klut. Bruk ikke vann, bensin, forynningsmiddel eller liknende for dette!
- Hold tilkoblingspolene rene og smør dem med polfett.
- Du må ikke kortslutte tilkoblingspolene.

Lade startbatteriet

Lading er nødvendig:

- før lagring i løpet av vintersesongen
- hvis traktoren står i lengre periode (mer enn 3 måneder)

⚠ ADVARSEL! Fare for feil lading av startbatteriet. Ladestrømmen til laderen må ikke overskride 5 A, og ladespenningen må være på maks. 14,4 V. Ved høyere ladespenning er det fare for eksplosjon av startbatteriet! Trekk alltid ut tenningsnøkkelen ved arbeider på batteriet.

Vi anbefaler å lade det vedlikeholdsfrie og gassette startbatteriet med en lader spesielt egnet til dette (denne får du hos forhandleren).

Følg bruksanvisningen til laderprodusenten før lading av startbatteriet.

⚠ FORSIKTIG! Kortslutningsfare! For å unngå en kortslutning ta alltid først minuskabelen (-) av batteriet, og klem den alltid på som siste. Trekk alltid ut tenningsnøkkelen ved arbeider på batteriet.

1. Trekk ut tenningsnøkkelen (02/4).
2. Åpne motordekslet.
3. Koble klemmene til laderen på batteriets tilkoblingspoler.

ⓘ MERK Overhold polaritet:

- rød klemme = plusspol (+)
 - svart klemme = minuspol (-)
4. Koble laderen til strømmettet, og slå den på.

8.5 Demontere klippeaggregatet

For bruk av traktoren i vintermodus og for skifte av kilereimen skal klippeaggregatet demonteres.

1. Sving rattet helt til venstre (19).
2. Løsne sylinderskruen (20) på sjakholderen med 5–6 omdreininger.
3. Senk klippeaggregatet i den laveste stillingen "1" og lås (21), se *Kapittel 6.6.1 "Still inn klippehøyde (06, 08)", side 269*.
4. Hekt av trekkfjæren på klippeaggregatet (22).
5. Still klippeaggregatet helt opp igjen (23).
6. Hekt av kilereim-kanalen (24).
7. Hekt av kilereimen fra kilereimskiven på motoren (25).
8. Senk klippeaggregatet i den laveste stillingen "1" igjen og lås (26), se *Kapittel 6.6.1 "Still inn klippehøyde (06, 08)", side 269*.
9. Sikringsstiftene (4 stykker) (27) på holdebøylen til klippeaggregatet fjernes.
10. Trekk holdebøylen av over boltene (27).
11. Sett høydejusteringsspaken i høyeste stilling "7" (=transportstilling) og lås (28), se *Kapittel 6.6.1 "Still inn klippehøyde (06, 08)", side 269*.

8.6 Skifte kilereimen

For å skifte kilereimen skal du oppsøke et autorisert fagverksted.

9 TRANSPORT

Ved transport av plentraktoren med transportapparatet (f.eks. bitilhenger) må klippeaggregatet underbygges til avlastning av klippeaggregatets oppheng.

Sørg for at transportmidlet har tilstrekkelig bæreevne og egnet sikring av plenraktoren ved transport.

10 OPPBEVARING

Plenraktoren skal parkeres beskyttet mot vær og vind, spesielt mot fuktighet, regn og konstant, direkte sollys.

Oppbevar aldri plenraktoren med drivstoff på tanken i en bygning hvor det er mulig at drivstoffdamp kan komme i kontakt med åpen ild eller gnister. Parker plenraktoren bare i rom som er egnet til parkering av motorkjøretøy.

Sett plenraktoren ved lagring i lengre perioder, f.eks. i løpet av vinteren, bort med tom drivstofftank så langt som mulig. Drivstoffet kan dunste bort.

Før langtidslagring skal drivstoffet på tanken og i forgasseren tømmes for å forebygge avlagringer og dermed startvanskeligheter. Søk råd om dette på fagverkstedet.

11 FEILSØKING

⚠ FORSIKTIG! Fare for personskader. Apparatdeler med skarpe kanter og bevegelige apparatdeler kan føre til skader.

- Bruk alltid vernehansker ved vedlikeholds-, stelle- og rengjøringsarbeider!

i MERK Ved feil som ikke er oppført i denne tabellen, eller som du ikke selv kan utbedre, henvend deg til vår kundeservice.

Feil	Årsak	Utbedring
Motoren starter ikke.	Drivstoffmangel.	Fyll på tanken; kontroller tanklufting; kontroller drivstoffilter.
	Dårlig, tilsmusset drivstoffet; gammelt drivstoff på tanken.	Bruk alltid ferskt drivstoff fra ren kanne; rengjør forgasseren (kundeserviceverksted).
	Luftfilteret er tilsmusset.	Rengjør luftfilter (se bruksanvisningen til motorprodusenten).
	Ingen tenningsgnist.	Rengjør tennpluggen, ev. sett i ny, kontroller tenningskabelen, kontroller tenningsanlegget (kundeserviceverkstad).
	Som følge av flere startforsøk for mye drivstoff i motorforbrenningskammeret.	Skrut ut tennpluggen og tørk av.
Starteren fungerer ikke.	Tomt eller svakt startbatteri.	Lad startbatteriet.
	Sikkerhetsbryteren på førerisetet fungerer ikke.	Sett deg riktig på førerisetet; bryteren er defekt.
	Sikkerhetsbryteren på bremsepedalen fungerer ikke.	Tråkk bremsepedalen helt ned.
	Klippeaggregatet er koblet inn.	Koble ut klippeaggregatet.
	Sikring på (+)-kabelen på startbatteriet.	Kontroller sikring, eventuelt skift ut.
Motorytelsen synker.	For høyt eller for fuktig gress.	Korriger klippehøyde; skaff frirom for klippeaggregatet ved å rygge litt.
	Luftfilteret er tilsmusset.	Rengjør luftfilter (se bruksanvisningen til motorprodusenten).
	Forgasserinnstillingen stemmer ikke.	Få innstillingen kontrollert (kundeserviceverksted).

Feil	Årsak	Utbedring
	Knivene er svært slitte.	Skift knivene (kundeserviceverksted).
	Kjørehastigheten er for høy.	Reduser kjørehastigheten.
Plentraktoren vibrerer sterkt.	Klippeaggregatet er skadet.	Kontroller klippeaggregatet (kundeserviceverksted).
Plentraktoren starter ikke.	På hydrostatdrivverk: ingen fremdrift.	Legg om forbikoblingsspaken til driftstilling (se <i>Kapittel 6.3 "Skyve plentraktoren (10, 11)", side 268</i>).
Uren klipping.	Knivene er slitte, sløve.	Skift knivene eller slip dem. Avbalanser slippede kniver (kundeserviceverksted)!
	Feil klippehøyde.	Korriger klippehøyden.
	For lavt motorturtall.	Still inn maksimalt motorturtall.
	Kjørehastigheten er for høy.	Reduser kjørehastigheten.
	Forskjellig dekktrykk i dekkene.	Pump opp til riktig lufttrykk. Les av riktig lufttrykk på dekkene.
Fremdrift, brems, kobling og klippeaggregat.		La traktoren bare bli kontrollert av et kundeserviceverksted!

12 KUNDESERVICE/SERVICE

Ved spørsmål om garanti, reparasjon eller reservedeler henvend deg til det nærmeste AL-KO-serviceverkstedet. Dette finner du på Internett på følgende adresse:

www.alko-garden.com/service-contacts

Flere opplysninger om reservedeler finner du på: www.alko-garden.com/spareparts

14 GARANTI

Vi utbedrer eventuelle material- eller produksjonsfeil på maskinen innenfor den lovmessige foreldelsesfristen for mangelskrav ved at vi velger å foreta en reparasjon eller levere et nytt produkt. Foreldelsesfristen fastlegges ut fra gjeldende lovgivning i landet hvor maskinen ble kjøpt.

Vår garanti gjelder kun ved:

- overholdelse av bruksanvisningen
- Sakkyndig behandling
- Bruk av originale reservedeler

Garantien gjelder ikke ved:

- Egenutførte reparasjonsforsøk
- Egenutførte tekniske endringer
- Ikke tiltenkt bruk

Følgende omfattes ikke av garantien:

- Lakkskader som skyldes normal slitasje
- Slitasjedeler som på reservedelskortet er merket med xxxxxx (x) ramme
- Forbrenningsmotorer (for disse gjelder de garantivilkårene til den respektive motorprodusenten)

Garantitiden begynner å løpe med kjøpet til den første sluttbrukeren. Fakturadatoen er utslagsgivende. Ved garantikrav henvender du deg til din forhandler eller til nærmeste autoriserte kundeservice med denne garantierklæringen og den originale kvitteringen. De lovbestemte mangelfordringene fra kjøper overfor selger forblir uberørt gjennom denne erklæringen.

KÄÄNNÖS ALKUPERÄISESTÄ KÄYTTÖOHJEESTA

Sisällysluettelo

1	Tämä käyttöohje.....	277
1.1	Kansilehden symbolit.....	277
1.2	Merkkien selitykset ja huomiosanat ...	277
2	Tuotekuvaus.....	277
2.1	Käyttötarkoituksen mukainen käyttö..	277
2.2	Mahdollinen vääränlainen käyttö	277
2.3	Laitteessa käytettävät merkinnät	278
2.4	Turvalliset ja suojukset	278
2.5	Tuotteen yleiskuva (01)	278
2.6	Hallintalaitteet	278
2.6.1	Vakioajelua (02).....	278
2.6.2	Vaihteiston käyttö (ajonopeus) (03).....	279
2.6.3	Jarrupoljin (04)	279
2.6.4	Hydrostaattinen jalkavaihte (03, 04).....	279
2.6.5	Lisävaruste "smart Cockpit" (05)*	279
2.6.6	Lisävaruste "leikkuukorkeuden säätö muistitoiminnolla" (07)*	280
3	Turvallisuusohjeet	280
4	Leikkurin purkaminen pakkauksesta ja asennustyöt.....	281
5	Käyttöönotto	281
5.1	Leikkuukoneiston tarkistaminen.....	281
5.2	Öljyn täyttäminen	281
5.3	Polttoaineen täyttäminen	281
5.4	Rengaspaineen tarkistaminen	282
5.5	Käsinojen* korkeuden säätö (09).....	282
5.6	Turvallisten ja suojusten tarkistaminen	282
5.6.1	Jarrukytkimen tarkistaminen.....	282
5.6.2	Leikkuukoneiston kytkimen tarkistaminen	282
5.6.3	Istuinkytkimen tarkistaminen	282
6	Leikkurin käyttö	282
6.1	Yleiset valmistelut	283
6.2	Tarvikkeiden käyttö.....	283
6.3	Ajoleikkurin työntäminen (10, 11)	283
6.4	Moottorin käynnistäminen ja sammuttaminen	283
6.5	Ajaminen leikkurilla	283
6.5.1	Ajovalmistelut alle 10 °C:n lämpötilassa.....	284
6.5.2	Ajaminen hydrostaattisella jalkavaihteella.....	284
6.5.3	Ajaminen vakionopeudensäätimen kanssa.....	284
6.5.4	Ajaminen ja leikkaaminen rinneissä	284
6.6	Ruohon leikkaaminen ajoleikkurilla	284
6.6.1	Leikkuukorkeuden säätö (06, 08)	284
6.6.2	Leikkuukoneiston kytkeminen päälle	285
6.6.3	Leikkaaminen peruuttamalla	285
6.6.4	Leikkuukoneiston kytkeminen pois päältä.....	285
6.6.5	Bioleikkaus (12, 13)	285
6.6.6	Leikkuuväli	286
6.6.7	Pitkän ruohon leikkaaminen.....	286
6.6.8	Terähuolto.....	286
7	Ajoleikkurin puhdistaminen	286
7.1	Kotelon, moottorin ja vaihteiston puhdistaminen	286
8	Kunnossapito	287
8.1	Huoltokaavio	287
8.2	Voitelukaavio	288
8.3	Pyöränvaihto	288
8.4	Käynnistysakku	288
8.5	Leikkuukoneiston irrottaminen	289
8.6	Kiilalahinan vaihtaminen	289
9	Kuljetus.....	289
10	Säilytys	289
11	Ohjeet häiriötilanteissa	290
12	Asiakaspalvelu ja huolto	291
13	Vaatimustenmukaisuusvakuutukseen liittyviä tietoja.....	291
14	Takuu ja tuotevastuu	291

1 TÄMÄ KÄYTTÖOHJE

- Saksankielinen versio on alkuperäinen käyttöohje. Kaikki muut kieliversiot ovat alkuperäisen käyttöohjeen käännöksiä.
- Säilytä käyttöohje aina siten, että voit tarvittaessa tarkistaa siitä tarvitsemasi laitetta koskevat tiedot.
- Luovuta käyttöohje aina laitteen mukana.
- Lue käyttöohjeeseen sisältyvät turvallisuusohjeet ja varoitukset ja noudata niitä.
- Ajoleikkureihin on saatavana eri varusteluja. Huomaa, että ajoleikkuri ei välttämättä ole aivan samanlainen kuin kuvissa. Jos sinulla on vaikeuksia kuvausten tulkitsemisessä, ota yhteyttä pätevään huoltokorjaamoon tai valmistajaan.
- Noudata toimitukseen sisältyvää asennusohjetta ja polttomootorin käyttöohjetta.

1.1 Kansilehden symbolit

Symboli	Merkitys
	Lue tämä käyttöohje ehdottomasti huolellisesti läpi ennen käyttöönottoa. Käyttöohjeen lukeminen on laitteen turvallisen ja häiriöttömän käytön edellytys.
	Käyttöohje
	Älä käytä bensiinillä toimivaa laitetta avotulen tai lämmönlähteiden läheisyydessä.

1.2 Merkkien selitykset ja huomiosanat

⚠ VAARA! Tarkoittaa välittömän vaaran aiheuttavaa tilannetta, joka aiheuttaa kuoleman tai vakavan loukkaantumisen, jos sitä ei vältetä.

⚠ VAROITUS! Tarkoittaa mahdollisesti vaarallista tilannetta, joka voi aiheuttaa kuoleman tai vakavan loukkaantumisen, jos sitä ei vältetä.

⚠ VARO! Tarkoittaa mahdollisesti vaarallista tilannetta, joka voi aiheuttaa lievän tai keskivaikean loukkaantumisen, jos sitä ei vältetä.

ⓘ HUOMAUTUS! Tarkoittaa tilannetta, joka voi aiheuttaa aineellisia vahinkoja, jos sitä ei vältetä.

ⓘ HUOMAUTUS Lisätietoja laitteesta ja sen käytöstä.

2 TUOTEKUVAUS

Sivulle heittävästä ajoleikkureista on saatavana eri malleja. Varmista tähän käyttöohjeeseen sisältyviä kuvauksia lukiessasi, että luet juuri omaa ajoleikkuriasi koskevaa kuvausta.

Ajoleikkurisi ominaisuuksia:

- Vaihteisto: hydrostaattinen jalkakäyttöinen
- Teräkytkin: sähkömagneettinen
- Sivulle heittävä leikkuukoneisto sis. sulkulukuun allesilppuamista varten

Mallikohtaisia eroja:

- Moottorityyppi
- Moottorin teho
- Leikkuuleveys

Vaihteistotyyppi:

- T3
- G700

2.1 Käyttötarkoituksen mukainen käyttö

Ajoleikkuri on tarkoitettu ruohon leikkaamiseen yksityispihoilla ja -puutarhoissa pinnoilla, joiden kaltevuus on enintään 10° (18 %). Muu käyttö, kuten allesilppuaminen, on sallittua ainoastaan alkuperäistarvikkeita käytettäessä ja suurimpia sallittuja kuormitusarvoja noudattaen.

Laite on tarkoitettu ainoastaan yksityiskäyttöön. Kaikenlainen muu käyttö ja laitteeseen tehtävät muutokset ja lisäykset katsotaan käyttötarkoituksesta poikkeavaksi käytöksi, jonka seurauksena on takuun raukeaminen, vaatimustenmukaisuuden menettäminen sekä valmistajan kaikenlaisen vastuun raukeaminen käyttäjälle tai ulkopuolisille aiheutuvista vahingoista.







2.2 Mahdollinen vääranlainen käyttö

Ajoleikkuria ei ole tarkoitettu kaupalliseen käyttöön yleisissä puistoissa tai urheilupaikoilla eikä maa- ja metsätalouskäyttöön.

⚠ VAROITUS! Ajoleikkurin ylikuormitus aiheuttaa vaaraa! Varo ylittämästä sallittuja veto-kuormia ja pinnan kaltevuuksia varsinkin perävaunua käytettäessä. Arvojen ylittyessä ajoleikkurin jarrutusteho ei ehkä riitä, ja seurauksena voi olla vaaratilanteita!

ⓘ HUOMAUTUS Huomaa, ettei ajoleikkuria ole hyväksytty käytettäväksi tieliikenteessä, joten sillä ei saa ajaa yleisillä teillä!

2.3 Laitteessa käytettävät merkinnät

	Lue käyttöohje ennen käyttöönottoa!
	Leikkaamisen aikana työskentelyalueella ei saa oleskella asiattomasti. Kielto koskee etenkin lapsia ja eläimiä.
	Poista avain virtalukosta ennen huolto- ja korjaustöitä!
	Huomio – vaara! Pidä kädet ja jalat loitolla teräkoneistosta!
	
	Älä aja rinteissä, joiden kaltevuus on yli 10° (18 %)! 
	
	
	Vaara: Tämän kohdan päälle ei saa astua!
	Kuumien pintojen aiheuttama palovammojen vaara!

2.4 Turvalaitteet ja suojuukset

⚠ VAROITUS! Turvalaitteiden ja suojusten poistaminen ja peukalointi aiheuttavat vaaraa! Käyttö on kielletty, jos turvalaitteita tai suojuksia on poistettu tai muutettu. Vioittuneet turvalaitteet ja suojuukset on korjattava tai vaihdettava välittömästi!

Tärkeimpiä turvalaitteita ja suojuksia ovat:

- jarrukytkin
- leikkuukoneistokytkin
- allesilppuamisen sulkuluukku
- istuinkytkin
- leikkuukoneiston suojuukset
- sivuheittotorven suojuus

2.5 Tuotteen yleiskuva (01)

Nro	Osa
1	Ohjauspyörä
2	Kojelauta
3	Konepelti
4	Jarrupoljin
5	Peruutusvaihte
6	Ajovaihte
7	Jarrupolkimen lukituskahva
8	Vakionopeudensäätimen vipu*
9	Leikkuukoneisto
10	Allesilppuamisen sulkuluukku
11	Sivuheittotorven suojuus
12	Vaihteiston ohitusvipu
13	Leikkuukorkeuden säätö ■ muistitoiminnolla*
14	Kuljettajanistuin ■ käsinojilla*

* Varustelu on mallikohtaista ja vaihtelee

2.6 Hallintalaitteet

Seuraavassa kuvataan sivulle heittävien ajoleikkurien hallintalaitteet. Varmista, että luet juuri omaa ajoleikkuriasi koskevan kuvauksen.

2.6.1 Vakiokojelauta (02)

Seuraavassa kerrotaan vakiomallisen kojelaudan laitteista.

Moottorin kierrosluvun säätely

⚠ HUOMAUTUS Huomaa, että säätimen käyttö vaikuttaa ajokäytössä ajonopeuteen!

Säätimet, joihin sisältyy rikastin:

Säädintä (02/2) siirtämällä moottorin kierroslukua voi suurentaa ja pienentää. Säätimen vieminen yläasentoon kytkee rikastimen toimintaan.

 Rikastimen kytkeminen päälle: Työnnä säädin yläasentoon rikastinsymbolin kohdalle. Käytä tätä asentoa ainoastaan moottorin käynnistämiseen.

Ohje: Joissakin leikkurimalleissa kojelaudassa on erillinen rikastintytkin (02/1). Sitä on vedettävä leikkurin käynnistämiseksi. Kun moottori on käynnistynyt, työnnä tytkin hitaasti takaisin lähtöasentoon!

 Leikkuukäyttö: Tässä asennossa moottori käy suurimmalla kierrosluvulla.

 Tyhjäkäynti: Tässä asennossa moottori käy pienimmällä kierrosluvulla.

Virtalukko (02/4)

Asento	Toiminto
0	Moottori pois päältä. Avaimen voi poistaa.
I	Valot päällä. Moottorin käynnistämisen jälkeen tässä asennossa sytytetään valot.
II	Käyttöasento moottorin käydessä.
III	Käynnistysasento moottorin käynnistämistä varten. Päästä avaimesta irti heti, kun moottorin käy. Avain palautuu käyttöasentoon II.

2.6.2 Vaihteiston käyttö (ajonopeus) (03)

Ajoleikkureissa on hydrostaattinen jalkavaihde. Joissakin malleissa on vakionopeudensäädin.

Eteenpäin ajoa ja peruuttamista varten on kaksi erillistä poljinta oikealla puolella.

Ajo-suunta	Kuvaus
Eteen	Paina oikeaa poljinta (03/2), kun haluat ajaa eteenpäin.
Taakse	Paina vasenta poljinta (03/1), kun haluat peruuttaa. <i>Ohje:</i> Jos painetaan ainoastaan peruutuspoljinta, leikkuukoneisto pysähtyy. Leikkaaminen peruutusvaihteella: Ruohon leikkaaminen ajoleikkurilla.

2.6.3 Jarrupoljin (04)

- **Jarru:** Kun painat jarrupolkimen (04/1) pohjaan, jarru vaikuttaa vaihteistoon ja ajoleikkuri jarruttaa.
- **Seisontajarru:** Kun jarrupoljin (04/1) on pohjassa ja vedät lukitusvipua (04/2) ylöspäin, jarru lukittuu. Jarru vapautuu, kun painat jarrupolkimen uudelleen pohjaan.

2.6.4 Hydrostaattinen jalkavaihde (03, 04)

Hydrostaattista jalkavaihdetta käytetään kahdella polkimella (03/1 ja 03/2).

Kun haluat **lähteä liikkeelle**, vapauta moottorin ollessa käynnissä ensin seisontajarru (04/2) ja paina sen jälkeen eteenpäin ajon poljinta (03/2) tai peruutuspoljinta (03/1). Mitä alemmas painat polkimen, sitä nopeammin ajoleikkuri liikkuu valittuun suuntaan.

Ajaminen eteenpäin: Paina oikealla puolella olevaa ulompaa poljinta (03/2).

Peruuttaminen: Paina oikealla puolella olevaa sisempää poljinta (03/1).

2.6.5 Lisävaruste "smart Cockpit" (05)*

* Jos "smart Cockpit" ei sisälly toimitukseen, sen voi hankkia jälkikäteen lisävarusteena.

"smart Cockpit", Bluetooth-kykyinen älypuhelin ja AL-KO inTOUCH -sovellus parantavat huomattavasti Premium-ajoleikkurisi käyttömukavuutta.

"smart Cockpitin" USB-latausliitännällä voit ladata älypuhelinia ajon aikana. Jos älypuhelimesi soveltuu induktiiviseen lataukseen, voit lisäksi hankkia laajennusmoduulin induktiivista latausta varten.

Käännä alan erikoisliikkeen puoleen.

HUOMAUTUS! Piirilevyn rikkoutumisvaara.

Jos käynnistysakku kytketään irti ajoleikkurin ollessa käynnissä, "smart Cockpitin" elektroniikkalevyt voivat rikkoutua.

- Käännä virta-avain asentoon "0" (sytytysvirta katkaistu), ennen kuin kytket käynnistysakun irti.
- Älä koskaan käytä ajoleikkuria ilman käynnistysakkuja.

2.6.5.1 Langaton Bluetooth-moduuli ja AL-KO inTOUCH -sovellus

"smart Cockpit" sisältää langattoman Bluetooth-moduulin. Sen avulla älypuhelin voidaan kytkeä langattomasti ajoleikkuriin.

Ensimmäinen kytkentä voidaan tehdä 60 sekunnin kuluessa siitä, kun virta-avain on käännetty mihin tahansa asentoon (asento I, II tai III).

Ensimmäisen kytkentäkerran jälkeen Bluetooth-moduuliin voidaan muodostaa yhteys aina, kun ajoleikkuri on käynnissä.

AL-KO inTOUCH -sovellus

Älypuhelimellasi on oltava internet-yhteys AL-KO inTOUCH -sovelluksen asentamista ja verkkotoimintojen käyttöä varten. Älypuhelin muodostaa internet-yhteyden joko matkapuheliverkon tai WiFi-verkon kautta.

AL-KO inTOUCH -sovelluksesta on saatavissa Android-laiteversio Google Play Storessa ja iOS-laiteversio Apple App Storessa:



<https://alko-garden.com/smart-connect/>

Skannaamalla tämän QR-koodin saat ohjeita AL-KO inTOUCH -sovelluksen asentamiseksi älypuhelimellesi. Lisäksi saat muita laitteitasi koskevia tietoja. Sen avulla voit yhdistää "smart-connect"-laitteesi myös internetiin.

1. Käynnistä AL-KO inTOUCH -sovellus.
2. Luo käyttäjätili valitsemalla "Rekisteröidy" tai kirjaudu sisään olemassa olevilla käyttäjätunnuksilla kohdassa "Kirjaudu sisään". Jos olet aiemmin rekisteröitynyt verkkokaupassamme, voit käyttää samaa käyttäjätiliä.
3. Täydennä uusi laite kohdassa "Lisää uusi laite".
4. Noudata näkyviin tulevia ohjeita.
5. Jos laitteesi "smart-connect"-kykyinen, suorita "smart-connect"-apuohjelma laitteen läheisyydessä.
6. Noudata näkyviin tulevia ohjeita.

Ajoleikkurin toimintahäiriöiden yhteydessä jälleenmyyjä voi auttaa asennetun AL-KO inTOUCH -sovelluksen avulla. Tällöin jälleenmyyjä tarvitsee käyttöoikeuden AL-KO inTOUCH -sovellukseen.

HUOMAUTUS AL-KO inTOUCH -sovellus päivitetään automaattisesti internetin kautta (FO-TA: laiteohjelmiston langaton päivitys).

2.6.5.2 "Smart Home" / "Smart Garden" -toiminnot (IFTTT)

AL-KO inTOUCH -sovelluksen avulla voidaan suorittaa enintään 3 IFTTT-toimintoa (IFTTT: eh-tolause "If This Then That"). Nämä toiminnot on asetettava aiemmin osoitteessa <https://ifttt.com/>

(esim. "Smart Home"- tai "Smart Garden" -laitteiden ohjaus, kastelun päällekytkeminen, autotallinoven avaaminen). IFTTT-toiminnot voivat olla maksuttomia tai maksullisia palveluntarjoajan tilausmallista riippuen.

HUOMAUTUS Tarkempia tietoja IFTTT-sovelluksista löydät osoitteesta: <https://alko-garden.de/ifttt-de/>

2.6.6 Lisävaruste "leikkuukorkeuden säätö muistitoiminnolla" (07)*

* Jos muistitoiminto ei sisälly toimitukseen, sen voi hankkia jälkikäteen lisävarusteena.

Leikkuukorkeuden säätömekanismi tallentaa säädetyt leikkuukorkeuden, kun leikkuukoneisto täyttyy nostaa kuljetusasentoon keräyssäiliön tyhjentämistä varten. Näin varmistetaan, että leikkausta voi jatkaa tyhjennyksen jälkeen samalta korkeudelta.

- Esivalitsinivulla (07/1) valitaan leikkuukorkeus:
 - Taso 1: matalin esivalittava leikkuukorkeus
 - Taso 6: korkein esivalittava leikkuukorkeus
- Leikkuukorkeuden säätöivulla (07/2) asetetaan kuljetusasento "7=T". Tämä asento on samalla korkein leikkuukorkeus (ei esivalittavissa).

Esivalitut leikkuukorkeudet 1–6 näkyvät selvästi kuljettajan paikalta esivalintavivun ilmaisimissa (07/3). Korkeudensäätöivulla leikkuukoneisto nostetaan tai lasketaan esivalitulle leikkuukorkeudelle.

Leikkuukorkeuden säätö: katso *Luku 6.6.1 "Leikkuukorkeuden säätö (06, 08)", sivu 284.*

3 TURVALLISUUSOHJEET

- Lapset tai muut henkilöt, jotka eivät ole lukee käyttöohjetta, eivät saa käyttää laitetta.
- Noudata käyttäjän vähimmäisikää koskevia paikallisia määräyksiä.
- Kiellä lapsia ja nuoria leikkimästä laitteella.
- Käytä laitetta ainoastaan päivänvalossa tai hyvässä keinovalaistuksessa.
- Muiden henkilöiden oleskelu vaara-alueella on kielletty.
- Käyttäjä on vastuussa muille henkilöille ja heidän omaisuudelleen aiheuttamistaan vahingoista.

- Käytä vain alkuperäisvaraosia ja alkuperäis-tarvikkeita.
- Vain valmistaja tai sen valtuuttama huoltoyri-tys saa korjata laitteen.
- Käytä kuulonsuojaimia.
- Ajoleikkuria ei ole hyväksytty käytettäväksi tieliikenteessä, joten sillä ei saa ajaa yleisillä teillä.
- Älä leikkaa ruohoa ukkosella. Laitetta ei ole suojattu salamanskuilulta.
- Käyttäjän lisäksi laitteen kyydissä ei saa olla muita.
- Älä leikkaa rinteissä, joiden kaltevuus on yli 10° (18 %).
- Ajoleikkuria ja/tai siihen kiinnitettyä tarviketta ei saa käyttää eikä niillä saa työskennellä al-koholin, huumeiden tai lääkkeiden vaikutuk-sen alaisena, sillä ne voivat vaikuttaa reak-tionopeuteen.
- Leikkaa aina poikittaisuunnassa rinteessä.
- Noudata yleisiä, kunnan alueella sallittuja työskentelyaikoja.
- Ajoleikkuri on painava, joten se voi aiheuttaa vakavia vammoja. Noudata erityistä varovai-suutta, kun kuormaat ajoleikkuria kuljetusajo-neuvoon tai perävaunuun tai poistat sitä kyy-distä.
- Ajoleikkuria ei saa hinata. Kuljeta sitä yleisillä teillä sopivassa kuljetusajoneuvossa.
- Älä käytä ajoleikkuria huonosti tuulettuvissa tiloissa, kuten autotallissa. Pakokaasu sisältää myrkyllistä häkää eli hiilimonoksidia hä-kää ja muita haitallisia aineita.
- Aina ennen käyttöä:
 - Tarkista sivuheitto-ruuvin luukku kulumi-sen ja vaurioiden varalta.
 - Tarkista aluslappuamisen sulkuluukku ku-lumisen ja vaurioiden varalta.

4 LEIKKURIN PURKAMINEN PAKKAUKSESTA JA ASENNUSTYÖT

Pura leikkuri pakkauksesta ja asenna se tuotteen mukana toimitetun asennusohjeen mukaisesti.

f HUOMAUTUS Noudata myös toimitukseen sisältyvää polttomootorin valmistajan käyttöoh-jetta.

⚠ VAROITUS! Puutteellisen asennuksen ai-heuttama vaara! Puutteellisesti asennetun ajoleikkurin käyttö voi aiheuttaa vakavia vammoja tai vaurioita.

- Ajoleikkurin saa ottaa käyttöön vasta sitten, kun se on asennettu kokonaan.
- Suorita kaikki asennusohjeessa kuvatut asennusvaiheet. Jos olet epävarma, pyydä ennen laitteen käyttöönottoa ammattilaisen arvio siitä, onko asennus suoritettu oikein!
- Varmista, että kaikki turvalaitteet ja suojukset ovat paikallaan ja toimivat asianmukaisesti!

5 KÄYTTÖÖNOTTO

5.1 Leikkuukoneiston tarkistaminen

Ennen käyttöä on aina tarkistettava silmämääräi-sesti, onko teräkoneistossa, kiinnityspulteissa tai leikkuukyksikössä kaiken kaikkiaan merkkejä kulu-misesta tai vaurioista. Epäkeskisyyden välttämiseksi kuluneet tai vaurioituneet terät on vaihdet-tava uusiin.

5.2 Öljyn täyttäminen

Ennen ensimmäistä käyttökertaa leikkuriin on täytettävä öljyt. Noudata moottorivalmistajan käyttöohjetta. Muista tarkistaa öljytaso säännölli-sesti ja lisätä öljyä tarvittaessa.

5.3 Polttoaineen täyttämisen

⚠ VAROITUS! Polttoaineen käsittelyyn liit-tyy vaaroja! Polttoaine on erittäin helposti sytty-vää. Tankkaa polttoainetta vain ulkosalla! Tupa-kointi kielletty! Tankkaaminen on kielletty mootto-rin käydessä tai ollessa kuumentunut!

Käytä polttoaineen täyttämiseen sopivaa suppiloa tai täyttöputkea, jotta polttoainetta ei pääse rois-kumaan moottoriin, verhoilulle tai maahan.

Turvallisuussyistä polttoainesäiliön korkki on muiden säiliöiden korkit on vaihdettava, jos niissä on vaurioita.

Jos polttoainetta on valunut yli, moottoria ei saa käynnistää. Leikkuri on siirrettävä pois polttoai-neen likaamasta paikasta, ja maahan, moottorille tai verhoilulle valunut polttoaine on imettävä lii-naan ja pyyhittävä pois.

Moottoria ei saa yrittää käynnistää ennen kuin polttoainehöyryt ovat haihtuneet.

Säilytä polttoainetta vain sille tarkoitetuissa as-tioissa.

Käytä lyijytöntä bensiniä, jonka oktaaniluku on vähintään 91.

Tankkaaminen

1. Sammuta moottori, jos se on käynnissä, ja poista varmuuden vuoksi avain virtalukosta.
2. Odota, kunnes moottori on jäähtynyt jonkin verran.
Varoitus! Räjähdyksivaara helposti syttyvän polttoaineen takia!
3. Avaa konepelti / polttoainesäiliön korkin kansi, jotta pääset käsiksi polttoainesäiliön korkiin.
4. Avaa polttoainesäiliön korkki ja tankkaa polttoainetta.
Huomio! Älä täytä polttoainesäiliötä liian täyteen!
5. Sulje polttoainesäiliön korkki.
6. Sulje konepelti / polttoainesäiliön korkin kansi.

5.4 Rengaspaineen tarkistaminen

- Tarkista rengaspaine säännöllisesti.
- Katso renkaasta, mikä sen vaatima ilmanpaine on (suositus: 1 baari).

i HUOMAUTUS 1 PSI = 0,07 baaria.

Rengaspaineen voi tarkistaa tavallisella jalka-pumpulla, sillä voi myös lisätä renkaaseen ilmaa.

5.5 Käsinojen* korkeuden säätö (09)

*: *Lisävaruste*

1. Käännä käsinoja (09/1) vähintään 10° ylöspäin (09/a).
Huomautus: Pyälletyn mutterin tunnistaa parhaiten, kun käsinoja on käännetty täysin ylös.
2. Kierrä kummankin käsinojan pyällettyä mutteria (09/2) nuolen suuntaan (09/b), kunnes haluttu korkeus on saavutettu:
 - +: Siirtää käsinojaa ylöspäin.
 - -: Siirtää käsinojaa alaspäin.
3. Käännä käsinojat takaisin alas.

5.6 Turvalaitteiden ja suojusten tarkistaminen

Turvalaitteet ja suojuukset on tarkistettava aina ennen ajoleikkurin käynnistämistä.

⚠ VAROITUS! Turvalaitteiden ja suojusten tarkistus voi aiheuttaa vaaraa! Turvalaitteet saa tarkistaa ainoastaan kuljettajanistuimella istuttaessa, eikä lähistöllä saa olla ihmisiä tai eläimiä!

Suorita kaikki tarkistukset tasaisella alustalla, jotta ajoleikkuri ei vahingossa lähde liikkeelle.

5.6.1 Jarrukytkimen tarkistaminen

Jarrukytkin estää moottorin käynnistämisen, jos jarrua ei paineta.

1. Moottori on pois päältä.
2. Istu kuljettajanistuimelle.
3. Vapauta seisontajarru painamalla jarrupoljinta (04/1).
4. Yritä käynnistää moottori (avain virtalukon asennossa III).

i HUOMAUTUS Moottori ei saa käynnistyä!

5.6.2 Leikkuukoneiston kytkimen tarkistaminen

Leikkuukoneiston kytkin varmistaa, ettei moottoria voi käynnistää leikkuukoneiston ollessa aktivoitu.

1. Moottori on pois päältä.
2. Istu kuljettajanistuimelle.
3. Paina jarrupoljinta (04/1) ja laita seisontajarru (04/2) päälle.
4. Aktivoi leikkuukoneisto (02/5, asento 1).
5. Yritä käynnistää moottori (avain virtalukon asennossa III).

i HUOMAUTUS Moottori ei saa käynnistyä!

5.6.3 Istuinkytkimen tarkistaminen

Istuinkytkin varmistaa, että moottori sammuu heti, jos leikkuukoneisto on toiminnassa mutta istuimelta poistutaan.

1. Istu kuljettajanistuimelle.
2. Paina jarrupoljinta (04/1) ja laita seisontajarru (04/2) päälle.
3. Käynnistä moottori ja anna sen käydä suurimmalla kierrosluvulla.
4. Aktivoi leikkuukoneisto (02/5, asento 1).
5. Kohottaudu ylös istuimelta (mutta älä poistu leikkurin päältä!).

i HUOMAUTUS Moottorin on sammuttava!

6 LEIKKURIN KÄYTTÖ

⚠ VAROITUS! Puutteelliset ajoleikkuria koskevat tiedot aiheuttavat vaaraa! Lue käyttöohje huolellisesti ennen käytön aloittamista! Kiinnitä erityistä huomiota turvallisuusohjeisiin! Suorita kaikki asennus- ja käyttöönottovaiheet tunnollisesti. Jos jokin on epäselvää, kysy neuvoa valmistajalta!

6.1 Yleiset valmistelut

- Käytä leikkaamisen aikana aina tukevia jalkineita ja pitkiä housuja. Älä koskaan käytä leikkuria avojaloin tai avoimet sandaalit jalassa.
- Tarkista ajoleikkurilla leikattava alue kokonaisuudessaan. Poista kaikki kivet, kepit, narut, luut ja muut esineet, jotka voivat tarttua leikkuriin tai sinkoutua sen osuessa niihin. Tarkkaile vierasesineitä myös leikkaamisen aikana.
- Suorita kaikki käyttöönoton yhteydessä kuvatut toimenpiteet. Tarkista erityisesti turvalaitteet ja suojukset.
- Kuormia saa vetää ainoastaan perävaunulla! Tukikuormaa ei saa ylittää.
- Ajoleikkurilla ei saa kuljettaa mitään tavaraa!

6.2 Tarvikkeiden käyttö

VAROITUS! Vääränlaiset tarvikkeet ja tarvikkeiden virheellinen käyttö aiheuttavat vaaraa! Käytä aina leikkurivalmistajan alkuperäistarvikkeita! Noudata kunkin osan mukana toimitettavaa käyttöohjetta!

Hyväksymättömien tarvikkeiden käyttö tai tarvikkeiden virheellinen käyttö voivat aiheuttaa vakavaa vaaraa käyttäjälle ja muille. Ajoleikkuri saattaa ylikuormittua. Seurauksena voi olla vakavia tapaturmia.

6.3 Ajoleikkurin työntäminen (10, 11)

VARO! Kaltevalla pinnalla työntämisen aiheuttama vaara! Työnnä ajoleikkuria vain vaakasuoralla pinnalla! Kaltevilla pinnoilla ajoleikkuri voi liikkua hallitsemattomasti alamäkeen.

Hydrostaattisen jalkavaihteen yhteydessä

Ohitusvipu (10/1) oikean takapyörän kotelossa.

Ohitusvivun lukituksen avaus, T3-vaihteisto:

1. Vedä ohitusvipu (10/1) ulos ja käännä se ylöspäin (11).
2. Vapauta jarru.
 - ⇒ Ajoleikkuria voi nyt työntää.

Ohitusvivun lukituksen avaus, G700-vaihteisto:

1. Työnnä ohitusvipu (10/1) sisään ja käännä se ylöspäin (11).
2. Vapauta jarru.
 - ⇒ Ajoleikkuria voi nyt työntää.

6.4 Moottorin käynnistäminen ja sammuttaminen

Moottorin käynnistäminen

1. Istu kuljettajanistuimelle.
2. Paina vasemmalla oleva jarrupoljin (04/1) pohjaan ja lukitse se paikalleen lukitusvivulla (04/2).
3. Varmista, että leikkuukoneisto EI OLE kytketty toimintaan: tarkista keinukytkimen asento (02/5, asento 0).
4. Siirrä moottorin kierrosluvun säädin (02/2) ylävasteeseen. Varusteluvaihtoehdon mukaan kohdassa on rikastinsymboli tai ei ole. Jos ei ole, vedä erillisestä rikastinnupista (02/1).
5. Pistä avain virtalukkoon (02/4).
6. Kierrä avain asentoon III ja pidä se siinä, kunnes moottori on käynnistynyt.

Huomautus: Käynnistysakun säästämiseksi käynnistysyritys ei saisi kestää pidempään kuin n. 5 sekuntia.
7. Päästä sen jälkeen avaimesta irti, niin se kääntyy automaattisesti asentoon II.
8. Siirrä moottorin kierrosluvun säädin (02/2) toiminta-asentoon. Jos leikkurissa on rikastinnuppi, paina se takaisin sisään (02/1).

Moottorin sammuttaminen

1. Pysäytä leikkuukoneisto (02/5).
2. Siirrä moottorin kierrosluvun säädin (02/2) tyhjäkäynnille.
3. Paina jarrupoljinta (04/1) ja lukitse se paikalleen lukitusvivulla (04/2).
4. Kierrä avain (02/4) virtalukossa asentoon 0.
5. Poista avain virtalukosta.

VAROITUS! Kuuman moottorin aiheuttama vaara! Varmista ajoneuvoa sammuttaessasi, etteivät kuumat moottorin osat (esim. äänenvaijennin) voi sytyttää lähellä olevia aineita tai esineitä palamaan!

6.5 Ajaminen leikkurilla

VAROITUS! Sopimattoman nopeuden aiheuttama vaara! Aja etenkin alussa hitaasti, jotta totut leikkurin ajo- ja jarrutuskäyttäytymiseen! Aina ennen suunnan vaihtamista ajonopeus on laskeettava niin pieneksi, että ajoleikkuri on jatkuvasti kuljettajan hallussa ja ettei leikkuri voi kaatua!

Leikkurissa on hydrostaattinen jalkavaihte.

6.5.1 Ajovalmistelut alle 10 °C:n lämpötilassa

HUOMAUTUS Noudata myös toimitukseen sisältyvää polttomoottorin valmistajan käyttöohjetta.

1. Varmista, että leikkuukoneistoa EI OLE kytketty toimintaan: tarkista keinukytkimen asento (02/5, asento 0).
2. Käynnistä moottori ja käytä sitä lämpimäksi n. 30 sekuntia vaihteistoöljyn viskositeetin optimoimiseksi. Sen jälkeen leikkurilla voi ajaa. Leikkuukoneisto on syytä kytkeä päälle vasta, kun moottori on käynyt joitakin minuutteja.

6.5.2 Ajaminen hydrostaattisella jalkavaihteella

1. Paina jarrupoljinta (04/1) ja lukitse se paikalleen lukitusvivulla (04/2).
2. Aseta leikkuukoneisto korkeimpaan asentoon "7=T" (= kuljetusasento), katso *Luku 6.6.1 "Leikkuukorkeuden säätö (06, 08)", sivu 284*.
3. Käynnistä moottori.
4. Paina jarrua (04/1).
5. Paina hitaasti haluamasi ajosuunnan poljinta:
 - eteen: poljin (03/2)
 - taakse: poljin (03/1)
6. Mitä alemmas painat polkimen, sitä nopeammin ajoleikkuri liikkuu valittuun suuntaan.
7. Kun haluat pysähtyä, vapauta ajopoljin ja paina jarrua (04/1).

HUOMAUTUS Aina kun poistut traktorista, laita lukitusvipu päälle jarrupolkimen ollessa pohjassa. Tämä estää leikkuria lähtemästä vierimään!

6.5.3 Ajaminen vakionopeudensäätimen kanssa

HUOMAUTUS Vakionopeudensäädin voidaan kytkeä päälle vain eteenpäin ajon aikana. Vakionopeudensäädin kytkeytyy automaattisesti pois päältä, kun jarrua käytetään.

Vakionopeudensäätimen kytkeminen päälle/pois:

- Käännä vipu (02/3) ylöspäin. *Vakionopeudensäädin kytkeytyy päälle.*
- Käännä vipu (02/3) alaspäin. *Vakionopeudensäädin kytkeytyy pois päältä.*

6.5.4 Ajaminen ja leikkaaminen rinteessä

VAROITUS! Virheiden aiheuttama vaara rinteessä ajettaessa! Rinteessä on ajettava erityisen varovasti! "Turvallisia" rinteitä ei ole. Noudata erityisesti seuraavia turvallisuusohjeita! Jos pyörät pyörivät tyhjää tai leikkuri jää kiinni rinteessä ajettaessa, kytke leikkuukoneisto ja lisälaitteet pois toiminnasta. Aja sitten pois rinteestä hitaasti suoraan alaspäin!

- Älä aja rinteissä, joiden kaltevuus on yli 10° (18 %). Tämä vastaa 18 cm:n korkeuseroa yhden metrin matkalla.
- Aja tasaisesti, ei nykien.
- Älä jarruta äkkinäisesti.
- Pidä ajonopeus alhaisena.
- Älä aja rinteessä poikittain.
- Älä kiihdytä voimakkaasti.
- Vältä äkkinäisiä ohjausliikkeitä.

6.6 Ruohon leikkaaminen ajoleikkurilla

Siistin leikkuutuloksen saavuttamiseksi ajonopeus on mukautettava leikattavan ruohon ominaisuuksiin. Valitse leikkaamista varten ajopolkimesta enintään 2/3 suurimmasta mahdollisesta nopeudesta. Ajoleikkurin enimmäisnopeus on tarkoitettu käytettäväksi ainoastaan silloin, kun leikkuria ajetaan leikkaamatta ruohoa.

Tavallinen leikkuupituus on 4–5 cm. Tämä vastaa korkeussäädön 2. tai 3. asentoa. Jos ruoho on kostea tai märkää, käytä tavallista suurempaa leikkuupituutta.

Jos ruoho on hyvin pitkää, se kannattaa leikata kahdessa erässä. Säädä leikkuukoneisto ensimmäisellä kierroksella suurimpaan leikkuukorkeuteen. Toisella kierroksella voit säätää sen haluamaasi korkeuteen.

6.6.1 Leikkuukorkeuden säätö (06, 08)

Ajoleikkurin leikkuukoneiston korkeutta voi säätää porrastetusti kuljettajanistuimen oikealla puolella olevasta korkeudensäätövipusta (06/1).

1. Liikuta korkeudensäätövipua (06/1) haluamaasi suuntaan:
 - alaspäin (06/a): matalampi leikkuukorkeus
 - ylöspäin (06/b): korkeampi leikkuukorkeus.

Lisävaruste: Leikkuukorkeuden säätö muistitoiminnolla (08)

1. Vedä korkeudensäätövipu (08/1) kuljetusasentoon "7=T" (08/a) ja paina sitä ulospäin (08/b), jotta se lukittuu.
2. Siirrä esivalintavipu (08/2) haluttuun leikkuukorkeuteen (08/c). Leikkuukorkeus näkyy esivalintavivun osoittimessa (08/3) (asennot 1–6).
3. Vedä korkeudensäätövipua sisäänpäin (08/d) ja paina sitä eteenpäin vasteeseen asti säädetyin leikkuukorkeuden (08/e) yhteydessä.

HUOMAUTUS Kuljetusasento "7=T" on korkein leikkuukorkeus. Sitä ei valita etukäteen esivalintavivulla.

Leikkuukoneiston kytkeminen päälle

Sähkötoiminen kytkentä: Kojelaudan alueella on kytkin (02/5), jolla leikkuukoneisto kytketään päälle (eli asento 1).

6.6.2 Leikkuukoneiston kytkeminen päälle

HUOMAUTUS Leikkuukoneiston saa kytkeä päälle vasta sitten, kun moottori on käynyt lämpimäksi noin minuutin ajan! Leikkuukoneisto ei kannata kytkeä päälle ajoleikkurin ollessa pitkässä ruohossa.

1. Käynnistä moottori.
2. Siirrä moottorin kierrosluvun säädin (02/2) toiminta-asentoon.
3. Aseta leikkuukoneisto korkeimpaan asentoon "7=T" (= kuljetusasento), katso *Luku 6.6.1 "Leikkuukorkeuden säätö (06, 08)", sivu 284*.
4. Kytke leikkuukoneisto päälle keinukytkimellä (02/5, asento 1).
5. Aseta haluamasi leikkuukorkeus.
6. Lähdä ajamaan ajoleikkurilla.

6.6.3 Leikkaaminen peruuttamalla

HUOMAUTUS Jos painetaan ainoastaan peruutuspoljinta, leikkuukoneisto pysähtyy.

1. Paina leikkaaminen peruuttamalla -painiketta (02/6) ja siitä 5 sekunnin kuluessa peruutuspoljinta (03/1).

VAROITUS! Tapaturmavaara leikattaessa peruutusvaihteella! Tarkkaile leikkurin takana olevaa aluetta leikatessasi ruohoa peruuttamalla! Leikkaa peruuttamalla vain, jos se on välttämätöntä!

6.6.4 Leikkuukoneiston kytkeminen pois päältä

VAROITUS! Hitaasti pysähtyvien terien aiheuttama vaara! Pyöriivät / pysähtymässä olevat leikkuuterät voivat silpoa kädet ja jalat! Pidä kädet ja jalat siksi loitolla teristä!

1. Kytke leikkuukoneisto pois päältä keinukytkimellä (02/5, asento 0).

Leikkuukoneiston voi kytkeä pois milloin tahansa, riippumatta siitä, onko leikkuri paikallaan vai liikkeessä.

VAROITUS! Sinkoilevien kappaleiden aiheuttama loukkaantumisvaara! Jos sorapinnoilla ajetaan leikkuukoneiston ollessa käynnissä, koneistoon voi joutua kiviä, jotka voivat sinkoutua ympäristöön.

- Kytke leikkuukoneisto aina pois päältä ennen ajamista muilla pinnoilla kuin nurmikolla.

6.6.5 Bioleikkaus (12, 13)

Ihanteellisen silppuamistuloksen saavuttamiseksi ruoho on suositeltavaa leikata säännöllisesti (n. 1–2 kertaa viikossa). Leikkaa aina 1/3 ruohon pituudesta (jos ruoho on esim. 6 cm pitkä, leikkaa 2 cm). Tällöin ruohosilppu sekoittuu siististi jäljelle jäävän ruohon sekaan.

Silppuamislaitte sisältyy toimitukseen:

- 110 cm:n malli: allesilppuamisen sulkuluukku on asennettu leikkuukoneistoon vasemmalle puolelle.
- 95 cm:n malli: allesilppuamisen sulkuluukku toimitetaan laitteen mukana.

Sivuheittotorven muuntaminen allesilppuamista varten (12)

VAROITUS! Leikkuukoneiston puutteellinen tai vaurioitunut suojuus aiheuttaa vaaraa. Ajoleikkuria saa käyttää vain, kun sivulle heittävä heittotorvi tai allesilppuamisen sulkuluukku allesilppuamista varten on asennettu. Jos jompaa kumpaa suojalaitetta ei ole asennettu, käyttö on kielletty, sillä silloin leikkuukoneiston terät ovat liikkua esillä. Jos suojuus vaurioituu, sen tilalle on vaihdettava välittömästi alkuperäisvaraosa.

VAROITUS! Leikkuukoneiston suojuksen muuttaminen aiheuttaa vaaraa. Ajoleikkuriin saa tehdä muutoksia ainoastaan, kun moottori on sammutettu ja avain poistettu virtalukosta.

Sivuheittotorven muuttaminen allesilppuamista varten tapahtuu seuraavasti:

1. Sammuta moottori.

- Poista avain virtalukosta ja säilytä se itselläsi, jotta muut eivät pääse käyttämään leikkuria.
- Kohota sivuheitto-ruohon kuitua (12/1) (12/a).
- Laita allessilppuamisen sulkuluukku (12/2) leikkukoneistoon (12/b).
- Lukitse allessilppuamisen sulkuluukku kiinnikkeellä (12/3, 12/c).
- Tarkista, että allessilppuamisen sulkuluukku on kunnolla paikallaan (12/2).

110 cm:n leikkuuleveyden malli (13)

Irrota allessilppuamisen sulkuluukku:

- Löysää allessilppuamisen sulkuluukun (13/2) kiinnike (13/1).
- Irrota allessilppuamisen sulkuluukku pidikkeestä (13/3).

6.6.6 Leikkuuväli

Ota huomioon, että ruohon kasvunopeus vaihtelee eri aikoina. Keväällä on suositeltavaa leikata ruoho melko usein. Pidennä leikkuuväliä sitä mukaan kuin ruohon kasvu hidastuu vuoden mittaan.

Jos ruohoa ei ole voitu leikata vähään aikaan, vaihtose ensin tavallista suurempi leikkukorkeus ja leikkaa ruoho uudelleen kahden päivän kuluttua tavanomaisella leikkukorkeudella.

6.6.7 Pitkän ruohon leikkaaminen

Jos ruoho on kasvanut tavallista pidemmäksi tai se on märkää, leikkaa ruoho tavallista suuremmalla leikkukorkeudella. Leikkaa ruoho sen jälkeen uudelleen tavallisella, alemmalla leikkukorkeudella.

6.6.8 Terähuolto

Varmista terien terävyys koko leikkukauden ajan, jotta ruohonkorsia ei repeydy tai silpoudu. Repeytyneiden ruohonkorsien reunat kuivuvat helposti. Se heikentää ruohon kasvua ja altistaa kasvitaudeille.

- Tarkista terien terävyys, kuluneisuus ja vauriottomuus aina käytön jälkeen! Toimita leikkuri tarvittaessa huoltoon.
- Teriä vaihdettaessa ainoastaan alkuperäisiä varateriä saa käyttää.

7 AJOLEIKKURIN PUHDISTAMINEN

Jotta ajoleikkuri toimisi moitteettomasti ja olisi pitkäikäinen, se on puhdistettava säännöllisesti.

Poista ajoleikkuriin tarttunut lika aina käytön jälkeen.

Käytä puhdistukseen mieluiten paineilmaa ja harjaa tai sivellintä. Paineepesurin tai puutarhaletkun vesisuihku voi vaurioittaa sähköosia tai laakereita.

Estä veden pääsy etenkin moottoriin, vaihteistoon ja ohjausrulliin sekä koko sähköjärjestelmään.

VAROITUS! Puhdistamiseen liittyy vaaroja! Toimi seuraavasti kaikissa puhdistustöissä:

- Sammuta moottori ja poista avain virtalukosta.
- Irrota sytytystulppien pistoliitaintä/liitännät.
- Puhdistamisen ajaksi poistetut suojukset ja turvalaitteet on asennettava takaisin paikalleen puhdistamisen jälkeen.
- PALOVAMMOJEN VAARA: Anna ajoleikkurin jäähtyä ennen sen puhdistamista. Moottori, vaihteisto ja äänenvaimennin kuumenevat erittäin paljon!
- VIILTOHAAVOJEN VAARA: Varo teräviä teriä leikkukoneistoa koskevissa töissä. Moniteräisissä leikkureissa yhden terän liike voi liikuttaa myös jotakin muuta terää!

7.1 Kotelon, moottorin ja vaihteiston puhdistaminen

HUOMAUTUS! Veden pääsy sähköjärjestelmään aiheuttaa vaurioita! Käytä puhdistukseen mieluiten paineilmaa ja harjaa tai sivellintä.

Älä suihkuta vettä moottoriin tai laakereihin (pyörät, voimansiirto, terät) tai pese niitä painepesurilla.

Veden pääseminen sytytysjärjestelmään, kaasutimeen tai ilmansuodattimeen voi aiheuttaa häiriöitä. Veden pääseminen laakereihin voi heikentää voitelua ja tuhota laakerit.

Poista lika ja ruohojäämät liinalla, pienellä harjalla, pitkäkartisella sivellimellä tai vastaavalla välineellä.

8 KUNNOSSAPITO

⚠️ VAROITUS! Kunnossapitoon liittyy vaaroja! Toimi seuraavasti kaikissa kunnossapitotöissä:

- Sammuta moottori ja poista avain virtalukosta.
- Irrota sytytystulppien pistoliitäntä/-liitännät.
- Kunnossapidon ajaksi poistetut suojukset ja turvalaitteet on asennettava takaisin paikalleen kunnossapidon jälkeen.
- PALOVAMMOJEN VAARA: Anna ajoleikkurin jäähtyä ennen sitä koskevien töiden suorittamista. Moottori, vaihteisto ja äänenvaimennin kuumenevat erittäin paljon!
- VIILTOHAAVOJEN VAARA: Varo teräviä teriä leikkuukoneistoa koskevissa töissä. Monitoraisissa leikkureissa yhden terän liike voi liikuttaa myös jotakin muuta terää.
- Osia vaihdettaessa saa käyttää ainoastaan alkuperäisvaraosia.
- Jos olet epävarma jostakin, pyydä aina apua asiantunteva huoltokorjaamosta tai ota yhteys valmistajaan.

8.1 Huoltokaavio

Käyttäjä saa suorittaa itse seuraavassa kuvattavat työt. Kaikki muut huolto- ja kunnossapitotyöt on suoritettava valtuutetussa huoltokorjaamossa.

i HUOMAUTUS Kovassa kuormituksessa ja korkeissa lämpötiloissa huoltovälejä voi olla tarpeen lyhentää taulukossa annetuista arvoista.

Noudata lisäksi suositeltua vuotuista voiteluaikataulua, joka ilmenee voitelukaaviosta.

Toimenpide	Aina ennen käyttöä	Aina käytön jälkeen	5 ensimmäisen tunnin jälkeen	25 käytötunnin välein	50 käytötunnin välein	Aina ennen varastointia
Moottorin öljytason tarkistus ^{*)}	X					
Moottorin öljynvaihto ^{*)}			X			X
Ilmansuodattimen puhdistus ^{*)}				X		
Ilmansuodattimen vaihto ^{*)}					X	
Sytytystulppien tarkistus ^{*)}					X	
Jarrun tarkistus (koejarrutus suoralla)	X					
Rengaspaineen tarkistus	X					
Leikkuuterien tarkistus	X					
Tarkistus löystyneiden osien varalta	X					X
Kiilalahinnan tarkistus (silmämääräisesti)				X		
Ajoleikkurin puhdistus		X				
Moottorin imuilmartilän puhdistus ^{*)}	X					

Toimenpide	Aina ennen käyttöä	Aina käytön jälkeen	5 ensimmäisen tunnin jälkeen	25 käyttötunnin välein	50 käyttötunnin välein	Aina ennen vastointia
Ruoho- ja leikkuujäämien puhdistus vaihteistosta		X		X		

*) Ks. moottorivalmistajan käyttöohje

8.2 Voitelukaavio

Liikkuvien osien kevyen liikkuvuuden varmistamiseksi seuraavat kohdat on suositeltavaa voidella vähintään kerran vuodessa.

Puhdista kaikki voitelukohdat liinalla ennen kuin täytät tai suihkutat niihin voiteluainetta. Älä käytä vettä ruostumisen estämiseksi.

Voitelukohdat:

- Voitele olka-akselin voitelunipat oikealla ja vasemmalla puolen (16) yleisrasvalla.
- Suihkuta rungon etuakselin laakereihin (16/1) voiteluöljyä.
- Voitele ohjausvaihteen hammasosuus ja hammaspyörä (17) yleisrasvalla.
- Voitele etu- ja taka-akselin rullalaakerit ja navat (18 / 15) yleisrasvalla.

HUOMAUTUS Etu- ja takapyörät on irrotettava akselien ja laakerien voitelemista varten.

- Nivelet ja laakerit: Voitele kaikki liikkuvat nivelet ja laakerit.

8.3 Pyöränvaihto

Pyörän saa vaihtaa vain vaakasuoralla, kiinteällä alustalla.

1. Sammuta ajoleikkuri ja poista avain virtalukosta.
2. Paina jarrupoljin (04/1) pohjaan ja lukitse se paikalleen lukitusvivulla (04/2).
3. Estä ajoleikkurin vieriminen paikaltaan aluskiiloilla. Laita kiilat sille puolelle, jota ei nosteta ylös.
4. Nosta ajoleikkuria sopivalla nostimella (esim. saksinostimella) siltä puolelta, jolla pyörä vaihdetaan. Nosta leikkuria niin paljon, että vaihdettava pyörä pyörii vapaasti.
Huomio! Laitevaurioiden vaara.
Varo nostaessasi, ettei mikään leikkurin osa väännny. Nosta vain vääntymättömien metalliosien alta.
5. Laita ajoleikkurin alustan jonkin kantavan osan alle vankka tuki (esim. puuparru), jotta

se ei pääse laskeutumaan silloinkaan, jos nostoväline luistaa tai kaatuu.

6. Poista suojus (14/1).
7. Paina lukkoaluslevy (14/2) pois paikaltaan ruuvitaltalla. Ota aluslevy varmaan talteen.
8. Poista aluslevy (14/3).
9. Vedä pyörä pois akselilta.
Huomautus: *Älä hukkaa akselikiiloja, kun vedät takapyörää pois akselilta!*
10. Puhdista akseli ja pyörän aukko ja rasvaa ne uudelleen ennen pyörän laittamista takaisin paikalleen.
11. Laita pyörä akselille.
Huomautus: *Laitettaessa takapyörää paikalleen akselikiilan ja takapyörän urien on oltava ylekkäin siten, että akselikiilan voi työntää paikalleen voimaa käyttämättä.*
12. Pistä aluslevy akselille.
13. Paina lukkoaluslevy akselin uraan. Jos käytät puristamiseen pihtejä, varo vaurioittamasta niillä akselia.
14. Pistä suojus akselille.
15. Poista tuki ajoleikkurin alta ja laske leikkuri nostovälineellä varovasti alas.

8.4 Käynnistysakku

Käynnistysakun laturi ei sisälly ajoleikkurin toimittukseen.

Akun omaisuudet; ks. akkukotelo. Käynnistysakku on konepellin alla.

Käynnistysakku on ladattu tehtaalla.

Turvallisuusohjeet

VAROITUS! Käynnistysakun virheellisen käsittelyn aiheuttama vaara! Akun virheellisestä käsittelystä aiheutuvien mahdollisten vaarojen välttämiseksi noudata seuraavia ohjeita!

- Käynnistysakkua ei saa säilyttää avotulen välittömässä läheisyydessä, eikä sitä saa polttaa palaa tai asettaa lämmityslaitteen päälle. Räjähdyksivaara.
- Varasto käynnistysakku talvisäilytyksen ajaksi viileään, kuivaan paikkaan (+10–15 °C).

Jäätymispistettä kylmempiä lämpötiloja on vältettävä varastoinnin aikana.

- Älä anna käynnistysakun olla pitkiä aikoja lataamattomana. Jos käynnistysakkaa ei ole käytetty pitkään aikaan, se on ladattava sopivalla laturilla.
- Älä vaurioita käynnistysakkaa. Elektrolyytti (rikkihappo) on syövyttävää – jos sitä pääsee iholle tai vaatteille, huuhtelee se välittömästi pois runsaalla vedellä.
- Pidä käynnistysakku puhtaana. Puhdista sitä vain kuivalla liinalla pyyhkimällä. Älä käytä puhdistamiseen vettä, bensiiniä, liuotetta tai muuta vastaavaa!
- Pidä navat puhtaina ja rasvaa ne naparasvala.
- Älä kytke napoja oikosulkuun.

Käynnistysakun lataaminen

Lataaminen on tarpeen:

- ennen varastointia talvisäilytyksen ajaksi
- laitteen oltua pitkään (yli 3 kuukautta) käyttämättä.

VAROITUS! Käynnistysakun virheellinen lataamisen aiheuttama vaara! Laturin latausvirta saa olla enintään 5 A ja latausjännite enintään 14,4 V. Jos latausjännite on tätä suurempi, käynnistysakku voi räjähtää! Poista avain aina virtalukosta akkaa koskevien töiden ajaksi.

Huoltovapaan, kaasutiiviin käynnistysakun lataamiseen suositellaan erityisesti tälle akkutyypille tarkoitettua laturia (saatavana erikoisliikkeistä).

Tutustu laturivalmistajan käyttöohjeeseen ennen käynnistysakun lataamista.

VARO! Oikosulkuvaara! Oikosulun välttämiseksi irrota aina ensin miinuskaapeli (–) akusta ja liitä se ensimmäisenä! Poista avain aina virtalukosta akkaa koskevien töiden ajaksi!

1. Poista avain virtalukosta (02/4).
2. Avaa konepelti.
3. Liitä laturin liittimet akun napoihin.

HUOMAUTUS Ota huomioon napaisuus:

- punainen liitin = plusnapa (+)
 - musta liitin = miinusnapa (–)
4. Liitä laturi verkkovirtaan ja kytke se päälle.

8.5 Leikkuukoneiston irrottaminen

Leikkurin varustamiseksi talvikäyttöön sekä kiilahihnan vaihtamiseksi leikkuukoneisto on irrotettava.

1. Käännä ohjauspyörä vasempaan ääriasentoonsa (19).
2. Avaa kuilun pidikkeen lieriöruuvia (20) 5–6 kierrosta.
3. Laske leikkuukoneisto matalimpaan asentoon "1" ja lukitse se (21), katso *Luku 6.6.1 "Leikkuukorkeuden säätö (06, 08)", sivu 284*.
4. Nosta vetojousi pois leikkuukoneistosta (22).
5. Nosta leikkuukoneisto ylimpään asentoonsa (23).
6. Nosta kiilahihnanava pois paikaltaan (24).
7. Nosta kiilahihna pois moottorin hinnapyörältä (25).
8. Laske leikkuukoneisto jälleen matalimpaan asentoon "1" ja lukitse se (26), katso *Luku 6.6.1 "Leikkuukorkeuden säätö (06, 08)", sivu 284*.
9. Poista lukkotapit (4 kpl) (27) leikkuukoneiston kiinnityskorvakkeista.
10. Vedä pidikkeet pois paikaltaan pulttien yli (27).
11. Aseta korkeudensäätövipu korkeimpaan asentoon "7=T" (= kuljetusasento) ja lukitse se (28), katso *Luku 6.6.1 "Leikkuukorkeuden säätö (06, 08)", sivu 284*.

8.6 Kiilahihnan vaihtaminen

Kiilahihnan vaihtamista varten ota yhteys valtuutettuun huoltokorjaamoon.

9 KULJETUS

Ajoleikkuri on kuljetusvälineessä (esim. henkilöauton perävaunussa) kuljettamisen ajaksi tuettava alapuolelta, jotta leikkuukoneisto ripustus ei kuormitu liikaa.

Varmista kuljetuksen yhteydessä kuljetusvälineen riittävä kantavuus ja ajoleikkurin pysyminen paikallaan siinä.

10 SÄILYTYS

Ajoleikkuri on säilytettävä suojassa sään vaikutuksilta, erityisesti kosteudelta, sateelta ja pitkäkestoiselta auringonsäteilyltä.

Älä koskaan säilytä ajoleikkuria rakennuksen sisällä, jos sen polttoainesaaliioissa on polttoainetta, sillä polttoainehöyryt voivat silloin päästä kosketukseen avotulen tai kipinöiden kanssa. Säilytä

ajoleikkuria vain tiloissa, jotka sopivat moottorijoneuvojen säilyttämiseen.

Älä mielellään laita ajoleikkuria pitkäaikaissäilytykseen, kuten talvisäilytykseen, polttoainesäiliö täynnä. Polttoaine voi haihtua.

Ennen pitkäaikaissäilytystä polttoaine on syytä laskea pois polttoainesäiliöstä ja kaasuttimesta kerrostumien muodostumisen ja niiden aiheuttamien käynnistysvaikeuksien välttämiseksi. Kysy neuvoa huoltokorjaamostasi.

11 OHJEET HÄIRIÖTILANTEISSA

VARO! Loukkaantumiswaara. Laitteen räjäväreunaiset ja liikkuvat osat voivat aiheuttaa vammoja.

- Käytä huolto-, hoito- ja puhdistustöiden aikana aina suojakäsineitä!

HUOMAUTUS Jos häiriötä ei ole mainittu tässä taulukossa tai et saa korjattua sitä itse, ota yhteyttä asiakaspalveluumme.

Häiriö	Syy	Korjaus
Moottori ei käynnisty.	Polttoaine on loppunut.	Tankkaa polttoainetta – tarkista polttoainesäiliön huuhotus – tarkista polttoainesuodatin.
	Säiliössä on huonolaatuista, liikaantunutta polttoainetta tai vanhentunutta polttoainetta.	Käytä aina tuoretta polttoainetta puhtaasta säiliöstä – puhdista kaasutin (huoltokorjaamon tehtävä).
	Ilmansuodatin on likainen.	Puhdista ilmansuodatin (ks. moottorivalmistajan käyttöohje).
	Sytytyskipinää ei muodostu.	Puhdista sytytystulppa – vaihda sytytystulppa tarvittaessa – tarkista sytytyskaapeli – tarkista sytytysjärjestelmä (huoltokorjaamon tehtävä).
	Moottorin palotilaan on päässyt liikaa polttoainetta toistuvien käynnistysyritysten seurauksena.	Kierrä sytytystulppa pois paikaltaan ja kuivaa se.
Käynnistysmoottori ei toimi.	Käynnistysakun lataus on purkautunut tai vähissä.	Lataa käynnistysakku.
	Kuljettajanistuimen turvakytkin ei toimi.	Istu kuljettajanistuimelle kunnolla – kytkin on voittunut.
	Jarrupolkimen turvakytkin ei toimi.	Paina jarrupoljin pohjaan.
	Leikkuukoneisto on kytketty toimintaan.	leikkuukoneisto kytkeytyy pois päältä.
	Käynnistysakun pluskaapelin (+) sulake.	Tarkista sulake, vaihda tarvittaessa.
Moottorin teho heikkenee.	Ruoho on liian pitkää tai kosteaa.	Sääädä leikkuukorkeutta – järjestä leikkuukoneistolle toimintatilaa peruuttamalla leikkuria hieman.
	Ilmansuodatin on likainen.	Puhdista ilmansuodatin (ks. moottorivalmistajan käyttöohje).
	Kaasuttimen säätö ei ole kohdallaan.	Tarkistuta säätö (huoltokorjaamon tehtävä).
	Terä on kulunut voimakkaasti.	Vaihda terä (huoltokorjaamon tehtävä).
	Ajonopeus on liian suuri.	Alenna ajonopeutta.

Häiriö	Syy	Korjaus
Ajoleikkuri tärisee voimakkaasti.	Leikkuukoneisto on vaurioitunut.	Tarkista leikkuukoneisto (huoltokorjaamon tehtävä).
Ajoleikkuri ei liiku.	Hydrostaattivaihteiston yhteydessä: ajovoimansiirtoa ei ole.	Aseta ohitusvipu toiminta-asentoon (katso <i>Luku 6.3 "Ajoleikkurin työntäminen (10, 11)"</i> , sivu 283).
Leikkuujälki on epäsiisti.	Kulunut tai tylsä terä.	Vaihda tai teroita terä. Tasapainota teroitettut terät (huoltokorjaamon tehtävä)!
	Leikkuukorkeus on väärä.	Korjaa leikkuukorkeutta.
	Moottorin kierrosluku on liian alhainen.	Sääda moottorin enimmäiskierroslukua.
	Ajonopeus on liian suuri.	Alenna ajonopeutta.
	Rengaspaine vaihtelee pyörien kesken.	Täytä renkasiin ilmaa oikean ilmanpaineen saavuttamiseksi. Tarkista renkaasta sen vaatima ilmanpaine.
Ajokoneisto, jarru, kytkin ja leikkuukoneisto.		Tarkistuta osat aina huoltokorjaamossa!

12 ASIAKASPALVELU JA HUOLTO

Tuotevastuuta, korjauksia ja varaosia koskevissa kysymyksissä ota yhteyttä lähimpään AL-KO-huoltopisteeseen. Niiden yhteystiedot löydät internet-osoitteesta

www.alko-garden.com/service-contacts

Lisätietoja varaosista on saatavilla osoitteessa

www.alko-garden.com/spareparts

13 VAATIMUSTENMUKAISUUSVAKUUTUKSEEN LIITTYVIÄ TIETOJA

Vakuutamme täten yksinomisella vastuulla, että tämä tuote täyttää markkinoille tuodussa muodossaan yhdenmukaistettujen EU-direktiivien, EU-turvallisuusstandardien ja tuotekohtaisten standardien vaatimukset. Vaatimustenmukaisuusvakuutus on osa käyttöohjetta ja toimitetaan koneen mukana.

14 TAKUU JA TUOTEVASTUU

Jos laitteessa esiintyy lakisääteisenä takuuajana materiaali- tai valmistusvirheitä, meillä on oikeus valintamme mukaan joko korjata ne tai vaihtaa virheellinen osa uuteen. Takuun voimassaoloaika määräytyy laitteen ostomaan lainsäädännön mukaan.

Takuu on voimassa vain, kun:

- tätä käyttöohjetta noudatetaan
- laitetta käsitellään asianmukaisesti
- käytetään alkuperäisvaraosia.

Takuu raukeaa, jos:

- laitetta yritetään korjata omavaltaisesti
- laitteeseen tehdään omavaltaisia teknisiä muutoksia
- laitetta käytetään sen käyttötarkoituksen vastaisesti.

Takuu ei koske:

- tavallisesta käytöstä johtuvia maalipinnan vaurioita
- kulutusosia, joita ei ole kehystetty varaosaluettelossa,
- Polttomootorit (niitä koskevat vastaavien moottorin valmistajien takuu ehdot)

Takuu aika alkaa siitä, kun ensimmäinen loppukäyttäjä ostaa laitteen. Ratkaiseva on ostokuitin päivämäärä. Ota yhteys laitteen myyjään tai lähimpään valtuutettuun huoltopisteeseen ja esitä takuutodistus ja alkuperäinen ostokuitti. Nämä ehdot eivät koske ostajan lakisääteisiä oikeuksia, jotka perustuvat virhevastuuseen.

ALGUPÄRASE KASUTUSJUHENDI TÕLGE



Sisukord

1	Selle kasutusjuhendi kohta	293	6.4	Mootori käivitamine ja seiskamine	299
1.1	Tiitellehel olevad sümbolid.....	293	6.5	Traktoriga sõitmine.....	299
1.2	Sümbolite ja märksõnade seletus.....	293	6.5.1	Sõiduks valmistumine temperatuuril alla 10 °C	299
2	Toote kirjeldus.....	293	6.5.2	Jalghüdrostaataülekandega sõitmine	299
2.1	Otstarbekohane kasutamine.....	293	6.5.3	Sõitmine püsikiirusehoidjaga	300
2.2	Võimalik väärkasutamine.....	293	6.5.4	Kallakutel liikumine ja niitmine	300
2.3	Sümbolid seadmel	293	6.6	Murutraktoriga niitmine.....	300
2.4	Ohutus- ja kaitseseadised	294	6.6.1	Lõikekõrguse reguleerimine (06, 08).....	300
2.5	Toote ülevaade (01).....	294	6.6.2	Lõikemehhanismi sisselülitamine.....	300
2.6	Juhtelemendid	294	6.6.3	Niitmisrežiim tagurpidi liikumisel ..	300
2.6.1	Standardne armatuurlaud (02)	294	6.6.4	Lõikemehhanismi väljalülitamine ..	301
2.6.2	Käikude kasutamine (sõidukiirus) (03).....	295	6.6.5	Multšimine (12, 13)	301
2.6.3	Piduripedaal (04).....	295	6.6.6	Niitmisintervall.....	301
2.6.4	Jalghüdrostaataülekanne (03, 04).....	295	6.6.7	Kõrge muru niitmine.....	301
2.6.5	Lisavarustus "smart Cockpit" (05)*.....	295	6.6.8	Lõiketera hooldus.....	301
2.6.6	Lisavarustus "Mälufunktsiooniga lõikekõrguse seadistus" (07)*	296	7	Murutraktori puhastamine	301
3	Ohutusjuhised	296	7.1	Korpuse, mootori ja ülekande puhastamine	302
4	Traktori lahtipakkimine ja monteerimine... ..	297	8	Korrashoid	302
5	Kasutuselevõtt.....	297	8.1	Hooldusplaan	302
5.1	Lõikemehhanismi kontrollimine.....	297	8.2	Määrdekava	303
5.2	Õli lisamine	297	8.3	Ratta vahetamine	303
5.3	Kütuse lisamine	297	8.4	Starteriaku	303
5.4	Rehvirõhu kontrollimine	297	8.5	Lõikemehhanismi eemaldamine.....	304
5.5	Käetugede* kõrguse seadistamine (09)	298	8.6	Kiilrihma vahetamine	304
5.6	Kaitseseadiste kontrollimine	298	9	Transportimine.....	304
5.6.1	Piduri kontaktüliti kontrollimine ...	298	10	Hoiulepanek.....	304
5.6.2	Lõikemehhanismi kontaktüliti kontrollimine	298	11	Abi tõrgete korral	305
5.6.3	Istme kontaktüliti kontrollimine....	298	12	Klienditeenindus/teenindus.....	306
6	Traktori kasutamine.....	298	13	Teave vastavusdeklaratsiooni kohta	306
6.1	Põhimõttelised ettevalmistavad abinõud.....	298	14	Garantii.....	306
6.2	Tarvikute kasutamine.....	298			
6.3	Murutraktori lükkamine (10, 11).....	299			

1 SELLE KASUTUSJUHENDI KOHTA

- Saksakeelne versioon on algupärane kasutusjuhend. Kõik teised keeleversioonid on algupärase kasutusjuhendi tõlked.
- Hoidke kasutusjuhendit alati sellises kohas, kust te selle vajadusel kiiresti üles leiate.
- Andke seade edasi teisele isikule ainult koos kasutusjuhendiga.
- Lugege kindlasti selles kasutusjuhendis olevaid ohutusjuhiseid ja hoiatusi.
- Murutraktoreid pakutakse eri varustusvariantidena. Arvestage, et pildid võivad originaalist veidi erineda. Kui teil tekib kirjeldustest arusaamisega raskusi, pöörduge mõnda töökotta või tootja poole.
- Järgige kaasasolevat paigaldusjuhendit ja bensiinimootori kasutusjuhendit.

1.1 Tiitellehel olevad sümbolid

Sümbol	Tähendus
	Lugege kasutusjuhend enne aku kasutuselevõttu kindlasti tähelepanelikult läbi. See on ohutu töö ja rikkemata käsitsemise eeldus.
	Kasutusjuhend
	Ärge kasutage bensiiniseadet lahtise tule ega kuumusallikate läheduses.

1.2 Sümbolite ja märksõnade seletus

 **OHT!** Tähistab vahetult ohtlikku olukorda, mille eiramine toob kaasa surmava või raske vigastuse.

 **HOIATUS!** Tähistab võimalikku ohtlikku olukorda, mille eiramine võib tuua kaasa surmava või raske vigastuse.

 **ETTEVAATUST!** Tähistab võimalikku ohtlikku olukorda, mille eiramine võib tuua kaasa kerge või mõõduka vigastuse.

TÄHELEPANU! Tähistab ohtlikku olukorda, mille eiramine võib tuua kaasa materiaalse kahju.

 **MÄRKUS** Erijuhised arusaamise ja käsitsemise parandamiseks.

2 TOOTE KIRJELDUS

Külgväljaviskega murutraktoreid toodetakse eri mudelitena. Jälgige kasutusjuhendis alljärgnevate kirjelduste puhul, et loeksite oma murutraktori kohta käivat kirjeldust.

Teie murutraktori omadused:

- Ülekanne: Jalghüdrostaat
- Terasidur: elektromagnetiline
- Lõikemehhanism külgväljaviskele, sh multšikate

Tüüpide erinevused:

- Mootori tüüp
- Mootori võimsus
- Lõikelaius

Ülekannde liik:

- T3
- G700

2.1 Otstarbekohane kasutamine

Murutraktor on mõeldud niitmiseks eramajade ja hobiaedades, mille pinnakalle on maksimaalselt 10° (18 %). Lisafunktsioonid, näiteks multšimine on lubatud üksnes originaalvarukute kasutamisel ja maksimaalsete koormusväärtuste järgimisel.

See seade on mõeldud kasutamiseks üksnes oma tarbeks. Igasugune muu kasutamine ning ümber- ja juurdeehitused muudavad seadme ostarvest ja tühistavad garantii ja vastavuskindluse (CE-märgis), samuti ei vastuta tootja sellisel juhul kasutajale ja kolmandatele isikutele tekkiva kahju eest.

2.2 Võimalik väärkasutamine

Murutraktor ei ole mõeldud kommertseesmärgil kasutamiseks avalikes parkides, spordiväljakutel, põllu- ja metsatöödel.











 **HOIATUS!** Murutraktori ülekoormamine põhjustab ohte! Jälgige eelkõige haagise kasutamisel, et te ei ületaks lubatavaid tõmbekoormusi ning tõuse/langusi. Ületamine võib murutraktori pidurdusvõime üle koormata ja ohtlike olukordi tekitada!

 **MÄRKUS** Arvestage, et murutraktoril ei ole tänavasõidu luba, mistõttu ei tohi seda avalikel teedel kasutada!

2.3 Sümbolid seadmel



Lugege enne kasutuselevõttu kasutusjuhend läbi!

	Niitmise ajal tuleb kõrvalised isikud, eriti lapsed ja loomad tööpiirkonnast eemal hoida.
	Enne hooldus- ja remonditöid tuleb süütevõti eemaldada!
	Tähelepanu! Oht! Hoidke käed ja jalad lõikeseadmetest eemal!
	
	Mitte sõita üle 10° (18%) kalletel!
	
	
	
	Oht! Ärge siia astuge!
	Tulised pinnad võivad tekitada põletusi!

2.4 Ohutus- ja kaitseseadised

⚠ HOIATUS! Eemaldatud või manipuleeritud kaitseseadised võivad põhjustada ohte. Igasugune kasutamine eemaldatud või manipuleeritud kaitseseadistega on keelatud. Vigased kaitseseadised tuleb kohe remontida või välja vahetada!

Kaitseseadised on eelkõige:

- piduri kontaktüliti
- lõikemehhanismi kontaktüliti
- multsisulgur
- istme kontaktüliti
- lõikemehhanismi katted
- Külgväljaviske kate

2.5 Toote ülevaade (01)

Number	Osa
1	Rooliratas

Number	Osa
2	Armatuurlaud
3	Mootorikate
4	Piduripedaal
5	Ülekande aktiveerimine tagurpidisuunas
6	Ülekande aktiveerimine edasisuunas
7	Piduripedaali fikseerimishoob
8	Kiirushoidiku hoob*
9	Lõikemehhanism
10	Multšikate
11	Külgväljaviske kate
12	Ülekande möödaviik
13	Lõikekõrguse reguleerimine ■ mälufunktsiooniga*
14	Juhiiste ■ koos käetugedega*

* variandid erinevad ja sõltuvad mudelist

2.6 Juhtelemendid

Alljärgnevalt kirjeldatakse külgväljaviskega murutraktori juhtelemende. Jälgige, et loeksite oma murutraktori kohta käivat kirjeldust.

2.6.1 Standardne armatuurlaud (02)

Alljärgnevalt kirjeldatakse standardse armatuurlaua elemente.

Mootori pöörlemiskiiruse reguleerimine

i MÄRKUS Arvestage, et regulaatori vajutamine sõidurežiimis mõjutab kiirust!

Integreeritud drosselklapiga regulaatori korral: Regulaatori (02/2) liigutamisega saab mootori pöörlemiskiirust suurendada ja vähendada. Ülemises asendis on drosselklapp sisse lülitatud.

 Drosselduse sisselülitamine: Viige regulaator täiesti üles drosseldussümboli juurde. Seda asendit tohib kasutada ainult mootori käivitamiseks.

Märkus. Mõnel traktorivariandil on armatuuril eraldi drosselinupp (02/1). Sellisel juhul tuleb see traktori käivitamisel lisaks välja tõmmata. Kui mootor töötab, lükake nuppu aeglaselt tagasi!

 Niitmisrežiim: Sellises asendis töötab mootor maksimaalse pöörlemiskiirusega.

 Tühikäik: Sellises asendis töötab mootor minimaalse pöörlemiskiirusega.

Süütelukk (02/4)

Asend	Talitus
0	Mootor välja. Süütevõtme saab eemaldada.
I	Tuled sisse. Pärast mootori käivitamist lülituvad tuled selles asendis sisse.
II	Tööasend, mootor töötab.
III	Käivitusasend mootori käivitamiseks. Kohe kui mootor käivitud, laske võti lahti. Seejärel liigub võti tagasi tööasendisse II.

2.6.2 Käikude kasutamine (sõidukiirus) (03)

Murutraktoritel on jalghüdrostaatiline ülekanne. Mõnel mudelil on kiirusehoidja.

Edas- ja tagurpidi sõitmiseks on paremal küljel kaks pedaali.

Sõidusuund	Kirjeldus
Edaspidi	Edaspidi liikumiseks vajutage parempoolset pedaali (03/2).
Tagurpidi	Tagurpidi liikumiseks vajutage vasakpoolset pedaali (03/1). <i>Märkus:</i> Kui vajutada ainult tagurpidiliikumise pedaali, lülitub lõikemehhanism välja. Niitmisrežiim tagurpidi liikumisel: Murutraktoriga niitmine.

2.6.3 Piduripedaal (04)

- **Pidur:** Kui vajutate piduripedaali (04/1) täiesti alla, rakendub pidur ülekandel ja traktorit pidurdatakse.
- **Seisupidur:** Kui tõmbate allavajutatud piduripedaaliga (04/1) fikseerimishooba (04/2) üles, fikseeritakse pidur. Piduripedaali uuesti vajutamisel pidur lahutatakse.

2.6.4 Jalghüdrostaatülekanne (03, 04)

Jalghüdrostaatülekanne aktiveeritakse kahe pedaaliga (03/1 ja 03/2).

Käivitamiseks vabastage töötava mootoriga kõigepealt seisupidur (04/2) ning seejärel vajutage edaspidisõidu pedaali (03/2) või tagurpidisõidu pedaali (03/1). Mida kaugemale te pedaali vajutate, seda kiiremini te valitud suunas liigute.

Edaspidi sõitmine: Vajutage paremal pool välist pedaali (03/2).

Tagurpidi sõitmine: Vajutage paremal pool sise-istmepedaali (03/1).

2.6.5 Lisavarustus "smart Cockpit" (05)*

* Kui smart Cockpit i ei ole standardvarustuses, saab selle juurde osta.

Smart Cockpiti, Bluetoothi-ühendusega nutitelefoni ja AL-KO inTOUCHi äpiga saate oma premium-murutraktori kasutusmugavust oluliselt parandada.

Smart Cockpiti USB-laadimisliitnikus saate sõidu ajal laadida nutitelefoni. Kui nutitelefoni on induktiivlaadimise funktsioon, võite juurde osta induktiivlaadimise mooduli.

Pöörduge edasimüüja poole.

TÄHELEPANU! Trükkplaadi hävimise oht.

Starteriaku klemmide lahutamine töötaval muruniidukil võib hävitada smart Cockpiti elektroonika trükkplaadi.

- Enne starteriaku klemmide lahutamist keera-ke süütevõti asendisse "0" (st lülitage süüde välja).
- Ärge kasutage murutraktorit ilma starteriaku-
ta.

2.6.5.1 Bluetoothi raadiomoodul ja AL-KO inTOUCHi äpp

Smart Cockpit on varustatud Bluetoothi raadiomooduliga. See võimaldab teie nutitelefoni juhtmevabalt murutraktoriga siduda.

Esimene sidumine peab toimuma 60 sekundi jooksul pärast süütevõtme keeramist ükskõik millisesse asendisse (asend I, II või III).

Pärast esimest sidumist saab ühenduse Bluetoothi raadiomooduliga luua igal ajal, eeldusel, et traktor on sisse lülitatud.

AL-KO inTOUCHi äpp

AL-KO inTOUCHi äpi installimiseks ja internetifunktsiooni kasutamiseks peab nutitelefoni olema internetiühendus. Nutitelefon loob internetiühenduse kas mobiilside või wifi kaudu.

AL-KO inTOUCH äpp on Androidi seadmetele saadaval Google Play Store'ist ja iOS Apple App Store'ist:



<https://alko-garden.com/smart-connect/>

skannige see QR-kood ja vaadake, kuidas AL-KO inTOUCHi äpp oma nutitelefoni installida, samuti muud teavet oma seadme kohta. Smart-ühendusega seadme saate ühendada ka interneti.

1. Käivitage AL-KO inTOUCHi äpp.
2. Looge kasutajakonto valiku "Registreeru" all või logige sisse olemasoleva kontoga valiku "Logi sisse" all. Kui olete meie veebipoes varem registreerunud, võite kasutada seda kontot.
3. Uue seadme lisamiseks vajutage "Lisa uus seade".
4. Järgige juhiseid.
5. Kui teie seade on smartiga ühilduv, kasutage smart connecti abilist otse seadme läheduses.
6. Järgige juhiseid.

Murutraktori talitlustõrgete korral aitab edasimüüja ja teid AL-KO inTOUCHi äpi kaudu. Selleks peate lubama edasimüüjale juurdepääsu AL-KO inTOUCHi äpi kaudu.

MÄRKUS AL-KO inTOUCHi äpi värskendused tehakse interneti kaudu automaatselt (FOTA: Firmwareupdate Over The Air).

2.6.5.2 Toimingud Smart Home'is / Smart Gardenis (IFTTT)

AL-KO inTOUCHi äpi kaudu saab käivitada kuni 3 IFTTT toimingut (IFTTT: If This Then That). Veebilehel <https://ifttt.com/> tuleb need toimingud enne kindlaks määrata (nt seadmete juhtimine Smart Home'is või Smart Gardenis, kastmise siselülitamine, garaažiukse avamine). IFTTT-toimingud võivad olla pakkuja abonendist tasuta või tasulised.

MÄRKUS Üksikasjalikku teavet IFTTT kohta leiate aadressilt: <https://alko-garden.de/ifttt-de/>

2.6.6 Lisavarustus "Mälufunktsiooniga löikekõrguse seadistus" (07)*

* Kui mälufunktsioon ei sisaldu standardvarustuses, saab selle juurde osta.

Löikekõrguse seadistuse mehaanika salvestab seadistatud löikekõrguse, kui peate löikemehhanismi murukogumismahuti tühjendamiseks transpordiasendisse tõstma. Nii on tagatud, et saate pärast tühjendamist sama löikekõrgusega edasi niita.

- Eelvalikuhoovaga (07/1) saate eelvalida löikekõrguse:
 - 1. aste: madalaim eelvalitav löikekõrgus
 - 6. aste: kõrgeim eelvalitav löikekõrgus
- Kõrguse reguleerimise hoovaga (07/2) saate seadistada transpordiasendi "7=T". See seadistus on samal ajal kõrgeim löikekõrgus (ei ole eelvalitav).

Eelvalitud löikekõrgust 1 kuni 6 näeb eelvalikuhoova aknas (07/3) selgelt juhisendist. Kõrguse reguleerimise hoovaga saab löikemehhanismi eelvalitud löikekõrguseni tõsta või langetada.

Löikekõrguse seadistamine: vt *Peatükk 6.6.1 "Löikekõrguse reguleerimine (06, 08)", lehekülj 300.*

3 OHUTUSJUHISED

- Seadet ei tohi kasutada lapsed või muud isikud, kes pole kasutusjuhendit lugenud.
- Järgige kasutajate vanust piiravaid kohalikke nõudeid.
- Keelake lastel ja noortel seadmega mängimine.
- Niitke ainult päevavalguses või heas kunstlikus valguses.
- Hoidke kõrvalised isikud ohupiirkonnast eemal.
- Kasutaja vastutab teiste inimeste või nende varaga toimunud õnnetuste eest.
- Kasutage üksnes originaalvaruosi ja -tarvikuid.
- Seadet tohib remontida tootja või tema klientide teenindus.
- Kandke kuulmiskaitset.
- Murutraktoril ei ole avalikel teedel sõitmise luba.
- Ärge niitke äikese ajal. Kaitse pikselöögi eest puudub.
- Seadmel ei tohi sõidutada kaasreisijaid.

- Ärge niitke kallakutel, mis on suuremad kui 10° (18%)!
- Pärast alkoholi ja reaktsioonikiirust pärssivate ravimite või uimastite tarbimist ei tohi murutraktori ega selle külge kinnitatud tarvikutega töötada.
- Niitke alati kallakuga risti.
- Järgige kohalikke, omavalitsuse poolt kehtestatud tööaegu.
- Murutraktor võib oma raskus tõttu raskeid vigastusi põhjustada. Olge murutraktori peale ja mahalaadimisel sõidukisse või haagisele eriti ettevaatlik.
- Seda murutraktorit ei tohi pukseerida. Avalikel teedel transportimiseks kasutage sobivat sõidukit.
- Murutraktorit ei tohi kasutada halva ventilatsiooniga tööpiirkondades (nt garaaž). Heitgaasid sisaldavad mürgist süsinikmonoksiidi ja muid kahjulikke aineid.
- Enne iga kasutamist
 - Kontrollige, ega külgväljaviske klapp pole kulumunud või kahjustunud.
 - Kontrollige, ega multšikate pole kulumunud või kahjustunud.

4 TRAKTORI LAHTIPAKKIMINE JA MONTEERIMINE

Järgige traktori lahtipakkimisel ja monteerimisel kaasasolevat kasutusjuhendit.

MÄRKUS Järgige kaasasolevat bensiinimootori kasutusjuhendit.

HOIATUS! **Mittetäielik monteerimine on ohtlik!** Mittetäielikult monteeritud murutraktori käitamine võib põhjustada raskeid vigastusi ja kahjustusi.

- Kasutage murutraktorit ainult siis, kui see on täielikult monteeritud.
- Tehke kõik montaažjuhendis kirjeldatavad montaažitööd. Kahtluse korral küsige enne traktori kasutamist mõnelt spetsialistilt, kas montaaž on tehtud õigesti!
- Kontrollige kõigi kaitseseadiste olemasolu ja toimimist!

5 KASUTUSELEVÖTT

5.1 Lõikemehhanismi kontrollimine

Enne kasutamist tuleb alati visuaalselt kontrollida, ega lõikemehhanism, kinnituspoldid ja kogu

lõikeüksus pole kulumunud või kahjustunud. Disbalansi vältimiseks tuleb kulumunud või kahjustunud terad uutega asendada.

5.2 Õli lisamine

Enne esimest kasutamist tuleb mootoris valada õli. Järgige selle juures mootori tootja juhendit. Arvestage ka seda, et õlitaset tuleb regulaarselt kontrollida ja vajadusel õli lisada.

5.3 Kütuse lisamine

HOIATUS! **Kütuse käitlemine on ohtlik!** Kütus on äärmiselt tuleohtlik. Kütusepaaki tohib täita ainult õues! Ärge suitsetage! Ärge tankige töötava või kuumu mootoriga!

Kasutage tankimiseks sobivat letrit või täitetoru, et kütus ei satuks mootorile, korpusele või maha.

Ohutuse huvides tuleb kütusepaagi kork ja muud paagühendused kahjustuse korral välja vahetada.

Kui kütus on maha loksunud, ei tohi mootorit käivitada. Traktor tuleb kütusega saastunud kohast eemaldada ning maha loksunud kütus tuleb maast, mootorilt ja korpusest lapiga kokku koguda. Mootorit ei tohi käivitada enne, kui kütuseaurud on hajunud.

Hoidke kütust ainult selleks ette nähtud anumates.

Kasutage pliivaba bensiini, vähemalt oktaanarvu-ga 91.

Paagi täitmine

1. Lülitage vajadusel mootor välja ja eemaldage ohutuse huvides süütevõti.
2. Oodake, kuni mootor on veidi maha jahtunud. *Hoiatus! Plahvatusoht tuleohtliku kütuse tõttu!*
3. Paagikorgile ligipääsemiseks avage mootorikate / kütusepaagi kork.
4. Avage kütusepaagi kork ja lisage kütust. *Tähelepanu! Vältige kütusepaagi ületäitmist!*
5. Sulgege kütusepaagi kork.
6. Sulgege mootorikate / kütusepaagi kork.

5.4 Rehvirõhu kontrollimine

- Kontrollige regulaarselt rehvirõhku.
- Vajalik rõhk on märgitud rehvidele (soovitus 1 bar).

MÄRKUS 1 PSI = 0,07 bar.

Rehvirõhku saab kontrollida tavalise jalgpumbaga ja samaga saab õhku lisada.

5.5 Käetugede* kõrguse seadistamine (09)

*: *Lisavarustus*

- Pöörake käetoed (09/1) vähemalt 10° üles (09/a).
Märkus: Rihvelmutrit on kõige parem näha täielikult ülespööratud käetoega.
- Keerake mõlema käetoe rihvelmutrid (09/2) noole suunas (09/b), kuni on seadistatud soovitud kõrgus:
 - +: Lükake käetugi üles.
 - -: Lükake käetugi alla.
- Pöörake käetoed uuesti alla.

5.6 Kaitseseadiste kontrollimine

Kaitseseadiseid tuleb alati enne murutraktori käivitamist kontrollida.

⚠ HOIATUS! Kaitseseadiste kontrollimine on ohtlik! Kaitseseadiseid tohib kontrollida üksnes juhiistmel ja ainult siis, kui läheduses ei ole teisi inimesi või loomi!

Kõik kontrollimised tuleb teha tasasel maapinnal, et murutraktor ei saaks soovimatult veerema hakata.

5.6.1 Piduri kontaktlüliti kontrollimine

Piduri kontaktlüliti tagab selle, et mootorit ei saa käivitada, kui pidurit ei vajutata.

- Mootor on välja lülitatud.
- Istuge juhiistmele.
- Vabastage seisupidur, vajutades piduripedaali (04/1).
- Proovige mootorit käivitada (süütevõti asendis III).

i MÄRKUS Mootor ei tohi käivituda!

5.6.2 Lõikemehhanismi kontaktlüliti kontrollimine

Lõikemehhanismi kontaktlüliti tagab selle, et mootorit ei saa käivitada, kui lõikemehhanism on aktiveeritud.

- Mootor on välja lülitatud.
- Istuge juhiistmele.
- Vajutage piduripedaali (04/1) ja aktiveerige seisupidur (04/2).
- Lülitage lõikemehhanism sisse (02/5, asend „1“).
- Proovige mootorit käivitada (süütevõti asendis III).

i MÄRKUS Mootor ei tohi käivituda!

5.6.3 Istme kontaktlüliti kontrollimine

Istme kontaktlüliti tagab selle, et mootor lülitub välja kohe, kui sisselülitatud lõikemehhanismiga ei istu kedagi juhiistmel.

- Istuge juhiistmele.
- Vajutage piduripedaali (04/1) ja aktiveerige seisupidur (04/2).
- Käivitage mootor ja laske sellel maksimaalse pöörlemiskiirusega töötada.
- Lülitage lõikemehhanism sisse (02/5, asend „1“).
- Vabastage iste koormuse alt, tõustes püsti (ärge astuge traktorilt maha!).

i MÄRKUS Mootor peab välja lülituma!

6 TRAKTORI KASUTAMINE

⚠ HOIATUS! Ebapiisavad teadmised murutraktori kohta võivad põhjustada ohte! Lugege kasutusjuhend enne alustamist tähelepanelikult läbi! Järgige eelkõige ohutusjuhiseid! Tehke kõiki montaaži- ja kasutuselevõttuid teadlikult. Kahtluse korral pöörduge tootja poole!

6.1 Põhimõttelised ettevalmistavad abinõud

- Kandke niitmise ajal alati stabiilseid jalatseid ja pikki pükse. Ärge kunagi niitke paljajalu või lahtiste sandaalidega.
- Kontrollige üle kogu ala, kus murutraktorit kasutatakse. Eemaldage kõik kivid, kepid, traadid, luud ja muud võõrkehaded, mis võivad lõikemehhanismi vahele jääda ja laiali paiskuda. Ka niitmise ajal tuleb olla võõrkehade suhtes tähelepanelik.
- Tehke kõik kasutuselevõtu juures kirjeldatud tööd. See kehtib eelkõige kaitseseadiste kontrollimise kohta.
- Koorma vedamiseks tohib kasutada ainult haakeseadist! Ärge ületage tugikoormust.
- Murutraktori peal ei tohi vedada esemeid!

6.2 Tarvikute kasutamine

⚠ HOIATUS! Valede tarvikute kasutamine ja tarvikute valesti kasutamine on ohtlik! Kasutage alati ainult traktori tootja originaaltarvikuid! Järgige kaasasolevas kasutusjuhendis olevaid eeskirju!

Heakskiitmata tarvikute kasutamine või tarvikute valesti kasutamine võib kaasa tuua kahju kasutajale ja kõrvalistele isikutele. Murutraktor võidakse üle koormata. See võib põhjustada raskeid õnnetusi.

6.3 Murutraktori lükkamine (10, 11)

⚠ ETTEVAATUST! Kallakutel lükkamine on ohtlik! Lükake murutraktorit ainult horisontaalsel pinnal! Kallakul võib murutraktor kontrollimatult alla veereda.

Jalghüdrostaatilise ajami korral

Möödaviiguhoob (10/1) asub tagumises parempoolses poritiivas.

Möödaviigu vabastamine T3 ülekandel:

1. Tõmmake möödaviiguhoob (10/1) välja ja kinnitage üles (11).

2. Laske pidur lahti.

⇒ Murutraktorit saab nüüd lükata.

Möödaviigu vabastamine G700 ülekandel:

1. Lükake möödaviiguhoob (10/1) sisse ja kinnitage üles (11).

2. Laske pidur lahti.

⇒ Murutraktorit saab nüüd lükata.

6.4 Mootori käivitamine ja seiskamine

Mootori käivitamine

1. Istuge juhiistmele.

2. Vajutage vasakul olev piduripedaal (04/1) täielikult alla ja fikseerige fikseerimishoovaga (04/2).

3. Jälgige, et löikemehhanism EI OLEKS sisse lülitatud. Kontrollige selleks kippülüti asendit (02/5, asend „0“).

4. Viige mootori pöörlemiskiiruse regulaator (02/2) ülemise piirajani. Seal asub sõltuvalt varustusvariandist drosselisümbol. Kui ei, tõmmake eraldi drosseldusnuppu (02/1).

5. Asetage süütevõti süütelukku (02/4).

6. Keerake süütevõti asendisse „III“ ja hoidke seal nii kaua, kuni mootor käivitub.

Märkus: Starteriaku säästmiseks ärge üritage mootorit käivitada kauem kui 5 sekundit.

7. Laske süütevõti lahti, see hüppab automaatselt asendisse „II“.

8. Viige mootori pöörlemiskiiruse regulaator (02/2) tööasendisse. Drosseldusnupuga variandi puhul vajutage drosseldusnuppu uuesti sisse (02/1).

Mootori väljalülitamine

1. Lülitage löikemehhanism välja (02/5).

2. Viige mootori pöörlemiskiiruse regulaator (02/2) tühikäiguasendisse.

3. Vajutage piduripedaali (04/1) ja fikseerige see fikseerimishoovaga (04/2).

4. Keerake süütevõti (02/4) asendisse „0“.

5. Keerake süütevõti välja.

⚠ HOIATUS! Kuum mootor on ohtlik! Jälgige sõiduki seiskamisel, et kuumad mootoriosad, näiteks mürasummuti ei saaks läheduses olevaid esemeid ega materjale süüdata!

6.5 Traktoriga sõitmine

⚠ HOIATUS! Ebaõigesti valitud kiirus on ohtlik! Sõitke eelkõige alguses aeglaselt, et hargnuda traktori liikumis- ja pidurdusomadustega! Enne suuna muutmist tuleb sõidukiirust sellisel vähendada, et juhil oleks igal ajal murutraktori üle kontroll ja murutraktor ei saaks ümber minna!

Traktoril on jalghüdrostaatiline ülekanne.

6.5.1 Sõiduks valmistumine temperatuuril alla 10 °C

ℹ MÄRKUS Järgige kaasasolevat bensiinimootori kasutusjuhendit.

1. Jälgige, et löikemehhanism EI OLEKS sisse lülitatud. Kontrollige selleks kippülüti asend „0“).

2. Käivitage mootor ja laske sellel ülekandeõli viskoossuse optimeerimiseks umbes 30 sekundit soojeneda. Seejärel võite traktoriga sõitma hakata. Löikemehhanismi võib sisse lülitada alles siis, kui mootor on mõne minuti töötanud.

6.5.2 Jalghüdrostaatülekandega sõitmine

1. Vajutage piduripedaali (04/1) ja fikseerige see fikseerimishoovaga (04/2).

2. Seadke löikemehhanism kõrgeimale "7=T" (=transpordiasend), vt Peatükk 6.6.1 "Löikekõrguse reguleerimine (06, 08)", lehekülg 300.

3. Käivitage mootor.

4. Rakendage pidur (04/1).

5. Vajutage aeglaselt soovitud sõidusuuna pedaalil.

■ Edasi: pedaal (03/2)

■ Tagurpidi: pedaal (03/1)

6. Mida rohkem pedaalil vajutate, seda kiiremini traktor valitud suunas liigub.

7. Peatamiseks laske pedaal lahti ja vajutage piduripedaali (04/1).

ℹ MÄRKUS Traktorilt lahkudes rakendage piduripedaali all hoides alati seisupidur, et traktor ei saaks eemale veereda.

6.5.3 Sõitmine püsikiirusehoidjaga

I MÄRKUS Püsikiiruse hoidja võib sisse lülitada ainult edaspidisõiduks. Piduri vajutamisel lülitub püsikiirusehoidja automaatselt välja.

Püsikiirusehoidja sisse-/väljalülitamine:

- Pöörake hoob (02/3) üles.
Püsikiiruse hoidja lülitub sisse.
- Pöörake hoob (02/3) alla.
Püsikiiruse hoidja lülitub välja.

6.5.4 Kallakutel liikumine ja niitmine

⚠ HOIATUS! Kallakutel liikumine on eksimise korral ohtlik! Kallakul sõitmisel tuleb olla eriti ettevaatlik! Ohutuid kallakuid ei ole olemas. Selles järgige eelkõige alljärgnevaid ohutusjuhiseid! Kui rattad hakkavad kohapeal pöörlema või kui sõiduk jääb sõidu ajal tõusul kinni, lahutage löikemehhanism ja lisatarvikud. Seejärel lahkuge kallakult, liikudes aeglaselt ja otsesuunas allapoole!

- Ärge sõitke üle 10° (18%) kallakutel. Näide: see vastab 18 cm kõrguse erinevusele ühe meetri pikkusel lõigul.
- Ärge võtke kohalt järsult.
- Ärge pidurdage järsult.
- Hoidke sõidukiirus väiksena.
- Ärge sõitke kallaku suhtes risti.
- Ärge kiirendage liiga palju.
- Ärge pöörake rooli järsult.

6.6 Murutraktoriga niitmine

Puhta niitmistulemuse saavutamiseks tuleb sõidukiirust muru seisukorrale kohandada. Valige niitmiseks pedaalil kuni 2/3 võimalikust sõidukiirusest. Traktori maksimaalne kiirus on ette nähtud üksnes sõitmiseks, ilma löikemehhanismi kasutamata.

Tavaliselt on löikekõrgus 4–5 cm. See vastab 2. või 3. löikekõrguse asendile. Niiske ja märja muru korral niitke suurema löikekõrgusega.

Väga kõrge muru korral on otstarbekas niita kahes etapis. Esimeses etapis seadke löikemehhanism maksimaalsele löikekõrgusele. Teises etapis saate seadistada tegelikult soovitud kõrguse.

6.6.1 Löikekõrguse reguleerimine (06, 08)

Traktori löikemehhanismi saab juhiistme paremal küljel asuva kõrguse reguleerimise hoova (06/1) abil mitmel kõrguastmel reguleerida.

1. Viige kõrguse reguleerimise hoob (06/1) soovitud suunda:
 - alla (06/a): väike löikekõrgus

- üles (06/b): suur löikekõrgus

Lisavarustus: löikekõrguse seadistamine mälu funktsiooniga (08)

1. Tõmmake kõrguse reguleerimise hoob (08/1) transpordiasendisse "7=T" (08/a) ning fikseerimiseks vajutage see väljapoole (08/b).
2. Lükake eelvalikuhoob (08/2) soovitud löikekõrgusele (08/c). Löikekõrgust (1 kuni 6) kuvatakse eelvalikuhoova aknas (08/3).
3. Tõmmake kõrguse reguleerimise hoob (08/d) sisse poole ja vajutage ette kuni seadistatud löikekõrguse (08/e) piirajani.

I MÄRKUS Transpordiasend "7=T" on kõrgeim löikekõrgus. Seda ei saa eelvalikuhoovaga eelvalida.

Löikemehhanismi sisselülitamine

Elektriline sisselülitamine: Armatuurilaua kõrval paremal on lüliti (02/5). Lülitage sellega sisse löikemehhanism (st asendisse „1“).

6.6.2 Löikemehhanismi sisselülitamine

I MÄRKUS Löikemehhanismi tohib sisse lülitada alles siis, kui mootor on umbes ühe minuti töötanud! Löikemehhanismi sisselülitamisel ei tohi murutraktor seista kõrge muru sees.

1. Käivitage mootor.
2. Viige mootori pöörlemiskiiruse regulaator (02/2) tööasendisse.
3. Seadke löikemehhanism kõrgeimasse asendisse "7=T" (=transpordiasend), vt *Peatükk 6.6.1 "Löikekõrguse reguleerimine (06, 08)", lehekülj 300*.
4. Lülitage löikemehhanism kiplülitiga sisse (02/5, asend „1“).
5. Seadistage soovitud löikekõrgus.
6. Sõitke murutraktoriga kohalt.

6.6.3 Niitmisrežiim tagurpidi liikumisel

I MÄRKUS Kui vajutada ainult käigupedaali, lülitub löikemehhanism välja.

1. Vajutage nuppu "Tagurpidi niitmine" (02/6) ning 5 sekundi jooksul tagurpidi liikumise pedaalil (03/1).

⚠ HOIATUS! Õnnetusoht tagurpidi niitmisel! Jälgige tagurpidi niitmisel tagapool asuvat ala! Tagurpidi tohib niita vaid siis, kui see on vajalik!

6.6.4 Lõikemehhanismi väljalülitamine

⚠ HOIATUS! Lõiketera järeljooks on ohtlik! Pöörlev / seisma jääv lõiketera võib põhjustada kätel ja jalgadel lõikehaavu! Seetõttu hoidke käed ja jalad lõikeseadmetest eemal!

1. Lülitage lõikemehhanism kippülütiga välja (02/5) (asend „0“).

Lõikemehhanismi saab välja lülitada nii seisval traktoril kui ka sõidu ajal.

⚠ HOIATUS! Väljapaiskuvad objektid põhjustavad vigastusohtu! Kruusa- ja killustikupinnast ülesõitmisel võivad objektid sattuda töötavasse lõikemehhanismi ja seejärel sealt välja paiskuda.

- Lülitage lõikemehhanism alati välja, kui sõidate pindadel, kus ei kasva muru.

6.6.5 Multšimine (12, 13)

Optimaalse multšimistulemuse saavutamiseks tuleb muru regulaarselt niita (umbes 1 kuni 2 korda nädalas). Ära tuleb lõigata 1/3 murulible kõrgusest (nt kui muru kõrgus on 6 cm, tuleb ära lõigata 2 cm). See võimaldab töödelda lõigatud muru puhtalt järelejäänud murusse.

Multšikomplekt sisaldub tarnekomplektis:

- 110 cm mudel: Multšikate asub lõikemehhanismis vasakul pool.
- 95 cm mudel: Multšikate on kaasas.

Külgväljaviske ümberseadistamine multširežiimile (12)

⚠ HOIATUS! Mittetäielik või kahjustunud lõikemehhanismikaitse on ohtlik. Murutraktorit tohib kasutada ainult siis, kui on paigaldatud kas külgväljaviske väljaviskešaht või multširežiimi jaoks multšikate. Kui üht neist kaitseadestest ei ole paigaldatud, ei ole kasutamine lubatud, sest vastasel juhul on oht, et tera satub lõikemehhanismi. Kahjustunud kaitseeadis tuleb kohe asendada originaalvaruosaga.

⚠ HOIATUS! Lõikemehhanismi kaitse ümberseadistamine on ohtlik. Murutraktorit tohib ümberseadistada üksnes väljalülitatud mootori ja eemaldatud süütevõtmega.

Ümberseadistamiseks külgväljaviskelt multširežiimile toimige alljärgnevalt:

1. Lülitage mootor välja.
2. Eemaldage süütevõti ja hoidke seda kõrvalisetele isikutele kättesaamatult.
3. Tõstke külgväljaviske šaht (12/1) üles (12/a).

4. Asetage multšikate (12/2) lõikemehhanismile (12/b).
5. Lukustage multšikate hoideklambriga (12/3, 12/c).
6. Kontrollige, kas multšikate (12/2) on õiges asendis.

110 cm lõikelaiusega mudel (13)

Multšikatte eemaldamine:

1. Vabastage multšikatte (13/2) klamber (13/1).
2. Võtke multšikate lukustusest välja (13/3).

6.6.6 Niitmisintervall

Arvestage, et muru kasvab eri aegadel erinevalt. Kevadel on soovitatav valida lühem niitmisintervall. Suurendage niitmisintervalli, kui muru kasvukiirus väheneb.

Kui muru ei ole pikka aega niidetud, valige kõigepealt kõrgem lõikeseadistus ning niitke seejärel kaks päeva hiljem madalama niitmiskõrgusega.

6.6.7 Kõrge muru niitmine

Kui muru on tavalisest pikemaks kasvanud või on liiga niiske, niitke kõrgema lõikekõrgusega. Seejärel niitke muru madalama, tavalise seadistusega veel kord.

6.6.8 Lõiketera hooldus

Jälgige, et lõiketera oleks kogu niitmisperioodil terav, et vältida muruliblete rebimist ja muljumist. Rebitud muruliblede servad muutuvad pruuniks. See aeglustab kasvu ning suurendab muru vastuvõtlikkust haigustele.

- Kontrollige lõiketera teravust ning kulumis- ja kahjustumismärke pärast iga kasutamist! Vajadusel pöörduge teenindusse.
- Kasutage tera vahetamisel ainult originaallõiketeri.

7 MURUTRAKTORI PUHASTAMINE

Optimaalseks toimimiseks ja pika eluea tagamiseks tuleb murutraktorit regulaarselt puhastada. Puhastage murutraktor pärast iga kasutamist sellele kogunenud mustusest.

Kasutage puhastamiseks eelistatult suruõhku ja harja/pintslit. Survepuhasti või aiavooliku veejuga võib kahjustada elektrisüsteemi ja laagreid.

Jälgige, et eelkõige mootor, ülekanne ja ümbersuunamisrullikud, samuti kogu elektrisüsteem ei satuks veega kokkupuutesse.

⚠ HOIATUS! Ohud puhastamisel! Kõigi puhastustööde juures kehtib:

- Lülitage mootor välja ja eemaldage süütevõti.
- Eemaldage süüteküüna/-küünlad.
- Puhastamise ajaks eemaldatud kaitseseadised tuleb pärast puhastamist tagasi panna.
- PÕLETUSOHT: Puhastage murutraktor alles siis, kui see on maha jahtunud. Mootor, ülekannet ja mürasummuti on väga kuumad!
- LÕIKEOHT: Arvestage löikemehhanismi kalal töötamise ajal teravate lõiketeradega. Mitte teraga löikemehhanismi korral võib ühe lõiketera liikumine tuua kaasa teiste lõiketerade liikumise!

7.1 Korpuse, mootori ja ülekande puhastamine

TÄHELEPANU! Elektrisüsteem võib sisetungiva vee tõttu kahjustada saada! Kasutage puhastamiseks eelistatult suruõhku ja harja/pintslit.

Ärge puhastage mootorit ja laagreid (ratastel, ülekandel, terahoidikus) veega ega survepuhastiga. Vee tungimine süütesüsteemi, karburaatorisse ja õhufiltrisse võib põhjustada tõrkeid. Laagrites olev vesi võib põhjustada määride kadumise ja selle tagajärjel laagrite hävimise.

Mustuse ja murujäätmete eemaldamiseks kasutage lappi, käsiharja, pika varrega pintslit või muud sarnast.

8 KORRASHOID

⚠ HOIATUS! Korrashoiuga kaasnevad ohud! Kõigi korrashoiutööde juures kehtib:

- Lülitage mootor välja ja eemaldage süütevõti.
- Eemaldage süüteküüna/-küünlad.
- Korrashoiu ajaks eemaldatud kaitseseadised tuleb pärast korrashoiutöid tagasi panna.
- PÕLETUSOHT: Töötage murutraktori kallal alles siis, kui see on maha jahtunud. Mootor, ülekannet ja mürasummuti on väga kuumad!
- LÕIKEOHT: Arvestage löikemehhanismi kalal töötamise ajal teravate lõiketeradega. Mitte teraga löikemehhanismi korral võib ühe lõiketera liikumine tuua kaasa teiste lõiketerade liikumise.
- Osade vahetamisel tohib kasutada üksnes originaalvaruosi.
- Kahtluse korral pöörduge töökotta või tootja poole.

8.1 Hooldusplaan

Alljärgnevaid töid tohib teha kasutaja ise. Kõiki muid hooldus-, teenindus- ja korrashoiutöid tuleb teha volitatud hooldustöökojas.

ℹ MÄRKUS Suure koormuse ja kõrge temperatuuri korral võivad vajalikud olla lühemad hooldusintervallid, kui tabelis on toodud.

Järgige lisaks soovituslike iga-aastaseid määrimisi kooskõlas määrdekavaga.

Tegevus	Enne iga kasutamist	Pärast iga kasutamist	Pärast esimest 5 tundi	Iga 25 töötunni järel	Iga 50 töötunni järel	Enne iga hoiule panekut
Kontrollige mootori õlitaset ^{*)}	X					
Vahetage mootoriõli ^{*)}			X			X
Puhastage õhufilter ^{*)}				X		
Vahetage õhufilter ^{*)}					X	
Kontrollige süüteküünalt ^{*)}					X	
Kontrollige pidurit (proovipi-durdamine sirgel lõigul)	X					
Kontrollige rehvirõhku	X					
Kontrollige lõiketera	X					
Kontrollige lahtiseid osi	X					X
Kontrollige kiirrihma (visuaalne kontroll)				X		

Tegevus	Enne iga kasutamist	Pärast iga kasutamist	Pärast esimest 5 tundi	Iga 25 töötunni järel	Iga 50 töötunni järel	Enne iga hoiule panekut
Puhastage murutraktorit		X				
Puhastage mootori õhusiselaskevõre ^{)*}	X					
Puhastage ülekanne muru- ja niitmisjäätmetest		X		X		

)* vt mootori tootja kasutusjuhendit

8.2 Määrdekava

Selleks et tagada liikuvate osade kerge liikumine, soovitage vähemalt üks kord aastas määrida alljärgnevat kohti.

Puhastage kõiki määritavaid kohti enne määrimist või pihustamist lapiga. Ärge kasutage vett, muidu võib tekkida korrosioon.

Määrdepunktid:

- Määrige tapiõlgmiku vasak- ja parempoolset määrdeniplit (16) universaalmäärdega.
- Pihustage raami esiteljel olevaid laagreid (16/1) pihustatava õliga.
- Pihustage rooliülekanandel olevat hambasegmenti ja rooli koonushammasrattaid (17) universaalmäärdega.
- Määrige esi- ja tagatelje rull-laagrit ja rummi (18 / 15) universaalmäärdega.

i MÄRKUS Esi- ja tagarattad tuleb telgede ja laagrite määrimiseks ära võtta.

- Pöörd- ja laagrikohad: Määrige kõiki liikuvaid pöörlemis- ja laagripunkte.

8.3 Ratta vahetamine

Ratast tohib vahetada üksnes horisontaalsel ja stabiilsel aluspinnal.

1. Seisake murutraktor ja eemaldage süütevõti.
2. Vajutage piduripedaal (04/1) täiesti alla ja fikseerige see fikseerimishoovaga (04/2).
3. Kindlustage murutraktor eemaleveeremise eest tõkiskingadega. Asetage tõkiskingad sellele küljele, mida ei tõsteta üles.
4. Tõstke murutraktor sobiva tõstevahendiga (nt käärtõstuk) sellel küljel üles, mida tuleb vahetada. Tõstke traktorit nii palju, et vahetatavat ratast saaks vabalt pöörata.

Tähelepanu! Seadme kahjustuste oht.

Jälgige tõstmisel, et traktorieleemendid ei painduks. Toetage tõstevahend ainult stabiilsetele metallosadele.

5. Kindlustage murutraktor mõnel veermiku kandelemendil stabiilse toetusega (nt kant-puit), nii et traktor ei hakkaks langema ka tõstevahendi äralibisemise või ümbermineku korral.

6. Eemaldage kaitsekate (14/1).

7. Vajutage kinnitusseib (14/2) kruvikeeraja abil ära. Jälgige, et seib ei läheks kaotsi.

8. Eemaldage alusseib (14/3).

9. Tõmmake ratas teljelt.

Märkus: Tagarataste eemaldamisel teljelt ärge laske prismaliistudel kaotsi minna!

10. Puhastage enne tagasi monteerimist ratta telg ja ava ja määrige mõlemat universaalmäärdega.

11. Paigaldage ratas teljele.

Märkus: Tagarataste ühendamisil peavad prismaliistude ja tagaratta sooned olema selliselt kohakuti, et prismaliistud saab jõudu kasutamata kohale lükata.

12. Paigaldage alusseib teljele.

13. Vajutage kinnitusseib teljel olevasse soonde. Kui kasutate selleks tange, jälgige, et telg ei saaks kahjustada.

14. Paigaldage kaitsekate teljele.

15. Eemaldage kinnitusalus ja laske traktor tõstevahendi abil ettevaatlikult maha.

8.4 Starteriaku

Murutraktori tarnekomplektis ei ole starteriaku laadijat.

Aku täpset nimetust vt akukastiilt. Starteriaku asub mootorikatte all.

Starteriaku on tehases laetud.

Ohutusjuhised

⚠ HOIATUS! Starteriaku vale käitlemine on ohtlik! Aku vales käitlemisest tulenevate ohtude vältimiseks järgige allolevaid punkte!

- Starteriakut ei tohi hoida lahtise tule vahetus läheduses, põletada ega asetada küttekehadele. Plahvatusoht.
- Hoidke staeteriakut talvel jahedas ja kuivas ruumis (10–15 °C). Hoiustamise ajal tuleb vältida alla külmumispunkti jäävaid temperatuure.
- Ärge jätke starteriakut pikemaks ajaks laadimata olekusse. Kui starteriakut ei kasutata pikema aja jooksul, tuleb seda sobiva laadijaga laadida.
- Ärge hävitage starteriakut. Elektrolüüt (väävelhape) põhjustab nahal ja riietel söövitust – loputage kohe veega maha.
- Hoidke starteriakut puhtana. Pühkige seda ainult kuiva lapiga. Ärge kasutage vett, bensiini, lahustit ega muud sarnast!
- Hoidke ühenduspoolused puhtana ja määriige poolusemäärdega.
- Ärge lühistage ühenduspooluseid.

Starteriaku laadimine

Laadimine on vajalik:

- enne talvist hoiule panekut;
- seadme pikemaks seisma jätmiseks (üle 3 kuu).

⚠ HOIATUS! Oht starteriaku valesti laadimisest tõttu! Laadija laadimisvool ei tohi ületada 5 A ning laadimispinge peab olema kuni 14,4 V. Suurema laadimispinge korral tekib starteriaku plahvatamise oht! Aku juures töötamise ajal eemaldage alati süütevõti.

Soovitame laadida seda hooldusvaba ja gaasilek-kekindlat starteriakut spetsiaalse laadimiseseadmega (saadaval tehnikakauplustes).

Järgige enne starteriaku laadimist laadija tootja kasutusjuhendit.

⚠ ETTEVAATUST! Lühiseoht! Lühiseohtu vältimiseks tuleb alati miinuskaabel (-) esimesena eemaldada ning viimasena tagasi ühendada! Aku juures töötamise ajal eemaldage alati süütevõti!

1. Keerake süütevõti välja (02/4).
2. Avage mootorikate.
3. Ühendage laadija klemmid aku ühenduspoolustega.

f MÄRKUS Jälgige poolsust:

- Punane klemm = plusspoolus (+)
 - Must klemm = miinuspoolus (-)
4. Ühendage laadija vooluvõrk ja lülitage sisse.

8.5 Lõikemehhanismi eemaldamine

Traktori kasutamiseks talvel ja kiilrihma vahetamiseks tuleb lõikemehhanism eemaldada.

1. Pöörake rooliratas lõpuni vasakule (19).
2. Keerake šahtihoidiku silinderkrui (20) 5–6 pöörde võrra lahti.
3. Langetage lõikemehhanism madalaimasse asendisse "1" ja lukustage (21), vt *Peatükk 6.6.1 "Lõikekõrguse reguleerimine (06, 08)", lehekülg 300*.
4. Võtke tõmbevedru lõikemehhanismist välja (22).
5. Viige lõikemehhanism uuesti täiesti üles (23).
6. Võtke kiilrihmakanal välja (24).
7. Võtke kiilrihm mootori kiilrihmakettalt ära (25).
8. Langetage lõikemehhanism uuesti madalaimasse asendisse "1" ja lukustage (26), vt *Peatükk 6.6.1 "Lõikekõrguse reguleerimine (06, 08)", lehekülg 300*.
9. Eemaldage lõikemehhanismi hoideraamidelt kinnitustihvtid (4 tk) (27).
10. Tõmmake hoideraam poltidelt ära (27).
11. Seadke kõrguse reguleerimise hoob kõrgeimasse asendisse "7=T" (=transpordiasend) ja lukustage (28), vt *Peatükk 6.6.1 "Lõikekõrguse reguleerimine (06, 08)", lehekülg 300*.

8.6 Kiilrihma vahetamine

Kiilrihma vahetamiseks pöörduge volitatud töökoja poole.

9 TRANSPORTIMINE

Murutraktori transportimisel transpordivahendil (nt sõiduauto haagisel) tuleb lõikemehhanism toestada.

Jälgige, et transpordi ajal oleks transpordivahendi kandevõime piisav ja et murutraktor oleks sobivalt kinnitatud.

10 HOIULEPANEK

Murutraktorit tuleb hoida kaitsuna ilmastikumõjude, eriti niiskuse, vihma ja pikaajalise päikesekiirguse eest.

Kui traktori bensiinipaagis on bensiini, ärge hoidke murutraktorit kunagi hoones, kus kütuseaurud võivad kokku puutuda lahtise tule või sädemetega. Paigutage murutraktorit ainult ruumidesse, mis on mootorsõidukite hoidmiseks sobivad.

Võimalusel ärge hoiustage murutraktorit pikemat aega, näiteks talvel, täis paagiga. Kütus võib aurustuda.

Enne pikaajalist hoiule panekut tuleb kütus paagist ja karburaatorist välja lasta, et ennetada laadestisi ja seega käivitusraskusi. Küsige selle kohta oma töökojast.

11 ABI TÕRGETE KORRAL

⚠ ETTEVAATUST! Kehavigastuste oht. Tervavad ja liikuvad seadme osad võivad põhjustada vigastusi.

- Kandke hooldus- ja puhastustööde ajal alati kaitsekindaid!

ℹ MÄRKUS Tõrgete korral, mida selles tabelis pole kirjeldatud või mida te ei suuda ise kõrvaldada, pöörduge meie volitatud klienditeeninduse poole.

Tõrge	Põhjus	Kõrvaldamine
Mootor ei käivitu.	Kütus on otsas.	Täitke paak; kontrollige paagi õhutust; kontrollige kütusefiltrit.
	Paagis on ebakvaliteetne, saastunud või vana kütus.	Kasutage alati puhtast anumast pärit värsket kütust; puhastage karburaator (tootja esindustöökoda).
	Õhufilter määrdunud.	Puhastage õhufilter (vt mootori tootja kasutusjuhendit).
	Süütesäde puudub.	Puhastage süüteküünlal, vajadusel vahetage uue vastu, kontrollige süütekaablit, kontrollige süütesüsteemi (tootja esindustöökoda).
	Mootori põlemisruumis on mitme käivituskatse tõttu liiga palju kütust.	Keerake süüteküünlal välja ja kuivatage.
Starter ei tööta.	Tühi või kohe tühjenev starteriaku.	Laadige starteriaku.
	Juhiistmel olev kaitselüliti ei tööta.	Istuge juhiistmele õigesti; lüliti on katki.
	Piduripedaalil olev kaitselüliti ei tööta.	Vajutage piduripedaal täiesti alla.
	Lõikemehhanism on sisse lülitatud.	Lülitage lõikemehhanism välja.
	Starteriaku (+) kaabli kaitse.	Kontrollige ja vajadusel vahetage kaitse.
Mootori võimsus väheneb.	Liiga kõrge või liiga märg muru.	Korrigeerige lõikekõrgust; looge lõikemehhanismile vaba ruumi, liikudes veidi tagasi.
	Õhufilter määrdunud.	Puhastage õhufilter (vt mootori tootja kasutusjuhendit).
	Karburaatori seadistus on vale.	Laske seadistust kontrollida (tootja esindustöökoda).
	Tera on tugevalt kulunud.	Vahetage tera välja (tootja esindustöökoda).

Tõrge	Põhjus	Kõrvaldamine
	Sõidukiirus on liiga suur.	Vähendage sõidukiirust.
Murutraktor vibreerib tugevalt.	Lõikemehhanism on kahjustunud.	Kontrollige lõikemehhanismi (tootja esindustöökoda).
Murutraktor ei võta kohalt.	Hüdrostaataajami korral: veoajam puudub.	Viige möödaviiguhoob tööasendisse (vt Peatükk 6.3 "Murutraktori lükkamine (10, 11)", lehekülg 299).
Ebapuhas lõige.	Tera kulunud, nüri.	Vahetage või teritage tera. Tasakaalustage teritatud tera (tootja esindustöökoda)!
	Vale lõikekõrgus.	Korrigeerige lõikekõrgust.
	Mootori liiga väike pöörlemiskiirus.	Seadistage maksimaalne mootori pöörlemiskiirus.
	Sõidukiirus on liiga suur.	Vähendage sõidukiirust.
	Rehvidel on erinev rehvirõhk.	Pumbake rehve õige tasemeni. Mõõtke rehvide rõhku.
Sõiduajam, pidur, sidur ja lõikemehhanism		Laske kontrollida üksnes tootja esindustöökojas!

12 KLIENDITEENINDUS/TEENINDUS

Garantiid, remonti ja varuosi puudutavates küsimustes pöörduge lähimasse AL-KO teenindusse. Nende kontaktandmed leiате internetist aadressile:

www.alko-garden.com/service-contacts

Lisateavet varuosade kohta leiате aadressilt:

www.alko-garden.com/spareparts

14 GARANTII

Võimalikud materjali- ja tootmisvead kõrvaldame seaduses ettenähtud garantiiaja jooksul oma äranägemisel kas remondi teel või asendame uue tootega. Garantiiaeg oleneb seadme ostukoha riigi seadustest.

Meie garantii kehtib vaid alljärgnevate tingimuste täitmisel:

- kasutusjuhendi järgimine;
- asjatundlik käsitsemine;
- originaalvaruosade kasutamine.

Garantii ei hõlma:

- loomulikust kulumisest tulenevaid värvikahjustusi,
- kuluvaid osi, mis on varuosade kaardil tähistatud [xxxxxx (x)] raamiga
- sisepõlemismootoreid (neile kehtivad vastava mootoritootja garantiitingimused).

Garantiiaeg algab ostu sooritamiseega esimese lõppkasutaja poolt. Määrava tähtsusega on ostutšeki kuupäev. Pöörduge selle garantiideklaratsiooni ja ostutšekiga edasimüüja või lähima volitatud klienditeeninduse poole. See vastavusdeklaratsioon ei puuduta ostja poolt müüja vastu esitatavaid seadusega ettenähtud kvaliteedikaubusi.

13 TAEVE VASTAVUSDEKLARATSIOONI KOHTA

Kinnitame käesolevaga, et see toode täidab turul levitataval kujul ühtlustatud ELi direktiivide, ELi ohutusstandardite ja tootepõhiste standardite nõudeid. Vastavusdeklaratsioon on kasutusjuhendi osa ja on masinaga kaasas.

Garantii kaotab kehtivuse alljärgnevatel juhtudel:

- omavolilised remondikatsed;
- omavoliline tehniline muutmine;
- mitteotstarbekohane kasutamine.

ORIGINALIOS NAUDOJIMO INSTRUKCIJOS VERTIMAS

Turinys

1	Apie šią naudojimo instrukciją.....	308	6	Traktoriaus eksploatavimas.....	314
1.1	Tituliniame puslapyje esantys simboliai	308	6.1	Pagrindinės paruošiamosios priemonės	314
1.2	Simbolių paaiškinimai ir signaliniai žodžiai.....	308	6.2	Priedų naudojimas	314
2	Gaminio aprašymas	308	6.3	Vejos pjovimo traktoriaus stūmimas (10, 11).....	314
2.1	Naudojimas pagal paskirtį.....	308	6.4	Variklio užvedimas ir išjungimas	314
2.2	Galimi netinkamo naudojimo būdai....	308	6.5	Važiavimas traktoriumi	315
2.3	Ant įrenginio esantys simboliai	309	6.5.1	Pasiruošimas važiuoti esant žemesnei nei 10 °C temperatūrai	315
2.4	Saugos ir apsauginiai įtaisai	309	6.5.2	Važiavimas su hidrostatine pavarų dėže, valdoma koja.....	315
2.5	Gaminio apžvalga (01).....	309	6.5.3	Važiavimas su tempomatu.....	315
2.6	Valdymo elementai	309	6.5.4	Važiavimas ir pjovimas ant šlaitų .	315
2.6.1	Standartinis prietaisų skydelis (02).....	310	6.6	Pjovimas vejos pjovimo traktoriumi	315
2.6.2	Pavarų dėžės valdymas (važiavimo greitis) (03)	310	6.6.1	Pjovimo aukščio nustatymas (06, 08).....	315
2.6.3	Stabdžio pedalas (04)	310	6.6.2	Pjovimo mechanizmo įjungimas...	316
2.6.4	Hidrostatinė pavarų dėžė, valdoma koja (03, 04)	310	6.6.3	Pjovimas važiuojant atbuline eiga	316
2.6.5	Parinktis „smart Cockpit“ (05)*	310	6.6.4	Pjovimo mechanizmo išjungimas .	316
2.6.6	Parinktis „Pjovimo aukščio nustatymas su atminties funkcija“ (07)*	311	6.6.5	Mulčiavimas (12, 13).....	316
3	Saugos nuorodos.....	312	6.6.6	Pjovimo intervalas.....	317
4	Traktoriaus išpakavimas ir montavimas...	312	6.6.7	Aukštos žolės pjovimas.....	317
5	Paleidimas.....	312	6.6.8	Pjovimo peilių techninė priežiūra .	317
5.1	Pjovimo mechanizmo tikrinimas	312	7	Vejos pjovimo traktoriaus valymas	317
5.2	Alyvos pripildymas	312	7.1	Korpuso, variklio ir pavarų dėžės valymas	317
5.3	Degalų pripildymas	312	8	Einamoji priežiūra	318
5.4	Padangų slėgio tikrinimas.....	313	8.1	Techninės priežiūros darbų planas	318
5.5	Porankių* aukščio nustatymas (09) ...	313	8.2	Tepimo planas.....	319
5.6	Saugos įtaisų tikrinimas	313	8.3	Ratų keitimas	319
5.6.1	Kontaktinio stabdžių jungiklio tikrinimas	313	8.4	Starterio akumulatoriaus baterija.....	319
5.6.2	Pjovimo mechanizmo kontaktinio jungiklio tikrinimas	313	8.5	Pjovimo mechanizmo išmontavimas ..	320
5.6.3	Sėdynės kontaktinio jungiklio tikrinimas	313	8.6	Trapecinio diržo keitimas	320
			9	Transportavimas.....	321
			10	Sandėliavimas	321
			11	Pagalba atsiradus sutrikimų	321

12 Klientų aptarnavimo tarnyba / techninės priežiūros punktas 322



13 Informacija apie atitikties deklaraciją..... 322

14 Garantija..... 323

1 APIE ŠIĄ NAUDOJIMO INSTRUKCIJĄ

- Vokiška versija yra originali naudojimo instrukcija. Visos kitos kalbų versijos yra originalios naudojimo instrukcijos vertimai.
- Visada laikykite šią naudojimo instrukciją taip, kad visada galėtumėte ją perskaityti, kai reikės informacijos apie įrenginį.
- Perduokite įrenginį kitiems asmenims tik kartu su šia naudojimo instrukcija.
- Perskaitykite ir laikykitės šioje naudojimo instrukcijoje pateiktų saugos ir įspėjamųjų nurodymų.
- Vejos pjovimo traktoriai pristatomi įvairių įrangos variantų. Atkreipkite dėmesį į tai, kad paveikslėliai gali šiek tiek skirtis nuo originalo. Jei kiltų sunkumų suprasti aprašymus, kreipkitės į specializuotas dirbtuves arba į gamintoją.
- Laikykitės pridėamos montavimo instrukcijos ir benzininio variklio naudojimo instrukcijos.

1.1 Tituliniame puslapyje esantys simboliai

Simbolis	Reikšmė
	Prieš eksploatuodami būtinai atidžiai perskaitykite šią naudojimo instrukciją. Tai yra saugaus darbo ir sklandaus valdymo sąlyga.
	Naudojimo instrukcija
	Neeksploatuokite benzininio įrenginio šalia atviros liepsnos arba šilumos šaltinių.

1.2 Simbolių paaiškinimai ir signaliniai žodžiai

⚠ PAVOJUS! Nurodo gresiančią pavojingą situaciją, kurios neišvengus galimas mirtinas arba sunkus sužalojimas.

⚠ ĮSPĖJIMAS! Nurodo galimą pavojingą situaciją, kurios neišvengus galimas mirtinas arba sunkus sužalojimas.

⚠ ATSARGIAI! Nurodo galimą pavojingą situaciją, kurios neišvengus galimas lengvas arba vidutinio sunkumo sužalojimas.

⚠ DĖMESIO! Nurodo situaciją, kurios neišvengus galima materialinė žala.

ℹ NUORODA Specialios nuorodos dėl geresnio suprantamumo ir valdymo.

2 GAMINIO APRAŠYMAS

Gaminami įvairių modelių vejos pjovimo traktoriai su šoninio žolės išmetimo funkcija. Tolesniuose šioje naudojimo instrukcijoje pateiktuose aprašymuose svarbu perskaityti savo vejos pjovimo traktoriui tinkantį aprašymą.

Jūsų vejos pjovimo traktoriaus požymiai:

- Pavarų dėžė: hidrostatinė, valdoma koja
- Peilių sankaba: elektromagnetinė
- Pjovimo mechanizmas šoniniam išmetimui, įskaitant užraktą mulčiamvimui

Tipų skurtumai:

- Variklio tipas
- Variklio galia
- Pjovimo plotis

Pavarų dėžės tipas:

- T3
- G700

2.1 Naudojimas pagal paskirtį

Vejos pjovimo traktorius skirtas žolei pjauti privačių namų ir sodybų soduose su maks. 10° (18 %) nuolydžiu. Papildomas naudojimas, pvz., mulčiavimas leidžiamas tik naudojant originalius priedus ir laikantis maksimalių apkrovos verčių.

Šis įrenginys yra skirtas naudoti privačioje valdoje. Bet koks kitoks naudojimas ir neleistinas permontavimas arba primontavimas laikomas naudojimu ne pagal paskirtį, todėl garantija tampa negaliojanti, atitiktis prarandama, o gamintojas neprisiima atsakomybės už naudotojo arba trečiųjų asmenų patirtą žalą.











2.2 Galimi netinkamo naudojimo būdai

Vejos pjovimo traktorius neskirtas naudoti komerciniais tikslais viešuosiuose parkuose, sporto aikštėse, žemės ir miškų ūkyje.

⚠️ ĮSPĖJIMAS! Pavojai dėl vejos pjovimo traktoriaus perkrovos! Naudodami priekabą, ypač atkreipkite dėmesį į tai, kad nebūtų viršytos tempiamos apkrovos ir įkalnės / nuolydžiai. Viršijus gali būti viršyta vejos pjovimo traktoriaus stabdymo galia ir sukeltos pavojingos situacijos.

ℹ️ NUORODA Atkreipkite dėmesį į tai, kad vejos pjovimo traktoriui neišduotas leidimas važiuoti keliais, taigi, viešuosiuose keliuose jį eksploatuoti draudžiama!

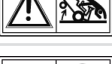
2.3 Ant įrenginio esantys simboliai

	Prieš pradėdami eksploatuoti perskaitykite naudojimo instrukciją!
	Pjaunant darbo zonoje neturi būti kitų asmenų, ypač vaikų ir gyvūnų.
	Prieš atlikdami techninės priežiūros ir remonto darbus, ištraukite uždegimo raktą!
	Dėmesio – pavojus! Laikykite plaštakas ir pėdas toliau nuo pjovimo mechanizmo!
	
	Nevažiuokite ant šlaitų su didesniu nei 10° (18%) posvyriu!
	
	
	
	Pavojus: Neikite čia!
	Pavojus nudegti prisilietus prie karštų paviršių!

2.4 Saugos ir apsauginiai įtaisai

⚠️ ĮSPĖJIMAS! Pavojus dėl išmontuotų arba netinkamai naudojamų apsauginių įtaisų! Bet koks eksploatavimas su išmontuotais arba netinkamai naudojamais apsauginiais įtaisais draudžiamas. Sugedusius apsauginius įtaisus būtina nedelsiant suremontuoti arba pakeisti!

Apsauginiams įtaisams pirmiausia priskiriami:

- kontaktinis stabdymo jungiklis;
- kontaktinis pjovimo mechanizmo jungiklis;
- Mulčiavimo uždoris
- kontaktinis sėdynės jungiklis;
- pjovimo mechanizmo uždangalai;
- Šoninio išmetimo kanalo uždangalas

2.5 Gaminio apžvalga (01)

Nr.	Konstruktinė dalis
1	Vairaratis
2	Prietaisų skydelis
3	Variklio gaubtas
4	Stabdžio pedalas
5	Atgalinės eigos pavaros aktyvinimas
6	Priekinės eigos pavaros aktyvinimas
7	Stabdžio pedalo fiksavimo svirtis
8	Greičio palaikymo valdytuvo svirtis*
9	Pjovimo mechanizmas
10	Mulčiavimo uždoris
11	Šoninio išmetimo kanalo uždangalas
12	Pavarų dėžės apvedimo vožtuvas
13	Pjovimo aukščio reguliatorius <ul style="list-style-type: none"> ■ su atminties funkcija*
14	Vairuotojo sėdynė <ul style="list-style-type: none"> ■ su porankiais*

* Konstrukcija skiriasi ir priklauso nuo modelio

2.6 Valdymo elementai

Toliau aprašomi vejos pjovimo traktorių su šoninio išmetimo funkcija valdymo elementai. Svarbu perskaityti savo vejos pjovimo traktoriui tinkantį aprašymą.

2.6.1 Standartinis prietaisų skydelis (02)

Toliau aiškinami standartinio prietaisų skydelio elementai.

Variklio sūkių skaičiaus reguliavimas

f NUORODA Atkreipkite dėmesį į tai, kad aktyvinius reguliatorių važiuojant, veikiamas greitis!

Regulatorius su integruota „Choke“ funkcija: Perstumiant reguliatorių (02/2), padidinamas ir sumažinamas variklio sūkių skaičius. Viršutinėje padėtyje įjungiamas „Choke“.

 „Choke“ įjungimas: perstumkite reguliatorių iki galo į viršų iki „Choke“ simbolio. Šią padėtį naudokite tik varikliui paleisti.

Pastaba Kai kurių variantų traktoriuose yra atskiras mygtukas „Choke“ (02/1) prietaisų skydelyje. Tada, norint užvesti traktorių, jį reikia patraukti papildomai, jei variklis veikia, mygtuką vėl lėtai nustumkite atgal!

 Pjovimo režimas: šioje padėtyje variklis veikia maksimaliu sūkių skaičiumi.

 Tuščioji eiga: šioje padėtyje variklis veikia mažiausiu sūkių skaičiumi.

Uždegimo spynelė (02/4)

Padėtis	Veikimas
0	Variklis išjungtas. Uždegimo raktelį galima ištraukti.
I	Žibintai įjungti. Paleidus variklį, šioje padėtyje įjungiami žibintai.
II	Darbinė padėtis, kai variklis veikia.
III	Paleidimo padėtis, skirta paleisti variklį. Kai tik variklis pradės veikti, atleiskite raktelį. Tada jis atsöks atgal į II darbinę padėtį.

2.6.2 Pavarų dėžės valdymas (važiavimo greitis) (03)

Vejos pjovimo traktoriuose sumontuota hidrostatinė pavarų dėžė, kuri valdoma koja.

Kai kurie modeliai yra su greičio palaikymo valdytuvu.

Važiavimui į priekį ir atgal dešinėje pusėje yra du atskiri pedalai.

Važiavimo kryptis	Aprašymas
Į priekį	Norėdami važiuoti į priekį, aktyvinkite dešinįjį pedalą (03/2).
Atgal	Norėdami važiuoti atgal, aktyvinkite kairįjį pedalą (03/1). Pastaba: Jei aktyvinamas tik atbulinės eigos pedalas, pjovimo mechanizmas išjungiamas. Pjovimas važiuojant atbuline eiga: Pjovimas vejos pjovimo traktoriu.

2.6.3 Stabdžio pedalas (04)

- **Stabdys:** jei stabdžio pedalą (04/1) nuspausite iki galo, bus aktyvintas stabdys pavarų dėžėje ir traktorių bus stabdomas.
- **Stovėjimo stabdys:** jei esant nuspaustom stabdžio pedalui (04/1) fiksavimo svirtį (04/2) paspausite į viršų, stabdys bus užfiksuotas. Iš naujo paspaudus stabdžio pedalą, stabdys bus atleistas.

2.6.4 Hidrostatinė pavarų dėžė, valdoma koja (03, 04)

Koja valdoma hidrostatinė pavarų dėžė aktyvinama dviem pedalais (03/1 ir 03/2).

Norėdami pradėti važiuoti, veikiant varikliui, iš pradžių atleiskite stovėjimo stabdį (04/2) ir po to aktyvinkite priekinės eigos pedalą (03/2) arba atbulinės eigos pedalą (03/1). Kuo toliau spausite pedalą, tuo greičiau važiuosite pasirinkta kryptimi.

Važiavimas į priekį: dešinėje pusėje paspauskite išorinį pedalą (03/2).

Važiavimas atbuline eiga: dešinėje pusėje paspauskite vidinį pedalą (03/1).

2.6.5 Parinktis „smart Cockpit“ (05)*

* Jei į komplektą neįeina, „smart Cockpit“ pagal pageidavimą galima įrengti papildomai.

Naudodamiesi „smart Cockpit“, savo išmaniuoju telefonu, suderinamu su „Bluetooth“ technologija, ir programėle „AL-KO inTOUCH“, „Premium“ klasės vejos pjovimo traktorių valdysite kur kas patogiau.

Įjungę į „smart Cockpit“ USB įkrovos lizdą važiavimo metu savo išmanųjį telefoną galite pakrauti. Jei jūsų išmanusis telefonas pritaikytas įkrauti indukcinio būdu, galite papildomai įsigyti indukcinio įkrovimo praplėtimo modulį.

Susisiekite su savo specializuotu prekybininku.

DĖMESIO! Plokštės sugadinimo pavojus.

Esant įjungtam vejos pjovimo traktoriui atjungus starterio akumuliatorių bateriją galima sugadinti "smart Cockpit" esančias elektrines plokštes.

- Prieš atjungdami starterio akumuliatorių bateriją, pasukite uždegimo raktelį į 0 padėtį (t. y. uždegimas išjungtas).
- Niekada nenaudokite vejos pjovimo traktoriaus be starterio akumuliatorių baterijos.

2.6.5.1 "Bluetooth" ryšio modulis ir programėlė "AL-KO inTOUCH"

"smart Cockpit" įrengtas "Bluetooth" ryšio modulis. Taip savo išmanųjį telefoną galite be laido susieti su vejos pjovimo traktoriumi.

Pirmasis susiejimas gali būti atliktas per 60 sekundžių nuo uždegimo raktelio pasukimo į bet kurią padėtį (I, II arba III).

Susiejus pirmą kartą, kol traktorius yra įjungtas, ryšį su "Bluetooth" ryšio moduliui galima sukurti bet kuriuo metu.

Programėlė "AL-KO inTOUCH"

Kad būtų galima įdiegti programėlę "AL-KO inTOUCH" ir naudotis interneto funkcijomis, jūsų išmaniajam telefonui reikalingas interneto ryšys. Išmanusis telefonas prie interneto prijungiamas mobiliuoju ryšiu arba per WLAN.

Programėlę "AL-KO inTOUCH" įrenginiams, kuriuose įdiegtas "Android", galima atsisiųsti iš "Google Play Store", o įrenginiams, kuriuose įdiegtas "iOS" – iš "Apple App Store":



<https://alko-garden.com/smart-connect/>

Nuskenaukite šį QR kodą, jei norite sužinoti, kaip programėlę "AL-KO inTOUCH" įdiegti savo išmaniajame telefone ir rasti daugiau informacijos apie savo prietaisą. Taip savo "smart-connected" įrenginį galima prijungti ir prie interneto.

1. Paleiskite programėlę "AL-KO inTOUCH".
2. Paspaudę "Prisiregistruoti" susikurkite paskyrą arba, jei paskyrą jau turite, prisijunkite paspaudę "Prisijungti". Jei prie mūsų internetinės parduotuvės prisiregistravote anksčiau, galite naudoti šią paskyrą.
3. Pridėkite naują įrenginį paspaudę "Pridėti naują įrenginį".
4. Laikykitės tolesnių nurodymų.

5. Jei jūsų įrenginys yra su "smart-connect" technologija, pagalbinę "smart-connect" programą įdiekite visai šalia įrenginio.

6. Laikykitės tolesnių nurodymų.

Jei vejos pjovimo traktoriaus funkcijos sutriks, jūsų specializuotas prekybininkas galės jums pagelbėti per programėlę "AL-KO inTOUCH". Tam savo specializuotam prekybininkui turite suteikti priegią prie programėlės "AL-KO inTOUCH".

NUORODA Programėlė "AL-KO inTOUCH" automatiškai atnaujinama per internetą (FOTA: Firmwareupdate Over The Air).

2.6.5.2 Veiksmai "Smart Home" / "Smart Garden" (IFTTT)

Naudojantis programėle "AL-KO inTOUCH" galima aktyvinti iki 3 IFTTT veiksmų (IFTTT: If This Then That). Prieš tai <https://ifttt.com/> šiuos veiksmus turite nustatyti (pvz., įrenginių valdymą "Smart Home" arba "Smart Garden", laistymo įjungimą, garažo vartų atidarymą). IFTTT veiksmams, priklausomai nuo paslaugų teikėjo abonemento modelio, gali būti nemokami arba mokami.

NUORODA Išsamesnę informaciją apie IFTTT žr.

<https://alko-garden.de/ifttt-de/>

2.6.6 Parinktis „Pjovimo aukščio nustatymas su atminties funkcija“ (07)*

* Jei į komplektą *neįeina*, atminties funkcija esant pageidavimui galima įdiegti papildomai.

Pjovimo aukščio nustatymo mechanikos sistemoje išsaugojamas nustatytas aukštis, kai pjovimo mechanizmą žolės surinkimo krepšiai ištuštinti turite pakelti į transportavimo padėtį. Taip užtikrinama, kad po ištuštinimo toliau pjausite tokiame pačiame pjovimo aukštyje.

- Išankstinio pasirinkimo svirtimi (07/1) pasirinkite pjovimo aukštį:
 - 1 padala: žemiausias iš anksto pasirinktas pjovimo aukštis
 - 6 padala: aukščiausias iš anksto pasirinktas pjovimo aukštis
- Aukščio reguliavimo svirtimi (07/2) nustatykite transportavimo padėtį „7=T“. Ši padėtis kartu yra aukščiausias pjovimo aukštis (iš anksto pasirinkti negalima).

Iš anksto pasirinktas 1–6 pjovimo aukštis iš vairuotojo padėties aiškiai matomas išankstinio pasirinkimo svirties langelyje (07/3). Aukščio reguliavimo svirtimi pjovimo mechanizmą pakelkite arba nuleiskite iki iš anksto pasirinkto pjovimo aukščio.

Aukščio nustatymo veiksmi: žr. *Skyrius 6.6.1 "Pjovimo aukščio nustatymas (06, 08)", puslapis 315.*

3 SAUGOS NUORODOS

- Vaikams arba kitiems asmenims, neskaiciu-siems eksploatacijos instrukcijos, prietaisą naudoti draudžiama.
- Atkreipkite dėmesį į vietoje galiojančiose taisyklėse nurodytą mažiausią valdymo darbus atliekančių asmenų amžių.
- Nurodykite vaikams ir jaunuoliams, kad ne-žaistų su įrenginiu.
- Pjaukite tik dienos šviesoje arba esant geram dirbtiniam apšvietimui.
- Neleiskite pavojaus zonoje būti pašaliniais asmenims.
- Naudotojas atsakingas už kitų asmenų suža-loyimą ir jų turto sugadinimą.
- Naudokite tik originalias atsargines dalis ir priedus.
- Prietaiso remonto darbus turi atlikti gaminto-jas arba vienas iš jo klientų aptarnavimo sky-rių.
- Naudokite klausos organus saugančias prie-mones.
- Vejos pjovimo traktorius yra be leidimo va-žiuoti keliais bei juo negalima važiuoti viešai-siais keliais.
- Nepjaukite siaučiant audrai. Apsaugos nuo žaibo smūgio nėra.
- Nesivežkite ant įrenginio kartu keleivių.
- Nepjaukite žolės ant šlaitų, kurių nuolydis di-desnis nei 10° (18 %).
- Pavartojus alkoholio, medikamentų, veikian-čių reakciją, arba narkotikų, su vejos pjovimo traktoriumi ir (arba) prie jo pritvirtintais prie-dais dirbti draudžiama.
- Visada pjaukite skersai šlaito.
- Laikykitės vietoje galiojančių, leidžiamų eks-ploatavimo laikų.
- Vejos pjovimo traktorius dėl savosios masės gali sunkiai sužaloti. Pakraudami ir iškrauda-mi vejos pjovimo traktorių, kad galėtumėte jį transportuoti transporto priemonėje arba prie-kaboje, būkite ypač atsargūs.
- Šį vejos pjovimo traktorių vilkti draudžiama. Norėdami transportuoti viešaisiais keliais, naudokite savo transporto priemonę.
- Neeksploatuokite vejos pjovimo traktoriaus blogai vėdinamose darbo zonose (pvz., gara-

že). Nuodingose dujose yra nuodingo anglies monoksido ir kitų kenksmingų medžiagų.

- Prieš kiekvieną naudojimą:
 - Patikrinkite šoninio išmetimo sklendę, ar ji nesusidėvėjusi ir nepažeista.
 - Patikrinkite mulčiavimo uždorį, ar jis ne-susidėvėjęs ir nepažeistas.

4 TRAKTORIAUS IŠPAKAVIMAS IR MONTAVIMAS

Laikykitės pridėdomos montavimo instrukcijos, kaip išpakuoti ir montuoti traktorių.

i NUORODA Taip pat laikykitės pridėdomos benzininio variklio naudojimo instrukcijos.

! ĮSPĖJIMAS! Pavojai nevisiškai sumonta-vus! Eksploatuojant nevisiškai sumontuotą vejos pjovimo traktorių, galima sunkiai susižaloti, suža-loti kitus ir sugadinti turą.

- Vejos pjovimo traktorių pradėkite eksploatuoti tik tada, kai jis bus visiškai sumontuotas.
- Atlikite visus montavimo instrukcijoje aprašy-tus montavimo darbus. Iškilus abejonų, prieš eksploatacijos pradžią pasiteiraukite specia-listo, ar buvo tinkamai sumontuota!
- Patikrinkite visus saugos ir apsauginius įtai-sus, ar jie yra ir veikia!

5 PALEIDIMAS

5.1 Pjovimo mechanizmo tikrinimas

Prieš naudodami visada atlikite apžiūrinimąjį kon-trolę, ar pjovimo įrankis, tvirtinimo kaiščiai ir visas pjovimo mazgas nesusidėvėję ir nepažeisti. No-rint išvengti disbalanso, susidėvėjusius arba pa-žeistus peilius reikia pakeisti naujais.

5.2 Alyvos pripildymas

Prieš pirmą kartą pradėdant eksploatuoti, į variklį reikia pripildyti alyvos. Apie tai žr. variklio gaminto-jo instrukciją. Taip pat atkreipkite dėmesį į tai, kad alyvą reikia reguliariais intervalais tikrinti ir prireikus papildyti.

5.3 Degalų pripildymas

! ĮSPĖJIMAS! Pavojai naudojant degalus! Degalai yra labai degūs. Degalų baką pildykite tik lauke! Nerūkykite! Nepilkite degalų veikiant arba esant karštam varikliui!

Degalams pilti naudokite tinkamą piltuvą arba pil-dymo vamzdį, kad degalų neužpiltumėte ant vari-klio, korpuso arba žemės.

Dėl saugumo priežasčių pažeistą degalų bako dangtelį ir kitus bako dangtelius pakeiskite.

Jei degalų išbėgo per kraštus, variklio paleisti negalima. Patraukite traktorių nuo degalais užterštos vietos ir išlietus degalus nuo žemės, variklio ir korpuso sugerkite šluoste ir nuvalykite.

Nemėginkite užvesti, kol neišgaruos degalų garai.

Laikykite degalus tik tam skirtuose induose.

Naudokite bešvinį benzina, min. ROZ 91.

Bako pripildymas

1. Jei reikia, išjunkite variklį ir dėl saugumo ištraukite uždegimo raktelį.
2. Palaukite, kol variklis truputį atvės.
Įspėjimas! Sprogimo pavojus dėl užsidegusių degalų!
3. Atidarykite variklio gaubtą / bako uždarymo dangtelį, kad galėtumėte prieiti prie bako dangtelio.
4. Atidarykite bako dangtelį ir įpilkite degalų.
Dėmesio! Stenkitės neperpildyti degalų rezervuaro!
5. Uždarykite bako dangtelį.
6. Uždarykite variklio gaubtą / bako uždarymo dangtelį.

5.4 Padangų slėgio tikrinimas

- Reguliariai tikrinkite padangų slėgį.
- Reikalingą oro slėgį pažiūrėkite ant padangų (rekomendacija 1 bar).

i NUORODA 1 PSI = 0,07 bar.

Standartiniu kojiniu oro siurbliu galima patikrinti padangų slėgį ir prirėkus pripūsti oro.

5.5 Porankių* aukščio nustatymas (09)

*: Parinkti

1. Atlenkite porankius (09/1) bent 10° į viršų (09/a).
Nuoroda: *Reguliuojamoji veržlė geriausiai matuoma tada, kai porankiai visiškai atlenkti.*
2. Prie kiekvieno porankio reguliuojamąją veržlę (09/2) sukite rodyklės kryptimi (09/b) tol, kol bus pasiektas norimas aukštis.
 - +: porankis keliamas.
 - -: porankis nuleidžiamas.
3. Vėl nulenkite porankius žemyn.

5.6 Saugos įtaisų tikrinimas

Saugos įtaisus reikia patikrinti kaskart prieš užvedant vejos pjovimo traktorių.

⚠ ĮSPĖJIMAS! Pavojus tikrinant saugos įtaisus! Saugos įtaisus galima tikrinti tik nuo vairuotojo sėdynės ir jei šalia nėra kitų asmenų arba gyvūnų!

Visas patikras atlikite ant lygaus pagrindo, kad vejos pjovimo traktorių negalėtų netikėtai nuriešti.

5.6.1 Kontaktinio stabdžių jungiklio tikrinimas

Kontaktinis stabdžių jungiklis užtikrina, kad variklis negalėtų būti užvestas, kai aktyvinamas stabdys.

1. Variklis išjungtas.
2. Atsisėskite ant vairuotojo sėdynės.
3. Atleiskite stovėjimo stabdį, aktyvindami stabdžio pedalą (04/1).
4. Pamėginkite užvesti variklį (uždegimo raktelis III padėtyje).

i NUORODA Variklis neturi užsivesti!

5.6.2 Pjovimo mechanizmo kontaktinio jungiklio tikrinimas

Pjovimo mechanizmo kontaktinis jungiklis užtikrina, kad variklio nebus galima užvesti, kol pjovimo mechanizmas bus aktyvus.

1. Variklis išjungtas.
2. Atsisėskite ant vairuotojo sėdynės.
3. Nuspauskite stabdžio pedalą (04/1) ir aktyvinkite stovėjimo stabdį (04/2).
4. Įjunkite pjovimo mechanizmą (02/5, padėtis „1“).
5. Pamėginkite užvesti variklį (uždegimo raktelis III padėtyje).

i NUORODA Variklis neturi užsivesti!

5.6.3 Sėdynės kontaktinio jungiklio tikrinimas

Sėdynės kontaktinis jungiklis užtikrina, kad variklis išsijungs, kai tik esant įjungtam pjovimo mechanizmui ant vairuotojo sėdynės nebesėdės asmuo.

1. Atsisėskite ant vairuotojo sėdynės.
2. Nuspauskite stabdžio pedalą (04/1) ir aktyvinkite stovėjimo stabdį (04/2).
3. Užveskite variklį ir palikite jį veikti maksimaliu sukūpi skaičiumi.
4. Įjunkite pjovimo mechanizmą (02/5, padėtis „1“).

5. Atsistodami sumažinkite sėdynės apkrovą (nenulipkite!).

f **NUORODA** Variklis turi išsijungti!

6 TRAKTORIAUS EKSPLOATAVIMAS

⚠ **ĮSPĖJIMAS!** Pavojai dėl nepakankamų žinių apie vejos pjovimo traktorių! Prieš užvesdami tiksliai perskaitykite eksploataavimo instrukciją! Ypač atkreipkite dėmesį į visas saugos nuorodas! Sažiningai atlikite visus montavimo darbus ir visus eksploatacijos pradžios darbus. Iškilus abejonių, teiraukitės gamintojo!

6.1 Pagrindinės paruošiamosios priemonės

- Pjaudami visada avėkite tvirtus batus ir mėvėkite ilgus kelnes. Niekada nepjaukite basi arba atvirais sandalais.
- Patikrinkite visą teritoriją, kurioje naudojamas vejos pjovimo traktorius. Pašalinkite visus akmenis, lazdas, vielas, kaulus ir kitus svetimkūnius, kurie galėtų būti pagriebti ir išsviesti. Net ir pjaudami stebėkite, ar nėra svetimkūnių.
- Atlikite visus skyriuje „Eksploatacijos pradžia“ aprašytus darbus. Ypač tai galioja saugos įtaisų patikrai.
- Kroviniams tempti naudokite tik traukos ir sukabinimo įtaisą! Neviršykite atraminės apkrovos.
- Transportuoti daiktus ant vejos pjovimo traktoriaus draudžiama!

6.2 Priedų naudojimas

⚠ **ĮSPĖJIMAS!** Pavojus dėl netinkamų priedų arba netinkamų priedų naudojimo! Visada naudokite tik originalius traktoriaus gamintojo priedus! Laikykitės naudojimo nurodymų, pateiktų pridedamoje naudojimo instrukcijoje!

Naudojant neleistinus priedus arba netinkamai, gali kilti didelių pavojų operatoriui ir tretiesiems asmenims. Vejos pjovimo traktorius galėtų būti perkrautas. To pasekmė gali būti sunkūs nelaimingi atsitikimai.

6.3 Vejos pjovimo traktoriaus stūmimas (10, 11)

⚠ **ATSARGIAI!** Pavojus stumiant ant nuožulnų! Stumkite vejos pjovimo traktorių tik ant horizontalių paviršių! Nuožulniose vietose vejos pjovimo traktorius galėtų nevaldomai nuriedėti nuo kalno.

Esant koja valdomai hidrostatinei pavarai

Apvedimo vožtuvo svirtis (10/1) yra galinėje dešiniojoje rato nišoje.

Apvedimo vožtuvo atsklendimas T3 pavarų dėžėje:

1. Ištraukite apvedimo vožtuvo svirtį (10/1) ir užkabinkite į viršų (11).
2. Atleiskite stabdį.

⇒ Vejos pjovimo traktorių dabar galima stumti.

Apvedimo vožtuvo atsklendimas G700 pavarų dėžėje:

1. Sustumkite apvedimo vožtuvo svirtį (10/1) ir užkabinkite į viršų (11).
2. Atleiskite stabdį.

⇒ Vejos pjovimo traktorių dabar galima stumti.

6.4 Variklio užvedimas ir išjungimas

Variklio užvedimas

1. Atsisėskite ant vairuotojo sėdynės.
2. Iki galo nuspauskite stabdžio pedalą (04/1) kairėje pusėje ir užfiksuokite jį fiksavimo svirtimi (04/2).
3. Įsitinkinkite, kad pjovimo mechanizmas NEĮJUNGTAS. Tuo tikslu patikrinkite jungiklio su svirtelė padėtį (02/5, padėtis „0“).
4. Judinkite variklio sūkių skaičiaus reguliatorių (02/2) ant viršutinės atramos. Priklausomai nuo įrangos varianto, ten yra „Choke“ simbolis. Jei ne, patraukite atskirą „Choke“ mygtuką (02/1).
5. Jkiškite uždegimo raktelį į uždegimo spynele (02/4).
6. Pasukite uždegimo raktelį į III padėtį ir laikykite jį ten tol, kol variklis pradės veikti.
Nuoroda: Kad būtų tauso jama starterio akumuliatorių baterija, mėginimas užvesti neturėtų trukti ilgiau nei maždaug 5 sekundes.
7. Tada uždegimo raktelį atleiskite. Jis automatiškai peršoks į II padėtį.
8. Judinkite variklio sūkių skaičiaus reguliatorių (02/2) į darbinę padėtį. Esant įrangos variantui su mygtuku „Choke“, jį vėl įspauskite (02/1).

Variklio išjungimas

1. Išjunkite pjovimo mechanizmą (02/5).
2. Nustatykite variklio sūkių skaičiaus reguliatorių (02/2) į tuščiosios eigos padėtį.
3. Nuspauskite stabdžio pedalą (04/1) ir užfiksuokite jį fiksavimo svirtimi (04/2).
4. Pasukite uždegimo raktelį (02/4) į padėtį „0“.

5. Ištraukite uždegimo raktelį.

⚠️ ĮSPĖJIMAS! Pavojus dėl karšto variklio! Išjungiant transporto priemonę svarbu įsitikinti, kad nuo įkaitusių variklio dalių (pvz., duslintuvai) neužsidegs šalia esantys daiktai ir medžiagos!

6.5 Važiavimas traktoriumi

⚠️ ĮSPĖJIMAS! Pavojus dėl nepritaikyto greičio! Važiuokite lėtai, ypač pradžioje, kad neprastumėte prie traktoriaus važiavimo ir stabdymo elgsenos! Prieš keisdami kryptį, kaskart važiavimo greitį sumažinkite taip, kad vairuotojas visada galėtų suvaldyti vejos pjovimo traktorių ir jis tuo metu negalėtų apvirsti!

Jūsų traktorius valdomas koja valdoma hidrostati-
ne pavarų dėže.

6.5.1 Pasiruošimas važiuoti esant žemesnei nei 10 °C temperatūrai

ℹ️ NUORODA Taip pat laikykitės pridamos benzininio variklio naudojimo instrukcijos.

1. Įsitinkite, kad pjovimo mechanizmas NEĮJUNGTAS. Tuo tikslu patikrinkite jungiklį su svirtelėmis (02/5, padėtis "0").
2. Užveskite variklį ir, kad būtų optimizuota transmisinės alyvos klampa, leiskite jam maždaug 30 sekundžių pašilti. Po to traktoriumi galite važiuoti. Pjovimo mechanizmą reikėtų įjungti tik tada, kai variklis kelias minutes veiks.

6.5.2 Važiavimas su hidrostati- ne pavarų dėže, valdoma koja

1. Nuspauskite stabdžio pedalą (04/1) ir užfiksuokite jį fiksavimo svirtimi (04/2).
2. Nustatykite pjovimo mechanizmą į aukščiausią padėtį „7=T“ (=transportavimo padėtis), žr. *Skyrius 6.6.1 "Pjovimo aukščio nustatymas (06, 08)", puslapis 315.*
3. Užveskite variklį.
4. Aktyvinkite stabdį (04/1).
5. Lėtai spauskite koja pedalą pageidaujama važiavimo kryptimi:
 - Į priekį: Kojinis pedalas (03/2)
 - Atgal: Kojinis pedalas (03/1)
6. Kuo toliau spausite pedalą, tuo greičiau judės traktorius pasirinkta kryptimi.
7. Norėdami sustoti, nukelkite koją nuo pedalo ir paspauskite stabdžio pedalą (04/1).

ℹ️ NUORODA Visada, kai išlipate iš traktoriaus, aktyvinkite stovėjimo svirtį nuspaudę stabdžio pedalą, kad traktorius negalėtų nuriedėti.

6.5.3 Važiavimas su tempomatu

ℹ️ NUORODA Tempomatą galima įjungti tik važiuojant priekine eiga. Aktyvinius stabdį, tempomatas išjungiamas automatiškai.

Tempomato įjungimas / išjungimas:

- Pasukite svirtį (02/3) į viršų.
Tempomatas įjungiamas.
- Pasukite svirtį (02/3) žemyn.
Tempomatas išjungiamas.

6.5.4 Važiavimas ir pjovimas ant šlaitų

⚠️ ĮSPĖJIMAS! Pavojus dėl klaidų važiuojant ant šlaitų! Važiuodami ant šlaitų, būkite ypač atsargūs! „Saugaus“ šlaito nebūna. Tuo tikslu ypač laikykitės saugos nuorodų! Jei prasisuktų ratai arba važiuojant į įkalnę transporto priemonė sustotų, atjunkite pjovimo mechanizmą ir pakabinamus padargus. Po to lėtai važiuodami žemyn ir tiesiai nuvažiuokite nuo šlaito!

- Nevažiuokite šlaituose, kurių nuolydis didesnis nei 10° (18 %). Pavyzdys: tai atitinka 18 cm aukščio skirtumą vienam metrui ilgio.
- Nevažiuokite trūkčiodami.
- Nestabdykite trūkčiodami.
- Išlaikykite mažą važiavimo greitį.
- Nevažiuokite skersai šlaito.
- Stipriai negreitininkite.
- Nevairuokite trūkčiodami.

6.6 Pjovimas vejos pjovimo traktoriumi

Kad nupjautumėte tolygiai, važiavimo greitį pritaikykite prie vejos sąlygų. Norėdami nupjauti, pedalu pasirinkite ne daugiau 2/3 galimo važiavimo greičio. Maksimalus traktoriaus greitis skirtas važiuoti tik neįjungus pjovimo mechanizmo.

Paprastai pjovimo aukštis yra 4–5 cm. Tai atitinka 2 arba 3 aukščio reguliavimo padėtį. Kai žolė drėgna ir šlapia, pjaukite su didesniu pjovimo aukščiu.

Kai žolė yra labai aukšta, tikslinga ją nupjauti dviem etapais. Pirmajame etape nustatykite pjovimo mechanizmą ties maksimaliu pjovimo aukščiu. Tada antrajame etape galite nustatyti normą aukštį.

6.6.1 Pjovimo aukščio nustatymas (06, 08)

Traktoriaus pjovimo mechanizmą aukščio reguliavimo svirtimi (06/1) dešinėje šalia vairuotojo sė-

dynės galima reguliuoti į aukštį keliomis pakopomis.

1. Stumkite reguliavimo svirtį (06/1) norima kryptimi.
 - į apačią (06/a): žemas pjovimo aukštis.
 - į viršų (06/b): aukštas pjovimo aukštis.

Parinktis: nustatykite pjovimo aukštį naudodamiesi atminties funkcija (08)

1. Aukščio reguliavimo svirtį (08/1) patraukite į transportavimo padėtį „7=T“ (08/a) ir, kad užfiksuotumėte, paspauskite ją į išorę (08/b).
2. Išankstinio pasirinkimo svirtį (08/2) pastumkite į norimą pjovimo aukštį (08/c). Pjovimo aukštis rodomas išankstinio pasirinkimo svirties langelyje (08/3) (nuo 1 iki 6).
3. Aukščio reguliavimo svirtį patraukite į vidų (08/d) ir ties nustatytu pjovimo aukščiu iki pat galo paspauskite į priekį (08/e).

I NUORODA Transportavimo padėtis „7=T“ yra aukščiausias pjovimo aukštis. Jos išankstinio pasirinkimo svirtimi iš anksto pasirinkti negalima.

Pjovimo mechanizmo įjungimas

Elektros įjungimas: Prietaisų skydelio srityje yra jungiklis (02/5). Juo įjungsite pjovimo mechanizmą (t. y. padėtis „1“).

6.6.2 Pjovimo mechanizmo įjungimas

I NUORODA Pjovimo mechanizmą galima įjungti tik tada, kai variklis bus maždaug vieną minutę pašilęs! Įjungiant pjovimo mechanizmą, vejos pjovimo traktorius neturėtų stovėti aukštoje žolėje.

1. Užveskite variklį.
2. Judinkite variklio sūkių skaičiaus reguliatorių (02/2) į darbinę padėtį.
3. Nustatykite pjovimo mechanizmą į aukščiausią padėtį „7=T“ (= transportavimo padėtis), žr. *Skyrius 6.6.1 "Pjovimo aukščio nustatymas (06, 08)", puslapis 315.*
4. Įjunkite pjovimo mechanizmą jungikliu su svirtele (02/5, padėtis „1“).
5. Nustatykite norimą pjovimo aukštį.
6. Važiuokite vejos pjovimo traktoriumi.

6.6.3 Pjovimas važiuojant atbuline eiga

I NUORODA Jei aktyvinamas tik atbulinės eigos pavaros pedalas, pjovimo mechanizmas išjungiamas.

1. Aktyvinkite mygtuką „Pjauti atbuline eiga“ (02/6) ir per 5 s atbulinės eigos pedala (03/1).

⚠️ [SPĖJIMAS! Nelaimingų atsitikimų pavojus pjaunant atbuline eiga!] Pjaudami atbuline eiga, atsižvelkite į už Jūsų esančią aplinką! Pjaukite atbuline eiga tik tada, kai to reikia!

6.6.4 Pjovimo mechanizmo išjungimas

⚠️ [SPĖJIMAS! Pavojus dėl iš inercijos veikiančių peilių!] Besisukantis / iš inercijos veikiantis pjovimo peilis gali perpjauti rankas ir kojas! Todėl rankas ir kojas laikykite toliau nuo pjovimo įrankių!

1. Išjunkite pjovimo mechanizmą jungikliu su svirtele (02/5, padėtis „0“).

Pjovimo mechanizmą galima išjungti tiek traktoriui stovint, tiek važiuojant.

⚠️ [SPĖJIMAS! Pavojus susižaloti dėl išsviedžiamų daiktų!] Važiuojant per smėlį ir skalda, į veikiantį pjovimo mechanizmą gali būti įtraukti ir tada išsviesti daiktai.

- Kai važiuojate ne veja, visada išjunkite pjovimo mechanizmą.

6.6.5 Mulčiavimas (12, 13)

Norint pasiekti optimalių mulčiavimo rezultatų, veją reikėtų reguliariai pjauti (maždaug 1–2 kartus per savaitę). Tuo metu nupjaukite 1/3 žolės aukščio (pvz., kai veja 6 cm aukščio, nupjaukite 2 cm). Taip nupjauta žolė bus tolygiai paskirstyta dar likusioje vejoje.

Mulčiavimo rinkinys įeina į komplektaciją:

- 110 cm modelis: Mulčiavimo uždoris sumontuotas ant pjovimo mechanizmo kairėje pusėje.
- 95 cm modelis: Mulčiavimo uždoris pridėtas.

Šoninio išmetimo kanalo pertvarkymas mulčiavimo režimui (12)

⚠️ [SPĖJIMAS! Pavojai dėl ne iki galo sukomplektuotos arba pažeistos pjovimo mechanizmo apsaugos sistemos.] Vejos pjovimo traktorių galima eksploatuoti tik tada, jei šoninio išmetimo funkcijai sumontuota išmetimo šachta arba mulčiavimo režimui – mulčiavimo uždoris. Jei nesumontuotas vienas iš dviejų apsauginių įtaisų, eksploatuoti draudžiama, nes kyla pavojus įkišti rankas į pjovimo mechanizmo peilius. Pažeistą apsauginį įtaisą nedelsdami pakeiskite originalia atsargine dalimi.

⚠️ ĮSPĖJIMAS! Pavojai permontuojant pjovimo mechanizmo apsaugą. Vejos pjovimo traktoriaus įrangą galima permontuoti tik išjungus variklį ir ištraukus uždegimo raktelį.

Norėdami pertvarkyti iš šoninio išmetimo režimo į mulčiavimo režimą, atlikite tokius veiksmus:

1. Išjunkite variklį.
2. Ištraukite uždegimo raktelį ir saugokite jį nuo pašalinių.
3. Pakelkite šoninio išmetimo kanalo (12/a) šachtą (12/1).
4. Įstatykite į pjovimo mechanizmą (12/b) mulčiavimo uždorį (12/2).
5. Užsklęskite mulčiavimo uždorį laikomosiomis spraudėmis (12/3, 12/c).
6. Patikrinkite, ar mulčiavimo uždoris (12/2) gerai pritvirtintas.

Variante su 110 cm pjovimo pločiu (13)

Mulčiavimo uždorio nuėmimas:

1. Atlaisvinkite mulčiavimo uždorio (13/2) sprausčius (13/1).
2. Išimkite mulčiavimo uždorį iš fiksatoriaus (13/3).

6.6.6 Pjovimo intervalas

Atsižvelkite į tai, kad skirtingu laiku žolė auga skirtingai. Pavasario pradžioje rekomenduojame parinkti trumpesnį pjovimo intervalą. Padidinkite pjovimo intervalą, jei metų eigoje žolės augimas sulėtėja.

Jei žolės negalėjote pjauti ilgesnį laiką, iš pradžių pasirinkite aukštesnį pjovimo aukščio nustatymą ir tada po dviejų dienų dar kartą pjaukite su žemesniu pjovimo aukščio nustatymu.

6.6.7 Aukštos žolės pjovimas

Jei žolė užaugo aukštesnė nei įprastai arba jei ji yra per drėgna, pjaukite veją su aukštesniu pjovimo aukščio nustatymu. Po to nupjaukite veją dar kartą su žemesniu, normaliu nustatymu.

6.6.8 Pjovimo peilių techninė priežiūra

Viso pjovimo sezono metu pasirūpinkite, kad pjovimo peilis būtų aštrus, kad žolės stiebeliai nenutrūktų arba nebūtų dalijami į dalis. Nutrūkusių žolės stiebelių kraštai tampa rudi. Dėl to mažėja augimas ir veja labiau linksta į ligas.

- Po kiekvieno naudojimo patikrinkite pjovimo peilių aštrumą, ar jie nepažeisti ir nesusidėvėję! Prireikus kreipkitės į techninės priežiūros dirbtuves.

- Kai peilius keičiate, naudokite originalius atsarginius peilius.

7 VEJOS PJOVIMO TRAKTORIAUS VALYMAS

Optimaliam veikimui ir ilgai eksploatavimo trukmei užtikrinti vejos pjovimo traktorių reikia reguliariai valyti.

Po kiekvieno naudojimo nuvalykite nuo vejos pjovimo traktoriaus prikibusius nešvarumus.

Valymui geriausia naudoti suslėgtąjį orą ir šepetį / teptuką. Valymo dideliu slėgiu įrenginio arba sodo žarnos vandens čiurkšlė gali pažeisti elektros įrangą arba guolius.

Svarbu, kad variklis, pavarų dėžė ir kreipiamieji ritinėliai bei visa elektros įrangą nesiliestų su vandeniu.

⚠️ ĮSPĖJIMAS! Pavojai valant! Visų valymo darbų metu galioti:

- Išjunkite variklį ir ištraukite uždegimo raktelį.
- Ištraukite uždegimo žvakės kištuką(-us).
- Vėl sumontuokite apsauginius įtaisus, kuriuos išmontavote, norėdami išvalyti.
- PAVOJUS NUDEGTI! Vejos pjovimo traktorių valykite tik jam atvėsus. Variklis, pavarų dėžė ir duslintuvas yra labai karšti!
- PAVOJUS ĮSIPJAUTI! Dirbdami prie pjovimo įrankių, atkreipkite dėmesį į tai, kad peiliai aštrūs. Kai pjovimo įrankiai yra kelių ašmenų, pradėjus judėti vienam pjovimo įrankiui, gali pradėti judėti kiti!

7.1 Korpuso, variklio ir pavarų dėžės valymas

DĖMESIO! Elektros įrangos pažeidimas dėl patekusio vandens! Valymui geriausia naudoti suslėgtąjį orą ir šepetį / teptuką.

Nepurškite variklio ir visų guolių (ratų, pavarų dėžės, peilių guolio) vandeniu ir valymo dideliu slėgiu įrenginiu.

Patekęs vanduo gali sugadinti uždegimo sistemą, karbiuratorių ir oro filtrą. Dėl vandens guoliuose gali išbėgti tepalas ir būti sugadinti guoliai.

Norėdami pašalinti nešvarumus ir žolės likučius, naudokite šluostę, rankinę šluotelę, teptuką ilgu kotu arba pan.

8 EINAMOJI PRIEŽIŪRA

⚠ ĮSPĖJIMAS! Pavojai atliekant einamąją priežiūrą! Visų einamosios priežiūros darbų metu galioja:

- Išjunkite variklį ir ištraukite uždegimo raktelį.
- Ištraukite uždegimo žvakės kištuką(-us).
- Vėl sumontuokite apsauginius įtaisus, kuriuos išmontavote, norėdami atlikti einamąją priežiūrą.
- PAVOJUS NUDEGTI! Prie vejos pjovimo traktoriaus dirbkite tik jam atvėsus. Variklis, pavarų dėžė ir duslintuvas yra labai karšti!
- PAVOJUS ĮSIPJAUTI! Dirbdami prie pjovimo įrankių, atkreipkite dėmesį į tai, kad peiliai aštrūs. Kai pjovimo įrankiai yra kelių ašmenų, pradėjus judėti vienam pjovimo įrankiui, gali pradėti judėti kitas.
- Keičiant dalis, leidžiama naudoti tik originalias atsargines dalis.
- Iškilus abejonų, visada kreipkitės į specializuotas dirbtuves arba susisiekite su gamintoju.

8.1 Techninės priežiūros darbų planas

Toliau nurodytus darbus naudotojas gali atlikti pats. Visus likusius techninės priežiūros ir remonto darbus leidžiama atlikti įgaliotoms techninės priežiūros dirbtuvėms.

ℹ NUORODA Jei yra didelė apkrova ir aukšta temperatūra, gali reikėti trumpesnių techninės priežiūros intervalų nei nurodyta lentelėje.

Be to, kasmet tepkite rekomenduojamu tepalu pagal tepimo planą.

Darbas	Prieš kiekvieną naudojimą	Po kiekvieno naudojimo	Po pirmųjų 5 valandų	Kas 25 darbo valandas	Kas 50 darbo valandas	Prieš padedant į laikymo vietą
Variklinės alyvos lygio tikrinimas ¹⁾	X					
Variklinės alyvos keitimas ¹⁾			X			X
Oro filtro valymas ¹⁾				X		
Oro filtro keitimas ¹⁾					X	
Uždegimo žvakės tikrinimas ¹⁾					X	
Stabdžio tikrinimas (bandomasis stabdymas tiesioje atkarpoje)	X					
Padangų slėgio tikrinimas	X					
Pjovimo peilių tikrinimas	X					
Tikrinimas, ar nėra atsilaisviusių dalių	X					X
Trapecinio diržo tikrinimas (apžiūrimoji kontrolė)				X		
Vejos pjovimo traktoriaus valymas		X				
Variklio oro įsiurbimo grotelių valymas ¹⁾	X					

Darbas	Prieš kiekvieną naudojimą	Po kiekvieno naudojimo	Po pirmųjų 5 valandų	Kas 25 darbo valandas	Kas 50 darbo valandas	Prieš padedant į laikymo vietą
Žolės ir pjovimo likučių išvalymas iš pavarų dėžės		X		X		

* Žr. variklio gamintojo naudojimo instrukciją

8.2 Tepimo planas

Kad būtų užtikrintas judančių dalių eigas laisvumas, toliau nurodytas vietas rekomenduojame sutepti bent kartą per metus.

Prieš tepdami arba purkšdami, išvalykite visas tepintas vietas šluoste. Kad išvengtumėte korozijos, nenaudokite vandens.

Tepimo vietos:

- Ašies kakliuko kairėje ir dešinėje pusėse esančias tepimo įmovas (16) suteptkite universaliuoju tepalu.
- Priekinės ašies guolį ant rėmo (16/1) apipurkškite purškiamo alyva.
- Dantytą segmentą ir valdymo krumpļiaratį ant vairo pavaros (17) suteptkite universaliuoju tepalu.
- Priekinės ir užpakalinės ašių ritininius guolius bei stebulę (18 / 15) suteptkite universaliuoju tepalu.

i NUORODA Norint sutepti ašis ir guolius, priekinius ir užpakalinius ratus reikia išmontuoti.

- Sukimosi vietos ir guoliai: Visų judančių sukimosi vietų ir guolių tepimas.

8.3 Ratų keitimas

Ratus leidžiama keisti tik ant horizontalaus ir tvirto pagrindo.

1. Išjunkite vejos pjovimo traktorių ir ištraukite uždegimo raktelį.
2. Iki galo nuspauskite stabdžio pedalą (04/1) ir užfiksuokite jį fiksavimo svirtimi (04/2).
3. Užfiksuokite vejos pjovimo traktorių atraminėmis trinkelėmis, kad nenuriedėtų. Pakiškite trinkeles toje pusėje, kuri nebus keliami.
4. Pakelkite vejos pjovimo traktorių tinkamu kėlimo mechanizmu (pvz., žirkliniu automobilių kėlikliu) toje pusėje, kurioje bus keičiamas ratas. Pakelkite traktorių tiek, kad ratas, kurį reikia pakeisti, laisvai suktųsi.

Dėmesio! Įrenginio pažeidimo pavojus.

Svarbu, kad keliant traktoriaus elementai nebūtų deformuoti. Kėlimo mechanizmą naudokite tik prie stabilių metalinių dalių.

5. Užfiksuokite vejos pjovimo traktorių ties laikinčiuoju važiuoklės elementu stabiliu daiktu (pvz., tašais) taip, kad jis negalėtų nusileisti net ir nuslydus arba pavirtus kėlimo mechanizmu.
6. Nutraukite apsauginį gaubtelį (14/1).
7. Nuspauskite fiksavimo poveržlę (14/2) atsuktuvu. Atkreipkite dėmesį į tai, kad jos nepažestumėte.
8. Nutraukite apsauginį poveržlę (14/3).
9. Nutraukite ratą nuo ašies.
Nuoroda: *Nutraukdami užpakalinius ratus nuo ašies, nepameskite prizminio pleišto!*
10. Prieš montuodami pakartotinai, išvalykite ašį ir kiaurymę rate bei abi suteptkite universaliuoju tepalu.
11. Užmaukite ratą ant ašies.
Nuoroda: *Užmaudami užpakalinius ratus, prizminio pleišto ir užpakalinio rato grioveliai turi būti vienas virš kito taip, kad prizminį pleišną būtų galima įstumti nenaudojant jėgos.*
12. Užmaukite poveržlę ant ašies.
13. Įspauskite fiksavimo poveržlę į ašies griovelį. Tam, jei reikia, naudokite replės. Svarbu, kad replėmis nepažeistumėte ašies.
14. Užmaukite apsauginį gaubtelį ant ašies.
15. Ištraukite fiksuojančią detalę ir kėlimo mechanizmu nuleiskite traktorių atsargiai ant žemės.

8.4 Starterio akumulatoriaus baterija

Į vejos pjovimo traktoriaus komplektaciją starterio akumulatorių baterijos įkroviklis neįeina.

Tikslų akumulatorių baterijos pavadinimą žr. akumulatorių baterijos dėžėje. Starterio akumulatorių baterija yra po variklio gaubtu.

Iš esmės starterio akumulatorių baterija pristatoma įkrauta gamykloje.

Saugos nuorodos

⚠️ ĮSPĖJIMAS! Pavojus dėl netinkamos elgsenos su starterio akumuliatorių baterija! Norėdami išvengti pavojų, kurių gali kilti netinkamai naudojant akumuliatorių bateriją, atkreipkite dėmesį į tolesnius punktus!

- Starterio akumuliatorių baterijos negalima laikyti šalia atviros ugnies, jos deginti arba dėti ant šildytuvų. Kyla sprogo pavojus.
- Žiemą starterio akumuliatorių bateriją laikykite vėsioje, sausoje patalpoje (10–15 °C). Laikydami venkite žemesnės nei užšalimo taško temperatūros.
- Nepalikite starterio akumuliatorių baterijos ilgesnį laiką neįkrautos. Jei starterio akumuliatorių baterija ilgesnį laiką nebuvo naudojama, ją reikia įkrauti tinkamu įkrovikliu.
- Nesugadinkite starterio akumuliatorių baterijos. Elektrolitas (sieros rūgštis) nudegina odą ir drabužius – nedelsdami nuplaukite dideliu kiekiu vandens.
- Starterio akumuliatorių baterija turi būti švari. Nuvalykite tik sausa šluoste. Nenaudokite vandens, benzino, skiediklių ir t.t!
- Jungiamieji poliai turi būti švarūs ir sutepti polių tepalu.
- Jungiamųjų polių trumpai nesujunkite.

Starterio akumuliatorių baterijos įkrovimas

Įkrauti reikia:

- Prieš žiemos pertrauką.
- Ilgesnį laiką nenaudojus įrenginio (ilgiau nei 3 mėnesius).

⚠️ ĮSPĖJIMAS! Pavojus netinkamai įkrovus starterio akumuliatorių bateriją! Įkroviklio įkrovimo srovė neturi viršyti 5 A, o įkrovimo įtampa turi būti maks. 14,4 V. Esant aukštesnei įkrovimo įtampai, starterio akumuliatorių baterija gali sprogti! Atlikdami darbus prie akumuliatorių baterijos, visada ištraukite uždegimo raktelį.

Šią dujoms nelaidžią starterio akumuliatorių bateriją, kuriai nereikia techninės priežiūros, rekomenduojame įkrauti specialiai tam tinkančiu įkrovikliu (galima įsigyti specializuotos prekybos vietose).

Prieš įkraudami starterio akumuliatorių bateriją, atsižvelkite į įkroviklio gamintojo pateiktą naudojimo instrukciją.

⚠️ ATSARGIAI! Trumpojo jungimo pavojus!

Norėdami išvengti trumpojo jungimo, visada iš pradžių atjunkite ir po to vėl paskutinį prijunkite akumuliatorių baterijos neigiamą gnybtą (-)! Atlikdami darbus prie akumuliatorių baterijos, visada ištraukite uždegimo raktelį!

1. Ištraukite uždegimo raktelį (02/4).
2. Atidarykite variklio gaubtą.
3. Prijunkite įkroviklio gnybtus prie akumuliatorių baterijos jungiamųjų polių.

📌 NUORODA Atsižvelkite į poliškumą:

- Raudonas gnybtas = teigiamas polius (+)
 - Juodas gnybtas = neigiamas polius (-)
4. Prijunkite įkroviklį prie elektros srovės tinklo ir jį įjunkite.

8.5 Pjovimo mechanizmo išmontavimas

Norėdami naudoti traktorių žiemą ir pakeisti trapecinį diržą, išmontuokite pjovimo mechanizmą.

1. Pasukite vairą iki galo į kairę (19).
2. Šachtos laikiklio cilindrinį varžtą (20) atlaisvinkite 5–6 pasukimais.
3. Pjovimo mechanizmą nuleiskite į žemiausią padėtį „1“ ir užrakinkite (21), žr. *Skyrius 6.6.1 "Pjovimo aukščio nustatymas (06, 08)", puslapis 315*.
4. Nukabinkite nuo pjovimo mechanizmo tempimo spyruoklę (22).
5. Nustatykite pjovimo mechanizmą į viršų (23).
6. Nukabinkite trapecinio diržo kanalą (24).
7. Nukabinkite trapecinį diržą nuo variklio trapecinio diržo skriemulio (25).
8. Pjovimo mechanizmą vėl nuleiskite į žemiausią padėtį „1“ ir užrakinkite (26), žr. *Skyrius 6.6.1 "Pjovimo aukščio nustatymas (06, 08)", puslapis 315*.
9. Iš pjovimo mechanizmo laikinųjų apkabų ištraukite fiksavimo kaiščius (4 vnt.) (27).
10. Nutraukite laikinąją apkabą nuo kaiščių (27).
11. Aukščio reguliavimo svirtį nustatykite į aukščiausią padėtį „7=T“ (=transportavimo padėtis) ir užrakinkite (28), žr. *Skyrius 6.6.1 "Pjovimo aukščio nustatymas (06, 08)", puslapis 315*.

8.6 Trapecinio diržo keitimas

Norėdami pakeisti trapecinius diržus, kreipkitės į įgaliotas specializuotas dirbtuves.

9 TRANSPORTAVIMAS

Transportuojant vejos pjovimo traktorių transportavimo įrenginiais (pvz., lengvojo automobilio priekaba), pjovimo mechanizmo pakabos apkrovai sumažinti pjovimo mechanizmą reikia atremti.

Transportuodami atkreipkite dėmesį į tai, kad transporteris būtų pakankamos keliamosios galios ir traktorius būtų tinkamai pritvirtintas.

10 SANDĖLIAVIMAS

Pastatykite vejos pjovimo traktorių, apsaugodami nuo atmosferos poveikio, ypač nuo drėgmės, lietaus ir ilgesnį laiką veikiančių tiesioginių saulės spindulių.

Neištuštinę bako, niekada nelaikykite vejos pjovimo traktoriaus pastate, kuriame degalų garai gali kontaktuoti su atvira ugnimi arba kibirkštimis. Statykite vejos pjovimo traktorių tik patalpose, kurios yra tinkamos transporto priemonėms statyti.

nestatykite vejos pjovimo traktoriaus ilgesniam laikui, pavyzdžiui, žiemai su pilnu degalų baku. Degalai gali išgaruoti.

Prieš statydami ilgesniam laikui, išleiskite degalus iš bako ir karbiuratoriaus, kad išvengtumėte nuosėdų ir tuo pačiu užvedimo sunkumų. Apie tai teiraukitės savo specializuotose dirbtuvėse.

11 PAGALBA ATSIRADUS SUTRIKIMŲ

⚠️ ATSARGIAI! Pavojus susižaloti. Aštribiaunės ir judančios įrenginio dalys gali sužeisti.

- Techninės apžiūros, priežiūros ir valymo darbų metu visada dėvėkite apsaugines pirštines!

ℹ️ NUORODA Esant sutrikimų, kurie nėra nurodyti šioje lentelėje arba kurių negalite pašalinti savarankiškai, kreipkitės į mūsų klientų aptarnavimo tarnybą.

Sutrikimas	Priežastis	Šalinimas
Variklis neužsiveda.	Degalų trūkumas.	Pripildykite baką, patikrinkite bako oro išleidimo angą ir degalų filtrą.
	Netinkami, nešvarūs degalai, seni degalai bake.	Visada naudokite šviežius degalus iš švarių rezervuarų. Išvalykite karbiuratorių (klientų aptarnavimo tarnybos dirbtuvės).
	Nešvarus oro filtras.	Išvalykite oro filtrą (žr. variklio gamintojo pateiktą naudojimo instrukciją).
	Nėra uždegimo kibirkščių.	Išvalykite, jei reikia, įstatykite naują uždegimo žvakę, patikrinkite uždegimo žvakę ir uždegimo sistemą (klientų aptarnavimo tarnybos dirbtuvės).
	Dėl kelių mėginimų užvesti per daug degalų variklio degimo kameroje.	Išsukite ir nusauskite uždegimo žvakę.
Neveikia paleidiklis.	Išseikvota arba silpna starterio akumuliatorių baterija.	Įkraukite starterio akumuliatorių bateriją.
	Neveikia apsauginis jungiklis prie vairuotojo sėdynės.	Tinkamai atsisėskite ant vairuotojo sėdynės; jungiklis sugedęs.
	Neveikia apsauginis jungiklis prie stabdžio pedalo.	Iki galo nuspauskite stabdžio pedalą.
	Pjovimo mechanizmas įjungtas.	Išjunkite pjovimo mechanizmą.
	Starterio akumuliatorių baterijos (+) kabelio saugiklis.	Patikrinkite arba prireikus pakeiskite saugiklį.

Sutrikimas	Priežastis	Šalinimas
Mažėja variklio galia.	Per aukšta arba per drėgna žolė.	Pakoreguokite pjovimo aukštį; šiek tiek pavažiokite atgal ir taip padarykite vietos pjovimo mechanizmui.
	Nešvarus oro filtras.	Išvalykite oro filtrą (žr. variklio gamintojo pateiktą naudojimo instrukciją).
	Netinkama karbiuratoriaus padėtis.	Paveskite patikrinti nustatymą (klientų aptarnavimo tarnybos dirbtuvės).
	Stipriai susidėvėjęs peilis.	Pakeiskite peilį (klientų aptarnavimo tarnybos dirbtuvės).
	Per didelis važiavimo greitis.	Sumažinkite važiavimo greitį.
Stipriai vibruoja vejos pjovimo traktorius.	Pažeistas pjovimo mechanizmas.	Patikrinkite pjovimo mechanizmą (klientų aptarnavimo tarnybos dirbtuvės).
Vejos pjovimo traktorius nepradeda važiuoti.	Esant hidrostatinei pavarai: nėra važiavimo pavaros.	Apvedimo svirtį nustatykite į darbinę padėtį (žr. <i>Skyrius 6.3 "Vejos pjovimo traktorius stūmimas (10, 11)", puslapis 314</i>).
Netolygiai pjaunama.	Susidėvėję, neaštrūs peiliai.	Pakeiskite arba pagaląskite peilius. Pagaląstus peilius subalansuokite (klientų aptarnavimo tarnybos dirbtuvės)!
	Netinkamas pjovimo aukštis.	Pakoreguokite pjovimo aukštį.
	Per mažas variklio sūkių skaičius.	Nustatykite maksimalų variklio sūkių skaičių.
	Per didelis važiavimo greitis.	Sumažinkite važiavimo greitį.
	Skirtingas padangų slėgis ratuose.	Pripūskite iki tinkamo oro slėgio. Pažiūrėkite padangoje, ar tinkamas jos slėgis.
Važiavimo pavara, stabdys, sankaba ir pjovimo mechanizmas.		Paveskite patikrinti tik klientų aptarnavimo tarnybos dirbtuvėms!

12 KLIENTŲ APTARNAVIMO TARNYBA / TECHNINĖS PRIEŽIŪROS PUNKTAS

Iškilius klausimų dėl garantijos, remonto ir atsarginių dalių, kreipkitės į savo artimiausią AL-KO techninės priežiūros skyrių. Jį rasite internete tokiu adresu:

www.alko-garden.com/service-contacts

Daugiau informacijos apie atsargines dalis rasite:

www.alko-garden.com/spareparts

13 INFORMACIJA APIE ATITIKTIES DEKLARACIJĄ

Šiuo prisiimdami sau atsakomybę deklaruojame, kad šis rinkai pateiktos formos gaminyje atitinka darnųjų ES direktyvų, ES saugos standartų ir gaminiui taikomų standartų reikalavimus. Atitikties deklaracija yra naudojimo instrukcijos dalis ir pridedama prie įrenginio.

14 GARANTIJA

Galimus įrenginio medžiagų ar gamybos defektus įstatymų numatytu pretenzijų dėl trūkumų reiškimo senaties termino laikotarpiu mes šaliname savo nuožiūra remonto arba keitimo būdu. Senaties terminas nustatomas kiekvienu konkrečiu atveju pagal šalies, kurioje įrenginys buvo įsigytas, teisės aktus.

Mūsų garantinis įsipareigojimas galioja tik šiais atvejais:

- laikomasi šios naudojimo instrukcijos
- įrenginys tinkamai naudojamas;
- naudojamos originalios atsarginės dalys

Garantija nustoja galioti šiais atvejais:

- bandoma savarankiškai remontuoti įrenginį;
- savarankiškai atliekami techniniai pakeitimai
- įrenginys naudojamas ne pagal paskirtį.

Garantija netaikoma:

- dažų pažeidimams, atsiradusiems dėl normalaus dėvėjimosi
- susidėvinčiosioms dalims, atsarginių dalių kortelėje xxxxxx (x) pažymėtoms rėmeliu.
- vidaus degimo varikliams (jiems taikomos atitinkamų variklių gamintojų garantinės nuostatos)

Garantinis laikotarpis prasideda nuo dienos, kurią įrenginį pirmą kartą įsigyja galutinis vartotojas. Lemiami yra pirkimo dokumente nurodyta data. Kreipkitės su šia garantijos deklaracija ir originaliu pirkimo dokumentu į savo pardavėją arba artimiausią įgaliotąjį klientų aptarnavimo skyrių. Ši deklaracija nedaro įtakos įstatymais pagrįstoms pirkėjo pretenzijoms, kurias jis gali pareikšti pardavėjui.

ORIĢINĀLĀS LIETOŠANAS INSTRUKCIJAS TULKOJUMS



Saturs

1	Par šo lietošanas instrukciju.....	325	6.2	Palīgierīču izmantošana.....	331
1.1	Simboli titullapā.....	325	6.3	Mauriņa traktora stumšana (10, 11) ...	331
1.2	Zīmju skaidrojums un signālvārdi	325	6.4	Motora iedarbināšana un apturēšana	331
2	Izstrādājuma apraksts	325	6.5	Braukšana ar traktoru.....	332
2.1	Paredzētais lietojums.....	325	6.5.1	Sagatavošanās braukšanai temperatūrā, kas zemāka par 10 °C ..	332
2.2	Iespējama nepareiza izmantošana	325	6.5.2	Braukšana ar kājas hidrostatisko ierīci	332
2.3	Simboli uz iekārtas.....	326	6.5.3	Braukšana ar krūiza kontroli	332
2.4	Drošības un aizsardzības ierīces.....	326	6.5.4	Braukšana un pļaušana nogāzēs	332
2.5	Izstrādājuma pārskats (01)	326	6.6	Pļaušana ar mauriņa traktoru	332
2.6	Vadības elementi	326	6.6.1	Pļaušanas augstuma iestatīšana (06, 08).....	333
2.6.1	Standarta instrumentu panelis (02)	326	6.6.2	Pļaušanas mehānisma ieslēgšana	333
2.6.2	Transmisijas izmantošana (braukšanas ātrums) (03).....	327	6.6.3	Pļaušana braucot atpakaļgaitā	333
2.6.3	Bremžu pedālis (04)	327	6.6.4	Pļaušanas mehānisma izslēgšana	333
2.6.4	Kājas hidrostatiskās transmisija (03, 04).....	327	6.6.5	Mulčēšana (12, 13)	333
2.6.5	Izvēles aprīkojums "smart Cockpit" (05)*	327	6.6.6	Pļaušanas intervāls.....	334
2.6.6	Izvēles aprīkojums "Pļaušanas augstuma iestatījums ar atmiņas funkciju" (07)*	328	6.6.7	Garas zāles pļaušana	334
2.6.6	Izvēles aprīkojums "Pļaušanas augstuma iestatījums ar atmiņas funkciju" (07)*	328	6.6.8	Griešanas nažu apkope	334
3	Drošības norādījumi	329	7	Mauriņa traktora tīrīšana	334
4	Traktora izpakošana un salikšana.....	329	7.1	Korpusa, motora un pārvaldu tīrīšana	334
5	Ekspluatācijas sākšana.....	329	8	Apkopes darbi.....	335
5.1	Pļaušanas mehānisma pārbaude	329	8.1	Tehniskās apkopes plāns.....	335
5.2	Eļļas uzpilde.....	329	8.2	Ieeļļošanas plāns	336
5.3	Degvielas uzpilde.....	330	8.3	Riteņa maiņa	336
5.4	Riepu spiediena pārbaude.....	330	8.4	Akumulators	337
5.5	Roku balstu* augstuma iestatīšana (09)	330	8.5	Pļāvēja noņemšana.....	337
5.6	Drošības ierīču pārbaude	330	8.6	Ķīļsiksna maiņa	338
5.6.1	Bremžu kontaktslēdža pārbaude.	330	9	Transportēšana	338
5.6.2	Pļaušanas mehānisma kontaktslēdža pārbaude	330	10	Uzglabāšana.....	338
5.6.3	Sēdekļa kontaktslēdža pārbaude	331	11	Palīdzība traucējumu gadījumā	338
6	Traktora izmantošana	331	12	Klientu apkalpošanas dienests/serviss	339
6.1	Pamata sagatavošanās darbi	331	13	Informācija par atbilstības deklarāciju	339
6.1	Pamata sagatavošanās darbi	331	14	Garantija	340

1 PAR ŠO LIETOŠANAS INSTRUKCIJU

- Vācu valodā izdotā versija ir oriģinālā lietošanas instrukcija. Visas pārējās dokumentu versijas citās valodās ir oriģinālo lietošanas instrukciju tulkojumi.
- Vienmēr saglabāriet šo lietošanas instrukciju tādā stāvoklī, lai vēlāk varat tajā ieskatīties, ja būs nepieciešama informācija par ierīci.
- Nododiet ierīci citām personām tikai kopā ar šo lietošanas instrukciju.
- Izlasiet un ievērojiet šajā lietošanas instrukcijā sniegtos drošības un brīdinājuma norādījumus.
- Mauriņa traktori tiek piegādāti vairākās atšķirīgās komplektācijās. Lūdzu, ņemiet vērā, ka attēls var nedaudz atšķirties no oriģināla. Ja Jums rodas grūtības saprast aprakstus, tad, lūdzu, sazinieties ar specializētu darbnīcu vai ar ražotāju.
- Ievērojiet komplektācijā iekļautajā benzīna motora montāžas instrukcijā un lietošanas instrukcijā sniegtos norādījumus.

1.1 Simboli titullapā

Simbols	Skaidrojums
	Pirms lietošanas obligāti uzmanīgi izlasiet šo lietošanas instrukciju. Tas ir priekšnoteikums drošam darbam un lietošanai bez traucējumiem.
	Lietošanas instrukcija
	Neizmantojiet benzīna ierīci atklātu liesmu vai karstuma avotu tuvumā.

1.2 Zīmju skaidrojums un signālvārdi

⚠ BĪSTAMI! Norāda uz tiešu, bīstamu situāciju, kuras rezultātā, ja vien no tās neizvairīsieties, iestāsies nāve vai gūsiet smagas traumas.

⚠ BRĪDINĀJUMS! Norāda uz potenciāli bīstamu situāciju, kuras rezultātā, ja vien no tās neizvairīsieties, var iestāsies nāve vai iespējams gūt smagas traumas.

⚠ ESĪET PIESARDZĪGI! Norāda uz potenciāli bīstamu situāciju, kuras rezultātā, ja vien no tās neizvairīsieties, iespējams gūt vieglas vai vidēji smagas traumas.

⚠ UZMANĪBU! Norāda uz potenciāli bīstamu situāciju, kuras rezultātā, ja vien no tās neizvairīsieties, iespējams materiālo zaudējumu risks.

ℹ NORĀDĪJUMS Īpaši norādījumi labākai izpratnei un manipulēšanai.

2 IZSTRĀDĀJUMA APRAKSTS

Mauriņa traktori ar sānu izviedēju tiek ražoti dažādās versijās. Lasot aprakstus šajā lietošanas instrukcijā, pārliecinieties, vai lasāt aprakstu, kas atbilst jūsu mauriņa traktoram.

Jūsu mauriņa traktora raksturlielumi:

- Transmisija: kāju hidrostatiskā
- Nažu sajūgs: elektromagnētiskais
- Pļaušanas mehānisms sānu izlādei ar pieslēgumu mulčēšanai-pļaušanai

Tipu atšķirības:

- Motora tips
- Motora jauda
- Pļaušanas platums

Transmisijas veids:

- T3
- G700

2.1 Paredzētais lietojums

Mauriņa traktors ir paredzēts privātai mājāsaimniecībai vai dārzkopībai, kuras maksimālais pieļaujamais slūpums ir 10° (18 %). Papildierīču, piemēram, mulčētāju izmantošana ir pieļaujama tikai izmantojot oriģinālās rezerves daļas un ievērojot maksimālo pieļaujamo svaru.

Iekārta ir paredzēta izmantošanai privātā teritorijā. Jebkāda cita veida lietojums, kā arī neatļautas modifikācijas un papildināšana, tiek uzskatītas par ierīces nepareizu lietojumu un šādi tiek zaudēta garantija, kā arī nav spēkā atbildības deklarācija gadījumā ražotājs neuzņemas atbildību par kaitējumu, kas nodarīta lietotājam vai kādai trešajai pusei.

2.2 Iespējama nepareiza izmantošana

Mauriņa traktors nav paredzēts komerciālai izmantošanai atklātos parkos, sporta laukumos, lauksaimniecībā un mežsaimniecībā.

⚠ BRĪDINĀJUMS! Mauriņa traktora pārkraušana var būt bīstama! Izmantojot piekabi, pievērsiet pastiprinātu uzmanību tam, lai netiktu pārsniegts pieļaujamais svars, kā arī kāpumi un kritumi. Pārkraušanas gadījumā var neizturēt mauriņa traktora bremzes un tas var radīt bīstamas situācijas!

f NORĀDĪJUMS Ņemiet vērā to, ka mauriņa traktors nedrīkst pārvietoties pa ielu, tādēļ to nav atļauts izmantot uz sabiedriskiem ceļiem.

2.3 Simboli uz iekārtas

	Pirms lietošanas sākšanas izlasiet ekspluatācijas instrukciju.
	Pļaušanas laikā turēt atstātus citas personas, it īpaši bērnus un dzīvniekus.
	Pirms tehniskā apkopes un remonta darbu veikšanas, izņemiet aizdedzes atslēgu!
	Uzmanību! Risks! Sargiet rokas un kājas no saskares ar griezēj-mehānismu!
	
	Nebraukt nogāzēs, kas pārsniedz 10° (18%)!
	
	
	
	Bīstami: Šeit nestaigāt!
	Apdedzināšanās risks uz karstām virsmām!

2.4 Drošības un aizsardzības ierīces

⚠ BRĪDINĀJUMS! Demontētas vai modificētas drošības ietaises ir bīstamas! Aizliegts izmantot ar demontētām vai modificētām drošības ietaisēm. Nekavējoties jāsaballo vai jānomaina defektīvas drošības ietaises!

Pie drošības ietaisēm tiek pieskaitītas:

- Bremžu kontaktslēdzis
- Griezēja kontaktslēdzis
- Mulčēšanas savienojums
- Sēdekļa kontaktslēdzis
- Griezēja pārsegi
- Sānu izvades vāks

2.5 Izstrādājuma pārskats (01)

Nr.	Daļa
1	Stūres rats
2	Instrumentu panelis
3	Motora pārsegs
4	Bremžu pedālis
5	Atpakaļgaitas transmisija
6	Priekšējā transmisija
7	Bremžu pedāļa blokators
8	Kruīza kontroles svira*
9	Pļaušanas mehānisms
10	Mulčēšanas aizvars
11	Sānu izvades vāks
12	Transmisijas apvads
13	Pļaušanas augstuma regulēšanas kļokis <ul style="list-style-type: none"> ■ ar atmiņas funkciju*
14	Vadītāja sēdekļis <ul style="list-style-type: none"> ■ ar roku balstiem*

* *Atkarībā no modeļa un modifikācijas*

2.6 Vadības elementi

Šajā sadaļā ir pieejama informācija par vadības elementiem mauriņa traktoram ar sānu izlādi. Lūdzam pārliecinieties, vai lasāt aprakstu, kas atbilst jūsu mauriņa traktoram.

2.6.1 Standarta instrumentu panelis (02)

Šeit tiks paskaidroti standarta instrumentu paneļa elementi.

Dzinēja apgriezienu skaita regulēšana

I NORĀDĪJUMS Ņemiet vērā, ka šīs sviras izmantošana braukšanas režīmā ietekmē kustības ātrumu!

Regulatoram ar integrētu droseļi:

Pārvietojot regulatoru (02/2), tiek paaugstināts un samazināts motora apgriezienu skaits. Augšējā stāvoklī tiek pieslēgta drosele.



Droseles aktivizēšana: Nolaist sviru līdz pašai lejai, līdz pat droseles zīmei. Štā pozīcija ir paredzēta tikai un vienīgi motora iedarbināšanai.

Norādījums. Atsevišķiem traktoru modeļiem pie instrumentu paneļa ir atsevišķs droseles slēdzis (02/1). To ir jānospiež, iedarbinot traktoru. Tad, kad motors strādā, slēdzi ir lēnām jāatlaiz!



Pļaušanas režīms: Šajā stāvoklī motors griežas ar maksimālo apgriezienu skaitu.



Tukšgaita: Šajā stāvoklī motors griežas ar minimālo apgriezienu skaitu.

Aizdedzes atslēga (02/4)

Stāvoklis	Darbība
0	Izslēgts motors. Var izņemt aizdedzes atslēgu.
I	Ieslēgti priekšējie lukturi. Pēc motora ieslēgšanas šajā stāvoklī, ieslēdzas priekšējie lukturi.
II	Darba režīms, kad motors darbojas.
III	Starta pozīcija motora iedarbināšanai. Atlaidiet atslēgu, tiklīdz motors sāk darboties. Tad tā atgriežas atpakaļ uz darba režīmu II.

2.6.2 Transmisijas izmantošana (braukšanas ātrums) (03)

Mauriņa traktori ir aprīkoti ar kājas hidrostatisko transmisiju.

Atsevišķi modeļi ir aprīkoti ar kruīza kontroli.

Braukšanai uz priekšu un atpakaļ labajā pusē ir uzstādīti divi atsevišķi pedāļi.

Braukšanas virziens	Apraksts
Uz priekšu	Lai brauktu uz priekšu, nospiediet labās puses pedāli (03/2).
Atpakaļgaita	Lai brauktu atpakaļgaitā, nospiediet kreisās puses pedāli (03/1). Norādījums: Atpakaļgaitas pedāli var nospiegt tikai tad, ja ir izslēgts pļaušanas mehānisms. Pļaušana braucot atpakaļgaitā: Pļaušana ar mauriņa traktoru.

2.6.3 Bremžu pedālis (04)

- **Bremzes** Pilnībā nospiežot bremžu pedāli (04/1), tiks iedarbinātas iekārtas bremzes un traktors apstāsies.
- **Stāvbremze** Ja ar nospiestu bremžu pedāli (04/1) tiek parauta uz augšu stāvbremze (04/2), tad bremzes tiek nofiksētas. Bremzes tiks atbloķētas, vēlreiz nospiežot bremžu pedāli.

2.6.4 Kājas hidrostatiskās transmisija (03, 04)

Kājas hidrostatisko ierīci darbina ar divu pedāļu (03/1 un 03/2) palīdzību.

Lai **sāktu** braukt, vispirms atlaidiet stāvbremzi (04/2) un pēc tam nospiediet turpgaitas (03/2) vai atpakaļgaitas (03/1) pedāli. Jo stiprāk tiek nospiepts pedālis, jo ātrāk Jūs brauksiet attiecīgajā virzienā.

Braukšana uz priekšu Nospiediet uz labās puses ārējā pedāļa (03/2).

Braukšana atpakaļgaitā Nospiediet uz labās puses iekšējā pedāļa (03/1).

2.6.5 Izvēles aprīkojums "smart Cockpit" (05)*

* Ja neietilpst piegādes komplektācijā, "smart Cockpit" iespējams vēlāk uzstādīt kā izvēles aprīkojumu.

Ar "smart Cockpit", jūsu viedtālruni, kas ir sadarbojas ar Bluetooth, un lietotni AL-KO inTOUCH jūsu būtiski uzlabosiet savu Premium klases mauriņa traktora lietošanas komfortu.

Brauciena laikā pie "smart Cockpit" USB lādēšanas ligzdas varat uzlādēt savu viedtālruni. Ja jūsu viedtālrunis ir aprīkots induktīvai lādēšanai, varat papildus iegādāties induktīvās lādēšanas paplašinājuma moduli.

Sazinieties ar vietējo izplatītāju.

UZMANĪBU! Plates iznīcināšanas risks. Atvienojot akumulatoru mauriņa traktora darbības laikā, iespējams iznīcināt "smart Cockpit" elektroniskās plates.

- Pirms akumulatora atvienošanas pagrieziet aizdedzes atslēgu pozīcijā "0" (t. i. aizdedze ir izslēgta).
- Nekādā gadījumā nelietojiet mauriņa traktoru bez akumulatora.

2.6.5.1 Bluetooth radiosignāla moduli un lietotne AL-KO inTOUCH

"smart Cockpit" ir aprīkots ar Bluetooth radiosignāla moduli. Tas nodrošina jūsu viedtālruna bezvadu savienošanu ar mauriņa traktoru.

Savienošana pirmo reizi ir iespējama 60 sekunžu laikā pēc aizdedzes atslēgas pagriešanas jebkurā situācijā (stāvoklis I, II vai III).

Pēc savienošanas pirmo reizi jebkurā brīdī ir iespējama savienojuma izveide ar Bluetooth radiosignāla moduli, ja vien traktors ir ieslēgts.

Lietotne AL-KO inTOUCH

Jūsu viedtālrunim ir nepieciešams savienojums ar internetu, lai instalētu lietotni AL-KO inTOUCH un varētu izmantot interneta funkcijas. Viedtālruna savienojums ar internetu ir iespējams vai nu ar mobilo sakaru, vai Wi-Fi tīkla palīdzību.

Lietotne AL-KO inTOUCH ir pieejama Android ierīcēm Google Play veikalā un iOS ierīcēm - Apple App Store:



<https://alko-garden.com/smart-connect/>

Noskenējiet šo QR kodu, lai uzzinātu, kā instalēt lietotni AL-KO inTOUCH savā viedtālrunī un iegūtu vairāk informācijas par savu ierīci. To var izmantot arī, lai savienotu savu "smart-connected" ierīci ar internetu.

1. Palaidiet lietotni AL-KO inTOUCH.
2. Sadaļā "Reģistrēt" izveidojiet lietotāja kontu vai sadaļā "Pieteikties" piesakieties ar jau esošu kontu. Ja jūs iepriekš esat reģistrējies mūsu interneta veikalā, varat izmantot šo lietotāja kontu.
3. Sadaļā "Pievienot jaunu ierīci" pievienojiet jaunu ierīci.
4. Pēc tam sekojiet papildu norādījumiem.

5. Ja jūsu ierīce ir "smart-connect" saderīga ierīce, palaidiet "smart-connect" vedni tieši ierīces tuvumā.

6. Pēc tam sekojiet papildu norādījumiem.

Ja jūsu mauriņa traktoram rodas darbības traucējumi, jūsu tirgotājs jums var palīdzēt, izmantojot lietotni AL-KO inTOUCH. Lai to izdarītu, jums tirgotājam jāpiešķir piekļuve lietotnei AL-KO inTOUCH.

I NORĀDĪJUMS Lietotnes AL-KO inTOUCH atjauninājumi tiek veikti automātiski, izmantojot internetu (FOTA: Firmwareupdate Over The Air).

2.6.5.2 Darbības "Smart Home" / "Smart Garden" (IFTTT)

Ar lietotni AL-KO inTOUCH App varat aktivizēt līdz 3 IFTTT darbībām (IFTTT: If This Then That). Vietnē <https://ifttt.com/> vispirms izveidojiet šīs darbības (piem., ierīču vadību "Smart Home" vai "Smart Garden"), laistīšanas ieslēgšana, garāžas vārtu atvēršana). IFTTT darbības var būt bezmaksas vai maksas atkarībā no pakalpojumu sniedzēja abonēšanas modeļa.

I NORĀDĪJUMS Papildu informāciju par IFTTT skatiet vietnē:

<https://alko-garden.de/ifttt-de/>

2.6.6 Izvēles aprīkojums "Pļaušanas augstuma iestatījums ar atmiņas funkciju" (07)*

* Ja neietilpst piegādes komplektācijā, atmiņas funkciju iespējams vēlāk uzstādīt kā izvēles aprīkojumu.

Pļaušanas augstuma iestatīšanas mehānisms saglabā iestatīto pļaušanas augstumu, ja nepieciešams pacelt pļaušanas mehānismu transportēšanas stāvoklī, lai iztukšotu zāles savākšanas tvertni. Tas nodrošina, ka pēc iztukšošanas varat turpināt pļaušanu ar tādu pašu pļaušanas augstumu.

- Izmantojiet priekšizvēles sviru (07/1), lai iepriekš izvēlētos pļaušanas augstumu:
 - 1. pakāpe: zemākais iepriekš iestatāmais pļaušanas augstums
 - 6. pakāpe: augstākais iepriekš iestatāmais pļaušanas augstums
- Ar augstuma regulēšanas sviru (07/2) iestatiet transportēšanas stāvokli "7=T". Šī pozīcija ir arī augstākais pļaušanas augstums (to nevar iepriekš iestatīt).

Priekšizvēlētie pļaušanas augstumi no 1 līdz 6 ir skaidri redzami priekšizvēles sviras logā (07/3),

atrodies vadītāja vietā. Izmantojiet augstuma regulēšanas sviru, lai paceltu vai nolaiestu pļaušanas mehānismu līdz iepriekš izvēlētajam pļaušanas augstumam.

Pļaušanas augstuma iestatīšanas procedūra: skatīt *Nodaļa 6.6.1 "Pļaušanas augstuma iestatīšana (06, 08)", lappuse 333.*

3 DROŠĪBAS NORĀDĪJUMI

- Ierīci nedrīkst lietot bērni un personas, kas nepārzina lietošanas instrukciju.
- Ņemiet vērā vietējos normatīvos aktus par lietotāju minimālo vecumu.
- Neļaujiet maziem bērniem un jauniešiem ar iekārtu spēlēties.
- Pļaujiet tikai dienas gaismā vai labā mākslīgā apgaismojumā.
- Neļaujiet bīstamajā zonā atrasties citām personām!
- Iekārtas lietotājs ir atbildīgs par nelaimes gadījumiem, kuriem tiek pakļautas citas personas un to īpašums.
- Izmantojiet tikai oriģinālās rezerves daļas un piederumus.
- Aprīkojuma remontu drīkst veikt tikai ražotāja klientu apkalpošanas punktos.
- Valkājiet dzirdes aizsarglīdzekļus.
- Mauriņa traktors nav piemērots daļbāi ceļu satiksmē un to nedrīkst izmantot uz ceļiem un ielām.
- Neļaujiet negaisa laikā. Nav aizsardzības pret zibens spērienu.
- Ar ierīci nedrīkst pārvadāt pasažierus.
- Neļaujiet nogāzēs, kas pārsniedz 10° (18%).
- Pēc alkohola, narkotiku vai reakciju ietekmējošu medikamentu lietošanas ir aizliegts izmantot mauriņa traktoru un/vai strādāt ar kādu no tam piestiprinātajām papildierīcēm.
- Vienmēr jāpļauj pret kalnu.
- Ievērojiet pašvaldībā noteikto vietējo atļauto darba laiku.
- Mauriņa traktora svara dēļ var gūt nopietnas traumas. Ievērojiet piesardzību, iekraujot un izkraujot mauriņa traktoru uz transporta līdzekļa transportēšanai.
- Šo mauriņa traktoru nedrīkst vilkt. Transportēšanai pa koplīetošanas ceļiem izmantojiet piemērotu transporta līdzekli.

- Mauriņa traktoru nedrīkst darbināt slikti vēdināmās darba zonās (piemēram, garāžā). Atgāzes satur indīgo oglekļa monoksīdu, kā arī citas indīgas vielas.
- Ikreiz pirms lietošanas
 - Pārbaudiet sānu izmetēja atvāzamo vāku, vai tas nav nodilis vai bojāts.
 - Pārbaudiet mulčēšanas aizvaru, vai tas nav nodilis vai bojāts.

4 TRAKTORA IZPAKOŠANA UN SALIKŠANA

Traktora izpakošanā un salikšanā ievērojiet pievienoto salikšanas instrukciju.

i NORĀDĪJUMS Ievērojiet arī benzīna motora komplektācijā iekļautajā lietošanas instrukcijā sniegtos norādījumus.

⚠ BRĪDINĀJUMS! Nepilnīga montāža ir bīstama! Pilnībā nesamontēta mauriņa traktora darbība var izraisīt smagas traumas un bojājumus.

- Mauriņa traktoru izmantojiet tikai tad, ja tas ir pilnībā samontēts.
- Izpildiet visus salikšanas instrukcijā aprakstītos montāžas darbus. Pirms izmantošanas uzsākšanas, pārjautājiet speciālistam, vai salikšana ir notikusi pareizi!
- Pārbaudiet, vai visas drošībai un aizsardzībai paredzētās ierīces ir uzstādītas un tās būtu darba kārtībā!

5 EKSPLUATĀCIJAS SĀKŠANA

5.1 Pļaušanas mehānisma pārbaude

Pirms izmantošanas vienmēr ir ar acīm jāpārbauda, vai griezēj mehānisma stiprinājuma skrūves un citi griešanas piederumi nav nolietojušies vai bojāti. Lai izvairītos no līdzsvara izjaukšanas, bojātiem vai nodilušiem griezējasmehānismiem ir jāaizstāj ar jauniem.

5.2 Eļļas uzpilde

Pirms pirmreizējās izmantošanas motoru ir jāuzpilda ar eļļu. Lūdzu, sekojiet motora ražotāja instrukcijai. Ņemiet vērā to, ka eļļas līmeni ir regulāri jāpārbauda un jāseko tam līdzīgi.

5.3 Degvielas uzpilde

⚠ BRĪDINĀJUMS! Darbs ar degvielu ir bīstami. Degviela ir ļoti viegli uzliesmojoša! Degvielas tvertnes uzpildīšanu drīkst veikt tikai ārpus telpām. Nesmēķēt! Neuzpildīt tad, ja motors strādā vai ir karsts!

Degvielas uzpildei izmantojiet piemērotu piltuvi vai uzpildes cauruli, lai degviela nenokļūtu uz motora, tā pārvalka vai zemes.

Drošības apsvērumu dēļ, degvielas tvertnes vāciņu un citu tvertņu vāciņus ir jānomaina bojājumu gadījumā.

Moturu nedrīkst iedarbināt, ja ir izlijusi degviela. Traktoru ir jāaizvāc no vietas, kur ir izlijusi degviela un tad izlijusī degviela ir jāsavāc ar drānas gabalu no grīdas, motora un tā apvalka.

Jānovērš jebkurš iedarbināšanas mēģinājums, pirms pilnībā ir izgarojuši degvielas tvaiki.

Glabājiet degvielu vienīgi tam paredzētajos konteineros.

Izmantojiet bezsvina benzīnu, kura oktānskaitlis ir vismaz RON 91.

Tvertnes uzpilde

1. Jebkurā gadījumā, apturiet motoru un, drošības apsvērumu dēļ, izņemiet aizdedzes atslēgu.
2. Uzgaidiet, līdz motors nedaudz atdziest. *Brīdinājums! Sprādzienbīstamība uzliesmojošas degvielas dēļ!*
3. Atveriet motora pārsegu/tvertnes vāciņa aizsargu, lai nodrošinātu piekļuvi tvertnes vāciņam.
4. Atveriet tvertnes vāciņu un iepildiet degvielu. *Uzmanību! Izvairieties no degvielas tvertnes pārpildīšanas!*
5. Aizveriet tvertnes vāciņu.
6. Aizveriet motora pārsegu/tvertnes vāciņa aizsargu.

5.4 Riepu spiediena pārbaude

- Regulāri pārbaudiet spiedienu riepiēs.
- Ievērojiet, lai riepiēs būtu atbilstošs spiediens (ieteicams 1 bar).

f NORĀDĪJUMS 1 PSI = 0,07 bar

Riepu spiedienu ir iespējams kontrolēt ar standarta kājas pumpi, kā arī veikt gaisa uzpildi.

5.5 Roku balstu* augstuma iestatīšana (09)

*: *izvēles aprīkojums*

1. Paceliet roku balstus (09/1) uz augšu vismaz par 10° (09/a).
Norādījums: Rievoto uzgriezni vislabāk var atpazīt, kad roku balsts ir pilnībā pacelts.
2. Pagrieziet uz katra roku balsta uzmontēto rievoto uzgriezni (09/2) bultiņas virzienā (09/b), līdz tiek iestatīts vajadzīgais augstums:
 - +: Roku balsta pacelšana uz augšu.
 - -: Roku balsta nolaišana uz leju.
3. Atkārtoti nolieciet roku balstus uz leju.

5.6 Drošības ierīču pārbaude

Drošības ierīces ir jāpārbauda pirms katras mauriņa traktora ieslēgšanas reizes.

⚠ BRĪDINĀJUMS! Uzmanieties, veicot drošības ietaišu pārbaudi! Drošības ierīču pārbaudi drīkst veikt tikai no vadītāja vietas, kad tuvumā nav nevienas citas personas vai dzīvnieki!

Veiciet visas pārbaudes uz līdzenas virsmas, lai mauriņa traktors nevarētu ripot.

5.6.1 Bremžu kontaktslēdža pārbaude

Bremžu kontaktslēdzis nodrošina, ka motoru nevar ieslēgt tikmēr, kamēr nav nospiešanas bremzes.

1. Motors ir izslēgts.
2. Apsēdieties vadītāja sēdekļī.
3. Atlaidiet stāvbremzi, nospiežot uz bremžu pedāļa (04/1).
4. Centieties ieslēgt motoru (aizdedzes atslēga pozīcijā III).

f NORĀDĪJUMS Motoru aizliegts iedarbināt!

5.6.2 Pļaušanas mehānisma kontaktslēdža pārbaude

Pļaušanas mehānisma kontaktslēdzis nodrošina, lai motoru nevarētu iedarbināt, ja ir aktivizēts pļāvējs.

1. Motors ir izslēgts.
2. Apsēdieties vadītāja sēdekļī.
3. Atlaidiet bremžu pedāli (04/1) un aktivizējiet stāvbremzi (04/2).
4. Ieslēdziet pļāvēju (02/5, pozīcija "1").
5. Centieties ieslēgt motoru (aizdedzes atslēga pozīcijā III).

f NORĀDĪJUMS Motoru aizliegts iedarbināt!

5.6.3 Sēdekļa kontaktslēdža pārbaude

Sēdekļa kontaktslēdzis nodrošina, ka motors tiek izslēgts, tiklīdz, ieslēgta zāles plāvēja gadījumā, vadītāja sēdekļis ir tukšs.

1. Apstāties vadītāja sēdekļī.
2. Atlaidiet bremžu pedāli (04/1) un aktivizējiet stāvbremzi (04/2).
3. Iedarbiniet motoru un ļaujiet tam darboties ar maksimāliem apgriezieniem.
4. Ieslēdziet plāvēju (02/5, pozīcija "1").
5. Samaziniet spiedienu uz sēdekli pieceļoties (nekāpiet ārā!).

f NORĀDĪJUMS Motoram ir jāizslēdzas!

6 TRAKTORA IZMANTOŠANA

⚠ BRĪDINĀJUMS! Nepietiekama mauriņa traktora pārziņāšana ir bīstama! Pirms ekspluatācijas uzsākšanas, izlasiet lietošanas instrukciju! Ievērojiet visus drošības padomus! Pirms nodošana ekspluatācijā, veiciet visus salikšanas un citus darbus. Šaubu gadījumā, vērsieties pie piegādātāja!

6.1 Pamata sagatavošanās darbi

- Pļaušanas laikā vienmēr valkājiet slēgtus apavus un garās bikses. Nekad nepļaujiet ar kailām kājām vai atvērtām sandalēm.
- Pilnībā pārbaudiet platību, kurā plānojat izmantot mauriņa traktoru. Noņemiet visus akmeņus, stieples, kaulus un citus svešķermeņus, kurus iespējams aizķert un aizmest. Meklējiet svešķermeņus arī pļaušanas laikā.
- Veiciet visus darbus, kas nepieciešami, lai varētu nodot iekārtu ekspluatācijā. Īpaši tas attiecas uz drošības ietaišu pārbaudi.
- Vilkšanai izmantojiet tikai cilpu! Nepārsniegt pieļaujamo svaru.
- Priekšmetu pārvadāšana ar mauriņa traktoru ir aizliegta!

6.2 Palīgierīču izmantošana

⚠ BRĪDINĀJUMS! Nepareizo palīgierīču izmantošana vai to nepareizs lietojums ir bīstams! Izmantojiet vienīgi traktora ražotāja oriģinālās palīgierīces! Ievērojiet pievienotajā lietošanas instrukcijā aprakstītos izmantošanas nosacījumus!

Neatļautu palīgierīču izmantošana vai to nepareiza izmantošana var radīt kaitējumu lietotājam un trešajām personām. Mauriņa traktors var tikt pār-

krauts. Tas var radīt smagus nelaimes gadījumus.

6.3 Mauriņa traktora stumšana (10, 11)

⚠ ESĪET PIESARDZĪGI! Stumšana pa slīpumu ir bīstama! Stumiet mauriņa traktoru tikai pa horizontālu virsmu! Slīpumā mauriņa traktors var nekontrolēti ripot.

Ar hidrostatisko transmisiju

Apvada svira (10/1) atrodas labās puses riteņa arkas lejas daļā.

Apvada atvienošana ar T3 transmisiju:

1. Izvelciet un virzienā uz augšu iekariniet apvada sviru (10/1) (11).

2. Atlaidiet bremzes.
 - ⇒ Tagad mauriņa traktoru var stumt.

Apvada atvienošana ar G700 transmisiju:

1. Iebīdīet un virzienā uz augšu iekariniet apvada sviru (10/1) (11).

2. Atlaidiet bremzes.
 - ⇒ Tagad mauriņa traktoru var stumt.

6.4 Motora iedarbināšana un apturēšana

Motora iedarbināšana

1. Iesēdieties vadītāja vietā.
2. Nospiediet bremžu pedāli (04/1) kreisajā pusē līdz galam un nobloķējiet to ar stāvbremzi (04/2).
3. Pārliecinieties, vai pļaušanas mehānisms NAV ieslēgts. Lai to izdarītu, pārbaudiet slēdzi (02/5, pozīcija "0").
4. Virziet regulatoru (02/2), lai palielinātu motora darba apgriezienus. Atkarībā no plāvēja modeļa, atrodiet droseles apzīmējumu. Ja nav atrodams, pavelciet atsevišķo droseles slēdzi (02/1).
5. Ievietojiet aizdedzes atslēgu aizdedzē (02/4).
6. Pagrieziet aizdedzes atslēgu pozīcijā „III” un turiet to tik ilgi, līdz motors sāk darboties.

Norādījums: Lai taupītu akumulatoru, iedarbināšanas mēģinājums nedrīkst būt garāks par aptuveni 5 sekundēm.

7. Atlaidiet aizdedzes atslēgu un tā automātiski nostājas II pozīcijā.
8. Virziet regulatoru (02/2), lai iestatītu motora darba apgriezienus. Ar droseles slēdzi aprīkotajiem modeļiem, ir nepieciešams to nospīest vēlreiz (02/1).

Izslēdziet motoru

1. Izslēdziet pļāvēju (02/5).
2. Pakustiniet sviru (02/2), lai novietotu motoru tukšgaitas režīmā.
3. Nospiediet bremžu pedāli (04/1) un nobloķējiet to ar stāvbremzes sviru (04/2).
4. Pagrieziet aizdedzes atslēgu (02/4) pozīcijā „0”.
5. Izņemiet aizdedzes atslēgu.

⚠ BRĪDINĀJUMS! Uzmanieties no karsta motora! Uzmanieties, lai noslāpējot karstu motora daļu (piem., skaņas slāpētājs), tuvumā, neatrastos viegli uzliesmojoši priekšmeti vai materiāli!

6.5 Braukšana ar traktoru

⚠ BRĪDINĀJUMS! Nepareizs ātrums ir bīstams! Brauciet lēnām, sevišķi sākumā, lai pierastu pie traktora vadīšanas un bremzēšanas! Pirms katras virziena maiņas ir jāsamazina braukšanas ātrums, lai vadītājam vienmēr būtu pilna kontrole pār mauriņa traktoru un, lai tas nevarētu apgāzties!

Jūsu traktors būs aprīkots ar kājas hidrostatisko ierīci.

6.5.1 Sagatavošanās braukšanai temperatūrā, kas zemāka par 10 °C

ℹ NORĀDĪJUMS Ievērojiet arī benzīna motora komplektācijā iekļautajā lietošanas instrukcijā sniegtos norādījumus.

1. Pārliedcinieties, vai pļaušanas mehānisms NAV ieslēgts. Lai to izdarītu, pārbaudiet slēdzi (02/5, pozīcija “0”).
2. Iedarbiniet motoru un ļaujiet tam darboties aptuveni 30 sekundes, līdz eļļai ir darba režīmam optimāla eļļas viskozitāte. Pēc tam Jūs varat braukt ar traktoru. Pļāvēju drīkst ieslēgt tikai pēc tam, kad motors ir darbināts dažas minūtes.

6.5.2 Braukšana ar kājas hidrostatisko ierīci

1. Nospiediet bremžu pedāli (04/1) un nobloķējiet to ar blokatoru (04/2).
2. Iestatiet pļaušanas mehānismu augstākajā stāvoklī “7=T” (= transportēšanas stāvoklis), skatīt *Nodāja 6.6.1 “Pļaušanas augstuma iestatīšana (06, 08)”, lappuse 333.*
3. Iedarbiniet motoru.
4. Nospiediet bremzes (04/1).

5. Lēnām spiediet uz vēlamā braukšanas virziena pedāļa:
 - Uz priekšu: Pedālis (03/2)
 - Atpakaļ: Pedālis (03/1)
6. Jo stiprāk tiek nospiests pedālis, jo ātrāk traktors pārvietojas attiecīgajā virzienā.
7. Lai apstātos, atlaidiet pedāli un nospiediet bremžu pedāli (04/1).

ℹ NORĀDĪJUMS Traktoru atstājot, vienmēr nofiksējiet to ar stāvbremzi pie ieslēgta bremžu pedāļa, lai traktors nevarētu aizripot.

6.5.3 Braukšana ar kruīza kontroli

ℹ NORĀDĪJUMS Kruīza kontroli ir iespējams ieslēgt tikai braucot uz priekšu. Nospiežot bremzes, kruīza kontrole automātiski atslēdzas.

Kruīza kontroles ieslēgšana/izslēgšana:

- Pārvietojiet sviru (02/3) uz augšu.
Kruīza kontrole ir ieslēgta.
- Nospiediet sviru (02/3) uz leju.
Kruīza kontrole ir izslēgta.

6.5.4 Braukšana un pļaušana nogāzēs

⚠ BRĪDINĀJUMS! Nepareiza braukšana pa nogāzēm ir bīstama! Braucot pa nogāzēm, jo īpaši jāievēro piesardzība! Neeksistē „drošas” nogāzes. Īpašu uzmanību pievēršiet šādiem drošības norādījumiem! Tad, ja riteņi griežas tukšgaitā vai arī iekārta apstājas, braucot nogāzē, ir jāatslēdz pļaušanas mehānisms un papildierīces. Pēc tam jāturpina lēnām braukt uz priekšu un jānododas prom no nogāzes!

- Nebrauciet pa nogāzēm ar slīpumu virs 10° (18%). Piemēram: tas nozīmē, ka augstumu starpība uz vienu metru ir 18 cm.
- Nebrauciet strauji.
- Nebremzējiet strauji.
- Uzturiet mazu braukšanas ātrumu.
- Nebrauciet šķērsām pāri nelīdzenumiem.
- Strauji nepalīeliniet braukšanas ātrumu.
- Neveiciet ar traktoru straujus pagriezienus.

6.6 Pļaušana ar mauriņa traktoru

Lai pļāvums būtu līdzens, braukšanas ātrums ir atkarīgs no virsmas īpatnībām. Pļaujiet ar maksimums 2/3 no iespējamā braukšanas ātruma ar pedāli. Maksimālais traktora ātrums ir paredzēts tikai un vienīgi braukšanai ar izslēgtu pļaušanas mehānismu.

Normālā situācijā pļaušanas augstums ir 4 - 5 cm. Tas atbilst 2. vai 3. Augstuma regulēšanas pozīcijai. Mitru vai slapju zāli pļauj, iestatot augstāku pļaušanas augstumu.

Ļoti garu zāli ieteicams pļaut divās reizēs. Pirmajā reizē iestatiet pļaušanas mehānismu maksimālajā pļaušanas augstumā. Otrajā reizē varat to iestatīt Jums vēlamajā augstumā.

6.6.1 Pļaušanas augstuma iestatīšana (06, 08)

Traktora pļaušanas mehānisma augstumu var iestatīt vairākos līmeņos ar augstuma regulēšanas sviru (06/1), kas atrodas labajā pusē blakus vadītāja sēdeklim.

- Pārvietojiet augstuma regulēšanas sviru (06/1) vēlamajā virzienā:
 - uz leju (06/a): zemākam pļaušanas augstumam.
 - uz augšu (06/b): lielākam pļaušanas augstumam.

Izvēles aprīkojums: Pļaušanas augstuma ar atmiņas funkciju iestatīšana (08)

- Pavelciet augstuma regulēšanas sviru (08/1) transportēšanas stāvoklī "7=T" (08/a) un nospiediet to uz āru (08/b), lai to nofiksētu.
- Pārvietojiet priekšizvēles sviru (08/2) vēlamajā pļaušanas augstumā (08/c). Pļaušanas augstums tiek parādīts priekšizvēles sviras logā (08/3) (no 1 līdz 6).
- Pavelciet augstuma regulēšanas sviru uz iekšu (08/d) un virziet to uz priekšu, līdz tā apstājas iestatītajā pļaušanas augstumā (08/e).

I NORĀDĪJUMS Transportēšanas stāvoklis "7=T" ir augstākais pļaušanas augstums. To nevar iepriekš izvēlēties ar priekšizvēles sviru.

Pļaušanas mehānisma ieslēgšana

Elektriskā ieslēgšana: Uz instrumentu paneļa atrodas slēdzis (02/5). Ar to jūs ieslēdzat pļaušanas mehānismu (t. i. pozīcijā "1").

6.6.2 Pļaušanas mehānisma ieslēgšana

I NORĀDĪJUMS Pļāvēju drīkst ieslēgt tikai tad, kad motors ir strādājis jau aptuveni minūti! Pļāvēja ieslēgšanas brīdī mauriņa traktors nedrīkst atrasties garā zālē.

- Iedarbiniet motoru.
- Virziet regulatoru (02/2), lai iestatītu motora darba apgriezienus.
- Iestatiet pļaušanas mehānismu augstākajā stāvoklī "7=T" (= transportēšanas stāvoklis),

skatīt *Nodaļa 6.6.1 "Pļaušanas augstuma iestatīšana (06, 08)", lappuse 333.*

- Ieslēdziet pļaušanas mehānismu ar slēdzi (02/5, pozīcija „1”).
- Iestatiet vēlamo pļaušanas augstumu.
- Turpiniet braukt ar mauriņa traktoru.

6.6.3 Pļaušana braucot atpakaļgaitā

I NORĀDĪJUMS Tad, kad tiek izmantots pedālis braukšanai atpakaļgaitā, pļāvējs izslēdzas.

- Nospiediet taustiņu "Pļaušana atpakaļgaitā" (02/6) un aptuveni pēc 5 sekundēm atpakaļgaitas pedāli (03/1).

⚠ BRĪDINĀJUMS! Nelaiemes gadījumu risks, pļaujot atpakaļgaitā! Pļaujot, braucot atpakaļgaitā, pievērsiet uzmanību aizmugurē notiekošajam! Pļaujiet, braucot atpakaļgaitā, tikai tad, kad tas ir nepieciešams!

6.6.4 Pļaušanas mehānisma izslēgšana

⚠ BRĪDINĀJUMS! Rotējošie griezējasmaņi ir bīstami! Rotējošs/nobīdījies griezējasmaņis var sagriezt rokas vai kājas! Tādēļ rokas un kājas ir jātur atstatu no griezējmehānisma!

- Ieslēdziet pļaušanas mehānismu ar slēdzi (02/5, pozīcija „0”).

Zāles pļāvējs var tikt izslēgts arī tad, ja traktors turpina braukšanu.

⚠ BRĪDINĀJUMS! No izvīstiem priekšmetiem gūtu traumu risks! Šķērsojot virsmas ar grants un šķembu segumu, objekti no tā virsmas var tikt ierauti pļaušanas mehānismā un pēc tam tikt izvīsti.

- Vienmēr izslēdziet pļāvēju, ja braucat pār virsmu, kas nav zāle.

6.6.5 Mulčēšana (12, 13)

Lai nodrošinātu optimālu mulčēšanas sniegumu, mauriņš ir regulāri jāpļauj (aptuveni 1–2 reizes nedēļā). Katru reizi nogrieziet 1/3 no zāles augstuma (piemēram, ka mauriņa zāle ir 6 cm augsta, nogrieziet ne vairāk kā 2 cm). Tādējādi nogrieztā zāle tiek nevainojami iestrādāta esošajā mauriņā. Mulčēšanas komplekts ir iekļauts piegādes komplektā:

- 110 cm modelim: Mulčēšanas aizvars ir uzstādīts pļaušanas mehānisma kreisajā pusē.
- 95 cm modelim: Mulčēšanas aizvars ir iekļauts komplektācijā.

Mulčēšanas režīma pārslēgšana uz sānu izlādi (12)

⚠ BRĪDINĀJUMS! Braukšana ar nepilnīgi nokomplektētu vai bojātu pļaušanas mehānisma aizsargaprīkojumu. Mauriņa traktoru drīkst izmantot tikai tad, ja tam ir uzstādīts izlādes kanāls sānu izlādei vai mulčēšanas aizvars mulčēšanas režīmam. Ja nav uzstādīta kāda no minētajām aizsargierīcēm, traktora ekspluatācija nav atļauta, jo pastāv risks saskarties ar pļaušanas mehānisma daļiem. Bojātā aizsargierīces detaļa nekavējoties ir jānomaina ar oriģinālu rezerves daļu.

⚠ BRĪDINĀJUMS! Risks, pļaušanas mehānisma aizsargaprīkojuma detaļu maiņas laikā. Mauriņa traktora aprīkojuma maiņu drīkst veikt tikai tad, kad ir apturēts motors un izņemta aizdedzes atslēga.

Lai nomainītu sānu izlādes režīmam paredzētās detaļas ar mulčēšanas režīmam paredzētajām detaļām, rīkojieties, kā turpmāk norādīts:

1. Apturiet motoru.
2. Izņemiet aizdedzes atslēgu un nolieciet, lai neviens to nevar bez atļaujas paņemt.
3. Noņemiet sānu izlādes (12/a) kanālu (12/1).
4. Ievietojiet pļaušanas mehānismam (12/b) mulčēšanas aizvaru (12/2).
5. Ar fiksācijas skavu (12/3, 12/c) aizveriet mulčēšanas aizvaru.
6. Pārbaudiet, vai mulčēšanas aizvars ir nofiksēts (12/2).

Modelim ar pļaušanas platumu 110 cm (13)

Noņemiet mulčēšanas aizvaru:

1. Atbrīvojiet mulčēšanas aizvara (13/1) skavu (13/2).
2. Noņemiet mulčēšanas aizvaru no slēdzējmehānisma (13/3).

6.6.6 Pļaušanas intervāls

Ņemiet vērā, ka dažādos gadalaikos zāle aug atšķirīgi. Pavasara sākumā ieteicams izvēlēties īsāku pļaušanas intervālu. Pagariniet pļaušanas intervālu, jo pļaušanas sezonai ritot, zāles augšanas ātrums samazināsies.

Ja mauriņš ilgāku laiku nav ticis pļauts, vispirms izvēlieties augstāku griešanas augstuma iestatījumu un pēc tam divas dienas vēlāk pļaujiet atkārtoti ar zemāku griešanas augstuma iestatījumu.

6.6.7 Garas zāles pļaušana

Ja zāle ir garāka nekā parasti vai ja zāle ir pārāk mitra, pļaujiet mauriņu ar augstāku griešanas augstuma iestatījumu. Pēc tam vēlreiz nopļaujiet mauriņu ar zemāku, standartā izvēlēto iestatījumu.

6.6.8 Griešanas nažu apkope

Visas pļaušanas sezonas laikā rūpējieties par to, lai griešanas nazis būtu ass, citādi var tikt izrauti un traumēti zāles stiebrī. Saplēstu zāles stiebru sāni kļūst brūni. Tādējādi tiek pasliktināta zāles augšana, kā arī tiek paaugstināta zāles uzņēmība pret slimībām.

- Pēc katras lietošanas reizes pārbaudiet, vai griešanas nazis ir ass un vai tam nav nodiluma vai bojājuma pazīmes! Ja nepieciešams, vērsieties servisa uzņēmumā.
- Nomainot nazi izmantojiet tikai oriģinālos rezerves nažus.

7 MAURIŅA TRAKTORA TĪRĪŠANA

Mauriņa traktoru ir regulāri jātīra, lai panāktu tā optimālu funkcionēšanu un ilgu darba mūžu.

Pēc katras izmantošanas reizes iztīriet mauriņa traktoru no netīrumiem.

Tīrīšanai vēlams izmantot saspiestu gaisu un suku/otu. Augstspiediena mazgātāja vai dārza šļūtenes ūdens strūkļa var radīt elektronikas bojājumus vai īssavienojumu.

Uzmanieties, lai, jo sevišķi, motors, transmisijas un gultņi, kā arī visa elektronikas sistēma nenonāktu saskarsmē ar ūdeni.

⚠ BRĪDINĀJUMS! Uzmanieties tīrīšanas laikā! Visu tīrīšanas darbu laikā:

- Apturiet motoru un izņemiet aizdedzes atslēgu.
- Izņemiet aizdedzes sveces.
- Uz tīrīšanas laiku noņemtās drošības ietaises ir pēc tīrīšanas atkal jāuzliek atpakaļ.
- APDEGUMU GŪŠANAS RISKS: Tīriet mauriņa traktoru tikai tad, kad tas ir atdzisis. Motors, pārvadi un skaņas slāpētājs ir ļoti karsti!
- SAGRIEŠANĀS RISKS: Strādājot ar griezēj mehānismiem, uzmanieties no asajiem asmeņiem. Vairākasmeņu pļaujmašīnās viena griezēj mehānisma kustība var izraisīt visu pārējo izkustēšanos!

7.1 Korpusa, motora un pārvadu tīrīšana

UZMANĪBU! Elektroniskajās sistēmās iekļūvis ūdens var radīt bojājumus! Tīrīšanai vēlams izmantot saspiestu gaisu un suku/otu.

Nemazgājiet motoru un visus galvenos mezglus (riteņus, transmisijas, asmeņu novietne) ar ūdeni vai augstspiediena tīrītāju.

Ūdens iekļūšana aizdedzē, karburatorā vai gaisa filtrā var radīt darbības traucējumus. Ūdens iekļūšana gultņos var noskalot smērvielas un tādējādi radīt gultņu bojājumus.

Dubļus un zāli noņemiet ar drānas gabalu, rokas slotiņu, birsti garā kātā vai ko tamlīdzīgu.

8 APKOPES DARBI

⚠ BRĪDINĀJUMS! Uzmanieties apkopes darbu veikšanas laikā! Visu apkopes darbu laikā:

- Apturiet motoru un izņemiet aizdedzes atslēgu.
- Izņemiet aizdedzes sveces.
- Uz apkopes laiku noņemtās drošības ietaises, pēc apkopes darbu pabeigšanas ir atkal jāuzliek atpakaļ.
- APDEGUMU GŪŠANAS RISKS: Strādājiet ar mauriņa traktoru tikai tad, kad tas ir atdzisis. Motors, pārvadi un skaņas slāpētājs ir ļoti karsti!
- SAGRIEŠANĀS RISKS: Strādājot ar griezēj mehānismiem, uzmanieties no asajiem asmeņiem. Vairākasmeņu plaujmašīnās viena griezēj mehānisma kustība var izraisīt visu pārējo griezēj mehānismu izkustēšanos.
- Detaļu nomainītai izmantojiet tikai oriģinālās rezerves daļas.
- Šaubu gadījumā vienmēr sazinieties ar speciālistu vai ražotāju.

8.1 Tehniskās apkopes plāns

Šos darbus var paveikt pats lietotājs. Visi tehniskās apkopes, servisa un remonta darbi ir veicami tikai pilnvarotā servisa centrā.

i NORĀDĪJUMS Intensīvas lietošanas un augstas temperatūras gadījumā var būt nepieciešami īsāki apkopes intervāli, nekā norādīts tabulā.

Ievērojiet arī ieteicamo ikgadējo eļļošanu saskaņā ar eļļošanas grafiku.

Darbība	Pirms katras lietošanas reizes	Pēc katras lietošanas reizes	Pēc pirmajām 5 stundām	Ik pēc 25 darba stundām	Ik pēc 50 darba stundām	Ikreiz pirms glabāšanas
Jāpārbauda eļļas līmenis motorā ^{*)}	X					
Jānomaina motora eļļa ^{*)}			X			X
Gaisa filtra tīrīšana ^{*)}				X		
Jānomaina gaisa filtrs ^{*)}					X	
Jāpārbauda aizdedzes sveces ^{*)}					X	
Pārbaudiet bremzes (bremzēšanas pārbaude uz taisnas distances)	X					

Darbība	Pirms katras lietošanas reizes	Pēc katras lietošanas reizes	Pēc pirmajām 5 stundām	Ik pēc 25 darba stundām	Ik pēc 50 darba stundām	Ikreiz pirms glabāšanas
Jāpārbauda spiediens riepās	X					
Pārbaudiet plaušanas asmeni	X					
Pārbaudiet, vai nav vaļīgu detaļu	X					X
Ķīļsikas pārbaude (vizuāla pārbaude)				X		
Jāiztīra mauriņa traktors		X				
Jāiztīra gaisa iepļūdes atvērē motorā)*	X					
Jāiztīra transmisija no zāles atgriezumiem		X		X		

)* skatīt motora ražotāja lietošanas instrukciju

8.2 Ieeļļošanas plāns

Lai nodrošinātu līganu kustīgo detaļu kustību, vismaz reizi gadā ir jāveic šo detaļu ieeļļošana.

Pirms ieeļļošanas nomazgājiet vai arī noslaukiet ar lupatu visas ieeļļojamās detaļas. Neizmantojiet ūdeni, lai izvairītos no rūsas veidošanās.

Ieeļļošanas vietas:

- Ieeļļojiet ar daudzfunkcionālo smērvielu ass pirkstus kreisajā un labajā pusē (16).
- Uzsmidziniet priekšējai asij pie rāmja (16/1) aerosola tipa eļļu.
- Ieziest stūres mehānisma (17) zobratu un zāģa segmentus ar daudzfunkcionālo smērvielu.
- Ieziest priekšējās un aizmugurējās ass (18 / 15) rullīšu gultņus un rumbas ar daudzfunkcionālo smērvielu.

i **NORĀDĪJUMS** Lai ieziestu asi un gultņus ir jānoņem priekšējie un aizmugurējie riteni.

- Rotējošās detaļas un gultņi: jāieeļļo visas kustīgās rotējošās detaļas un gultņi.

8.3 Riteņa maiņa

Riteņa maiņu drīkst veikt, tikai atrodoties uz horizontāla un stingra pamata.

1. Apturiet mauriņa traktoru un izņemiet aizdedzes atslēgu.
2. Pilnībā nospiediet bremžu pedāli (04/1) un nobloķējiet to ar blokatoru (04/2).

3. Nodrošiniet mauriņa traktoru pret ripošanu ar ķīļiem. Nolieciet ķīļus tajā pusē, kas netiks pacelta.
4. Lai varētu nomainīt riteni, paceliet mauriņa traktoru vienā pusē ar piemērotu pacelāju (piemēram, domkratu). Paceliet traktoru tik daudz, lai nomaināmais ritenis brīvi grieztos. **Uzmanību! Pastāv ierīces bojājumu risks. Uzmanieties, lai pacelšanas laikā nesaliektu nevienu traktora detaļu. Atspiediet pacelāju tikai pret stabilām metāla detaļām.**
5. Nostipriniet mauriņa traktoru aiz korpusa nesošā elementa ar stabiliem paliktņiem (piemēram, koka klucīšiem), lai tas nevarētu slīdēt vai nolaisties zemāk.
6. Noņemiet drošības uznavu (14/1).
7. Ar skrūvgriezi izņemiet sprostaplāksni (14/2). Pārlicinieties, vai tā netiks pazaudēta.
8. Noņemiet starplikas aplāksnes (14/3).
9. Noņemiet riteni no ass. **Norādījums:** *Noņemot aizmugurējo riteni nedrīkst pazaudēt sprūdtafu!*
10. Pirms samontēšanas, notīriet asi un riteņa caurumus un iziediet abus ar daudzfunkcionālo smērvielu.
11. Uzlieciet riteni uz ass. **Norādījums:** *Uzliekot aizmugures riteni, sprūdtafas un aizmugurējā riteņa atvere ir jāsavieto tā, lai tās būtu viena pret otru, un brīvi varētu ievietot sprūdtafu.*
12. Uzlieciet starplikas aplāksnes uz ass.

13. Iespiediet sprostaplāksni ass gropē. Ja jūs izmantojat knaibles, uzmanieties, lai ar knaiblēm nesabojātu asi.
14. Uzlikt drošības uznavu uz ass.
15. Noņemot paliktni un lēnām nolaidiet traktoru uz zemes.

8.4 Akumulators

Mauriņa traktorā nav nevienas ierīces, kas veiktu akumulatora uzlādi.

Precīza baterijas specifikācija: skatīt bateriju kastīti. Akumulators atrodas zem motora pārsega.

Pamatā startera akumulators ir uzlādēts jau rūpnīcā.

Drošības norādījumi

⚠ BRĪDINĀJUMS! Nepareiza apiešanās ar akumulatoru ir bīstama! Lai izvairītos no riska, kas var rasties nepareizi rīkojoties ar akumulatoru, lūdzu ievērojiet šādus nosacījumus!

- Startera akumulators nedrīkst atrasties atklātas liesmas tuvumā, to nedrīkst dedzināt un novietot sildītāju tuvumā. Pastāv eksplozijas risks.
- Ziemā uzglabājiet startera akumulatoru vēsā, sausā telpā (10 - 15 °C). Uzglabāšanas laikā jāizvairās no sasaluma temperatūras.
- Neatstājiet startera akumulatoru ilgstoši neuzlādētu. Tad, kad startera akumulators ilgāku laiku netiek lietots, to vajadzētu uzlādēt, izmantojot piemērotu uzlādes ierīci.
- Nebojāt startera akumulatoru. Elektrolīts (sērskābe) ir kodīgi ādai un apģērbam – nekavējoties mazgāt ar lielu ūdens daudzumu.
- Turiet startera akumulatoru tīru. Tikai noslaukiet ar sausu drānu. Neizmantot ūdeni, benzīnu, šķīdinātāju vai ko tamlīdzīgu!
- Uzturēt pieslēgvietas tīras un ieeļļot tās ar akumulatoru polu smērvielu.
- Nesaslēgt pretējos polus.

Akumulatora uzlāde

Uzlāde ir nepieciešama:

- Pirms uzglabāšanas ziemā.
- Pirms ilgstošas ierīces dīkstāves (ilgākas par 3 mēnešiem).

⚠ BRĪDINĀJUMS! Nepareiza akumulatora uzlāde ir bīstama! Uzlādēšanas ierīces lādēšanas strāvas stiprums nedrīkst pārsniegt 5 A un lādēšanas spriegums nedrīkst pārsniegt 14,4 V. Augstāka sprieguma gadījumā pastāv akumulatora eksplozijas risks! Ar bateriju strādājiet tikai pie izņemtas aizdedzes atslēgas.

Mēs iesakām šo noslēgto akumulatoru, kuram nav nepieciešama apkope, uzlādēt ar īpaši piemērotu uzlādes ierīci (pieejama pie jūsu izplatītāja).

Pirms akumulatora uzlādes, iepazīstieties ar uzlādes ierīces ražotāja lietošanas instrukciju.

⚠ ESIET PIESARDZĪGI! Īssavienojuma risks! Lai izvairītos no īssavienojuma, vienmēr pirmo atvienojiet un pēdējo pievienojiet negatīvo (-) strāvas kabeli. Ar bateriju strādājiet tikai pie izņemtas aizdedzes atslēgas!

1. Izņemiet aizdedzes atslēgu (02/4).
2. Atveriet motora pārsegu.
3. Pievienojiet uzlādes ierīces pieslēgus pie baterijas polu pieslēgvietām.

ℹ NORĀDĪJUMS Ievērojiet polaritāti:

- Sarkanais pieslēgs = pozitīvais pols (+)
 - Melnais pieslēgs = negatīvais pols (-)
4. Pieslēdziet uzlādes ierīci strāvas padevei un ieslēdziet to.

8.5 Pļāvēja noņemšana

Pļaušanas mehānismu jānoņem, lai varētu izmantot traktoru ziemas darbos, kā arī lai nomaiņotu ķīļsiksnu.

1. Pagrieziet stūres ratu pilnībā pa kreisi (19).
2. Atlaist vaļīgāk ietvara cilindrisko skrūvi (20) par 5 - 6 apgriezieniem.
3. Nolaidiet pļaušanas mehānismu zemākajā stāvoklī "1" un nobloķējiet to (21), skatīt *Nodaļa 6.6.1 "Pļaušanas augstuma iestatīšana (06, 08)", lappuse 333*.
4. Noņemiet pļaušanas mehānisma atsperi (22).
5. Atkal iestatīt pļaušanas mehānismu pilnībā uz augšu (23).
6. Atāķēt ķīļsiksna kanālu (24).
7. Noņemt ķīļsiksnu no motora ķīļsiksna skrīmeļa (25).
8. Atkārtoti nolaidiet pļaušanas mehānismu zemākajā stāvoklī "1" un nobloķējiet to (26), skatīt *Nodaļa 6.6.1 "Pļaušanas augstuma iestatīšana (06, 08)", lappuse 333*.

9. Izņemiet no plaušanas mehānisma turētājskavas drošības tapiņas (4 gab.) (27).
10. Novelciet turēšanas loku pār skrūvēm (27).
11. Iestatiet augstuma regulēšanas sviru augstākajā stāvoklī "7=T" (= transportēšanas stāvoklis) un nobloķējiet to (28), skatīt *Nodaļa 6.6.1 "Plaušanas augstuma iestatīšana (06, 08)", lappuse 333.*

8.6 Ķīļsikas maiņa

Lai nomainītu ķīļsiksnu, sertificētā servisā.

9 TRANSPORTĒŠANA

Pārvietojot transporta traktoru ar transportu (pieņēmeram, automašīnas piekabi), ir jāievēro, lai tiktu nodrošināta plāvēja amortizācija.

Transportēšanas laikā ņemiet vērā transporta līdzekļa virkspēju un mauriņa traktoram nepieciešamos stiprinājumus.

10 UZGLABĀŠANA

Mauriņa traktoru ir jāsargā no laikapstākļiem, sevišķi no mitruma, lietus un ilgstošas atrašanās saulē.

Nekad neuzglabājiēt mauriņa traktoru ar pilnu degvielas tvertni telpās, kurās degvielas izgarojumi var nonākt saskarē ar atklātu liesmu vai dzirkstelēm. Novietojiet mauriņa traktoru tikai automašīnu uzglabāšanai piemērotās telpās.

Ja vien tas ir iespējams, novietojiet mauriņa traktoru uzglabāšanai ziemā ar tukšu degvielas tvertni. Degviela var izgarot.

Pirms ilgtermiņa uzglabāšanas no degvielas tvertnes un karburatora ir jāatsūknē degviela, lai izvairītos no tās nogulsnešanās un vēlākiem sarežģījumiem ar iedarbināšanu. Sazinieties ar savu specializēto darbnīcu.

11 PALĪDZĪBA TRAUCĒJUMU GADĪJUMĀ

⚠ ESJET PIESARDZĪGI! Traumu risks. Asas un rotējošas ierīces daļas var radīt traumas.

- Veicot apkopes, kopšanas un remontdarbus, vienmēr lietojiet aizsargcimdus!

ℹ NORĀDĪJUMS Ja rodas bojājumi, kas nav uzskaitīti šajā tabulā, vai bojājumi, kurus nevarat novērst patstāvīgi, lūdzam sazināties ar mūsu servisa centru.

Problēma	Cēlonis	Novēršana
Motoru nevar iedarbināt.	Trūkst degvielas.	Uzpildīt degvielas tvertni, pārbaudīt gaisa padevi degvielas tvertnē, pārbaudīt degvielas filtru.
	Slikta, netīra degviela, tvertnē ir veca degviela.	Vienmēr izmantojiet svaigu degvielu no tīriem konteineriem; iztīrīt karburatoru (klientu apkalpošanas dienesta darbnīca).
	Piesārņots gaisa filtrs.	Iztīrīt gaisa filtru (skatīt motora ražotāja lietošanas instrukciju).
	Nav dzirksteles.	Notīrīt aizdedzes sveces, iespējams, ielikt jaunas, pārbaudīt aizdedzes kabeli, pārbaudīt aizdedzes bloku (klientu apkalpošanas dienesta darbnīca).
	Pēc vairākkārtējiem mēģinājumiem iedarbināt motoru, motora telpā ir pārāk daudz degvielas.	Izņemiet un izžāvējiet aizdedzes sveci.
Nestrādā palaidējs.	Tukšs vai vājš akumulators.	Uzlādējiet akumulatoru.
	Nestrādā vadītāja sēdekļa drošības slēdzis.	Kārtīgi apsēsties vadītāja sēdekļī; slēdža defekts.
	Nestrādā bremžu pedāļa drošības slēdzis.	Nospiež bremžu pedāli līdz galam.

Problēma	Cēlonis	Novēršana
	Pieslēgts pļaušanas mehānisms.	Izslēdziet pļaušanas mehānismu.
	Veiciet akumulatora (+) kabeļa izolāciju.	Pārbaudiet izolāciju, ja nepieciešams, nomainiet.
Samazināta motora jauda.	Pārāk gara vai īsa zāle.	Noregulējiet pļaušanas augstumu; atbrīvojiet pļaušanas mehānismu, pabraucot nedaudz atpakaļ.
	Piesārņots gaisa filtrs.	Iztīrīt gaisa filtru (skatīt motora ražotāja lietošanas instrukciju).
	Nepareizi karburatora iestatījumi.	Lūdziet pārbaudīt iestatījumus (klientu apkalpošanas dienesta darbnīca).
	Ļoti nolietots asmens.	Nomainiet asmeni (klientu apkalpošanas dienesta darbnīca).
	Pārāk liels braukšanas ātrums.	Samazināt braukšanas ātrumu.
Mauriņa traktors stipri vibrē.	Pļaušanas mehānisms ir bojāts.	Pārbaudiet pļaušanas mehānismu (klientu apkalpošanas dienesta darbnīca).
Mauriņa traktors nebrauc.	Modelim ar hidrostatisko transmisiju: nav piedziņas.	Pārslēgt apveda sviru darba stāvoklī (skatīt <i>Nodaļa 6.3 "Mauriņa traktora stumšana (10, 11)", lappuse 331</i>).
Nevienmērīgs pļāvums.	Nolietots, truls asmens.	Nomainīt vai uzasināt asmeni. Līdzsvarojiet nodilušus asmeņus (klientu apkalpošanas dienesta darbnīca)!
	Nepareizais pļaušanas augstums.	Mainiet pļaušanas augstumu.
	Pārāk mazs motora apgriezību skaits.	Izvēlēties maksimālo motora apgriezību skaitu.
	Pārāk liels braukšanas ātrums.	Samazināt braukšanas ātrumu.
	Riteņos atšķiras riepu spiedienu.	Palielināt gaisa spiedienu līdz pareizajam. Izlabot, lai iegūtu riepiņās pareizo spiedienu.
Transmisija, bremzes, sakabe un pļaušanas mehānisms.		Drīkst pārbaudīt tikai klientu apkalpošanas centrā!

12 KLIENU APKALPOŠANAS DIENESTS/SERVISS

Jautājumu gadījumā par garantiju, remontu vai rezerves daļām sazinieties ar tuvāko AL-KO servisa centru. Informāciju par tiem meklējiet šādā vietnē:

www.alko-garden.com/service-contacts

Vairāk informācijas par rezerves daļām varat skatīt:

www.alko-garden.com/spareparts

13 INFORMĀCIJA PAR ATBILSTĪBAS DEKLARĀCIJU

Ar šo mēs ar pilnu atbildību paziņojam, ka mūsu piegādātā produkta konstrukcija atbilst saskaņotajiem ES direktīvu prasībām, ES drošības standartiem un produkta specifiskiem standartiem. Atbilstības deklarācija ir daļa no lietošanas instrukcijas un ir pievienota ierīcei.

14 GARANTIJA

Iespējamos materiāla vai ražošanas brāķus iekārtā mēs novērsīsim atbilstoši likumā noteiktajam noilguma termiņam attiecībā uz garantijas prasībām, paturot tiesības izvēlēties remontu vai jaunas preces piegādi. Noilguma termiņš tiek noteikts, vadoties pēc tās valsts spēkā esošās likumdošanas, kurā ierīce tika nopirkta.

Mūsu garantijas pakalpojumi ir spēkā tikai tad, ja: Garantija zaudē savu spēku, ja:

- ievērojot šo lietošanas instrukciju
- ierīce tiek izmantota atbilstoši mērķim
- tiek izmantotas oriģinālās rezerves daļas
- tiek veikti patstāvīgi remontēšanas mēģinājumi
- tiek veikta patvaļīga pārbūve
- ierīce netiek lietota atbilstoši paredzētajam mērķim

Garantija neattiecas uz:

- krāsas bojājumiem, kas radušies normāla nolietojuma rezultātā
- dilstošajām detaļām, kas rezerves daļu kartē ir atzīmētas ar rāmīti
- lekšdedzes motoriem (uz tiem attiecas attiecīgo motoru ražotāju garantijas noteikumi)

Garantijas periods sākas no ierīces pirmreizējās pārdošanas pirmās dienas. Noteicošais ir datums uz pirkuma čeka. Lūdzam jūs ar šo garantijas deklarāciju un pirkuma čeku doties pie sava tirdzniecības pārstāvja vai uz tuvāko oficiālo klientu apkalpošanas centru. Šī deklarācija neskar pircēja likumā noteiktās garantijas prasības pret pārdevēju.

ПРЕВОД НА ОРИГИНАЛНОТО РЪКОВОДСТВО ЗА ЕКСПЛОАТАЦИЯ

Съдържание

1	Относно инструкцията за експлоатация	342	5.6.3	Проверка на контактния пре- късвач на седалката	348
1.1	Символи на началната страница....	342	6	Работа с трактора	349
1.2	Разяснения на условните обознача- чения и сигналните думи.....	342	6.1	Основни подготвителни мерки	349
2	Описание на продукта	342	6.2	Използване на аксесоари	349
2.1	Използване по предназначение	343	6.3	Бутане на трактора за косене (10, 11).....	349
2.2	Възможна неправилна употреба	343	6.4	Стартиране и спиране на двигате- ля	349
2.3	Символи по уреда	343	6.5	Придвижване с трактора.....	350
2.4	Защитни и предпазни устройства... ..	343	6.5.1	Подгответе се за движение при температури под 10°C	350
2.5	Преглед на продукта (01)	343	6.5.2	Шофиране с хидростатична трансмисия	350
2.6	Елементи за управление.....	344	6.5.3	Движение с темпомат	350
2.6.1	Стандартно арматурно табло (02).....	344	6.5.4	Шофиране и косене по склоно- ве	350
2.6.2	Управление на трансмисията (скорост на движение) (03)	344	6.6	Косене с трактора за косене.....	351
2.6.3	Спирачен педал (04)	345	6.6.1	Настройка на височината на косене (06, 08)	351
2.6.4	Хидростатична трансмисия (03, 04)	345	6.6.2	Включване на косачката	351
2.6.5	Опция "smart Cockpit" (интели- гентен кокпит) (05)*	345	6.6.3	Косене при движение на заден ход	351
2.6.6	Опция „Регулиране на височина- ната на косене с функция па- мет“ (07)*	346	6.6.4	Изключване на косачката	351
3	Указания за безопасност	346	6.6.5	Мулчиране (12, 13).....	352
4	Разпаковане и монтиране на тракто- ра	347	6.6.6	Интервал за косене.....	352
5	Пускане в експлоатация	347	6.6.7	Косене на висока трева	352
5.1	Проверка на косачката	347	6.6.8	Поддръжка на режещите ноже- ве	352
5.2	Пълнене с масло.....	347	7	Почистване на трактора за косене	353
5.3	Зареждане с гориво	347	7.1	Почистване на корпуса, двигателя и скоростната кутия.....	353
5.4	Проверка на налягането на гумите	348	8	Поддържане в изправност	353
5.5	Регулиране на височината на под- лакътниците* (09).....	348	8.1	График за поддръжка.....	353
5.6	Проверка на предпазните приспо- собления	348	8.2	Смазочен план.....	354
5.6.1	Проверка на спирачния контак- тен превключвател	348	8.3	Смяна на колело.....	355
5.6.2	Проверка на контактния пре- късвач на косачния механизъм	348	8.4	Стартерен акумулатор.....	355
			8.5	Демонтиране на косачката	356
			8.6	Смяна на клиновидния ремък	356

9	Транспортиране.....	356
10	Складиране.....	356
11	Помощ при неизправности	357
12	Поддръжка / Сервиз.....	358
13	Информация за декларацията за съответствие	358
14	Гаранция	359

1 ОТНОСНО ИНСТРУКЦИЯТА ЗА ЕКСПЛОАТАЦИЯ

- Немската версия е оригиналната инструкция за експлоатация. Всички останали версии са преводи на оригиналната инструкция за експлоатация.
- Съхранявайте винаги тази инструкция за експлоатация по начин, по който да можете да я четете, когато се нуждаете от информация за този уред.
- Предавайте уреда на други лица само заедно с тази инструкция.
- Прочетете и съблюдавайте инструкциите за безопасност и предупредителните съвети в тази инструкция за експлоатация.
- Тракторите за косене ще бъдат доставени в най-различни конфигурации. Моля, обърнете внимание, че изображенията могат да се различават леко от оригинала. Ако имате трудности с разбирането на описанията, моля свържете се със специализиран сервиз или с производителя.
- Спазвайте приложените инструкции за монтаж и инструкциите за работа на бензиновия двигател.

1.1 Символи на началната страница

Символ	Значение
	Непременно прочетете внимателно тази инструкция за експлоатация преди пускането в експлоатация. Това е предпоставката за безопасна работа и безпроблемно боравене с уреда.
	Ръководство за експлоатация

Символ	Значение
	Не работете с бензиновия уред близо до открит пламък или източници на топлина.

1.2 Разяснения на условните обозначения и сигналните думи

⚠ ОПАСНОСТ! Обозначава непосредствено опасна ситуация, която - ако не бъде избегната - може да има като последствие смърт или тежко нараняване.

⚠ ПРЕДУПРЕЖДЕНИЕ! Обозначава потенциална опасна ситуация, която - ако не бъде избегната - би могла да доведе до смърт или тежко нараняване.

⚠ ВНИМАНИЕ! Обозначава потенциално опасна ситуация, която - ако не бъде избегната - може да има като следствие леко или умерено нараняване.

⚠ ВНИМАНИЕ! Обозначава ситуация, която - ако не се избегне - може да предизвика материални щети.

ℹ УКАЗАНИЕ Специални указания за по-добро разбиране и боравене.

2 ОПИСАНИЕ НА ПРОДУКТА

Тракторите за косене на трева със странично изхвърляне са произведени в различни версии. За следните описания в това ръководство, моля, уверете се, че сте прочели описанието, подходящо за Вашия трактор за косене.

Характеристики на Вашия трактор за косене:

- Предавателен механизъм: Крачен хидростат
- Кулпунг на ножа: електромагнитен
- Косачка за странично изхвърляне, включително капак за мулчиране

Разлики в моделите:

- тип двигател
- мощност на двигателя
- Ширина на рязане

Тип предавателна кутия:

- T3
- G700

2.1 Използване по предназначение

Тракторът за косене е предназначен за косене на частни и домашни градини с макс. 10° (18%) наклон. Допълнителни приложения, като например, мулчиране се разрешава само при използване на оригиналните аксесоари и спазване на максималните стойности на натоварване.

Този уред е предназначен само за частна употреба. Всяка друга употреба както и непозволени реконструкции или внасяне на допълнителни елементи се счита за употреба не по предназначение, и води като следствие до отпадането на гаранцията, както и загубата на съответствието (обозначението CE) и отказа от отговорност на производителя за щети, причинени на потребителя или на трета страна.



2.2 Възможна неправилна употреба







Тракторът за косене не е предназначен за комерсиална употреба в обществени паркове, спортни съоръжения, селско стопанство и горско стопанство.

⚠ ПРЕДУПРЕЖДЕНИЕ! Опасности от претоварване на трактора! Когато използвате ремарке, уверете се по-специално, че не превишавате допустимите натоварвания и наклони на опън. Превишаването на това може да доведе до влошаване на спирачната ефективност на трактора и да доведе до опасни ситуации!

ℹ УКАЗАНИЕ Моля, обърнете внимание, че тракторът за косене на трева не е уличен и не може да се използва по обществени пътища!

2.3 Символи по уреда

	Преди пускането в експлоатация прочетете ръководството за употреба!
	По време на косене други лица, особено деца и животни, трябва да се държат далеч от работното място.
	Извадете контактния ключ преди поддръжка и ремонт!

	Внимание опасност! Пазете ръцете и краката далеч от режещия нож!
	
	Не шофирайте по склонове с над 10° (18%) наклон!
	
	
	Опасност: Не ходете тук!
	Опасност от изгаряне от горещи повърхности!

2.4 Защитни и предпазни устройства

⚠ ПРЕДУПРЕЖДЕНИЕ! Опасност от премахнати или манипулирани предпазни приспособления! Всяка работа с премахнати или манипулирани предпазни приспособления е забранена. Дефектните предпазни приспособления трябва да бъде ремонтирани или сменени незабавно!

Предпазните приспособления включват по-специално:

- Спирачен контактен превключвател
- Контактен превключвател на косачка
- Капак за мулчиране
- Контактен прекъсвач на седалката
- Капаци на косачката
- Капак на приспособлението за странично изхвърляне

2.5 Преглед на продукта (01)

№	Компонент
1	Волан
2	Арматурно табло
3	Капак на двигателя
4	Спирачен педал

№	Компонент
5	Задвижване на скоростната кутия назад
6	Задвижване на скоростната кутия напред
7	Лост за заключване на спирачния педал
8	Лост за темпомат*
9	Косачен механизъм
10	Капак за мулчиране
11	Капак на приспособлението за странично изхвърляне
12	Байпас на скоростната кутия
13	Настройка на височината на косене ■ с функция памет*
14	Седалка на водача ■ с подлакътници*

* Изпълнението варира и е в зависимост от модела

2.6 Елементи за управление

По-долу са описани органите за управление на тракторите за косене със странично изхвърляне. Моля, уверете се, че сте прочели описанието, подходящо за Вашия трактор за косене.

2.6.1 Стандартно арматурно табло (02)

По-долу ще бъдат обяснени на елементите на стандартното арматурно табло.

Регулиране на оборотите на двигателя

И УКАЗАНИЕ Имайте предвид, че задействането на регулатора по време на шофиране влияе на скоростта!

При регулатор с вграден дросел:

Чрез преместване на регулатора (02/2) оборотите на двигателя се увеличават или намаляват. В най-горното положение дроселът се включва.

 Превключване на дросела: Плъзнете регулатора до края на дросела. Използвайте тази позиция само, за да стартирате двигателя.

Указание: Някои варианти на трактора имат отделен бутон за дросела (02/1) на арматурното табло. Той трябва допълнително да се изтегли за стартиране на трактора. Ако двигателят работи, натиснете бавно бутона обратно!

 Режим на косене: В това положение двигателят работи на максимални обороти.

 Празен ход: В това положение двигателят работи на най-ниски обороти.

Контактен ключ (02/4)

Положение	Функция
0	Изключен двигател. Контактният ключ може да бъде изваден.
I	Включени фарове. След стартиране на двигателя фаровете се включват в това положение.
II	Работно положение, когато двигателят работи.
III	Начална позиция за стартиране на двигателя. След като двигателят работи, освободете ключа. След това той се връща в работно положение II.

2.6.2 Управление на трансмисията (скорост на движение) (03)

Тракторите за косене са оборудвани с хидростатична скоростна кутия.

Някои модели са оборудвани с темпомат.

За движение напред и назад от дясната страна има два отделни педала.

Посока на движение	Описание
Напред	Натиснете десния педал (03/2), за да се движите напред.

Посока на движение	Описание
Назад	Натиснете левия педал (03/1), за да се движите назад. <i>Указание:</i> Ако се натисне само педалът за заден ход, косачният механизъм се изключва. Косене при движение на заден ход: Косене с трактора за косене.

2.6.3 Спирачен педал (04)

- **Спирачка:** Когато натиснете докрай педала на спирачката (04/1), спирачката на предавката се натиска и тракторът спира.
- **Ръчна спирачка:** Ако дръпнете заключващия лост (04/2) нагоре, докато педалът на спирачката (04/1) е натиснат, спирачката се заключва. Чрез повторното натискане на педала на спирачката, тя се освобождава отново.

2.6.4 Хидростатична трансмисия (03, 04)

Хидростатичната трансмисия се задейства с два педала (03/1 и 03/2).

За задвижване, освободете ръчната спирачка (04/2) при работещ двигател и след това натиснете педала (03/2) за движение напред или педала (03/1) за движение назад. Колкото повече натискате педала, толкова по-бързо се движите в избраната посока.

Движение напред: Натиснете външния педал (03/2) от дясната страна.

Движение назад: Натиснете вътрешния педал (03/1) от дясната страна.

2.6.5 Опция "smart Cockpit" (интелигентен кокпит) (05)*

* Ако не е включен в обхвата на доставката, "smart Cockpit" може да бъде допълнително монтиран като опция.

С "smart Cockpit" (интелигентния кокпит), вашият смартфон с Bluetooth и приложението на AL-KO inTOUCH можете значително да подобрите лекотата на използване на вашия първокласен трактор за трева.

Можете да зареждате смартфона си, докато шофирате от USB буксата за зареждане на "smart Cockpit". Ако вашият смартфон е оборудван за индуктивно зареждане, можете да закупите и удължителния модул за индуктивно зареждане.

Свържете се с вашия търговец.

ВНИМАНИЕ! Риск от разрушаване на платката. Изключването на стартерния акумулатор, докато тракторът за трева работи, може да унищожи електронните платки в "smart Cockpit".

- Завъртете ключа за запалване в позиция "0" (т.е. запалването е изключено), преди да разкачите стартерния акумулатор.
- Никога не работете с трактора за трева без стартерна батерия.

2.6.5.1 Bluetooth радио модул и приложение AL-KO inTOUCH

"Smart Cockpit" е оборудван с Bluetooth радио-модул. Това позволява безжичната връзка на вашия смартфон с трактора за трева.

Първото сдвояване е възможно в рамките на 60 секунди след завъртане на ключа за запалване във всяка позиция (позиция I, II или III).

След първоначалното свързване, връзката с Bluetooth радиомодула може да се установи по всяко време, докато тракторът е включен.

Приложение AL-KO inTOUCH

Вашият смартфон се нуждае от интернет връзка, за да инсталира приложението AL-KO inTOUCH и да използва интернет функциите. Смартфонът установява интернет връзка чрез клетъчна мрежа или чрез WLAN.

Приложението AL-KO inTOUCH може да бъде свалено на устройствата с Android от Google Play Store и на устройствата с iOS от Apple App Store:



<https://alko-garden.com/smart-connect/>

Сканирайте този QR код, за да разберете как да инсталирате приложението AL-KO inTOUCH на вашия смартфон и да получите допълнителна информация за вашето устройство. Можете също да го използвате, за да свържете вашето "интелигентно свързан" уред с интернет.

1. Стартирайте приложението AL-KO inTOUCH.
2. Създайте потребителски профил на "Регистрация" или влезте със съществуващ профил на "Вход". Ако преди това сте се регистрирали в нашия уеб магазин, може-

те да използвате този потребителски профил.

3. Добавете ново устройство чрез "Добавяне на ново устройство".
4. Следвайте по-нататъшните инструкции.
5. Ако вашето устройство е с възможност за "интелигентно свързване", стартирайте асистента за "интелигентно свързване" точно до устройството.
6. Следвайте по-нататъшните инструкции.

В случай на неизправност на трактора за трева, вашият специализиран търговец може да ви помогне с приложението AL-KO inTOUCH. За да направите това, трябва да разрешите на специализирания търговец достъп в приложението AL-KO inTOUCH.

И **УКАЗАНИЕ** Актуализациите за приложението AL-KO inTOUCH се извършват автоматично през интернет (FOTA: Актуализация на фермуера по въздух (Over The Air)).

2.6.5.2 Стартiranje на действия в "Smart Home" / "Smart Garden" (IFTTT)

С приложението AL-KO inTOUCH можете да стартирате до 3 действия IFTTT (IFTTT: If This Then That, Ако това, тогава онова). Тези действия трябва да бъдат дефинирани предварително на <https://ifttt.com/> (напр. управление на уреди в "Smart Home" или "Smart Garden", включване на напояването, отваряне на гаражната врата). Действията IFTTT може да са безплатни или платени в зависимост от вида абонамент на доставчика.

И **УКАЗАНИЕ** По-подробна информация за IFTTT може да намерите на: <https://alko-garden.de/ifttt-de/>

2.6.6 Опция „Регулиране на височината на косене с функция памет“ (07)*

* Ако не е включена в обхвата на доставката, функцията памет може да бъде допълнително монтирана като опция.

Механизмът за регулиране на височината на косене запазва зададената височина на косене, когато трябва да повдигнете косачния механизъм в положение за транспортиране, за да изпразните контейнера за събиране на трева. Това гарантира, че ще продължите да косите на същата височина на косене след изпразване.

- Използвайте лоста за предварителен избор (07/1), за да изберете височина на косене:
 - Степен 1: най-ниската предварително избираема височина на косене
 - Степен 6: най-високата предварително избираема височина на косене
- Използвайте лоста за регулиране на височината (07/2), за да зададете положение за транспортиране "7=T". Това положение е най-високата височина на косене (не може да бъде предварително избрана).

Предварително избраните височини на косене от 1 до 6 се виждат ясно в прозореца (07/3) на лоста за предварителен избор от позицията на водача. Използвайте лоста за регулиране на височината, за да повдигнете или спуснете косачния механизъм до предварително избраната височина на косене.

Процедура за регулиране на височината на косене: виж глава 6.6.1 "Настройка на височината на косене (06, 08)", страница 351.

3 УКАЗАНИЯ ЗА БЕЗОПАСНОСТ

- Деца или други лица, които не познават инструкцията за експлоатация, не трябва да използват уреда.
- Спазвайте местните разпоредби за минималната възраст на човека, който употребява машината.
- Инструктирайте децата и юношите да не играят с машината.
- Косете само при дневна светлина или при добро изкуствено осветление.
- Дръжте далеч от опасната зона останалите хора.
- Потребителят е отговорен за злополуки с други хора или тяхната собственост.
- Използвайте само оригинални резервни части и принадлежности.
- Ремонтите по уреда трябва да се извършват от производителя, респ. от някоя негова клиентска служба.
- Носете антифони.
- Тракторът за косене няма разрешение за използване на обществените пътища и не може да се движи по тях.
- Не косете по време на гръмотевични бури. Няма защита срещу мълния.
- На машината не могат да се возят пътници.

- Не косете по склонове с наклон над 10° (18 %)
- Забранена е работата с трактора за косене и/или с прикрепени към него принадлежности след употребата на алкохол, медикаменти, намаляващи способността на реагиране, или на наркотици.
- Косете винаги напречно на склона.
- Спазвайте местните, комунално разрешени часове за работа.
- Тракторът за косене може да причини сериозни наранявания поради собственото си тегло. Бъдете особено внимателни при товарене и разтоварване на трактора за косене за транспортиране в превозно средство или ремарке.
- Този трактор не трябва да се тегли. Използвайте подходящо превозно средство за превоз по обществени пътища.
- Не работете с трактора за косене в лошо проветрени работни площи (напр. гараж). Отработените газове съдържат токсичен въглероден оксид и други замърсители.
- Преди всяка работа:
 - Проверете страничния капак за изхвърляне за износване или повреда.
 - Проверете страничния капак за мулчиране за износване или повреда.

4 РАЗОПАКОВАНЕ И МОНТИРАНЕ НА ТРАКТОРА

Спазвайте приложената инструкция за монтаж за разопаковане и монтиране на трактора.

И **УКАЗАНИЕ** Съблюдавайте също и приложеното ръководство за експлоатация на производителя на бензиновия двигател.

⚠ ПРЕДУПРЕЖДЕНИЕ! **Опасности поради непълнен монтаж!** Работата с непълно сглобен трактор за косене може да доведе до сериозни наранявания и повреда.

- Използвайте трактора за косене само когато е напълно сглобен.
- Извършете всички монтажни работи, описани в инструкцията за монтаж. Ако имате съмнения, консултирайте се със специалист, преди пускане в експлоатация, дали инсталацията е извършена правилно!
- Проверете, дали всички предпазни и защитни устройства са налице и функционират!

5 ПУСКАНЕ В ЕКСПЛОАТАЦИЯ

5.1 Проверка на косачката

Преди употреба винаги проверявайте визуално, дали режещият инструмент, монтажните болтове и целият режещ блок са износени или повредени. За да се избегне дисбаланс, износените или повредени ножове трябва да бъдат заменени с нови.

5.2 Пълнене с масло

Преди първоначално пускане в експлоатация, двигателят трябва да се напълни с масло. За целта спазвайте инструкциите на производителя на двигателя. Също така имайте предвид, че нивото на маслото трябва да се проверява редовно и може да се наложи доливане на масло.

5.3 Зареждане с гориво

⚠ ПРЕДУПРЕЖДЕНИЕ! **Опасности при работа с гориво!** Бензинът е силно запалим. Зареждайте резервоара само на открито! Не пушете! Не зареждайте с гориво, докато двигателят работи или е горещ!

Използвайте подходяща фуния или тръба за пълнене за зареждане на гориво, така че да не може да се разлее гориво върху двигателя, корпуса или земята.

От съображения за безопасност капачката на резервоара за гориво и други капачки на гориво трябва да се сменят при повреда.

Ако горивото прелива, двигателят не трябва да се включва. Тракторът трябва да се извади от зоната, замърсена с гориво, а разлятото гориво да се изсмуче и да се избърше от пода, двигателя и корпуса с кърпа.

Всеки опит за стартиране трябва да се избягва, докато парите на горивото не се изпарят.

Съхранявайте горивото само в предвидените за целта контейнери.

Използвайте безоловен бензин, мин. ROZ 91.

Пълнене на резервоара

1. Ако е необходимо, изключете двигателя и извадете контактния ключ като предпазна мярка.
2. Изчакайте, докато двигателят се охлади малко.

Предупреждение! Опасност от експлозия поради запалимо гориво!

3. Отворете капака на двигателя/капака на резервоара за достъп до капачката на резервоара.
4. Отворете капака на резервоара и го напълнете с горивото.
Внимание! Избягвайте препълването на резервоара за гориво!
5. Затворете капачката на резервоара.
6. Затворете капака на двигателя/капака на резервоара.

5.4 Проверка на налягането на гумите

- Проверявайте редовно налягането в гумите.
- Отчетете необходимото въздушно налягане върху гумата (препоръка 1 бар).

I УКАЗАНИЕ 1 PSI = 0,07 bar.

Със стандартна помпа за налягане, налягането в гумите може да се контролира и въздухът се допълва.

5.5 Регулиране на височината на подлакътниците* (09)

*: Опция

1. Сгънете подлакътниците (09/1) нагоре най-малко с 10° (09/a).
Указание: Гайката с накатка се вижда най-добре, когато подлакътникът е напълно сгънат.
2. Завъртете гайката с накатка (09/2) на всеки подлакътник по посока на стрелката (09/b), докато се настрои желаната височина:
 - +: Преместете подлакътника нагоре.
 - -: Преместете подлакътника надолу.
3. Сгънете отново подлакътниците надолу.

5.6 Проверка на предпазните приспособления

Предпазните приспособления трябва да се проверяват преди всяко стартиране на трактора за косене.

⚠ ПРЕДУПРЕЖДЕНИЕ! Опасност при проверка на предпазните приспособления! Проверката на предпазните приспособления трябва да се извършва само от седалката на водача и ако наблизо няма други лица или животни!

Извършвайте всички проверки върху равна повърхност, така че тракторът да не може да се задвижи неволно.

5.6.1 Проверка на спирачния контактен превключвател

Спирачния контактен превключвател гарантира, че двигателят не може да бъде стартиран, ако спирачката не е задействана.

1. Двигателят е изключен.
2. Седнете на седалката на водача.
3. Освободете ръчната спирачка, като натиснете педала на спирачката (04/1).
4. Опитайте да стартирате двигателя (контактният ключ е в положение III).

I УКАЗАНИЕ Двигателят не трябва да се стартира!

5.6.2 Проверка на контактния прекъсвач на косачния механизъм

Контактният прекъсвач на косачката гарантира, че двигателят няма да стартира, когато косачният механизъм е активен.

1. Двигателят е изключен.
2. Седнете на седалката на водача.
3. Натиснете спирачния педал (04/1) и задръжте ръчната спирачка (04/2).
4. Включете косачния механизъм (02/5, Позиция "1").
5. Опитайте да стартирате двигателя (контактният ключ е в положение III).

I УКАЗАНИЕ Двигателят не трябва да се стартира!

5.6.3 Проверка на контактния прекъсвач на седалката

Контактният прекъсвач гарантира, че двигателят се изключва, веднага след като при включен косачен механизъм вече няма човек на седалката на водача.

1. Седнете на седалката на водача.
2. Натиснете спирачния педал (04/1) и задръжте ръчната спирачка (04/2).
3. Стартирайте двигателя и го оставете да работи с максимални обороти.
4. Включете косачния механизъм (02/5, Позиция "1").
5. Освободете седалката, като станете (не слизайте!).

I УКАЗАНИЕ Двигателят трябва да се изключи!

6 РАБОТА С ТРАКТОРА

⚠ ПРЕДУПРЕЖДЕНИЕ! Опасности поради недостатъчно познаване на трактора!

Прочетете внимателно инструкциите за експлоатация, преди да започнете работа! Обърнете специално внимание на всички инструкции за безопасност! Внимателно изпълнявайте всички монтажни работи и всички работи по въвеждане в експлоатация. Ако имате съмнения, попитайте производителя!

6.1 Основни подготвителни мерки

- По време на косенето винаги носете здрави обувки и дълги панталони. Никога не носете боси или с отворени сандали.
- Проверете изцяло терена, върху който ще се използва трактора за косене. Отстранете всички камъни, пръчки, телове, кокали и други чужди тела, които биха могли да бъдат хванати и изхвърлени настрана. Също и по време на косене трябва да се внимава за чужди тела.
- Извършете всички работи, описани в инструкцията за пускане в експлоатация. Това важи специално за проверката на предпазните приспособления.
- За теглене на товари използвайте само теглича! Не превишавайте вертикалния товар.
- Транспортирането на предмети на трактора не е позволено!

6.2 Използване на аксесоари

⚠ ПРЕДУПРЕЖДЕНИЕ! Опасност от неправилни аксесоари или неправилно използване на аксесоари! Използвайте само оригинални аксесоари от производителя на трактора! Спазвайте правилата за употреба в приложените инструкции за експлоатация!

Използването на неодобрени аксесоари или неправилна употреба на аксесоари може да предизвика голяма опасност за оператора и трети лица. Тракторът може да бъде претоварен. Това може да доведе до тежки злополуки.

6.3 Бутане на трактора за косене (10, 11)

⚠ ВНИМАНИЕ! Опасност при бутане по склонове! Бутайте трактора само върху хоризонтални повърхности! Върху склонове тракторът може да се задвижи неконтролируемо надолу.

При задвижване с крачен хидростат

Байпасният лост (10/1) се намира на задната колесна ниша.

Деблокиране на байпаса при Т-3 скоростна кутия:

1. Издърпайте байпасния лост (10/1) и го опънете нагоре (11).
2. Освободете спирачката.
 - ⇒ Сега тракторът за косене може да бъде преместен.

Деблокиране на байпаса при G700 скоростна кутия:

1. Вкарайте байпасния лост (10/1) и го опънете нагоре (11).
2. Освободете спирачката.
 - ⇒ Сега тракторът за косене може да бъде преместен.

6.4 Стартиране и спиране на двигателя

Стартиране на мотора

1. Заемете място на седалката на водача.
2. Натиснете педала на спирачката докрай (04/1) от лявата страна и го заключете със заключващия лост (04/2).
3. Уверете се, че косачният механизъм НЕ е активиран. Проверете и положението на двупозиционния превключвател (02/5, Позиция "0").
4. Преместете регулатора за оборотите на двигателя (02/2) към горния ограничител. В зависимост от варианта на оборудването, там се намира и марката на дросела. Ако това не е така, издърпайте отделния бутон на дросела (02/1).
5. Вкарайте контактния ключ в ключалката (02/4).
6. Завъртете контактния ключ в положение „III“ и го дръжте, докато двигателят работи.

Указание: За да се предпази стартерния акумулатор, опитът за стартиране не трябва да отнеме повече от 5 секунди.
7. След това освободете контактния ключ, той автоматично ще премине в положение "II".
8. Преместете регулатора за оборотите на двигателя (02/2) в работно положение. При вариант на оборудването с бутон на дросела, го натиснете отново (02/1).

Изключване на двигателя

1. Изключете косачния механизъм (02/5).
2. Преместете регулатора (02/2) за оборотите на двигателя в работно положение.
3. Натиснете педала на спирачката (04/1) от лявата страна и го заключете със заключващия лост (04/2).
4. Завъртете контактният ключ (02/4) в Позиция „0“.
5. Извадете контактният ключ.

⚠ ПРЕДУПРЕЖДЕНИЕ! **Опасност от горещ двигател!** При спиране на превозното средство се уверете, че горещите части на двигателя (напр. шумозаглушителя) не могат да възпламенят близки предмети или материали!

6.5 Придвижване с трактора

⚠ ПРЕДУПРЕЖДЕНИЕ! **Опасност поради несъобразна скорост!** Карайте бавно, особено в началото, за да свикнете с поведението при шофиране и спиране на трактора! Преди всяка промяна на посоката, скоростта на движение трябва да бъде намалена, така че водачът винаги да има контрол над трактора и той да не може да се преобърне!

Вашият трактор се задвижва от хидростатична трансмисия.

6.5.1 Подготовка се за движение при температури под 10°C

ℹ УКАЗАНИЕ Съблюдавайте също и приложеното ръководство за експлоатация на производителя на бензиновия двигател.

1. Уверете се, че косачният механизъм НЕ е активиран. За целта, проверете двупозиционния превключвател (02/5, Позиция "0").
2. Стартирайте двигателя и го оставете да загрее за около 30 секунди, за да оптимизирате вискозитета на трансмисионното масло. След това можете да се придвижвате с трактора. Косачният механизъм трябва да се включи едва, след като двигателят е работил няколко минути.

6.5.2 Шофиране с хидростатична трансмисия

1. Натиснете педала на спирачката (04/1) от лявата страна и го заключете със заключващия лост (04/2).

2. Настройте косачния механизъм на най-високото положение "7=Т" (=положение за транспортиране), виж глава 6.6.1 "Настройка на височината на косене (06, 08)", страница 351.
3. Стартирайте мотора.
4. Натиснете спирачката (04/1).
5. Бавно натиснете педала за желаната посока на движение:
 - Напред: Педал (03/2)
 - Назад: Педал (03/1)
6. Колкото повече натискате педала, толкова по-бързо се движи тракторът в избраната посока.
7. За да спрете, освободете педала и натиснете педала на спирачката (04/1).

ℹ УКАЗАНИЕ Всеки път, когато напускате трактора, винаги натискайте заключващия лост, когато педалът на спирачката е натиснат, така че тракторът да не може да се преобърне!

6.5.3 Движение с темпомат

ℹ УКАЗАНИЕ Темпоматът може да се включи само при движение напред. При натискане на спирачката темпоматът автоматично се изключва.

Вкл./Изкл. на темпомата:

- Завъртете лоста (02/3) нагоре.
Темпоматът се включва.
- Завъртете лоста (02/3) надолу.
Темпоматът се изключва.

6.5.4 Шофиране и косене по склонове

⚠ ПРЕДУПРЕЖДЕНИЕ! **Опасност от грешки при движение по склонове!** При шофиране по склонове бъдете особено внимателни! Няма "безопасен" наклон. Обърнете специално внимание на следните инструкции за безопасност! Ако колелата буксуват или превозното средство закъса по време на изкачване, откачете косачката и приставките. След това се оттеглете бавно назад и в права посока!

- Не шофирайте по склонове с над 10° (18 %) наклон. Пример: това съответства на разлика във височина от 18 см на един метър дължина.
- Не потегляйте рязко.
- Не спирайте внезапно.

- Поддържайте ниската скорост на движение.
- Не косете напречно на наклона.
- Не ускорявайте силно.
- Не завивайте внезапно.

6.6 Косене с трактора за косене

За да се получи чист резултат от косене, скоростта на движение трябва да се адаптира към условията на ливадата. За косене изберете максимум 2/3 от възможната скорост на движение на педала. Максималната скорост на трактора е предназначена единствено за шофиране без включване на косачния механизъм.

Обикновено височината на косене е 4-5 см. Това съответства на 2-ра или 3-та позиция за настройка на височината. За влажна и мокра трева, моля, косете с по-висока височина на косене.

За много висока трева е препоръчително да косите на две преминавания. За първото преминаване, настройте косачния механизъм на максимална височина на косене. При второто преминаване можете да настроите желаната височина.

6.6.1 Настройка на височината на косене (06, 08)

Косачният механизъм на трактора може да се регулира по височина на няколко степени с лоста за регулиране на височината (06/1) отъдно на седалката на водача.

1. Преместете лоста за регулиране на височината (06/1) в желаната посока:
 - надолу (06/a): за ниска височина на косене.
 - нагоре (06/b): за висока височина на косене.

Опция: Регулиране на височината на косене с функция памет (08)

1. Издърпайте лоста за регулиране на височината (08/1) в положение за транспортиране "7=T" (08/a) и го натиснете навън (08/b), за да го застопорите.
2. Натиснете лоста за предварителен избор (08/2) до желаната височина на косене (08/c). Височината на косене се показва в прозореца (08/3) на лоста за предварителен избор (от 1 до 6).
3. Издърпайте лоста за регулиране на височината навътре (08/d) и го натиснете на-

пред, докато спре на зададената височина на косене (08/e).

И УКАЗАНИЕ Положението за транспортиране "7=T" е най-високата височина на косене. Не може да се избира предварително с лоста за предварителен избор.

Включете косачния механизъм

Електрическо превключване: В зоната на арматурното табло има превключвател (02/5). Включете с него косачния механизъм (т.е. Позиция "1").

6.6.2 Включване на косачката

И УКАЗАНИЕ Косачката трябва да се превключва едва тогава, когато двигателят вече е загрял за около една минута! При включване на косачката тракторът за косене не трябва да се намира във висока трева.

1. Стартирайте мотора.
2. Преместете регулатора за оборотите на двигателя (02/2) в работно положение.
3. Настройте косачния механизъм на най-високото положение "7=T" (=положение за транспортиране), виж глава 6.6.1 "Настройка на височината на косене (06, 08)", страница 351.
4. Включете косачния механизъм с двупозиционния превключвател (02/5, Позиция "1").
5. Задайте желаната височина на косене.
6. Започнете движение с трактора за косене.

6.6.3 Косене при движение на заден ход

И УКАЗАНИЕ Ако се натисне само педалът за скоростта, косачният механизъм се изключва.

1. Натиснете бутона "Косене на заден ход" (02/6) и в рамките на 5 сек. педала (03/1) за движение назад.

⚠ ПРЕДУПРЕЖДЕНИЕ! Опасност от злополука при косене! Наблюдавайте обстановката около Вас при косене на заден ход! Косене на заден ход само когато е необходимо!

6.6.4 Изключване на косачката

⚠ ПРЕДУПРЕЖДЕНИЕ! Опасност от задните ножове! Въртящ се/изваждащ се нож може да пореже ръцете и краката Ви! Затова дръжте ръцете и краката си далече от режещите инструменти!

1. Изключете косачката с двупозиционния превключвател (02/5, Позиция "0").

Косачката може да се изключи както по време на престой, така и по време на движение на трактора.

⚠ ПРЕДУПРЕЖДЕНИЕ! Опасност от нараняване поради изстрелващи се предмети!

При преминаване през площи с баластра и чакъл, могат да бъдат изтеглени предмети в работещия косачен механизъм и след това да бъдат изстреляни.

- Винаги изключвайте косачката, когато шофирате над зони, различни от трева.

6.6.5 Мулчиране (12, 13)

За оптимален резултат от мулчиране, тревата трябва да се коси редовно (около 1 до 2 пъти седмично). За целта отрежете 1/3 от височината на тревата (напр. косете по 2 см от трева с височина 6 см). В резултат на това отрязаната трева се влага директно в останалата тревна площ.

Комплектът за мулчиране е включен в обхвата на доставката:

- Версия 110 см: Капакът за мулчиране е монтиран от лявата страна на косачката.
- Версия 95 см: Капакът за мулчиране е приложен.

Преоборудване на механизма за странично изхвърляне за режим на мулчиране (12)

⚠ ПРЕДУПРЕЖДЕНИЕ! Опасности, дължащи се на непълна или повредена защита на косачката.

Тракторът за тревни площи може да се задейства само, ако изпускателният улей е монтиран за странично изхвърляне или капакът за мулчиране е монтиран за режим на мулчиране. Ако нито едно от двете защитни приспособления не е монтирано, експлоатацията не е разрешена, тъй като съществува риск от попадане в ножовете на косачката. Повреденото предпазно приспособление трябва да се смени незабавно с оригинална резервна част.

⚠ ПРЕДУПРЕЖДЕНИЕ! Опасности при преобразуване на защитата на косачката.

Тракторът за косене трябва да се преобразува само при изключен двигател и изваден контактен ключ.

За превключване от режим на странично изхвърляне в режим на мулчиране, процедурите, както следва:

1. Изключете двигателя.
2. Извадете контактният ключ и го обезопасете срещу неоторизиран достъп.
3. Повдигнете шахтата (12/1) за страничното изхвърляне (12/a).
4. Поставете капака за мулчиране (12/2) на косачката (12/b).
5. Заклучете капака за мулчиране с фиксиращата скоба (12/3, 12/c).
6. Проверете правилното поставяне на капака за мулчиране (12/2).

При изпълнение с ширина на рязане 110 см (13)

Сваляне на капака за мулчиране:

1. Отвинтете фиксиращата скоба (13/1) на капака за мулчиране (13/2).
2. Издърпайте капака за мулчиране от фиксиращото устройство (13/3).

6.6.6 Интервал за косене

Имайте предвид, че по различно време тревата расте по различен начин. Препоръчително е да изберете по-кратък интервал на косене в началото на пролетта. Увеличете интервала на косене, когато растежът на тревата намалее през годината.

Ако тревата не може да се коси за известно време, първо изберете настройка на по-голяма височината на рязане и след това косете отново два дни по-късно с по-ниска настройка на височината на рязане.

6.6.7 Косене на висока трева

Ако тревата е пораснала по-дълго от обикновено или е твърде мокра, косете тревата с настройка на по-голяма височината на рязане. След това косете тревата още веднъж с по-ниска, нормална настройка.

6.6.8 Поддръжка на режещите ножове

По време на целия сезон за косене, осигурете остър нож, за да се избегне откъсване и разкъсване на тревата. Откъснатите стръкове трева стават кафяви по краищата. Това намалява растежа и увеличава чувствителността на тревата към болести.

- След всяка употреба проверявайте режещите ножове за острота и признаци за износване или щети! Ако е необходимо, потърсете помощта на сервиз.

- Когато сменят ножовете, използвайте само оригинални резервни ножове.

7 ПОЧИСТВАНЕ НА ТРАКТОРА ЗА КОСЕНЕ

За оптимална функция и дълъг живот тракторът за косене трябва да се почиства редовно.

След всяка експлоатация почиствайте трактора за косене от полепналите замърсявания.

За почистване за предпочитане използвайте състен въздух и четка. Водната струя на пароструйка или градински маркуч може да доведе до повреди на електрическата система или лагерите.

Уверете се, че двигателят, скоростната кутия и ролките, както и цялата електрическа система не влизат в контакт с вода.

⚠ ПРЕДУПРЕЖДЕНИЕ! **Опасности при почистването!** За всички работи по почистването важи следното:

- Изключете двигателя и извадете контактния ключ.
- Извадете внимателно щекера/ите за свещта/ите.
- След почистване трябва да се поставят отново предпазителите, които са отстранени за почистване.
- **ОПАСНОСТ ОТ ИЗГАРЯНЕ:** Почиствайте трактора само когато е охладен. Двигателят, трансмисията и ауспуха са много горещи!
- **ОПАСНОСТ ОТ ПОРЯЗВАНЕ:** При работи по режещите инструменти, се пазете от острието на ножовете. С помощта на инструментите за косене с много лопатки движението на един режещ инструмент може да доведе до движение на другия!

7.1 Почистване на корпуса, двигателя и скоростната кутия

ВНИМАНИЕ! **Повреда на електрическата система поради проникване на вода!** За почистване за предпочитане използвайте състен въздух и четка.

Не пръскайте двигателя и всички лагери (колела, предавки, лагери на ножове) с вода или пароструйка.

Проникването на вода в системата за запалване, в карбуратора и във въздушния филтър може да причини смущения. Водата в лагерите може да доведе до загуба на смазване и по този начин до разрушаване на лагерите.

За отстраняване на мръсотия и трева, използвайте кърпа, четка за ръце, четка с дълга дръжка или друго подобно средство.

8 ПОДДЪРЖАНЕ В ИЗПРАВНОСТ

⚠ ПРЕДУПРЕЖДЕНИЕ! **Опасности при поддържането в изправност!** За всички работи по поддържането в изправност важи следното:

- Изключете двигателя и извадете контактния ключ.
- Извадете внимателно щекера/ите за свещта/ите.
- След поддръжка трябва да се поставят отново предпазителите, които са отстранени за поддръжката.
- **ОПАСНОСТ ОТ ИЗГАРЯНЕ:** Работете по трактора само когато е охладен. Двигателят, трансмисията и ауспуха са много горещи!
- **ОПАСНОСТ ОТ ПОРЯЗВАНЕ:** При работи по режещите инструменти, се пазете от острието на ножовете. С помощта на инструментите за косене с много лопатки движението на един режещ инструмент може да доведе до движение на другия.
- При смяната на части могат да се използват само оригинални резервни части.
- Ако имате съмнения, винаги се консултирайте със специализиран сервиз или се свържете с производителя.

8.1 График за поддръжка

Следните работи трябва да се извършват от самия потребител. Всички останали работи по техническата поддръжка, сервизирането и ремонта трябва да се извършват в оторизиран сервиз.

i УКАЗАНИЕ При голямо натоварване и при високи температури, кратките интервали за профилактични прегледи стават задължителни, както е указано и в таблицата.

Спазвайте също така препоръчителното годишно смазване според графика на смазване.

Дейност	Преди всяка употреба	След всяка употреба	След първите 5 часа	На всеки 25 експлоатационни часа	На всеки 50 експлоатационни часа	Преди всяко съхранение
Проверете нивото на маслото в двигателя ^{)*}	X					
Сменете маслото на двигателя ^{)*}			X			X
Почистете въздушния филтър ^{)*}				X		
Сменете въздушния филтър ^{)*}					X	
Проверете свещта ^{)*}					X	
Проверете спирачката (пробно спиране на права отсечка)	X					
Проверете налягането в гумите	X					
Проверете ножовете на косачката	X					
Проверете за разхлабени части	X					X
Проверете клиновия ремък (визуална проверка)				X		
Почистете на трактора за косене		X				
Почистете решетката за засмукване на въздух на двигателя ^{)*}	X					
Почистете редукторите от остатъци от трева и косене		X		X		

^{*)} Вижте инструкциите за експлоатация на производителя на двигателя

8.2 Смазочен план

За да се осигури лекоподвижността на движещите се части, препоръчваме най-малко веднъж годишно повторно смазване на следните точки.

Почистете всички зони за смазване с кърпа преди смазване или пръскане. Не използвайте вода, за да избегнете евентуална корозия.

Точки за смазване:

- Смажете гресъорките на дясната и лявата ръкохватка (16) с многофункционална грес.
- Напръскайте лагера на предната ос на рамата (16/1) с масло за пръскане.
- Смажете назъбения сегмент и зъбното колело на кормилната кутия (17) с многофункционална грес.
- Смажете ролковия лагер и главината на предния и задния мост (18 / 15) с многофункционална грес.

И **УКАЗАНИЕ** Предните и задните колела трябва да бъдат свалени, за да се смажат осите и лагерите.

- Въртящи се и опорни участъци: Смазване на всички подвижни, въртящи се и опорни участъци.

8.3 Смяна на колело

Смяна на колелото може да се извършва само на хоризонтална и твърда повърхност.

1. Изключете трактора за косене и извадете контактния ключ.
2. Натиснете педала на спирачката (04/1) до край и го заключете със заключващия лост (04/2).
3. Осигурете трактора за косене с фиксиращи клинове срещу потегляне по инерция. Поставете клиновете на страната, която няма да се повдига.
4. Повдигнете трактора за косене с подходящ подемен механизъм (напр. крик) от страната, където трябва да се смени колелото. Повдигнете трактора, така че колелото, което трябва да смени, да се върти свободно.

Внимание! Опасност от повреда на оборудването.

При повдигането внимавайте да не се огънат елементи на трактора. Използвайте подемен инструмент само върху стабилни метални части.

5. Осигурете трактора за косене към опорния елемент на шасито със стабилна подложка (напр. дървени греди) така, че да не може да се спусне дори и при свличане или преобръщане на подемен механизъм.
6. Свалете предпазната капачка (14/1).
7. Избутайте осигурителната шайба (14/2) с отвертка. Внимавайте да не се загуби.
8. Свалете подложната шайба (14/3).
9. Издърпайте колелото от оста.
Указание: При изваждането на задните колела от оста, внимавайте да не загубите шпонката!
10. Преди повторния монтаж почистете оста и отвора в колелото и смажете двете с многофункционална грес.
11. Поставете отвора в оста.

Указание: При поставянето на задните колела, жлебовете на шпонката и задното колело трябва да са един върху друг,

така че шпонката да може да бъде поставена без усилие.

12. Поставете подложната шайба върху оста.
13. Натиснете осигурителната шайба в жлеба на оста. Ако евентуално използвате клещи, внимавайте да не повредите оста с клещите.
14. Поставете предпазната капачка върху оста.
15. Свалете предпазната подложка и внимателно спуснете трактора на земята с помощта на подемен механизъм.

8.4 Стартерен акумулатор

В обхвата на доставката не се съдържа зарядно устройство за стартерния акумулатор.

Точно обозначение на акумулатора: вижте кутията на акумулатора. Стартерният акумулатор се намира под капака на двигателя.

По принцип стартерният акумулатор е зареден фабрично.

Указания за безопасност

⚠ ПРЕДУПРЕЖДЕНИЕ! Опасност от неправилно боравене със стартерния акумулатор! За да избегнете опасности, които могат да възникнат при неправилно боравене с акумулатора, спазвайте следните указания!

- Стартерният акумулатор не трябва да се съхранява в непосредствена близост до открит огън, да се изгаря или поставя върху нагреватели. Има опасност от експлозия.
- Съхранявайте стартерния акумулатор през зимата в хладно и сухо помещение (10 - 15 °C). По време на съхранение трябва да се избягват температури под нулата.
- Не оставяйте стартерния акумулатор незареден за продължителен период от време. Ако стартерният акумулатор не е бил използван за продължителен период от време, той трябва да се зарежда с подходящо зарядно устройство.
- Не повреждайте стартерния акумулатор. Електролитът (сярна киселина) причинява изгаряния на кожата и облеклото - незабавно измийте обилно с вода.
- Поддържайте стартерния акумулатор чист. Избърсвайте само със суха кърпа. Не използвайте вода, бензин, разреждател или други подобни!

- Дръжте свързващите полюси чисти и ги смажете с полюсна грес.
- Не свързвайте късо свързващите полюси.

Зареждане на стартерния акумулатор

Зареждането е задължително:

- Преди съхранение за почивка през зимата.
- При по-продължителен престой на устройството (повече от 3 месеца).

⚠ ПРЕДУПРЕЖДЕНИЕ! **Опасност от неправилно зареждане на стартерния акумулатор!** Зарядният ток на зарядното устройство не трябва да надвишава 5 ампера, а напрежението на зареждане трябва да бъде макс. 14,4 волта. При по-високо напрежение на зареждане съществува риск от експлозия на стартерния акумулатор! Винаги изваждайте контактния ключ при работа с акумулатора.

Препоръчваме зареждането на този стартерен акумулатор, който не се нуждае от поддръжка и е устойчив на газ със специално предназначено зарядно устройство (достъпно от специализирани дилъри).

Спазвайте инструкциите за експлоатация на производителя на зарядното устройство, преди да заредите стартерния акумулатор.

⚠ ВНИМАНИЕ! **Опасност от късо съединение!** За да избегнете късо съединение, първо изключете минусовия кабел (-) от акумулатора и го свържете отново! Винаги изваждайте контактния ключ при работа с акумулатора!

1. Извадете контактния ключ (02/4).
2. Отворете капака на двигателя.
3. Свържете клемите на зарядното устройство към присъединителните клеми на акумулатора.

ℹ УКАЗАНИЕ Спазвайте поляриността:

- Червена клема = положителен полюс (+)
- Черна клема = отрицателен полюс (-)

4. Свържете зарядното устройство към мрежата и го включете.

8.5 Демонтиране на косачката

За използване на трактора при зимни условия и за подмяна на клиновия ремък, косачният механизъм трябва да се демонтира.

1. Завъртете волана наляво докрай (19).
2. Разхлабете цилиндричния винт (20) на държача на шахтата 5 - 6 оборота.

3. Спуснете косачния механизъм до най-ниското положение „1“ и го заключете (21), виж глава 6.6.1 "Настройка на височината на косене (06, 08)", страница 351.
4. Откачете опъващата пружина от косачния механизъм (22).
5. Преместете косачния механизъм нагоре докрай (23).
6. Разкачете канала на трапецовидния ремък (24).
7. Откачете трапецовидния ремък от ремъчната шайба на двигателя (25).
8. Спуснете косачния механизъм отново на най-ниското положение „1“ и го заключете (26), виж глава 6.6.1 "Настройка на височината на косене (06, 08)", страница 351.
9. Отстранете осигурителните щифтове (4 бр.) (27) от придържачите скоби на косачния механизъм.
10. Дръпнете скобата чрез болтовете (27).
11. Поставете лоста за регулиране на височината на най-високото положение "7=T" (=положение за транспортиране) и го заключете (28), виж глава 6.6.1 "Настройка на височината на косене (06, 08)", страница 351.

8.6 Смяна на клиновидния ремък

За смяна на трапецовидните ремъци се обрънете към специализиран сервис.

9 ТРАНСПОРТИРАНЕ

При транспортиране на трактора за косене с транспортно оборудване (напр. автомобилни ремаркета), косачката трябва да бъде поддръжана за освобождаване на окачането на косачката.

При транспортиране осигурете достатъчна товароносимост на транспортните средства и подходящо обезопасяване на трактора.

10 СКЛАДИРАНЕ

Тракторът за косене трябва да бъде защитен от атмосферни влияния, особено от влага, дъжд и продължителна пряка слънчева светлина.

Никога не съхранявайте трактора за косене с гориво в резервоара в сграда, където парите на горивото могат да влязат в контакт с открит огън или искри. Паркирайте трактора за косене само на места, подходящи за паркиране на моторни превозни средства.

За по-дълги периоди на съхранение, като на пример съхранение в зимни условия, не паркирайте трактора с пълен резервоар за гориво. Горивото може да се изпари.

Преди продължително съхранение, горивото трябва да се източи от резервоара и карбуратора, за да се избегнат отлагания и по този начин да се затрудни пускането в експлоатация. Моля, попитайте Вашия специализиран сервиз за това.

11 ПОМОЩ ПРИ НЕИЗПРАВНОСТИ

⚠ ВНИМАНИЕ! Опасност от нараняване. Остроръбести и движещи се части на уреда могат да доведат до наранявания.

- Винаги при работи по поддръжката, обслужването и почистването носете защитни ръкавици!

i УКАЗАНИЕ При неизправности, които не са посочени в тази таблица или които не можете да отстраните самостоятелно, моля обърнете се към нашата компетентна клиентска служба.

Неизправност	Причина	Отстраняване
Двигателят не пали.	Липса на гориво.	Напълнете резервоара; Проверете вентилацията на резервоара; Проверете горивния филтър.
	Некачествено, замърсено гориво, старо гориво в резервоара.	Винаги използвайте прясно гориво от чисти съдове; Почистете карбуратора (сервиз).
	Замърсен въздушен филтър.	Почистете въздушния филтър (вж. инструкциите за експлоатация на производителя на двигателя).
	Няма искра.	Почистете запалителната свещ, сменете, ако е необходимо, проверете кабела на запалването, проверете системата за запалване (сервиз за обслужване на клиенти).
	Поради многократни опити за запалване има твърде много гориво в горивната камера на двигателя.	Развийте запалителната свещ и я изсушете.
Стартерът не работи.	Празен или слаб стартерен акумулатор.	Заредете стартерния акумулатор.
	Предпазният превключвател на седалката на водача не работи.	Седнете правилно на седалката на водача; Превключвателят е дефектен.
	Предпазният превключвател на спирачния педал не работи.	Натиснете спирачния педал докрай.
	Косачният механизъм е включен.	Изключете косачния механизъм.
	Предпазителят на (+) кабела на стартерния акумулатор.	Проверете предпазителя, при необходимост го сменете.
Мощността на двигателя пада.	Твърде висока или твърде влажна трева.	Коригирайте височината на косене; направете място за косачния механизъм с леко връщане назад.

Неизправност	Причина	Отстраняване
	Замърсен въздушен филтър.	Почистете въздушния филтър (вж. инструкциите за експлоатация на производителя на двигателя).
	Регулирането на карбуратора не е правилно.	Проверете настройката (сервиз).
	Ножът е силно износен.	Сменете ножа (сервиз).
	Скоростта на движение е твърде висока.	Редуцирайте скоростта на движение.
Тракторът за косене вибрира силно.	Косачният механизъм е повреден.	Проверете косачния механизъм (сервиз).
Тракторът за косене не се задвижва.	При хидростатично задвижване: няма задвижване на ходовата част.	Превключете байпасния лост в работно положение (вж глава 6.3 "Бутане на трактора за косене (10, 11)", страница 349).
Неравно косене.	Ножът е износен, не е наточен.	Сменете ножа или го наточете. Балансирайте наточените ножове (отдел за обслужване на клиенти)!
	Неправилна височина на косене.	Коригирайте височината на косене.
	Твърде ниска честота на въртене на двигателя.	Задайте максимална честота на въртене на двигателя.
	Скоростта на движение е твърде висока.	Намалете скоростта на движение.
	Различно налягане в гумите на колелата.	Напомпайте до правилното въздушно налягане. Отчетете правилното налягане на гумите.
Задвижване на ходовата част, спирачка, съединител и косачен механизъм.		Проверките да се извършват само от отдела за обслужване на клиенти!

12 ПОДДРЪЖКА / СЕРВИЗ

За въпроси относно гаранцията, ремонта или подмяната на части, моля, свържете се с най-близкия сервизен център на AL-KO. Ще го откриете в интернет на следния адрес:

www.alko-garden.com/service-contacts

За повече информация относно резервни части посетете:

www.alko-garden.com/spareparts

13 ИНФОРМАЦИЯ ЗА ДЕКЛАРАЦИЯТА ЗА СЪОТВЕТСТВИЕ

С настоящото декларираме на своя отговорност, че този продукт във формата, в която е предлаган на пазара, изпълнява изискванията на хармонизираните директиви на ЕУ, стандартите за безопасност на ЕУ и стандартите за специфичните продукти. Декларацията за съответствие е част от инструкцията за експлоатация и е приложена към машината.

14 ГАРАНЦИЯ

Всякакви материални или производствени дефекти по уреда се отстраняват от нас през законния давностен срок за претенции за недостатъци, по наш избор чрез ремонт или заместваща доставка. Давностният срок се определя съответно според законите на страната, където е продаден уредът.

Нашата гаранция важи само при:

- Спазване на тази инструкция за експлоатация
- Правилна употреба
- Използване на оригинални резервни части

Гаранцията става невалидна при:

- Опити за самоволни ремонти
- Самоволни технически изменения
- Употреба не по предназначение

От гаранцията се изключват:

- Щети по лаковото покритие, възникнали вследствие на нормално износване
- Бързо износващи се части, които на картата с резервните части са означени с рамка

xxxxxx (x)

- Двигатели с вътрешно горене (за тях важат гаранционните разпоредби на съответния производител на мотора)

Гаранционният период започва да тече след покупката от страна на първия краен потребител. Определяща е датата на документа за покупка. Моля, обърнете се с тази декларация и оригиналния документ за покупка към вашия търговски представител или най-близкия център за обслужване на клиенти. Законовите претенции за дефекти от страна на купувача към продавача остават непроменени от тази декларация.

ПЕРЕВОД ОРИГИНАЛЬНОГО РУКОВОДСТВА ПО ЭКСПЛУАТАЦИИ

Оглавление

1	Информация о руководстве по эксплуатации	361	5.6.2	Проверка переключателя контактов косильного механизма ...	367
1.1	Символы на титульной странице ...	361	5.6.3	Проверка переключателя контактов сиденья	367
1.2	Условные обозначения и сигнальные слова	361	6	Эксплуатация трактора	368
2	Описание продукта	361	6.1	Основные подготовительные меры	368
2.1	Использование по назначению	362	6.2	Использование аксессуаров	368
2.2	Случаи неправильного применения	362	6.3	Толкание газонного трактора (10, 11)	368
2.3	Символы на устройстве	362	6.4	Запуск и выключение двигателя	368
2.4	Предохранительные и защитные устройства	362	6.5	Езда на тракторе	369
2.5	Обзор продукта (01)	362	6.5.1	Приготовьтесь к движению при температуре ниже 10 °С	369
2.6	Элементы управления	363	6.5.2	Вождение с коробкой передач с ножным гидростатом	369
2.6.1	Стандартная панель приборов (02)	363	6.5.3	Вождение с круиз-контролем	369
2.6.2	Работа коробки передач (скорость вождения) (03)	363	6.5.4	Вождение и скашивание на склонах	370
2.6.3	Педаль тормоза (04)	364	6.6	Скашивание на газонном тракторе	370
2.6.4	Коробка передач с ножным гидростатом (03, 04)	364	6.6.1	Регулировка высоты среза (06, 08)	370
2.6.5	Вариант «smart Cockpit» (Интеллектуальная система управления Cockpit) (05)*	364	6.6.2	Включение косильного механизма	370
2.6.6	Опция «Регулировка высоты среза с функцией памяти» (07)*	365	6.6.3	Работа в режиме скашивания в обратном направлении	371
3	Указания по технике безопасности	365	6.6.4	Выключение косильного механизма	371
4	Распаковка и монтаж газонного трактора	366	6.6.5	Мульчирование (12, 13)	371
5	Ввод в эксплуатацию	366	6.6.6	Интервалы покоса травы	371
5.1	Проверка косильного механизма	366	6.6.7	Срезание высокой травы	372
5.2	Заполнение маслом	366	6.6.8	Обслуживание ножа	372
5.3	Заполнение топливом	366	7	Очистка газонного трактора	372
5.4	Проверка давления воздуха в шинах	367	7.1	Очистка корпуса, двигателя и коробки передач	372
5.5	Регулировка высоты подлокотника (09)	367	8	Профилактическое обслуживание	373
5.6	Проверка предохранительных приспособлений	367	8.1	График технического обслуживания	373
5.6.1	Проверка переключателя тормозного контакта	367	8.2	План смазки	374
			8.3	Замена колес	374
			8.4	Стартерная батарея	375



8.5	Демонтаж косильного механизма...	376
8.6	Замена клинового ремня.....	376
9	Транспортировка	376
10	Хранение.....	376
11	Устранение неисправностей	376
12	Сервисное обслуживание.....	378
13	Информация о декларации соответствия.....	378
14	Гарантия.....	378

1 ИНФОРМАЦИЯ О РУКОВОДСТВЕ ПО ЭКСПЛУАТАЦИИ

- Немецкая версия содержит оригинальное руководство по эксплуатации. Все остальные языковые версии — это переводы оригинального руководства по эксплуатации.
- Всегда держите это руководство по эксплуатации под рукой, чтобы прочитать его, если вам потребуется информация об устройстве.
- Передавайте устройство другим лицам только вместе с этим руководством по эксплуатации.
- Прочтите и соблюдайте указания по технике безопасности и предупреждения, приведенные в данном руководстве по эксплуатации.
- Газонные тракторы поставляются в нескольких вариантах исполнения. Обратите внимание на то, что изображения могут отличаться от фактических. Если описания не понятны, обратитесь в специализированную мастерскую или к производителю.
- Соблюдайте прилагаемые руководства по монтажу и эксплуатации бензинового двигателя.

1.1 Символы на титульной странице

Символ	Значение
	Обязательно прочитайте данное руководство по эксплуатации перед вводом в эксплуатацию. Это необходимо для безопасной и безотказной работы.

Символ	Значение
	Руководство по эксплуатации
	Не следует эксплуатировать бензиновое устройство вблизи открытого пламени или источников тепла.

1.2 Условные обозначения и сигнальные слова

⚠ ОПАСНОСТЬ! Указывает на опасную ситуацию, которая, если ее не избежать, приводит к смерти или серьезным травмам.

⚠ ПРЕДУПРЕЖДЕНИЕ! Указывает на потенциально опасную ситуацию, которая, если ее не избежать, может привести к смерти или серьезным травмам.

⚠ ОСТОРОЖНО! Указывает на потенциально опасную ситуацию, которая, если ее не избежать, может привести к травмам легкой и средней тяжести.

⚠ ВНИМАНИЕ! Указывает на ситуацию, которая, если ее не избежать, может привести к имущественному ущербу.

ℹ ПРИМЕЧАНИЕ Специальные указания для облегчения понимания и эксплуатации.

2 ОПИСАНИЕ ПРОДУКТА

Газонные тракторы с боковой разгрузкой изготавливаются в различных конструкциях. Убедитесь в том, что вы в этом руководстве по эксплуатации вы читаете описание, соответствующее вашему газонному трактору.

Характеристики газонного трактора:

- Коробка передач: ножной гидростат
- Муфта реза: электромагнитная
- Косильный механизм для боковой разгрузки, в том числе линия для мульчирования

Различия между типами:

- Тип двигателя
- Мощность двигателя
- Ширина среза

Тип коробки передач:

- T3
- G700

2.1 Использование по назначению

Газонный трактор предназначен для непрофессионального скашивания в частных домах при крутизне ската макс. 10 ° (18%). Дополнительное использование, например мульчирование, разрешаются только с использованием оригинальных аксессуаров и в соответствии с максимальными значениями нагрузки.

Это устройство предназначено для частного использования. Любое другое использование, а также несанкционированные модификации или дополнения рассматриваются как ненадлежащее использование и приводят к признанию недействительной гарантии, а также к потере соответствия и отказу от любой ответственности за ущерб пользователю или третьим лицам со стороны производителя.





2.2 Случаи неправильного применения

Газонный трактор не предназначен для коммерческого использования в общественных парках, на спортивных площадках, в сельском и лесном хозяйствах.

⚠ ПРЕДУПРЕЖДЕНИЕ! Опасности из-за перегрузки газонного трактора! Во время использования прицепа следите за тем, чтобы не превысить допустимые нагрузку и уклоны/перепады. Превышение может перегрузить тормозную систему газонного трактора и привести к опасным ситуациям!

ℹ ПРИМЕЧАНИЕ Обратите внимание, что газонный трактор не разрешается использовать на общественных дорогах!

2.3 Символы на устройстве

	Перед эксплуатацией прочитайте инструкцию!
	Во время скашивания другие люди, особенно дети и животные, должны находиться вдали от рабочей зоны.
	Перед работами по техническому обслуживанию и ремонту вынимайте ключ зажигания!
	Внимание! Опасность! Берегите руки и ноги от режущего механизма!
	

	Не заезжайте на уклоны выше 10 ° (18 %)!
	
	
	
	Опасность: Не входите!
	Опасность ожогов из-за горячих поверхностей!

2.4 Предохранительные и защитные устройства

⚠ ПРЕДУПРЕЖДЕНИЕ! Опасность в связи с удалением или манипулированием защитными устройствами! Любая эксплуатация при удалении или манипулировании защитными устройствами запрещена. Неисправные защитные устройства необходимо немедленно отремонтировать или заменить!

Защитные устройства включают:

- Переключатель тормозного контакта
- Переключатель контактов садового трактора
- Линия для мульчирования
- Переключатель контактов сиденья
- Защитные крышки садового трактора
- Крышка боковой разгрузки

2.5 Обзор продукта (01)

Номер	компонента
1	Рулевое колесо
2	Панель приборов
3	Капот двигателя
4	Педаль тормоза
5	Привод обратной передачи
6	Привод передней передачи
7	Держатель педали тормоза
8	Рычаг круиз-контроля*

Номер	компонента
9	Косильный механизм
10	Линия для мульчирования
11	Крышка боковой разгрузки
12	Обход коробки передач
13	Регулировка высоты среза ■ с функцией памяти*
14	Сиденье водителя ■ с подлокотниками*

* Варианты различаются и зависят от конкретной модели

Дата производства

Дата производства изделия указана на заводской табличке. Дата производства соответствует первым четырем цифрам серийного номера XYZZI-AAAAA.

- X: год производства
- Y: месяц производства (A = январь)
- ZZ: день производства

2.6 Элементы управления

Ниже приведены элементы управления газонных тракторов с боковой разгрузкой. Убедитесь в том, что вы читаете описание, соответствующее вашему газонному трактору.

2.6.1 Стандартная панель приборов (02)

Элементы стандартной панели приборов описаны ниже.

Управление частотой вращения двигателя

И ПРИМЕЧАНИЕ Обратите внимание на то, что срабатывание регулятора в режиме движения влияет на частоту вращения двигателя!

Для регуляторов с интегрированным дросселем:

При перемещении регулятора (02/2) частота вращения двигателя увеличивается и уменьшается. Дроссель переходит в крайнее верхнее положение.



Выключение дросселя: Переместите регулятор вверх к знаку дросселя. Используйте это положение исключительно для пуска двигателя.

Примечание. Некоторые варианты трактора оснащены отдельной кнопкой дросселя (02/1) на панели приборов. Затем ее необходимо нажать для запуска трактора. Если двигатель работает, медленно снова нажмите кнопку!



Работа в режиме скашивания: В этом положении двигатель работает на максимальной частоте вращения.



Режим малого хода: В этом положении двигатель работает на минимальной частоте вращения.

Замок зажигания (02/4)

Положение	Принцип действия
0	Двигатель выключен. Ключ зажигания можно вынуть.
I	Фара включена. После запуска двигателя в этом положении фара включается.
II	Рабочее положение при запуске двигателя.
III	Стартовое положение для запуска двигателя. Как только двигатель запустится, отпустите ключ. Затем он вернется обратно в рабочее положение II.

2.6.2 Работа коробки передач (скорость вождения) (03)

Газонные тракторы оснащены гидростатической коробкой передач.

Некоторые модели оснащены круиз-контролем.

Две отдельные педали расположены для движения вперед и назад расположены справа.

Направление движения	Описание
Вперед	Нажмите правую педаль (03/2) для движения вперед.

Направление движения	Описание
Назад	<p>Нажмите левую педаль (03/1) для движения назад.</p> <p><i>Примечание.</i> Если нажать только педаль движения назад, косильный механизм выключится.</p> <p>Работа в режиме скашивания в обратном направлении: Скашивание на газонном тракторе.</p>

2.6.3 Педаль тормоза (04)

- **Тормоз:** При полном нажатии на педаль тормоза (04/1) тормоз в коробке передач срабатывает и трактор останавливается.
- **Стояночный тормоз:** Если при нажатии на педаль тормоза (04/1) повернуть держатель рычага (04/2) до упора вверх, тормоз блокируется. Тормоз разблокируется путем повторного нажатия на педаль тормоза.

2.6.4 Коробка передач с ножным гидростатом (03, 04)

Коробка передач с ножным гидростатом приводится в действие двумя педалями (03/1 и 03/2).

Для трогания с места отпустите стояночный тормоз (04/2) при работающем двигателе, а потом нажмите на педаль (03/2) для движения вперед или педаль (03/1) для движения назад. Чем сильнее вы нажмете на педали, тем быстрее вы начнете двигаться в выбранном направлении.

Движение вперед: Нажмите на внешнюю педаль (03/2) справа.

Движение назад: Нажмите на внутреннюю педаль (03/1) справа.

2.6.5 Вариант «smart Cockpit» (Интеллектуальная система управления Cockpit) (05)*

* Если интеллектуальная система управления Cockpit (smart Cockpit) не входит в комплект поставки, ее можно приобрести отдельно.

С интеллектуальной системой управления Cockpit (smart Cockpit), смартфоном с поддержкой Bluetooth и приложением AL-KO inTOUCH вы можете значительно упростить

использование газонного трактора премиум-класса.

Вы можете заряжать смартфон во время движения от USB-разъема для зарядки интеллектуальной системы управления Cockpit (smart Cockpit). Если смартфон поддерживает индуктивную зарядку, вы также можете приобрести модуль расширения для индуктивной зарядки. Обратитесь за консультацией к дилеру.

ВНИМАНИЕ! Риск разрушения печатной платы. Отключение стартерной аккумуляторной батареи во время работы газонокосилки может привести к выходу из строя электронных плат в интеллектуальной системой управления Cockpit (smart Cockpit).

- Перед отсоединением стартерной аккумуляторной батареи поверните ключ зажигания в положение «0» (т. е. зажигание выключено).
- Запрещается эксплуатировать газонный трактор без стартерной аккумуляторной батареи.

2.6.5.1 Радиомодуль Bluetooth и приложение AL-KO inTOUCH

Интеллектуальная система управления Cockpit (smart Cockpit) оснащена радиомодулем Bluetooth. Он обеспечивает беспроводное соединение смартфона с газонным трактором.

Первое сопряжение возможно в течение 60 секунд после поворота ключа зажигания в любое из положений I, II или III.

После первоначального сопряжения связь с радиомодулем Bluetooth можно установить в любое время, пока трактор включен.

Приложение AL-KO inTOUCH

Для установки приложения AL-KO inTOUCH и работы функций Интернета необходимо подключение смартфона к Интернету. Смартфон подключается к Интернету через сотовую или беспроводную сеть.

Приложение AL-KO inTOUCH доступно для устройств на базе Android в хранилище Google Play Store, а для устройств на базе iOS — в Apple App Store:



<https://alko-garden.com/smart-connect/>

Отсканируйте этот QR-код, чтобы узнать, как установить приложение AL-KO inTOUCH на свой смартфон и получить дополнительную информацию о своем устройстве. Можно также использовать его для подключения смартфона к Интернету.

1. Запустить приложение AL-KO inTOUCH.
2. Создайте учетную запись пользователя в разделе «Регистрация» или войдите с существующей учетной записью в разделе «Вход». Если вы ранее регистрировались в нашем интернет-магазине, вы можете использовать эту учетную запись пользователя.
3. Добавьте новое устройство, выбрав функцию «Добавить новое устройство».
4. Следуйте дальнейшим инструкциям.
5. Если устройство поддерживает функцию smart-connect, запустите мастер smart-connect рядом с устройством.
6. Следуйте дальнейшим инструкциям.

В случае неисправности вам сможет помочь дилер при помощи установленного приложения AL-KO inTOUCH. Для этого необходимо предоставить специализированному дилеру доступ в приложении AL-KO inTOUCH.

И ПРИМЕЧАНИЕ Обновление приложения AL-KO inTOUCH осуществляется автоматически по Интернету (FOTA: Firmwareupdate Over The Air).

2.6.5.2 Действия в «Smart Home» / «Smart Garden» (IFTTT)

В приложении AL-KO inTOUCH можно активировать до 3 действий IFTTT (IFTTT: If This Then That). На сайте <https://ifttt.com/> вы должны заранее определить эти действия (например, управление устройствами в «Smart Home» или «Smart Garden», включение системы полива, открытие ворот гаража). В зависимости от модели подписки провайдера действия IFTTT могут быть бесплатными или платными.

И ПРИМЕЧАНИЕ Детальную информацию о IFTTT можно найти на: <https://alko-garden.de/ifttt-de/>

2.6.6 Опция «Регулировка высоты среза с функцией памяти» (07)*

* Если функция памяти не входит в комплект поставки, ее можно приобрести отдельно.

Механизм регулировки высоты среза сохраняет заданную высоту среза, когда необходимо поднять косильный механизм в положение для транспортировки для опорожнения емкости для травы. Это гарантирует, что вы продолжите скашивание на той же высоте среза после опорожнения.

- Используйте рычаг предварительного выбора (07/1) для выбора высоты среза:
 - Уровень 1: минимальная предварительно выбранная высота среза
 - Уровень 6: максимальная предварительно выбранная высота среза
- Используйте рычаг регулировки высоты среза (07/2), чтобы установить положение для транспортировки «7=T». Это положение также является самой высокой высотой среза (она не может быть предварительно выбрана).

Предварительно выбранная высота среза от 1 до 6 хорошо видны из положения водителя в окне (07/3) рычага предварительного выбора. Используйте рычаг регулировки высоты среза, чтобы поднять или опустить косильный механизм до предварительно выбранной высоты среза.

Порядок регулировки высоты среза: см. глава 6.6.1 "Регулировка высоты среза (06, 08)", Стр. 370.

3 УКАЗАНИЯ ПО ТЕХНИКЕ БЕЗОПАСНОСТИ

- Запрещается использовать прибор детьми или лицами, не ознакомившимися с данным руководством по эксплуатации.
- Соблюдать местные предписания относительно минимального возраста оператора устройства.
- Не разрешайте детям и подросткам играть с устройством.
- Косить только при дневном свете или достаточном искусственном освещении.
- Удалите посторонних лиц из опасной зоны.
- Оператор или пользователь отвечают за жизнь и имущество других лиц.
- Используйте только оригинальные запасные части и принадлежности.
- Ремонт устройства должен выполняться производителем или его сервисной службой.

- Носить средства защиты органов слуха.
- Газонный трактор запрещается использовать на общественных дорогах и улицах.
- Не выполняйте скашивание во время грозы. Садовый трактор не оснащен защитой от молний.
- Запрещается возить на устройстве пассажиров.
- Не выполняйте скашивание на склонах с углом более 10 ° (18 %)
- Запрещается работать с газонным трактором и (или) прикрепленными к нему аксессуарами в состоянии алкогольного или наркотического опьянения, или после приема лекарственных препаратов, влияющих на скорость реакции.
- Всегда выполняйте скашивание поперек откоса.
- Соблюдайте длительность работы, разрешенную на месте.
- Газонный трактор может привести к серьезным травмам из-за собственного веса. Соблюдайте осторожность при погрузке и разгрузке газонного трактора для перевозки в транспортном средстве или прицепе.
- Этот газонный трактор не разрешается брать на буксир. Используйте подходящее транспортное средство для перевозки по маршрутам общественного транспорта.
- Не использовать газонный трактор в закрытых помещениях или плохо проветриваемых зонах (например, в гараже). Выхлопные газы содержат ядовитый угарный газ и другие вредные вещества.
- Перед каждым использованием:
 - Проверьте боковую разгрузку на предмет износа или повреждения.
 - Проверьте линию для мульчирования на предмет износа или повреждения.

4 РАСПАКОВКА И МОНТАЖ ГАЗОННОГО ТРАКТОРА

Для распаковки и монтажа газонного трактора см. прилагаемое руководство по установке.

И ПРИМЕЧАНИЕ Также соблюдайте прилагаемое руководство по эксплуатации бензинового двигателя.

⚠ ПРЕДУПРЕЖДЕНИЕ! Опасность из-за неполного монтажа! Эксплуатация неполного газонного трактора может привести к серьезным травмам и повреждениям.

- Газонный трактор разрешается эксплуатировать только после полной сборки.
- Выполните все работы по установке, описанные в руководстве по установке. В случае сомнений перед вводом в эксплуатацию спросите специалиста, выполнена ли установка правильно!
- Убедитесь в наличии и работоспособности всех предохранительных и защитных устройств!

5 ВВОД В ЭКСПЛУАТАЦИЮ

5.1 Проверка косильного механизма

Перед использованием всегда проводите визуальный осмотр режущего инструмента, крепежных болтов и всего ножевого блока на предмет износа и повреждения. Во избежание дисбаланса изношенные или поврежденные ножи необходимо заменить новыми.

5.2 Заполнение маслом

Перед первым вводом в эксплуатацию двигатель необходимо заполнить маслом. При этом соблюдайте руководство изготовителя двигателя. Также регулярно проверяйте уровень масла должен и заполняйте маслом.

5.3 Заполнение топливом

⚠ ПРЕДУПРЕЖДЕНИЕ! Опасности при обращении с топливом! Топливо — легко воспламеняющийся материал. Заполняйте топливный бак только на открытом воздухе! Запрещается курить! Не заменять топливо, когда двигатель работает или нагрелся!

Для заправки топливом используйте подходящую воронку или заливную трубу, чтобы топливо не попало на двигатель, корпус или землю.

По соображениям безопасности в случае повреждения следует заменить затвор топливного бака и другие крышки бака при повреждении.

При переливе топлива запрещается запускать двигатель. Трактор должен быть удален из зоны, загрязненной топливом, а пролитое топливо необходимо впитать и вытереть тряпкой с пола, двигателя и корпуса.

Избегайте любых попыток пуска до испарения топливных паров.

Храните топливо только в предусмотренных контейнерах.

Используйте неэтилированный бензин, мин. ROZ 91.

Заполнение бака

1. При необходимости выключите двигатель и отключите ключ зажигания для обеспечения безопасности.
2. Дождитесь, пока двигатель не остынет.
Предупреждение! Опасность взрыва из-за легковоспламеняющегося топлива!
3. Откройте капот двигателя / крышку топливного бака, чтобы получить доступ к крышке бака.
4. Откройте крышку бака и заполните бак топливом.
Внимание! Избегайте переполнения топливного бака!
5. Закройте крышку бака.
6. Закройте капот двигателя / крышку бака.

5.4 Проверка давления воздуха в шинах

- Регулярно проверяйте давления воздуха в шинах.
- Прочитайте требуемое давление воздуха на шинах (рекомендовано: 1 бар).

И ПРИМЕЧАНИЕ 1 фунт-сила на кв. дюйм = 0,07 бар.

Давление воздуха в шине можно контролировать и заполнять ее воздухом можно с помощью традиционного воздушного насоса с ножным приводом.

5.5 Регулировка высоты подлокотника (09)

*: опция

1. Сложите подлокотники (09/1) вверх не менее чем на 10° (09/a).
Примечание: Гайка с накаткой лучше всего видна, когда подлокотник полностью сложен.
2. Поворачивайте гайку с накаткой (09/2) на каждом подлокотнике в направлении стрелки (09/b) до тех пор, пока не будет установлена желаемая высота:
 - +: перемещение подлокотника вверх.
 - -: перемещение подлокотника вниз.
3. Снова сложите подлокотники вниз.

5.6 Проверка предохранительных приспособлений

Предохранительные приспособления необходимо проверять перед каждым запуском газонного трактора.

И ПРЕДУПРЕЖДЕНИЕ! Опасность при проверке предохранительных приспособлений! Предохранительные приспособления запрещается включать, если вблизи находятся люди и животные, и разрешается включать только с сиденья водителя.

Проводите все проверки на ровной горизонтальной поверхности, чтобы избежать непреднамеренного перемещения газонного трактора.

5.6.1 Проверка переключателя тормозного контакта

Переключатель тормозного контакта обеспечивает невозможность запустить двигатель, если тормоз не будет активизирован.

1. Двигатель выключен.
2. Сядьте на сиденье водителя.
3. Ослабьте стояночный тормоз, нажав на педаль тормоза (04/1).
4. Попытайтесь запустить двигатель (ключ зажигания в положении III).

И ПРИМЕЧАНИЕ Запрещается запускать двигатель!

5.6.2 Проверка переключателя контактов косильного механизма

Переключатель контактов косильного механизма обеспечивает невозможность запустить двигатель при активации садового трактора.

1. Двигатель выключен.
2. Сядьте на сиденье водителя.
3. Нажмите на педаль тормоза (04/1) и нажмите стояночный тормоз (04/2).
4. Включите косильный механизм (02/5, положение 1).
5. Попытайтесь запустить двигатель (ключ зажигания в положении III).

И ПРИМЕЧАНИЕ Запрещается запускать двигатель!

5.6.3 Проверка переключателя контактов сиденья

Переключатель контактов сиденья обеспечивает выключение двигателя, как только чело-

век покидает сиденье водителя при включенном косильном механизме.

1. Сядьте на сиденье водителя.
2. Нажмите на педаль тормоза (04/1) и нажмите стояночный тормоз (04/2).
3. Запустите двигатель и оставьте работать при максимальной частоте вращения.
4. Включите косильный механизм (02/5, положение 1).
5. Освободите сиденье, вставая вверх (не опускаясь!).

f ПРИМЕЧАНИЕ Двигатель должен выключиться!

6 ЭКСПЛУАТАЦИЯ ТРАКТОРА

⚠ ПРЕДУПРЕЖДЕНИЕ! Опасности из-за недостаточности знаний о газонном тракторе! Внимательно прочитайте руководство по эксплуатации, прежде чем начать работу! Внимательно соблюдайте все указания по технике безопасности! Добросовестно выполняйте все установочные работы и работы по вводу в эксплуатацию. В случае сомнений спросите производителя!

6.1 Основные подготовительные меры

- Всегда носите прочную обувь и длинные штаны во время скашивания. Ни в коем случае не выполняйте скашивание босиком или в сандалиях.
- Полностью проверьте почву, на которой используется газонный трактор. Удалите все камни, палки, провода, кости и другие посторонние предметы, которые могут быть захвачены и отброшены. Также следите за посторонними предметами во время скашивания.
- Выполните все описанные работы по вводу в эксплуатацию. Это, в частности, касается испытаний предохранительных приспособлений.
- Используйте сцепной шар для снятия нагрузок! Не превышайте нагрузку.
- Транспортировка предметов на газонном тракторе не допускается!

6.2 Использование аксессуаров

⚠ ПРЕДУПРЕЖДЕНИЕ! Опасность использования неправильных аксессуаров или неправильное использование аксессуаров! Всегда используйте только оригинальные аксессуары от изготовителя трактора! Соблюдайте инструкции по использованию в прилагаемом руководстве по эксплуатации.

Использование неразрешенных аксессуаров или неправильное использование аксессуаров могут вызвать серьезную опасность для оператора и третьих лиц. Садовый трактор может быть перегружен. Это может привести к серьезным авариям.

6.3 Толкание газонного трактора (10, 11)

⚠ ОСТОРОЖНО! Опасность толкания в наклонном положении! Толкать газонный трактор можно только на горизонтальных поверхностях! В наклонном положении газонный трактор может бесконтрольно перемещаться по уклону.

При сервоприводе с ножным гидростатом

Рычаг обхода (10/1) находится на задней правой колесной нише.

Разблокировка обхода для коробки передач типа T3:

1. Вытяните рычаг обхода (10/1) и опустите вниз (11).
2. Отпустите тормоз.
 - ⇒ Теперь можно передвинуть газонный трактор.

Разблокировка обхода для коробки передач типа G700:

1. Вставьте рычаг обхода (10/1) и опустите вниз (11).
2. Отпустите тормоз.
 - ⇒ Теперь можно передвинуть газонный трактор.

6.4 Запуск и выключение двигателя

Запуск двигателя

1. Сядьте на сиденье водителя.
2. Нажмите на педаль тормоза (04/1) до упора с левой стороны и заблокируйте его с помощью держателя (04/2).
3. Убедитесь в том, что косильный механизм НЕ включен. Проверьте положение тумблерного переключателя (02/5, положение 0).

4. Поверните регулятор (02/2) частоты вращения двигателя вверх до упора. В зависимости от варианта оборудования здесь находится знак дросселя. Если его нет, нажмите кнопку дросселя (02/1).
5. Вставьте ключ зажигания в замок зажигания (02/4).
6. Переместите ключ зажигания в положение III и удерживайте его там до тех пор, пока двигатель не будет запущен.
Примечание: *Чтобы сохранить стартерную батарею, попытки пуска не должны превышать 5 секунд.*
7. Отпустите ключ зажигания, и он автоматически перейдет в положение II.
8. Поверните регулятор (02/2) частоты вращения двигателя в рабочее положение. При варианте оборудования с кнопкой дросселя нажмите ее снова (02/1).

Остановите двигатель.

1. Выключите косильный механизм (02/5).
2. Переведите регулятор (02/2) частоты вращения двигателя в режим малого хода.
3. Нажмите на педаль тормоза (04/1) и заблокируйте его с помощью держателя (04/2).
4. Поверните ключ зажигания (02/4) в положение 0.
5. Извлеките ключ зажигания.

⚠ ПРЕДУПРЕЖДЕНИЕ! **Опасность из-за горячего двигателя!** При отключении транспортного средства убедитесь в том, что горячие детали двигателя (например, глушитель) не могут привести к возгоранию предметов или материалов поблизости!

6.5 Езда на тракторе

⚠ ПРЕДУПРЕЖДЕНИЕ! **Опасность из-за несоответствия частоты вращения двигателя!** В частности, в начале используется медленный ход для того, чтобы привыкнуть к вождению и торможению трактора! Перед любым изменением направления необходимо уменьшить скорость вождения таким образом, чтобы водитель мог постоянно контролировать газонный трактор и во избежание опрокидывания газонного трактора.

Трактор приводится в действие с помощью коробки передач с ножным гидростатом.

6.5.1 Приготовьтесь к движению при температуре ниже 10 °C

📖 ПРИМЕЧАНИЕ Также соблюдайте прилагаемое руководство по эксплуатации бензинового двигателя.

1. Убедитесь в том, что косильный механизм НЕ включен. Проверьте положение тумблерного переключателя (02/5, положение 0).
2. Запустите двигатель и дайте двигателю прогреться в течение около 30 секунд, чтобы оптимизировать вязкость редукторного масла. После этого можно ездить на тракторе. Косильный механизм нельзя включать до тех пор, пока двигатель не будет работать в течение нескольких минут.

6.5.2 Вождение с коробкой передач с ножным гидростатом

1. Нажмите на педаль тормоза (04/1) и заблокируйте его с помощью держателя (04/2).
2. Установите на косильном механизме максимальную высоту «7=T» (= положение для транспортировки), см. *глава 6.6.1 "Регулировка высоты среза (06, 08)", Стр. 370.*
3. Запустите двигатель.
4. Активируйте тормоз (04/1).
5. Медленно нажимайте педаль, чтобы выбрать требуемое направление движения:
 - Вперед: Педаль (03/2)
 - Назад: Педаль (03/1)
6. Чем сильнее вы нажмете на педали, тем быстрее трактор начнет двигаться в выбранном направлении.
7. Чтобы остановиться, отпустите педаль и нажмите педаль тормоза (04/1).

📖 ПРИМЕЧАНИЕ Всегда используйте держатель, когда оставляете трактор при нажатой педали тормоза, чтобы трактор не скатился!

6.5.3 Вождение с круиз-контролем

📖 ПРИМЕЧАНИЕ Круиз-контроль может быть включен только при движении вперед. При нажатии тормоза круиз-контроль выключается автоматически.

Включение/выключение круиз-контроля:

- Поверните рычаг (02/3) вверх.
Круиз-контроль включится.
- Поверните рычаг (02/3) вниз.
Круиз-контроль выключится.

6.5.4 Вождение и скашивание на склонах

⚠ ПРЕДУПРЕЖДЕНИЕ! **Опасность ошибки при вождении на склонах!** При вождении на склонах следует соблюдать особую осторожность! Все склоны небезопасны. Тщательно соблюдайте следующие указания по технике безопасности! Если колеса необходимо повернуть или если транспортное средство застряло при езде по склону, отключите косильный механизм и снимите навесные устройства. Тогда съезьте со склона медленно, в прямом направлении!

- Не ездите по склонам с углом более 10° (18 %). Пример: это соответствует перепаду высоты от 18 см до 1 м.
- Не ездите в обратном направлении.
- Не тормозите в обратном направлении.
- Не повышайте скорость вождения.
- Всегда ездите поперек склона.
- Не разгоняйтесь.
- Не управляйте трактором в обратном направлении.

6.6 Скашивание на газонном тракторе

Для поддержания четкого результата скашивания скорость вождения должна быть скорректирована с учетом масштаба скашивания. Для скашивания выберите максимум 2/3 скорости вождения, нажимая на педаль. Максимальная частота вращения газонного трактора предназначена исключительно для управления транспортным средством без включения косильного механизма.

В обычных случаях высота среза составляет 4-5 см. Это соответствует второму или третьему положению регулировки высоты. В случае влажной и мокрой травы выполняйте скашивание на больших высотах.

В случае очень высокой травы рекомендуется выполнять скашивание в два подхода. При первом подходе установите максимальную высоту среза на косильном механизме. После второго подхода можно отрегулировать требуемую высоту.

6.6.1 Регулировка высоты среза (06, 08)

Косильный механизм трактора можно отрегулировать по нескольким уровням высоты с помощью рычага регулировки высоты (06/1) справа от сиденья водителя.

1. Переместите рычаг регулировки высоты (06/1) в нужное направление:
 - вниз (06/a): для малой высоты среза.
 - вверх (06/b): для большой высоты среза.

Опция: регулировка высоты среза с помощью функции памяти (08)

1. Поверните рычаг регулировки высоты (08/1) в положение для транспортировки «7=T» (08/a) и вытолкните его наружу (08/b) до щелчка.
2. Выдвиньте рычаг предварительного выбора (08/2) в нужную высоту среза (08/c). Высота среза отображается в окне (08/3) рычага предварительного выбора (от 1 до 6).
3. Потяните рычаг регулировки высоты внутрь (08/d) и выталкивайте его вперед, пока он не остановится на заданной высоте среза (08/e).

ℹ ПРИМЕЧАНИЕ Положение для транспортировки «7=T» — это максимальная высота среза. Его нельзя предварительно выбрать с помощью рычага предварительного выбора.

Включите косильный механизм

Электрическое соединение: В области панели приборов находится переключатель (02/5). Включите косильный механизм (положение 1).

6.6.2 Включение косильного механизма

ℹ ПРИМЕЧАНИЕ Косильный механизм нельзя включать до тех пор, пока двигатель не прогреется в течение около одной минуты! При включении косильного механизма газонный трактор нельзя использовать на высокой траве.

1. Запустите двигатель.
2. Поверните регулятор (02/2) частоты вращения двигателя в рабочее положение.
3. Установите на косильном механизме максимальное положение, «7=T» (= положение для транспортировки), см. *глава 6.6.1 "Регулировка высоты среза (06, 08)", Стр. 370.*
4. Включите косильный механизм с помощью тумблерного переключателя (02/5, положение 1).
5. Установите нужную высоту среза.
6. Начните движение на газонном тракторе.

6.6.3 Работа в режиме скашивания в обратном направлении

И ПРИМЕЧАНИЕ Если нажать только педаль коробки передач для обратного хода, косильный механизм выключится.

1. Нажмите кнопку обратного скашивания (02/6) и удерживайте педаль (03/1) для обратного хода в течение примерно 5 с.

⚠ ПРЕДУПРЕЖДЕНИЕ! Риск несчастного случая при обратном скашивании! Следите за задним окружением при обратном скашивании! Выполняйте обратное скашивание только при необходимости!

6.6.4 Выключение косильного механизма

⚠ ПРЕДУПРЕЖДЕНИЕ! Опасность из-за движущегося ножа! Вращающийся/двигающийся нож может порезать руки и ноги! Поэтому держите руки и ноги как можно дальше от режущего инструмента!

1. Включите косильный механизм с помощью тумблерного переключателя (02/5, положение 0).

Косильный механизм может быть отключен как во время остановки, так и во время езды газонного трактора.

⚠ ПРЕДУПРЕЖДЕНИЕ! Опасность получения травмы от отбрасываемых предметов! При пересечении гравийных и щебеночных поверхностей предметы могут попасть в работающий косильный механизм, а затем отброситься.

- Всегда выключайте косильный механизм, если вы намерены управлять другими поверхностями, такими как газоны.

6.6.5 Мульчирование (12, 13)

Для оптимального мульчирования траву необходимо срезать регулярно (приблизительно 1—2 раза в неделю). При этом срезайте траву на 1/3 от ее высоты (например, при высоте травы 6 см срезайте 2 см). Это обеспечит чистую переработку срезанной травы в газоне.

Входит в объем поставки комплекта для мульчирования:

- Исполнение 110 см: Линия для мульчирования прикреплена к косильному механизму с левой стороны.
- Исполнение 95 см: Линия для мульчирования включена.

Преобразование боковой разгрузки для режима мульчирования (12)

⚠ ПРЕДУПРЕЖДЕНИЕ! Опасности, вызванные неполной или поврежденной защитой косильного механизма. Газонный трактор разрешается эксплуатироваться только в том случае, если установлены выталкивающий желоб для боковой разгрузки или линия для режима мульчирования. Если одно из двух предохранительных устройств не установлено, эксплуатация не допускается, так как существует риск попадания в нож газонного трактора. Поврежденное предохранительное устройство необходимо немедленно заменить оригинальной запасной частью.

⚠ ПРЕДУПРЕЖДЕНИЕ! Опасность при замене защиты косильного механизма. Газонный трактор может быть установлен только после выключения двигателя и изъятия ключа зажигания.

Чтобы переключить режим боковой разгрузки на режим мульчирования, действуйте следующим образом:

1. Выключите двигатель.
2. Выньте ключ зажигания и защищайте его от взлома.
3. Поднимите шахту (12/1) для боковой разгрузки (12/a).
4. Установите линию для мульчирования (12/2) на косильный механизм (12/b).
5. Заблокируйте линию для мульчирования с помощью зажима (12/3, 12/c).
6. Проверьте правильность места расположения линии для мульчирования (12/2).

Для версии с шириной среза 110 см (13)

Снятие линии для мульчирования:

1. ослабьте зажим (13/1) линии для мульчирования (13/2).
2. снимите линию для мульчирования с замка (13/3).

6.6.6 Интервалы покоса травы

Учитывайте, что в зависимости от сезона трава растет с разной скоростью. В начале весны рекомендуется срезать траву чаще. Срезайте реже по мере того, как трава замедляет рост в течение года.

Если траву долго не срезали, сначала установите высоту срезаания повыше, а через два дня повторите скашивание на более низкой высоте.

6.6.7 Срезание высокой травы

Срезайте траву на более высокой высоте срезания, если траву не срезали дольше обычно или она слишком мокрая. Затем повторите покос на более низкой, нормальной высоте.

6.6.8 Обслуживание ножа

В течение всего сезона стрижки травы поддерживайте нож в остром состоянии, чтобы избежать отрыва и разрыва стеблей. Оторванные стебли коричневеют по краям. Это ухудшает рост травы и она становится более подвержена болезням.

- Проверьте остроту ножа и наличие на нем признаков износа или повреждений после каждого использования! При необходимости обратитесь в сервисную мастерскую.
- Заменяйте нож только на оригинальный сменный нож.

7 ОЧИСТКА ГАЗОННОГО ТРАКТОРА

Для оптимальной работы и длительного срока службы газонный трактор необходимо регулярно очищать.

После каждой эксплуатации очищайте газонный трактор от налипшей грязи.

Для очистки предпочтительно использовать сжатый воздух и щетку. Использование струи воды для очистки под высоким давлением или садового шланга может привести к повреждению электрической системы или подшипников.

Убедитесь в том, что двигатель, коробка передач и поворотный ролик, а также полная электрическая система не вступают в контакт с водой.

⚠ ПРЕДУПРЕЖДЕНИЕ! Опасность очистки! Для всех работ по очистке:

- Выключите двигатель и отключите ключ зажигания для обеспечения безопасности.
- Извлеките свечу зажигания.
- Защитные устройства, удаленные для очистки, должны быть переустановлены после очистки.
- **ОПАСНОСТЬ ПОЛУЧЕНИЯ ОЖОГА!** Сначала очистите газонный трактор, когда он остынет. Двигатель, коробка передач и глушитель очень горячие!
- **ОПАСНОСТЬ ПОРЕЗОВ:** При работе с режущими инструментами следует соблюдать осторожность с острыми ножами. Для многолезвийных косильных механизмов движение одного режущего инструмента может привести к движению другого!

7.1 Очистка корпуса, двигателя и коробки передач

ВНИМАНИЕ! Повреждение электрической системы из-за попадания воды! Для очистки предпочтительно использовать сжатый воздух и щетку.

Не опрыскивайте двигатель и все места установки подшипников (колеса, коробки передач, ножедержатели) водой и не используйте устройства для очистки под высоким давлением.

Попадание воды в систему зажигания, карбюратор и воздушный фильтр может привести к неисправностям. Вода в местах установки подшипников может привести к потере смазки и, следовательно, к разрушению подшипников.

Чтобы удалить грязь и мусор, используйте тряпку, метлу, длинную кисть или аналогичные приспособления.

8 ПРОФИЛАКТИЧЕСКОЕ ОБСЛУЖИВАНИЕ

⚠ ПРЕДУПРЕЖДЕНИЕ! **Опасность профилактического обслуживания!** Для всех работ по профилактическому обслуживанию:

- Выключите двигатель и отключите ключ зажигания для обеспечения безопасности.
- Извлеките свечу зажигания.
- Защитные устройства, удаленные для профилактического обслуживания, должны быть переустановлены после профилактического обслуживания.
- **ОПАСНОСТЬ ПОЛУЧЕНИЯ ОЖОГА!** Сначала выполните работы с газоным трактором, когда он остынет. Двигатель, коробка передач и глушитель очень горячие!
- **ОПАСНОСТЬ ПОРЕЗОВ:** При работе с режущими инструментами следует соблюдать осторожность с острыми ножами. Для многозвездчатых косильных механизмов движение одного режущего инструмента может привести к движению другого режущего инструмента!
- При замене деталей можно использовать только оригинальные запасные части.
- В случае сомнений обращайтесь в специализированную мастерскую или свяжитесь с производителем.

8.1 График технического обслуживания

Приведенные ниже работы пользователь может выполнять самостоятельно. Все прочие работы по техническому обслуживанию, обслуживанию и ремонту должны осуществляться в авторизованном сервисном центре.

ℹ ПРИМЕЧАНИЕ При интенсивном использовании и высоких температурах может потребоваться более короткие интервалы техобслуживания, чем указано в таблице.

Обратите внимание на рекомендуемую ежегодную смазку в соответствии с планом смазки.

Операция	Перед каждым использованием	После каждого использования	Через первые 5 часов	Каждые 25 часов работы	Каждые 50 часов работы	Перед каждым хранением
Проверка уровня моторного масла *)	X					
Замена моторного масла *)			X			X
Очистка воздушного фильтра *)				X		
Замена воздушного фильтра *)					X	
Проверка свечи зажигания *)					X	
Проверка тормоза (испытательное торможение на прямом участке)	X					
Проверка давления воздуха в шинах	X					
Проверка косильного ножа	X					

Операция	Перед каждым использованием	После каждого использования	Через первые 5 часов	Каждые 25 часов работы	Каждые 50 часов работы	Перед хранением
Проверьте наличие незакрепленных деталей	X					X
Проверка клинового ремня (визуальный осмотр)				X		
Очистка газонного трактора		X				
Очистка вентиляционной решетки на двигателе ^{*)}	X					
Очистка коробки передач от остатков травы		X		X		

*) См. руководство по эксплуатации изготовителя двигателя.

8.2 План смазки

Для обеспечения легкости хода движущихся деталей рекомендуется смазывать приведенные ниже места, по крайней мере, раз в год.

Очищайте все места смазки тряпкой перед смазкой или распылением. Не используйте воду для предотвращения коррозии.

Точки смазки:

- Смажьте пресс-масленку на рычаге оси справа и слева (16) многоцелевой консистентной смазкой.
- Спрысните место передней оси на рамке (16/1) инсектицидным маслом.
- Смажьте зубчатый сегмент и управляющую шестерню на приводе управления (17) многоцелевой консистентной смазкой.
- Смажьте роликовый подшипник и ступицу на передней и задней осях (18 / 15) многоцелевой консистентной смазкой.

f ПРИМЕЧАНИЕ Передние и задние колеса должны быть демонтированы для смазки осей и подшипников.

- Поворотные и опорные точки: Смазка всех движущихся поворотных и опорных точек.

8.3 Замена колес

Замену колес производите только на ровной и твердой поверхности.

1. Выключите газонный трактор и отключите ключ зажигания для обеспечения безопасности.

2. Нажмите на педаль тормоза (04/1) до упора и заблокируйте его с помощью держателя (04/2).
3. Зафиксируйте газонный трактор от скатывания с помощью подкладных клиньев. Разместите клинья на стороне, которая не поднимается.
4. Поднимите газонный трактор с помощью подходящего подъемника (например, домкрата паралелограмного типа) на сторону, на которой требуется замена колеса. Поднимайте трактор до тех пор, пока замененное колесо не будет свободно вращаться. **Внимание! Опасность повреждения оборудования.**
Следите за тем, чтобы не деформировать элементы трактора при подъеме. Используйте спуско-подъемные инструменты только на прочных металлических деталях.
5. Закрепите газонный трактор за подвижные детали ходовой части с помощью устойчивой подставки (например, бруса), чтобы он не ослабился при соскальзывании и опрокидывании подъемника.
6. Снимите защитную крышку (14/1).
7. Прижмите стопорный болт (14/2) с помощью отвертки. Следите за тем, чтобы не потерять его.
8. Снимите шайбу (14/3).
9. Снимите колесо с оси.
Примечание: Не теряйте шпонки при снятии задних колес с оси!

10. Перед повторной сборкой очистите ось и отверстие в колесе, а также смажьте многоцелевой консистентной смазкой.
11. Наденьте колесо на ось.
Примечание: При надевании задних колес гайки шпонок и задние колеса должны размещаться друг под другом, чтобы шпонку можно было легко вставить.
12. Наденьте шайбу на ось.
13. Вставьте стопорный болт в гайку на оси. Если вы используете щипцы, следите за тем, чтобы не повредить ось.
14. Наденьте защитную крышку на ось.
15. Снимите предохранительную подкладку и осторожно опустите трактор на землю с помощью подъемника.

8.4 Стартерная батарея

Зарядное устройство для стартерной батареи не входит в комплект поставки газонного трактора.

Точное название батареи: см. батарейный отсек. Стартерная батарея находится под капотом двигателя.

Как правило, стартерная батарея заряжается на заводе.

Указания по технике безопасности

⚠ ПРЕДУПРЕЖДЕНИЕ! Опасность из-за неправильного обращения со стартерной батареей! Во избежание опасностей, которые могут возникнуть из-за неправильного обращения с батареей, следует обратить внимание на следующие моменты!

- Стартерную батарею запрещается хранить в непосредственной близости от открытого огня, сжигать или размещать на обогревателях. Опасность взрыва неминуема.
- Храните стартерную батарею в прохладном, сухом помещении (при температуре 10-15 °C) в зимнее время. При хранении следует избегать температуры ниже точки замерзания.
- Не оставляйте стартерную батарею незаряженной в течение длительного периода времени. Если стартерная батарея не использовалась в течение длительного времени, ее необходимо зарядить, используя подходящее зарядное устройство.
- Запрещается разрушать стартерную батарею. Электролит (серная кислота) вызывает ожоги при контакте с кожей и одеждой –

немедленно промойте большим количеством воды.

- Держите стартерную батарею в чистоте. Вытирайте ее только сухой тканью. Не пользуйтесь водой, бензином, разбавителем или аналогичными средствами!
- Держите полюса соединения в чистоте и смазывайте их смазкой.
- Не замыкайте полюса соединения накопотно.

Зарядка стартерной батареи

Требуется зарядка:

- Перед хранением на зимнее время.
- Более длительный срок службы устройства (более 3 месяцев).

⚠ ПРЕДУПРЕЖДЕНИЕ! Опасность из-за неправильной зарядки стартерной батареи! Зарядное устройство для зарядки не должно превышать 5 А, а зарядное напряжение должно быть максимум 14,4 В. При повышенном напряжении зарядки стартерная батарея подвергается риску взрыва! Всегда извлекайте ключ зажигания при работе с батареей.

Рекомендуем заряжать не требующую обслуживания и герметичную стартерную батарею с помощью специального зарядного устройства (которое можно заказать у дилера).

Перед зарядкой стартерной батареи следует обратить внимание на руководство по эксплуатации изготовителя зарядного устройства.

⚠ ОСТОРОЖНО! Опасность короткого замыкания! Чтобы избежать короткого замыкания, всегда сначала отсоединяйте отрицательный кабель (-) на батарее, а затем снова подключайте его! Всегда извлекайте ключ зажигания при работе с батареей!

1. Извлеките ключ зажигания (02/4).
2. Откройте капот двигателя.
3. Подключите клеммы зарядного устройства к полюсам соединения батареи.

📌 ПРИМЕЧАНИЕ Соблюдайте полярность:

- Красная клемма = положительный полюс (+)
 - Черная клемма = отрицательный полюс (-)
4. Подключите зарядное устройство к блоку питания и включите его.

8.5 Демонтаж косильного механизма

Для использования трактора в зимнем режиме работы и замены клинового ремня необходимо демонтировать косильный механизм.

1. Поверните рулевое колесо влево до упора (19).
2. Ослабьте винт с цилиндрической головкой (20) держателя вала на 5-6 оборотов.
3. Опустите косильный механизм в самое низкое положение «1» и заблокируйте его (21), см. глава 6.6.1 "Регулировка высоты среза (06, 08)", Стр. 370.
4. Снимите пружину растяжения с косильного механизма (22).
5. Снова установите косильный механизм до упора вверх (23).
6. Снимите канал клинового ремня (24).
7. Снимите клиновой ремень с двигателя (25).
8. Опустите косильный механизм обратно в самое низкое положение «1» и заблокировать его (26), см. глава 6.6.1 "Регулировка высоты среза (06, 08)", Стр. 370.
9. Снимите стопорные штифты (4 шт.) (27) на захватах косилки.
10. Снимите захваты с болтов (27).
11. Установите рычаг регулировки высоты в самое высокое положение «7=T» (= положение для транспортировки) и зафиксируйте (28), см. глава 6.6.1 "Регулировка высоты среза (06, 08)", Стр. 370.

8.6 Замена клинового ремня

Для замены клиновых ремней обратитесь в авторизованную специализированную мастерскую.

9 ТРАНСПОРТИРОВКА

При транспортировке газонного трактора с помощью транспортных средств (например, прицепа легкового автомобиля) косильный меха-

низм должен быть установлен для облегчения его навешивания.

При транспортировке следует соблюдать достаточную полезную нагрузку транспортного средства и надлежащую безопасность газонного трактора.

10 ХРАНЕНИЕ

Газонный трактор необходимо защитить от атмосферных влияний, особенно от влаги, дождя и продолжительного воздействия прямых солнечных лучей.

Ни в коем случае не храните газонный трактор с топливом в резервуаре внутри здания, где испарения топливных паров могут вступать в контакт с открытым огнем или искрами. Устанавливайте газонный трактор только в помещениях, пригодных для перемещения механических транспортных средств.

По возможности не следует размещать газонный трактор с полным топливным баком при более длительных периодах хранения, таких как зимнее хранение. Топливо может испаряться.

Перед долгосрочного хранения топливо следует откачать из бака и карбюратора для защиты от залежей и, таким образом, возникновения трудностей при запуске. Обратитесь в специализированную мастерскую.

11 УСТРАНЕНИЕ НЕИСПРАВНОСТЕЙ

⚠ ОСТОРОЖНО! Опасность травмирования. Движущиеся части и детали с острыми краями могут привести к травмам.

- Всегда носите защитные перчатки во время технического обслуживания, ухода и очистки!

ℹ ПРИМЕЧАНИЕ В случае возникновения неисправностей, которые не указаны в данной таблице или с которыми вы не можете справиться самостоятельно, обращайтесь в нашу сервисную службу.

Неисправность	Причина	Способы устранения
Двигатель не заводится.	Недостаток топлива.	Заполните бак; Проверьте дренаж бака; Проверьте топливный фильтр.
	Плохое, загрязненное, старое топливо в баке.	Всегда используйте свежее топливо из чистых баков; Очистите карбюратор (специализированная мастерская).

Неисправность	Причина	Способы устранения
	Воздушный фильтр загрязнен.	Очистите воздушный фильтр (см. руководство по эксплуатации изготовителя двигателя).
	Нет искры.	Очистите свечу зажигания и при необходимости замените, проверьте провод зажигания, проверьте систему зажигания (специализированная мастерская).
	Слишком много топлива в камере сгорания двигателя из-за многократных попыток запуска.	Вывинтите и высушите свечу зажигания.
Шнур стартера не работает.	Разряженная стартерная батарея или низкий заряд стартерной батареи.	Зарядите стартерную батарею.
	Выключатель с блокировкой на сиденье водителя не работает.	Займите правильное положение на сидении водителя; выключатель неисправен.
	Выключатель с блокировкой на педаль тормоза не работают.	Нажмите на педаль тормоза.
	Косильный механизм включен.	Выключите косильный механизм.
	Предохранитель на клемме (+) стартерной батареи.	Проверьте предохранитель, при необходимости замените его.
Сниженная мощность двигателя.	Слишком высокая или влажная трава.	Отрегулируйте высоту среза; Освободите место для косильного механизма, выполнив короткий обратный ход.
	Воздушный фильтр загрязнен.	Очистите воздушный фильтр (см. руководство по эксплуатации изготовителя двигателя).
	Несоответствие карбюратора.	Проверьте настройки (специализированная мастерская).
	Нож сильно изношен.	Замените нож (специализированная мастерская).
	Слишком высокая скорость вождения.	Снизьте скорость вождения.
Газонный трактор сильно вибрирует.	Косильный механизм поврежден.	Проверьте косильный механизм (специализированная мастерская).
Газонный трактор не едет.	При сервоприводе с ножным гидростатом: нет ходового привода.	Переведите рычаг обхода в рабочее положение (см. глава 6.3 "Толкание газонного трактора (10, 11)", Стр. 368).
Нечеткий срез.	Нож изношен, затуплен.	Замените или подточите нож. Сбалансировать перезатачиваемый нож (специализированная мастерская)!

Неисправность	Причина	Способы устранения
	Неправильная высота среза.	Отрегулируйте высоту среза травы.
	Слишком низкая частота вращения двигателя.	Установите максимальную частоту вращения двигателя.
	Слишком высокая скорость вождения.	Уменьшите скорость вождения.
	Перепад давления воздуха в шинах.	Накачайте шины, чтобы исправить давление воздуха. Снимите показания правильного давления воздуха в шине.
Ходовой привод, тормоз, сцепление и коильный механизм.		Отдавайте для проверки исключительно в сервисную мастерскую!

12 СЕРВИСНОЕ ОБСЛУЖИВАНИЕ

Если у вас есть вопросы относительно гарантии, ремонта или запасных частей, обратитесь в ближайший сервисный центр AL-KO. Адрес можно найти в Интернете по следующему адресу:

www.alko-garden.com/service-contacts

Более подробная информация о запасных частях доступна по ссылке:

www.alko-garden.com/spareparts

13 ИНФОРМАЦИЯ О ДЕКЛАРАЦИИ СООТВЕТСТВИЯ

Настоящим заявляем с полной ответственностью, что данный продукт в реализуемой на рынке форме соответствует требованиям гармонизированных Директив ЕС, стандартов безопасности ЕС и специальных стандартов, распространяющихся на данный продукт. Декларация соответствия является частью руководства по эксплуатации и прилагается к машине.

14 ГАРАНТИЯ

Мы устраняем возможные дефекты материалов или производства в течение срока давности, установленного законом в отношении рекламаций по качеству, путем ремонта или замены изделия. Срок давности определяется законодательством страны, в которой было приобретено устройство.

Наше гарантийное обязательство действительно только при:

- Соблюдайте данное руководство по эксплуатации
- надлежащем обращении;
- использовании оригинальных запасных частей.

Гарантия аннулируется при:

- самостоятельных попытках ремонта;
- самостоятельных технических изменениях;
- использовании не по назначению.

Гарантия не распространяется на:

- повреждения лакокрасочного покрытия, вызванные нормальным износом;
- изнашивающиеся части, обозначенные в ведомости запасных частей рамкой [xxxxxx (x)].
- двигатели внутреннего сгорания (на них распространяются гарантийные положения соответствующего производителя).

Гарантийный срок начинается после покупки первым конечным пользователем. Определяющим фактором служит дата на документе, подтверждающем покупку. Обращайтесь с настоящим сертификатом и документом, подтверждающим покупку, к своему дилеру или в ближайший авторизованный сервисный центр. Настоящий сертификат не касается гарантируемых законом прав на претензии покупателя к продавцу.

ПЕРЕКЛАД ОРИГІНАЛУ ПОСІБНИКА З ЕКСПЛУАТАЦІЇ

Зміст



1	Інформація про посібник із експлуатації	380	6	Експлуатація трактора	386
1.1	Символи на титульній сторінці	380	6.1	Основні підготовчі заходи	386
1.2	Умовні позначення та сигнальні слова	380	6.2	Використання приладдя	387
2	Опис пристрою	380	6.3	Штовхання газонного трактора (10, 11)	387
2.1	Використання за призначенням	380	6.4	Запуск і зупинка двигуна	387
2.2	Можливе неправильне використання	381	6.5	Водіння трактора	387
2.3	Умовні позначення на приладі	381	6.5.1	Приготуйтеся до руху за температури нижче 10 ° C	388
2.4	Запобіжні та захисні елементи	381	6.5.2	Водіння з коробкою передач з ножним гідростатом	388
2.5	Огляд виробу (01)	381	6.5.3	Водіння з круїз-контролем	388
2.6	Елементи керування	382	6.5.4	Водіння і скошування на схилах	388
2.6.1	Стандартна панель приладів (02)	382	6.6	Скошування на газонному тракторі	388
2.6.2	Робота коробки передач (швидкість водіння) (03)	382	6.6.1	Налаштування висоти зрізання (06, 08)	388
2.6.3	Педаль гальма (04)	383	6.6.2	Увімкнення косильного механізму	389
2.6.4	Коробка передач з ножним гідростатом (03, 04)	383	6.6.3	Робота в режимі скошування в зворотному напрямку	389
2.6.5	Опція «smart Cockpit» (05)*	383	6.6.4	Вимкнення косильного механізму	389
2.6.6	Опція «Регулювання висоти зрізання з функцією пам'яті» (07)*	384	6.6.5	Мульчування (12, 13)	389
3	Правила техніки безпеки	384	6.6.6	Інтервали скошування трави	390
4	Розпакування та монтаж трактора	385	6.6.7	Скошування високої трави	390
5	Введення в експлуатацію	385	6.6.8	Обслуговування ножа	390
5.1	Перевірка косильного механізму	385	7	Очищення газонного трактора	390
5.2	Заповнення маслом	385	7.1	Очищення корпусу, двигуна і коробки передач	391
5.3	Заповнення паливом	385	8	Профілактичне обслуговування	391
5.4	Перевірка тиску в шинах	385	8.1	Графік технічного обслуговування	391
5.5	Регулювання висоти підлокітників* (09)	386	8.2	План змащування	392
5.6	Перевірка запобіжних елементів	386	8.3	Заміна коліс	392
5.6.1	Перевірка перемикача гальмівного контакту	386	8.4	Стартерний акумулятор	393
5.6.2	Перевірка перемикача контактів косильного механізму	386	8.5	Демонтаж косильного механізму	394
5.6.3	Перевірка перемикача контактів сидіння	386	8.6	Заміна клинового ремня	394
			9	Транспортування	394
			10	Зберігання	394

11	Усунення несправностей	394
12	Сервісне обслуговування	396
13	Інформація про декларацію відповідності	396
14	Гарантія.....	396

1 ІНФОРМАЦІЯ ПРО ПОСІБНИК ІЗ ЕКСПЛУАТАЦІЇ

- Німецька версія містить оригінальний посібник із експлуатації. Всі інші мовні версії — це переклади оригінального посібника з експлуатації.
- Завжди тримайте цей посібник із експлуатації під рукою, щоб прочитати його, якщо вам знадобиться інформація про пристрій.
- Передавайте пристрій іншим особам тільки разом з цим посібником із експлуатації.
- Прочитайте та дотримуйтеся вказівок з техніки безпеки та попереджень, що містяться в цьому посібнику з експлуатації.
- Газонні трактори виготовляються в різних конструкціях. Зверніть увагу, що зображення можуть дещо відрізнятися від оригінального пристрою. Якщо вам важко зрозуміти опис, зверніться в спеціалізовану майстерню або до виробника.
- Дотримуйтесь посібників із монтажу та експлуатації бензинового двигуна, що додаються.

1.1 Символи на титульній сторінці

Символ	Значення
	Обов'язково прочитайте цей посібник із експлуатації перед введенням в експлуатацію. Це є необхідною умовою безпечної та безвідмовної роботи.
	Посібник з експлуатації
	Не використовуйте бензиновий пристрій поблизу відкритого полум'я або джерел тепла.

1.2 Умовні позначення та сигнальні слова

⚠ НЕБЕЗПЕКА! Вказує на небезпечну ситуацію, яка, якщо її не уникнути, призводить до смерті або серйозних травм.

⚠ ПОПЕРЕДЖЕННЯ! Вказує на потенційно небезпечну ситуацію, яка, якщо її не уникнути, може призвести до смерті або серйозних травм.

⚠ ОБЕРЕЖНО! Вказує на потенційно небезпечну ситуацію, яка, якщо її не уникнути, може призвести до травми легкої та середньої тяжкості.

⚠ УВАГА! Вказує на ситуацію, яка, якщо її не уникнути, може призвести до майнового збитку.

ℹ ПРИМІТКА Спеціальні вказівки для кращого розуміння та полегшення роботи.

2 ОПИС ПРИСТРОЮ

Газонні трактори з бічним розвантаженням виготовляються в різних конструкціях. Переконайтеся в тому, що в цьому посібнику з експлуатації ви читаєте опис, що відповідає вашому газонному трактору.

Характеристики газонного трактора:

- Коробка передач: Ножний гідростат
- Муфта різця: електромагнітна
- Косильний механізм для бічного розвантаження, в тому числі лінія для мульчування

Відмінності між типами:

- Тип двигуна
- Потужність двигуна
- Ширина зрізу

Тип коробки передач:

- T3
- G700

2.1 Використання за призначенням

Газонний трактор підходить для непрофесійного косіння в приватних будинках та садах з максимальним нахилом 10 ° (18%). Додаткові використання, наприклад для мульчування, дозволені лише з використанням оригінальних аксесуарів та за дотримання максимальних значень навантаження.

Цей пристрій призначено для приватного використання. Будь-яке інше використання або несанкціоновані зміни та доповнення конструкції вважаються використанням не за призначенням.

ням і призводять до анулювання гарантії, а також втрати відповідності та відмови від будь-якої відповідальності виробника за шкоду, завдану користувачеві або третій стороні.

2.2 Можливе неправильне використання

Газонний трактор не призначений для комерційного використання у громадських парках, спортивних об'єктах, сільському та лісовому господарствах.

⚠ ПОПЕРЕДЖЕННЯ! Небезпека перевантаження газонного трактора! Зокрема, під час використання причепа стежте за тим, щоб не перевищувати дозволені навантаження на розтягування та нахили. Перевищення цього показника може призвести до перевищення гальмівних характеристик газонного трактора та небезпечних ситуацій!

ℹ ПРИМІТКА Зверніть увагу на те, що газонний трактор має допуску до експлуатації на дорогах і його не можна експлуатувати на дорогах загального користування!

2.3 Умовні позначення на приладі

	Перед використанням прочитайте посібник з експлуатації!
	Під час косіння інші люди, особливо діти і тварини, повинні знаходитися якомога далі від робочого місця.
	Перед проведенням технічного обслуговування та ремонту вставте ключ запалювання!
	Увага! Небезпека! Бережіть руки і ноги від різального механізму!
	

	Не їздіть на схилах із нахилом понад 10 ° (18%)!
	
	
	
	Небезпека: не входити!
	Небезпека опіків через гарячі поверхні!

2.4 Запобіжні та захисні елементи

⚠ ПОПЕРЕДЖЕННЯ! Небезпека видалення захисних елементів або маніпуляцій з ними! Будь-які роботи з видаленими захисними елементами або махінації з ними заборонено. Несправні захисні елементи слід негайно відремонтувати або замінити!

До захисних пристроїв в першу чергу належать:

- Перемикач гальмівного контакту
- Перемикач контактів косильного механізму
- Лінія для мульчування
- Перемикач контактів сидіння
- Захисні кришки косильного механізму
- Кришка бічного розвантаження

2.5 Огляд виробу (01)

Номер	компонента
1	Рульове колесо
2	Панель приладів
3	Капот двигуна
4	Педаль гальма
5	Привід зворотної передачі
6	Привід передньої передачі
7	Тримач педалі гальма
8	Важіль круїз-контролю*
9	Косильний механізм

Номер	компонента
10	Лінія для мульчування
11	Кришка бічного розвантаження
12	Обхід коробки передач
13	Регулювання висоти зрізання ■ з функцією пам'яті*
14	Сидіння водія ■ з підлокітниками*

* Варіанти відрізняються і залежать від конкретної моделі

Дата випуску

Дата випуску зазначена на типовій табличці виробу. Дата випуску відповідає першим чотирьом цифрам серійного номера XYZZ-AAAAA.

- X: Рік випуску
- Y: Місяць випуску (A = січень)
- ZZ: День випуску

2.6 Елементи керування

Нижче наведено елементи керування газонних тракторів з бічним розвантаженням. Переконайтеся в тому, що ви читаєте опис, що відповідає вашому газонному трактору.

2.6.1 Стандартна панель приладів (02)

Елементи стандартної панелі приладів описано нижче.

Керування частотою обертання двигуна

ПРИМІТКА Зверніть увагу на те, що спрацювання регулятора під час руху автомобіля впливає на швидкість!

У разі з регулятором із вбудованим дроселем: При переміщенні регулятора (02/2) частота обертання двигуна збільшується і зменшується. В крайньому верхньому положенні дросель включається.

 Вимкнення дроселя: Перемістіть регулятор вгору до символу дроселя. Використовуйте цю позицію лише для запуску двигуна.

Примітка. Деякі варіанти трактора мають окремі кнопки дроселя (02/1) на панелі приладів. Її також можна використовувати додатково для запуску трактора. Якщо двигун працює, повільно натисніть кнопку знову!

 Косіння: У цьому положенні двигун працює з максимальною частотою обертання.

 Холостий хід: У цьому положенні двигун працює з низькою частотою обертання.

Замок запалювання (02/4)

Положення	Функціонування
0	Двигун вимкнено. Ключ запалювання можна вийняти.
I	Фара ввімкнеться. Після запуску двигуна в цьому положенні фара ввімкнеться.
II	Робоче положення, коли працює двигун.
III	Положення запуску для запуску двигуна. Щойно двигун запуститься, відпустіть ключ. Потім він повертається в робоче положення II.

2.6.2 Робота коробки передач (швидкість водіння) (03)

Газонні трактори оснащені гідростатичною коробкою передач.

Деякі моделі оснащені круїз-контролем.

Дві окремі педалі розташовані для руху вперед і назад розташовані праворуч.

Напрямок руху	Опис
Вперед	Натисніть праву педаль (03/2) для руху вперед.
Назад	Натисніть ліву педаль (03/1) для руху назад. <i>Примітка.</i> Якщо натиснути тільки педаль руху назад, косильний механізм вимкнеться. Робота в режимі скошування у зворотному напрямку: Скошування на газонному тракторі.

2.6.3 Педаль гальма (04)

- **Гальмо:** Під час натискання педалі гальма (04/1) вниз приводиться в дію гальмо на редукторі й трактор гальмує.
- **Стоянкове гальмо:** Якщо під час натискання на педаль гальма (04/1) повернути утримувач важеля (04/2) до упору вгору, гальмо блокується. Гальмо розблокується повторним натисканням на педаль гальма.

2.6.4 Коробка передач з ножним гідростатом (03, 04)

Коробка передач з ножним гідростатом приводиться в дію двома педалями (03/1 і 03/2).

Для зрушення з місця відпустіть стоянкове гальмо (04/2) при увімкненому двигуні, а потім натисніть на педаль (03/2) - для руху вперед, або педаль (03/1) - для руху назад. Що сильніше ви натиснете на педалі, то швидше ви почнете рухатися в вибраному напрямку.

Рух вперед: Натисніть на зовнішню педаль (03/2) праворуч.

Рух назад: Натисніть на внутрішню педаль (03/1) праворуч.

2.6.5 Опція «smart Cockpit» (05)*

* Якщо не входить в комплект постачання, можна дообладнати «smart Cockpit» опціонально.

Завдяки «smart Cockpit», смартфону з функцією Bluetooth та додатку AL-KO inTOUCH можна суттєво покращити зручність використання газонного трактора серії Premium.

За допомогою гнізда USB для зарядки «smart Cockpits» можна зарядити смартфон під час їзди. Якщо смартфон підтримує функцію індуктивної зарядки, можна додатково придбати модуль розширення для індуктивної зарядки. Зверніться до свого дилера.

УВАГА! Небезпека пошкодження плати.

Через від'єднання клеми стартерного акумулятора під час роботи газонного трактора електронні плати в «smart Cockpit» можуть бути пошкоджені.

- Перед від'єднанням клеми стартерного акумулятора поверніть ключ запалювання в положення «0» (тобто «запалювання вимкнено»).
- Ніколи не експлуатуйте газонний трактор без стартерного акумулятора.

2.6.5.1 Радіомодуль Bluetooth та додаток AL-KO inTOUCH

«smart Cockpit» обладнаний радіомодулем Bluetooth. Це забезпечує бездротове з'єднання вашого смартфона з газонним трактором. Перше з'єднання можливе протягом 60 секунд після повороту ключа запалювання в будь-яке положення (положення I, II або III).

Після першого з'єднання встановити зв'язок з радіомодулем Bluetooth можна в будь-який час, поки трактор увімкнений.

Додаток AL-KO inTOUCH

Для встановлення додатку AL-KO inTOUCH та використання функцій Інтернету ваш смартфон повинен бути під'єднаним до Інтернету. Під'єднання до Інтернету здійснюється на смартфоні за допомогою мобільної мережі або WLAN.

Додаток AL-KO inTOUCH для пристроїв на базі Android доступний у Google Play Store, а для пристроїв на базі iOS — в Apple App Store:



<https://alko-garden.com/smart-connect/>

Відскануйте цей QR-код, щоб дізнатися, як встановити застосунок AL-KO inTOUCH на свій смартфон і отримати додаткову інформацію про свій пристрій. Можна також використовувати його для підключення вашого смартфона до Інтернету.

1. Запустіть додаток AL-KO inTOUCH.
2. Створіть обліковий запис, натиснувши «Зареєструватися», або увійдіть до системи за допомогою вже існуючого облікового запису, натиснувши «Вхід в систему». Якщо ви раніше реєструвалися в нашому інтернет-магазині, ви можете використовувати цей обліковий запис.
3. Додайте новий пристрій за допомогою функції «Додати новий пристрій».
4. Виконуйте подальші вказівки.
5. Якщо ваш пристрій підтримує функцію «smart-connect», запустіть асистент «smart-connect» поруч з пристроєм.
6. Виконуйте подальші вказівки.

У разі виникнення несправностей у роботі газонного трактора вам може допомогти дилер

через додаток AL-KO inTOUCH. Для цього ви повинні дозволити дилеру доступ до додатку AL-KO inTOUCH.

І ПРИМІТКА Оновлення для додатку AL-KO inTOUCH здійснюються автоматично через Інтернет (FOTA: Firmwareupdate Over The Air).

2.6.5.2 Дії в «Smart Home»/«Smart Garden» (IFTTT)

За допомогою додатку AL-KO inTOUCH можна активувати до 3 дій IFTTT (IFTTT: If This Then That). На сайті <https://ifttt.com/> ви повинні заздалегідь визначити ці дії (наприклад, керування пристроями в «Smart Home» або «Smart Garden», увімкнення системи поливу, відкриття воріт гаража). Залежно від моделі підписки провайдера дії IFTTT можуть бути безкоштовними або платними.

І ПРИМІТКА Детальну інформацію про IFTTT можна знайти на: <https://alko-garden.de/ifttt-de/>

2.6.6 Опція «Регулювання висоти зрізання з функцією пам'яті» (07)*

* Якщо не входить в комплект постачання, можна дообладнати функцію додатково.

Механізм регулювання висоти зрізання зберігає встановлену висоту зрізання, якщо вам потрібно підняти косильний механізм у транспортне положення, щоб спорожнити травозбірник. Так ви коситимете з тією самою висотою зрізання після спорожнення.

- Використовуйте важіль попереднього вибору (07/1), щоб вибрати висоту зрізання:
 - Рівень 1: попередньо вибрана мінімальна висота зрізання
 - Рівень 6: попередньо вибрана максимальна висота зрізання
- Використовуйте важіль регулювання висоти (07/2), щоб встановити транспортне положення «7=T». Це положення також є максимальною висотою зрізання (не підлягає попередньому вибору).

Попередньо вибрану висоту зрізання від 1 до 6 добре видно з позиції водія у вікні (07/3) важеля попереднього вибору. Використовуйте важіль регулювання висоти, щоб підняти або опустити косильний механізм до попередньо вибраної висоти зрізання.

Процедура регулювання висоти зрізання: див. розділ 6.6.1 "Налаштування висоти зрізання (06, 08)", сторінка 388.

3 ПРАВИЛА ТЕХНІКИ БЕЗПЕКИ

- Дітям та іншим особам, які не ознайомилися з посібником з експлуатації, забороняється використовувати прилад.
- Дотримуйтеся місцевих норм безпеки, які також можуть обмежувати вік оператора.
- Не дозволяйте дітям та підліткам гратися з пристроєм.
- Дозволяється косити лише при денному або сильному штучному освітленні.
- Вивести сторонніх осіб із небезпечної зони.
- Користувач несе відповідальність за завдання шкоди людям чи їхній власності.
- Використовуйте лише оригінальні запчастини та приладдя.
- Ремонт пристрою має виконуватися виробником або його сервісною службою.
- Використовувати навушники.
- Газонний транспорт - це не засіб пересування, на ньому забороняється їздити по дорогах загального користування.
- Не виконуйте скошування під час грози. Пристрій не оснащено захистом від блискавок.
- Не можна брати пасажирів на пристрій.
- Не їдьте по схилах із нахилом понад 10° (18%)
- Не використовуйте трактор і/або аксесуари, прикріплені до нього, під впливом алкоголю, ліків, які перешкоджають вашій здатності реагувати, або наркотиків.
- Завжди косіть впоперек схилу.
- Користуйтеся пристроєм впродовж допустимого часу, встановленого місцевою владою.
- Газонний трактор може привести до серйозних травм через власну вагу. Будьте особливо обережні під час завантаження та розвантаження газонного трактора для транспортування в транспортному засобі або трейлері.
- Цей газонний трактор не дозволено брати на буксир. Використовуйте підходящий транспортний засіб для перевезення за маршрутами громадського транспорту.

- Не використовуйте газонний трактор в закритих приміщеннях або погано провітрюваних зонах (наприклад, в гаражі). Вихлопні гази містять отруйний чадний газ та інші шкідливі речовини.
- Перед кожним використанням:
 - Перевіряйте бічне розвантаження на предмет зносу або пошкодження.
 - Перевіряйте лінію для мульчування на предмет зношування або пошкодження.

4 РОЗПАКУВАННЯ ТА МОНТАЖ ТРАКТОРА

Див. інструкцію з комплекту постачання для розпакування та монтажу трактора.

І ПРИМІТКА Також дотримуйтесь посібника з експлуатації бензинового двигуна, що додається.

⚠ ПОПЕРЕДЖЕННЯ! Небезпека через невірний монтаж! Використання газонного трактора, змонтованого не в повному обсязі, може до пошкодження призвести до серйозних травм і пошкоджень.

- Газонний трактор дозволяється використовувати лише у повністю зібраному стані.
- Виконайте монтаж, описаний в посібнику з монтажу. У разі сумнівів, зверніться до фахівця, щоб дізнатися що монтаж виконано правильно!
- Переконайтеся, що всі запобіжні та захисні елементи наявні й функціонують!

5 ВВЕДЕННЯ В ЕКСПЛУАТАЦІЮ

5.1 Перевірка косильного механізму

Перед використанням слід провести перевірку шляхом візуального огляду на предмет зношування або пошкодження ріжучих інструментів, кріпильних болтів і всього ріжучого блоку. Щоб уникнути розбалансування, зношені або пошкоджені ножі слід замінити.

5.2 Заповнення маслом

Перед першим пуском двигун слід заповнити маслом. Дотримуйтесь посібника виробника двигуна. Також регулярно перевіряйте рівень масла і за потреби поповнюйте його.

5.3 Заповнення паливом

⚠ ПОПЕРЕДЖЕННЯ! Небезпека під час поводження з паливом! Паливо — легкозаймистий матеріал. Заправляйте паливний бак тільки на відкритому повітрі! Не палити! Не заповнювати паливом при працюючому або гарячому двигуні!

Для заправки паливом використовуйте відповідну воронку або заливну трубу, щоб паливо не потрапило на двигун, корпус або землю.

З міркувань безпеки в разі пошкодження слід замінити затвор паливного бака та інші кришки бака.

У разі переливання палива заборонено запустити двигун. Трактор повинен бути вилучений із зони, забрудненої паливом, а пролите паливо необхідно вібрати й втерти ганчіркою з підлоги, двигуна і корпусу.

Уникайте будь-яких спроб запуску до випаровування паливної пари.

Зберігайте паливо тільки в підходящих для цього контейнерах.

Використовуйте неетилований бензин, мін. ROZ 91.

Заповнення бака

1. За потреби з метою безпеки вимкніть двигун і вимкніть ключ запалювання.
2. Дочекайтеся, доки двигун охолоне.
Попередження! Небезпека вибуху через легкозаймисте пальне!
3. Відкрийте капот двигуна / кришку бака, щоб дістатися кришки бака.
4. Відкрийте кришку бака і заповніть бак паливом.
Увага! Уникайте переповнення бака на пальне!
5. Закрийте кришку бака.
6. Закрийте капот двигуна / кришку бака.

5.4 Перевірка тиску в шинах

- Регулярно перевіряйте тиск у шинах.
- Зчитайте необхідний тиск повітря з шин (рекомендоване значення — 1 бар).

І ПРИМІТКА 1 фунт/кв. дюйм = 0,07 бар.

За допомогою наявного в продажі ножного повітряного насоса можна контролювати тиск у шинах і докачати їх повітрям.

5.5 Регулювання висоти підлокітників* (09)

*: Вибір

1. Складіть підлокітники (09/1) вгору щонайменше на 10° (09/а).
Примітка: Гайку з накаткою найкраще видно, коли підлокітник повністю складено.
2. Повертайте гайку з накаткою (09/2) на кожному підлокітнику у напрямку стрілки (09/б), доки не буде встановлено потрібну висоту:
 - +: підняття підлокітника.
 - -: опускання підлокітника.
3. Знову складіть підлокітники вниз.

5.6 Перевірка запобіжних елементів

Запобіжні пристрої слід перевіряти перед кожним запуском газонного трактора.

⚠ ПОПЕРЕДЖЕННЯ! **Небезпека під час перевірки запобіжних елементів!** Запобіжні елементи дозволено приводити в дію тільки з сидіння водія й тільки якщо поруч немає інших людей або тварин!

Виконуйте всі перевірки на рівній поверхні, щоб уникнути небажаного зрушення з місця газонного трактора.

5.6.1 Перевірка перемикача гальмівного контакту

Перемикач гальмівного контакту запобігає запуску двигуна, якщо гальмо не задіяно.

1. Двигун вимкнено.
2. Сядьте на сидіння водія.
3. Відпустіть стоянкове гальмо, натиснувши на педаль гальма (04/1).
4. Спробуйте запустити двигун (переведіть ключ запалювання у положення III).

ⓘ ПРИМІТКА Двигун не заборонено запустити!

5.6.2 Перевірка перемикача контактів косильного механізму

Перемикач контактів косильного механізму забезпечує неможливість запустити двигун під час активації косильного механізму.

1. Двигун вимкнено.
2. Сядьте на сидіння водія.
3. Натисніть на педаль гальма (04/1) і натисніть стоянчне гальмо (04/2).

4. Увімкніть косильний механізм (02/5, положення 1).
5. Спробуйте запустити двигун (переведіть ключ запалювання у положення III).

ⓘ ПРИМІТКА Двигун не заборонено запустити!

5.6.3 Перевірка перемикача контактів сидіння

Перемикач контактів сидіння забезпечує вимкнення двигуна, щойно людина залишає сидіння водія при включеному косильному механізмі.

1. Сядьте на сидіння водія.
2. Натисніть на педаль гальма (04/1) і натисніть стоянчне гальмо (04/2).
3. Запустіть двигун і залиште працювати за максимальної частоти обертання.
4. Увімкніть косильний механізм (02/5, положення 1).
5. Звільніть сидіння, встаючи (не опускаючись!).

ⓘ ПРИМІТКА Двигун повинен вимкнутися!

6 ЕКСПЛУАТАЦІЯ ТРАКТОРА

⚠ ПОПЕРЕДЖЕННЯ! **Небезпеки внаслідок недостатнього знання про газонний трактор!** Уважно прочитайте інструкцію, перш ніж почати! Дотримуйтеся всіх правил техніки безпеки! Правильно виконайте всі монтажні роботи і всі роботи з введення в експлуатацію. Якщо ви сумніваєтеся, зверніться до виробника!

6.1 Основні підготовчі заходи

- Завжди носіть міцне взуття і довгі штани під час скошування. У жодному разі не виконуйте скошування босоніж або в сандалях.
- Повністю перевірте місцевість, де буде використовуватися газонний трактор. Приберіть камені, палиці, дроти, кістки та інші сторонні предмети, які може бути захоплено та викинуто. Також стежте за сторонніми предметами під час скошування.
- Виконайте всі описані роботи з введення в експлуатацію. Це, зокрема, стосується перевірки запобіжних елементів.
- Використовуйте зчпний пристрій для зняття навантажень! Не перевищуйте навантаження.

- Транспортування предметів на газонному тракторі заборонено!

6.2 Використання приладдя

⚠ ПОПЕРЕДЖЕННЯ! Небезпека внаслідок неправильного приладдя або його неправильного використання! Завжди використовуйте тільки оригінальне приладдя виробника трактора! Дотримуйтеся правил з використання у посібнику з експлуатації з комплекту постачання!

Використання недозволеного приладдя або його неправильне використання можуть спричинити серйозну небезпеку для оператора і третіх осіб. Газонний трактор може бути перевантажений. Це може привести до серйозних аварій.

6.3 Штовхання газонного трактора (10, 11)

⚠ ОБЕРЕЖНО! Небезпека під час переміщення по схилах! Переміщайте газонний трактор тільки по горизонтальній поверхні! На схилах газонний трактор може безконтрольно скотитися по похилій поверхні.

У разі сервоприводу з ножним гідростатом

Важіль обходу (10/1) знаходиться на задній правій колісній ніші.

Розблокування обходу коробки передач типу ТЗ:

1. Витягніть важіль обходу (10/1) і опустіть вниз (11).
2. Відпустіть гальмо.
 - ⇒ Тепер можна перемістити газонний трактор.

Розблокування обходу коробки передач типу G700:

1. Натисніть на важіль обходу (10/1) і опустіть вниз (11).
2. Відпустіть гальмо.
 - ⇒ Тепер можна перемістити газонний трактор.

6.4 Запуск і зупинка двигуна

Запуск двигуна

1. Сядьте на сидіння водія.
2. Натисніть на педаль гальма (04/1) до упору ліворуч і заблокуйте його за допомогою тримача (04/2).
3. Переконайтеся в тому, що косильний механізм НЕ ввімкнено. Перевірте положення

тумблерного перемикача (02/5, положення 0).

4. Поверніть регулятор (02/2) частоти обертання двигуна вгору до упору. Залежно від варіанту обладнання тут знаходиться знак дроселя. Якщо його немає, натисніть окрему кнопку дроселя (02/1).
5. Вставте ключ запалювання в замок запалювання (02/4).
6. Перемістіть ключ запалювання в положення III і утримуйте його там, доки двигун не буде запущено.

Примітка: Щоб зберегти стартерний акумулятор, спроби запуску не повинні перевищувати 5 секунд.
7. Відпустіть ключ запалювання, і він автоматично перейде в положення II.
8. Поверніть регулятор (02/2) частоти обертання двигуна в робоче положення. Для варіанту обладнання з кнопкою дроселя натисніть її знову (02/1).

Зупиніть двигун.

1. Вимкніть косильний механізм (02/5).
2. Переведіть регулятор (02/2) частоти обертання двигуна в режим малого ходу.
3. Натисніть на педаль гальма (04/1) і заблокуйте його за допомогою тримача (04/2).
4. Поверніть ключ запалювання (02/4) в положення 0.
5. Вийміть ключ запалювання.

⚠ ПОПЕРЕДЖЕННЯ! Небезпека через гарячий двигун! Стежте за тим, щоб під час вимкнення транспортного засобу гарячі деталі двигуна (наприклад, глушник) не могли спричинити запалювання найближчих предметів або матеріалів!

6.5 Водіння трактора

⚠ ПОПЕРЕДЖЕННЯ! Небезпека через невідповідну швидкість! На початку їдьте повільно, щоб звикнути до водіння і гальмування трактора! Перед будь-якою зміною напрямку руху знижуйте швидкість так, щоб водій міг у будь-який час контролювати газонний трактор, а також міг запобігти його перекиданню!

Трактор приводиться в рух за допомогою коробкою передач із ножним гідростатом.

6.5.1 Приготуйтеся до руху за температури нижче 10 ° C

І ПРИМІТКА Також дотримуйтесь посібника з експлуатації бензинового двигуна, що додається.

1. Переконайтеся в тому, що косильний механізм НЕ ввімкнено. Перевірте положення тумблерного перемикача (02/5, положення 0).
2. Запустіть двигун і дайте двигуну прогрітись протягом приблизно 30 секунд, щоб оптимізувати в'язкість редукторного масла. Після цього можна їздити на тракторі. Косильний механізм не можна вмикати, доки двигун не буде працювати протягом декількох хвилин.

6.5.2 Водіння з коробкою передач з нижнім гідростатом

1. Натисніть на педаль гальма (04/1) і заблокуйте його за допомогою тримача (04/2).
2. Установіть на косильному механізмі максимальну висоту положення «7=T» (= положення для транспортування, див. розділ 6.6.1 "Налаштування висоти зрізання (06, 08)", сторінка 388).
3. Запустіть двигун.
4. Активуйте гальмо (04/1).
5. Повільно натискайте педаль, щоб вибрати необхідний напрямок руху:
 - Вперед: Педаль (03/2)
 - Назад: Педаль (03/1)
6. Що сильніше ви натиснете на педалі, то швидше трактор почне рухатися в вибраному напрямку.
7. Щоб зупинитися, відпустіть педаль і натисніть педаль гальма (04/1).

І ПРИМІТКА Завжди використовуйте тримач, коли залишаєте трактор, при натиснутій педалі гальма, щоб запобігти скошуванню трактора!

6.5.3 Водіння з круїз-контролем

І ПРИМІТКА Круїз-контроль можна вмикати лише під час руху вперед. При застосуванні гальма круїз-контроль автоматично вимикається.

Увімкнення/вимкнення круїз-контролю:

- Поверніть важіль (02/3) вгору.
Круїз-контроль вклучиться.

- Поверніть важіль (02/3) вниз.
Круїз-контроль вимкнеться.

6.5.4 Водіння і скошування на схилах

⚠ ПОПЕРЕДЖЕННЯ! **Небезпека через помилки під час водіння на схилах!** Будьте особливо обережними під час водіння на схилах! Немає «безпечних» схилів. Дотримуйтесь наведених нижче правил техніки безпеки! Коли колеса прокручуються або якщо трактор застряг під час підйому на схил, від'єднайте косильний механізм і навісне обладнання. Після цього повільно з'їдьте вниз прямо по схилу!

- Не їздіть на схилах із нахилом понад 10 ° (18%). Приклад: це відповідає перепаду висоти від 18 см до 1 м.
- Не їздіть у зворотному напрямку.
- Не гальмуйте у зворотному напрямку.
- Не перевищуйте швидкість водіння.
- Завжди їздіть поперек схилу.
- Не розганяйтеся.
- Не керуйте трактором у зворотному напрямку.

6.6 Скошування на газонному тракторі

Для підтримки чіткого результату скошування швидкість водіння слід регулювати з урахуванням масштабу скошування. Для скошування виберіть максимум 2/3 швидкості водіння, натискаючи на педаль. Максимальна частота обертання газонного трактора призначена виключно для керування трактором без увімкненого косильного механізму.

У звичайних випадках висота зрізання становить 4-5 см. Це відповідає другому або третьому положенню регулювання висоти. У разі вологою і мокрої трави виконуйте скошування на великій висоті зрізання.

У разі дуже високої трави рекомендуємо виконувати скошування у два підходи. Під час першого підходу встановіть максимальну висоту зрізання на косильному механізмі. Під час другого підходу можна відрегулювати необхідну висоту.

6.6.1 Налаштування висоти зрізання (06, 08)

Косильний механізм трактора можна відрегулювати за декількома рівнями висоти за допомогою важеля регулювання висоти (06/1), що знаходиться праворуч від сидіння водія.

1. Перемістіть важіль регулювання висоти (06/1) в потрібному напрямку:
 - вниз (06/a): для низької висоти зрізання.
 - вгору (06/b): для високої висоти зрізання.

Вибір: регулювання висоти зрізання з функцією пам'яті (08)

1. Перемістіть важіль регулювання висоти (08/1) у транспортне положення «7=Т» (08/a) і натисніть на нього назовні (08/b), щоб зафіксувати його.
2. Перемістіть важіль попереднього вибору (08/2) до потрібної висоти зрізання (08/c). Висота зрізання відображається у вікні (08/3) важеля попереднього вибору (від 1 до 6).
3. Перемістіть важіль регулювання висоти всередину (08/d) і штовхайте його вперед, доки він не зупиниться на встановленій висоті зрізання (08/e).

І ПРИМІТКА Транспортне положення «7=Т» — максимальна висота зрізання. Його не можна вибрати за допомогою важеля попереднього вибору.

Увімкнення косильного механізму

Електричне з'єднання: В області панелі приладів знаходиться перемикач (02/5). За його допомогою ввімкніть косильний механізм (положення 1).

6.6.2 Увімкнення косильного механізму

І ПРИМІТКА Косильний механізм можна вперше ввімкнути, коли двигун уже прогрівается впродовж однієї хвилини! Під час увімкнення косильного механізму газонний трактор не повинен стояти у високій траві.

1. Запустіть двигун.
2. Поверніть регулятор (02/2) частоти обертання двигуна в робоче положення.
3. Установіть на косильному механізмі максимальну висоту положення «7=Т» (= положення для транспортування), див. *розділ 6.6.1 "Налаштування висоти зрізання (06, 08)", сторінка 388*.
4. Увімкніть косильний механізм за допомогою тумблерного перемикача (02/5, положення 1).
5. Установіть потрібну висоту зрізання.
6. Почніть рух на газонному тракторі.

6.6.3 Робота в режимі скошування в зворотному напрямку

І ПРИМІТКА Якщо натиснути тільки педаль коробки передач, косильний механізм вимкнеться.

1. Натисніть кнопку зворотного скошування (02/6) і утримуйте педаль (03/1) для зворотного ходу протягом приблизно 5 с.

⚠ ПОПЕРЕДЖЕННЯ! Небезпека аварії при під час зворотного скошування! Спостерігайте за заднім середовищем під час зворотного скошування! Виконуйте зворотне скошування лише якщо це необхідно!

6.6.4 Вимкнення косильного механізму

⚠ ПОПЕРЕДЖЕННЯ! Небезпека через ніж, що рухається! Ніж, що обертається або рухається, може призвести до порізів руки і ноги! Тому тримайте руки та ноги якомога далі від ріжучого інструменту!

1. Увімкніть косильний механізм за допомогою тумблерного перемикача (02/5, положення 0).

Косильний механізм можна вимкнути як під час зупинки, так і під час їзди газонного трактора.

⚠ ПОПЕРЕДЖЕННЯ! Небезпека травм через викидання сторонніх предметів з пристрою! Під час пересікання поверхні з ґравію та щебеню предмети можуть потрапляти в працюючий косильний механізм, а потім викидатися.

- Завжди вимикайте косильний механізм, якщо хочете змінити поверхні, наприклад, на газони.

6.6.5 Мульчування (12, 13)

Для оптимального мульчування траву необхідно зрізати регулярно (приблизно 1-2 рази на тиждень). При цьому зрізуйте траву на 1/3 від її висоти (наприклад, за висоти трави 6 см зрізуйте 2 см). Це забезпечить чисту переробку зрізаної трави в газоні.

Набір інструментів для мульчування входить у комплект постачання:

- Виконання 110 см: лінію для мульчування встановлено на косильному механізмі ліворуч.
- Виконання 95 см: лінію для мульчування включено.

Заміна бічного розвантаження для режиму мульчування (12)

⚠ ПОПЕРЕДЖЕННЯ! Небезпеки, спричинені неповним або пошкодженим захистом косильного механізму. Газонний трактор дозволено використовувати тільки якщо встановлено відкидний патрубков для бічного розвантаження або лінію для мульчування для режиму мульчування. Якщо обидва запобіжні пристрої не встановлено, використання заборонено, оскільки існує небезпека потрапляння на ножі косильного механізму. Пошкоджений запобіжний пристрій необхідно негайно замінити на оригінальну запасну частину.

⚠ ПОПЕРЕДЖЕННЯ! Небезпека під час заміни захисту косильного механізму. Газонний трактор можна встановити тільки після вимкнення двигуна і виймання ключа запалювання.

Щоб перемкнути режим бічного розвантаження у режим мульчування, виконайте такі кроки:

1. Вимкніть двигун.
2. Вийміть ключ запалювання і захистіть його від злому.
3. Підніміть шахту (12/1) для бічного розвантаження (12/a).
4. Встановіть лінію для мульчування (12/2) на косильний механізм (12/b).
5. Заблокуйте лінію для мульчування за допомогою затискача (12/3, 12/c).
6. Перевірте правильність місця розташування лінії для мульчування (12/2).

Для версії з шириною зрізу 110 см (13)

Зняття лінії для мульчування:

1. ослабте затискач (13/1) лінії для мульчування (13/2).
2. витягніть лінію для мульчування з фіксувального пристрою (13/3).

6.6.6 Інтервали скошування трави

Враховуйте, що залежно від сезону трава росте з різною швидкістю. На початку весни рекомендуємо скошувати траву частіше.

Скошуйте рідше в міру того, як трава уповільнює ріст протягом року.

Якщо траву довго не скошували, спочатку встановіть більшу висоту скошування, а через два дні повторіть скошування на меншій висоті.

6.6.7 Скошування високої трави

Скошуйте траву на більшій висоті скошування, якщо траву не скошували довше, ніж зазвичай, або якщо вона занадто мокра. Потім повторіть скошування на меншій, нормальній висоті.

6.6.8 Обслуговування ножа

Протягом всього сезону скошування трави підтримуйте ніж в гострому стані, щоб уникнути відриву і розриву стебел. Відірвані стебла стають коричневими по краях. Це погіршує ріст трави і вона стає більш схильною до хвороб.

- Перевіряйте гостроту ножа і наявність на ньому ознак зношування або пошкодження після кожного використання! За потреби зверніться в сервісну майстерню.
- Замінійте ніж тільки на оригінальний змінний ніж.

7 ОЧИЩЕННЯ ГАЗОННОГО ТРАКТОРА

Для оптимальної роботи та тривалого терміну служби газонний трактор слід регулярно очищати.

Після кожної експлуатації очищайте газонний трактор від налиплиго бруду.

Для чищення бажано використовувати стиснене повітря та щітку. Використання струменя води для очищення під високим тиском або садового шланга може привести до пошкодження електричної системи або підшипників.

Переконайтеся в тому, що двигун, коробка передач і поворотні ролики, а також повна електрична система не вступають в контакт із водою.

⚠ ПОПЕРЕДЖЕННЯ! **Небезпеки під час очищення!** Дотримуйтеся таких правил під час кожного очищення:

- З метою безпеки вимкніть двигун і вийміть ключ запалювання.
- Вийміть наконечник свічки запалювання.
- Для очищення видалені захисні пристрої потрібно встановити знову.
- **НЕБЕЗПЕКА ОТРИМАННЯ ОПІКУ:** Починайте очищати газонний трактор, коли він охолоне. Двигун, коробка передач і глушник можуть бути дуже гарячими!
- **НЕБЕЗПЕКА ПОРІЗІВ:** Остерігайтеся гострого ножа під час роботи з ріжучими інструментами. У разі тракторів із кількома косильними механізмами переміщення одного різального інструменту може привести до переміщення інших!

7.1 Очищення корпусу, двигуна і коробки передач

УВАГА! **Пошкодження електричної системи внаслідок потраплення води!** Для чищення бажано використовувати стиснене повітря та щітку.

Не обприскуйте двигун і всі місця встановлення підшипників (колеса, коробки передач, тримачі ножів) водою і не використовуйте пристрої для очищення під високим тиском.

Потраплення води в систему запалювання, карбюратор і повітряний фільтр може привести до несправностей. Вода в місцях встановлення підшипників може привести до втрати мастила, а отже, до руйнування підшипників. Щоб видалити бруд і сміття, використовуйте ганчірку, мітлу, довгий пензель або аналогічні пристосування.

8 ПРОФІЛАКТИЧНЕ ОБСЛУГОВУВАННЯ

⚠ ПОПЕРЕДЖЕННЯ! **Небезпеки під час профілактичного обслуговування!** Дотримуйтеся таких правил під час кожного профілактичного обслуговування:

- З метою безпеки вимкніть двигун і вийміть ключ запалювання.
- Вийміть наконечник свічки запалювання.
- Для профілактичного обслуговування видалені захисні пристрої потрібно встановити знову.
- **НЕБЕЗПЕКА ОТРИМАННЯ ОПІКУ:** Починайте виконувати роботи з газонним трактором, коли він охолоне. Двигун, коробка передач і глушник можуть бути дуже гарячими!
- **НЕБЕЗПЕКА ПОРІЗІВ:** Остерігайтеся гострого ножа під час роботи з ріжучими інструментами. У разі тракторів із кількома косильними механізмами переміщення одного різального інструменту може привести до переміщення інших різальних інструментів.
- Під час заміни деталей можна використовувати тільки оригінальні запасні частини.
- У разі сумнівів завжди звертайтеся в спеціалізовану майстерню або до виробника.

8.1 Графік технічного обслуговування

Наведені нижче роботи користувач може виконувати самостійно. Всі інші роботи з технічного обслуговування, обслуговування і ремонту повинні здійснюватися в авторизованому сервісному центрі.

📌 ПРИМІТКА У разі сильного навантаження та за високих температур інтервали обслуговування можуть знадобитися коротші інтервали обслуговування, ніж зазначені в, нижче.

Зверніть увагу на рекомендоване щорічне змащування відповідно до плану змащування.

Операція	Перед кожним використанням	Після кожного використання	Через перших 5 годин	Кожні 25 годин роботи	Кожні 50 годин роботи	Перед кожним зберіганням
Перевірка рівня моторної оливи ^{*)}	X					
Заміна моторної оливи ^{*)}			X			X

Операція	Перед кожним використанням	Після кожного використання	Через перших 5 годин	Кожні 25 годин роботи	Кожні 50 годин роботи	Перед кожним зберіганням
Очищення повітряного фільтра)*				X		
Заміна повітряного фільтра)*					X	
Перевірка свічки запалювання)*					X	
Перевірка гальма (під час перевірки гальмування на прямій ділянці)	X					
Перевірка тиску повітря в шинах	X					
Перевірка косильного ножа	X					
Перевірка наявності незакріплених деталей	X					X
Перевірка клинового ремня (візуальний огляд)				X		
Очищення газонного трактора		X				
Очищення вентиляційної решітки на двигуні)*	X					
Очищення коробки передач від залишків трави		X		X		

) * див. посібник з експлуатації виробника двигуна

8.2 План змащування

Для забезпечення легкості ходу рухомих деталей рекомендуємо змащувати наведені нижче місця принаймні раз на рік.

Очищайте всі місця змащення ганчіркою перед змащуванням або розпиленням. Не використовуйте воду, щоб запобігти корозії.

Точки змащування:

- Змастіть пресмаслянку на важелі осі праворуч і ліворуч (16) багатощільним мастилом.
- Обприскайте місце передньої осі на рамці (16/1) інсектицидним маслом.
- Змастіть зубчатий сегмент і керуючу шестерню на приводі керування (17) багатощільним мастилом.

- Змастіть роликівий підшипник і маточину на передній і задній осях (18 / 15) багатощільним мастилом.

І ПРИМІТКА Передні і задні колеса слід зняти, щоб змастити осі та підшипники.

- Поворотні та опорні точки: Заміщування всіх рухомих поворотних і опорних точок.

8.3 Заміна коліс

Виконайте заміну коліс тільки на рівній і твердій поверхні.

1. З метою безпеки вимкніть газонний трактор і вийміть ключ запалювання.
2. Натисніть на педаль гальма (04/1) до клацання і заблокуйте його за допомогою тримача (04/2).
3. Зафіксуйте газонний трактор від скочування за допомогою підкладних клинів. Встановіть клини на бік, який не піднімається.

4. Підніміть газонний трактор за допомогою відповідного підйомника (наприклад, домкрата паралелограмного типу) на бік, на якому потрібна заміна колеса. Піднімайте трактор, доки замінене колесо не буде вільно обертатися.
Увага! Небезпека пошкодження обладнання.
Стежте за тим, щоб не деформувати елементи трактора під час підйому. Використовуйте спуско-підйомні інструменти тільки на міцних металевих деталях.
5. Закріпіть газонний трактор за рухомі деталі ходової частини за допомогою стійкої підставки (наприклад, бруса), щоб він не послабився під час зісковзування і перекидання підйомного механізму.
6. Зніміть захисну кришку (14/1).
7. Закрутіть стопорний болт (14/2) за допомогою викрутки. Стежте за тим, щоб не загубити його.
8. Зніміть шайбу (14/3).
9. Зніміть колесо з осі.
Примітка: *Не загубіть шпонки під час зняття задніх коліс з осі!*
10. Перед повторним складанням очистьте вісь і отвір в колесі, а також змастіть багатощільним мастилом.
11. Надягніть колесо на вісь.
Примітка: *Під час надягання задніх коліс гайки шпонок і задні колеса повинні розміщуватися один під одним, щоб шпонку можна було легко вставити.*
12. Надягніть шайбу на вісь.
13. Вставте стопорний болт у гайку на осі. Якщо ви використовуєте щипці, стежте за тим, щоб не пошкодити вісь.
14. Надягніть захисну кришку на вісь.
15. Зніміть захисну підкладку й обережно опустіть трактор на землю за допомогою підйомника.

8.4 Стартерний акумулятор

Зарядний пристрій для стартерного акумулятора не входить в комплект постачання газонного трактора.

Точну назву акумулятора див. на акумуляторному відсіку. Стартерний акумулятор знаходиться під капотом двигуна.

Зазвичай стартерний акумулятор заряджають на заводі.

Правила техніки безпеки

⚠ ПОПЕРЕДЖЕННЯ! Небезпека через неправильне поводження зі стартовим акумулятором! Щоб уникнути небезпек, які можуть виникнути через неправильне поводження з акумулятором, дотримуйтеся наведених нижче пунктів!

- Стартерний акумулятор заборонено зберігати в безпосередній близькості від відкритого вогню, спалювати або розміщувати на обігрівачах. Небезпека вибуху неминуча.
- Зберігайте стартерний акумулятор у прохолодному, сухому приміщенні (за температури 10-15 ° C) в зимовий час. Під час зберігання слід уникати температури нижче точки замерзання.
- Не залишайте стартерний акумулятор незарядженим протягом тривалого часу. Якщо стартерний акумулятор не використовували протягом тривалого часу, його слід зарядити, використовуючи підходящий зарядний пристрій.
- Заборонено руйнувати стартерний акумулятор. Електроліт (сірчана кислота) викликає опіки в разі контакту зі шкірою і одягом — негайно промийте великою кількістю води.
- Підтримуйте чистоту стартерного акумулятора. Витирайте його лише сухою ганчіркою. Не користуйтеся водою, бензином, розчинником або аналогічними засобами!
- Підтримуйте чистоту полюсів з'єднання і змащуйте їх мастилом.
- Не замикайте полюси з'єднання накоротко.

Заряджання стартерного акумулятора

Заряджання потрібне в таких випадках:

- Перед зберіганням на зимовий час.
- У разі більш тривалого терміну служби пристрою (понад 3 місяці).

⚠ ПОПЕРЕДЖЕННЯ! Небезпека через неправильне заряджання стартерного акумулятора! Струм заряджання зарядного пристрою не повинен перевищувати 5 А, а напруга заряджання може бути макс. 14,4 В відповідно. Небезпека вибуху стартерного акумулятора в разі підвищення напруги заряджання! Під час роботи з акумулятором завжди виймайте ключ запалювання.

Рекомендуємо заряджати герметичний стартерний акумулятор, що не потребує обслуговування.

вування, за допомогою спеціального зарядного пристрою (який можна замовити у дилера). Перед зарядженням стартерного акумулятора слід переглянути посібник із експлуатації виробника зарядного пристрою.

⚠ ОБЕРЕЖНО! Небезпека короткого замикання! Щоб уникнути короткого замикання, завжди від'єднуйте негативний кабель (-) від акумулятора першим і під'єднати його першим! Під час роботи з акумулятором завжди виймайте ключ запалювання!

1. Вийміть ключ запалювання (02/4).
2. Відкрийте капот двигуна.
3. Під'єднайте клеми зарядного пристрою до полюсів з'єднання акумулятора.

ℹ ПРИМІТКА Дотримуйтеся полярності:

- Червона клема = позитивний полюс (+)
- Чорна клема = негативний полюс (-)

4. Підключіть зарядний пристрій до блоку живлення і увімкніть його.

8.5 Демонтаж косильного механізму

Для використання трактора в зимовому режимі роботи й заміни клинового ременя необхідно демонтувати косильний механізм.

1. Поверніть рульове колесо ліворуч до упору (19).
2. Відпустіть гвинт з циліндричною головкою (20) тримача вала на 5 - 6 оборотів.
3. Опустіть косильний механізм в найнижче положення «1» та зафіксуйте (21), див. розділ 6.6.1 "Налаштування висоти зрізання (06, 08)", сторінка 388.
4. Зніміть пружину розтягування з косильного механізму (22).
5. Знову встановіть косильний механізм до упору вгору (23).
6. Зніміть канал клинового ременя (24).
7. Зніміть клиновий ремінь із двигуна (25).
8. Опустіть косильний механізм назад до найнижчого положення «1» та зафіксуйте (26), див. розділ 6.6.1 "Налаштування висоти зрізання (06, 08)", сторінка 388.
9. Видаліть 4 запобіжних штирі (27) з затискачів косильного механізму.
10. Зніміть затискачі з болтів (27).
11. Установіть важіль регулювання висоти у найвище положення «7=T» (=транспортне

положення) та зафіксуйте (28), див. розділ 6.6.1 "Налаштування висоти зрізання (06, 08)", сторінка 388.

8.6 Заміна клинового ременя

Для заміни клинових ременів зверніться в авторизовану спеціалізовану майстерню.

9 ТРАНСПОРТУВАННЯ

Під час транспортування газонного трактора за допомогою транспортних засобів (наприклад, причепа легкового автомобіля) косильний механізм повинен бути встановлений для полегшення його навішування.

Під час транспортування слід дотримуватися достатнього корисного навантаження транспортного засобу і належної безпеки газонного трактора.

10 ЗБЕРІГАННЯ

Газонний трактор слід захищати від атмосферних впливів, особливо від вологи, опадів і тривалого впливу прямих сонячних променів.

У жодному разі не зберігайте газонний трактор із паливом в баку всередині приміщень, де випари палива можуть контактувати з відкритим вогнем або іскрами. Зберігайте газонний трактор тільки в приміщеннях, придатних для стоянки автотранспорту.

Не зберігайте газонний трактор на тривалий час, як-от зимівля, з повним паливним баком. Паливо може випаровуватися.

Перед тривалим зберіганням зливайте паливо з паливного бака і карбюратора, щоб уникнути відкладення в паливній системі, а отже проблем із запуском. Для цього зверніться в спеціалізовану майстерню.

11 УСУНЕННЯ НЕСПРАВНОСТЕЙ

⚠ ОБЕРЕЖНО! Небезпека травмування. Рухомі деталі та деталі з гострими краями можуть призвести до травм.

- Завжди носіть захисні рукавиці під час технічного і сервісного обслуговування та очищення!

ℹ ПРИМІТКА У разі виникнення пошкоджень, які не зазначені в цій таблиці, або пошкоджень, з якими користувач не може впоратися сам, слід звернутися до нашої служби підтримки.

Несправність	Причина	Усунення
Двигун не заводиться.	Нестача палива.	Заповніть бак; перевірте дренаж бака; перевірте паливний фільтр.
	Погане, забруднене, старе паливо в баку.	Завжди використовуйте свіже паливо з чистих баків; очистьте карбюратор (спеціалізована майстерня).
	Повітряний фільтр забруднений.	Очистьте повітряний фільтр (див. посібник з експлуатації виробника двигуна).
	Запальна іскра відсутня.	Очистьте свічку запалювання і за потреби замініть, перевірте дріт запалювання, перевірте систему запалювання (спеціалізована майстерня).
	Забгато палива в камері згоряння двигуна через багаторазові спроби запуску.	Відкрутіть і висушіть свічку запалювання.
Кабель стартера не працює.	Розряджений стартерний акумулятор або низький заряд стартерного акумулятора.	Зарядіть стартерний акумулятор.
	Вимикач з блокуванням на сидінні водія не працює.	Займіть правильне положення на сидінні водія; вимикач несправний.
	Вимикач з блокуванням на педалі гальма не працюють.	Натисніть на педаль гальма.
	Косильний механізм увімкнуто.	Вимкніть косильний механізм.
	Запобіжник на кабелі (+) стартерного акумулятора.	Перевірте запобіжник, за потреби замініть його.
Потужність двигуна знижується.	Занадто висока або волога трава.	Відрегулюйте висоту зрізання; звільніть місце для косильного механізму, виконавши короткий зворотний хід.
	Повітряний фільтр забруднений.	Очистьте повітряний фільтр (див. посібник з експлуатації виробника двигуна).
	Невідповідність карбюратора.	Перевірте налаштування (спеціалізована майстерня).
	Ніж сильно зношений.	Замініть ніж (спеціалізована майстерня).
	Занадто висока швидкість водіння.	Знизьте швидкість водіння.
Газонний трактор сильно вібрує.	Косильний механізм пошкоджено.	Перевірте косильний механізм (спеціалізована майстерня).
Газонний трактор не їде.	З гідростатичним приводом: немає ходового приводу.	Переведіть важіль обходу (див. розділ 6.3 "Штовхання газонного трактора (10, 11)", сторінка 387).

Несправність	Причина	Усунення
Неакуратне різання.	Ніж зношений, затуплений.	Замініть або заточіть ніж. Збалансуйте перезаточуваний ніж (спеціалізована майстерня)!
	Неправильна висота зрізання.	Відрегулюйте висоту зрізання.
	Занадто висока частота обертання двигуна.	Встановіть максимальну частоту обертання двигуна.
	Занадто висока швидкість водіння.	Зменште швидкість водіння.
	Перепад тиску повітря в шинах.	Накачайте шини, щоб виправити тиск повітря. Зніміть показання правильного тиску повітря в шині.
Ходовий привід, гальмо, зчеплення і косильний механізм.		Віддавайте на перевірку виключно в сервісну майстерню!

12 СЕРВІСНЕ ОБСЛУГОВУВАННЯ

Якщо у вас є питання щодо гарантії, ремонту або запасних частин, зверніться в найближчий сервісний центр AL-KO. Адресу можна знайти в Інтернеті за посиланням:

www.alko-garden.com/service-contacts

Більш детальна інформація про запчастини доступна за посиланням:

www.alko-garden.com/spareparts

14 ГАРАНТІЯ

До закінчення строку давності реклаमाцій, установленого за законом, виробник усуває можливі дефекти матеріалу чи виробничий брак шляхом ремонту або заміни (на свій вибір). Строк давності визначається законодавством країни, у якій прилад було куплено.

Гарантія зберігається лише за таких умов:

- Дотримуйтеся цього посібника з експлуатації
- Використання приладу за призначенням
- Використання оригінальних запчастин

Гарантія анулюється за таких умов:

- Самовільний ремонт
- Самовільна зміна технічних характеристик
- Використання не за призначенням

Гарантія не поширюється на:

- Пошкодження лакофарбового покриття, спричинене звичайним зношуванням
- частини, що зношуються, позначені у відомості запасних частин рамкою; xxxxxx (x)
- Двигуни внутрішнього згоряння (діє гарантія виробника двигуна)

Відлік гарантійного терміну розпочинається з дати придбання виробу першим кінцевим споживачем. Дата придбання вказана в чеку. У разі виникнення гарантійного випадку зверніться з цією заявою та оригіналом квитанції, що підтверджує покупку, до свого дилера або в найближчу авторизовану сервісну службу. Це гарантійне зобов'язання не змінює встановлені законом претензії покупця до продавця.

ΜΕΤΑΦΡΑΣΗ ΤΩΝ ΓΝΗΣΙΩΝ ΟΔΗΓΙΩΝ ΧΡΗΣΗΣ

Πίνακας περιεχομένων



1	Σχετικά με τις παρούσες οδηγίες χρήσης	398	5	Λειτουργία του τρακτέρ	404
1.1	Σύμβολα στη σελίδα τίτλου	398	6.1	Θεμελιώδη μέτρα προετοιμασίας	404
1.2	Διευκρινίσεις σημάτων και λέξεις σηματοδοσίας	398	6.2	Χρήση αξεσουάρ	405
2	Περιγραφή προϊόντος	398	6.3	Σπρώξιμο χλοοκοπτικού τρακτέρ (10, 11)	405
2.1	Ενδεικτική χρήση	398	6.4	Εκκίνηση και σβήσιμο κινητήρα	405
2.2	Πιθανή εσφαλμένη χρήση	399	6.5	Πορεία με το τρακτέρ	406
2.3	Σύμβολα στο μηχάνημα	399	6.5.1	Προετοιμασία πορείας σε θερμοκρασίες κάτω από τους 10 °C	406
2.4	Διατάξεις ασφαλείας και προστασίας	399	6.5.2	Πορεία με ποδο-υδροστατικό μηχανισμό μετάδοσης κίνησης	406
2.5	Συνοπτική παρουσίαση προϊόντος (01)	399	6.5.3	Πορεία με αυτόματο πιλότο	406
2.6	Χειριστήρια	400	6.5.4	Πορεία και χλοοκοπή σε πρηνή	406
2.6.1	Στάνταρ πίνακας οργάνων (02)	400	6.6	Χλοοκοπή με το χλοοκοπτικό τρακτέρ	406
2.6.2	Χειρισμός μηχανισμού μετάδοσης κίνησης (ταχύτητα πορείας) (03)	400	6.6.1	Ρύθμιση ύψους κοπής (06, 08)	407
2.6.3	Πεντάλ φρένου (04)	400	6.6.2	Σύζευξη του μηχανισμού κοπής	407
2.6.4	Ποδο-υδροστατικός μηχανισμός μετάδοσης κίνησης (03, 04)	401	6.6.3	Λειτουργία χλοοκοπής στην οπισθοπορεία	407
2.6.5	Προαιρετικός εξοπλισμός "smart Cockpit" (05)*	401	6.6.4	Απενεργοποίηση του μηχανισμού κοπής	407
2.6.6	Επιλογή "Ρύθμιση ύψους κοπής με λειτουργία Memory" (07)*	402	6.6.5	Άλεσμα (12, 13)	408
3	Υποδείξεις ασφαλείας	402	6.6.6	Διάστημα χλοοκοπής	408
4	Αποσυσκευασία και συναρμολόγηση τρακτέρ	403	6.6.7	Κοπή ψηλού γρασιδιού	408
5	Θέση σε λειτουργία	403	6.6.8	Αναμονή των μαχαιριών κοπής	408
5.1	Έλεγχος μηχανισμού κοπής	403	7	Καθαρισμός χλοοκοπτικού τρακτέρ	409
5.2	Πλήρωση με λάδι	403	7.1	Καθαρισμός περιβλήματος, κινητήρα και μηχανισμού μετάδοσης κίνησης	409
5.3	Πλήρωση με καύσιμο	403	8	Επιδιόρθωση	409
5.4	Έλεγχος πίεσης ελαστικών	404	8.1	Πρόγραμμα συντήρησης	409
5.5	Ρύθμιση ύψους των υποβραχιονίων* (09)	404	8.2	Πρόγραμμα λίπανσης	410
5.6	Έλεγχος των διατάξεων ασφαλείας	404	8.3	Αλλαγή τροχού	410
5.6.1	Έλεγχος διακόπτη επαφής φρένου	404	8.4	Μπαταρία εκκίνησης	411
5.6.2	Έλεγχος διακόπτη επαφής μηχανισμού κοπής	404	8.5	Εξαγωγή μηχανισμού κοπής	412
5.6.3	Έλεγχος διακόπτη επαφής καθίσματος	404	8.6	Αλλαγή κωνικών ιμάντων	412
			9	Μεταφορά	412
			10	Αποθήκευση	412
			11	Βοήθεια σε περίπτωση βλαβών	413

- 12 Τμήμα εξυπηρέτησης πελατών/Σέρβις..... 414
- 13 Πληροφορίες για τη δήλωση συμμόρφωσης 414
- 14 Εγγύηση..... 414

1 ΣΧΕΤΙΚΑ ΜΕ ΤΙΣ ΠΑΡΟΥΣΕΣ ΟΔΗΓΙΕΣ ΧΡΗΣΗΣ

- Το πρωτότυπο κείμενο αυτών των οδηγιών χρήσης έχει συνταχθεί στη γερμανική γλώσσα. Όλες οι λοιπές γλωσσικές εκδόξεις αποτελούν μεταφράσεις του πρωτότυπου κειμένου.
- Φυλάσσετε τις παρούσες οδηγίες λειτουργίας με τέτοιο τρόπο ώστε να μπορείτε να ανατρέξετε σε αυτές εάν χρειαστείτε κάποια πληροφορία για το μηχάνημα.
- Μεταβιβάζετε σε τρίτα άτομα το μηχάνημα μόνο μαζί με τις παρούσες οδηγίες λειτουργίας.
- Διαβάζετε και τηρείτε τις υποδείξεις ασφαλείας και προειδοποίησης των παρουσιών οδηγιών λειτουργίας.
- Τα χλοοκοπτικά τρακτέρ παραδίδονται σε διάφορες παραλλαγές εξοπλισμού. Προσέξτε ότι οι εικόνες μπορεί να διαφέρουν κάπως από το πρωτότυπο. Σε περίπτωση δυσκολίας κατανόησης των περιγραφών, απευθυνθείτε σε εξειδικευμένο συνεργείο ή στον κατασκευαστή.
- Προσέξτε τις συνοδευτικές οδηγίες συναρμολόγησης και λειτουργίας του βενζινοκινητήρα.

1.1 Σύμβολο στη σελίδα τίτλου

Σύμβολο	Σημασία
	Διαβάστε οπωσδήποτε τις παρούσες οδηγίες λειτουργίας πριν από τη θέση σε λειτουργία. Αυτό αποτελεί προϋπόθεση για την ασφαλή εργασία και τον απρόσκοπτο χειρισμό.
	Οδηγίες λειτουργίας
	Μην λειτουργείτε το βενζινοκίνητο μηχάνημα κοντά σε εκτεθειμένες φλόγες ή πηγές θερμότητας.

1.2 Διευκρινίσεις σημάτων και λέξεις σηματοδοσίας

⚠ ΚΙΝΔΥΝΟΣ! Παρουσιάζει μια άμεσα επικίνδυνη κατάσταση, η οποία – εάν δεν αποφευχθεί – έχει ως συνέπεια θάνατο ή σοβαρό τραυματισμό.

⚠ ΠΡΟΕΙΔΟΠΟΙΗΣΗ! Παρουσιάζει μια πιθανώς επικίνδυνη κατάσταση, η οποία – εάν δεν αποφευχθεί – θα μπορούσε να έχει ως συνέπεια θάνατο ή σοβαρό τραυματισμό.

⚠ ΠΡΟΣΟΧΗ! Παρουσιάζει μια πιθανώς επικίνδυνη κατάσταση, η οποία – εάν δεν αποφευχθεί – θα μπορούσε να έχει ως συνέπεια ελαφρύ ή μέτριο τραυματισμό.

ΠΡΟΣΟΧΗ! Παρουσιάζει μια κατάσταση, η οποία – εάν δεν αποφευχθεί – θα μπορούσε να έχει ως συνέπεια υλικές ζημιές.

ℹ ΥΠΟΔΕΙΞΗ Ειδικές υποδείξεις για καλύτερη κατανόηση και χειρισμό.

2 ΠΕΡΙΓΡΑΦΗ ΠΡΟΪΟΝΤΟΣ

Τα χλοοκοπτικά τρακτέρ με πλευρική εκκένωση κατασκευάζονται σε διάφορες εκδόσεις. Στις παρακάτω περιγραφές των παρουσιών οδηγιών λειτουργίας προσέξτε να διαβάσετε τη σωστή περιγραφή για το δικό σας χλοοκοπτικό τρακτέρ.

Χαρακτηριστικά του χλοοκοπτικού τρακτέρ σας:

- Μηχανισμός μετάδοσης κίνησης: ποδο-υδροστατικός
- Συμπλέκτης μαχαιριών: ηλεκτρομαγνητικός
- Μηχανισμός κοπής για πλευρική εκκένωση συμπ. κατακτιού για σύστημα αλέσματος χόρτου

Διαφορές τύπων:

- Τύπος κινητήρα
- Ισχύς κινητήρα
- Πλάτος κοπής

Είδος μηχανισμού μετάδοσης κίνησης:

- T3
- G700

2.1 Ενδεδειγμένη χρήση

Το χλοοκοπτικό τρακτέρ προορίζεται για την χλοοκοπή σε οικιακούς κήπους και για χόμπι σε κλίση πρανούς έως 10° (18 %). Πρόσθετες εφαρμογές όπως π.χ. το άλεσμα επιτρέπονται μόνο με χρήση των γνήσιων αξεσουάρ και τηρώντας τις μέγιστες τιμές επιβάρυνσης.

Το παρόν εργαλείο προορίζεται αποκλειστικά για χρήση στον ιδιωτικό τομέα. Κάθε άλλη χρήση, καθώς και μη επιτρεπόμενες μετασκευές και προσαθήκες θεωρούνται ως μη προβλεπόμενες και έχουν ως αποτέλεσμα την απώλεια της εγγύησης και του πιστοποιητικού συμμόρφωσης (σήμα CE), καθώς και κάθε αξίωσης ευθύνης για ζημίες του χρήστη ή τρίτων από τον κατασκευαστή.





2.2 Πιθανή εσφαλμένη χρήση







Το χλοοκοπτικό τρακτέρ δεν έχει σχεδιαστεί για επαγγελματική χρήση σε δημόσια πάρκα, αθλητικές εγκαταστάσεις, τη γεωργία ή τη δασοκομία.

⚠ ΠΡΟΕΙΔΟΠΟΙΗΣΗ! Κίνδυνοι από την υπερβολική επιβάρυνση του χλοοκοπτικού τρακτέρ! Κατά τη χρήση ρυμούλκας προσέχετε να μην γίνεται υπέρβαση των επιτρεπόμενων φορτίων έλξης και των επιτρεπόμενων ανωφερειών/κατωφερειών. Μια τέτοια υπέρβαση μπορεί να επιβαρύνει υπερβολικά την πεδητική ισχύ του χλοοκοπτικού τρακτέρ και να προκαλέσει επικίνδυνες καταστάσεις!

ℹ ΥΠΟΔΕΙΞΗ Προσέξτε ότι το χλοοκοπτικό τρακτέρ δεν έχει άδεια κίνησης σε δρόμο και συνεπώς δεν επιτρέπεται να κινείται σε δημόσιους δρόμους!

2.3 Σύμβολα στο μηχάνημα

	Διαβάστε τις οδηγίες χρήσης πριν από τη θέση σε λειτουργία!
	Στη διάρκεια της χλοοκοπής πρέπει τα άλλα άτομα, ιδιαίτερα τα ζώα και τα παιδιά, να διατηρούνται μακριά από την περιοχή εργασίας.
	Πριν από εργασίες συντήρησης και επισκευής πρέπει να βγάζετε το κλειδί της μίζας!
	Προσοχή Κίνδυνος! Κρατάτε μακριά τα χέρια και τα πόδια από το σύστημα κοπής!
	

	Μην κινείστε σε πρηνή με κλίση πάνω από 10° (18%)!
	
	
	
	Κίνδυνος: Μην πατάτε εδώ!
	Κίνδυνος εγκαυμάτων από θερμές επιφάνειες!

2.4 Διατάξεις ασφαλείας και προστασίας

⚠ ΠΡΟΕΙΔΟΠΟΙΗΣΗ! Κίνδυνος από διατάξεις προστασίας που έχουν αφαιρεθεί ή στις οποίες έχουν γίνει παρεμβάσεις! Απαγορεύεται κάθε λειτουργία με διατάξεις προστασίας που έχουν αφαιρεθεί ή στις οποίες έχουν γίνει παρεμβάσεις. Οι χαλασμένες διατάξεις προστασίας πρέπει να επισκευάζονται αμέσως ή να αντικαθίστανται!

Στις διατάξεις προστασίας ανήκουν κυρίως τα εξής:

- Διακόπτης επαφής φρένου
- Διακόπτης επαφής μηχανισμού κοπής
- Καπάκι αλέσματος χόρτου
- Διακόπτης επαφής καθίσματος
- Καλύμματα μηχανισμού κοπής
- Κάλυμμα της πλευρικής εκκένωσης

2.5 Συνοπτική παρουσίαση προϊόντος (01)

Αρ.	Εξάρτημα
1	Τιμόνι
2	Πίνακας οργάνων
3	Καπό κινητήρα
4	Πεντάλι φρένου
5	Χειριστήριο οπισθοπορείας μηχανισμού μετάδοσης κίνησης
6	Χειριστήριο εμπροσθοπορείας μηχανισμού μετάδοσης κίνησης

Αρ.	Εξάρτημα
7	Μοχλός ακινητοποίησης πεντάλ φρένου
8	Μοχλός ρύθμισης ταχύτητας*
9	Μηχανισμός κοπής
10	Καπάκι αλέσματος χόρτου
11	Κάλυμμα της πλευρικής εκκένωσης
12	Παράκαμψη μηχανισμού μετάδοσης κίνησης
13	Ρύθμιση ύψους κοπής ■ με λειτουργία Memory*
14	Κάθισμα οδηγού ■ με υποβραχιόνια*

* Η έκδοση ποικίλλει και εξαρτάται από το μοντέλο

2.6 Χειριστήρια

Στη συνέχεια περιγράφονται τα χειριστήρια των χλοοκοπτικών τρακτέρ με πλευρική εκκένωση. Προσέξτε να διαβάζετε τη σωστή περιγραφή για το δικό σας χλοοκοπτικό τρακτέρ.

2.6.1 Στάνταρ πίνακας οργάνων (02)

Στη συνέχεια εξηγούνται τα στοιχεία του στάνταρ πίνακα οργάνων.

Ρύθμιση του αριθμού στροφών κινητήρα

ΥΠΟΔΕΙΞΗ Προσέξτε ότι η ενεργοποίηση του ρυθμιστή κατά τη λειτουργία πορείας επηρεάζει την ταχύτητα κίνησης!

Σε ρυθμιστή με ενσωματωμένο τσοκ:

Μετατοπίζοντας τον ρυθμιστή (02/2) αυξάνεται και μειώνεται ο αριθμός στροφών του κινητήρα. Το τσοκ ενεργοποιείται στην τέρμα επάνω θέση.

Ενεργοποίηση τσοκ: Μετακινήστε τον ρυθμιστή τελείως προς τα επάνω έως το σήμα του τσοκ. Χρησιμοποιείτε αυτή τη θέση μόνο για την εκκίνηση του κινητήρα.
Υπόδειξη: Ορισμένες παραλλαγές τρακτέρ έχουν ξεχωριστό κουμπί τσοκ (02/1) στον πίνακα οργάνων. Πρέπει να τραβιέται και αυτό για την εκκίνηση του τρακτέρ. Ενώσω λειτουργεί ο κινητήρας σπρώξτε πάλι αργά προς τα πίσω το κουμπί!

Λειτουργία χλοοκοπής: Σε αυτήν τη θέση ο κινητήρας λειτουργεί με τον μέγιστο αριθμό στροφών.



Ρελαντί: Σε αυτήν τη θέση ο κινητήρας λειτουργεί με τον ελάχιστο αριθμό στροφών.

Κλειδαριά μίζας (02/4)

Θέση	Λειτουργία
0	Κινητήρας σβηστός. Το κλειδί της μίζας μπορεί να αφαιρεθεί.
I	Προβολείς ενεργοί. Μετά την εκκίνηση του κινητήρα ενεργοποιούνται σε αυτήν τη θέση οι προβολείς.
II	Θέση λειτουργίας, όταν λειτουργεί ο κινητήρας.
III	Θέση εκκίνησης για την εκκίνηση του κινητήρα. Μόλις ξεκινήσει ο κινητήρας, αφήστε το κλειδί. Θα επιστρέψει στη θέση λειτουργίας II.

2.6.2 Χειρισμός μηχανισμού μετάδοσης κίνησης (ταχύτητα πορείας) (03)

Τα χλοοκοπτικά τρακτέρ εξοπλίζονται με ποδο-υδροστατικό μηχανισμό μετάδοσης κίνησης.

Ορισμένα μοντέλα είναι εξοπλισμένα με αυτόματο πιλότο.

Για την εμπροσθοπορεία και την οπισθοπορεία βρίσκονται δύο ξεχωριστά πεντάλ στην δεξιά πλευρά.

Κατεύθυνση πορείας	Περιγραφή
Εμπρός	Πατήστε το δεξιό πεντάλ (03/2), για να κινηθείτε προς τα εμπρός.
Πίσω	Πατήστε το αριστερό πεντάλ (03/1), για να κινηθείτε προς τα πίσω. Υπόδειξη: Εάν πατηθεί μόνο το πεντάλ της οπισθοπορείας απενεργοποιείται ο μηχανισμός κοπής. Λειτουργία χλοοκοπής με οπισθοπορεία: Χλοοκοπή με το χλοοκοπτικό τρακτέρ.

2.6.3 Πεντάλ φρένου (04)

■ **Φρένο:** Εάν πατήσετε το πεντάλ του φρένου (04/1) μέχρι τέρμα κάτω ενεργοποιείται το

φρένο στον μηχανισμό μετάδοσης κίνησης και το τρακτέρ φρενάρι.

- **Χειρόφρενο:** Εάν με τέρμα πατημένο το πεντάλ φρένου (04/1) τραβήξετε προς τα επάνω τον μοχλό ακινητοποίησης (04/2), το φρένο ασφαλίζει. Το φρένο λύνεται πατώντας ξανά το πεντάλ του φρένου.

2.6.4 Ποδο-υδροστατικός μηχανισμός μετάδοσης κίνησης (03, 04)

Ο ποδο-υδροστατικός μηχανισμός μετάδοσης κίνησης ενεργοποιείται με δύο πεντάλ (03/1 και 03/2).

Για την **εκκίνηση της πορείας** λύστε πρώτα το χειρόφρενο (04/2) με τον κινητήρα σε λειτουργία και μετά πατήστε το πεντάλ (03/2) για την εμπροσθοπορεία ή το πεντάλ (03/1) για την οπισθοπορεία. Όσο περισσότερο πατάτε το πεντάλ, τόσο γρηγορότερα κινείστε προς την επιλεγμένη κατεύθυνση.

Εμπροσθοπορεία: Πατήστε το εξωτερικό πεντάλ (03/2) στη δεξιά πλευρά.

Οπισθοπορεία: Πατήστε το εσωτερικό πεντάλ (03/1) στη δεξιά πλευρά.

2.6.5 Προαιρετικός εξοπλισμός "smart Cockpit" (05)*

* Αν δεν περιλαμβάνεται στα παραδοτέα, το "smart Cockpit" μπορεί να τοποθετηθεί εκ των υστέρων προαιρετικά.

Με το "smart Cockpit", το smartphone σας με λειτουργία Bluetooth και την εφαρμογή AL-KO inTOUCH, βελτιώνετε θεαματικά την άνεση χειρισμού του premium χλοοκοπτικού τρακτέρ σας.

Στην υποδοχή φόρτισης USB του «smart Cockpit» μπορείτε να φορτίζετε το smartphone σας στη διάρκεια της διαδρομής. Αν το smartphone σας έχει εξοπλιστεί για επαγγελματική φόρτιση, μπορείτε να αγοράσετε πρόσθετα τη μονάδα διεύρυνσης επαγγελματικής φόρτισης.

Επικοινωνήστε με τον εμπορικό αντιπρόσωπό σας.

ΠΡΟΣΟΧΗ! Κίνδυνος καταστροφής της πλακέτας τυπωμένου κυκλώματος. Με την αποσύνδεση της μπαταρίας εκκίνησης ενώ λειτουργεί το χλοοκοπτικό τρακτέρ μπορεί να καταστραφούν οι ηλεκτρονικές πλακέτες στο "smart Cockpit".

- Περιστρέψτε το κλειδί της μίζας στη θέση "0" (δηλαδή ανάφλεξη απενεργοποιημένη), πριν αποσυνδέσετε την μπαταρία εκκίνησης.
- Μη χρησιμοποιείτε ποτέ το χλοοκοπτικό τρακτέρ χωρίς μπαταρία εκκίνησης.

2.6.5.1 Μονάδα ραδιοκυμάτων Bluetooth και εφαρμογή AL-KO inTOUCH

Το "smart Cockpit" είναι εξοπλισμένο με μια μονάδα ραδιοκυμάτων Bluetooth. Έτσι γίνεται εφικτή η ασύρματη αντιστοίχιση του smartphone σας με το χλοοκοπτικό τρακτέρ.

Η πρώτη αντιστοίχιση είναι εφικτή εντός 60 δευτερολέπτων μετά από την περιστροφή του κλειδιού μίζας σε οποιαδήποτε θέση (θέση I, II ή III).

Μετά από την πρώτη αντιστοίχιση, η δημιουργία σύνδεσης με τη μονάδα ραδιοκυμάτων Bluetooth είναι ανά πάσα στιγμή εφικτή, όσο το τρακτέρ είναι ενεργοποιημένο.

Εφαρμογή AL-KO inTOUCH

Το smartphone σας χρειάζεται μια σύνδεση με το διαδίκτυο, για να μπορείτε να εγκαταστήσετε την εφαρμογή AL-KO inTOUCH και να χρησιμοποιήσετε τις λειτουργίες διαδικτύου. Το smartphone δημιουργεί τη σύνδεση με το διαδίκτυο είτε μέσω κινητής τηλεφωνίας είτε μέσω Wi-Fi.

Η εφαρμογή AL-KO inTOUCH είναι διαθέσιμη για συσκευές που βασίζονται σε Android στο Google Play Store και για συσκευές που βασίζονται σε iOS στο Apple App Store:



<https://alko-garden.com/smart-connect/>

Σαρώστε αυτό τον κωδικό QR, για να μάθετε πώς θα εγκαταστήσετε την εφαρμογή AL-KO inTOUCH στο smartphone σας και θα λάβετε περαιτέρω πληροφορίες για τη συσκευή σας. Έτσι μπορείτε να συνδέσετε τη συσκευή σας "smart-connected" και με το διαδίκτυο.

1. Ξεκινήστε την εφαρμογή AL-KO inTOUCH.
2. Δημιουργήστε λογαριασμό χρήστη στο σημείο "Εγγραφή" ή συνδεθείτε με τον ήδη υφιστάμενο λογαριασμό στο σημείο "Login". Αν έχετε εγγραφεί προηγουμένως στο webshop μας, μπορείτε να χρησιμοποιήσετε αυτό τον λογαριασμό.
3. Συμπληρώστε τη νέα συσκευή με το σημείο "Προσθήκη νέας συσκευής".
4. Ακολουθήστε τις περαιτέρω οδηγίες.
5. Αν η συσκευή σας είναι μια συσκευή "smart-connected", εκτελέστε τον βοηθό "smart-connected" πολύ κοντά στη συσκευή.
6. Ακολουθήστε τις περαιτέρω οδηγίες.

Σε δυσλειτουργίες στο χλοοκοπτικό τρακτέρ μπορεί να σας βοηθήσει ο εμπορικός αντιπρόσωπός σας μέσω της εφαρμογής AL-KO inTOUCH. Για αυτό πρέπει να επιτρέψετε στον εμπορικό αντιπρόσωπο την πρόσβαση στην εφαρμογή AL-KO inTOUCH.

ΥΠΟΔΕΙΞΗ Οι ενημερώσεις για την εφαρμογή AL-KO inTOUCH εκτελούνται αυτόματα μέσω του διαδικτύου (FOTA: ενημέρωση υλικολογισμικού Over The Air).

2.6.5.2 Ενέργειες στο "Smart Home" / "Smart Garden" (IFTTT)

Με την εφαρμογή AL-KO inTOUCH μπορείτε να ενεργοποιήσετε έως και 3 ενέργειες IFTTT (IFTTT: If This Then That). Πρέπει να ορίσετε αυτές τις ενέργειες εκ των προτέρων στη διεύθυνση <https://ifttt.com/> (π.χ. έλεγχος συσκευών στο "Smart Home" ή "Smart Garden", ενεργοποίηση της άρδευσης, άνοιγμα της πόρτας του γκαράζ). Οι ενέργειες IFTTT μπορεί να είναι δωρεάν ή επί πληρωμή, ανάλογα με το μοντέλο συνδρομής του παρόχου.

ΥΠΟΔΕΙΞΗ Μπορείτε να βρείτε αναλυτικές πληροφορίες σχετικά με το IFTTT στη διεύθυνση: <https://alko-garden.de/ifttt-de/>

2.6.6 Επιλογή "Ρύθμιση ύψους κοπής με λειτουργία Memory" (07)*

* Αν δεν περιλαμβάνεται στα παραδοτέα, η λειτουργία Memory μπορεί να προστεθεί προαιρετικά σε μεταγενέστερο χρόνο.

Ο μηχανισμός της ρύθμισης ύψους κοπής αποθηκεύει το ρυθμισμένο ύψος κοπής, όταν πρέπει να ανυψώσετε τον μηχανισμό κοπής στη θέση μεταφοράς για να αδειάσετε τον κάδο συλλογής χόρτου. Έτσι διασφαλίζεται ότι μετά το άδειασμα θα συνεχίσετε την κοπή χόρτου με το ίδιο ύψος κοπής.

- Με τον μοχλό προεπιλογής (07/1) προεπιλέξετε ένα ύψος κοπής:
 - Βαθμίδα 1: ελάχιστο προεπιλεγμένο ύψος κοπής
 - Βαθμίδα 6: μέγιστο προεπιλεγμένο ύψος κοπής
- Με τον μοχλό ρύθμισης ύψους (07/2) ρυθμίστε τη θέση μεταφοράς "7=T". Αυτή η θέση είναι ταυτόχρονα το μέγιστο ύψος κοπής (δεν είναι προεπιλέξιμο).

Τα προεπιλεγμένα ύψη κοπής 1 έως 6 εμφανίζονται με σαφήνεια στη θυρίδα (07/3) του μοχλού προεπιλογής και είναι ευδιάκριτα από τη θέση του οδηγού. Με τον μοχλό προεπιλογής ύψους

μπορείτε να ανεβάσετε ή να κατεβάσετε τον μηχανισμό κοπής έως το προεπιλεγμένο ύψος κοπής.

Διαδικασία για τη ρύθμιση του ύψους κοπής: δείτε Κεφάλαιο 6.6.1 "Ρύθμιση ύψους κοπής (06, 08)", σελίδα 407.

3 ΥΠΟΔΕΙΞΕΙΣ ΑΣΦΑΛΕΙΑΣ

- Παιδιά ή άλλα άτομα που δεν γνωρίζουν τις οδηγίες λειτουργίας απαγορεύεται να χρησιμοποιούν το μηχάνημα.
- Τηρείτε τους δημόσιους κανονισμούς σχετικά με την ελάχιστη ηλικία του χειριστή.
- Υποδεικνύετε σε παιδιά και νέους να μην παίζουν με το μηχάνημα.
- Πραγματοποιείτε την χλοοκοπή μόνο στο φως της ημέρας ή σε καλό τεχνητό φωτισμό.
- Κρατάτε τρίτους μακριά από την περιοχή κινδύνου.
- Ο χρήστης φέρει την ευθύνη για ατυχήματα με άλλα άτομα και την ιδιοκτησία τους.
- Χρησιμοποιείτε μόνο γνήσια ανταλλακτικά και γνήσια αξεσουάρ.
- Επισκευές στο μηχάνημα επιτρέπεται να πραγματοποιούνται από τον κατασκευαστή ή/και από το σέρβις του.
- Φοράτε ωτασπίδες.
- Το χλοοκοπτικό τρακτέρ δεν έχει άδεια κίνησης σε δρόμο και συνεπώς δεν επιτρέπεται να κινείται σε δημόσιες οδούς και δρόμους.
- Μην πραγματοποιείτε χλοοκοπή όταν έχει κακοκαιρία. Δεν παρέχεται προστασία από κεραυνοβόληση.
- Δεν επιτρέπεται να παίρνετε συνεπιβάτες στο μηχάνημα.
- Μην κινείστε σε πρηνή με κλίση πάνω από 10° (18 %)
- Δεν επιτρέπονται εργασίες με το χλοοκοπτικό τρακτέρ ή/και αξεσουάρ που στερεώνονται σε αυτό μετά από την κατανάλωση αλκοόλ, φαρμάκων που υπονομεύουν τα αντανακλαστικά ή ναρκωτικών.
- Η χλοοκοπή πρέπει πάντα να γίνεται εγκάρσια προς το πρηνές.
- Τηρείτε τα τοπικά, επιτρεπόμενα ωράρια λειτουργίας.
- Το χλοοκοπτικό τρακτέρ μπορεί να προκαλέσει σοβαρούς τραυματισμούς με το βάρος του. Κατά τη φόρτωση και εκφόρτωση του χλοοκοπτικού τρακτέρ για τη μεταφορά με ό-

χημα ή ρυμούλκα ενεργείτε με ιδιαίτερη προσοχή.

- Το συγκεκριμένο χλοοκοπτικό τρακτέρ δεν επιτρέπεται να ρυμουλκείται. Χρησιμοποιείτε κατάλληλο όχημα για τη μεταφορά σε δημόσιες οδούς.
- Το χλοοκοπτικό τρακτέρ δεν επιτρέπεται να λειτουργεί μέσα σε κακώς αεριζόμενες περιοχές εργασίας (π.χ. γκαράζ). Τα καυσαέρια περιέχουν τοξικό μονοξείδιο του άνθρακα καθώς και άλλες βλαβερές ουσίες.
- Πριν από κάθε χρήση:
 - Ελέγχετε το διάφραγμα πλευρικής εκκένωσης για φθορά ή ζημιά.
 - Ελέγχετε το καπάκι αλέσματος χόρτου για φθορά ή ζημιά.

4 ΑΠΟΣΥΣΚΕΥΑΣΙΑ ΚΑΙ ΣΥΝΑΡΜΟΛΟΓΗΣΗ ΤΡΑΚΤΕΡ

Λαμβάνετε υπόψη τις συνοδευτικές οδηγίες συναρμολόγησης για την αποσυσκευασία και συναρμολόγηση του τρακτέρ.

ΥΠΟΔΕΙΞΗ Λαμβάνετε υπόψη τις συνοδευτικές οδηγίες λειτουργίας του βενζινοκινητήρα.

ΠΡΟΕΙΔΟΠΟΙΗΣΗ! **Κίνδυνοι λόγω ατελών συναρμολογήσεως!** Η λειτουργία ενός ατελώς συναρμολογημένου χλοοκοπτικού τρακτέρ μπορεί να προκαλέσει σοβαρούς τραυματισμούς και ζημιά.

- Θέστε το χλοοκοπτικό τρακτέρ σε λειτουργία μόνο εφόσον είναι πλήρως συναρμολογημένο.
- Εκτελέστε όλες τις εργασίες συναρμολόγησης που περιγράφονται στις οδηγίες συναρμολόγησης. Σε περίπτωση αμφιβολίας πριν από τη θέση σε λειτουργία ρωτήστε έναν ειδικό για το αν εκτελέστηκε σωστά η συναρμολόγηση!
- Ελέγξτε αν υπάρχουν όλες οι διατάξεις ασφαλείας και προστασίας και ότι είναι λειτουργικές!

5 Θ΄ΕΣΗ ΣΕ ΛΕΙΤΟΥΡΓΙΑ

5.1 Έλεγχος μηχανισμού κοπής

Πριν από τη χρήση πρέπει πάντα να ελέγχεται με οπτικό έλεγχο αν έχουν φθαρεί ή έχουν ζημιές το εργαλείο κοπής, οι πείροι στερέωσης και η συνολική μονάδα κοπής. Για την αποφυγή αζυγοσταθμίας τα φθαρμένα ή χαλασμένα μαχαίρια πρέπει να αντικαθίστανται με καινούργια.

5.2 Πλήρωση με λάδι

Πριν από την πρώτη θέση σε λειτουργία πρέπει να γεμίζεται με λάδι ο κινητήρας. Προσέξτε σχετικά τις οδηγίες του κατασκευαστή του κινητήρα. Προσέξτε επίσης ότι η στάθμη του λαδιού πρέπει να ελέγχεται σε τακτικά διαστήματα και ενδεχομένως να συμπληρώνεται λάδι.

5.3 Πλήρωση με καύσιμο

ΠΡΟΕΙΔΟΠΟΙΗΣΗ! **Κίνδυνοι κατά τον χειρισμό του καυσίμου!** Το καύσιμο είναι λίαν εύφλεκτο. Η πλήρωση του ρεζερβουάρ καυσίμου πρέπει να γίνεται μόνο σε εξωτερικό χώρο! Μην καπνίζετε! Μην κάνετε τον ανεφοδιασμό με τον κινητήρα σε λειτουργία ή ζεστό!

Χρησιμοποιείτε για τον ανεφοδιασμό ένα κατάλληλο χωνί ή έναν αγωγό πλήρωσης, ώστε να μην μπορεί να χυθεί καύσιμο επάνω στον κινητήρα, το περιβλήμα ή στο έδαφος.

Για λόγους ασφαλείας πρέπει να αντικαθίσταται η τάπα του ρεζερβουάρ καυσίμου και άλλες τάπες ρεζερβουάρ σε περίπτωση ζημιάς.

Εάν έχει υπερχειλίσει καύσιμο, δεν επιτρέπεται να εκκινηθεί ο κινητήρας. Το τρακτέρ πρέπει να απομακρύνεται από το σημείο που έχει ρυπανθεί με καύσιμο και το χυμένο καύσιμο πρέπει να συλλέγεται και να σκουπίζεται από το έδαφος, τον κινητήρα και το περιβλήμα με ένα πανί.

Πρέπει να αποφεύγεται κάθε απόπειρα εκκίνησης ώσπου να διαλυθούν οι ατμοί του καυσίμου.

Φυλάσσετε το καύσιμο μόνο στα σχετικά προβλεπόμενα δοχεία.

Χρησιμοποιείτε αμόλυβδη βενζίνη, τουλ. ROZ 91.

Πλήρωση ρεζερβουάρ

1. Σβήνετε τον κινητήρα και αφαιρείτε για λόγους ασφαλείας το κλειδί από τη μίζα.
2. Περιμένετε να κρυώσει κάπως ο κινητήρας. *Προειδοποίηση!* *Κίνδυνος έκρηξης από εύφλεκτο καύσιμο!*
3. Ανοίξτε το καπό κινητήρα/κάλυμμα της τάπας του ρεζερβουάρ, για να αποκτήσετε πρόσβαση στην τάπα του ρεζερβουάρ.
4. Ανοίξτε την τάπα του ρεζερβουάρ και συμπληρώστε καύσιμο. *Προσοχή!* *Αποφύγετε την υπερπλήρωση της δεξαμενής καυσίμου!*
5. Κλείστε την τάπα του ρεζερβουάρ.
6. Κλείστε το καπό κινητήρα/κάλυμμα της τάπας του ρεζερβουάρ.

5.4 Έλεγχος πίεσης ελαστικών

- Ελέγχετε την πίεση των ελαστικών σε τακτικά διαστήματα.
- Διαβάστε την απαιτούμενη πίεση αέρα στα ελαστικά (συστήνεται 1 bar).

i ΥΠΟΔΕΙΞΗ 1 PSI = 0,07 bar.

Η πίεση των ελαστικών μπορεί να ελεγχθεί με μια ποδοαντλία αέρος και να συμπληρωθεί αέρας.

5.5 Ρύθμιση ύψους των υποβραχιόνων* (09)

*: Επιλογή

1. Διπλώστε τα υποβραχιόνια (09/1) τουλάχιστον κατά 10° προς τα επάνω (09/a).
Υποδειξη: Όταν το υποβραχιόνιο είναι εντελώς διπλωμένο προς τα επάνω, μπορείτε να εντοπίσετε καλύτερα το οδοντωτό παξιμάδι.
2. Περιστρέψτε σε κάθε υποβραχιόνιο το οδοντωτό παξιμάδι (09/2) προς την κατεύθυνση του βέλους (09/b), έως ότου ρυθμιστεί το επιθυμητό ύψος:
 - +: Ανεβάζει το υποβραχιόνιο.
 - -: Κατεβάζει το υποβραχιόνιο.
3. Διπλώστε έπειτα και πάλι τα υποβραχιόνια προς τα κάτω.

5.6 Έλεγχος των διατάξεων ασφαλείας

Οι διατάξεις ασφαλείας πρέπει να ελέγχονται πριν από κάθε εκκίνηση του χλοοκοπτικού τρακτέρ.

⚠ ΠΡΟΕΙΔΟΠΟΙΗΣΗ! **Κίνδυνος κατά τον έλεγχο των διατάξεων ασφαλείας!** Οι διατάξεις ασφαλείας επιτρέπεται να ελέγχονται μόνο από το κάθισμα του οδηγού και μόνο όταν δεν υπάρχουν άλλα άτομα ή ζώα στη γύρω περιοχή!

Εκτελείτε όλους τους ελέγχους σε επίπεδο υποστρώμα, ώστε το χλοοκοπτικό τρακτέρ να μην μπορεί να κυλίσει αθέλητα.

5.6.1 Έλεγχος διακόπτη επαφής φρένου

Ο διακόπτης επαφής φρένου διασφαλίζει ότι ο κινητήρας δεν μπορεί να εκκινήσει όταν δεν είναι πατημένο το φρένο.

1. Ο κινητήρας είναι σβηστός.
2. Καθίστε στο κάθισμα του οδηγού.
3. Λύστε το χειρόφρενο πατώντας το πεντάλ του φρένου (04/1).
4. Προσπαθήστε να εκκινήσετε τον κινητήρα (κλειδί μίζας στη θέση III).

i ΥΠΟΔΕΙΞΗ Ο κινητήρας δεν επιτρέπεται να μπορεί να εκκινήσει!

5.6.2 Έλεγχος διακόπτη επαφής μηχανισμού κοπής

Ο διακόπτης επαφής μηχανισμού κοπής διασφαλίζει ότι δεν μπορεί να εκκινήσει ο κινητήρας όταν είναι ενεργοποιημένος ο μηχανισμός κοπής.

1. Ο κινητήρας είναι σβηστός.
2. Καθίστε στο κάθισμα του οδηγού.
3. Πατήστε το πεντάλ του φρένου (04/1) και τραβήξτε το χειρόφρενο (04/2).
4. Συζευξτε τον μηχανισμό κοπής (02/5, θέση "1").
5. Προσπαθήστε να εκκινήσετε τον κινητήρα (κλειδί μίζας στη θέση III).

i ΥΠΟΔΕΙΞΗ Ο κινητήρας δεν επιτρέπεται να μπορεί να εκκινήσει!

5.6.3 Έλεγχος διακόπτη επαφής καθίσματος

Ο διακόπτης επαφής καθίσματος διασφαλίζει ότι ο κινητήρας σβήνει όταν δεν βρίσκεται πλέον κανένα άτομο στο κάθισμα του οδηγού και είναι ενεργοποιημένος ο μηχανισμός κοπής.

1. Καθίστε στο κάθισμα του οδηγού.
2. Πατήστε το πεντάλ του φρένου (04/1) και τραβήξτε το χειρόφρενο (04/2).
3. Εκκινήστε τον κινητήρα και αφήστε τον να λειτουργήσει με μέγιστο αριθμό στροφών.
4. Συζευξτε τον μηχανισμό κοπής (02/5, θέση "1").
5. Σηκωθείτε όρθιοι για να αποφορτίσετε το κάθισμα (μην κατεβείτε από το μηχάνημα!).

i ΥΠΟΔΕΙΞΗ Ο κινητήρας πρέπει να σβήσει!

6 ΛΕΙΤΟΥΡΓΙΑ ΤΟΥ ΤΡΑΚΤΕΡ

⚠ ΠΡΟΕΙΔΟΠΟΙΗΣΗ! **Κίνδυνος από ανεπαρκή γνώση του χλοοκοπτικού τρακτέρ!**

Διαβάστε προσεκτικά τις οδηγίες λειτουργίας προτού ξεκινήσετε! Προσέχετε ιδιαίτερα όλες τις υποδείξεις ασφαλείας! Εκτελείτε με επίγνωση όλες τις εργασίες συναρμολόγησης και όλες τις εργασίες για τη θέση σε λειτουργία. Σε περίπτωση αμφιβολιών να ρωτάτε τον κατασκευαστή!

6.1 Θεμελιώδη μέτρα προετοιμασίας

- Στη διάρκεια της χλοοκοπής να φοράτε πάντα ανθεκτικά υποδήματα και μακριά παντελόνια. Ποτέ μην κουρεύετε χόρτα με γυμνά πόδια ή ανοιχτά σανδάλια.
- Ελέγξτε όλο το έδαφος όπου θα χρησιμοποιηθεί το χλοοκοπτικό τρακτέρ. Αφαιρέστε όλες

τις πέτρες, τα κλαριά, τα σύρματα, τα κόκκαλα και όλα τα ξένα σώματα που μπορεί να πιαστούν και να εκσφενδονιστούν. Να προσέχετε για ξένα σώματα επίσης κατά τη διάρκεια της χλοοκοπής.

- Εκτελέστε όλες τις εργασίες που περιγράφονται στη θέση σε λειτουργία. Αυτό ισχύει ιδιαίτερα για τον έλεγχο των διατάξεων ασφαλείας.
- Για την έλξη φορτίων να χρησιμοποιείτε μόνο σύστημα ρυμούλκησης! Μην υπερβαίνετε το φορτίο στήριξης.
- Δεν επιτρέπεται η μεταφορά αντικειμένων επάνω στο χλοοκοπτικό τρακτέρ!

6.2 Χρήση αξεσουάρ

⚠ ΠΡΟΕΙΔΟΠΟΙΗΣΗ! Κίνδυνος από λάθος αξεσουάρ ή λάθος χρήση αξεσουάρ! Χρησιμοποιείτε πάντα μόνο γνήσια αξεσουάρ του κατασκευαστή του τρακτέρ! Λαμβάνετε υπόψη τις προδιαγραφές χρήσης από τις εκάστοτε συνοδευτικές οδηγίες χειρισμού!

Μέσω της χρήσης μη εγκεκριμένων αξεσουάρ ή της λάθος χρήσης αξεσουάρ μπορούν να προκύψουν μεγάλοι κίνδυνοι για τον χειριστή και τρίτους. Το χλοοκοπτικό τρακτέρ θα μπορούσε να υπερφορτωθεί. Αυτό μπορεί να οδηγήσει σε σοβαρά ατυχήματα.

6.3 Σπρώξιμο χλοοκοπτικού τρακτέρ (10, 11)

⚠ ΠΡΟΣΟΧΗ! Κίνδυνος κατά το σπρώξιμο σε επικλινείς επιφάνειες! Σπρώχνετε το χλοοκοπτικό τρακτέρ μόνο σε οριζόντιες επιφάνειες! Στις επικλινείς επιφάνειες το χλοοκοπτικό τρακτέρ μπορεί να κυλίσει ανεξέλεγκτα προς τα κάτω.

Όταν υπάρχει ποδο-υδροστατικός μηχανισμός κίνησης

Ο μοχλός παράκαμψης (10/1) βρίσκεται στον πίσω δεξιό θόλο τροχού.

Ξεκλείδωμα παράκαμψης μηχανισμού μετάδοσης κίνησης T3:

1. Τραβήξτε έξω τον μοχλό παράκαμψης (10/1) και κρεμάστε τον προς τα επάνω (11).
2. Λύστε το φρένο.
 - ⇒ Τώρα μπορεί να σπρωχτεί το χλοοκοπτικό τρακτέρ.

Ξεκλείδωμα παράκαμψης μηχανισμού μετάδοσης κίνησης G700:

1. Εισαγάγετε τον μοχλό παράκαμψης (10/1) και κρεμάστε τον προς τα επάνω (11).
2. Λύστε το φρένο.
 - ⇒ Τώρα μπορεί να σπρωχτεί το χλοοκοπτικό τρακτέρ.

6.4 Εκκίνηση και σβήσιμο κινητήρα

Εκκίνηση κινητήρα

1. Καθίστε στο κάθισμα του οδηγού.
2. Πατήστε το πεντάλ του φρένου (04/1) στην αριστερή πλευρά μέχρι τέρμα και ασφαλίστε το με τον μοχλό ακινητοποίησης (04/2).
3. Να βεβαιώνετε ότι ο μηχανισμός κοπής ΔΕΝ έχει συζευχθεί. Ελέγξτε σχετικά τη θέση του διακόπτη τούμπλερ (02/5, θέση "0").
4. Κινήστε τον ρυθμιστή (02/2) για τον αριθμό στροφών του κινητήρα προς το επάνω τέρμα. Ανάλογα με την παραλλαγή εξοπλισμού εκεί βρίσκεται το σήμα του τσοκ. Εάν όχι, τραβήξτε το ξεχωριστό κουμπί τσοκ (02/1).
5. Βάλτε το κλειδί της μίζας μέσα στην κλειδαριά της μίζας (02/4).
6. Περιστρέψτε το κλειδί της μίζας στη θέση "III" και κρατήστε το ώσπου να πάρει μπροστά ο κινητήρας.

Υποδειξη: Για την προστασία της μπαταρίας εκκίνησης η προσπάθεια εκκίνησης δεν πρέπει να διαρκεί περισσότερο από περ. 5 δευτερόλεπτα.
7. Μετά αφήστε το κλειδί της μίζας και θα επιστρέψει αυτόματα στη θέση "II".
8. Κινήστε τον ρυθμιστή (02/2) για τον αριθμό στροφών του κινητήρα προς τη θέση λειτουργίας. Στην παραλλαγή εξοπλισμού με κουμπί τσοκ, εισάγετε πάλι μέσα το κουμπί (02/1).

Σβήσιμο κινητήρα

1. Απενεργοποιήστε τον μηχανισμό κοπής (02/5).
2. Θέστε τον ρυθμιστή (02/2) για τον αριθμό στροφών του κινητήρα προς τη θέση ρελαντί.
3. Πατήστε το πεντάλ του φρένου (04/1) και ασφαλίστε το με τον μοχλό ακινητοποίησης (04/2).
4. Περιστρέψτε το κλειδί της μίζας (02/4) στη θέση "0".
5. Βγάλτε το κλειδί της μίζας.

⚠ ΠΡΟΕΙΔΟΠΟΙΗΣΗ! **Κίνδυνος από θερμό κινητήρα!** Κατά το σβήσιμο του μηχανήματος βεβαιωθείτε ότι τα θερμά μέρη του κινητήρα (π.χ. το σιλανσιέ) δεν μπορούν να αναφλέξουν αντικείμενα ή υλικά που βρίσκονται στη γύρω περιοχή!

6.5 Πορεία με το τρακτέρ

⚠ ΠΡΟΕΙΔΟΠΟΙΗΣΗ! **Κίνδυνος από μη προσαρμοσμένη ταχύτητα κίνησης!** Ιδιαίτερα στην αρχή να κινείστε αργά ώσπου να συνηθίσετε τη συμπεριφορά πορείας και πέδησης του τρακτέρ! Πριν από κάθε μεταβολή κατεύθυνσης η ταχύτητα πορείας πρέπει να μειώνεται ώστε ο οδηγός να έχει ανά πάσα στιγμή τον έλεγχο του χλοοκοπτικού τρακτέρ και να μην μπορεί να ανατραπεί το χλοοκοπτικό τρακτέρ!

Το τρακτέρ σας κινείται από έναν ποδο-υδροστατικό μηχανισμό μετάδοσης κίνησης.

6.5.1 Προετοιμασία πορείας σε θερμοκρασίες κάτω από τους 10 °C

i ΥΠΟΔΕΙΞΗ Λαμβάνετε υπόψη τις συνοδευτικές οδηγίες λειτουργίας του βενζινοκινητήρα.

1. Να βεβαιώνετε ότι ο μηχανισμός κοπής ΔΕΝ έχει συζευχθεί. Ελέγξτε σχετικά τον διακόπτη τούμπλερ (02/5, θέση "0").
2. Εκκινήστε τον κινητήρα και αφήστε τον να ζεσταθεί για περ. 30 δευτερόλεπτα ώστε να βελτιστοποιηθεί το ιξώδες του λαδιού του μηχανισμού μετάδοσης κίνησης. Μετά μπορείτε να κινηθείτε με το τρακτέρ. Ο μηχανισμός κοπής θα πρέπει να ενεργοποιείται μόνο αφού πρώτα λειτουργήσει μερικά λεπτά ο κινητήρας.

6.5.2 Πορεία με ποδο-υδροστατικό μηχανισμό μετάδοσης κίνησης

1. Πατήστε το πεντάλ του φρένου (04/1) και ασφαλίστε το με τον μοχλό ακινητοποίησης (04/2).
2. Ρυθμίστε τον μηχανισμό κοπής στην ανώτερη θέση "7=T" (=θέση μεταφοράς), δείτε *Κεφάλαιο 6.6.1 "Ρύθμιση ύψους κοπής (06, 08)", σελίδα 407*.
3. Εκκινήστε τον κινητήρα.
4. Πατήστε το φρένο (04/1).
5. Πιέστε αργά το ποδοπεντάλ της επιθυμητής κατεύθυνσης πορείας:
 - Εμπρός: Ποδοπεντάλ (03/2)
 - Πίσω: Ποδοπεντάλ (03/1)

6. Όσο περισσότερο πατάτε το πεντάλ, τόσο γρηγορότερα κινείται το τρακτέρ προς την επιλεγμένη κατεύθυνση.
7. Για να σταματήσετε, αφήστε το ποδοπεντάλ και πατήστε το πεντάλ του φρένου (04/1).

i ΥΠΟΔΕΙΞΗ Πριν εγκαταλείψετε το τρακτέρ να τραβάτε πάντα τον μοχλό ακινητοποίησης με πατημένο το πεντάλ του φρένου, ώστε να μην μπορεί να κυλίσει το τρακτέρ!

6.5.3 Πορεία με αυτόματο πιλότο

i ΥΠΟΔΕΙΞΗ Ο αυτόματος πιλότος μπορεί να ενεργοποιηθεί μόνο σε εμπροσθοπορεία. Ο αυτόματος πιλότος απενεργοποιείται αυτόματα με το πάτημα του φρένου.

Ενεργοποίηση/απενεργοποίηση αυτόματου πιλότου:

- Μετακινήστε τον μοχλό (02/3) προς τα επάνω.
Ο αυτόματος πιλότος ενεργοποιείται.
- Μετακινήστε τον μοχλό (02/3) προς τα κάτω.
Ο αυτόματος πιλότος απενεργοποιείται.

6.5.4 Πορεία και χλοοκοπή σε πρηνή

⚠ ΠΡΟΕΙΔΟΠΟΙΗΣΗ! **Κίνδυνος από λάθη κατά την πορεία σε πρηνή!** Κατά την πορεία σε πρηνή απαιτείται ιδιαίτερη προσοχή! Δεν υπάρχει "ασφαλές" πρηνές. Προσέξτε σχετικά τις παρακάτω υποδείξεις ασφαλείας! Εάν οι τροχοί ολισθαίνουν ή το όχημα κολλήσει κατά το ανέβασμα σε μια ανωφέρεια, αποσυμπλέξτε τον μηχανισμό κοπής και τα παρελκόμενα. Κατόπιν εγκαταλείψτε το πρηνές κατεβαίνοντας αργά προς τα κάτω σε ευθεία!

- Μην κινείστε σε πρηνή με κλίση πάνω από 10° (18 %). Παράδειγμα: αυτό αντιστοιχεί σε 18 cm υψομετρική διαφορά ανά μέτρο μήκους.
- Μην εκκινείτε την πορεία απότομα.
- Μην φρενάρτε απότομα.
- Διατηρείτε χαμηλή την ταχύτητα πορείας.
- Μην κινείστε λοξά στα πρηνή.
- Μην επιταχύνετε πολύ έντονα.
- Μην στρίβετε πολύ απότομα.

6.6 Χλοοκοπή με το χλοοκοπτικό τρακτέρ

Για να επιτυγχάνεται ένα καθαρό αποτέλεσμα χλοοκοπής, η ταχύτητα πορείας πρέπει να προσαρμόζεται στις συνθήκες του χόρτου. Για την χλοοκοπή επιλέγεται το πολύ τα 2/3 της εφικτής ταχύτητας πορείας στο πεντάλ. Η μέγιστη ταχύ-

τητα κίνησης του τρακτέρ πρέπει να καθορίζεται αποκλειστικά για τη λειτουργία πορείας χωρίς ενεργοποιημένο μηχανισμό κοπής.

Κανονικά το ύψος κοπής είναι 4 - 5 cm. Αυτό α-ντιστοιχεί στη 2η ή 3η θέση της ρύθμισης ύψους. Σε περίπτωση υγρού και βρεγμένου γρασιδιού να κουρευείτε με το μεγάλο ύψος κοπής.

Σε περίπτωση πολύ ψηλού γρασιδιού απαιτούνται υποχρεωτικά δύο περάσματα. Στο πρώτο πέρασμα να έχετε ρυθμισμένο τον μηχανισμό κοπής στο μέγιστο ύψος κοπής. Στο δεύτερο πέρασμα μπορείτε να ρυθμίσετε το επιθυμητό ύψος.

6.6.1 Ρύθμιση ύψους κοπής (06, 08)

Ο μηχανισμός κοπής του τρακτέρ μπορεί να ρυθμίζεται σε πολλές βαθμίδες ύψους με τον μοχλό ρύθμισης ύψους (06/1), που βρίσκεται δεξιά δίπλα από το κάθισμα του οδηγού.

1. Κινήστε τον μοχλό ρύθμισης ύψους (06/1) προς την επιθυμητή κατεύθυνση:
 - προς τα κάτω (06/a): για μικρό ύψος κοπής.
 - προς τα επάνω (06/b): για μεγάλο ύψος κοπής.

Επιλογή: Ρύθμιση ύψους κοπής με λειτουργία Memory (08)

1. Τραβήξτε τον μοχλό ρύθμισης ύψους (08/1) στη θέση μεταφοράς "7=T" (08/a) και πιέστε τον προς τα έξω (08/b), για να ασφαλίσει.
2. Σπρώξτε τον μοχλό προεπιλογής (08/2) στη θέση για το επιθυμητό ύψος κοπής (08/c). Το ύψος κοπής εμφανίζεται στη θυρίδα (08/3) του μοχλού προεπιλογής (από 1 έως 6).
3. Τραβήξτε τον μοχλό ρύθμισης ύψους προς τα μέσα (08/d) και πιέστε τον προς τα εμπρός όσο το δυνατόν περισσότερο στο ρυθμισμένο ύψος κοπής (08/e).

ΥΠΟΔΕΙΞΗ Η θέση μεταφοράς "7=T" είναι το μέγιστο ύψος κοπής. Δεν είναι προεπιλέξιμο με τον μοχλό προεπιλογής.

Ενεργοποίηση μηχανισμού κοπής

Ηλεκτρική σύζευξη: Στην περιοχή του πίνακα οργάνων υπάρχει ένας διακόπτης (02/5). Ενεργοποιήστε με αυτόν τον μηχανισμό κοπής (δηλ. θέση "1").

6.6.2 Σύζευξη του μηχανισμού κοπής

ΥΠΟΔΕΙΞΗ Ο μηχανισμός κοπής επιτρέπεται να ενεργοποιείται μόνο όταν ο κινητήρας έχει ήδη ζεσταθεί για περ. ένα λεπτό! Κατά την σύζευξη του μηχανισμού κοπής το χλοοκοπτικό τρακτέρ δεν πρέπει να βρίσκεται μέσα σε ψηλό γρασίδι.

1. Εκκινήστε τον κινητήρα.
2. Κινήστε τον ρυθμιστή (02/2) για τον αριθμό στροφών του κινητήρα προς τη θέση λειτουργίας.
3. Ρυθμίστε τον μηχανισμό κοπής στην ανώτερη θέση "7=T" (=θέση μεταφοράς), δείτε *Κεφάλαιο 6.6.1 "Ρύθμιση ύψους κοπής (06, 08)", σελίδα 407*.
4. Ενεργοποιήστε τον μηχανισμό κοπής με τον διακόπτη τούμπλερ (02/5, θέση "1").
5. Ρυθμίστε το επιθυμητό ύψος κοπής.
6. Εκκινήστε την πορεία με το χλοοκοπτικό τρακτέρ.

6.6.3 Λειτουργία χλοοκοπής στην οπισθοπορεία

ΥΠΟΔΕΙΞΗ Εάν πατηθεί μόνο το πεντάλ του μηχανισμού μετάδοσης κίνησης για την οπισθοπορεία, απενεργοποιείται ο μηχανισμός κοπής.

1. Πατήστε το πλήκτρο "Χλοοκοπή με οπισθοπορεία" (02/6) και εντός 5 δευτ. το πεντάλ (03/1) για την οπισθοπορεία.

ΠΡΟΕΙΔΟΠΟΙΗΣΗ! **Κίνδυνος ατυχήματος κατά την χλοοκοπή με οπισθοπορεία!** Προσέχετε τον πίσω χώρο κατά την χλοοκοπή με οπισθοπορεία! Χλοοκοπή με οπισθοπορεία μόνο όταν απαιτείται!

6.6.4 Απενεργοποίηση του μηχανισμού κοπής

ΠΡΟΕΙΔΟΠΟΙΗΣΗ! **Κίνδυνος από τη συμπληρωματική λειτουργία των μαχαιριών!** Τα περιστρεφόμενα/εξερχόμενα μαχαίρια κοπής μπορούν να κόψουν χέρια και πόδια! Γι' αυτό να κρατάτε τα χέρια και τα πόδια σας μακριά από τα εργαλεία κοπής!

1. Απενεργοποιήστε τον μηχανισμό κοπής με τον διακόπτη τούμπλερ (02/5, θέση "0").

Ο μηχανισμός κοπής μπορεί να απενεργοποιηθεί τόσο εν στάσει όσο και στη διάρκεια της πορείας του τρακτέρ.

⚠ ΠΡΟΕΙΔΟΠΟΙΗΣΗ! Κίνδυνος τραυματισμού από εκσφενδονιζόμενα αντικείμενα! Κατά το πέρασμα πάνω από επιφάνειες με χαλίκια και θραυστά υλικά μπορούν να εισαχθούν αντικείμενα μέσα στον μηχανισμό κοπής και να εκσφενδονιστούν.

- Να απενεργοποιείτε πάντα τον μηχανισμό κοπής όταν περνάτε πάνω από επιφάνειες που δεν είναι καλυμμένες με χόρτο.

6.6.5 Άλεσμα (12, 13)

Για το βέλτιστο άλεσμα το χόρτο πρέπει να κουρεύεται τακτικά (περ. 1 έως 2 φορές την εβδομάδα). Να κουρεύετε το 1/3 του ύψους του γρασιδιού (π.χ. σε ύψος χόρτου 6 cm να κουρεύετε 2 cm). Με αυτόν τον τρόπο το προϊόν κοπής ενσωματώνεται καθαρά μέσα στο χόρτο.

Το κιτ αλέσματος χόρτου περιλαμβάνεται στα παρ.αδoτά:

- Έκδοση 110 cm: Το καπάκι αλέσματος είναι τοποθετημένο στον μηχανισμό κοπής στην αριστερή πλευρά.
- Έκδοση 95 cm: Το καπάκι αλέσματος περιλαμβάνεται.

Μετατροπή πλευρικής εκκένωσης για λειτουργία αλέσματος χόρτου (12)

⚠ ΠΡΟΕΙΔΟΠΟΙΗΣΗ! Κίνδυνοι από ημιτελή ή χαλασμένη προστασία μηχανισμού κοπής.

Το χλοοκοπτικό τρακτέρ επιτρέπεται να λειτουργεί μόνο είτε όταν είναι συναρμολογημένη η καλύπτρα εκκένωσης για την πλευρική εκκένωση, είτε όταν είναι συναρμολογημένο το καπάκι αλέσματος για τη λειτουργία αλέσματος. Εάν δεν είναι συναρμολογημένη μία από τις δύο διατάξεις προστασίας, τότε δεν επιτρέπεται η λειτουργία επειδή υπάρχει κίνδυνος πρόσβασης στα μαχαίρια του μηχανισμού κοπής. Μια χαλασμένη διάταξη προστασίας πρέπει να αντικαθίσταται αμέσως με γνήσιο ανταλλακτικό.

⚠ ΠΡΟΕΙΔΟΠΟΙΗΣΗ! Κίνδυνοι κατά την μετατροπή της προστασίας του μηχανισμού κοπής. Η μετατροπή του χλοοκοπτικού τρακτέρ επιτρέπεται να γίνεται μόνο με απενεργοποιημένο κινητήρα και βγαλμένο κλειδί μίζας.

Για την μετατροπή από λειτουργία πλευρικής εκκένωσης σε λειτουργία αλέσματος χόρτου ενεργήστε ως εξής:

1. Σβήστε τον κινητήρα.
2. Βγάλτε το κλειδί της μίζας και φυλάξτε το από τρίτους.

3. Σηκώστε την καλύπτρα (12/1) για την πλευρική εκκένωση (12/a).
4. Τοποθετήστε το καπάκι αλέσματος χόρτου (12/2) στον μηχανισμό κοπής (12/b).
5. Κλειδώστε το καπάκι αλέσματος χόρτου με τον συνδετήρα συγκράτησης (12/3, 12/c).
6. Ελέγξτε τη σωστή έδραση του καπακιού αλέσματος χόρτου (12/2).

Στην έκδοση με πλάτος κοπής 110 cm (13)

Αφαίρεση καπακιού αλέσματος:

1. Λύστε τον συνδετήρα (13/1) του καπακιού αλέσματος (13/2).
2. Βγάλτε το καπάκι αλέσματος χόρτου από την ασφάλιση (13/3).

6.6.6 Διάστημα χλοοκοπής

Λάβετε υπόψη ότι το γρασίδι ψηλώνει διαφορετικά σε κάθε εποχή. Στην αρχή της άνοιξης συνιστάται να επιλέγεται συντομότερο διάστημα κουρέματος. Το διάστημα κουρέματος πρέπει να αυξάνεται όσο μειώνεται ο ρυθμός αύξησης του γρασιδιού στη διάρκεια του έτους.

Εάν δεν ήταν δυνατό το κούρεμα του χόρτου για μεγάλο χρονικό διάστημα τότε να επιλέγετε πρώτα μια ψηλή ρύθμιση ύψους κοπής και δύο ημέρες μετά να επαναλαμβάνετε το κούρεμα με χαμηλότερη ρύθμιση ύψους κοπής.

6.6.7 Κοπή ψηλού γρασιδιού

Όταν το γρασίδι έχει μεγαλώσει περισσότερο από ό,τι συνήθως ή όταν είναι πολύ υγρό να κουρεύετε το χόρτο με ψηλή ρύθμιση ύψους κοπής. Στη συνέχεια να κουρεύετε ξανά το χόρτο με τη χαμηλότερη, κανονική ρύθμιση.

6.6.8 Αναμονή των μαχαιριών κοπής

Σε όλη τη διάρκεια της σεζόν χλοοκοπής να φροντίζετε να είναι κοφτερά τα μαχαίρια κοπής, ώστε να αποφεύγεται το σκίσιμο και ο καταγεμαχισμός των φύλλων του χόρτου. Τα σκισμένα φύλλα του χόρτου γίνονται καφέ στα άκρα τους. Με αυτόν τον τρόπο μειώνεται η ανάπτυξη και αυξάνεται η ευαισθησία του χόρτου σε ασθένειες.

- Τα μαχαίρια κοπής πρέπει να ελέγχονται μετά από κάθε χρήση ως προς την αιχμηρότητά τους και για σημάδια φθοράς ή ζημιές! Εφόσον χρειάζεται, αναζητήστε συνεργείο σέρβις.
- Σε περίπτωση αντικατάστασης των μαχαιριών να χρησιμοποιείτε μόνο γνήσια ανταλλακτικά μαχαίρια.

7 ΚΑΘΑΡΙΣΜΟΣ ΧΛΟΟΚΟΠΤΙΚΟΎ ΤΡΑΚΤΕΡ

Για τη βέλτιστη λειτουργία και τη μεγάλη διάρκεια ζωής το χλοοκοπτικό τρακτέρ πρέπει να καθαρίζεται τακτικά.

Μετά από κάθε λειτουργία να καθαρίζετε το χλοοκοπτικό τρακτέρ από προσκολλημένους ρύπους.

Για τον καθαρισμό χρησιμοποιείτε κατά προτίμηση πεπιεσμένο αέρα και βούρτσα/πινέλο. Η δέσμη νερού των πιεστικών καθαρισμού ή ενός ελαστικού σωλήνα κήπου μπορεί να προκαλέσει ζημιές στο ηλεκτρικό σύστημα ή στα ρουλεμάν.

Προσέχετε ότι ειδικά ο κινητήρας, ο μηχανισμός μετάδοσης κίνησης και τα ράουλα ανακατεύθυνσης, όπως και ολόκληρο το ηλεκτρικό σύστημα, δεν πρέπει να έρχονται σε επαφή με νερό.

⚠ ΠΡΟΕΙΔΟΠΟΙΗΣΗ! Κίνδυνοι κατά τον καθαρισμό! Σε όλες τις εργασίες καθαρισμού ισχύουν τα εξής:

- Σβήστε τον κινητήρα και αφαιρέστε το κλειδί της μίζας.
- Αποσυνδέστε την/τις πίπα(-ες) μπουζί.
- Στη διαδικασία καθαρισμού οι βγαλμένες διατάξεις προστασίας πρέπει να τοποθετούνται ξανά μετά τον καθαρισμό.
- ΚΙΝΔΥΝΟΣ ΕΓΚΑΥΜΑΤΟΣ: Καθαρίζετε το χλοοκοπτικό τρακτέρ μόνο αφού πρώτα κρυώσει. Ο κινητήρας, ο μηχανισμός μετάδοσης κίνησης και το σιλανσιέ είναι πολύ θερμά!
- ΚΙΝΔΥΝΟΣ ΚΟΠΗΣ: Κατά τις εργασίες στα εργαλεία κοπής προσέχετε τα κοφτερά μαχαίρια. Στα εργαλεία πολλαπλής κοπής η κίνηση ενός εργαλείου κοπής μπορεί να προκαλέσει την κίνηση ενός άλλου!

7.1 Καθαρισμός περιβλήματος, κινητήρα και μηχανισμού μετάδοσης κίνησης

ΠΡΟΣΟΧΗ! Ζημιά στο ηλεκτρικό σύστημα από τη διείσδυση νερού! Για τον καθαρισμό χρησιμοποιείτε κατά προτίμηση πεπιεσμένο αέρα και βούρτσα/πινέλο.

Μην ψεκάζετε τον κινητήρα και όλες τις θέσεις ρουλεμάν (τροχοί, μηχανισμός μετάδοσης κίνησης, έδραση μαχαριών) με νερό ή με πιεστικά καθαρισμού.

Το εισερχόμενο νερό στο σύστημα ανάφλεξης, στο καρμπιρατέρ και στο φίλτρο αέρα μπορεί να

προκαλέσει ζημιές. Το νερό στις θέσεις των ρουλεμάν μπορεί να προκαλέσει απώλεια λίπανσης και συνεπώς καταστροφή των ρουλεμάν.

Για την αφαίρεση ρύπων και υπολειμμάτων γρασιδιού να χρησιμοποιείτε ένα πανί, σκουπάκι χειρός, μακρύ πινέλο ή κάτι παρόμοιο.

8 ΕΠΙΔΙΟΡΘΩΣΗ

⚠ ΠΡΟΕΙΔΟΠΟΙΗΣΗ! Κίνδυνοι κατά την επιδιόρθωση! Σε όλες τις εργασίες επιδιόρθωσης ισχύουν τα εξής:

- Σβήστε τον κινητήρα και αφαιρέστε το κλειδί της μίζας.
- Αποσυνδέστε την/τις πίπα(-ες) μπουζί.
- Στη διαδικασία επιδιόρθωσης οι βγαλμένες διατάξεις προστασίας πρέπει να τοποθετούνται ξανά μετά την επιδιόρθωση.
- ΚΙΝΔΥΝΟΣ ΕΓΚΑΥΜΑΤΟΣ: Να εργάζεστε στο χλοοκοπτικό τρακτέρ μόνο αφού πρώτα κρυώσει. Ο κινητήρας, ο μηχανισμός μετάδοσης κίνησης και το σιλανσιέ είναι πολύ θερμά!
- ΚΙΝΔΥΝΟΣ ΚΟΠΗΣ: Κατά τις εργασίες στα εργαλεία κοπής να προσέχετε τα κοφτερά μαχαίρια. Στα εργαλεία πολλαπλής κοπής η κίνηση ενός εργαλείου κοπής μπορεί να προκαλέσει την κίνηση ενός άλλου εργαλείου κοπής.
- Κατά την αντικατάσταση εξαρτημάτων επιτρέπεται να χρησιμοποιούνται μόνο γνήσια ανταλλακτικά.
- Σε περίπτωση αμφιβολιών να αναζητάτε πάντα ένα εξειδικευμένο συνεργείο ή να επικοινωνείτε με τον κατασκευαστή.

8.1 Πρόγραμμα συντήρησης

Οι ακόλουθες εργασίες μπορούν να εκτελούνται από τον ίδιο το χρήστη. Όλες οι λοιπές εργασίες συντήρησης, σέρβις και επισκευής πρέπει να εκτελούνται από εξουσιοδοτημένο συνεργείο σέρβις.

ℹ ΥΠΟΔΕΙΞΗ Κατά την έντονη χρήση και τη χρήση υπό υψηλές θερμοκρασίες ενδέχεται να απαιτούνται μικρότερα χρονικά διαστήματα συντήρησης από αυτά που αναφέρονται στον πίνακα.

Θρπείτε επίσης τις συνιστώμενες, ετήσιες λιπάνσεις σύμφωνα με το πρόγραμμα λίπανσης.

Δραστηριότητα	Πριν από κάθε χρήση	Μετά από κάθε χρήση	Μετά από τις πρώτες 5 ώρες	Κάθε 25 ώρες λειτουργίας	Κάθε 50 ώρες λειτουργίας	Πριν από κάθε αποθήκευση
Έλεγχος στάθμης λαδιού κινητήρα*	X					
Αλλαγή λαδιού κινητήρα*			X			X
Καθαρισμός φίλτρου αέρα*				X		
Αντικατάσταση φίλτρου αέρα*					X	
Έλεγχος μπουζί*					X	
Έλεγχος φρένων (δοκιμαστική πέδηση σε ευθεία διαδρομή)	X					
Έλεγχος πίεσης ελαστικών	X					
Έλεγχος μαχαιριών κοπής	X					
Έλεγχος για λυμένα μέρη	X					X
Έλεγχος κωνικού ιμάντα (οπτικός έλεγχος)				X		
Καθαρισμός του χλοοκοπτικού τρακτέρ		X				
Καθαρισμός πλέγματος αναρρόφησης αέρα στον κινητήρα*	X					
Καθαρισμός μηχανισμού μετάδοσης κίνησης από κατάλοιπα γρασιδιού και κοπής		X		X		

)* βλέπε οδηγίες χειρισμού του κατασκευαστή του κινητήρα

8.2 Πρόγραμμα λίπανσης

Για να διασφαλίζεται η ευκίνησή των κινούμενων μερών συνιστούμε τουλάχιστον μία φορά το χρόνο να λιπαίνονται συμπληρωματικά τα παρακάτω σημεία.

Πριν από τη λίπανση ή τον ψεκασμό να καθαρίζετε με ένα πανί όλα τα σημεία λίπανσης. Μην χρησιμοποιείτε νερό ώστε να αποφεύγεται τυχόν διάβρωση.

Σημεία λίπανσης:

- Λιπάνετε από το γρασαδοράκι στο ακραξόνιο δεξιά και αριστερά (16) με γράσο πολλαπλών χρήσεων.
- Ψεκάστε την έδραση του μπροστινού άξονα στο πλαίσιο (16/1) με λάδι ψεκασμού.
- Λιπάνετε την οδόντωση και το πινιόν τιμονιού στην κρεμαγιέρα (17) με γράσο πολλαπλών χρήσεων.

- Λιπάνετε το κυλινδρικό ρουλεμάν και το μωαγιέ στον μπροστινό και τον πίσω άξονα (18 / 15) με γράσο πολλαπλών χρήσεων.

! **ΥΠΟΔΕΙΞΗ** Οι μπροστινοί και πίσω τροχοί πρέπει να εξάγονται για τη λίπανση των αξόνων και των ρουλεμάν.

- Σημεία περιστροφής και ρουλεμάν: Λίπανση όλων των κινούμενων σημείων περιστροφής και ρουλεμάν.

8.3 Αλλαγή τροχού

Η αλλαγή τροχού επιτρέπεται να γίνεται μόνο σε οριζόντιο και σταθερό υπόβαθρο.

1. Σβήστε το χλοοκοπτικό τρακτέρ και αφαιρέστε το κλειδί της μίζας.
2. Πατήστε το πεντάλ του φρένου (04/1) μέχρι τέρμα και ασφαλίστε το με τον μοχλό ακινητοποίησης (04/2).
3. Ασφαλίστε το χλοοκοπτικό τρακτέρ με υποθεματικούς τάκους ενάντια σε κύλιση. Βάλτε

τους τάκους κάτω από την πλευρά που δεν θα ανυψωθεί.

4. Σηκώστε το χλοοκοπτικό τρακτέρ με κατάλληλο ανυψωτικό εργαλείο (π.χ. με ψαλιδωτό γρύλο) από την πλευρά που πρέπει να αλλάχθει ο τροχός. Σηκώστε το τρακτέρ ώσπου να περιστρέφεται ελεύθερα ο τροχός που πρόκειται να αλλάχθει.

Προσοχή! Κίνδυνος ζημιών στο μηχάνημα.

Κατά το ανέβασμα προσέξτε να μην καμφθούν εξαρτήματα του τρακτέρ. Να τοποθετείτε το ανυψωτικό εργαλείο μόνο σε ανθεκτικά μεταλλικά μέρη.

5. Ασφαλίστε το χλοοκοπτικό τρακτέρ σε ένα φέρον στοιχείο του πλαισίου τοποθετώντας από κάτω ένα σταθερό υπόστρωμα (π.χ. ξύλινους τάκους), ώστε να μην μπορεί να πέσει ακόμα και αν γλιστρήσει ή ανατραπεί το ανυψωτικό εργαλείο.
6. Αφαιρέστε το προστατευτικό καπάκι (14/1).
7. Ξεπρεσάρτε την ασφαλιστική ροδέλα (14/2) με κατσαβίδι. Προσέξτε να μην χαθεί.
8. Βγάλτε την υποθεματική ροδέλα (14/3).
9. Τραβήξτε τον τροχό από τον άξονα.
Υποδειξη: *Κατά την αφαίρεση των πίσω τροχών από τον άξονα να μην χαθούν οι παράλληλες σφήνες!*
10. Πριν από την επανασυναρμολόγηση καθαρίστε τον άξονα και την οπή στον τροχό και γρασάρετε και τα δύο με γράσο πολλαπλών χρήσεων.
11. Βάλτε τον τροχό στον άξονα.
Υποδειξη: *Κατά την τοποθέτηση των πίσω τροχών, οι εγκοπές της παράλληλης σφήνας και του πίσω τροχού πρέπει να είναι η μία πάνω από την άλλη, ώστε η παράλληλη σφήνα να μπορεί να εισαχθεί χωρίς άσκηση δύναμης.*
12. Βάλτε την υποθεματική ροδέλα στον άξονα.
13. Πιέστε την ασφαλιστική ροδέλα μέσα στην εγκοπή του άξονα. Εάν τυχόν χρησιμοποιήσετε πένσα σε αυτήν τη διαδικασία προσέξτε να μην προκαλέσετε ζημιές στον άξονα με την πένσα.
14. Βάλτε το προστατευτικό καπάκι στον άξονα.
15. Αφαιρέστε το υπόστρωμα ασφαλείας και αφήστε το τρακτέρ να κατέβει προσεκτικά στο έδαφος με το ανυψωτικό εργαλείο.

8.4 Μπαταρία εκκίνησης

Στα παραδοτέα του χλοοκοπτικού τρακτέρ δεν περιλαμβάνεται φορτιστής για την μπαταρία εκκίνησης.

Ακριβής ονομασία μπαταρίας: βλέπε κιβώτιο μπαταρίας. Η μπαταρία εκκίνησης βρίσκεται κάτω από την καλύπτρα του κινητήρα.

Κατά κανόνα η μπαταρία εκκίνησης είναι φορτισμένη από το εργοστάσιο.

Υποδείξεις ασφαλείας

⚠ ΠΡΟΕΙΔΟΠΟΙΗΣΗ! **Κίνδυνος από το λάθος χειρισμό της μπαταρίας εκκίνησης!** Για την αποφυγή κινδύνων που μπορούν να προκύψουν από τον λάθος χειρισμό της μπαταρίας, προσέξτε τα παρακάτω σημεία!

- Η μπαταρία εκκίνησης δεν επιτρέπεται να αποθηκεύεται στον άμεσο γύρω χώρο από εκτεθειμένες φλόγες, να καίγεται ή να αποθέτεται επάνω σε θερμαντικά σώματα. Υπάρχει κίνδυνος έκρηξης.
- Φυλάσσετε την μπαταρία εκκίνησης κατά τη χειμερινή αποθήκευση σε ψυχρό και στεγνό χώρο (10 – 15 °C). Κατά την αποθήκευση πρέπει να αποφεύγονται θερμοκρασίες κάτω από το σημείο παγώματος.
- Μην αφήνετε αφόρτιστη την μπαταρία εκκίνησης για παρατεταμένο χρονικό διάστημα. Εάν η μπαταρία εκκίνησης δεν χρησιμοποιηθεί για μεγάλο χρονικό διάστημα, θα πρέπει να φορτιστεί με κατάλληλο φορτιστή.
- Μην καταστρέφετε την μπαταρία εκκίνησης. Ο ηλεκτρολύτης (θειικό οξύ) προκαλεί εγκαύματα στην επιδερμίδα και διάβρωση στα ρούχα – ξεπλένετε αμέσως με πολύ νερό.
- Διατηρείτε καθαρή την μπαταρία εκκίνησης. Σκουπίζετε μόνο με στεγνό πανί. Μην χρησιμοποιείτε νερό, βενζίνη, αραιωτικά ή παρόμοια υλικά!
- Διατηρείτε καθαρούς τους πόλους σύνδεσης και επαλείψτε τους με γράσο πόλων.
- Μην βραχυκυκλώνετε τους πόλους σύνδεσης.

Φόρτιση της μπαταρίας εκκίνησης

Απαιτείται φόρτιση:

- Πριν από την αποθήκευση για τη χειμερινή διακοπή.
- Σε παρατεταμένη ακινητοποίηση του μηχανήματος (πάνω από 3 μήνες).

⚠ ΠΡΟΕΙΔΟΠΟΙΗΣΗ! **Κίνδυνος από τη λάθος φόρτιση της μπαταρίας εκκίνησης!** Το ρεύμα φόρτισης του φορτιστή δεν επιτρέπεται να υπερβαίνει τα 5 A και η τάση φόρτισης επιτρέπεται να είναι το πολύ 14,4 V. Σε υψηλότερη τάση φόρτισης υπάρχει κίνδυνος έκρηξης της μπαταρίας εκκίνησης! Κατά τις εργασίες στην μπαταρία να βγάξετε πάντα το κλειδί της μίζας.

Συνιστούμε η συγκεκριμένη μπαταρία εκκίνησης που δεν έχει ανάγκες συντήρησης και είναι στεγανή από αέρια να φορτίζεται με ειδικό και κατάλληλο φορτιστή (προμήθεια από το ειδικό εμπόριο).

Πριν από τη φόρτιση της μπαταρίας εκκίνησης να λαμβάνετε υπόψη τις οδηγίες χειρισμού του κατασκευαστή του φορτιστή.

⚠ ΠΡΟΣΟΧΗ! **Κίνδυνος βραχυκυκλώματος!** Για την αποφυγή βραχυκυκλώματος να αποσυνδέετε πάντα πρώτο το αρνητικό καλώδιο (-) στην μπαταρία και να το συνδέετε τελευταίο! Κατά τις εργασίες στην μπαταρία να βγάξετε πάντα το κλειδί της μίζας!

1. Βγάλτε το κλειδί της μίζας (02/4).
2. Ανοίξτε το καπό του κινητήρα.
3. Συνδέστε τους ακροδέκτες του φορτιστή στους συνδετικούς πόλους της μπαταρίας.

i ΥΠΟΔΕΙΞΗ Προσέξτε την πολικότητα:

- Κόκκινος ακροδέκτης = Θετικός πόλος (+)
- Μαύρος ακροδέκτης = Αρνητικός πόλος (-)

4. Συνδέστε τον φορτιστή στο δίκτυο ρεύματος και ενεργοποιήστε τον.

8.5 Εξαγωγή μηχανισμού κοπής

Για τη χρήση του τρακτέρ στη χειμερινή λειτουργία και για την αλλαγή του κωνικού ιμάντα πρέπει να εξάγεται ο μηχανισμός κοπής.

1. Στρίψτε το τιμόνι τελείως προς τα αριστερά (19).
2. Λύστε την κυλινδρική βίδα (20) της βάσης της καλύπτρας κατά 5 - 6 περιστροφές.
3. Κατεβάστε τον μηχανισμό κοπής στη χαμηλότερη θέση "1" και ασφαλίστε τον (21), δείτε *Κεφάλαιο 6.6.1 "Ρύθμιση ύψους κοπής (06, 08)", σελίδα 407.*
4. Απαγκιστρώστε το ελατήριο έλξης από τον μηχανισμό κοπής (22).
5. Θέστε ξανά τον μηχανισμό κοπής τελείως προς τα επάνω (23).
6. Απαγκιστρώστε το κανάλι κωνικού ιμάντα (24).
7. Απαγκιστρώστε τον κωνικό ιμάντα από την τροχαλία κωνικού ιμάντα του κινητήρα (25).

8. Κατεβάστε ξανά τον μηχανισμό κοπής στη χαμηλότερη θέση "1" και ασφαλίστε τον (26), δείτε *Κεφάλαιο 6.6.1 "Ρύθμιση ύψους κοπής (06, 08)", σελίδα 407.*
9. Αφαιρέστε τους πείρους ασφάλισης (4 τεμάχια) (27) από τα ελάσματα συγκράτησης του μηχανισμού κοπής.
10. Αφαιρέστε το έλασμα συγκράτησης από τους πείρους (27).
11. Φέрте τον μοχλό ρύθμισης ύψους στην ανώτερη θέση "7=T" (=θέση μεταφοράς) και ασφαλίστε τον (28), δείτε *Κεφάλαιο 6.6.1 "Ρύθμιση ύψους κοπής (06, 08)", σελίδα 407.*

8.6 Αλλαγή κωνικών ιμάντων

Για την αλλαγή των κωνικών ιμάντων να απευθυνεστε σε εξουσιοδοτημένο εξειδικευμένο συνεργείο.

9 ΜΕΤΑΦΟΡΑ

Κατά τη μεταφορά του χλοοκοπτικού τρακτέρ με μεταφορικά συστήματα (π.χ. ρυμούλκες επιβατικών οχημάτων), ο μηχανισμός κοπής πρέπει να τοποθετείται από κάτω για την αποφόρτιση του συστήματος προσάρτησης του μηχανισμού κοπής.

Κατά τη μεταφορά να προσέχετε την επαρκή ανυψωτική ικανότητα του μεταφορικού μέσου και την κατάλληλη ασφάλιση του χλοοκοπτικού τρακτέρ.

10 ΑΠΟΘΗΚΕΥΣΗ

Το χλοοκοπτικό τρακτέρ πρέπει να σταθμεύεται προστατευμένο από καιρικές επιδράσεις, ειδικά από υγρασία, βροχή και παρατεταμένη άμεση ηλιακή ακτινοβολία.

Ποτέ μην φυλάσσετε το χλοοκοπτικό τρακτέρ με καύσιμο στο ρεζερβουάρ μέσα σε κτίριο, στο οποίο οι τυχόν ατμοί του καυσίμου μπορεί να έρθουν σε επαφή με εκτεθειμένες φλόγες ή σπινθήρες. Σταθμεύετε το χλοοκοπτικό τρακτέρ μόνο σε χώρους που ενδείκνυνται για την στάθμευση οχημάτων.

Κατά τις παρατεταμένες περιόδους αποθήκευσης, όπως για το χειμώνα, να σταθμεύετε το χλοοκοπτικό τρακτέρ κατά το δυνατόν χωρίς γεμάτο ρεζερβουάρ καυσίμου. Το καύσιμο μπορεί να εξατμιστεί.

Πριν από παρατεταμένη αποθήκευση πρέπει να εκκενώνεται το καύσιμο από το ρεζερβουάρ και το καρμπυρατέρ, ώστε να προλαμβάνονται επικαθίσεις και δυσκολίες εκκίνησης. Ρωτήστε σχετικά το εξειδικευμένο συνεργείο που σας εξυπηρετεί.

11 ΒΟΗΘΕΙΑ ΣΕ ΠΕΡΙΠΤΩΣΗ ΒΛΑΒΩΝ

⚠ ΠΡΟΣΟΧΗ! Κίνδυνος τραυματισμού. Τα αιχμηρά αντικείμενα και τα κινούμενα εξαρτήματα του εργαλείου μπορούν να προκαλέσουν τραυματισμούς.

- Κατά την εκτέλεση εργασιών συντήρησης, φροντίδας και καθαρισμού φοράτε πάντοτε προστατευτικά γάντια!

ℹ ΥΠΟΔΕΙΞΗ Για βλάβες, που δεν αναφέρονται σε αυτόν τον πίνακα ή δεν μπορείτε να αποκαταστήσετε μόνοι σας, απευθυνθείτε στο τμήμα εξυπηρέτησης πελατών μας.

Βλάβη	Αιτία	Αντιμετώπιση
Ο κινητήρας δεν εκκινείται.	Έλλειψη καυσίμου.	Ανεφοδιασμός ρεζερβουάρ, έλεγχος εξαέρωσης ρεζερβουάρ, έλεγχος φίλτρου καυσίμου.
	Κακό, ακάθατο καύσιμο, παλιό καύσιμο στο ρεζερβουάρ.	Χρησιμοποιείτε πάντα φρέσκο καύσιμο από καθαρά δοχεία, καθαρίζετε το καρμπυρατέρ (συνεργείο εξυπηρέτησης πελατών).
	Φίλτρο αέρα ακάθατο.	Καθαρισμός φίλτρου αέρα (βλέπε οδηγίες χειρισμού του κατασκευαστή του κινητήρα).
	Όχι σπινθηρισμός ανάφλεξης.	Καθαρισμός μπουζί, ενδεχ. τοποθέτηση νέων, έλεγχος καλωδίων ανάφλεξης, έλεγχος συστήματος ανάφλεξης (συνεργείο εξυπηρέτησης πελατών).
	Πάρα πολύ καύσιμο στο θάλαμο καύσης του κινητήρα λόγω επανειλημμένων προσπαθειών εκκίνησης.	Ξεβίδωμα και στέγνωμα των μπουζί.
Η μίζα δεν λειτουργεί.	Άδεια ή αδύναμη μπαταρία εκκίνησης.	Φόρτιση μπαταρίας εκκίνησης.
	Ο διακόπτης ασφαλείας στο κάθισμα του οδηγού δεν λειτουργεί.	Καθίστε σωστά στο κάθισμα του οδηγού, διακόπτης ελαττωματικός.
	Ο διακόπτης ασφαλείας στο πεντάλ του φρένου δεν λειτουργεί.	Πατήστε το πεντάλ του φρένου μέχρι τέρμα.
	Μηχανισμός κοπής συζευγμένος.	Απενεργοποιήστε τον μηχανισμό κοπής.
	Ασφάλεια στο καλώδιο (+) της μπαταρίας εκκίνησης.	Έλεγχος ασφάλειας, ενδεχομένως αντικατάσταση.
Η απόδοση του κινητήρα υποβαθμίζεται.	Πολύ ψηλό ή πολύ υγρό γρασίδι.	Διόρθωση ύψους κοπής, δημιουργία ελεύθερου χώρου για τον μηχανισμό κοπής μέσω σύντομης οπισθοπορείας.
	Φίλτρο αέρα ακάθατο.	Καθαρισμός φίλτρου αέρα (βλέπε οδηγίες χειρισμού του κατασκευαστή του κινητήρα).
	Η ρύθμιση του καρμπυρατέρ δεν είναι σωστή.	Έλεγχος της ρύθμισης (συνεργείο εξυπηρέτησης πελατών).

Βλάβη	Αιτία	Αντιμετώπιση
	Μαχαίρια πολύ φθαρμένα.	Αντικατάσταση μαχαιριών (συνεργείο εξυπηρέτησης πελατών).
	Ταχύτητα πορείας πολύ υψηλή.	Μείωση ταχύτητας πορείας.
Το χλοοκοπτικό τρακτέρ δονείται έντονα.	Ο μηχανισμός κοπής είναι χαλασμένος.	Έλεγχος μηχανισμού κοπής (συνεργείο εξυπηρέτησης πελατών).
Το χλοοκοπτικό τρακτέρ δεν εκκινείται.	Σε υδροστατικό μηχανισμό κίνησης: όχι λειτουργία πορείας.	Φέρτε τον μοχλό παράκαμψης στη θέση λειτουργίας (δείτε <i>Κεφάλαιο 6.3 "Σπρώξιμο χλοοκοπτικού τρακτέρ (10, 11)", σελίδα 405</i>).
Κοπή κακής ποιότητας.	Φθαρμένα, όχι κοφτερά μαχαίρια.	Αντικατάσταση μαχαιριών ή τρόχισμα. Ζυγοστάθμιση των τροχισμένων μαχαιριών (συνεργείο εξυπηρέτησης πελατών)!
	Λάθος ύψος κοπής.	Διορθώστε το ύψος κοπής.
	Πολύ χαμηλός αριθμός στροφών κινητήρα.	Ρύθμιση του μέγιστου αριθμού στροφών κινητήρα.
	Ταχύτητα πορείας πολύ υψηλή.	Μείωση της ταχύτητας πορείας.
	Διαφορετική πίεση ελαστικών στους τροχούς.	Συμπλήρωση της σωστής πίεσης αέρα. Διαβάστε τη σωστή πίεση των ελαστικών επάνω στα ελαστικά.
Μηχανισμός πορείας, φρένα, συμπλέκτης και μηχανισμός κοπής.		Ο έλεγχος πρέπει να γίνεται αποκλειστικά από συνεργείο εξυπηρέτησης πελατών!

12 ΤΜΉΜΑ ΕΞΥΠΗΡΕΤΗΣΗΣ ΠΕΛΑΤΩΝ/ ΣΕΡΒΙΣ

Για ερωτήσεις σχετικά με την εγγύηση, την επισκευή ή τα ανταλλακτικά απευθυνθείτε στο πλησιέστερο κέντρο σέρβις της AL-KO. Αυτό το βρίσκεται στο διαδίκτυο στην εξής ηλεκτρονική διεύθυνση:

www.alko-garden.com/service-contacts

Περισσότερες πληροφορίες για τα ανταλλακτικά θα βρείτε εδώ:

www.alko-garden.com/spareparts

14 ΕΓΓΥΗΣΗ

Ενδεχόμενες αστοχίες υλικών ή κατασκευαστικά ελαττώματα αποκαθίστανται εντός της διάρκειας της νόμιμης εγγύησης για αξιώσεις πραγματικών ελαττωμάτων με επισκευή ή αντικατάσταση κατά τη διακριτική μας ευχέρεια. Η προθεσμία παραγραφής των αξιώσεων ορίζεται σύμφωνα με τη νομοθεσία της χώρας, στην οποία αγοράστηκε η συσκευή.

Η δήλωση εγγύησης εκ μέρους μας ισχύει μόνο με: Η εγγύηση πάυει να ισχύει σε:

- Προσέχετε τις παρούσες οδηγίες χρήσης
- αυτοσχέδια απόπειρα επισκευής
- ορθή χρήση
- αυτοσχέδιες τεχνικές μετατροπές
- χρήση γνήσιων ανταλλακτικών
- μη ενδεδειγμένη χρήση

Από την εγγύηση αποκλείονται:

- ζημιές στη βαφή, που οφείλονται σε φυσιολογική φθορά
- αναλώσιμα που επισημαίνονται στην καρτέλα ανταλλακτικών με πλαίσιο
- κινητήρες εσωτερικής καύσης (εδώ ισχύουν οι ξεχωριστοί όροι εγγύησης των εκάστοτε κατασκευαστών των κινητήρων)

Ο χρόνος της εγγύησης αρχίζει με την αγορά από τον πρώτο αγοραστή. Καθοριστική είναι η ημερομηνία πάνω στο παραστατικό αγοράς. Απευθυνθείτε με την παρούσα δήλωση και το γνήσιο παραστατικό αγοράς στον έμπορό σας ή στο πλησιέστερο εξουσιοδοτημένο τμήμα εξυπηρέτησης πελατών. Οι νομικές αξιώσεις του αγοραστή περί πραγματικών ελαττωμάτων έναντι του πωλητή δεν θίγονται από την παρούσα δήλωση.

ПРЕВОД НА ОРИГИНАЛНОТО УПАТСТВО ЗА РАБОТА

Содржина



1	За ова упатство за употреба	417	5.6.3	Проверка на контактниот прекинувач за седиштето	424
1.1	Симболи на насловната страна.....	417	6	Работење со тракторот	424
1.2	Објаснување на знаците и сигналните зборови	417	6.1	Основни подготвителни мерки	424
2	Опис на производот	417	6.2	Користење на додатна опрема.....	424
2.1	Прописна примена	417	6.3	Туркање на тракторската косилка (10, 11).....	424
2.2	Можна погрешна употреба.....	418	6.4	Стартување и исклучување на моторот.....	424
2.3	Симболи на уредот	418	6.5	Возење со тракторот	425
2.4	Безбедносни и заштитни уреди	418	6.5.1	Подготвување за возење при температури под 10 °C	425
2.5	Преглед на производот (01).....	418	6.5.2	Возење со ножен хидростатичен менувач	425
2.6	Контролни елементи.....	419	6.5.3	Возење со темпомат	426
2.6.1	Стандардна табла со инструменти (02).....	419	6.5.4	Возење и косење на стрмнини..	426
2.6.2	Ракување со менувачот (брзина на возење) (03)	419	6.6	Косење со тракторската косилка.....	426
2.6.3	Педала за кочење (04)	420	6.6.1	Поставување на висината на косење (06, 08)	426
2.6.4	Ножен хидростатичен менувач (03, 04).....	420	6.6.2	Вклучување на алатката за косење.....	426
2.6.5	Опција "smart Cockpit" (смарт Кокпит) (05)*	420	6.6.3	Косење при возење назазад	427
2.6.6	Опција „Поставување на висина на косење со функција за меморија“ (07)*	421	6.6.4	Исклучување на алатката за косење	427
3	Безбедносни напомени.....	421	6.6.5	Мулчење (12, 13).....	427
4	Распакување и монтирање на тракторот.....	422	6.6.6	Интервал на косење	428
5	Пуштање во употреба.....	422	6.6.7	Косење на висока трева	428
5.1	Проверка на алатката за косење	422	6.6.8	Одржување на ножот за сечење	428
5.2	Полнење со масло	422	7	Чистење на тракторската косилка	428
5.3	Полнење со гориво	422	7.1	Чистење на куќиштето, моторот и менувачот.....	428
5.4	Проверка на притисокот на гумите	423	8	Одржување.....	429
5.5	Поставување на висината на потпирачите за раце* (09)	423	8.1	План за одржување.....	429
5.6	Проверка на безбедносните уреди	423	8.2	План за подмачкување	430
5.6.1	Проверка на контактниот прекинувач за кочницата	423	8.3	Промена на тркало	430
5.6.2	Проверка на контактниот прекинувач за алатката за косење	423	8.4	Акумулатор	431
			8.5	Отстранување на алатката за косење	431
			8.6	Замена на клинестниот ремен	432

9	Транспорт.....	432
10	Складирање.....	432
11	Помош во случај на дефекти.....	432
12	Кориснички центар/сервис.....	434
13	Информации за изјавата за сообразност	434
14	Гаранција	434

1 ЗА ОВА УПАТСТВО ЗА УПОТРЕБА

- Германската верзија е оригиналното упатство за употреба. Сите други јазични верзии се преводи на оригиналното упатство за употреба.
- Чувајте го работното упатство да ви биде лесно на дофат за читање ако ви е потребна некоја информација за уредот.
- Предадете го уредот на други лица само со упатството за употреба.
- Прочитајте ги и обрнете внимание на напомените за безбедност и предупредување во упатството за употреба.
- Тракторските косилки се испорачуваат во различни варијанти на опрема. Имајте во предвид дека сликите може да се разликуваат малку од оригиналот. Доколку имате потешкотии во следењето на описите обратете се на специјализирана работилница или на производителот.
- Почитувајте ги приложените упатства за монтажа и работните упатства за бензинскиот мотор.

1.1 Символи на насловната страна

Симбол	Значење
	Пред пуштањето во работа, задолжително внимателно прочитајте го упатството за употреба. Ова е предусловот за успешна работа и непречено ракување.
	Упатство за работа

Симбол	Значење
	Немојте да го употребувате бензинскиот уред во близина на отворени пламени или извори на топлина.

1.2 Објаснување на знаците и сигналните зборови

⚠ ОПАСНОСТ! Показува непосредно опасна ситуација, која – ако не се избегне – може да предизвика смрт или тешка телесна повреда.

⚠ ПРЕДУПРЕДУВАЊЕ! Показува потенцијално опасна ситуација, која – ако не се избегне – може да предизвика смрт или тешка телесна повреда.

⚠ ВНИМАНИЕ! Показува потенцијално опасна ситуација, која – ако не се избегне – може да предизвика мала или умерена телесна повреда.

ВНИМАНИЕ! Показува ситуација, која – ако не се избегне – може да предизвика штети по имотот.

i НАПОМЕНА Специјални напomenи за подобро разбирање и ракување.

2 ОПИС НА ПРОИЗВОДОТ

Тракторските косилки со странично исфрлање се произведуваат во различни варијанти. Кај следните описи во ова упатство за работа погрижете се да го прочитате соодветниот опис за вашата тракторска косилка.

Обележја на вашата тракторска косилка:

- Менувач: ножен хидростатичен
- Кулпунг за ножеви: електромагнетен
- Алатка за косење за странично исфрлување со додаток за мулчење

Разлики на тип:

- Тип на мотор
- Моќност на мотор
- Ширина на косење

Вид на менувач:

- T3
- G700

2.1 Прописна примена

Тракторската косилка е наменета за косење приватни домашни градини и парцели со

макс. стрмина од 10° (18 %). Дополнителни примени, како на пр. мулчење, се дозволени само ако се користи оригиналната додатна опрема и во согласност со максималните вредности на оптоварување.

Овој уред е наменет исклучиво за приватна употреба. Секоја друга примена како и недозволена преправање или доградба ќе се смета за злоупотреба и се исклучува правото на гаранција како и губењето на сообразноста (СЕ-ознака) и производителот не сноси никаква одговорност за штети на корисникот или на трети лица.

2.2 Можна погрешна употреба

Тракторската косилка не е наменета за професионална употреба во јавни паркови, спортски комплекси, земјоделство и шумарство.

⚠ ПРЕДУПРЕДУВАЊЕ! Опасности од преоптоварување на тракторската косилка! Внимавајте особено при употребата на приколка да не се надминуваат дозволените сили на влечење и степени на нагорнини/удолнини. Пречекорувањето на овие вредности може да го надмине капацитетот на кочење од тракторската косилка и да доведе до опасни ситуации!

ℹ НАПОМЕНА Имајте во предвид дека тракторската косилка нема одобрение за возење по улици и не е дозволено нејзино возење по јавни патишта!

2.3 Символи на уредот

	Прочитајте го упатството за работа пред пуштањето во употреба!
	За време на косењето другите лица, особено деца и животни, треба да се држат подалеку од работното подрачје.
	Пред одржување и поправки извлечете го контактниот клуч!
	Внимание опасност! Држете ги подалеку рацете и нозете од алатката за сечење!
	

	Да не се вози на стрмнини поголеми од 10° (18%)!
	
	
	
	Опасност: Не газете овде!
	Опасност од изгореници поради топли површини!

2.4 Безбедносни и заштитни уреди

⚠ ПРЕДУПРЕДУВАЊЕ! Опасност од отстранети или манипулирани заштитни уреди! Се забранува секаква работа со отстранети или манипулирани заштитни уреди. Дефектните заштитни уреди мора веднаш да се поправат или заменат!

Во заштитните уреди се вбројуваат пред сè:

- Контактен прекинувач за кочницата
- Контактен прекинувач за алатката за косење
- Додаток за мулчење
- Контактен прекинувач за седиштето
- Капаци на алатката за косење
- Поклопка на страничното исфрлување

2.5 Преглед на производот (01)

Бр.	Елемент
1	Волан
2	Табла со инструменти
3	Капак на моторот
4	Педала за кочење
5	Активирање на менувачот за наназад
6	Активирање на менувачот за нанапред
7	Лост за заклучување за педалата за кочење

Бр.	Елемент
8	Темпомат рачка*
9	Алатка за косење
10	Додаток за мулчење
11	Поклопка на страничното исфрлување
12	Премосница на менувачот
13	Менување на висината на сечење ■ со функција за меморија*
14	Седиште на возачот ■ со потпирачи за раце*

* Изведбата варира и зависи од моделот

2.6 Контролни елементи

Во продолжение се опишани контролните елементи на тракторските косилки со странично исфрлање. Погрижете се да го прочитате соодветниот опис за вашата тракторска косилка.

2.6.1 Стандардна табла со инструменти (02)

Во продолжение се објаснети елементите на стандардната табла со инструменти.

Регулирање на бројот на вртежи на моторот

И НАПОМЕНА Имајте во предвид дека активирањето на регулаторот во возен погон влијае врз брзината!

Кај регулатор со интегрирана диза:н:

Преку поместување на регулаторот (02/2) се зголемува или намалува бројот на вртежи на моторот. Диза:ната се вклучува во најгорната позиција.

 Вклучување на диза:ната: Поместете го регулаторот сосема на нагоре кон знакот за диза:н. Оваа позиција користете ја исклучиво за стартување на моторот.

Напомена: Некои варијанти на трактор располагаат со посебно копче за диза:ната (02/1) на таблата со инструменти. Тоа мора тогаш дополнително да се повлече за стартување на тракторот. Штом ќе почне да работи моторот, полака турнете го копчето назад!



Косење: Во оваа позиција моторот работи со максималниот број на вртежи.



Работа на празно: Во оваа позиција моторот работи со најмалиот број на вртежи.

Брава за палење (02/4)

Позиција	Функција
0	Моторот се исклучува. Контактниот клуч може да се извлече.
I	Вклучување на фаровите. По стартувањето на моторот во оваа позиција се вклучуваат фаровите.
II	Работна позиција, кога работи моторот.
III	Почетна позиција за стартување на моторот. Отпуштете го клучот штом моторот ќе почне да работи. Тој потоа скокнува назад во работната позиција II.

2.6.2 Ракување со менувачот (брзина на возење) (03)

Тракторските косилки се опремени со ножен хидростатичен менувач.

Некои модели се опремени со темпомат.

Има две посебни педали на десно за возење напред и наназад.

Насока на возење	Опис
Напред	Притиснете ја десната педала (03/2), за да возите напред.
Назад	Притиснете ја левата педала (03/1), за да возите наназад. <i>Напомена:</i> Алатката за косење е исклучена ако е притисната само педалата за возење наназад. Косење при возење наназад: Косење со тракторската косилка.

2.6.3 Педала за кочење (04)

- **Кочница:** Со целосно притискање на педалата за кочење (04/1) надолу, кочницата влијае на менувачот а тракторот кочи.
- **Кочница за паркирање:** Со повлекување на лостот за заклучување (04/1) на нагоре додека се притиска педалата за кочење (04/2) се заклучува кочницата. Со повторно притискање на педалата за кочење, кочницата се отпушта.

2.6.4 Ножен хидростатичен менувач (03, 04)

Ножниот хидростатичен менувач се активира преку две педали (03/1 и 03/2).

За **поаѓање** прво отпуштете ја кочницата за паркирање (04/2) додека работи моторот а потоа нагазнете ја педалата (03/2) за возење напред или педалата (03/1) за возење наназад. Колку што подалеку ја притискате педалата толку побрзо возите во избраната насока.

Возење напред: Притиснете ја на десната страна надворешната педала (03/2).

Возење наназад: Притиснете ја на десната страна внатрешната педала (03/1).

2.6.5 Опција "smart Cockpit" (смарт Копит) (05)*

**Ако не е содржан во опсегот на испораката, "smart Cockpit" може изборно да се доопреми.*

Со "smart Cockpit" вашиот паметен телефон со Bluetooth и апликацијата AL-KO inTOUCH значително ја подобрувате удобноста на ракување со вашата премиум тракторска косилка.

На USB приклучокот за полнење на "smart Cockpit" можете да го полните вашиот паметен телефон за време на возењето. Ако вашиот телефон е опремен за индуктивно полнење, можете дополнително да го купите продолжителниот модул за индуктивно полнење.

Контактирајте го вашиот специјализиран продавач.

ВНИМАНИЕ! Опасност од уништување на плочата. Со одвојување на акумулаторот при движечка тракторска косилка може да се уништат електронските плочи во "smart Cockpit".

- Завртете го клучот за палење во позиција "0" (тоа значи исклучено палење), пред да го одвоите акумулаторот.
- Никогаш не ја користете тракторската косилка без акумулатор.

2.6.5.1 Bluetooth радио модул и апликација AL-KO inTOUCH

"smart Cockpit" е опремен со Bluetooth радио модул. Тој овозможува безжично спарување на паметниот телефон со тракторската косилка.

Првото спарување е можно во рок од 60 секунди по вртењето на клучот за палење во која било позиција (положба I, II или III).

По првото спарување можно е воспоставување на врска со Bluetooth радио модулот во секое време, доколку тракторот е вклучен.

Апликација AL-KO inTOUCH

Вашиот паметен телефон барува интернет врска за инсталирање на апликацијата AL-KO inTOUCH и користење на интернет функциите. Паметниот телефон ја воспоставува интернет врската преку мобилни податоци или преку WiFi.

Апликацијата AL-KO inTOUCH е достапна за Android уреди во Google Play Store и за iOS уреди во Apple App Store:



<https://alko-garden.com/smart-connect/>

Скенирајте го овој QR-код за да дознаете како да ја инсталирате апликацијата AL-KO inTOUCH на вашиот паметен телефон и како да добиете повеќе информации за вашиот уред. Со тоа може да го поврзете вашиот „смарт-поврзан“ уред и со интернет.

1. Стартувајте ја апликацијата AL-KO inTOUCH.
2. Креирајте корисничка сметка на "Регистрација" или најавете се со веќе постоечка сметка на "Пријавување". Ако се

имате претходно регистрирано во нашата веб-продавница, можете да ја користите таа корисничка сметка.

3. Дополнете нов уред преку "Додај нов уред".
4. Следете ги понатамошните инструкции.
5. Ако вашиот уред е "смарт-конект" уред, спроведете го „смарт-конект“ асистентот директно во близина на уредот.
6. Следете ги понатамошните инструкции.

При пречки во работата на тракторската косилка може да ви помогне специјализираниот продавач преку апликацијата AL-KO inTOUCH. Затоа мора да му дозволите пристап на специјализираниот продавач во апликацијата AL-KO inTOUCH.

И НАПОМЕНА Ажурирањата за апликацијата AL-KO inTOUCH се вршат автоматски преку интернет (FOTA: Firmwareupdate Over The Air).

2.6.5.2 Дејства во "Smart Home" / "Smart Garden"(IFTTT)

Преку апликацијата AL-KO inTOUCH може да активирате до 3 IFTTT-дејства (IFTTT: If This Then That). На <https://ifttt.com/> мора претходно да ги утврдите овие дејства (на пр. управување на уреди во „Smart Home“ или „Smart Garden“, вклучување на наводнувањето, отворање на портата од гаражата). IFTTT-дејствата може да бидат бесплатни или да се плаќаат во зависност од моделот на претплата на понудувачот.

И НАПОМЕНА Детални информации за IFTTT ќе најдете на: <https://alko-garden.de/ifttt-de/>

2.6.6 Опција „Поставување на висина на косење со функција за меморија“ (07)*

**Ако не е содржана во опсегот на испораката, функцијата за меморија може изборно да се доопреми.*

Механиката на поставувањето на висината на косење ја зачувува поставената висина на косење, ако морате да ја подигнете алатката за косење за празнење на корпата за собирање трева во транспортната позиција. Со тоа се гарантира дека по празнењето продолжувате да косите со истата висина на косење.

- Со рачката за предизбор (07/1) избирате претходна висина на косење:
 - Степен 1: најниско претходно избрана висина на косење
 - Степен 6: највисоко претходно избрана висина на косење
- Со рачката за регулирање на висината (07/2) поставете ја транспортната позиција „7=T“. Оваа позиција е истовремено највисоката висина на косење (не може да се бира претходно).

Предизбраните висини на косење од 1 до 6 се јасно видливи во прозоречот (07/3) на рачката за предизбор од позицијата на возачот. Користете ја рачката за регулирање на висината за да ја подигнете или спуштите алатката за косење до претходно избраната висина на косење.

Постапки за поставување на висината на косење: види *Поглаве 6.6.1 "Поставување на висината на косење (06, 08)", страна 426.*

3 БЕЗБЕДНОСНИ НАПОМЕНИ

- Деца или други лица кои не се запознати со начинот на користење не смеат да го употребуваат уредот.
- Почитувајте ги локалните прописи за минималната возраст на операторот.
- Укажете им на децата и младите да не си играат со уредот.
- Косете само при дневна светлина или добро вештачко осветлување.
- Погрижете се да нема никого во опасното подрачје.
- Корисникот е одговорен за незгоди со други лица и нивниот имот.
- Употребувајте само оригинални резервни делови и оригинална додатна опрема.
- Поправките на уредот мора да се изведуваат од страна на произведувачот односно од неговите кориснички сервиси.
- Носете заштита за слух.
- Тракторската косилка нема одобрение за улици и не смее да се вози по јавни патишта и улици.
- Не косете при невреме. Нема заштита од удар на гром.
- Не смеат да се земаат патници на уредот.
- Не косете на стрмнини поголеми од 10° (18 %)

- По земањето алкохол, лекови, коишто влијаат врз способноста за реакција, или на дроги не смее да се работи со тракторската косилка и/или со опрема прицврстена на неа.
- Секогаш косете ги косините попречно.
- Почитувајте ги локалните, општинско дозволени времиња на работа.
- Тракторската косилка може да предизвика тешки повреди од нејзината сопствена тежина. Бидете особено внимателни при товарање и растоварање на тракторската косилка кога ја транспортирате на возило или на приколка.
- Тракторската косилка не смее да се шлепува. За транспорт на јавни сообраќајни патишта користете соодветно возило.
- Не го користете тракторот во лошо проветрени работни подрачја (на пр. гаража). Издувните гасови содржан отровен јаглерод моноксид како и други штетни материји.
- Пред секоја употреба:
 - Проверете го капакот за странично исфрлување за абеење или оштетување.
 - Проверете го додатокот за мулчење за абеење или оштетување.

4 РАСПАКУВАЊЕ И МОНТИРАЊЕ НА ТРАКТОРОТ

Почитувајте го приложеното упатство за монтажа за распакување и монтажа на тракторот.

f НАПОМЕНА Почитувајте го исто така и приложеното упатство за работа на бензинскиот мотор.

⚠ ПРЕДУПРЕДУВАЊЕ! Опасности од нецелосно монтирање! Ракувањето со нецелосно монтирана тракторска косилка може да доведе до тешки повреди и оштетувања.

- Користете ја тракторска косилка само кога е целосно монтирана.
- Направете ги сите монтажни работи коишто се опишани во упатството за монтажа. Во случај на сомневање пред пуштањето во употреба прашајте стручно лице дали монтажата е правилно направена!
- Проверете дали се присутни сите безбедносни и заштитни уреди и дали се функционални!

5 ПУШТАЊЕ ВО УПОТРЕБА

5.1 Проверка на алатката за косење

Пред употреба треба секогаш да се провери со визуелна контрола дали алатката за косење, завртките за прицврстување и целата единица за косење се истрошени или оштетени. За избегнување на неизбалансираност истрошените или оштетените ножеви мора да се заменат со нови.

5.2 Полнење со масло

Пред првото пуштање во работа моторот мора да се наполни со масло. Затоа земете го во предвид упатството на производителот на моторот. Имајте во предвид дека нивото на масло треба да се контролира во редовни растојанија и да се надолжни масло ако е потребно.

5.3 Полнење со гориво

⚠ ПРЕДУПРЕДУВАЊЕ! Опасности при ракувањето со гориво! Горивото е лесно запаливо. Полнете го резервоарот за гориво само на отворено! Не пушете! Не полнете гориво при движечки или топол мотор!

За полнење користете соодветна инка или цево за полнење за да не се истури гориво на моторот, куќиштето или на земјата.

Од безбедносни причини капачето на резервоарот за гориво и другите капачиња на резервоар треба да се заменат при оштетување.

Доколку има претечено гориво не смее да се стартува моторот. Тракторот треба да се

отстрано од местото загадено со гориво а истуреното гориво мора да се вшмука и избрише со крпа од подот, моторот и куќиштето.

Треба да се избегне секаков обид за стартување сè додека не испарат пареите од горивото.

Горивото чувајте го само во предвидените садови.

Користете безоловен бензин, мин. ROZ 91.

Полнење на резервоарот

1. Исклучете ја ако треба тракторската косилка и извлечете го контактниот клуч заради сигурност.
2. Почекајте додека моторот не се излади малку.
Предупредување! Опасност од експлозија поради запаливо гориво!
3. Отворете го капакот на моторот/ поклопката на капачето за резервоарот за да пристапите до капачето за резервоарот.
4. Отворете го капачето на резервоарот и ставете го горивото.
Внимание! Избегнувајте преполнување на резервоарот за гориво!
5. Затворете го капачето за резервоарот.
6. Затворете го капакот на моторот/ поклопката на капачето за резервоарот.

5.4 Проверка на притисокот на гумите

- Контролирајте го притисокот на гумите во редовни растојанија.
- Исчитајте го потребниот воздушен притисок на гумите (препорака 1 bar).

I НАПОМЕНА 1 PSI = 0,07 bar.

Притисокот на гумите може да се контролира со вообичаена ножна пумпа за воздух и да се надополни воздух.

5.5 Поставување на висината на потпирачите за раце* (09)

*: Опција

1. Отклопете ги потпирачите за раце (09/1) за најмалку 10° на нагоре (09/a).
Напомена: Нарезаната навртка најдобро се препознава при целосно подигнат нагоре потпирач за рака.
2. Вртете ја нарежаната навртка (09/2) на секој потпирач за рака во насока на

стрелката (09/b) додека не се постави саканата висина:

- +: Придвигнете го потпирачот за рака на нагоре.
- -: Придвигнете го потпирачот за рака на надолу.

3. Поклопете ги потпирачите за раце повторно на надолу.

5.6 Проверка на безбедносните уреди

Безбедносните уреди мора да се проверат пред секое стартување на тракторската косилка.

⚠ ПРЕДУПРЕДУВАЊЕ! Опасност при проверката на безбедносните уреди! Безбедносната опрема може да се проверува само од возачкото седиште и кога во близина нема други луѓе или животни!

Направете ги сите проверки на рамна подлога така што тракторската косилка да не може несакано да се тркала.

5.6.1 Проверка на контактниот прекинувач за кочницата

Контактниот прекинувач за кочницата гарантира дека моторот не може да се стартува ако не се притисне кочницата.

1. Моторот е исклучен.
2. Седнете на седиштето на возачот.
3. Отпуштете ја кочницата за паркирање со притискање на педалата за кочницата (04/1).
4. Обидете се да го стартувате моторот (контактен клуч во позиција III).

I НАПОМЕНА Моторот не смее да стартува!

5.6.2 Проверка на контактниот прекинувач за алатката за косење

Контактниот прекинувач за алатката за косење гарантира дека моторот не може да се стартува ако е активирана алатката за косење.

1. Моторот е исклучен.
2. Седнете на седиштето на возачот.
3. Притиснете ја педалата за кочење (04/1) и активирајте ја кочницата за паркирање (04/2).
4. Вклучете ја алатката за косење (02/5, позиција „1“).

- Обидете се да го стартувате моторот (контактен клуч во позиција III).

И НАПОМЕНА Моторот не смее да стартува!

5.6.3 Проверка на контактниот прекинувач за седиштето

Контактниот прекинувач за седиштето гарантира дека моторот се исклучува штом нема никој на седиштето на операторот кога е вклучена алатката за косење.

- Седнете на седиштето на возачот.
- Притиснете ја педалата за кочење (04/1) и активирајте ја кочницата за паркирање (04/2).
- Стартувајте го моторот и оставете го да врти со максимален број на вртежи.
- Вклучете ја алатката за косење (02/5, позиција „1“).
- Подигнете ја вашата тежина од седиштето со тоа што ќе станете (не слегувајте!).

И НАПОМЕНА Моторот мора да се исклучи!

6 РАБОТЕЊЕ СО ТРАКТОРОТ

⚠ ПРЕДУПРЕДУВАЊЕ! **Опасности поради недоволно познавање на тракторската косилка!** Целосно прочитајте го упатството за работа пред да почнете! Внимавајте особено на сите безбедносни напомени! Совесно вршете ги сите монтажни работи и сите работи за пуштање во работа. Во случај на сомневање прашајте го производителот!

6.1 Основни подготвителни мерки

- При косење секогаш носете тврди чевли и долги панталони. Никогаш не носете боси или со отворени сандали.
- Проверете го во целост теренот на кој ќе се користи тракторската косилка. Отстранете ги сите камења, прачки, жици, коски и други туѓи тела коишто би можеле да се зафат и отфрлат. Исто така и за време на косењето треба да се внимава на туѓи тела.
- Направете ги сите работи коишто се опишани во пуштањето во работа. Ова важи особено за проверката на безбедносните уреди.

- За влечење на товари користете ја само куката за влечење! Не го надминувајте вертикалното оптоварување.
- Не е дозволен транспорт на предмети на тракторската косилка!

6.2 Користење на додатна опрема

⚠ ПРЕДУПРЕДУВАЊЕ! **Опасност од погрешна додатна опрема или погрешно користење на додатна опрема!** Користете секогаш само оригинална опрема на производителот на тракторот! Почитувајте ги прописите за користење во приложеното упатство за работа!

Преку употребата на недоволна додатна опрема или погрешната употреба на опрема може да настанат големи опасности за операторот и трети лица. Тракторската косилка може да се преоптовари. Тоа може да доведе до тешки несреќи.

6.3 Туркање на тракторската косилка (10, 11)

⚠ ВНИМАНИЕ! **Опасност при туркањето по косини!** Туркајте ја тракторската косилка само на хоризонтални површини! На косини тракторската косилка би можела неконтролирано да се стркала надолу.

Кај ножен хидростатичен менувач

Премосната рачка (10/1) се наоѓа во задната десната футрола за тркалото.

Деблокирање на премосницата кај T3-менувач:

- Извлечете ја премосната рачка (10/1) и закачете ја на нагоре (11).
- Ослободете ја кочницата.
⇒ Тракторската косилка може сега да се турка.

Деблокирање на премосницата кај G700-менувач:

- Вметнете ја премосната рачка (10/1) и закачете ја на нагоре (11).
- Ослободете ја кочницата.
⇒ Тракторската косилка може сега да се турка.

6.4 Стартување и исклучување на моторот

Стартување на моторот

- Седнете на седиштето на возачот.

- Притиснете ја целосно педалата за кочење (04/1) на левата страна и заклучете ја со лостот за заклучување (04/2).
- Проверете да НЕ е вклучена алатката за косење. За да го направите тоа, проверете ја позицијата на преклопната склопка (02/5, позиција „0“).
- Поместете го регулаторот (02/2) за бројот на вртежи на моторот до горниот граничник. Во зависност од варијантата на опремата таму се наоѓа знакот за дизна. Во спротивно, повлечете го посебното копче за дизната (02/1).
- Ставете го контактниот клуч во бравата за палење (02/4).
- Завртете го контактниот клуч во позиција „III“ и задржете го така сè додека не стартува моторот.
Напомена: *За заштита на акумулаторот обидот за стартување не би требало да трае подолго од околу 5 секунди.*
- Потоа отпуштете го контактниот клуч, тој автоматски скокнува во позиција „II“.
- Поместете го регулаторот (02/2) за бројот на вртежи на моторот во работна позиција. Кај варијантата на опремата со копче за дизна повторно притиснете го истото навнатре (02/1).

Исклучување на моторот

- Исклучете ја алатката за косење (02/5).
- Ставете го регулаторот (02/2) за бројот на вртежи на моторот во позиција за работа на празно.
- Притиснете ја педалата за кочење (04/1) и заклучете ја со лостот за заклучување (04/2).
- Завртете го контактниот клуч (02/4) во позиција „0“.
- Извлечете го контактниот клуч.

⚠ ПРЕДУПРЕДУВАЊЕ! Опасност од топлиот мотор! Кога го паркирате возилото, проверете дали жешките делови од моторот (на пример, придушувачот на бучава) не можат да запалат предмети или материјали во близина!

6.5 Воzeње со тракторот

⚠ ПРЕДУПРЕДУВАЊЕ! Опасност од неприлагодена брзина! Возете особено на почеток полека за да се навикнете на возењето и кочењето на тракторот! Пред секоја промена на насоката треба да се намали брзината на возење така што возачот да ја задржи контролата над тракторската косилка во секое време а истовремено истиот и да не може да се преврти!

Вашиот трактор се придвижува преку ножен хидростатичен менувач.

6.5.1 Подготвување за возење при температури под 10 °C

📌 НАПОМЕНА Почитувајте го исто така и приложеното упатство за работа на бензинскиот мотор.

- Проверете да НЕ е вклучена алатката за косење. За да го направите тоа, проверете ја преклопната склопка (02/5, позиција „0“).
- Стартувајте го моторот и оставете го да работи околу 30 секунди за да се загрее и да се оптимизира вискозноста на маслото за менувачот. Потоа можете да го возите тракторот. Да не ја вклучувате алатката за косење сè додека моторот не поработи неколку минути.

6.5.2 Воzeње со ножен хидростатичен менувач

- Притиснете ја педалата за кочење (04/1) и заклучете ја со лостот за заклучување (04/2).
- Ставете ја алатката за косење на највисоката позиција „7=T“ (=Транспортна позиција), види *Поглавје 6.6.1 "Поставување на висината на косење (06, 08)", страна 426.*
- Стартувајте го моторот.
- Притиснете ја кочницата (04/1).
- Полека притиснете ја ножната педала за саканата насока на возење:
 - Напред: Ножна педала (03/2)
 - Назад: Ножна педала (03/1)
- Колку што подалеку ја притискате педалата, толку побрзо се движи тракторот во избраната насока.
- За запирање, отпуштете ја ножната педала и притиснете ја кочницата (04/1).

И НАПОМЕНА Кога го напуштате тракторот, секогаш активирајте го лостот за заклучување со притисната педала за кочицата за да не може да се отркала тракторот!

6.5.3 Воzeње со темпомат

И НАПОМЕНА Темпоматот може да се вклучи само во возење нанапред. При притискање на кочицата, темпоматот се исклучува автоматски.

Вклучување/исклучување на темпоматот:

- Свртете ја рачката (02/3) на нагоре. *Темпоматот се вклучува.*
- Свртете ја рачката (02/3) на надолу. *Темпоматот се исклучува.*

6.5.4 Воzeње и косење на стрмнини

⚠ ПРЕДУПРЕДУВАЊЕ! Опасност од грешки при возење на стрмнини! При возење на стрмнини треба да се обрати посебно внимание! Нема такво нешто како „безбедна“ стрмнина. Особено почитувајте ги следните безбедносни напомени! Откачете ја алатката за косење и дополнителната опрема ако тркалата превртуваат или ако возилото откаже кога возите по стрмнина. Потоа напуштете ја стрмнината во бавно надолно возење долж паѓачката линија!

- Да не се вози на стрмнини поголеми од 10° (18 %). Пример: тоа одговара на 18 см разлика во висина на должина од 1 метар.
- Возете рамномерно.
- Не кочете наеднаш.
- Одржувајте ниска брзина на возење.
- Не возете попреку стрмнината.
- Не забрзувајте наеднаш.
- Управувајте рамномерно.

6.6 Косење со тракторската косилка

Прилагодете ја брзината на возење според условите на тревникот со цел да постигнете чист резултат на косење. Изберете најмногу 2/3 од можната брзина на возење на педалата кога косите. Максималната брзина на тракторот е исклучиво наменета за возење без вклучена алатка за косење.

Во нормален случај висината на косење изнесува 4 - 5 см. Тоа одговара на втората или третата позиција за регулирање на висината. При влажна и мокра трева косете со повисока висина на косење.

Кај многу висока трева, пожелно е да се помине во два премина. Ставете ја алатката за косење на максимална висина на косење при првиот премин. При вториот премин можете потоа да ја намалите на саканата висина.

6.6.1 Поставување на висината на косење (06, 08)

Висината на алатката за косење на тракторот може да се регулира во неколку степени со помош на рачката за регулирање на висината (06/1) десно од возачкото седиште.

1. Придвижете ја рачката за регулирање на висината (06/1) во саканата насока:
 - на надолу (06/a): за ниска висина на косење.
 - на нагоре (06/b): за висока висина на косење.

Опција: Поставување на висината на косење со функцијата за меморија (08)

1. Повлечете ја рачката за регулирање на висината (08/1) во транспортната позиција „7=T“ (08/a) и турнете ја на надвор (08/b) за да ја вклетштите.
2. Ставете ја рачката за предизбор (08/2) на саканата висина на косење (08/c). Висината на косењето се прикажува во прозорецот (08/3) на рачката за предизбор (од 1 до 6).
3. Повлечете ја рачката за регулирање на висината навнатре (08/d) и турнете ја нанапред до граничникот при поставената висина на косење (08/e).

И НАПОМЕНА Транспортната позиција „7=T“ е највисоката висина на косење. Таа не може претходно да се избере со помош на рачката за предизбор.

Вклучување на алатката за косење

Електрично вклучување: Во регионот на таблата со инструменти се наоѓа еден прекинувач (02/5). Вклучете ја со него алатката за косење (позиција „1“).

6.6.2 Вклучување на алатката за косење

И НАПОМЕНА Алатката за косење смее да се вклучи дури откако моторот е загреан околу една минута! При вклучувањето на алатката за косење тракторската косилка не би требало да стои во висока трева.

1. Стартувајте го моторот.

- Поместете го регулаторот (02/2) за бројот на вртежи на моторот во работна позиција.
- Ставете ја алатката за косење на највисоката позиција „7=T“ (=Транспортна позиција), види *Поглаве 6.6.1 "Поставување на висината на косење (06, 08)", страна 426.*
- Вклучете ја алатката за косење со преклопната склопка (02/5, позиција „1“).
- Поставете ја саканата висина на косење.
- Ставете ја тракторската косилка во движење.

6.6.3 Косење при возење наназад

И НАПОМЕНА Алатката за косење е исклучена ако е притисната само педалата за возење наназад.

- Притиснете го копчето „Косење наназад“ (02/6) и во рок од 5 секунди притиснете ја педалата за возење наназад (03/1).

⚠ ПРЕДУПРЕДУВАЊЕ! Опасност од незгоди при косење наназад! Обратете внимание на подрачјето зад вас кога косите наназад! Косење наназад само ако е потребно!

6.6.4 Исклучување на алатката за косење

⚠ ПРЕДУПРЕДУВАЊЕ! Опасност од вртливи ножеви! Кога ножевите за сечење сè уште се вртат, тие може да ги исечат рацете и нозете! Поради тоа, рацете и нозете држете ги настрана од сечилата!

- Исклучете ја алатката за косење со преклопната склопка (02/5, позиција „0“).

Алатката за косење може да се исклучи кога тракторот е во мирување и кога се вози.

⚠ ПРЕДУПРЕДУВАЊЕ! Опасност од повреда од исфрлени предмети! При преминување на чакално-песокливи површини може да се вовлечат предмети во движечката алатка за косење и потоа да се исфрлат.

- Секогаш исклучувајте ја алатката за косење кога не возите по тревни површини.

6.6.5 Мулчење (12, 13)

За оптимален резултат на мулчење, тревата треба да се коси на редовна основа (прибл. 1 или 2 пати неделно). Кога косите, пресечете 1/3 од висината на тревата (на пр. ако

висината на тревата е 6 см, косете 2 см). Со тоа се гарантира дека откосот правилно ќе се смеша со преостанатата трева.

Комплетот за мулчење е содржан во опсегот на испораката:

- Верзија 110 см: Дополтокот за мулчење е монтиран на левата страна од алатката за косење.
- Верзија 95 см: Има додаток за мулчење.

Реконфигурирање на страничното исфрлање за режим на мулчење (12)

⚠ ПРЕДУПРЕДУВАЊЕ! Опасности од нецелосна или оштетена заштита на алатката за косење. Тракторската косилка смее да се користи само ако е монтирано окното за исфрлање за страничното исфрлање или додатокот за мулчење за режимот на мулчење. Ако не е монтиран еден од двата заштитни уреди, работењето е забрането бидејќи постои опасност од навлегување во ножевите на алатката за косење. Оштетениот заштитен уред треба веднаш да се замени со оригинален резервен дел.

⚠ ПРЕДУПРЕДУВАЊЕ! Опасности при реконфигурирањето на заштитата на алатката за косење. Тракторската косилка смее да се реконфигурира само при исклучен мотор и изваден контакттен клуч.

За реконфигурирање од режим на странично исфрлање во режим на мулчење, постапете на следниот начин:

- Исклучете го моторот.
- Извлечете го контактниот клуч и заштитете го од неовластен пристап.
- Подигнете го окното (12/1) за страничното исфрлање (12/a).
- Ставете го додатокот за мулчење (12/2) на алатката за косење (12/b).
- Заклучете го додатокот за мулчење со спојката за држење (12/3, 12/c).
- Проверете го точното позиционирање на додатокот за мулчење (12/2).

Кај верзии со ширина на косење од 110 см (13)

Извадете го додатокот за мулчење:

- Ослободете ја стегата (13/1) на додатокот за мулчење (13/2).
- Извадете го додатокот за мулчење од блокирањето (13/3).

6.6.6 Интервал на косење

Имајте во предвид дека тревата расте различно во разни времиња. Во рана пролет се препорачува да се избере пократок интервал на косење. Зголемете ги интервалите на косење како што стапката на растење на тревата почнува да расте во текот на годината.

Ако не можете да ја косите тревата подолго време, треба најпрво да изберете повисока поставка на висина за косење, потоа повторно да косите два дена подоцна со пониска поставка на висина на косење.

6.6.7 Косење на висока трева

Косете со повисока поставка за висина на косење кога тревата е повисока од нормално или кога е влажна. Потоа уште еднаш искосете ја тревата со пониската, нормална поставка.

6.6.8 Одржување на ножот за сечење

Погрижете се ножот за сечење да остане остар за време на целата сезона на косење за да избегнете откинување и раскинување на тревките. Откинатите тревки се кафеави на рабовите. Со тоа се намалува нивното растење и го прави тревникот подложен на болести.

- Проверете ги ножевите за сечење за острина и знаци на истрошување или оштетување по секоја употреба! Ако е потребно сервисирајте ги веднаш.
- При замена на ножевите користете само оригинални резервни ножеве.

7 ЧИСТЕЊЕ НА ТРАКТОРСКАТА КОСИЛКА

За оптимална функција и долг животен век тракторската косилка мора редовно да се чисти.

По секое користење исчистете ја тракторската косилка од налепени нечистотии.

За чистење, по можност користете компримиран воздух и четка. Водениот млаз од уред за чистење под висок притисок или градинарско црево може да го оштети електричниот систем или лагерите.

Особено внимавајте да не дојде вода во контакт со моторот, менувачот и тркалцата за преусмерување, како и целиот електричен систем.

⚠ ПРЕДУПРЕДУВАЊЕ! Опасности при чистењето! При сите работи за чистење важи:

- Исклучете го моторот и извлечете го контактниот клуч.
- Отстранете го конекторот на свеќичката.
- Отстранетите заштитни уреди поради чистењето мора повторно да се монтираат по чистењето.
- ОПАСНОСТ ОД ИЗГОРЕНИЦИ: Чистете ја тракторската косилка дури откако ќе се излади. Моторот, менувачот и придушувачот на звукот се многу топли!
- ОПАСНОСТ ОД СЕЧЕЊЕ: При работење на алатките за сечење внимавајте на остриите ножеве. Кај алатки за косење со повеќе од едно сечило, движењето на едно сечило може да предизвика движење и на другото!

7.1 Чистење на куќиштето, моторот и менувачот

ВНИМАНИЕ! Оштетување на електричната постројка поради навлезена вода! За чистење, по можност користете компримиран воздух и четка.

Не користете вода или уред за чистење под висок притисок за прскање на моторот или на лагерските точки (тркала, менувач, лагер на нож).

Навлезената вода во системот за палење, карбураторот и филтерот за воздух може да предизвика дефекти. Водата во лагерските точки може да доведе до губење на подмачкувањето а тоа може да предизвика непоправлива штета на лагерите.

За отстранување на нечистотија и остатоци од трева користете крпа, рачна метла, долга четка или слично.

8 ОДРЖУВАЊЕ

⚠ ПРЕДУПРЕДУВАЊЕ! Опасности при одржувањето! При сите работи за одржување важи:

- Исклучете го моторот и извлекете го контактниот клуч.
- Отстранете го конекторот на свеќичката.
- Отстранетите заштитни уреди поради одржувањето мора повторно да се монтираат по одржувањето.
- **ОПАСНОСТ ОД ИЗГОРЕНИЦИ:** Работете на тракторската косилка дури откако ќе се излади. Моторот, менувачот и придушувачот на звукот се многу топли!
- **ОПАСНОСТ ОД СЕЧЕЊЕ:** При работење на алатките за сечење внимавајте на острите ножеви. Кај алатки за косење со повеќе од едно сечило, движењето на едно сечило може да предизвика движење и на друго сечило.
- При промената на делови смеат да се користат само оригинални резервни делови.
- Побарајте во случај на сомневање секогаш специјализирана работилница или контактирајте го производителот.

8.1 План за одржување

Следниве работи смее да ги извршува самиот оператор. Сите преостанати работи за одржување, сервисирање и поправки мора да се изведуваат во овластена сервисна работилница.

ⓘ НАПОМЕНА При појако оптоварување и при високи температура може да бидат потребни пократки интервали на одржување отколку што е наведено во табелата.

Почитувајте ги дополнително препорачаните, годишни подмачкувања според планот за подмачкување.

Активност	Пред секоја употреба	По секоја употреба	По првите 5 часа	На секои 25 работни часа	На секои 50 работни часа	Пред секоје складирање
Проверка на нивото на моторното масло ^{*)}	X					
Замена на моторното масло ^{*)}			X			X
Чистење на филтерот за воздух ^{*)}				X		
Замена на филтерот за воздух ^{*)}					X	
Проверка на свеќичката ^{*)}					X	
Проверка на кочницата (пробно кочење на права патека)	X					
Проверка на притисокот на гумите	X					
Проверка на ножот за косење	X					
Проверка за лабави делови	X					X
Проверка на клинестот ремен (визуелна контрола)				X		

Активност	Пред секоја употреба	По секоја употреба	По првите 5 часа	На секои 25 работни часа	На секои 50 работни часа	Пред секоје складирање
Чистење на тракторската косилка		X				
Чистење на решетката за вшмукување воздух на моторот ¹⁾	X					
Чистење на менувачот од трева и остатоци од косење		X		X		

)* види го упатството за работа од производителот на моторот

8.2 План за подмачкување

За да се обезбеди лесното движење на подвижните делови ние ви препорачуваме да ги подмачкате најмалку еднаш годишно следниве места.

Користете крпа за чистење на сите точки за подмачкување пред мачкање со маст или прскање. Не користете вода за да избегнете можна корозија.

Места за подмачкување:

- Подмачкајте ги чеповите за подмачкување на десните и левите зглобови(16) со повеќенаменска маст.
- Напрскајте масло на лагерот од предната осовина на рамката (16/1).
- Подмачкајте го забестиот сегмент и управувачкиот запченик на управувачката кутија (17) користејќи повеќенаменска маст.
- Подмачкајте ги валчестото лежиште и главчината на предната и задната осовина (18 / 15) со повеќенаменска маст.

f НАПОМЕНА Предните и задните тркала мора да се извадат за подмачкување на осовините и лагерите.

- Вртливи и лагерски точки: Подмачкување на сите подвижни вртливи и лагерски точки.

8.3 Промена на тркало

Промената на тркалото смее да се врши само на хоризонтална и цврста подлога.

1. Исклучете ја тракторската косилка и извлечете го контактниот клуч.
2. Притиснете ја целосно педалата за кочење (04/1) и заклучете ја со лостот за заклучување (04/2).

3. Осигурајте ја тракторската косилка со клоцни против отркалување. Ставете ја клоцната под страната којашто не се подига.
4. Користете соодветна опрема за кревање (на пр. дигалка со ножици) за да ја подигнете тракторската косилка на страната каде што треба да се смени тркалото. Подигнете го тракторот сè додека тркалото коешто треба да се смени може слободно да се врти.
Внимание! Опасност од штети на уредот.
При подигањето внимавајте да не искривите некои елементи на тракторот. Постапувајте ја дигалката само на стабилни метални делови.
5. Осигурајте ја тракторската косилка на еден носечки елемент од шасијата со стабилна подлога (на пр. дрвен блок) така што дури и при слизнување или превртување на дигалката да не може да се спушти.
6. Извадете го заштитното капаче (14/1).
7. Истиснете ја сигурносната шајбна (14/2) со шрафцигер. Внимавајте да не се изгуби.
8. Извлечете ја подлошката (14/3).
9. Извадете го тркалото од осовината.
Напомена: *Да не го изгубите перото кога ги вадите задните тркала од осовината!*
10. Истиснете ја осовината и дупката во тркалото пред повторно монтирање и намачкајте ги двете со повеќенаменска маст.
11. Ставете го тркалото на осовината.
Напомена: *Кога ги ставате задните тркала, жлебовите на перото и задното тркало мора да бидат израмнети така што перото може да се притисне навнатре без употреба на сила.*
12. Ставете ја подлошката на осовината.

13. Притиснете ја сигурносната шајбна во жлебот на осовината. Ако евентуално користите клешти внимавајте да не ја оштетите осовината со клештите.
14. Ставете го заштитното капаче на осовината.
15. Отстранете ја сигурносната подлошка и спуштете го тракторот внимателно на подот со дигалката.

8.4 Акумулатор

Не е доставен полнач за акумулаторот на тракторската косилка.

Точен назив на акумулаторот: види ја акумулаторската кутија. Акумулаторот се наоѓа под капакот на моторот.

Акумулаторот во основа се доставува фабрички наполнет.

Безбедносни напомени

⚠ ПРЕДУПРЕДУВАЊЕ! Опасност од погрешно ракување со акумулаторот! За избегнување на опасности коишто може да произлезат од неправилно ракување со акумулаторот, почитувајте ги следните точки!

- Не го складирајте акумулаторот во непосредна близина на отворени пламени, не го палете или ставајте на грејни тела. Се заканува опасност од експлозија.
- Преку зимата чувајте го акумулаторот во ладна, сува просторија (10 – 15 °C). Избегнувајте складирање на температури под точката на мрзнење.
- Не го оставајте акумулаторот без полнење подолг временски период. Ако акумулаторот не се користи подолг временски период, тој треба да се полни користејќи соодветен полнач.
- Не го уништувајте акумулаторот. Електролитот (сулфурна киселина) предизвикува хемиски изгореници на кожата и облеката – веднаш исплакнете со многу вода.
- Чувајте го акумулаторот чист. Бришете само со сува крпа. Не користете вода, бензин, средство за разредување или слично!
- Одржувајте ги терминалите чисти и премачкајте ги со терминална маст.
- Не предизвикувајте краток спој на терминалите.

Полнење на акумулаторот

Полнењето е потребно:

- Пред складирањето за зимската пауза.
- При подолго време на мирување на уредот (подолго од 3 месеци).

⚠ ПРЕДУПРЕДУВАЊЕ! Опасност од неправилно полнење на акумулаторот!

Струјата за полнење на полначот не смее да надминува 5 A а напонот за полнење може да биде само макс. 14,4 V. При повисок напон на полнење постои опасност од експлозија на акумулаторот! Секогаш извадете го контактниот клуч пред да почнете да работите на акумулаторот.

Ви препорачуваме да го полните акумулаторот, што не пропушта гасови и на кој не му треба одржување, користејќи специјален соодветен полнач (кој може да се добие преку специјализирани продавници).

Почитувајте го упатството за употреба на производителот на полначот пред и за време на полнење на акумулаторот.

⚠ ВНИМАНИЕ! Опасност од краток спој!

За да избегнете краток спој, секогаш најпрво одвојте го негативниот кабел (-) од акумулаторот и повторно поврзете го како последен! Секогаш извадете го контактниот клуч пред да почнете да работите на акумулаторот!

1. Извлечете го контактниот клуч (02/4).
2. Отворете го капакот на моторот.
3. Поврзете ги клемите на полначот со терминалите на акумулаторот.

i НАПОМЕНА Обрнете внимание на поларитетот:

- Црвена клема = позитивен терминал (+)
 - Црна клема = негативен терминал (-)
4. Поврзете го полначот со струјната мрежа и вклучете го.

8.5 Отстранување на алатката за косење

Алатката за косење мора да се извади со цел за да се користи тракторот за расчистување на снег и за промена на клинестниот ремен.

1. Завртете го воланот на целосно лево заклучување (19).
2. Одвртете ја цилиндарската завртка (20) на држачот на каналот со 5 - 6 вртења.

3. Спуштете ја и заклучете ја (21) алатката за косење на најниската позиција „1“, види *Поглаве 6.6.1 "Поставување на висината на косење (06, 08)", страна 426.*
4. Откачете го влечниот федер на алатката за косење (22).
5. Ставете ја алатката за косење повторно горе (23).
6. Откачете го каналот на клинестниот ремен (24).
7. Откачете го клинестниот ремен од шајбната за клинестниот ремен на моторот (25).
8. Повторно спуштете ја и заклучете ја (26) алатката за косење на најниската позиција „1“, види *Поглаве 6.6.1 "Поставување на висината на косење (06, 08)", страна 426.*
9. Отстранете ги пиновите за заклучување (4 парчиња) (27) на фиксаторите од алатката за косење.
10. Извлечете ги фиксаторите преку болчните (27).
11. Ставете ја и заклучете ја (28) рачката за регулирање на висината на највисоката позиција „7=T“ (=Транспортна позиција), види *Поглаве 6.6.1 "Поставување на висината на косење (06, 08)", страна 426.*

8.6 Замена на клинестниот ремен

За замена на клинестниот ремен обратете се на овластена специјализирана работилница.

9 ТРАНСПОРТ

При транспорт на тракторската косилка со транспортна опрема (на пр. приколка за автомобил), алатката за косење мора да се поддржи одоздола со цел да се намали оптоварувањето на закачувањето на алатката за косење.

За време на транспорт, проверете дали транспортните средства имаат доволен

капацитет за товар и дали соодветно е прицврстена тракторската косилка.

10 СКЛАДИРАЊЕ

Тракторската косилка треба да се паркира каде што е заштитена од временски влијанија, особено влага, дожд и подолго изложување на директна сончева светлина.

Никогаш не ја складирајте тракторската косилка во зграда со гориво во резервоарот ако има потенцијал за пареите од горивото да дојдат во контакт со отворени пламени или искри. Паркирајте ја тракторската косилка во простории коишто се соодветни за складирање на моторни возила.

Кога ја складираат тракторската косилка за долги периоди, како на пример преку зима, по можност не треба да се складира со полн резервоар за гориво. Горивото може да испари.

Пред долготрајно складирање, горивото треба да се испушти од резервоарот и карбураторот со цел да се избегне создавање на наслагы коишто може да доведе до проблеми при стартувањето. Контакттирајте ја вашата специјализирана работилница за совет.

11 ПОМОШ ВО СЛУЧАЈ НА ДЕФЕКТИ

ВНИМАНИЕ! Опасност од повреда.

Предметите со остри рабови и самодвижечките делови на уредот може да доведат до повреди.

- При работи на одржување, нега и чистење носете секогаш заштитни ракавици!

 **НАПОМЕНА** Во случај на дефекти, коишто не се наведени во табелата или Вие самите не можете да ги отстраните, обратете се до нашиот кориснички сервис.

Дефект	Причина	Отстранување
Моторот не пали.	Недостаток на гориво.	Наполнете го резервоарот; проверете ја вентилација на резервоарот; проверете го филтерот за гориво.
	Лошо, нечисто гориво, старо гориво во резервоарот.	Секогаш користете свежо гориво од чисти садови; исчистете го карбураторот (работилница на службата за корисници).

Дефект	Причина	Отстранување
	Филтерот за воздух е нечист.	Исчистете го филтерот за воздух (види го упатството за работа од производителот на моторот).
	Нема искра за палење.	Исчистете ја свеќичката, заменете ја со нова ако е потребно, проверете го кабелот за палење, проверете го системот за палење (работилница на службата за корисници).
	Премногу гориво во комората за согорување на моторот поради повеќекратни обиди за стартување.	Одвртете ја и исушете ја свеќичката.
Анласерот не функционира.	Празен или слаб акумулатор.	Наполнете го акумулаторот.
	Безбедносниот прекинувач на седиштето на возачот не функционира.	Седнете правилно на седиштето на возачот; прекинувачот е неисправен.
	Безбедносниот прекинувач на педалата за кочење не функционира.	Целосно притиснете ја надолу педалата за кочење.
	Алатката за косење е вклучена.	Исклучете ја алатката за косење.
	Осигурувачот на (+) кабелот од акумулаторот.	Проверете го осигурувачот, заменете го ако е потребно.
Капацитетот на моторот ослабнува.	Превисока или превлажна трева.	Коригирајте ја висината на косење; направете празен простор за алатката за косење со кратко возење наназад.
	Филтерот за воздух е нечист.	Исчистете го филтерот за воздух (види го упатството за работа од производителот на моторот).
	Неправилна поставка на карбураторот.	Проверете ја поставката (работилница на службата за корисници).
	Ножот е многу истрошен.	Заменете го ножот (работилница на службата за корисници).
	Преголема брзина на возење.	Намалете ја брзината на возење.
Тракторската косилка силно вибрира.	Алатката за косење е оштетена.	Проверете ја алатката за косење (работилница на службата за корисници).
Тракторската косилка не тргнува.	Кај хидростатичен менувач: нема погон за возење.	Префрлете ја рачката за премостување на работна позиција (види <i>Поглавје 6.3 "Туркање на тракторската косилка (10, 11)", страна 424.</i>

Дефект	Причина	Отстранување
Нечист откос.	Ножот е истрошен, истапен.	Заменете го или наострете го ножот. Избалансирајте ги наострените ножеви (работилница на службата за корисници)!
	Погрешна висина на косење.	Поправете ја висината на косење.
	Премал број на вртежи на моторот.	Ставете го максималниот број на вртежи на моторот.
	Преголема брзина на возење.	Намалете ја брзината на возење.
	Различен притисок на гумите на тркалата.	Напумпајте на точен воздушен притисок. Исчитајте го точниот притисок на гумата.
Погон за возење, кочница, куплунг и алатка за косење.		Исклучиво да се направи проверка само во работилница на службата за корисници!

12 КОРИСНИЧКИ ЦЕНТАР/СЕРВИС

Ако имате прашања во врска со гаранцијата, поправка или резервни делови обратете се на најблискиот сервисен центар на AL-KO.

Истиот ќе го најдете на интернет на следната адреса:

www.alko-garden.com/service-contacts

Повеќе информации за резервни делови ќе најдете на:

www.alko-garden.com/spareparts

13 ИНФОРМАЦИИ ЗА ИЗЈАВАТА ЗА СООБРАЗНОСТ

Со ова изјавуваме под наша лична одговорност дека овој производ, во обликот во кој ние сме го пуштиле во промет, ги задоволува барањата на хармонизираните директиви на ЕУ, безбедносните стандарди на ЕУ и на стандардите кои се специфични за самиот производ. Изјавата за сообразност е дел од упатството за работа и е приложена кон машината.

14 ГАРАНЦИЈА

Можните материјални грешки или грешки во производството ги отстрануваме за време на законски определениот гарантен рок, во согласност со нашиот избор, по пат на поправка или испорака на резервен дел. Гарантниот рок се определува за секој поединечен случај, според законот на државата, во која бил купен производот.

Нашата обврска за гаранција важи само при:

- почитување на упатството за употреба
- Прописно ракување
- Употреба на оригинални резервни делови

Гаранцијата се поништува при:

- Обиди за самостојни поправки
- Обиди за самостојни технички измени
- Непрописна примена

Од гаранцијата се исклучени:

- Оштетувања на бојата предизвикани од нормално абење
- Изабени делови, кои на табелата за резервни делови се означени со рамка xxxxxx (x)
- Мотори со внатрешно согорување (тука важат гарантните одредби на соодветниот произведувач на моторот)

Гарантниот рок започнува со купување од страна на првиот краен корисник. Меродавен е датумот на сметката за плаќање. Обратете се со овој гарантен лист и со оригиналната сметка кај продавачот или во најблиската овластена служба за односи со корисниците. Со оваа гаранција, законските права на купувачот во однос на продавачот остануваат непроменети.

ORIJINAL İŞLETİM TALİMATININ ÇEVİRİSİ



İçindekiler

1	İşletim kılavuzu hakkında	436	5	Traktörün çalıştırılması	441
1.1	Başlık sayfasındaki semboller	436	6.1	Temel hazırlık önlemleri	442
1.2	İşaret açıklamaları ve sinyal kelimeler	436	6.2	Aksesuar kullanımı	442
2	Ürün tanımı	436	6.3	Çim traktörünün ütilmesi (10, 11)	442
2.1	Amacına Uygun Kullanım	436	6.4	Motorun çalıştırılması ve durdurulması	442
2.2	Olası hatalı kullanım	436	6.5	Traktör ile sürüş	442
2.3	Cihazdaki semboller	436	6.5.1	10 °C altındaki sıcaklıklarda sü-	
2.4	Güvenlik ve Korunma Donanımları....	437		rüşe hazırlık	443
2.5	Ürüne genel bakış (01)	437	6.5.2	Ayak hidrostatlı şanzıman ile sü-	
2.6	Kumanda elemanları.....	437		rüş	443
2.6.1	Standart gösterge paneli (02).....	437	6.5.3	Hız ayarlama donanımı ile sürüş	443
2.6.2	Şanzıman kullanımı (sürüş hızı		6.5.4	Yamaçlarda sürüş ve biçmek.....	443
	(03).....	438	6.6	Çim traktörü ile biçme	443
2.6.3	Fren pedalı (04).....	438	6.6.1	Kesme yüksekliğinin ayarlanması	
2.6.4	Ayak hidrostatlı şanzıman (03,			(06, 08).....	443
	04)	438	6.6.2	Biçicinin devreye alınması	444
2.6.5	"smart Cockpit" (05)* opsiyonu....	438	6.6.3	Geri sürüşte biçme.....	444
2.6.6	"Hafıza fonksiyonlu kesim yük-		6.6.4	Biçicinin durdurulması	444
	sekliği ayarı" opsiyonu (07)*	439	6.6.5	Malçalama (12, 13)	444
3	Güvenlik uyarıları	439	6.6.6	Biçme aralığı.....	445
4	Traktörün paketinin açılması ve monte e-		6.6.7	Yüksek çimlerin biçilmesi	445
	dilmesi	440	6.6.8	Biçakların bakımı	445
5	Çalıştırma.....	440	7	Çim traktörünün temizlenmesi	445
5.1	Biçicinin kontrol edilmesi.....	440	7.1	Gövde, motor ve şanzımanın temiz-	
5.2	Yağ dolumu.....	440		lenmesi	445
5.3	Yakıt dolumu.....	440	8	Bakım	445
5.4	Lastik hava basıncının kontrol edil-		8.1	Bakım planı	446
	mesi	441	8.2	Yağlama planı	446
5.5	Kol dayanakları yüksekliğini* ayarla-		8.3	Tekerlek değişimi	446
	ma (09)	441	8.4	Çalıştırma aküsü	447
5.6	Güvenlik donanımlarının kontrol edil-		8.5	Biçicinin çıkarılması	448
	mesi	441	8.6	Kayışın değiştirilmesi	448
5.6.1	Fren kontak şalterinin kontrol e-		9	Taşıma.....	448
	dilmesi	441	10	Depolama	448
5.6.2	Biçici kontak şalterinin kontrol e-		11	Arızalar durumunda yardım	448
	dilmesi	441	12	Müşteri hizmetleri/Servis	450
5.6.3	Koltuk kontak şalterinin kontrol e-		13	Uyumluluk beyanı ile ilgili bilgi	450
	dilmesi	441	14	Garanti.....	450

1 İŞLETİM KILAVUZU HAKKINDA

- Almanca versiyonda orijinal işletim talimatı söz konusudur. Tüm diğer dil versiyonları orijinal işletim talimatının çevirileridir.
- İşletim kılavuzunu daima cihaz hakkında bilgiye ihtiyaç duyduğunuzda içerisinden bilgi alacak şekilde saklayın.
- Cihazı sadece bu işletim kılavuzu ile başka kişilere verin.
- Bu işletim kılavuzunun içerisindeki güvenlik ve uyarı bilgilerini okuyun ve dikkate alın.
- Çim traktörleri değişik donanım çeşitleri ile teslim edilir. Lütfen resimlerin orijinalden biraz değişiklik gösterebileceğini dikkate alın. Eğer talimatları anlamakta zorlanırsanız, lütfen bir yetkili servise veya üreticiye danışın.
- Ekli montaj kılavuzunu ve benzinli motorun işletim kılavuzunu dikkate alın.

1.1 Başlık sayfasındaki semboller

Sembol	Anlam
	İşletime almadan önce bu işletim kılavuzunu dikkatlice okuyun. Bu, güvenli çalışma ve sorunsuz kullanım için ön koşuldur.
	İşletim talimatı
	Benzinli testereyi açık alevlerin ya da ısı kaynaklarının yakınında işletmeyin.

1.2 İşaret açıklamaları ve sinyal kelimeler

⚠ TEHLİKE! Gerçekleşebilecek tehlike durumunu gösterir – kaçınılmaz ise – ölüme ve ağır yaralanmalara neden olur.

⚠ UYARI! Olası bir tehlike durumunu gösterir – kaçınılmaz ise – ölüme ve ağır yaralanmalara neden olur.

⚠ DİKKAT! Olası bir tehlike durumunu gösterir – kaçınılmaz ise – hafif veya küçük yaralanmalara neden olur.

⚠ DİKKAT! Bir durumu gösterir – kaçınılmaz ise – maddi hasarlara neden olur.

i BİLGİ Daha iyi anlaşılma ve kullanım için özel notlar.

2 ÜRÜN TANIMI

Yandan boşaltmalı çim traktörleri değişik donanımlarda üretilmektedir. Bu kılavuzda yer alan aşağıdaki tanıtlarda lütfen sizin çim traktörünüze uyan tanımı okuduğunuza dikkat edin.

Çim traktörünün özellikleri:

- Şanzıman: Ayak hidrostatı
- Bıçak kavraması: elektromanyetik
- Yandan boşaltma için biçici, malçlama için kapak ile birlikte

Tip farkları:

- Motor tipi
- Motor gücü
- Kesim genişliği

Şanzıman türü:

- T3
- G700

2.1 Amacına Uygun Kullanım

Çim traktörü azami 10° (% 18) eğimli, özel ev ve hobi bahçelerinin biçilmesine uygundur. Malçlama gibi ilave uygulamalar ancak orijinal aksesuarların kullanımı ve azami yük değerleri içerisinde kalınması şartı ile mümkündür.

Bu cihaz sadece özel alanda kullanım için öngörülmüştür. Her türlü diğer kullanım, ayrıca izinsiz değişiklikler ve eklemeler amacı dışında olarak algılanır ve garantinin geçersiz olmasına ayrıca uygunluğunu kaybetmesine ve üretici tarafından kullanıcının veya üçüncü şahısların hasar sorumluluğunu reddetmesine neden olur.

2.2 Olası hatalı kullanım











Çim traktörünün tasarımı, kamusal parklar, spor alanları, tarım ve orman alanları gibi yerlerdeki ticari kullanımlara uygun değildir.

⚠ UYARI! Çim traktörünün aşırı yüklenmesi durumundaki tehlikeler! Özellikle bir römork kullanmanız durumunda uygun çekme yükleri ve yokuş/iniş değerlerini aşmamaya dikkat edin. Aşırı yüklenme çim traktörünün fren gücünü aşabilir ve tehlikeli durumlara yol açabilir!

i BİLGİ Çim traktörünün trafikte kullanım izni olmadığını ve bu nedenle kamusal yollarda kullanılmayacağını dikkate alın!

2.3 Cihazdaki semboller

	İşletime almadan önce kullanım kılavuzunu okuyun!
---	---

	Bıçme sırasında, özellikle çocuklar ve hayvanlar başta olmak üzere başka kişilerin uzak tutulması gerekmektedir.
	Bakım ve tamir işlerine başlamadan önce kontak anahtarını çıkarın!
	Dikkat tehlike! Elleri ve ayakları kesme tertibatından uzak tutun!
	Eğimi 10° (% 18) üzerindeki yamaçlarda sürmeyin!
	
	
	
	
	Tehlike: Buraya basmayın!
	Sıcak yüzeyler nedeni ile yanma tehlikesi!

2.4 Güvenlik ve Korunma Donanımları

⚠ UYARI! Kaldırılmış veya manipüle edilmiş koruma donanımları nedeni ile tehlike! Kaldırılmış veya manipüle edilmiş koruma donanımı ile her türlü kullanım yasaktır. Arızalı koruma donanımları derhal tamir edilmeli veya değiştirilmelidir!

Koruma donanımları arasında şunlar sayılabilir:

- Fren kontak şalteri
- Biçici kontak şalteri
- Malç kapağı
- Koltuk kontak şalteri
- Biçici kaplamaları
- Yan boşaltma kapağı

2.5 Ürüne genel bakış (01)

No.	Yapı parçası
1	Direksiyon

No.	Yapı parçası
2	Gösterge paneli
3	Motor kaputu
4	Fren pedali
5	Şanzımanı tetikleme geri
6	Şanzımanı tetikleme ileri
7	Fren pedali için park kilidi manivelası
8	Hız ayarlama donanımı kolu*
9	Biçici
10	Malç kapağı
11	Yan boşaltma kapağı
12	Şanzıman baypas
13	Kesme yüksekliği ayarı ■ Hafıza fonksiyonlu*
14	Sürücü koltuğu ■ Kol dayanakları ile*

* Donanım değişebilir ve modele bağlıdır

2.6 Kumanda elemanları

Aşağıda yandan boşaltmalı çim traktörünün kontrol elemanları gösterilmektedir. Lütfen, çim traktörünüze uyan kılavuzu okuduğunuza dikkat edin.

2.6.1 Standart gösterge paneli (02)

Aşağıda standart gösterge panelinin elemanları gösterilmektedir.

Motor devir sayısının ayarlanması

İ BİLGİ Düzenleyicinin sürüş sırasında kullanımının hızı etki ettiğini dikkate alın!

Entegre Choke'lu ayarlayıcıda:

Ayarlayıcı (02/2) kaydırılarak motor devir sayısı artırılıp azaltılır. En üst konumda Choke devreye alınır.



Choke'un devreye alınması: Düzenleyiciyi en üst konuma Choke işaretine ittirin. Bu konumu sadece motoru çalıştırmak için kullanın.

Bilgi: Bazı traktör modellerinde gösterge panelinde ayrı bir Choke düğmesi (02/1) vardır. Bu modellerde, traktörü çalıştırmak için bunun ayrıca çekilmesi gereklidir. Motor çalıştığında düğmeyi tekrar yavaşça yerine itin!



Biçme operasyonu: Bu pozisyonda motor azami devir sayısında çalışmaktadır.



Rölanti: Bu pozisyonda motor en düşük devir sayısında çalışmaktadır.

Ateşleme kilidi (02/4)

Konum	İşlev
0	Motor kapalı. Kontak anahtarı yerinden çıkarılabilir.
I	Farlar açık. Motorun çalıştırılmasından sonra bu konumda farlar açılır.
II	İşletim konumu, motor çalışırken.
III	Motorun çalıştırılması için çalıştırma konumu. Motor çalışır çalışmaz anahtarı bırakın. Anahtarı bırakınca işletim konumu II'ye döner.

2.6.2 Şanzıman kullanımı (sürüş hızı) (03)

Çim traktörleri ayak hidrostatlı bir şanzıman ile donatılmıştır.

Bazı modeller hız ayarlama donanımı ile donatılmıştır.

İleri ve geri sürüş için sağ tarafta iki ayrı pedal düzenlenmiştir.

Sürüş yönü	Açıklama
İleri	İleri gitmek için sağ pedali (03/2) kullanın.
Geri	Geri gitmek için sol pedali (03/1) kullanın. <i>Bilgi:</i> Sadece geri gitme pedali kullanıldığında biçici durdurulur. Geri gitme sırasında biçme işlevi: Çim traktörü ile biçme.

2.6.3 Fren pedalı (04)

- **Fren:** Fren pedalı (04/1) aşağı tam bastırıldığında şanzıman freni devreye girer ve traktör frenlenir.
- **Park freni:** Fren pedalı (04/1) aşağı bastırırken park kilidi manivelasını (04/2) yukarı çekerseniz, fren kilitletir. Fren pedalı yeni den aşağı bastırılması ile fren çözülür.

2.6.4 Ayak hidrostatlı şanzıman (03, 04)

Ayak hidrostatlı şanzıman, iki pedal ile (03/1 ve 03/2) kullanılır.

Harekete geçmek için motor çalışırken önce, fren pedalı (04/2) basarak park frenini çözün, sonra ileri gitmek için ileri (03/2) veya geri gitmek için geri (03/1) pedalına basın. Pedalı ne kadar aşağı bastırırsanız seçilen yöne o kadar hızlı sürersiniz.

İleriye doğru sürüş: Sağdaki dış pedala (03/2) basın.

Geriye doğru sürüş: Sağdaki iç pedala (03/1) basın.

2.6.5 "smart Cockpit" (05)* opsiyonu

* *Teslimat kapsamında bulunmuyorsa, "smart Cockpit" opsiyonlu olarak sonradan da eklenebilir.*

"smart Cockpit", Bluetooth özellikli akıllı telefonunuz ve AL-KO inTOUCH uygulaması ile premium çim biçme makinenizin kullanım konforunu belirgin ölçüde iyileştirebilirsiniz.

"smart Cockpit" in USB şarj girişi üzerinden sürüş sırasında akıllı telefonunuzu şarj edebilirsiniz. Akıllı telefonunuz indüktif şarj özelliğine sahipse indüktif şarj genişletme modülünü ayrıca temin edebilirsiniz.

Yetkili satıcınız ile iletişime geçebilirsiniz.

DİKKAT! Kartın hasar görme tehlikesi. Çim biçme makinesi çalışır durumdayken marş aküsü bağlantısının kesilmesi durumunda "smart Cockpit" içindeki elektronik kartlar hasar görebilir.

- Marş aküsü bağlantısını kesmeden önce kontak anahtarını "0" pozisyonuna (yani kontak kapalı) getirin.
- Çim biçme makinesini hiçbir zaman marş aküsü olmadan çalıştırmayın.

2.6.5.1 Bluetooth bağlantı modülü ve AL-KO inTOUCH uygulaması

"smart Cockpit" bir Bluetooth bağlantı modülü ile donatılmıştır. Bu modül sayesinde akıllı telefonunuz ile çim biçme makinesi arasında kablosuz bir bağlantı kurulabilir.

İlk bağlantı kontak anahtarının herhangi bir konuma (Konum I, II veya III) alınmasından sonra 60 saniye içinde kurulabilir.

İlk bağlantı kurulduktan sonra Bluetooth bağlantı modülü ile, makine çalışır durumda olduğu müddetçe herhangi bir zaman bağlantı kurulabilir.

AL-KO inTOUCH uygulaması

AL-KO inTOUCH uygulamasını yüklemek ve internet fonksiyonlarını kullanabilmek için akıllı telefonunuzun bir internet bağlantısının olması gerekir. İnternet bağlantısını akıllı telefon ya mobil veri ya da kablosuz internet üzerinden sağlar.

AL-KO inTOUCH uygulaması Android tabanlı cihazlar için Google Play Store ve iOS tabanlı cihazlar için Apple App Store üzerinden temin edilebilir:



<https://alko-garden.com/smart-connect/>

AL-KO inTOUCH uygulamasını akıllı telefonunuza nasıl kuracağınızı ve cihazınız hakkında ilave bilgilere nasıl ulaşabileceğinizi öğrenmek için bu kare kodu tarayın. Bununla "smart-connected" cihazınızı internete de bağlayabilirsiniz.

1. AL- KO inTOUCH uygulamasını çalıştırın.
2. Kullanıcı hesabını "Kayıt ol" altında oluşturun veya mevcut hesabınız ile "Giriş" altından sisteme giriş yapın. Daha önce web mağazamıza kayıt olduysanız, bu kullanıcı hesabını kullanabilirsiniz.
3. Yeni cihazı "Yeni cihaz ekle" üzerinden ekleyin.
4. Diğer talimatları izleyin.
5. Eğer cihazınız "smart-connect" uyumlu bir cihazsa, "smart-connect" asistanını doğrudan cihazın yakınlarında gerçekleştirin.
6. Diğer talimatları izleyin.

Çim biçme makinesinde fonksiyon arızaları olması durumunda uzman bayiler size AL-KO inTOUCH uygulaması üzerinden yardımcı olabilir. Bunun için AL-KO inTOUCH uygulaması içinde uzman bayiye erişim izni vermeniz gerekir.

BİLGİ AL-KO inTOUCH uygulaması ile ilgili güncellemeler otomatik olarak internet üzerinden gerçekleştirilir (FOTA: Firmwareupdate Over The Air).

2.6.5.2 "Smart Home" / "Smart Garden" (IFTTT) aksiyonları

AL-KO inTOUCH uygulaması üzerinden 3 adete kadar IFTTT aksiyonu tetikleyebilirsiniz (IFTTT: If This Then That). <https://ifttt.com/> üzerinden bu aksiyonları önceden belirlemeniz gerekir (örneğin cihazların "Smart Home" veya "Smart Garden" ü-

zerinden kumanda edilmesi, sulamanın çalıştırılması, bahçe kapısının açılması). IFTTT aksiyonları sağlayıcının abonman modeline bağlı olarak ücretsiz veya ücrete tabi olabilir.

BİLGİ IFTTT hakkında ayrıntılı bilgileri burada bulabilirsiniz:

<https://alko-garden.de/ifttt-de/>

2.6.6 "Hafıza fonksiyonlu kesim yüksekliği ayarı" opsiyonu (07)*

* Teslimat kapsamında bulunmuyorsa, hafıza fonksiyonu opsiyonlu olarak sonradan da eklenebilir.

Kesim yüksekliği ayarı mekanıği, çim toplama haznesini boşaltmak için biçiciyi taşıma konumuna kaldırmazın gerektiğinde ayarlanan kesim yüksekliğini kaydeder. Bu şekilde boşaltma sonrasında aynı kesim yüksekliği ile çimleri biçmeye devam etmeniz sağlanır.

- Ön seçim kolu (07/1) ile bir kesim yüksekliğini önceden seçersiniz:
 - Kademe 1: en düşük, önceden seçilebilir kesim yüksekliği
 - Kademe 6: en yüksek, önceden seçilebilir kesim yüksekliği
- Yükseklik ayar kolu (07/2) ile "7=T" taşıma konumunu ayarlırsınız. Bu konum aynı zamanda en yüksek kesim yüksekliğidir (önceden seçilemez).

Önceden seçilen kesim yükseklikleri 1 - 6 ön seçim kolu penceresinde (07/3) sürücü pozisyonundan net bir şekilde görülebilir. Yükseklik ayar kolu ile biçiciyi önceden seçilen kesim yüksekliğine kadar kaldırır veya indirirsiniz.

Kesim yüksekliğini ayarlama işleyişi: bkz. *Bölüm 6.6.1 "Kesme yüksekliğinin ayarlanması (06, 08)", sayfa 443.*

3 GÜVENLİK UYARILARI

- İşletim kılavuzu hakkında bilgisi olmayan çocuklar veya diğer kişiler cihazı kullanamaz.
- Kullanıcının asgari yaşı hakkındaki yerel yönetmelikleri dikkate alın.
- Çocukları ve gençleri cihazla oynamalarını konusunda uyarın.
- Çimleri sadece gündüz ışığında ya da çok iyi aydınlatma yapılmışsa biçin.
- Üçüncü kişileri tehlikeli alanlardan uzak tutun.
- Kullanıcı, başka kişilerin ve onların mallarının karıştığı kazalardan sorumludur.

- Sadece orijinal yedek parça ve orijinal aksesuar kullanın.
- Cihazdaki numaralar, üretici veya bir üretici müşterisi hizmetleri noktası tarafından yapılmalıdır.
- Kulaklık takın.
- Çim traktörünün yola çıkması yasaktır ve trafiğe açık yollarda sürülmemelidir.
- Gök gürlerken çim biçmeyin. Yıldırım çarpmasına karşı koruma yoktur.
- Makinede başka bir kişi taşınmamalıdır.
- 10°'den (18 %) fazla eğimli yamaçlarda çim biçmeyin
- Tepki yeteneğini olumsuz etkileyen alkol, ilaç veya uyuşturucu madde kullanımından sonra çim traktörü ve/veya traktörüne sabitlenmiş bir aksesuarla çalışılmamalıdır.
- Çimleri her zaman yamacın enine biçin.
- Yerel yönetimler izin verdiği çalışma saatlerine riayet edin.
- Çim traktörü kendi ağırlığından dolayı ağır yaralanmalara neden olabilir. Çim traktörünü nakliye için bir taşıta yüklerken veya indirirken çok dikkatli olun.
- Bu çim traktörünün bir araçla çekilmesine izin verilmez. Kamuya açık yollarda nakliye için uygun bir araç kullanılmalıdır.
- Çim traktörünü kötü havalandırılan çalışma yerlerinde (örn. garajlarda) çalıştırmayın. Bu egzoz gazlarında zehirli karbonmonoksit ve diğer zararlı maddeler bulunur.
- Her kullanımdan önce:
 - Yan tahliye klapesi aşınma ve hasar bakımından kontrol edilmelidir.
 - Malç kapağı aşınma ve hasar bakımından kontrol edilmelidir.

4 TRAKTÖRÜN PAKETİNİN AÇILMASI VE MONTE EDİLMESİ

Traktörün paketinin açılması ve montajı için ekteki montaj kılavuzunu dikkate alın.

f BİLGİ Ayrıca ekli benzinli motor işletim kılavuzunu da dikkate alın.

⚠ UYARI! Tamamlanmamış montaj nedeni ile tehlike! Montajı tamamlanmamış bir çim traktörünün çalıştırılması ağır yaralanmalara ve hasara neden olabilir.

- Çim traktörünü sadece komple monte edilmişse işleme alın.
- Montaj kılavuzunda belirtilen tüm montaj çalışmalarını yerine getirin. Şüpheli durumda, devreye almadan önce, montajın doğru yapıldığından emin olun. Çim traktörünün montajı konusunda bir uzmana danışın!
- Tüm güvenlik ve koruma ekipmanlarının yerinde ve çalışır durumda olduğunu kontrol edin!

5 ÇALIŞTIRMA

5.1 Biçicinin kontrol edilmesi

Kullanımdan önce daima, kesme aparatı, montaj civataları ve tüm kesme biriminin aşınmış veya arızalı olup olmadığı, gözle kontrol edilmelidir. Bir dengesizliği önlemek için aşınmış veya hasarlı bıçakların yenileri ile değiştirilmesi gereklidir.

5.2 Yağ dolumu

İlk çalıştırmadan önce motora yağ doldurulması gereklidir. Bunun için lütfen motor üreticisinin talimatlarını dikkate alın. Ayrıca yağ seviyesinin düzenli aralıklarla kontrol edilmesi ve gerektiğinde yağ doldurulması gerektiğini de dikkate alın.

5.3 Yakıt dolumu

⚠ UYARI! Yakıt kullanımından doğan tehlikeler! Yakıt yüksek düzeyde yanıcıdır. Yakıt deposunu sadece açık alanda doldurun! Sigara içmeyin! Motor çalışırken veya sıcakken dolum yapmayın!

Motora, gövdeye veya yere yakıt dökülmesini önlemek için dolum sırasında uygun bir huni veya doldurma borusu kullanın.

Yakıt tankı kapağı ve diğer tank kapaklarının hasar alması durumunda, güvenlik nedeni ile değiştirilmeleri gereklidir.

Yakıt taşıdığından motor çalıştırılmamalıdır. Traktör, yakıtın kirlendiği alandan uzaklaştırılmalı ve dökülen yakıt, yerden, motordan ve gövdeden bir bezle emdirilmeli ve silinmelidir.

Yakıt buharları uzaklaşana kadar her türlü çalışma denemesinden kaçınılmalıdır.

Yakıtı sadece bunun için öngörülen kaplarda saklayın.

Kurşunsuz benzin kullanın, en az 91 Oktan.

Deponun doldurulması

1. Gerektiğinde motoru durdurun ve her ihtimale karşı anahtarı yerinden çıkarın.
2. Motor biraz soğuyana kadar bekleyin.
Uyarı! Tutuşan yakıt nedeniyle patlama tehlikesi!
3. Yakıt deposu kapağını erişilebilir kılmak için motor kaputunu/yakıt deposu kapağını açın.
4. Yakıt deposu kapağını açın ve yakıtı doldurun.
Dikkat! Yakıt deposunun taşmasına engel olun!
5. Yakıt deposu kapağını kapatın.
6. Motor kaputunu/yakıt deposu kapağını kapatın.

5.4 Lastik hava basıncının kontrol edilmesi

- Lastik hava basınçlarını düzenli aralıklarla kontrol edin.
- Gerekli hava basıncını lastiklerin üzerinden okuyun (tavsiye 1 bar).

BİLGİ 1 PSI = 0,07 bar.

Lastik hava basıncı piyasada satılan bir ayak pompası ile kontrol edilip yeniden doldurulabilir.

5.5 Kol dayanakları yüksekliğini* ayarlama (09)

*: Seçenek

1. Kol dayanaklarını (09/1) en az 10° yukarı katlayın (09/a).
Bilgi: *Tamamen yukarı katlanmış kol dayanağında tırtıllı somun en iyi şekilde görülür.*
2. Her kol dayanağında tırtıllı somunu (09/2) ok yönünde (09/b), istenen yükseklik ayarlanana kadar çevirin:
 - +: Kol dayanağını yukarı hareket ettirin.
 - -: Kol dayanağını aşağı hareket ettirin.
3. Kol dayanaklarını tekrar aşağı katlayın.

5.6 Güvenlik donanımlarının kontrol edilmesi

Çim traktörünün her kullanımından önce güvenlik donanımlarının kontrol edilmesi gereklidir.

UYARI! **Güvenlik tertibatlarının kontrol edilmesinde tehlikeler!** Güvenlik tertibatları sadece sürücü koltuğundan ve yakınlarda başka bir insan veya hayvan bulunmadığı sırada kontrol edilebilir!

Çim traktörünün istenmeden harekete geçmemesi için tüm kontroller sadece düz zemin üzerinde gerçekleştirilmelidir.

5.6.1 Fren kontak şalterinin kontrol edilmesi

Fren kontak şalteri, frene basılmadan motorun çalıştırılmamasını sağlar.

1. Motor kapalı.
2. Sürücü koltuğuna oturun.
3. Fren pedalına (04/1) basarak park frenini çözün.
4. Motoru çalıştırmaya çalışın (Kontak anahtarı III konumunda).

BİLGİ Motor çalışmamalıdır!

5.6.2 Biçici kontak şalterinin kontrol edilmesi

Biçici kontak şalteri, biçicinin etkin olması durumunda motorun çalıştırılmamasını sağlar.

1. Motor kapalı.
2. Sürücü koltuğuna oturun.
3. Fren pedalına (04/1) basın ve park frenini çekin (04/2).
4. Biçiciyi etkinleştirin (02/5, konum "1").
5. Motoru çalıştırmaya çalışın (Kontak anahtarı III konumunda).

BİLGİ Motor çalışmamalıdır!

5.6.3 Koltuk kontak şalterinin kontrol edilmesi

Koltuk kontak şalteri, biçicinin etkin olduğu durumda, sürücü koltuğunda oturan kişinin olmaması durumunda motorun derhal kapanmasını sağlar.

1. Sürücü koltuğuna oturun.
2. Fren pedalına (04/1) basın ve park frenini çekin (04/2).
3. Motoru çalıştırın ve azami devir sayısına ulaştırın.
4. Biçiciyi etkinleştirin (02/5, konum "1").
5. Ayağa kalkarak koltuğun yükünü boşaltın (inmeyin!).

BİLGİ Motorun durması gerekir!

6 TRAKTÖRÜN ÇALIŞTIRILMASI

UYARI! **Çim traktörü hakkında yetersiz bilgiden doğacak tehlikeler!** Çalıştırmadan önce, işletme kılavuzunu tamamen okuyun! Özellikle güvenlik uyarılarına dikkat edin! Tüm montaj çalışmalarını ve işletmeye almak için gerekli çalışmalarını titizlikle yerine getirin. Şüpheli durumda üreticiye danışın!

6.1 Temel hazırlık önlemleri

- Biçme sırasında daima sağlam ayakkabılar ve uzun pantolon giyin. Asla yalın ayak veya açık sandaletler ile biçme yapmayın.
- Çim traktörünün kullanılacağı araziyi tamamen kontrol edin. Tutulup fırlatılabilecek tüm taş, çubuk, tel, kemik ve diğer yabancı cisimleri temizleyin. Biçme sırasında da yabancı cisimlere dikkat edilmelidir.
- Çalıştırma kısmında tarif edilen tüm çalışmaları yerine getirin. Bu özellikle güvenlik tertibatlarının kontrol edilmesi için geçerlidir.
- Yük çekmek için sadece çeki demiri tertibatını kullanın! İzin verilen yük sınırını aşmayın.
- Çim traktörü üzerinde eşya taşınması yasaktır!

6.2 Aksesuar kullanımı

⚠ UYARI! Yanlış aksesuar veya aksesuarların yanlış kullanımından doğacak tehlikeler!

Daima sadece traktör üreticisinin orijinal aksesuarını kullanın! Her birinin ekinde bulunan kullanım kılavuzundaki kullanım talimatlarını dikkate alın!

İzin verilmeyen aksesuar veya aksesuarların yanlış kullanımı sonucunda kullanıcı ve üçüncü şahıslar için ciddi tehlikeler oluşabilir. Çim traktörü aşırı yüklenebilir. Bu durum ağır kazalara yol açabilir.

6.3 Çim traktörünün itilmesi (10, 11)

⚠ DİKKAT! Eğimlerde iterken doğacak tehlikeler! Çim traktörünü sadece düz alanlarda itin!

Çim traktörü eğimlerde kontrolsüz olarak yamaçtan aşağı hareket edebilir.

Ayak hidrostatı şanzımanında

Baypas kolu (10/1) sağ arka tekerlek yuvasındadır.

T3 şanzımanında baypas kilidini açma:

1. Baypas kolunu (10/1) dışarı çekin ve yukarıya doğru asın (11).
2. Freni çözün.
⇒ Çim traktörü artık itilebilir.

G700 şanzımanında baypas kilidini açma:

1. Baypas kolunu (10/1) kaydırın ve yukarıya doğru asın (11).
2. Freni çözün.
⇒ Çim traktörü artık itilebilir.

6.4 Motorun çalıştırılması ve durdurulması

Motorun çalıştırılması

1. Sürücü koltuğuna oturun.
2. Sol taraftaki fren pedalını (04/1) tamamen aşağı bastırın ve park freni manivelası ile (04/2) sabitleyin.
3. Biçicinin etkin OLMADIĞINDAN emin olun. Bunun için devirme şalteri konumunu (02/5, konum "0") kontrol edin.
4. Motor devir regülatörünü (02/2) en üst konuma itin. Donanım seviyesine göre orada Chokey işareti bulunur. Eğer yoksa özel Choke düğmesine (02/1) basın.
5. Kontak anahtarını kontak kilidine (02/4) sokun.
6. Kontak anahtarını "III" konumuna çevirin ve motor çalışana kadar orada tutun.

Bilgi: Kalkış aküsünün korunması için bir çalıştırma denemesinin yakl. 5 saniyeden uzun sürmemesi gereklidir.

7. Kontak anahtarını bırakın, otomatik olarak "II" konumuna dönecektir.
8. Motor devir regülatörünü (02/2) çalıştırma konumuna çekin. Choke düğmeli modelde, düğmeyi tekrar yerine itin (02/1).

Motorun durdurulması

1. Biçiciyi kapatın (02/5).
2. Motor devir sayısı regülatörünü (02/2) rölanti konumuna getirin.
3. Fren pedalına (04/1) basın ve park freni manivelası ile kilitleyin (04/2).
4. Kontak anahtarını (02/4) "0" konumuna çevirin.
5. Kontak anahtarını çekerek çıkarın.

⚠ UYARI! Sıcak motordan doğacak tehlikeler! Aracı kapatırken, sıcak motor parçalarının (örn. susturucu) yakınlarındaki malzeme veya nesnelere tutuşturabileceğine dikkat edin!

6.5 Traktör ile sürüş

⚠ UYARI! Uyumsuz hızdan doğabilecek tehlikeler! Traktörün sürüş ve frenleme durumuna alışabilmek için özellikle başlangıçta yavaş sürün! Her yön değişikliğinden önce sürüş hızının daima sürücünün çim traktörü üzerindeki hakimiyetini koruyacağı ve devrilmeyeceği kadar oranda düşürülmesi gereklidir!

Traktörünüz bir ayak hidrostatı şanzımanı üzerinden tahriklidir.

6.5.1 10 °C altındaki sıcaklıklarda sürüş hazırlık

BİLGİ Ayrıca ekli benzinli motor işletim kılavuzunu da dikkate alın.

1. Biçicinin etkin OLMADIĞINDAN emin olun. Bunun için devirme şalterini (02/5, konum "0") kontrol edin.
2. Motoru çalıştırın ve şanzıman viskozitesinin uygun hale gelmesi için yaklaşık 30 saniye çalıştırın. Bundan sonra traktörü sürebilirsiniz. Biçici ancak motor birkaç dakika çalıştırdıktan sonra devreye alınmalıdır.

6.5.2 Ayak hidrostatlı şanzıman ile sürüş

1. Fren pedalına (04/1) basın ve park freni manivelası ile kilitleyin (04/2).
2. Biçiciyi en yüksek konuma "7=T" (=taşıma konumu) getirin, bkz. *Bölüm 6.6.1 "Kesme yüksekliğinin ayarlanması (06, 08)", sayfa 443.*
3. Motoru çalıştırın.
4. Frene basın (04/1).
5. Ayak pedalına istenilen yöne doğru yavaşça basın:
 - İleri: Ayak pedalı (03/2)
 - Geri: Ayak pedalı (03/1)
6. Pedalı ne kadar aşağı bastırırsanız, traktör de seçilen yöne doğru o kadar hızla hareket eder.
7. Durdurmak için gaz pedalını bırakıp fren pedalına (04/1) basın.

BİLGİ Traktörü terk ederken, traktörün kaymasını engellemek için daima basılı fren pedalı üzerinden park freni manivelasını etkinleştirin!

6.5.3 Hız ayarlama donanımı ile sürüş

BİLGİ Hız ayarlama donanımı sadece ileri sürerken devreye alınabilir. Frene basılınca hız ayarlama donanımı otomatik olarak devreden çıkar.

Hız ayarlama donanımını devreye alma/devreden çıkarma:

- Kolu (02/3) yukarıya doğru çevirin. *Hız ayarlama donanımı devreye alınır.*
- Kolu (02/3) aşağıya doğru çevirin. *Hız ayarlama donanımı devreden çıkarılır.*

6.5.4 Yamaçlarda sürüş ve biçme

⚠ UYARI! Yamaçlarda sürüş sırasında meydana gelecek hatalardan doğacak tehlikeler!

Yamaçlarda sürüş sırasında özellikle dikkat edilmelidir! "Güvenli" bir yamaç yoktur. Bu nedenle aşağıdaki güvenlik uyarılarını özellikle dikkate alın! Tekerler boşa dönerse veya araç bir yokuşu çıkarken takılı kalırsa, biçici ve ekleri ayırın. Sonra düz bir şekilde yavaşça geri doğru giderek yamacı terk edin!

- 10° (18 %) üzerindeki eğimlerde sürmeyin. Örnek: Bu, bir metre mesafede 18 cm yükseklik farkı demektir.
- Ani kalkış yapmayın.
- Ani frenleme yapmayın.
- Sürüş hızını düşük tutun.
- Yamaca çapraz yönde sürmeyin.
- Aşırı hızlanmayın.
- Ani yön değiştirmeyin.

6.6 Çim traktörü ile biçme

Temiz bir kesim elde edebilmek için sürüş hızının çim koşullarına uygun olması gereklidir. Biçme için mümkün olan sürüş hızının en fazla 2/3'ünü pedal üzerinden kullanın. Traktörün azami hızı sadece biçicinin devrede olmadığı sürüş durumunda kullanılabilir.

Normal durumda kesim yüksekliği 4 - 5 cm'dir. Bu, yükseklik ayarının 2. veya 3. pozisyonuna karşılık gelir Yükseklik ayarı pozisyonu Nemli ve ıslak otlarda daha yüksek kesim yüksekliği ile biçme yapın.

Çok uzun otlar için biçim işleminin iki geçişte yapılması uygundur. İlk geçişte biçiciyi en yüksek avara getirin. İkinci geçişte, istenilen yüksekliği ayarlayabilirsiniz.

6.6.1 Kesme yüksekliğinin ayarlanması (06, 08)

Traktörün biçicisi, sürücü koltuğunun sağında bulunan yükseklik ayar kolu (06/1) ile birçok kademede yüksekliğinde ayarlanabilir.

1. Yükseklik ayarı kolunu (06/1) istenen yönde hareket ettirin:
 - aşağı (06/a): düşük kesim yüksekliği için.
 - yukarı (06/b): yüksek kesim yüksekliği için.

Seçenek: Kesim yüksekliğini hafıza fonksiyonu ile ayarlama (08)

1. Yükseklik ayar kolunu (08/1) taşıma konumuna "7=T" (08/a) çekin ve yerine oturtmak için dışarı bastırın (08/b).
2. Ön seçim kolunu (08/2) istenen kesim yüksekliğine (08/c) itin. Kesim yüksekliği, ön seçim kolu penceresinde (08/3) gösterilir (1 - 6).
3. Yükseklik ayar kolunu içeri doğru (08/d) çekin ve ayarlanan kesim yüksekliğinde (08/e) dayanacağı kadar öne bastırın.

BİLGİ Taşıma konumu "7=T" en yüksek kesim yüksekliğidir. Ön seçim kolu ile önceden seçilebilir.

Biçicinin açılması

Elektrikli açma: Gösterge paneli alanında bir şalter (02/5) bulunur. Bununla biçiciyi devreye alın (yani konum "1").

6.6.2 Biçicinin devreye alınması

BİLGİ Biçici, ancak motor yaklaşık bir dakika boyunca ısıtma amacı ile çalıştırdıktan sonra devreye alınabilir! Biçicinin devreye alınması sırasında traktörün yüksek çim alanı içinde durması gerekmektedir.

1. Motoru çalıştırın.
2. Motor devir regülatörünü (02/2) çalıştırma konumuna çekin.
3. Biçiciyi en yüksek konuma "7=T" (=taşıma konumu) getirin, bkz. *Bölüm 6.6.1 "Kesme yüksekliğinin ayarlanması (06, 08)", sayfa 443.*
4. Biçiciyi devirme şalteri (02/5, konum "1") ile açın.
5. İstenen kesim yüksekliğini ayarlayın.
6. Çim traktörünü sürün.

6.6.3 Geri sürüşte biçme

BİLGİ Eğer sadece geri sürüş için şanzıman pedalına basılırsa biçici durdurulur.

1. "Geri sürüşte biçme" (02/6) düğmesine basın ve 5 sn. içerisinde geri sürüş (03/1) pedalına basın.

UYARI! Geri sürüşte biçme sırasında **kaza tehlikesi!** Geri sürüşte biçim yaparken arkaya dikkat edin! Geri sürüşte biçmeyi sadece gerektiğinde yapın!

6.6.4 Biçicinin durdurulması

UYARI! Dönmeye devam eden bıçaklardan doğan tehlikeler! Dönen/dönmeye devam eden bir bıçak eller ve ayakları kesebilir! Bu nedenle el ve ayakları bıçaklardan uzak tutun!

1. Biçiciyi devirme şalteri (02/5, konum "0") ile kapatın.

Biçici, traktör dururken ve ilerlerken kapatılabilir.

UYARI! Sıçrayan nesnelere nedenile **ayarlanma tehlikesi!** Çakıl ve taşlık alanlardan geçiş sırasında nesnelere çalışan biçici tarafından çekilip fırlatılabilir.

- Çim haricinde zeminler üzerinden geçerken biçiciyi daima kapatın.

6.6.5 Malçalama (12, 13)

Optimum bir malçlama için çimler düzenli olarak (yaklaşık haftada 1-2 kez) biçilmelidir. Bu durumda çim uzunluğunun 1/3'ünü kesin (örnek 6 cm çim uzunluğunda 2 cm biçin). Böylece kesilen parçalar temiz bir biçimde kalan çimlerin arasında yayılır.

Malçlama kiti gönderi kapsamında mevcuttur.

- Model 110 cm: Malç kapağı biçici üzerinde sol tarafa takılıdır.
- Model 95 cm: Malç kapağı birlikte verilmiştir.

Malç işletimi için yan çıkış donanım değişikliği (12)

UYARI! Eksik veya hasarlı biçici korumasından kaynaklanan tehlikeler. Çim traktörü sadece yandan boşaltma için boşaltma oluşu veya malç işletimi için malç kapağı monte edilmişse çalıştırılabilir. İki koruma tertibatından biri monteli değilse, çalıştırmak yasaktır, zira biçicinin içerisindeki bıçaklara erişme tehlikesi vardır. Hasarlı bir koruma ekipmanının derhal bir orijinal yedek parça ile değiştirilmesi gereklidir.

UYARI! Biçicinin uyarlanmasından **doğacak tehlikeler.** Çim traktörü sadece motor kapalı ve kontak anahtarını çekiliyken uyarlanabilir.

Yandan boşaltma operasyonundan malçlama operasyonuna uyarlamak için aşağıdaki adımları uygulayın:

1. Motoru kapatın.
2. Kontak anahtarını çekin ve başkalarının ulaşamayacağı şekilde muhafaza edin.
3. Yandan boşaltma (12/a) oluşunu (12/1) kaldırın.
4. Malç kapağını (12/2) biçici korumasına (12/b) takın.

5. Malç kapağını tutturma klipsi (12/3, 12/c) ile kilitleyin.
6. Malç kapağının (12/2) doğru oturduğunu kontrol edin.

Kesim genişliği 110 cm olan modelde (13)

Malç kapağını çıkarma:

1. Malç kapağı (13/2) klipsini (13/1) çözün.
2. Malç kapağını sabitleme yerinden (13/3) alın.

6.6.6 Biçme aralığı

Çimlerin farklı zamanlarda değişken olarak uzadığını dikkate alın. İlkbahar başında daha kısa bir biçme aralığı seçmeniz tavsiye edilir. Çimlerin büyüme hızının yılın ilerleyen zamanlarında azalması ile birlikte biçme aralığını uzatın.

Çimler bir süre boyunca kesilememiş ise önce daha yüksek bir biçme ayarı seçin ve iki gün sonra daha düşük bir biçme ayarı ile tekrar biçme yapın.

6.6.7 Yüksek çimlerin biçilmesi

Otlar olağandan daha fazla uzamış ise veya çok nemli ise çimleri daha yüksek bir kesim ayarı ile biçin. Çimleri daha sonra daha düşük, normal bir ayarda yeniden biçin.

6.6.8 Bıçakların bakımı

Tüm kesim sezonu boyunca, ot saplarının koparılmasını ve parçalanmasını önlemek için keskin bir kesme bıçağı olmasını sağlayın. Kopan ot sapları kenarlarında kahverengileşir. Bu durumda büyüme hızı düşer ve çimlere hastalık bulaşma riski artar.

- Kesme bıçağını her kullanımdan sonra aşınma ve hasara karşı kontrol edin! Gerekliğinde yetkili servise başvurun.
- Bıçakları değiştirirken sadece orijinal yedek bıçak kullanın.

7 ÇİM TRAKTÖRÜNÜN TEMİZLENMESİ

Optimum bir faaliyet ve uzun bir çalışma ömrü için çim traktörünün düzenli olarak temizlenmesi gereklidir.

Çim traktörünü her kullanımdan sonra yapışan kirlere temizleyin.

Temizlik için tercihen basınçlı hava ve fırça kullanın. Yüksek basınçlı bir temizlik cihazı veya bahçe hortumundan çıkan su, elektrik sistemi veya rulmanların hasar görmesine yol açabilir.

Özellikle motor, şanzıman ve avara kasnaklar ile tüm elektrik aksamının su ile temas etmemesi gereklidir.

⚠ UYARI! Temizlikten doğan tehlikeler! Tüm temizlik çalışmaları için aşağıdakiler geçerlidir:

- Motoru kapatın ve kontak anahtarını çıkarın.
- Buji fişini çıkarın.
- Temizlik için çıkarılan koruma tertibatının temizlikten sonra tekrar monte edilmesi gereklidir.
- YANMA TEHLİKESİ: Çim traktörünü ancak soğuduktan sonra temizleyin. Motor, şanzıman ve egzoz çok sıcaktır!
- KESİLME TEHLİKESİ: Kesme tertibatı üzerindeki çalışmalarda keskin bıçaklara dikkat edin. Çok bıçaklı biçicilerde bir kesim aletinin hareket ettirilmesi bir başkasının hareketine neden olabilir!

7.1 Gövde, motor ve şanzımanın temizlenmesi

DİKKAT! Su girmesi nedeni ile elektrik tesisatının hasar görmesi! Temizlik için tercihen basınçlı hava ve fırça kullanın.

Motor ve tüm rulmanlı yerleri (tekerlekler, şanzıman, bıçak rulmanları) su veya basınçlı temizleyici ile temizlemeyin.

Ateşleyiciye, karbüratöre ve hava filtrelerine giren su arızalara yol açabilir. Rulmanlardaki su, yağlanmanın eksilmesine ve rulmanlar üzerinde arızaya neden olabilir.

Kir ve çim artıklarının temizlenmesi için bir bez, el süpürgesi, uzun saplı fırça ve benzeri kullanın.

8 BAKIM

⚠ UYARI! Bakım sırasında doğacak tehlikeler! Tüm bakım çalışmaları için aşağıdakiler geçerlidir:

- Motoru kapatın ve kontak anahtarını çıkarın.
- Buji fişini çıkarın.
- Bakım çalışmaları için sökülen koruma tertibatının, bakımdan sonra yeniden monte edilmesi gereklidir.
- YANMA TEHLİKESİ: Çim traktörü üzerinde, ancak soğuduktan sonra çalışma yapın. Motor, şanzıman ve egzoz çok sıcaktır!
- KESİLME TEHLİKESİ: Kesme tertibatı üzerindeki çalışmalarda keskin bıçaklara dikkat edin. Çok bıçaklı biçicilerde bir kesim aletinin hareket ettirilmesi bir başkasının hareketine neden olabilir.
- Parçaların değiştirilmesi durumunda sadece orijinal yedek parçaların kullanılması gereklidir.
- Şüphede durumunda daima bir yetkili servise başvurun veya üretici ile iletişime geçin.

8.1 Bakım planı

Aşağıdaki çalışmalar kullanıcı tarafından uygulanabilir. Tüm diğer bakım, servis ve tamir işlerinin yetkili bir servis atölyesinde gerçekleştirilmesi gereklidir.

BİLGİ Sık kullanım ve yüksek ısılar nedeniyle, tabloda belirtilenden daha sık bakım aralıkları gerekebilir.

Lütfen ayrıca yağlama planına göre tavsiye edilmiş olan yıllık yağlamaları dikkate alın.

İşlem	Her kullanımdan önce	Her kullanımdan sonra	İlk 5 saat-ten sonra	Her 25 saatlik çalışma süresi sonunda	Her 50 saatlik çalışma süresi sonunda	Her de-polamadan önce
Motor yağı seviyesini kontrol edin [*]	X					
Motor yağını değiştirin [*]			X			X
Hava filtresini temizleyin [*]				X		
Hava filtresini değiştirin [*]					X	
Bujiyi kontrol edin [*]					X	
Freni kontrol edin (düz yolda deneme frenlemesi)	X					
Lastik basıncını kontrol edin	X					
Bıçme bıçağını kontrol edin	X					
Gevşek parçalar olup olmadığını kontrol edin	X					X
Kayışı kontrol edin (gözle kontrol)				X		
Çim traktörünün temizlenmesi		X				
Motor üzerindeki hava giriş ızgarasını temizleyin [*]	X					
Şanzımanı çim ve bıçme artıklarından temizleyin		X		X		

^{*} Motor üreticisinin kullanım kılavuzuna bakın

8.2 Yağlama planı

Hareketli parçaların pürüzsüz çalışmasını sağlamak için aşağıdaki yerlerin yılda bir yağlanmasını tavsiye ederiz.

Yağlama yapmadan önce tüm yağlanacak alanları bir bezle temizleyin. Olası bir paslanmayı önlemek için su kullanmayın.

Yağlama yerleri:

- Sağ ve sol aks bacağındaki yağ memelerini (16) çok amaçlı yağ ile gresleyin.
- Ön aks çerçeve rulmanlarını (16/1) sprey yağ ile yağlayın.

- Direksiyon şanzımanının diş segmanları ve direksiyon pinyonunu (17) çok amaçlı yağ ile gresleyin.

- Ön ve arka akstaki makarayı ve yatağı (18 / 15) çok amaçlı yağ ile gresleyin.

BİLGİ Aksların ve rulmanların greslenebilmesi için ön ve arka tekerlerin sökülmesi gereklidir.

- Dönme ve rulman yerleri: Tüm hareketli dönme ve rulman yerlerinin yağlanması.

8.3 Tekerlek değişimi

Tekerlek değişimi sadece yatay ve sağlam bir zemin üzerinde gerçekleştirilebilir.

1. Çim traktörünü kapatın ve kontak anahtarını çıkarın.
2. Fren pedalını (04/1) tamamen bastırın ve park freni manivelası (04/2) ile kilitleyin.
3. Çim traktörünü takozlar ile kaymaya karşı emniyete alın. Takozları kaldırılmayacak olan tarafta yerleştirin.
4. Çim traktörünü uygun bir kriko ile (örnek masaslı kriko) değişmesi gereken tekerleğin olduğu taraftan kaldırın. Traktörü, değişmesi gereken tekerlek serbestçe dönene kadar kaldırın.
Dikkat! Cihazda hasar tehlikesi.
Kaldırma sırasında hiçbir traktör parçasını eğmemeye dikkat edin. Krikoyu sadece sağlam metal parçalarının altına yerleştirin.
5. Çim traktörünü şasinin taşıyıcı bir parçasının altından sağlam bir altlık ile (örnek ahşap kütükler) krikonun kayması veya devrilmesi durumunda dahi inmeyeceği şekilde emniyete alın.
6. Koruma kapağını (14/1) çıkarın.
7. Koruma diskini (14/2) bir tornavida ile sökün. Herhangi bir parçanın kaybolmamasına dikkat edin.
8. Rondelayı (14/3) çıkarın.
9. Tekerleği akstan çekerek sökün.
Bilgi: *Arka tekerleklerin akstan çıkarılması sırasında eşleme yayını kaybetmeyin!*
10. Tekrar monte etmeden önce aksı ve tekerlek delgisini temizleyin ve her ikisini de çok amaçlı yağ ile gresleyin.
11. Tekerleği aksa takın.
Bilgi: *Arka tekerleklerin takılması sırasında arka tekerleklerin ve eşleşme yayının somunlarının, geçirme sırasında eşleşme yayının güç kullanmadan itilebileceği şekilde konumlandırılması gereklidir.*
12. Rondelayı aksa takın.
13. Koruma diskini aks üzerindeki somuna bastırın. Bunun için gerektiğinde bir kerpeten kullanıyorsanız, kerpeten ile aksa zarar vermeye dikkat edin.
14. Koruma kapağını aksa takın.
15. Koruma altlığını çıkarın ve traktörü dikkatlice kriko ile yere indirin.

8.4 Çalıştırma aküsü

Çim traktörünün gönderi kapsamına çalıştırma aküsü için doldurma cihazı dahil değildir.

Tam akü tanımı: Akü kutusuna bakın. Çalıştırma aküsü motor koruma kapağının altındadır.

Çalıştırma aküsü prensip olarak fabrika çıkışında doludur.

Güvenlik uyarıları

⚠ UYARI! Çalıştırma aküsünün yanlış kullanımını sonucunda oluşabilecek tehlikeler! Akünün yanlış kullanımını sonucunda oluşabilecek tehlikelerin önlenmesi için aşağıdaki noktaları dikkate alın!

- Çalıştırma aküsünün, açık ateşin doğrudan yakınına konmaması, yakılmaması ve kalori fer peteklerinin üzerine bırakılmaması gerekmektedir. Patlama tehlikesi vardır.
- Çalıştırma aküsünün, kış depolaması için kuru bir mekanda (10 - 15 °C) muhafaza edin. Depolama sırasında donma sıcaklığının altındaki ısılardan kaçınılmalıdır.
- Çalıştırma aküsünü uzun süre boyunca boş halde tutmayın. Çalıştırma aküsü uzun bir süre kullanılmadığında uygun bir şarj aleti ile doldurulmalıdır.
- Çalıştırma aküsünü parçalamayın. Elektrolit sıvısı (sülfürik asit) ciltte ve kıyafetlerde yanıklar oluşmasına neden olur - derhal bol su ile yıkayın.
- Çalıştırma aküsünü temiz tutun. Sadece kuru bir bez ile silin. Su, benzin, inceltici veya benzeri sıvı kullanmayın!
- Bağlantı kutuplarını temiz tutun ve kutup yağı ile yağlayın.
- Bağlantı kutuplarını kısa devre yaptırmayın.

Çalıştırma aküsünün doldurulması

Doldurmanın gerekli olduğu durumlar:

- Kış için depolamadan önce.
- Cihazın uzun süre durması durumunda (3 aydan fazla).

⚠ UYARI! Çalıştırma aküsünün yanlış doldurulmasından doğan tehlikeler! Şarj aletinin doldurma akımının 5 A ve yükleme geriliminin de azami 14,4 V üzerinde olmaması gereklidir. Daha yüksek yükleme geriliminde çalıştırma aküsünün patlama tehlikesi vardır! Akü üzerindeki çalışmalar sırasında daima kontak anahtarını yerinden çıkarın.

Bakım gerektirmeyen ve gaz sızdırmayan bu akünün özel olarak buna uygun bir şarj aleti ile doldurulmasını tavsiye ederiz (yedek parça dükkanlarında bulunur).

Çalıştırma aküsünün doldurulmasından önce şarj aletinin üreticisinin kullanım kılavuzunu okuyun.

⚠ DİKKAT! Kısa devre tehlikesi! Bir kısa devreyi önleyebilmek için eksi kabloyu (-) aküye ilk olarak takın veya çıkarın! Akü üzerindeki çalışmalar sırasında daima kontak anahtarını yerinden çıkarın!

1. Kontak anahtarını yerinden çıkarın (02/4).
2. Motor kaputunu açın.
3. Şarj aletinin kısıkaçlarını akünün bağlantı kutuplarına bağlayın.

f BİLGİ Kutuplara dikkat edin:

- Kırmızı kısıkaç = Artı kutup (+)
- Siyah kısıkaç = Eksi kutup (-)

4. Şarj aletini elektrik ağına bağlayın ve çalıştırın.

8.5 Biçicinin çıkarılması

Traktörün kış hizmetinde kullanılması ve kayışın değiştirilmesi için biçicinin sökülmesi gereklidir.

1. Direksiyonu tamamen sola çevirin (19).
2. Mil desteğinin silindirik vidasını (20) 5 - 6 tur çevirerek sökün.
3. Biçiciyi en alçak konuma "1" indirin ve kilitleyin (21), bkz. *Bölüm 6.6.1 "Kesme yüksekliğinin ayarlanması (06, 08)", sayfa 443.*
4. Biçicinin çekme yayını sökün (22).
5. Biçiciyi tekrar en yukarıya ayarlayın (23).
6. Kayış kanalını yerinden çıkarın (24).
7. Kayışı motorun kayış diskinden çıkarın (25).
8. Biçiciyi tekrar en alçak konuma "1" indirin ve kilitleyin (26), bkz. *Bölüm 6.6.1 "Kesme yüksekliğinin ayarlanması (06, 08)", sayfa 443.*
9. Biçicinin tutma yaylarındaki güvenlik pimlerini (4 adet) (27) çıkarın.
10. Sabitleme yaylarını civata üzerinden çekerek çıkarın (27).
11. Yükseklik ayarı kolunu en yüksek konuma "7=T" (=taşıma konumu) getirin ve kilitleyin (28), bkz. *Bölüm 6.6.1 "Kesme yüksekliğinin ayarlanması (06, 08)", sayfa 443.*

8.6 Kayışın değiştirilmesi

Kayışın değiştirilmesi için yetkili servise başvurun.

9 TAŞIMA

Çim traktörünün taşıma araçları ile (örnek araba römorku) taşınması sırasında biçicinin, biçme süspansiyonunun yükünün alınması için alttan desteklenmesi gereklidir.

Taşıma sırasında nakliye aracının yeterince yüklemeye ağırlığı kaldırdığına ve çim traktörünün uygun biçimde emniyete alınmış olduğuna dikkat edin.

10 DEPOLAMA

Çim traktörünün, hava koşullarından, özellikle nem, yağmur ve uzun süreli doğrudan güneş ışınlarından korunacak şekilde depolanması gerekmektedir.

Çim traktörünü asla deposunda yakıt varken, yakıt buharlarının açık ateş veya kıvılcım ile temas edebileceği bir bina içerisinde muhafaza etmeyin. Çim traktörünü sadece motorlu araçların konulabileceği mekanlarda muhafaza edin.

Çim traktörünü, kış gibi uzun süreli depolamalarda mümkün ise dolu depo ile tutmayın. Yakıt buharlaşabilir.

Uzun süreli depolamalarda, tortu birikimi ve buna bağlı olarak çalıştırma sorunları oluşmaması için depo ve karbüratör içerisindeki yakıt boşaltılmalıdır. Bunun için yetkili servisimize danışın.

11 ARIZALAR DURUMUNDA YARDIM

⚠ DİKKAT! Yaralanma tehlikesi. Keskin kenarlı ve hareketli parçalar yaralanmalara sebep olabilir.

- Bakım, koruyucu bakım ve temizlik çalışmalarında her zaman koruyucu eldiven takın!

f BİLGİ Bu tabloda açıklanmamış veya tarafınızdan giderilemeyen arızalar durumunda, lütfen müşteri hizmetlerine başvurun.

Arıza	Nedeni	Giderme
Motor çalışmıyor.	Yakıt eksikliği.	Depoyu doldurun; depo havalandırmasını kontrol edin; yakıt filtresini kontrol edin.
	Depoda kötü, kirli, eski yakıt var.	Daima temiz kaplar içerisinden taze yakıt kullanın; karbüratörü temizleyin (Yetkili servis atölyesinde).

Arıza	Nedeni	Giderme
	Hava filtresi kirlenmiş.	Hava filtresini temizleyin (motor üreticisinin kullanım kılavuzuna bakın).
	Çalıştırma kıvılcımı yok.	Bujiyi temizleyin, gerekirse yenisi ile değiştirin, buji kablosunu kontrol edin, marş motorunu kontrol edin (Yetkili servis atölyesinde).
	Birden fazla çalıştırma denemesi nedeni ile motor yanma odasında fazla yakıt mevcut.	Bujiyi yerinden sökün ve kurulayın.
Marş motoru çalışmıyor.	Boş veya zayıf çalıştırma aküsü.	Çalıştırma aküsünü doldurun.
	Sürücü koltuğunun güvenlik şalteri çalışmıyor.	Koltuk üzerine tamamen oturun; şalter bozuk.
	Fren pedalındaki güvenlik şalteri çalışmıyor.	Fren pedalını tamamen aşağı bastırın.
	Biçici etkin.	Biçiciyi devreden çıkarın.
	Çalıştırma aküsü kablosunda (+) sigorta.	Sigortayı kontrol edin, gerekirse değiştirin.
Motor performansı azalıyor.	Çok yüksek veya çok nemli çim.	Kesim yüksekliğini değiştirin; biraz geri sürerek biçici için serbest alan yaratın.
	Hava filtresi kirlenmiş.	Hava filtresini temizleyin (motor üreticisinin kullanım kılavuzuna bakın).
	Karbüratör ayarı doğru değil.	Ayarı kontrol ettirin (Yetkili servis atölyesinde).
	Bıçak aşırı aşınmış.	Bıçağı değiştirin (Yetkili servis atölyesinde).
	Sürüş hızı çok yüksek.	Sürüş hızını düşürün.
Çim traktörü çok fazla titreşiyor.	Biçici hasar görmüş.	Biçiciyi kontrol ettirin (Yetkili servis atölyesinde).
Çim traktörü hareket etmiyor.	Hidrostat tahrikinde: Sürüş işlevi yok.	Baypas kolunu işletim konumuna getirin (bkz. Bölüm 6.3 "Çim traktörünün itilmesi (10, 11)", sayfa 442).
Temiz olmayan kesim.	Bıçak aşınmış, keskin değil.	Bıçağı değiştirin veya bileyin. Bilenmiş bıçakları dengeleyin (Yetkili servis atölyesinde)!
	Yanlış kesim yüksekliği.	Kesme yüksekliği düzeltilmelidir.
	Çok düşük motor devir sayısı.	Azami devir sayısını ayarlayın.
	Sürüş hızı çok yüksek.	Sürüş hızını düşürün.
	Tekerlekler üzerinde farklı basınç var.	Doğru basınca ulaşana kadar şişirin. Tekerleğin basıncını ölçün.
Tahrik, fren, debriyaj ve biçici.		Sadece yetkili serviste kontrol ettirin!

12 MÜŞTERİ HİZMETLERİ/SERVİS

Garanti, onarım ya da yedek parçalarla ilgili sorularınız için en yakındaki AL-KO servis merkezine başvurun. İnternette bulabileceğiniz adresler: www.alko-garden.com/service-contacts

Yedek parçalarla ilgili ayrıntılı bilgiler için: www.alko-garden.com/spareparts

14 GARANTİ

Cihazdaki muhtemel malzeme veya üretim hatalarını, ayıplı maldan doğan hakların yasal zaman aşımı süresi içinde, kendi seçimimize bağlı olarak onarım veya değiştirme yoluyla gideririz. Zaman aşımı süresi, her durumda ürünün satın alınmış olduğu ülkedeki hukuka göre belirlenir.

Garanti taahhüdümüz aşağıdaki durumlarda geçerlidir:

- Bu işletim talimatı dikkate alınmalıdır
- Amacına uygun kullanım
- Orijinal yedek parça kullanımı

Garanti aşağıdaki durumlarda geçerliliğini kaybeder:

- İzinsiz onarım denemeleri
- İzinsiz teknik değişiklikler
- Amacına uygun olmayan kullanım

Garanti dışında kalan hususlar şunlardır:

- Boyadaki, normal yıpranmaya bağlanabilecek olan hasarlar
- Yedek parça kartında [xxxxxx (x)] çerçeve ile işaretlenmiş olan aşınmaya tabi parçalar
- İçten yanmalı motorlar (burada ilgili motor üreticilerinin garanti hükümleri geçerlidir)

Garanti süresi, ilk nihai alıcının satın alımı ile başlar. Tarih ve satın alma belgesi belirleyicidir. Bu beyan ve orijinal satın alma belgesiyle beraber satıcınıza veya en yakın yetkili servis merkezine başvurun. Satın alan kişinin, satıcıya karşı ayıplı maldan doğan hakları bu beyan tarafından etkilenmez.

13 UYUMLULUK BEYANI İLE İLGİLİ BİLGİ

İşbu belgeyle piyasada satışta olan bu ürünün, uyumlaştırılmış AB yönetmeliklerinin, AB güvenlik standartlarının ve ürüne özgü standartların gereksinimlerini yerine getirdiğini beyan ediyoruz. Uyumluluk beyanı işletim talimatının parçasıdır ve makineye eklenmiştir.

Ukraine

ТОВ АЛ-КО КОБЕР

вул. Броварська 156, 07442

с. Велика Димерка, Броварській район,

Київська область, Україна

Телефон/факс: +38 044 392-07-08 / 09

UK

Imported by: AL-KO Gardentech UK Ltd, Murray way, Wincanton, Somerset, BA9 9RS / UK | +44 (0) 1963 828055

shop.uk@al-ko.com | www.alko-garden.uk

AL-KO GERÄTE GmbH | Head Quarter | Ichenhauser Str. 14 | 89359 Kötz | Deutschland

Telefon: (+49)8221/203-0 | E-Mail: gardentech@al-ko.de | www.al-ko.com

AL-KO Service: www.al-ko.com/service-contacts