

**BRILL**



- |     |     |
|-----|-----|
| D   | SK  |
| GB  | H   |
| NL  | DK  |
| F   | S   |
| E   | N   |
| I   | FIN |
| SLO | RUS |
| HR  | BG  |
| PL  | RO  |
| CZ  | TR  |

INFORMATION | MANUALS | SERVICE

**38 VE/RL**





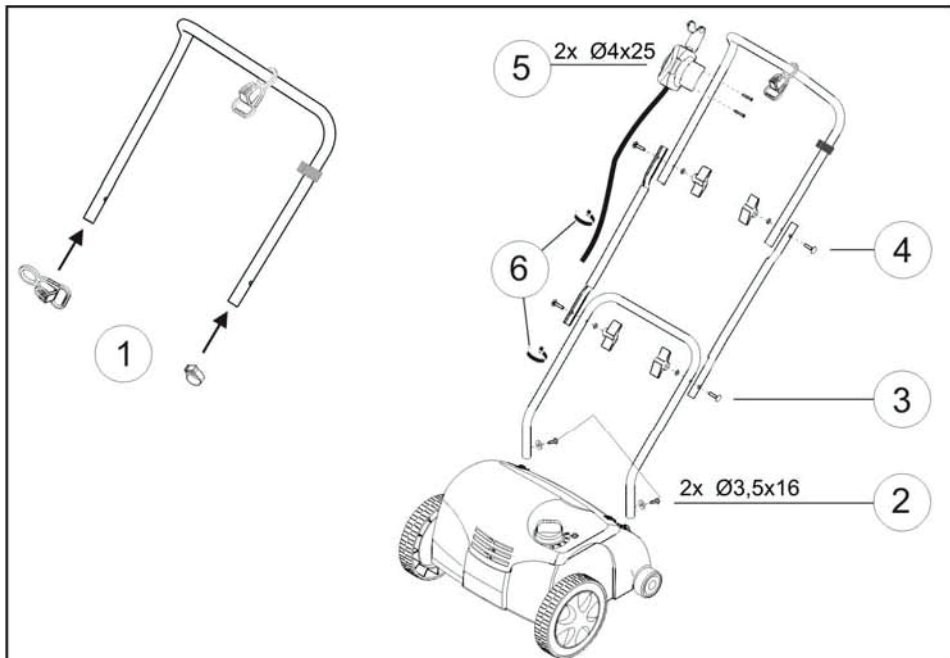



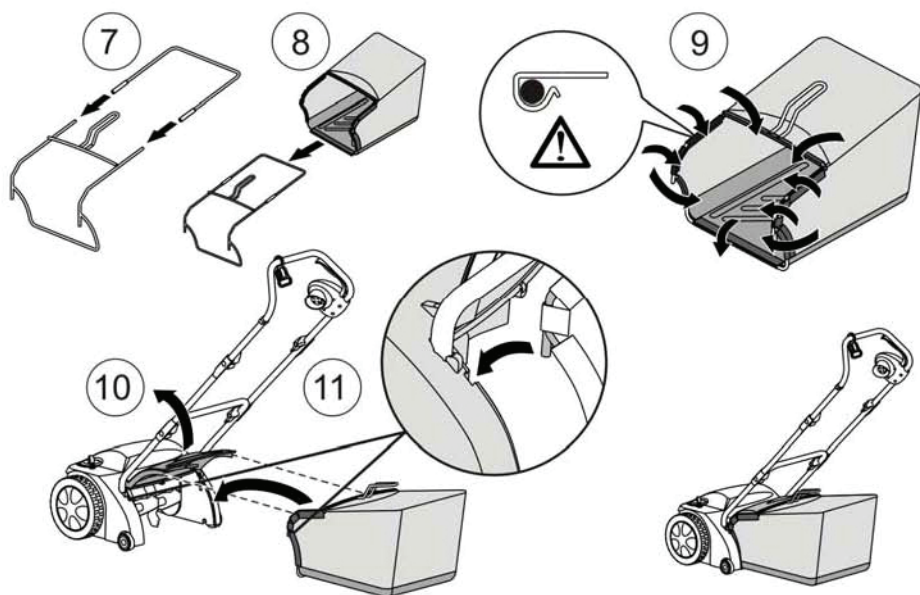

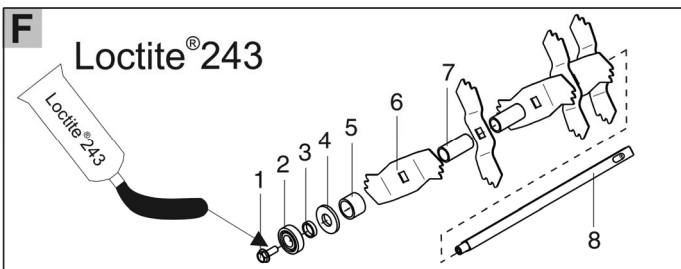
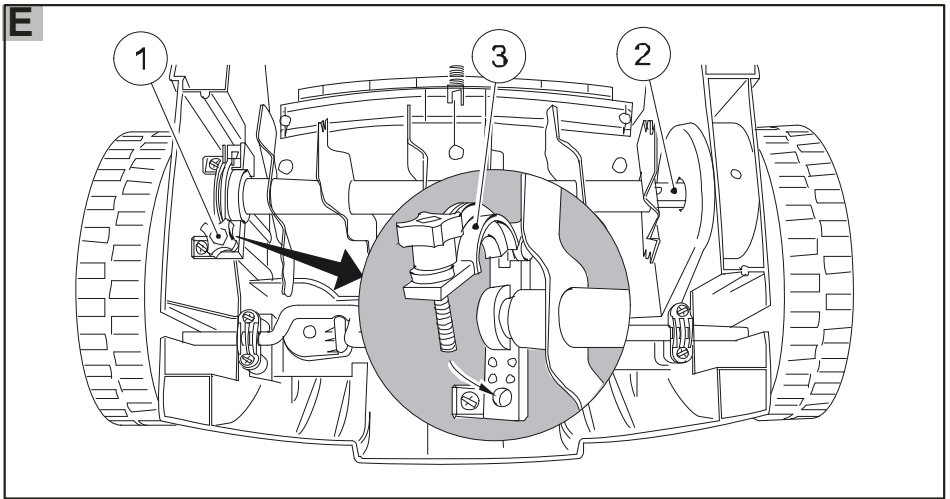
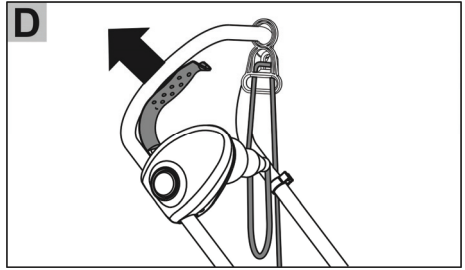
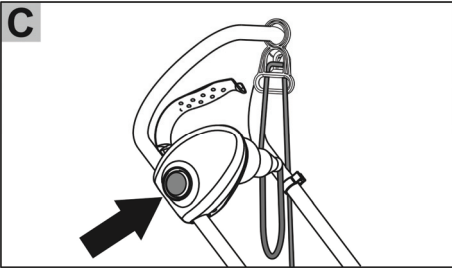
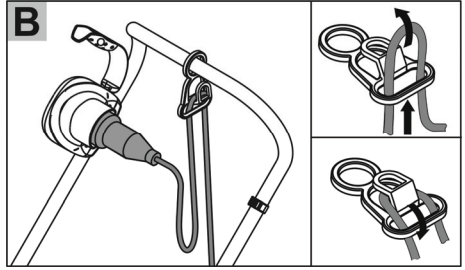
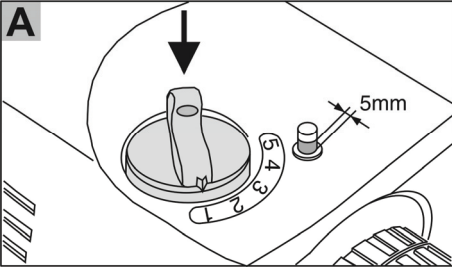



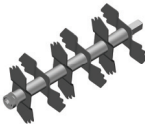
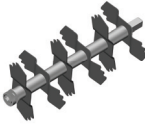

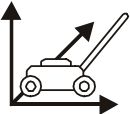
470712\_a | 11/2009



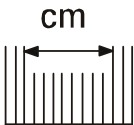
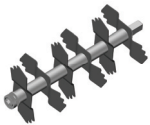

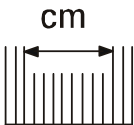

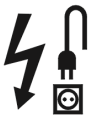

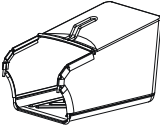

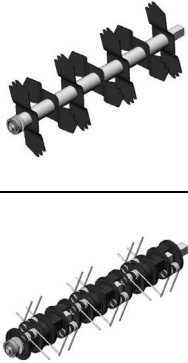
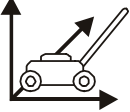

(Comfort VLE 32, Art. Nr, 112 537 / 112 569)  
 (Comfort VLE 38, Art. Nr, 112 542 / 112570)

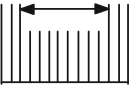
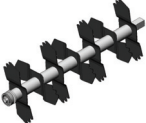

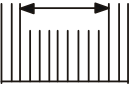

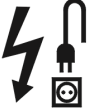
	<b>Comfort 32 VE</b> Art. Nr. 112 536 / 112 577		
	<b>Comfort 32 VLE COMBI CARE</b> Art. Nr. 112 537 / 112 538 / 112569		 
	1100x990x500 mm		min. 10 A
	ca. 11 kg		1000 W
	 32 cm		3000 min <sup>-1</sup>
	 29 cm		L <sub>pA</sub> = 78 dB (A)
	230 V~/ 50 Hz		a <sub>vhw</sub> = 8 m/s <sup>2</sup> ISO 20643
	ca. 1,6 kg Art. Nr. 112 312, ca. 45 l <b>(Comfort VLE 32, Art. Nr. 112 537 / 112 569: box included)</b>		

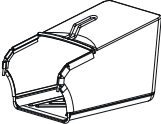
	<p><b>Comfort 38 VLE COMBI CARE</b> Art. Nr. 112 542 / 112 570 / 112 541</p>		
	<p>1110x1070x570 mm</p>		<p>min. 10 A</p>
	<p>ca. 12 kg</p>		<p>1300 W</p>
<p>cm</p> 	 <p>37 cm</p>		<p>3000 min<sup>-1</sup></p>
<p>cm</p> 	 <p>36 cm</p>		<p>L<sub>pA</sub> = 78 dB (A)</p>
	<p>230 V~/ 50 Hz</p>		<p>a<sub>vhw</sub> = 8 m/s<sup>2</sup> ISO 20643</p>
	<p>ca. 1,8 kg Art. Nr. 112 383, ca. 55 l</p> <p><b>(Comfort VLE 38, Art. Nr. 112 542 / 112 570: box included)</b></p>		

---

## Sicherheitshinweise

Bedienungsanleitung lesen und danach handeln.  
Diese für späteren Gebrauch und Nachbesitzer aufbewahren.

Sicherheitshinweise sowie Warnhinweise auf dem Gerät beachten.

### Allgemeine Sicherheitshinweise



#### **Achtung!**

*Dies ist kein Kinderspielzeug. Nicht geeignet für die Benutzung durch Kinder oder Behinderte ohne Kontrolle.*

Kindern und Jugendlichen unter 16 Jahren sowie Personen unter Alkohol-, Drogen- oder Medikamenteneinfluss ist der Gebrauch nicht gestattet. Örtliche Bestimmungen können das Mindestalter des Benutzers festlegen.

Die Unfallverhütungsvorschriften sind einzuhalten.

Während der Arbeit Schutzbrille und Ohrenschutz tragen.

Hände und Füße von rotierenden Teilen fern halten.

Während der Arbeit immer festes Schuhwerk und lange Hosen tragen. Nie barfußig oder in leichten Sandalen arbeiten.

Das Gerät nur in technisch einwandfreiem Zustand benutzen. Prüfen, ob Arbeitswerkzeuge und Bolzen abgenutzt oder beschädigt sind.

Zur Vermeidung einer Unwucht dürfen abgenutzte oder beschädigte Arbeitswerkzeuge und Bolzen nur satzweise ausgetauscht werden.

Beschädigte oder abgenutzte Teile sind sofort zu erneuern. Nur Original-Ersatzteile verwenden.

Nur bei Tageslicht oder entsprechend guter Beleuchtung arbeiten.

Der Einsatz des Gerätes bei nassem Gras ist zu vermeiden. Rutschgefahr!

Vor dem Arbeiten mit dem Gerät, das Gelände überprüfen. Steine, Stöcke, Drähte, Knochen und andere Fremdkörper, die erfasst und weggeschleudert werden können, entfernen.

Befinden sich Personen, insbesondere Kinder oder Tiere im Arbeitsbereich, darf mit dem Gerät nicht gearbeitet werden.

Der Benutzer des Gerätes ist für Unfälle mit anderen Personen oder deren Eigentum verantwortlich.

## Sicherheitseinrichtungen

### Motorschutzschalter

Bei Überlastung des Vertikutierers/Lüfters schaltet der Motorschutzschalter den Motor aus. Die Funktion des Motorschutzschalters darf nicht außer Kraft gesetzt werden.

Hat der Motorschutzschalter das Gerät ausgeschaltet, wie folgt handeln:

1. Gerät vom Stromnetz trennen.
2. Ursache für Überlastung beseitigen.
3. Nach einer Abkühlzeit von 2 bis 3 Minuten Stromanschluss wiederherstellen und das Gerät in Betrieb nehmen.

### Sicherheitsschaltbügel

Das Gerät ist mit einem Sicherheitsschaltbügel ausgestattet, der bei Loslassen das Gerät sofort stoppt.



#### **Gefahr!**

*Die Funktion des Sicherheitsschaltbügels nicht außer Kraft setzen.*

### Heckklappe

Das Gerät ist mit Heckklappe ausgestattet.

### Optische Sicherheitsanzeige

Das Gerät ist mit einer optischen Sicherheitsanzeige ausgestattet, die anzeigt, ob die Arbeitswelle fixiert und richtig verschraubt ist. Bei sichtbarer, grüner Markierung (5 mm) ist die Arbeitswelle richtig fixiert.

### Anschlussleitung

Nur Gummikabel der Qualität H05RN-F nach DIN/VDE 0282 mit einem Leitungsquerschnitt von 3 x 1,5 mm<sup>2</sup> verwenden.

Die Typbezeichnung muss auf der Anschlussleitung vermerkt sein. Stecker und Kupplungsdose müssen aus Gummi oder Gummiüberzogen sein und DIN/VDE 0620 entsprechen.

Nur eine Anschlussleitung mit ausreichender Länge benutzen.

Anschlussleitung, Stecker und Kupplungsdose müssen spritzwassergeschützt sein.

Reparaturen an der Anschlussleitung, am Stecker und an der Kupplungsdose dürfen nur durch autorisierte Fachbetriebe durchgeführt werden. Eine defekte Anschlussleitung (z. B. mit Rissen, Schnitt-, Quetsch- oder Knickstellen in der Isolation) darf nicht verwendet werden.

Steckverbindungen vor Nässe schützen.



**Gefahr!**

*Anschlussleitung nicht beschädigen oder durchtrennen.*

Im Schadensfall wie folgt handeln:

1. Anschlussleitung sofort vom Stromnetz trennen.

**Elektrische Voraussetzungen:**

- 230 V/50 Hz Wechselstrom
- Mindestquerschnitt Anschlussleitung = 1,5 mm<sup>2</sup>
- Mindestabsicherung Netzanschluss = 10 A
- Fehlerstromschutzschalter (FI)  
Maximaler Auslösestrom = 30 mA.



**Gefahr!**

*Das Gerät nie an Netzsteckdosen ohne Fehlerstromschutzschalter betreiben.*

**Symbole**

**Am Gerät**



*Vor Inbetriebnahme Bedienungsanleitung lesen!*



*Dritte aus Gefahrenbereich fernhalten!*



*Vor Arbeiten am Schneidwerkzeug Netzstecker ziehen!*



*Achtung Gefahr! Anschlusskabel von den Schneidwerkzeugen fernhalten.*



*Achtung Gefahr! Hände und Füße von den Schneidwerkzeugen fernhalten. Bei Beschädigung des Netzkabels sofort Netzstecker ziehen.*

**In dieser Bedienungsanleitung**



**Gefahr!**

*Bei Nichtbeachten droht Personenschaden.*



**Achtung!**

*Bei Nichtbeachten droht Sachschaden.*



**Hinweis:**

*Informationen zum Produkt und Anwendungstipps.*

**Verwendungszweck**

**Bestimmungsgemäße Verwendung**

Das Gerät ist nur zum Vertikutieren/Lüften (Auflockern und Belüften eines Rasenbodens) bestimmt.

Das Gerät ist nur für die Nutzung im privaten Garten bestimmt.

**Bestimmungswidrige Verwendung**

Das Gerät darf nicht im gewerblichen Einsatz betrieben werden.

**Betriebszeiten für Elektrovertikutierer**

Die Betriebszeiten für Elektrovertikutierer richten sich nach den gesetzlichen Bestimmungen des jeweiligen Landes. Örtliche Regelungen können unterschiedliche Betriebszeiten festlegen.

**Auspacken/Montieren**



**Gefahr!**

*Das Gerät darf erst nach vollständiger Montage aller Teile benutzt werden.*

1. Das Gerät aus der Verpackung nehmen.
2. Packungsinhalt auf Vollständigkeit prüfen. Bei Mängeln den Händler informieren.
3. Die Montage der Teile gemäß Montageplan auf Seite 2 durchführen.

**Betrieb**

**Inbetriebnahme**

**Arbeitstiefe einstellen (Bild A)**



**Gefahr!**

*Einstellen der Arbeitstiefe nur bei abgeschaltetem Motor und stillstehender Walze.*

1. Das Gerät am Holm nach hinten kippen, um die Vorderräder zu entlasten.
2. Den Drehschalter (Bild A) nach unten drücken und auf Stufe "2" drehen.



**Gefahr!**

*Das Gerät darf nur betrieben werden, wenn keine Teile (z. B. Heckklappe) fehlen oder defekt sind und wenn die Anschlussleitung keine Beschädigungen aufweist.*

---

## Netzverbindung herstellen (Bild B)

1. Kupplungsteil des Netzkabels auf den Stecker des Sicherheits-Tastschalters stecken.
2. Mit dem Netzkabel eine Schlaufe bilden und in die Kabelzugentlastung einhängen. Die Schlaufe so lang lassen, dass die Kabelzugentlastung von einer Seite zur anderen gleiten kann.

## Motor einschalten (Bild C und D)

1. Taster des Sicherheits-Tastschalters drücken und gedrückt halten.
2. Sicherheitsbügel gegen den Holm ziehen. Der Motor startet.



### Hinweis:

*Der Sicherheitsbügel rastet nicht ein. Er muss während der ganzen Zeit gehalten werden.*

3. Taster des Sicherheits-Tastschalters loslassen.

## Motor ausschalten

1. Sicherheitsbügel loslassen. Dieser geht automatisch in die Nullstellung. Der Motor ist ausgeschaltet.



### Gefahr!

*Die Walze läuft nach dem Ausschalten noch einige Sekunden nach. Nicht unter das Gerät fassen.*

## Hinweise zum Betrieb



### Hinweis:

*Vor jedem Einsatz eine Sichtkontrolle am Gerät durchführen. Die grüne Markierung der optischen Sicherheitsanzeige muss 5 mm sichtbar sein.*

- Zum Starten des Gerätes muss die Walze vollständig freigängig sein.
- Hände und Füße nicht in die Nähe rotierender Teile bringen.
- Das Gerät nur bei Einhaltung des durch den Führungsholm gegebenen Sicherheitsabstandes betreiben.
- Netzkabel stets sicher führen.
- Gerät nur im Schritttempo führen.
- Auf guten Stand an Hängen achten.
- Nicht an steilen Hängen vertikutieren.
- Immer quer zum Hang vertikutieren, nie auf- oder abwärts.

- Vorsicht beim Ändern der Fahrtrichtung am Hang.
- Vorsicht beim Umkehren mit dem Gerät und beim Heranziehen zur Person.
- Gerät niemals mit laufendem Motor kippen oder transportieren.
- Gerät nicht unbeaufsichtigt lassen.
- Beim Verlassen des Gerätes dieses vom Netz trennen.

## Fachmännische Überprüfung ist erforderlich

- nach Auffahren auf ein Hindernis
- bei sofortigem Stillstand des Motors
- bei verbogenen Messern der Vertikutierwalze
- bei defektem Zahnriemen
- bei Beschädigung des Motorzuleitungskabels.
- bei sonstigen Beschädigungen.

---

## Wartung und Pflege



### Gefahr!

*Vor allen Arbeiten am Gerät den Netzstecker ziehen und Stillstand der Walze abwarten. Reparaturen am Gerät dürfen nur durch Fachbetriebe durchgeführt werden.*

## Wartungsintervalle

### Vor jedem Einsatz

1. Sichtkontrolle des Gerätes durchführen.
2. Das Gerät darf nicht in Betrieb genommen werden, wenn Muttern, Bolzen, Schrauben oder andere Teile fehlen, defekt oder lose sind.
3. Sichtkontrolle der Anschlussleitung durchführen. Eine defekte Anschlussleitung (z. B. mit Rissen, Schnitt-, Quetsch- oder Knickstellen in der Isolation) darf nicht verwendet werden.
4. Heckklappe und/oder Fangbox auf Verschleiß oder Beschädigung prüfen.

### Reinigung des Gerätes

Das Gerät nach jedem Gebrauch reinigen.



### Achtung!

*Nicht mit Wasser abspritzen. Eindringendes Wasser kann den Motor und den Sicherheits-Tastschalter zerstören.*



Die Walze mit einem Spachtel, Bürste etc reinigen.



**Gefahr!**  
Verletzungsgefahr an den Messern der Walze. Schutzhandschuhe tragen.

## Wartungsarbeiten

### Vertikutierwalze ausbauen (Bild E)

1. Schraube (1) des Lagers herausschrauben.
2. Lagerhälfte (3) hochklappen.
3. Vertikutierwalze aus der unteren Lagerhälfte herausheben und aus der Antriebsseite (2) herausziehen.

Einbau erfolgt in umgekehrter Reihenfolge.

### Messer der Vertikutierwalze erneuern (Bild F)



**Hinweis:**  
Vor Ausbau der Messer auf deren Einbaulage achten.

1. Sechskantschraube (1) herausschrauben.
2. Das Kugellager (2) vorsichtig von der Welle (8) abziehen.
3. Druckring (3), Scheibe (4) und kurze Distanzhülse (5) von der Welle abziehen.
4. Messer (6) und lange Distanzhülsen nacheinander abziehen.

Der Zusammenbau erfolgt in umgekehrter Reihenfolge.

Betrifft nur **COMFORT 32 VLE COMBI CARE**

Ausbau der Lüfterwalze und Erneuern der Stahlfederzinken ist analog zur Vertikutierwalze durchzuführen.

## Hilfe bei Störungen



Vor allen Wartungs- und Reinigungsarbeiten den Netzstecker ziehen und Stillstand der Walze abwarten.

Störung	Ursache	Behebung
Motor läuft nicht	Keine Spannung	Anschlussleitung sowie Leitungsschutzschalter überprüfen
	Walze blockiert	Walze prüfen
Walze dreht nicht	Zahnriemen defekt.	Kundendienstwerkstatt aufsuchen.
Motorleistung lässt nach	Zu große Arbeitstiefe	Geringere Arbeitstiefe einstellen
	Verschmutztes Gehäuse	Gehäuse reinigen
	Rasen zu hoch zum Vertikutieren	Rasen mähen
Schlechte Vertikutierleistung	Zu große Arbeitstiefe	Geringere Arbeitstiefe einstellen
	Messer sind abgenutzt	Abgenützte Messer austauschen
Unruhiger Lauf, das Gerät vibriert	Messer schadhaf	Kundendienstwerkstatt

Störungen, die mit Hilfe dieser Tabelle nicht behoben werden können, dürfen nur von einem Fachbetrieb (Kundendienstwerkstatt) behoben werden.

## Umweltschutz, Entsorgung



RL 2002/96 EG

Ausgediente Geräte nicht über den Hausmüll entsorgen!

Verpackung, Gerät und Zubehör sind aus recyclingfähigen Materialien hergestellt und entsprechend zu entsorgen.

---

## Safety information

Read the operating instructions and act accordingly.

Keep them for later use and later owners.

Comply with the safety information and the warnings on the appliance.

### General safety information



#### **Warning!**

*It is not a children's toy. It is not suitable for use by children or unskilled persons left unsupervised.*

Children and juveniles, who have not reached the age of 16, and people under the influence of alcohol, drugs or medication, are not allowed to use the appliance. Local regulations can also stipulate a minimum age for users.

Comply with the accident prevention regulations.

Wear safety glasses and ear muffs while working with the appliance.

Keep hand and feet away from rotating parts.

While working with the appliance wear always sturdy shoes and long pants. Never work without shoes or while wearing sandals.

Use the appliance only in perfect technical condition. Check whether the cutting equipment and bolts are worn or damaged.

Replace worn or damaged cutting equipment and bolts only by pair in order to prevent any unbalance.

Replace damage or worn parts immediately. Use only original spare parts.

Only work in daylight or sufficiently good artificial light.

Don't use the appliance on wet grass. Skid risk!

Check the terrain before working with the appliance and remove stones, sticks, wires, bones and other foreign substances which could be taken by the scarifier and thrown away.

You are not allowed to use the appliance if there are people, in particular children or animals, in the working area.

The user of the appliance is responsible for accidents with other people or their property.

### Safety appliances

### Motor safety switch

The motor safety switch turns off the motor in the event of a capacity overload. The function of the motor safety switch may not be taken out of operation.

If the motor safety switch has turned off the appliance, proceed as follows:

1. Disconnect the appliance from the power supply.
2. Correct the cause for the capacity overload.
3. After a cooling time of 2 to 3 minutes, connect it again to the power supply and start the appliance up again.

### Safety switch bar

The appliance is equipped with a safety switch bar that turns off the appliance as soon as it is let go.



#### **Danger!**

*The function of the safety switch bar may not be taken out of operation.*

### Back cover

The equipment is equipped with a back cover.

### Optical safety display

The appliance is equipped with an optical safety display, which shows whether the output shaft is correctly mounted and screwed. If the green marking can be seen (5 mm), this means that the output shaft is mounted correctly.

### Connection line

Only use rubber cable of the H05RN-F DIN/VDE 0282 quality with a cross section of 3 x 1.5 mm<sup>2</sup>.

The type designation must be indicated on the connection line. Use rubber or rubber coated plugs and cable connectors, which comply with DIN/VDE 0620.

Only use connection lines of sufficient lengths.

Connection line, plug and plug connector must be splash-proof.

Repairs of the connection line, the plug and plug connector may only be made through authorized specialists. Don't use faulty connection lines (e. g. with cracks, cutting, crushing or bucking signs in the insulation).

Protect plug connections against moisture.



#### **Danger!**

*Don't damage or cut the connection line.*

In the event of damages, proceed as follows:

1. Disconnect the connection line from the power supply immediately.

**Electrical requirements:**

- 230 V/50 Hz AC
- Minimum section connection line = 1,5 mm<sup>2</sup>
- Minimum fuse protection power supply connection = 10 A
- Residual current circuit breaker  
Maximum release current = 30 mA.



**Danger!**

*Never use the appliance with power plugs without residual current circuit breaker.*

**Symbols**

**On the appliance**



*Read the operating instructions before starting operation!*



*Keep other people out of the danger zone!*



*Pull the plug out before working on the cutting unit!*



*Attention: Danger! Keep the connection line away from the cutting equipment.*



*Attention: Danger! Keep hands and feet away from the cutting equipment. In case of a damaged connection line pull out the plug immediately.*

**In these operating instructions**



**Danger!**

*Damage to people threatens if not complied with.*



**Attention!**

*Damage to property threatens if not complied with.*



**Note:**

*Information on the product and application suggestions.*

**Intended use**

**Proper use**

This appliance is only intended for scarifying/aerating (loosening and aerating of the lawn).

It is only suitable for private use in home and hobby gardens.

**Improper use**

The appliance must not be used in permanent operation and not in industrial environments.

**Operating times for electric scarifiers**

The operating times for scarifiers depend on the respectively applicable regulations of a country. Local provisions can define different operating times.

**Unpacking/Mounting**



**Danger!**

*Only put the appliance into operation after assembly of all parts has been completed.*

1. Remove the appliance from the packaging.
2. Check the content for completeness. In the event of deficiencies inform your dealer.
3. Execute the assembly of the components according to the assembly plan on page 2.

**Operation**

**Commissioning**

**Adjusting the working depth (picture A)**



**Danger!**

*Only with the motor switched off and the roller at a standstill.*

1. Press the handle to lift the front axle and to discharge the front wheels.
2. Push the turning knob down (picture A) and turn to level "2".



**Danger!**

*Operate the appliance only, when no parts (e.g. rear flap) are missing or defective and when the connection line is free of damages.*

---

## Connection to power supply (picture B)

1. Insert the coupling member of the power cable to the plug of the spring-loaded safety push button.
2. Form a loop from the power cable and slide it into the cable relief. The loop of the power cable must be long enough to be able to slide from one side to the other.

## Switching the motor on (picture C and D)

1. Press the safety push button and keep pressed.
2. Pull the safety handle against the bar. The motor starts.



### Note:

*The safety handle does not engage. It must be held all the time.*

3. Let go the safety push button.

## Switching the motor off

1. Let go of the safety handle. The safety handle automatically returns to the zero position. The motor is now turned off.



### Danger!

*After the motor has been switched off, the roller continues to rotate for a few seconds – therefore, do not put your hands under the appliance straight away.*

## Operating information



### Note:

*Before using the appliance, check it for external damages. The green marking of the optical safety display must be visible (5 mm).*

- To start the appliance, the roller must be completely unobstructed.
- Don't bring your hands and feet close to rotating parts.
- Operate the appliance only, when the safety distance defined by the guiding bar is complied with.
- Keep the power cable safely.
- Drive the appliance only at walking speed.
- Make sure you have a good standing while using the appliance.
- Do not scarify along steep slopes.
- Always scarify at right angle to slopes, never directly upwards or downwards.

- Caution while changing direction during work on slopes.
- Caution while making turns with the appliance or approaching it to persons.
- Never tilt or transport appliance with running motor.
- Never leave the appliance unattended.
- When leaving, disconnect the appliance from the power supply.

## Checking by an expert is necessary

- after hitting an obstacle
- if the motor comes to an immediate standstill
- if the blades of the scarifier roller are bent
- if the toothed belt is defective
- if the wire leading to the motor is damaged
- if there are other damages.

---

## Maintenance and care



### Danger!

*Pull the plug out before any maintenance and wait for a standstill of the roller. Repairs of the appliance may only be executed by an authorized dealer.*

## Maintenance rates

### Before each operation

1. Make a visual control of the appliance.
2. The appliance must not be used, when nuts, bolts, screws or other parts are missing, defective or loose.
3. Make a visual control of the connection line. Don't use faulty connection lines (e. g. with cracks, cutting, crushing or bucking signs in the insulation).
4. Check rear flap and/or grass box for wear and damages.

### Cleaning the appliance

Clean the appliance after each use.



### Attention!

*Never splash with water. Penetrating water can destroy the motor and the safety plug.*

Clean the roller with a spatula, brush etc.



### Danger!

*Risk of injury on the blades of the roller. Wear protective gloves.*

**Maintenance works**

**Removing the scarifier roller (picture E)**

1. Unscrew the screw (1) from the bearing.
2. Flap up the bearing half (3).
3. Lift the scarifier roller from the lower bearing half and pull it out from the drive side (2).

To re-assemble proceed in reverse order.

**Replacing the scarifier roller blades (picture F)**



**Note:**

*Before disassembling the blade look at its mounting position*

1. Unscrew the hexagon bolt (1).
2. Carefully remove the ball bearing (2) from the shaft (8).
3. Remove pressure ring (3), disk (4) and short distance sleeve (5) from the shaft.
4. Successively remove blade (6) and long distance sleeves.

To re-assemble proceed in reverse order.

Concerns **COMFORT 32 VLE COMBI CARE** only.

The disassembly of the aerator roller and replacement of the steel spring beaks must be made analogously to the scarifier roller.

**Help in faults**



*Pull the plug out and wait until the blade roller has come to a standstill before any maintenance and cleaning work.*

<b>Fault</b>	<b>Cause</b>	<b>Remedy</b>
Motor does not run	No voltage	Check connection line and connection protection switch
	Roller blocked	Check roller
Roller does not rotate	Toothed belt defective.	Workshop.
Motor output drops	Working depth too high	Select lower working depth
	Dirty housing	Clean housing
	Lawn too long for scarifying	Lawn too long for scarifying
Poor scarifying performance	Working depth too high	Select lower working depth
	Worn blades	Replace worn blade
Noisy running, application vibrates	Blade damaged	Workshop

Fault, which cannot be rectified with the help of this table, may only be attended to by an authorized company (workshop).

**Environmental protections, disposal**



Do not dispose of worn-out units through the household garbage!

The appliance, its packaging and accessories are all produced from recyclable materials and must be disposed of accordingly.

---

## Consignes de sécurité

Lire la notice d'utilisation avant d'agir.

Conserver la notice pour une utilisation postérieure et des propriétaires postérieurs.

Tenir compte des consignes de sécurité et des avertissements figurant sur la machine.

### Consignes de sécurité générales



#### **ATTENTION!**

*Ce n'est pas un jouet pour les enfants. L'appareil ne doit pas être utilisé par des enfants ni par des personnes inexpérimentées sans surveillance.*

Les enfants et adolescents au-dessous de 16 ans ainsi que des personnes sous l'influence d'alcool, de drogues ou de médicaments ne doivent pas utiliser la machine. L'âge minimum requis pour utiliser la machine peut éventuellement être réglementé par des dispositions locales.

Respecter les prescriptions en matière d'accidents du travail.

Porter des lunettes de protection et des casques anti-bruit pendant le travail.

Éloigner les mains et les pieds des éléments rotatifs de la machine.

Lors du travail il est nécessaire de porter toujours des chaussures solides et des pantalons longs. Le travail à pieds nus ou en chaussures légères (sandales) n'est pas admissible.

N'utiliser l'appareil que dans l'état technique intact. Contrôler si les outils de travail et les axes sont usés ou détériorés.

En vue d'éviter un déséquilibre, les outils de travail et axes usés ou détériorés ne sont à remplacer que par jeu.

Les pièces endommagées ou usées doivent être remplacées immédiatement. Utiliser uniquement des pièces de rechange d'origine.

Travailler uniquement à la lumière du jour ou avec un bon éclairage artificiel.

Éviter l'utilisation de l'appareil lorsque le gazon est humide. Risque de glissement !

Avant de commencer le travail avec l'appareil, vérifier le terrain. Éliminer des cailloux, branches, fils, os et autres corps étrangers qui peuvent être saisis et catapultés par l'appareil.

Ne pas utiliser la machine lorsque des personnes, en particulier des enfants ou des animaux, se trouvent à proximité.

L'utilisateur de la machine est responsable de tout accident pouvant survenir à des tiers ou à leur propriété.

### Dispositifs de sécurité

#### **Disjoncteur-protecteur**

Lors d'une surcharge du scarificateur/ventilateur le disjoncteur-protecteur arrête le moteur.

Ne pas mettre hors service la fonction du disjoncteur-protecteur.

Quand l'appareil a été arrêté par le disjoncteur-protecteur, poursuivez de la manière suivante:

1. Couper l'appareil du réseau.
2. Dépanner la cause de la surcharge.
3. Laisser refroidir l'appareil pendant 2 ou 3 minutes, reconnecter l'appareil au réseau et mettre l'appareil en service.

#### **Levier de commande de sécurité**

La machine est équipée d'un levier de commande de sécurité, en le relâchant l'appareil s'arrête.



#### **Danger!**

*Ne pas mettre hors service la fonction du levier de commande de sécurité.*

#### **Volet**

La machine est équipée d'un volet.

#### **Indication de sécurité optique**

L'appareil est équipé d'une indication de sécurité optique indiquant si l'arbre de travail est fixé et vissé correctement. Une visible marque verte (5 mm) indique que l'arbre est fixé correctement.

#### **Câble de raccordement**

Utiliser uniquement des câbles souples sous caoutchouc de qualité H05RN-F selon la norme DIN/VDE 0282 avec une section de 3 x 1,5 mm<sup>2</sup>.

La désignation du type doit être mentionnée sur le câble de raccordement. Le connecteur et la fiche d'accouplement doivent être en caoutchouc ou revêtus de caoutchouc et doivent correspondre à la norme DIN/VDE 0620.

Utiliser uniquement un câble de raccordement d'une longueur suffisante. Le câble de raccordement, le connecteur et la fiche d'accouplement doivent être protégés contre les projections d'eau.

Les travaux de réparation sur le câble de raccordement, le connecteur et la fiche d'accouplement ne doivent être effectués que par des points des services autorisés.

Ne pas utiliser un câble de raccordement défectueux (p. ex. avec des fissures, coupures, écrasements ou courbures dans l'isolation).

Protéger les fiches de raccordement contre l'humidité.



**Danger!**

*Ne pas endommager ou couper le câble de raccordement.*

En cas de dommage, réagir de la manière suivante:

1. Couper le câble de raccordement immédiatement du courant.

**Conditions électriques:**

- 230 V/50 Hz courant alternatif
- Section minimum câble de raccordement = 1,5 mm<sup>2</sup>
- Protection minimum du secteur = 10 A
- Interrupteur de protection contre les courants de court-circuit (FI) Courant de déclenchement maximum = 30 mA.



**Danger!**

*Il est interdit de brancher le scarificateur sur une fiche de secteur dépourvue d'interrupteur de protection contre les courants de court-circuit.*

**Signification des symboles**

**Figurant sur la machine**



*Lire la notice d'utilisation avant de mettre le scarificateur en marche!*



*Éloigner toute personne hors du périmètre de sécurité!*



*Débrancher le câble avant d'effectuer tous travaux sur les lames!*



*Attention danger! Éloigner le câble d'alimentation des lames.*



*Attention danger! Éloigner les mains et les pieds des lames. En cas de détérioration du câble d'alimentation, retirer immédiatement la fiche.*

**Dans cette notice d'utilisation**



**Danger!**

*Le non-respect de ces instructions peut entraîner des risques pour les personnes.*



**Attention!**

*Le non-respect de ces instructions peut entraîner des dommages matériels.*



**Avis:**

*Informations sur le produit et tuyaux pour l'emploi.*

**Utilisation prévue**

**Utilisation conforme à la détermination**

Cette machine est destinée uniquement à scarifier/ventiler (ameublir et ventiler un gazon).

La machine est destinée uniquement à être utilisée dans un jardin privé.

**Utilisation non admis**

L'appareil ne doit pas être utilisé en fonctionnement continu et pour une application industrielle.

**Plages horaires indiquées pour l'utilisation des scarificateurs**

Les plages horaires indiquées pour l'utilisation des scarificateurs dépendent des dispositions légales du pays correspondant. Des réglementations locales peuvent déterminer des plages horaires différentes.

**Désemballage/Montage**



**Danger!**

*Ne jamais mettre le scarificateur en route sans avoir achevé complètement le montage.*

1. Enlever l'appareil de l'emballage.
2. Contrôler le contenu du paquet quant à son intégralité. Concernant des défauts, informer le marchand.
3. Effectuer le montage selon la fiche de montage page 2.

**Fonctionnement**

**Mise en service**

**Réglage de la profondeur de travail (fig. A)**



**Danger!**

*Régler la profondeur de travail uniquement lorsque le moteur est coupé et que l'arbre porte-lames est immobilisé.*

1. Appuyer sur le guidon pour soulever l'essieu avant et décharger les roues avant.
2. Pousser l'interrupteur rotatif (fig. A) vers le bas et le mettre sur la position "2".



### **Danger!**

*N'utiliser l'appareil que si aucun élément ne manque (p. ex. le volet arrière) ou n'est défectueux et s'il n'y a pas d'endommagements sur le câble de raccordement.*

### **Établir une connexion de réseaux (fig. B)**

1. Enficher le connecteur d'accouplement du câble à la prise de l'interrupteur de sécurité. Former une boucle avec le câble de réseaux et le suspendre dans le support de câble. La boucle du câble doit être suffisamment longue pour que le support de câble puisse glisser d'un côté à l'autre.

### **Allumer le moteur (fig. C et D)**

1. Appuyer sur l'interrupteur de sécurité et le maintenir enfoncé.
2. Tirer le levier de commande de sécurité vers le guidon. Le moteur s'allume.



### **Avis:**

*Le levier de commande de sécurité n'enclenche pas. Il faut le tenir tout le temps.*

3. Relâcher l'interrupteur de sécurité.

### **Couper le moteur**

1. Relâcher le levier de commande de sécurité. Le levier revient automatiquement en position zéro. Le moteur est coupé.



### **Danger!**

*L'arbre continue à tourner quelques secondes encore après avoir éteint le moteur. Ne pas accéder au dessous de l'appareil.*

### **Avis quant au fonctionnement**



### **Avis:**

*Avant toute mise en service effectuer un examen visuel sur l'appareil. La marque verte de l'indication de sécurité optique doit être visible (5 mm).*

- L'arbre doit être parfaitement dégagé avant de démarrer le scarificateur.
- Ne jamais placer les mains ou les pieds à proximité des éléments en rotation.
- Utiliser l'appareil uniquement si la distance de sécurité établie par le guidon est respectée.
- Toujours faire passer le câble dans des conditions de sécurité absolue.
- Utiliser le scarificateur en marchant au pas exclusivement.
- L'utilisateur de la machine doit se trouver en position sûre lors du travail en pentes.

- Ne pas scarifier sur des pentes abruptes.
- Toujours scarifier perpendiculairement à la pente, ne jamais en montant ou descendant directement la pente.
- Ne changer la direction de marche sur la pente qu'avec précaution.
- Attention en retournant avec l'appareil et en l'approchant de la personne.
- Ne jamais basculer ou transporter le scarificateur lorsque le moteur tourne.
- Ne pas laisser l'appareil sans surveillance.
- Retirer la fiche de secteur avant de s'éloigner de l'appareil.

### **Il est nécessaire de faire appel à un spécialiste pour vérifier l'appareil**

- lorsque le scarificateur a heurté un obstacle
- en cas d'arrêt spontané du moteur
- si les lames de l'arbre porte-lames sont voilées
- si la courroie dentée est défectueuse
- si le câble d'alimentation du moteur est endommagé
- lors d'autres endommagements.

## **Maintenance et entretien**



### **Danger!**

*Débrancher la fiche de contact avant d'effectuer tous travaux et attendre l'arrêt de l'arbre porte-lames. Les travaux de réparation sur l'appareil ne doivent être effectués que par un point de service.*

### **Intervalles de maintenance**

#### **Avant chaque utilisation**

1. Effectuer un examen visuel sur l'appareil.
2. Il ne faut pas mettre l'appareil en service si des écrous, axes, vis ou autres éléments manquent, sont défectueux ou ne sont pas bien fixés.
3. Effectuer un examen visuel sur le câble de raccordement. Ne pas utiliser un câble de raccordement défectueux (p. ex. avec des fissures, coupures, érasements ou courbures dans l'isolation).
4. Contrôler le volet arrière et/ou le bac de ramassage quant à l'usure ou à des détériorations.

#### **Travaux de nettoyage**

Nettoyer le scarificateur chaque fois après l'avoir utilisé.



### **Attention!**

*Ne jamais nettoyer au jet d'eau.*



L'injection d'eau peut entraîner la destruction du moteur et de l'interrupteur de sécurité.

Nettoyer l'arbre porte-lames à l'aide d'une spatule, d'une balayeuse etc.



**Danger!**

Risque de blessure avec l'arbre porte-lames. Porter des gants de protection.

## Travaux de maintenance

### Démonter l'arbre porte-lames (fig. E)

1. Dévisser la vis (1) du palier.
2. Relever la partie supérieure du palier (3).
3. Faire sortir l'arbre porte-lames de la partie inférieure du palier et le sortir côté entraînement (2).

Le montage s'effectue dans le sens inverse.

### Renouveler les lames de l'arbre (fig. F)



**Avis:**

Avant d'effectuer le démontage des lames, tenir compte de la position de leur montage.

1. Dévisser la vis hexagonale (1).
2. Enlever avec précaution le roulement à billes (2) de l'arbre (8).
3. Enlever la bague de serrage (3), la rondelle (4) et la douille d'écartement courte (5) de l'arbre.
4. Enlever les lames (6) et la douille d'écartement longue successivement.

Le montage s'effectue dans le sens inverse.

Uniquement pour le modèle **COMFORT 32 VLE COMBI CARE**.

Effectuer le démontage de l'arbre du ventilateur et le renouvellement des dents élastiques d'acier analogiquement à l'arbre porte-lames.

## Aide au dépannage



Retirer la fiche de secteur et attendre l'immobilisation de l'axe des lames avant d'effectuer toutes opérations de maintenance ou de nettoyage.

Anomalie	Cause	Dépannage
Le moteur ne tourne pas	Pas de tension  L'arbre bloqué	Vérifier le câble de raccordement ainsi que le disjoncteur automatique  Contrôler l'arbre
L'arbre ne tourne pas	Courroie dentée défectueuse	Consulter atelier de service après-vente
La puissance du moteur diminue	Profondeur de travail trop grande Carter encrassé Hauteur de gazon trop élevée pour scarifier	Diminuer la profondeur de travail Nettoyer le carter Tondre
Mauvais résultats de scarification	Profondeur de travail trop grande Lames sont usées	Diminuer la profondeur de travail Remplacer les lames usées
Marché irrégulière, l'appareil vibre	Lames sont endommagées	Consulter atelier après-vente

Les anomalies qui ne peuvent pas être corrigées à l'aide de ce tableau doivent être réparées par un point de service (atelier de service après-vente).

## Protection de l'environnement, élimination



Les appareils usagés ne doivent pas être mis au rebut avec les déchets ménagers! Les emballages, l'appareil et ses accessoires sont fabriqués en matériaux recyclables et sont à éliminer selon l'usage dans votre pays.

---

## Avvertenze di sicurezza

Leggere le istruzioni per l'uso e agire di conseguenza.

Conservarle per un uso e un proprietario successivi.

Osservare le avvertenze di sicurezza e le indicazioni di avvertimento sull'apparecchio.

### Avvertenze generali di sicurezza



#### **ATTENZIONE!**

*Non è un giocattolo per bambini. Non adatto ad essere utilizzata da bambini o persone inabili lasciate senza sorveglianza.*

L'uso non è consentito a bambini, ragazzi al di sotto dei 16 anni e a persone sotto l'influsso di alcool, droghe o farmaci. L'età minima dell'utilizzatore può essere definita da norme locali.

Si devono rispettare le norme antinfortunistiche.

Durante il lavoro portare occhiali e cuffie protettive.

Tenere lontano mani e piedi dalle parti rotanti.

Durante il lavoro indossare sempre scarpe chiuse e pesanti e pantaloni lunghi. Non lavorare mai a piedi nudi o con sandali leggeri.

Usare l'apparecchio solo se è in perfette condizioni tecniche. Controllare che gli utensili da lavoro e i bulloni non siano consumati o danneggiati.

Per evitare uno sbilanciamento, gli utensili da lavoro e i bulloni consumati o danneggiati vanno sostituiti solo in set.

Pezzi danneggiati o consumati devono essere subito sostituiti. Utilizzate solo pezzi di ricambio originali.

Lavorare solo alla luce del giorno o con un'illuminazione adeguata.

Evitare l'uso dell'apparecchio sull'erba bagnata. Pericolo di scivolamento!

Prima di iniziare a lavorare con l'apparecchio, controllare il terreno. Togliere pietre, legni, fili, ossa e altri corpi estranei che potrebbero impigliarsi ed essere scaraventati via.

Se nella zona di lavoro si trovano persone, in particolare bambini, o animali non si deve usare l'apparecchio.

L'utilizzatore dell'apparecchio è responsabile di incidenti ad altre persone o alla loro proprietà.

### Dispositivi di sicurezza

### Salvamotore

In caso di sovraccarico dello scarificatore/arieggiatore il salvamotore spegne il motore. La funzione del salvamotore non deve essere disattivata.

Se il salvamotore ha arrestato l'apparecchio, agire nel modo seguente:

1. Staccare l'apparecchio dalla rete di corrente.
2. Eliminare la causa del sovraccarico.
3. Dopo un intervallo di raffreddamento di 2 fino a 3 minuti riattivare il collegamento alla rete di corrente e rimettere in funzione l'apparecchio.

### Impugnatura di sicurezza

L'apparecchio è fornito di un'impugnatura di sicurezza che arresta l'apparecchio in caso venga mollata.



#### **Pericolo!**

*La funzione dell'impugnatura di sicurezza non deve essere disattivata.*

### Portello posteriore

La macchina è dotata di un portello posteriore.

### Indicatore ottico di sicurezza

L'apparecchio è fornito di un indicatore ottico di sicurezza che indica se l'albero motore è fissato ed è ben avvitato. Se la tacca verde è visibile (5 mm), l'albero motore è fissato nel modo giusto.

### Cavo di alimentazione

Usare solo cavi rivestiti in gomma della qualità H05RN-F secondo la norma DIN/VDE 0282 con sezione di conduttore di 3 x 1,5 mm<sup>2</sup>.

La denominazione del tipo deve essere riportata sul cavo di alimentazione. Spina e presa di accoppiamento devono essere di gomma o rivestite di gomma e corrispondere alla norma DIN/VDE 0620.

Usare solo un cavo di alimentazione sufficientemente lungo.

Il cavo di alimentazione, la spina e la presa di accoppiamento devono essere protette dagli spruzzi d'acqua.

Le riparazioni al cavo di alimentazione, alla spina e alla presa di accoppiamento devono essere eseguite solo da ditte specializzate autorizzate.

Un cavo di alimentazione difettoso (p.es. con screpolature, tagli, deformazioni o pieghe nell'isolamento) non deve essere utilizzato.

Proteggere i collegamenti ad innesto dall'umidità.

**Pericolo!**

*Non danneggiare o tagliare il cavo di alimentazione.*

In caso di danno agire nel modo seguente:

1. Staccare subito il cavo di alimentazione dalla rete di corrente.

**Condizioni elettriche:**

- corrente alternata da 230 V/ 50 Hz
- sezione minima cavo di alimentazione = 1,5 mm<sup>2</sup>
- protezione minima allacciamento alla rete = 10 A
- interruttore di sicurezza per correnti di guasto (FI) max. corrente apertura = 30 mA.

**Pericolo!**

*Non far funzionare l'apparecchio a prese di corrente senza interruttore di sicurezza per correnti di guasto.*

**Simboli****Sull'apparecchio**

*Leggere le istruzioni per l'uso prima della messa in esercizio!*



*Tenete lontane le altre persone dalla zona di pericolo!*



*Staccare la spina dalla presa di corrente quando si eseguono lavori agli utensili di taglio!*



*Attenzione pericolo! Tenere lontano il cavo di collegamento dagli utensili di taglio.*



*Attenzione pericolo! Tenere lontano mani e piedi dagli utensili di taglio. In caso di danni al cavo di alimentazione, staccare subito la spina dalla presa di corrente.*

**In queste istruzioni per l'uso****Pericolo!**

*In caso di mancata osservanza rischio di lesioni alle persone.*

**Attenzione!**

*In caso di mancata osservanza rischio di danni alle cose.*

**Nota**

*Informazioni sul prodotto e consigli d'impiego.*

**Uso****Uso corretto**

L'apparecchio serve solo per scarificare/arieggiare (incidere lo strato superficiale e arieggiare il manto erboso).

L'apparecchio è concepito solo per l'uso in giardini privati.

**Uso non corretto**

L'apparecchio non deve essere in esercizio continuo e utilizzato per l'uso professionale.

**Tempi di esercizio per scarificatori elettrici**

I tempi di esercizio per gli scarificatori elettrici si basano sulle disposizioni di legge del rispettivo paese. I regolamenti locali possono determinare differenti tempi di esercizio.

**Togliere dall'imballo/montare****Pericolo!**

*Utilizzare l'apparecchio solo dopo il montaggio completo di tutti i pezzi.*

1. Togliere l'apparecchio dall'imballo.
2. Controllare che il contenuto dell'imballo sia completo. In caso di anomalie informare il rivenditore.
3. Eseguire il montaggio dei pezzi secondo lo schema di montaggio a pagina 2.

**Esercizio****Messa in esercizio****Impostare la profondità di lavoro (figura A)****Pericolo!**

*Impostare la profondità di lavoro solo a motore spento e a rullo fermo.*

1. Ribaltare l'apparecchio all'indietro prendendolo per l'impugnatura per sollevare leggermente le ruote anteriori.
2. Spingere il selettore (figura A) verso il basso e ruotarlo in posizione "2".

**Pericolo!**

*L'apparecchio deve essere usato solo se nessun pezzo (per es. portello post.) manca o è difettoso e se il cavo di collegamento non presenta danni.*

## Realizzare il collegamento alla rete (figura B)

1. Inserire il pezzo di accoppiamento del cavo di alimentazione nel connettore del pulsante di sicurezza.
2. Formare un'ansa con il cavo di alimentazione ed agganciarlo nel dispositivo di eliminazione della trazione. Lasciare l'ansa così lunga che possa scivolare da un lato verso l'altro.

## Accendere il motore (figura C e D)

1. Premere il pulsante di sicurezza e tenerlo premuto.
2. Tirare la leva di sicurezza verso l'impugnatura. Il motore si avvia.



### Nota

La leva di sicurezza non scatta in posizione. Deve venire premuto tutto il tempo.

3. Mollare il tasto del pulsante di sicurezza.

## Spegnere il motore

1. Mollare la leva di sicurezza. Essa va automaticamente in posizione di partenza. Il motore è spento.



### Pericolo!

Dopo lo spegnimento il rullo continua a muoversi per qualche secondo. Non mettere le mani sotto l'apparecchio.

## Avvertenze per l'esercizio



### Nota

Ogni volta prima di usare l'apparecchio eseguire un controllo visivo dell'apparecchio. La tacca verde della segnalazione ottica di sicurezza deve essere visibile (5 mm).

- Per accendere l'apparecchio il rullo deve girare liberamente.
- Non mettere mani e piedi vicino a parti rotanti.
- Usare l'apparecchio soltanto rispettando la distanza di sicurezza offerta dal manico.
- Stare sempre attenti al cavo di alimentazione.
- Muovete l'apparecchio solo a passo d'uomo.
- Sui pendii assicurarsi di essere in posizione sicura.
- Non scarificare su pendii ripidi.
- Scarificare sempre in senso trasversale rispetto al pendio, non verso l'alto e verso il basso.
- Fare attenzione nel cambiare la direzione di marcia su un pendio.

- Fare attenzione nel girare l'apparecchio e nell'avvicinarlo alla persona.
- Non inclinare o trasportare mai l'apparecchio con motore acceso.
- Non lasciare l'apparecchio incustodito.
- Se vi allontanate dall'apparecchio staccate la spina dalla presa di corrente.

## È necessario il controllo da parte di un tecnico specializzato

- dopo aver toccato un ostacolo,
- in caso di arresto improvviso del motore,
- in caso di lame deformate del rullo dello scarificatore
- in caso di cinghia dentata difettosa,
- in caso di danni al cavo di alimentazione del motore,
- in caso di altri danni.

## Manutenzione e cura



### Pericolo!

Prima di ogni lavoro all'apparecchio staccare la spina dalla presa di corrente e attendere che si fermi il rullo. Le riparazioni all'apparecchio devono venire eseguite solo da ditte specializzate.

## Intervalli di manutenzione

### Prima di ogni impiego

1. Eseguire un controllo visivo dell'apparecchio.
2. L'apparecchio non deve venire messo in esercizio se mancano dadi, bulloni, viti o altre parti, se sono difettose o non fissate bene.
3. Eseguire un controllo visivo del cavo di collegamento. Un cavo difettoso (p.es. con screpolature, tagli, deformazioni o pieghe nell'isolamento) non deve essere utilizzato.
4. Controllare che il portello posteriore e/o il cesto di raccolta non presentino usura o danni.

## Pulizia dell'apparecchio

Pulire sempre l'apparecchio dopo l'uso.



### Attenzione!

Non lavare con un getto d'acqua. La penetrazione di acqua può causare danni irreparabili al motore ed al pulsante di sicurezza.

Pulire il rullo con una spatola, spazzola, ecc.



### Pericolo!

Pericolo di lesioni sulle lame del rullo. Portare guanti protettivi.

## Lavori di manutenzione

### Smontaggio del rullo dello scarificatore (figura E)

1. Svitare la vite (1) del cuscinetto.
2. Ribaltare la metà del cuscinetto (3).
3. Sollevare il rullo dello scarificatore dalla metà inferiore del cuscinetto e sfilarlo dal lato azionamento (2).

Il montaggio avviene nell'ordine inverso.

### Sostituzione delle lame del rullo dello scarificatore (figura F)



#### Nota

Prima dello smontaggio delle lame fare attenzione alla loro posizione di installazione.

4. Svitare la vite a testa esagonale (1).
5. Staccare con cautela il cuscinetto a sfere (2) dall'albero (8).
6. Staccare l'anello di pressione (3), la rosetta (4) ed il distanziale corto dall'albero.
7. Staccare uno dopo l'altro le lame (6) ed i distanziali lunghi.

L'assemblaggio avviene nell'ordine inverso.

Si riferisce solo a

#### COMFORT 32 VLE COMBI CARE.

Lo smontaggio del rullo dell'arieggiatore e la sostituzione delle punte a molla in acciaio devono essere eseguite in modo analogo al rullo dello scarificatore.

## Aiuto in caso di anomalia



Prima di ogni lavoro di manutenzione o di pulizia sull'apparecchio staccare la spina dalla presa di corrente e attendere che si fermi il rullo.

Anomalia	Causa	Soluzione
Il motore non funziona	Manca tensione	Controllare il cavo di collegamento e l'interruttore di sicurezza cavo
	Rullo bloccato	Controllare il rullo
Il rullo non gira	Cinghia dentata difettosa.	Consultare un'officina del servizio assistenza.
La potenza del motore diminuisce	Profondità di lavoro troppo elevata	Impostare una profondità di lavoro minore
	Scocca sporca	Pulire la scocca
	Prato troppo alto per la scarificazione	Tagliare il prato
Basso rendimento di scarificazione	Profondità di lavoro troppo elevata	Impostare una profondità di lavoro minore
	Le lame sono usurate	Sostituire le lame usurate
Movimento irregolare, l'apparecchio vibra	Lame danneggiate	Consultare un'officina del servizio assistenza

Delle anomalie che non possono venire risolte mediante questa tabella devono venire risolte da una ditta specializzata (officina del servizio assistenza).

## Protezione ambientale, smaltimento



Non smaltire gli apparecchi usati con i rifiuti domestici!

L'imballo, la macchina e gli accessori sono prodotti con un materiale che può essere riciclato e di conseguenza vanno smaltiti in modo appropriato.



---

## Veiligheidsinstructies

Handleiding lezen en dienovereenkomstig handelen.

Deze bewaren voor algemeen gebruik en voor de volgende bezitter.

Veiligheids- en waarschuwingeninstructies op het apparaat in acht nemen.

### Algemene veiligheidsinstructies



#### **LET OP!**

*Het is geen speelgoed. Niet geschikt om gebruikt te worden door kinderen of ongeschikte personen zonder toezicht.*

Kinderen of jongeren onder de 16 jaar alsmede personen, die onder invloed zijn van alcohol, drugs of medicijnen mogen het apparaat niet gebruiken. Plaatselijke voorschriften kunnen de minimum leeftijd van de gebruiker vaststellen.

Alle maatregelen voor ongevallenpreventie dienen te worden genomen.

Tijdens het werken veiligheidsbril en oorbeschermers dragen.

Houd handen en voeten uit de buurt van bewegende onderdelen.

Tijdens het werk altijd stevige schoenen en een lange broek dragen. Nooit blootsvoets of in open schoenen (sandalen, badslippers) werken.

Het apparaat mag alleen gebruikt worden in een technisch optimale toestand. Controleren, of werktuigen en bouten versleten of beschadigd zijn.

Om onbalans te voorkomen mogen versleten of beschadigde werktuigen en bouten alleen maar als set worden vervangen.

Beschadigde of versleten onderdelen moeten onmiddellijk worden vervangen. Alleen maar originele reserveonderdelen gebruiken.

Alleen maar bij daglicht of andere bijpassende goede kunstmatige verlichting werken.

Het apparaat beter niet op een nat gazon gebruiken. Slipgevaar!

Voor het werken met het apparaat het terrein controleren. Stenen, stokken, draden, botten en andere vreemde voorwerpen, die opgepakt en meegesleurd kunnen worden, verwijderen.

Als er mensen, maar vooral kinderen of dieren in het werkgebied zijn, mag er niet met het apparaat worden gewerkt.

De gebruiker van het apparaat is verantwoordelijk voor ongevallen met andere personen of hun eigendom.

## Veiligheidsvoorzieningen

### Motorbeveiligingsschakelaar

Bij overbelasting van het verticuteerapparaat schakelt de motorbeveiligingsschakelaar de motor uit.

De functie van de motorbeveiligingsschakelaar mag niet buiten werking worden gezet.

Als de motorbeveiligingsschakelaar het apparaat heeft uitgeschakeld, dient u het volgende te doen:

1. Stekker uit het stopcontact halen.
2. Oorzaak van de overbelasting verhelpen.
3. Na een afkoelperiode van 2 tot 3 minuten stroomaansluiting herstellen en het apparaat opnieuw opstarten.

### Veiligheidsschakelbeugel

Het apparaat is voorzien van een veiligheidsschakelbeugel, die meteen het apparaat stilzet als deze wordt losgelaten.



#### **Gevaar!**

*De functie van de veiligheidsschakelbeugel mag niet buiten werking worden gezet.*

### Achterklep

Het apparaat bezit een achterklep.

### Optische veiligheidsaanwijzing

Het apparaat is voorzien van een optische veiligheidsaanwijzing, die aangeeft of de werkgolf vastgezet en correct dichtgeschroefd is. Een zichtbaar groene markering (5 mm) betekent dat de werkgolf correct is vastgezet.

### Netaansluiting

Uitsluitend rubberen slangleidingen ( H05RN-F volgens DIN/VDE 0282) met een minimale doorsnede van 3 x 1,5 mm<sup>2</sup> gebruiken.

De typeaanduiding dient op de voedingskabel aangegeven te zijn. Stekkers en koppelingen moeten van rubber of met rubber bedekt zijn en overeenkomen met DIN/VDE 0620.

Uitsluitend voedingskabels met voldoende lengte gebruiken.

Voedingskabel, stekkers en koppelingen moeten spatwaterdicht zijn.

Reparaties aan de voedingskabel, de stekker of de koppelingen dienen uitsluitend door geautoriseerde vakbedrijven te worden uitgevoerd. Een defecte voedingskabel (bv. scheuren, kerven, deuken of knikken in de isolatielaag) mag niet worden gebruikt.

De insteekvoorziening beschermen tegen vochtigheid.



### **Gevaar!**

*Voedingskabel niet beschadigen of doorsnijden.*

In geval van schade het volgende doen:

1. Voedingskabel onmiddellijk van het stroomnet afhaken.

### **Vereiste elektrische voorzieningen:**

- 230 V/50 Hz Wisselstroom
- Minimale doorsnede voedingskabel = 1,5 mm<sup>2</sup>
- Minimale beveiliging netaansluiting = 10 A
- Aardlekschakelaar (FI)  
Maximale afschakelstroom = 30 mA.



### **Gevaar!**

*Apparaat nooit gebruiken op netaansluitdozen zonder aardlekschakelaar.*

## **Symbolen**

### **Op het apparaat**



*Voor ingebruikneming deze handleiding lezen!*



*Houd derden weg uit de gevarezone!*



*Vóór werkzaamheden aan het verticuteermes de stekker eruit trekken!*

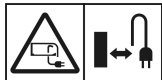

*Attentie gevaar! Aansluitkabel uit de buurt van de verticuteermessen houden.*



*Attentie gevaar! Houdt handen en voeten uit de buurt van de verticuteermessen. Bij beschadiging van het voedingskabel meteen stekker eruit trekken.*

### **In deze handleiding**



### **Gevaar!**

*Bij niet-naleving dreigt er gevaar voor personen.*



### **Attentie!**

*Bij niet-naleving dreigt er materiële schade.*



### **Informatie:**

*Productinformatie en gebruikstips.*

## **Doelmatig gebruik**

### **Gebruik volgens de voorschriften**

Het apparaat is alleen maar bestemd voor het verticuteren (losmaken en ventileren van een gazon).

Het apparaat is alleen maar geschikt voor particulier gebruik in de tuin rond het huis.

### **Niet toegestaan gebruik**

Het apparaat mag niet permanent worden gebruikt of worden ingezet voor bedrijfsmatige doeleinden.

### **Bedrijfstijden voor elektrische verticuteermachines**

De bedrijfstijden voor elektrische verticuteermachines zijn afhankelijk van de wettelijke voorschriften van het respectievelijke land. Lokale bepalingen omtrent de bedrijfstijden verschillen nogal.

## **Uitpakken/monteren**



### **Gevaar!**

*Apparaat pas in gebruik nemen als de montage volledig uitgevoerd is.*

1. Apparaat uit verpakking halen.
2. Controleren of inhoud van verpakking compleet is. Bij gebreken de dealer informeren.
3. Montage van de onderdelen conform montageblad op pagina 2.

## **Bedrijf**

### **Ingebruikneming**

#### **Afstellen van werkdiepte (afbeelding A)**



### **Gevaar!**

*Afstellen van werkdiepte alleen maar bij uitgeschakelde motor en met stilstaande meswals.*

1. Het apparaat aan de handgreep naar achteren kantelen, om de voorwielen te ontlasten.
2. De keuzeschijf (afbeelding A) naar beneden drukken en op stand "2" draaien.



### **Gevaar!**

*Apparaat mag alleen maar worden*

---

*gebruikt als er geen onderdelen (bv. achterklep) ontbreken of beschadigd zijn en de voedingskabel onbeschadigd is.*

### **Aansluiten aan stroomnet (afbeelding B)**

1. Koppeling van de voedingskabel in de schakelaar-stekkercombinatie steken.
2. Met de voedingskabel een lus vormen en ophangen aan de trekontlasting. De lus moet zó lang zijn, dat de trekontlasting voor de kabel van de ene naar de andere kant kan gaan.

### **Motor inschakelen (afbeelding C en D)**

1. Inschakelknop van de schakelaar-stekkercombinatie indrukken en ingedrukt houden.
2. Veiligheidsbeugel tegen de duwboom trekken. De motor wordt gestart.



#### **Informatie:**

*De veiligheidsbeugel klikt niet in. Deze dient tijdens het verticuteren worden vastgehouden.*

3. Inschakelknop van de schakelaar-stekkercombinatie loslaten.

### **Motor uitschakelen**

1. Veiligheidsbeugel loslaten. Deze gaat automatisch naar de nulstand. De motor is uitgeschakeld.



#### **Gevaar!**

*De meswals loopt na het uitschakelen nog enkele seconden door. Niet onder het apparaat grijpen.*

### **Informatie voor het gebruik**



#### **Informatie:**

*Vóórdat het apparaat wordt gebruikt altijd een visuele controle uitvoeren. De groene markering van de optische veiligheidsaanwijzing moet zichtbaar zijn (5 mm).*

- Bij het opstarten van het apparaat dient de meswals volledig vrij kunnen bewegen.
- Handen en voeten niet in de buurt van roterende onderdelen brengen.
- Het is alleen toegestaan het apparaat te gebruiken als de door de duwboom gegeven veiligheidsafstand aangehouden wordt.
- Voedingskabels altijd veilig meenemen.
- Apparaat slechts in wandeltempo gebruiken.
- Let bij hellingen erop, dat u veilig staat.
- Niet verticuteren op steile hellingen.
- Altijd dwars op de helling verticuteren, nooit naar boven of naar beneden.

- Let op bij het wijzigen van de rijrichting op een helling.
- Let op bij het keren met het apparaat en bij het terugtrekken naar de persoon.
- Apparaat nooit met lopende motor omkiepen of transporteren.
- Het apparaat nooit zonder toezicht laten.
- Bij het achterlaten van het apparaat de netstekker eruit trekken.

### **Controle door een deskundige is vereist**

- nadat tegen een hindernis is aangereden
- als de motor onmiddellijk stilstaat
- bij verbogen messen van de verticuteerwals
- bij een defecte tandriem
- bij beschadiging van de voedingskabel van de motor
- bij overige beschadigingen.

## **Onderhoud en verzorging**

---



#### **Gevaar!**

*Vóór alle werkzaamheden aan het apparaat de stekker uit het stopcontact trekken en afwachten totdat de meswals stilstaat. Reparaties aan het apparaat dienen door vakbedrijven worden uitgevoerd.*

### **Onderhoudsintervallen**

#### **Vóór elk gebruik**

1. Visuele controle van het apparaat uitvoeren.
2. Het apparaat mag niet in gebruik worden genomen, als moeren, bouten, schroeven of andere onderdelen ontbreken, beschadigd zijn of los zitten.
3. Visuele controle van de voedingskabel uitvoeren. Een defecte voedingskabel (b.v. met scheuren, kerven, deuken of knikken in de isolatielaag) mag niet worden gebruikt.
4. Achterklep en/of opvangbak controleren op slijtage of beschadiging.

#### **Reiniging van het apparaat**

Het apparaat iedere keer reinigen na het gebruik.



#### **Attentie!**

*Niet met water afsputten. Innendringend water kan de motor en de schakelaar-stekkercombinatie verwoesten.*

De meswals met een spatel, borstel o.d. Reinigen.





**Gevaar!**

Risico voor verwondingen aan de meswals. Draag veiligheidshandschoenen.



**Informatie:**

Vóór uitbouw van de messen goed letten op hun positie in ingebouwde toestand.

**Messen van de verticuteerwals vervangen (afbeelding F)**

**Onderhoudswerkzaamheden**

**Verticuteerwals uitbouwen (afbeelding E)**

1. Schroef (1) van het lager losdraaien.
2. Lagerhelft (3) omhoog klappen.
3. Verticuteerwals uit de onderste lagerhelft tillen en uit de aandrijvingskant (2) trekken.

Inbouw geschiedt in omgekeerde volgorde.

1. Zeskantschroef (1) losdraaien.
2. Het kogellager (2) voorzichtig van de as (8) trekken.
3. Drukkring (3), schijf (4) en korte afstandhuls (5) van de as trekken.
4. Messen (6) en lange afstandhulzen achtereenvolgens aftrekken.

De montage geschiedt in omgekeerde volgorde.

Betreft alleen **COMFORT 32 VLE COMBI CARE**

Uitbouw van de ventileerwals en vervanging van de staalveertanden dient net zoals bij de verticuteerwals te worden uitgevoerd.

**Hulp bij storingen**



Vóór alle onderhouds- en reinigingswerkzaamheden de stekker uit het stopcontact trekken en wachten totdat de meswals stilstaat.

Storing	Oorzaak	Opheffing
Motor loopt niet	Geen spanning  Meswals blokkeert	Voedingskabel en beveiligingsschakelaar voor de leiding controleren Meswals controleren
Meswals draait niet	Tandriem defect.	Klantenservicewerkplaats opzoeken.
Motorvermogen laat na	Werkdiepte te hoog Vervuilde behuizing Gazon te hoog om te verticuteren	Minder werkdiepte selecteren Behuizing reinigen Gras maaien
Slecht verticuteervermogen	Werkdiepte te hoog Messen zijn versleten	Minder werkdiepte selecteren Versleten messen vervangen
Onrustige loop, apparaat trijt	Messen defect	Klantenservicewerkplaats opzoeken.

Storingen die met behulp van deze tabel niet kunnen worden verholpen, mogen alleen maar door een geautoriseerd vakbedrijf (klantenservicewerkplaats) worden opgeheven.

**Milieubescherming, afvalverwijdering**



Geef het gebruikte apparaat niet met het huisvuil mee!  
De verpakking, het apparaat en de accessoires zijn van materiaal gemaakt dat hergebruikt kan worden. Lever uw bijdrage hiervoor.

---

## Indicaciones de seguridad

Leer primero las instrucciones de servicio y utilizar el aparato respectivamente.

Guardar las mismas para un uso ulterior y propietarios posteriores.

Tener en cuenta las indicaciones de seguridad y las advertencias y avisos dispuestos en el aparato mismo.

### Indicaciones generales de seguridad



#### **¡ATENCIÓN!**

*No es un juguete para niños. No es apto para ser utilizado por niños o personas discapacitadas sin vigilancia.*

No deberán utilizar el aparato niños o adolescentes de menos de 16 años así como personas bajo influencia del alcohol, de drogas o de medicamentos. Las normas locales y/o municipales pueden determinar la edad mínima del usuario.

Cumplir con las prescripciones contra accidentes. Llevar gafas de protección y protectores del oído durante el trabajo.

Mantener alejado las manos y los pies de las piezas giratorias del aparato.

Llevar siempre zapatos sólidos y pantalones largos durante el trabajo. No trabajar nunca sin calzado o en calzado ligero (sandalias).

Utilizar el aparato únicamente en un estado técnico perfecto. Comprobar si las herramientas de trabajo y los pernos están desgastados o deteriorados.

Reemplazar las herramientas de trabajo y los pernos desgastados o deteriorados sólo por juego a fin de evitar un desequilibrio.

Las piezas dañadas o gastadas se deberán reemplazar de inmediato. Utilizar solamente piezas de recambio originales.

Trabajar solamente con luz diurna o bien con la correspondiente y suficiente luz artificial.

Evitar el uso del aparato en céspedes mojados. ¡Peligro de deslizamiento!

Comprobar el terreno antes de empezar a trabajar con el aparato. Eliminar piedras, palos, hilos, huesos y otros cuerpos extraños que el escarificador puede coger y lanzar por catapulta. No se deberá trabajar con el aparato cuando haya terceros cerca del entorno de trabajo, especialmente niños y animales.

El usuario del aparato es responsable de los accidentes con otras personas o con sus propiedades.

## Dispositivos de seguridad

### Guardamotor

El guardamotor desconecta el motor en caso de sobrecarga del escarificador/aireador de césped. No deberá poner fuera servicio la función del guardamotor.

En caso de una desconexión del aparato por el guardamotor, proceder de la manera siguiente:

1. Separar el aparato de la red.
2. Eliminar la causa para la sobrecarga.
3. Después de un tiempo de enfriamiento de 2 hasta 3 minutos reconectar el aparato a la red y ponerlo en servicio otra vez.

### Estribo conmutador de seguridad

El aparato está equipado de un estribo conmutador de seguridad que parará inmediatamente el aparato al soltar el estribo.



#### **¡Peligro!**

*No poner fuera servicio el estribo conmutador de seguridad.*

### Tapa trasera

El aparato dispone de una tapa trasera.

### Indicación óptica de seguridad

El aparato dispone una indicación óptica de seguridad que indica si el árbol de trabajo está fijado y correctamente atornillado. Una marcación verde (5 mm) significa que el árbol de trabajo está correctamente fijado.

### Cable de conexión

Utilizar sólo cables de goma de la calidad H05RN-F según DIN/VDE 0282 con una sección transversal de 3 x 1,5 mm<sup>2</sup>.

La indicación de tipo debe encontrarse en el cable de conexión. El enchufe y la ficha de acoplamiento deberán ser de goma o estar revestidos de goma y cumplir con la norma DIN/VDE 0620.

Utilizar sólo un cable de conexión de longitud suficiente. El cable de conexión, el enchufe y la ficha de acoplamiento deberán estar protegidos contra salpicaduras de agua.

Sólo talleres especializados autorizados deberán realizar reparaciones en el cable de conexión, el enchufe o el acoplamiento. No será admisible la utilización de cables de conexión dañados (por ejemplo con fisuras, cortes, aplastamientos o plegados en el aislamiento).

Proteger las conexiones de enchufe contra la humedad.

**¡Peligro!**

No dañar o cortar el cable de conexión.

En caso de daño proceder de la manera siguiente:

1. Separar inmediatamente el cable de conexión de la red.

**Condiciones eléctricas:**

- Corriente alterna 230 V/50 Hz
- Sección mínima cable de conexión=1,5 mm<sup>2</sup>
- Protección mínima por fusible de la conexión a la red = 10 A
- Interruptor de protección de corriente de defecto (FI) corriente de disparo admisible máxima = 30 mA.

**¡Peligro!**

No utilizar nunca el aparato en clavijas de enchufe sin interruptor de protección de corriente de defecto.

**Símbolos****En el aparato**

¡Lea las instrucciones de servicio antes de la puesta en marcha!



¡Mantenga a personas terceras fuera de la zona de peligro!



¡Antes de trabajar en las herramientas de corte se deberá sacar el enchufe!



¡Atención, peligro! ¡Se deberá mantener el cable eléctrico lejos de las herramientas de corte!



¡Atención peligro! ¡Se deberán mantener las manos y los pies alejados de las herramientas de corte! En caso de un deterioro del cable de red sacar inmediatamente el enchufe.

**En las presentes instrucciones de servicio****¡Peligro!**

La inobservancia podrá causar daños y lesiones a las personas.

**¡Atención!**

La inobservancia podrá causar daños materiales.

**Nota:**

Informaciones relativas al producto y sugerencias de aplicación.

**Uso previsto****Utilización adecuada**

El aparato ha sido concebido exclusivamente para escarificar/airear el césped (aflojar la tierra y airear el césped).

El aparato está destinado exclusivamente a la utilización en el jardín privado.

**Utilización no adecuada**

El aparato no está previsto para el funcionamiento continuo y tampoco para la aplicación industrial.

**Horarios permitidos de trabajo con el escarificador eléctrico**

Los horarios permitidos de trabajo para escarificadores eléctricos están fijados por la ley del país respectivo. Reglamentaciones locales pueden determinar horarios diferentes.

**Desembalaje/Montaje****¡Peligro!**

Utilizar el aparato sólo después de haber montado todas las piezas.

1. Sacar el aparato del embalaje.
2. Controlar la integridad del contenido del embalaje. Informar el vendedor en caso de faltas.
3. Realizar el montaje de las piezas según el plan de montaje en la página 2.

**Servicio****Puesta en servicio****Ajuste de la profundidad de trabajo (fig. A)****¡Peligro!**

Sólo con el motor apagado y el eje de cuchillas parado.

1. Ejercer una presión en el manillar para levantar el eje delantero y así descargar las ruedas delanteras.
2. Presionar hacia abajo el interruptor giratorio (fig. A) y ajustarlo al grado de conexión "2".

**¡Peligro!**

Se debe utilizar el aparato sólo si no faltan piezas (p.ej. tapa trasera) o si no están defectuosas y si el cable de conexión está exento de daños.

**Conexión a la red eléctrica (Fig. B)**

1. Enchufar la ficha de acoplamiento del cable en la clavija del interruptor de seguridad.

2. Formar un lazo con el cable y colgarlo en el dispositivo de contracción de cable. El lazo del cable de red deberá ser suficientemente largo como para que la contracción de cable pueda desplazarse de un lado hacia el otro.

### Conectar el motor (Fig. C y D)

1. Apretar el botón del interruptor de seguridad y mantenerlo apretado.
2. Estirar el estribo de seguridad hacia el manillar. El motor arranca.



#### Nota:

*El estribo de seguridad no se enclava. Se tiene que mantenerlo durante todo el tiempo.*

3. Soltar el botón del interruptor de seguridad.

### Apagar el motor

1. Soltar el estribo de seguridad que volverá automáticamente a la posición cero. El motor está apagado.



#### ¡Peligro!

*El eje de cuchillas sigue rotando durante unos segundos debido a la inercia, por esto no deberán ponerse inmediatamente las manos debajo del aparato.*

### Notas relativas al servicio



#### Nota:

*Antes de utilizar el aparato siempre se deberá efectuar un control visual. La marcación verde (5 mm) de la indicación de seguridad óptica deberá ser visible.*

- Para arrancar el aparato, el eje de cuchillas deberá estar desenclavado y libre de cualquier obstrucción.
- Mantener las manos y los pies alejados de los dispositivos giratorios.
- Sólo se podrá usar el aparato si se respeta la distancia de seguridad determinada por el manillar.
- El cable de conexión se deberá conducir con seguridad.
- Conducir el aparato únicamente a marcha lenta (de paso).
- El usuario del aparato debe estar en un emplazamiento seguro al trabajar en pendientes inclinadas.
- No escarificar en pendientes inclinadas.
- Siempre se deberá escarificar trabajando transversalmente con respecto a la pendiente, nunca directamente arriba o abajo.
- Precaución al cambiar el sentido de marcha en pendientes inclinados.
- Precaución al invertir la marcha con el aparato y al acercarlo a la persona.

- Nunca se deberá inclinar ni transportar el aparato con el motor en marcha.
- No deberá dejarse el aparato sin vigilancia.
- Al abandonar el aparato se deberá sacar el enchufe.

### Será necesario realizar controles técnicos profesionales en los casos siguientes:

- tras chocar con algún obstáculo
- al quedarse parado bruscamente el motor
- al doblarse las cuchillas del eje de cuchillas
- si la correa dentada está defectuosa
- al estar dañado el cable de alimentación del motor
- en caso de otros deterioros.

## Mantenimiento y cuidados



#### ¡Peligro!

*Antes de realizar cualquier trabajo en el aparato se deberá sacar el enchufe de la red y esperar a que el eje de cuchillas esté completamente parado. Sólo talleres especializados deberán realizar reparaciones en el aparato.*

### Intervalos de entretenimiento

#### Antes de cualquier uso

1. Realizar un control visual del aparato.
2. No se deberá poner en servicio el aparato si tuercas, pernos, tornillos u otras piezas faltan, están defectuosas o sueltas.
3. Realizar un control visual del cable de conexión. No será admisible la utilización de cables de conexión dañados (por ejemplo con fisuras, cortes, aplastamientos o plegados en el aislamiento).
4. Controlar la tapa trasera y/o el recogedor en cuanto al desgaste o a deterioros.

### Limpieza del aparato

Limpiar el aparato después de cada uso.



#### ¡Atención!

*No se deberá rociar ni duchar el aparato con agua. Si penetra agua, puede llegar a destruirse tanto el interruptor de seguridad como el motor.*

Limpiar el eje de cuchillas con una espátula, un cepillo, etc.



#### ¡Peligro!

*Riesgo de lesión en las cuchillas del eje. Lleve siempre guantes de protección.*

## Trabajos de entretenimiento

### Desmontar el eje de cuchillas (Fig. E)

1. Destornillar el tornillo (1) del cojinete.
2. Plegar hacia arriba la mitad superior del cojinete (3).
3. Levantar el eje de cuchillas de la mitad inferior del cojinete y sacarlo del lado de accionamiento (2).

El montaje se efectuará siguiendo el orden inverso.

### Recambiar las cuchillas del eje de cuchillas (Fig. F)



**Nota:**

*Tener en cuenta la posición de montaje de las cuchillas antes de desmontarlas.*

4. Destornillar el tornillo hexagonal (1).
5. Sacar el rodamiento a bolas (2) del árbol (8) con mucha precaución.
6. Quitar el aro de presión (3), la arandela (4) y el casquillo distanciador corto (5) del árbol.
7. Desmontar las cuchillas (6) y los casquillos distanciadores largos uno tras otro del árbol.

El ensamblaje se efectuará siguiendo el orden inverso.

Vale sólo para

### COMFORT 32 VLE COMBI CARE

Proceder de manera análoga, como para el eje de cuchillas, para realizar el recambio de los dientes flexibles de acero y el desmontaje del eje de aireación.

## Ayuda en caso de averías



*Antes de realizar cualquier trabajo de mantenimiento y limpieza se deberá sacar el enchufe de la red y esperar a que el eje de cuchillas esté completamente parado.*

Fallo	Causa	Eliminación
Motor no funciona	Ninguna tensión  Eje de cuchillas bloqueado	Comprobar el cable de conexión del aparato y el interruptor automático.  Controlar el eje.
Eje de cuchillas no gira	Correa dentada defectuosa.	Dirigirse al taller de servicio de postventa.
El rendimiento del motor disminuye	Profundidad de trabajo demasiado elevada. Carcasa ensuciada Césped demasiado alto para escarificación	Seleccionar profundidad de trabajo inferior. Limpiar carcasa Segar el césped
El rendimiento de escarificación es malo	Profundidad de trabajo demasiado elevada Cuchillas desgastadas	Seleccionar profundidad de trabajo inferior Recambiar cuchillas desgastadas
Marcha intranquila, el aparato vibra	Cuchillas desgastadas	Dirigirse al taller de servicio de postventa

Aquellas averías que no se puedan eliminar con ayuda de la presente tabla solamente deberán ser reparadas por un taller autorizado y especializado (taller de servicio de postventa).

## Protección del medio ambiente, eliminación



¡No elimine las máquinas fuera de uso con los residuos domésticos!

Los embalajes, la máquina y los accesorios están fabricados con materiales reciclables y deben desecharse adecuadamente.



## Biztonsági utasítások

Olvassa el a kezelési utasítást, és aszerint járjon el.

Őrizze meg azt a későbbi használatra és a következő tulajdonos számára.

Tartsa be a készüléken található biztonsági utasításokat, valamint figyelmeztetéseket.

### Általános biztonsági utasítások



#### **FIGYELEM!**

*A készülék nem játék. Gyermekek vagy csökkentképességű személyek felügyelet nélkül nem használhatják.*

Gyermekek és 16 éven aluliak, valamint alkohol, kábítószer, vagy gyógyszerek hatása alatt álló személyek számára a készülék használata nem megengedett.

Helyi előírások meghatározhatják a készülék használójának minimális életkorát.

A balesetmegelőzési előírásokat be kell tartani.

Munka közben használjon védőszemüveget és fülvédőt.

A kezeket és lábakat a forgó elemektől távol kell tartani.

Munka közben viseljen mindig zárt cipőt és hosszú nadrágot. Sose dolgozzon meztláb vagy nyitott szandálban.

A készüléket csak technikailag kifogástalan állapotban használja. Ellenőrizze, hogy a munkaalkatrészek és a csapszeg nem használódtak el és nem sérültek-e.

A kiegyensúlyozatlanság elkerülésének érdekében az elhasználdott vagy sérült munkaalkatrészek vagy csapszgek csak készletegységként cserélhetők.

A károsodott, megrongálódott vagy elhasználdott részeket haladéktalanul ki kell cserélni. Kizárólag eredeti cserealkatrészeket használjon.

Csak napvilágnál vagy megfelelően jó megvilágításnál dolgozzon.

Vizes fű, nedves talaj esetén ne használja a készüléket. Csúszásveszély!

A készülékkel történő munka megkezdése előtt ellenőrizze a terepet. Távolítsa el a köveket, fadarabokat, drótokat, csontokat és egyéb olyan tárgyakat, melyeket a készülék felszedhet és kiszorhat.

Amennyiben más személyek, különösképpen gyermekek vagy állatok tartózkodnak a munkaterületen, a készülékkel nem szabad dolgozni.

A készülék használója felelős a más személyeket vagy azok tulajdonát érintő balesetekért.

## Biztonsági berendezések

### Motor-védőkapcsoló

A talajlazító/szellőztető túlterhelése esetén a motor-védőkapcsoló kikapcsolja/leállítja a motort. Ne hatástalanítsa a motor-védőkapcsoló funkciót.

Ha a motor-védőkapcsoló kikapcsolta a készüléket, a következők szerint kell eljárni:

1. A készüléket áramtalanítani.
2. A túlterhelés okát eltávolítani.
3. 2-3 perces lehűlési időt követően az áramellátást létre kell hozni majd a készüléket üzembé helyezni.

### Biztonsági kapcsolókengyel

A készülék egy biztonsági kapcsolókengyellel van ellátva, melynek elengedése a készülék azonnali leállításához vezet.



#### **Veszély!**

*Tilos a biztonsági kapcsolókengyel működését hatástalanítani.*

### Lecsapható hátsó fedél

A készülék fel van szerelve egy lehajtható fedéllel.

### Optikai biztonsági kijelző

A készülék egy optikai biztonsági kijelzővel van ellátva, mely megmutatja, hogy a késtengely rögzítve van-e valamint fel van-e megfelelően csavarozva. Láthatóan zöld jelzésnél (5 mm) a késtengely megfelelően van rögzítve.

### Csatlakozó vezeték

Csak H05RN-F minőségű DIN/VDE 0282 szerinti gumikábel használható, 3x1,5 mm<sup>2</sup>-es vezetékkeresztmetszettel.

A típusmeghatározásnak szerepelnie kell a csatlakozó vezetéken. A csatlakozó dugónak és kapcsoló karmantyúnak gumból kell lennie vagy gumbivevonattal kell rendelkeznie és meg kell felelnie a DIN/VDE 0620 előírásainak.

Kielégítő hosszúságú csatlakozó vezetékkel kell használni.

A csatlakozó vezetéknek, a csatlakozó dugónak és a kapcsoló karmantyúnak fröccsenővíz elleni védelemmel kell rendelkeznie.

A csatlakozó vezetéken, a csatlakozó dugón és a kapcsoló karmantyún történő javításokat csak felhatalmazott szaküzemek végezhetik.

Hibás csatlakozóvezeték (pl. hasadásos, megvágott, összezúzott, vagy a szigetelésen lévő törések esetén) használata nem megengedett.

A csatlakozó dugókat nedvességtől óvni kell.

**Veszély!**

A csatlakozó vezetékét nem szabad megrongálni vagy elvágni.

Rongálódás esetén a következők szerint kell eljárni:

1. A csatlakozó vezeték áramellátását azonnal meg kell szüntetni.

**Elektromos feltételek:**

- 230 V/50 Hz váltóáram
- Csatlakozó vezeték minimális keresztmetszete = 1,5 mm<sup>2</sup>
- A hálózati csatlakozás üzemeltetéséhez minimum 10 A szükséges
- Hibaáram-megszakító maximális megengedett kioldóáram=30 mA.

**Veszély!**

A készülék hibaáram-védőmegszakítóval fel nem szerelt hálózati csatlakozójáról való működtetése tilos.

**Jelmagyarázat****A gépen található jelek magyarázata**

Üzembe helyezés előtt olvassa el a kezelési utasítást!



Más személyeket tartson távol a készülék közvetlen közeléből!



A vágóeszközön végzett munkálatok előtt húzza ki a hálózati csatlakozó dugót!



Figyelem, veszély! Tartsa távol a csatlakozó kábelt a vágószerszámoktól!



Figyelem veszély! Tartsa távol a végtagjait a vágószerszámoktól. A hálózati kábel sérülése esetén a hálózati csatlakozót azonnal húzza ki.

**A kezelési utasításban szereplő figyelmeztetések****Veszély!**

Figyelmen kívül hagyása sérülésekhez vezethet.

**Figyelem!**

Figyelmen kívül hagyása dologi

károkhoz vezethet.

**Útmutató:**

Használati javaslatok és információk a termékhez.

**Felhasználási cél****Rendeltetésszerű használat**

A készülék csak talajlazításra/ gyepszellőztetésre (gyeppöld fellazítása és szellőztetése) alkalmas. A készülék csak magáncélú használatra alkalmas.

**Rendellenes használat**

A készüléket nem szabad tartós üzemmódban és iparszerűen bevetni.

**Az elektromos talajlazító üzemeltetési időrendje:**

Az elektromos talajlazító üzemeltetési időrendjének követnie kell a mindenkor országot törvényes előírásait. Helyi szabályozások különböző üzemeltetési időrendeket határozhatnak meg.

**Kicsomagolás/Összeszerelés****Veszély!**

A készüléket csak a teljes összeszerelést követően szabad használni.

1. A készüléket ki kell venni a csomagolásból.
2. Ellenőrizze a csomag tartalmának teljességét. Hiányzó alkatrészek esetén értesítse a kereskedőt.
3. A részek összeszerelését a 2. oldalon található összeszerelési tervrajz szerint kell végrehajtani.

**Üzemeltetés****Üzembe helyezés****A munkamélység beállítása (A ábra)****Veszély!**

A munkamélység beállítása a kikapcsolt motor és nyugalmi állapotban lévő henger mellett engedélyezett.

1. A készüléket a fogantyú segítségével döntse hátra, hogy a kormánycsap ezáltal tehermentesüljön.
2. A forgó kapcsolót (A ábra) lefelé kell nyomni majd a 2 fokozatig tekerni.



### **Veszély!**

A készülék csak akkor helyezhető üzembe, ha a készülék részei (pl. lecsapható hátsó fedél) nem hiányoznak és nincsenek megrongálódva, valamint ha a kapcsoló vezetéken nem találhatók sérülések

### **A hálózati áramellátás létrehozatala (B ábra)**

1. A hálózati kábel csatlakoztatóját dugja be a biztonsági billentyűkapcsoló csatlakozó dugaszhüvelyébe.
2. A hálózati kábellel egy hurkot kell csinálni, majd azt a kabelfeszítés-szabályozóba beakasztani. A hálózati kábelhuroknak olyan hosszúnak kell lennie, hogy a kabelfeszítés-szabályozó át tudjon csúszni az egyik oldalról a másikra.

### **Motor bekapcsolása (C és D ábra)**

1. A biztonsági billentyűkapcsoló gombját meg kell nyomni és nyomva kell tartani.
2. A biztonsági kengyelt húzza a markolat felé. A motor beindul.



### **Útmutató:**

A biztonsági kengyel nem akad be. A használat során állandóan húzni kell.

3. Engedje el a billentyűkapcsoló gombját.

### **Motor kikapcsolása**

1. Engedje el a biztonsági kengyelt. A biztonsági kengyel önműködően nulla-helyzetbe kerül. A motor kikapcsolt helyzetben van.



### **Veszély!**

A kikapcsolást követően a henger forgása még néhány másodpercig tart. Ne nyúljon a készülék alá.

### **Útmutatás az üzemeltetéshez**



### **Útmutató:**

Minden egyes üzembe helyezés előtt végezzen egy szemrevételezést a készüléken. Az optikai biztonsági kijelző zöld jelzésének láthatónak (5 mm) kell lennie.

- A készülék beindításához a hengernek teljesen szabadon kell járnia.
- Végtagjait ne tegye a forgó elemek közelébe.
- A készülék használata csak a tolókar által meghatározott biztonsági távolság betartása mellett megengedett.
- Állandóan figyeljen a csatlakozó kábel biztonságos vezetésére.
- A készüléket csak lépésben szabad vezetni.
- Lejtőkön figyeljen a megfelelő pozícióra.
- Ne végezzen talajlazítást meredek lejtőkön.

- Mindig a lejtéssel keresztirányban lazítsa a talajt, sohasem fel és lefelé.
- Vigyázzon a lejtőn történő irányváltotásoknál.
- Vigyázzon a készülékkel való forduláskor és a személyhez való közeledésnél.

- Soha ne billentse meg vagy szállítsa a készüléket járó motornál.
- Ne hagyja őrizetlenül a készüléket.
- A készüléktől való eltávolodás előtt áramtalanítsa a készüléket.

### **Az alábbi esetekben szakértői felülvizsgálat szükséges**

- Egy akadályra való ráhajtsást követően,
- A motor hirtelen megállása esetén,
- A talajlazító henger késeinek elgörbülése esetén,
- Meghibásodott fogas ékszíjnál,
- A motorbevezető kábel megrongálódása esetén,
- Egyéb rongálódás esetén.

## **Karbantartás és ápolás**



### **Veszély!**

Minden karbantartási munkálat előtt húzza ki a hálózati csatlakozó dugót és várja meg, amíg a henger nyugalmi állapotba kerül. A készüléken történő javításokat csak szaküzemben végezhetnek.

### **Karbantartási intervallumok**

#### **Minden beavatkozás előtt**

1. Végezzen egy szemrevételezést a készüléken.
2. A készüléket nem szabad üzembe helyezni, ha anyák, csapszegek, csavarok vagy egyéb alkatrészek hiányoznak, hibásak vagy kilazultak.
3. Ellenőrizni kell a csatlakozó kábelt. Hibás csatlakozó vezetékét (pl. hasadékos, megvágott, összezúzott vagy a szigetelésen lévő törések esetén) nem szabad használni.
4. Ellenőrizze, hogy nem sérült-e vagy nincs-e elkopva a lecsapható hátsó fedél és /vagy a gyűjtődoboz.



## A készülék tisztítása

A készüléket minden egyes használat után tisztítsa meg!



### Figyelem!

*Ne fröccsentse le vízzel! A behatólól víz megrongálhatja a motort és a biztonsági billentyűskapcsolót.*

A hengert egy spatulával, kefével stb. takarítsa le.



### Veszély!

*A henger kései testi sérüléseket okozhatnak. Viseljen védőkesztyűt.*

## Karbantartási munkálatok

### Talajlazító henger kiszereleése (E ábra)

1. Az ágyazás (2) csavarját kicsavarja.
2. A féoldali ágyazást (3) felhajtani.
3. A talajlazító hengert az alsó féoldali ágyazásból kiemelni és a meghajtás oldaláról (2) kihúzni.

A beszerelés fordított sorrendben történik.

A talajlazító henger késének felújítása (F ábra)



### Útmutatás:

*A kések kiszereleése előtt figyelni kell azok beépítési helyzetére.*

1. Hatszögletű fejescsavar (1) kicsavarása.
2. A golyóscsapágyat (2) óvatosan le kell húzni (8) a tengelyről.
3. A rugós alátétet (3), az alátét karikát (4) és a rövid távtartó hüvelyt (5) le kell húzni a tengelyről.
4. A késeket (6) és a hosszú távtartó hüvelyeket egymás után le kell húzni.

Az összeszerelés fordított sorrendben végzendő.

Csak a **COMFORT 32 VLE COMBI CARE-**re vonatkozik.

A szellőztetőhenger és az acél-rugósélek felújítása analóg módon hajtandó végre, mint a talajlazító hengernél.

## Segítség zavar esetén



*Minden karbantartási és tisztítási munkálat előtt húzza ki a hálózati csatlakozó dugót és várja meg a henger nyugalmi állapotát.*

Üzemzavar	A hiba oka	Elhárítás
A motor nem jár	Nincs feszültség Blokolt henger	Ellenőrizze a csatlakozó vezetékét, valamint a kikapcsoló biztosítékot Hengert ellenőrizni
A henger nem forog	A fogas ékszíj meghibásodott	Ügyfélszolgálati műhelyt felkeresni
A motor teljesítménye alábbhagy	Túl magas fokozatú munkamélység Piszkos házburkolat A talajlazításhoz túl magas a gyep	Alacsonyabb fokozatú munkamélységet beállítani Házburkolatot takarítani Nyírja le a fűvet
Gyenge talajlazító teljesítmény	Túl magas fokozatú munkamélység Kések elhasználódtak	Alacsonyabb fokozatú munkamélységet beállítani Elhasználódott késeket kicserélni
Egyenlőtlen motorjárás, a készülék beremeg	A kés megrongálódott	Ügyfélszolgálati műhely felkeresése

Olyan üzemzavarok, amelyeket ezen táblázat segítségével nem lehet elhárítani, csak a szaküzemek (ügyfélszolgálati műhelyek) által javíthatók.

## Környezetvédelem, személtakarítás



A kiselejtezett gépet ne dobja a háztartási szemétkébe!

A csomagolás, a gép és a tartozékok anyagai újrahasznosíthatók. Hulladékként történő kezelésüket ennek megfelelően kell végezni.

## Uwagi nt. bezpieczeństwa

Należy zapoznać się z instrukcją obsługi i przestrzegać jej. Instrukcję należy zachować, a w razie odsprzedaży urządzenia przekazać nowemu właścicielowi.

Należy zwracać uwagę na instrukcje i ostrzeżenia na urządzeniu.

### Bezpieczeństwo ogólne



#### **UWAGA!**

*Nie jest to zabawką dla dzieci. Nie może być używane przez dzieci lub osoby niepełnosprawne, pozostawione bez opieki.*

Niedozwolone jest użytkowanie urządzenia przez dzieci i młodzież w wieku poniżej 16 lat oraz osoby znajdujące się pod wpływem alkoholu, narkotyków lub leków. Możliwe, że minimalny wiek użytkownika określony jest w przepisach lokalnych.

Należy przestrzegać przepisów dotyczących zapobiegania wypadkom przy pracy.

Podczas pracy proszę nosić okulary ochronne i nasuszki ochronne.

Nie zbliżać dłoni i stóp do obracających się części.

Podczas pracy proszę zawsze nosić solidne obuwie i długie spodnie. Nigdy nie należy pracować boso lub w lekkich sandałach.

Nie używać urządzenia, jeśli jego stan techniczny jest niezadowolający. Proszę upewnić się, czy narzędzia pracy lub mechanizmy blokujące nie są zużyte lub uszkodzone.

Części uszkodzone i zużyte należy niezwłocznie wymieniać. Używać wyłącznie oryginalnych części zamiennych.

Pracować wyłącznie przy świetle dziennym lub odpowiednio dobrym oświetleniu.

W celu uniknięcia niewyważenia, zużyte lub uszkodzone narzędzia pracy lub mechanizmy blokujące mogą być okresowo wymieniane.

Należy unikać używania urządzenia, gdy trawa jest mokra. Istnieje wówczas niebezpieczeństwo poślizgnięcia się!

Przed rozpoczęciem pracy z urządzeniem, proszę skontrolować teren. Proszę usunąć kamienie, kije, druty, kości i inne ciała obce, które mogłyby się dostać do urządzenia lub mogłyby zostać wyrzucone przez urządzenie.

Nie wolno używać urządzenia, jeśli w rejonie pracy znajdują się ludzie, zwłaszcza dzieci, lub zwierzęta. Użytkownik urządzenia ponosi odpowiedzialność za wypadki z udziałem innych osób lub ich mienia.

## Mechanizmy bezpieczeństwa

### Wyłącznik przeciążeniowy silnika

W wypadku przeciążenia wertykulatora/aeratora wyłącznik przeciążeniowy odetnie zasilanie silnika.

Nie należy podejmować prób obejścia wyłącznika przeciążeniowego.

Jeśli doszło do wyłączenia urządzenia przez wyłącznik przeciążeniowy, należy postępować wg poniższej procedury:

1. Odłączyć urządzenie od sieci elektrycznej.
2. Wylimitować źródło przeciążenia.
3. Odczekać od 2 do 3 minut, aż urządzenie ostygnie, po czym ponownie podłączyć urządzenie do sieci elektrycznej i włączyć je.

### Wyłącznik bezpieczeństwa w ręczce

Urządzenie wyposażone w wyłącznik bezpieczeństwa zamontowany w ręczce. W wypadku puszczenia urządzenia zostanie ono natychmiast wyłączone.



#### **Niebezpieczeństwo!**

*Nie należy nigdy podejmować prób obejścia wyłącznika bezpieczeństwa.*

### Ochrona tylna

Urządzenie wyposażone jest w klapę tylną.

### Wskaźnik bezpiecznego mocowania

Urządzenie jest wyposażone we wskaźnik bezpiecznego mocowania, który umożliwi stwierdzenie, czy wał napędowy jest prawidłowo zamocowany i przykręcony. O prawidłowym zamocowaniu wału (5 mm) informuje widoczny zielony znacznik.

### Przewód zasilający

Należy używać wyłącznie kabla w izolacji gumowej o jakości odpowiadającej klasie H05RN-F wg DIN/VDE 0282, z trzema żyłami o przekroju 1,5 mm<sup>2</sup>.

Kabel musi nosić oznaczenie typu. Obudowy wtyczki i gniazdka muszą być wykonane z gumy lub powlekane gumą i spełniać wymogi DIN/VDE 0620.

Używać wyłącznie kabla zasilającego o wystarczającej długości.

Przewód zasilający, wtyczka i gniazdko muszą być odporne na zachlapanie wodą.

Naprawy przewodu zasilającego, wtyczki i gniazdka powinny być przeprowadzane wyłącznie w autoryzowanych placówkach.

Nie należy używać przewodu zasilającego, jeśli jest on uszkodzony (np. z popękana, ponacinana, przetarta, pozagniatana izolacją).

Chronić połączenia elektryczne przed wilgocią.



**Niebezpieczeństwo!**

Nie uszkadzać ani nie rozcinać przewodu zasilającego.

W razie uszkodzenia przewodu:

1. Natychmiast odłączyć przewód zasilający od sieci.

**Wymagania elektryczne:**

- Prąd przemienny 230 V / 50 Hz
- Minimalny przekrój żyły przewodu zasilającego = 1,5 mm<sup>2</sup>
- Minimalny prąd wyzwalający bezpiecznika w instalacji = 10 A
- Maksymalny prąd wyzwalający wyłącznika różnicowego = 30 mA.



**Niebezpieczeństwo!**

Nigdy nie podłączać urządzenia do instalacji bez wyłącznika różnicowego.

**Symbole**

**Na urządzeniu**



Przed użyciem zapoznać się z instrukcją obsługi!



Nie dopuszczać innych osób w rejon zagrożenia!



Przed przystąpieniem do pracy przy mechanizmie tnącym odłączyć urządzenie od zasilania!



Uwaga — niebezpieczeństwo! Nie zbliżać kabla zasilającego do mechanizmu tnącego.



Uwaga — niebezpieczeństwo! Proszę trzymać dłonie i stopy z dala od narzędzi tnących. W przypadku uszkodzenia kabla zasilania, proszę natychmiast wyjąć kabel z gniazdka.

**W tej instrukcji obsługi**



**Niebezpieczeństwo!**

Nieprzestrzeganie grozi obrażeniami.



**Uwaga!**

Nieprzestrzeganie grozi uszkodzeniem mienia.



**Wskazówka:**

Informacje o produkcie i wskazówki dotyczące użytkowania.

**Zastosowanie**

**Przeznaczenie urządzenia**

Urządzenie jest przeznaczone wyłącznie do wertykulacji/napowietrzania (spulchniania i napowietrzania nawierzchni trawiastych).

Urządzenie jest przeznaczone wyłącznie do użytku w ogrodach prywatnych.

**Niewłaściwe zastosowania**

Urządzenie nie jest przeznaczone do pracy ciągłej ani do zastosowań przemysłowych.

**Dozwolone godziny użytkowania elektrycznego wertykulatora**

Dopuszczalne godziny pracy elektrycznego wertykulatora mogą być określone w przepisach krajowych. Przepisy lokalne mogą określać inne dozwolone godziny pracy.

**Rozpakowanie/montaż**



**Niebezpieczeństwo!**

Urządzenia można używać dopiero po zmontowaniu wszystkich części.

1. Wyjąć urządzenie z opakowania.
2. Sprawdzić, czy nie brakuje żadnych elementów. W razie stwierdzenia braków skontaktować się ze sprzedawcą.
3. Części zmontować zgodnie ze schematem podanym na stronie 2.

**Użytkowanie**

**Uruchomienie**

**Ustawienie głębokości pracy (rysunek A)**



**Niebezpieczeństwo!**

Głębokość należy ustawiać przy wyłączonym silniku i nieruchomym walcu.

1. Aby odblokować przednie koła, trzymając za uchwyt, proszę przechylić urządzenie do tyłu.
2. Nacisnąć pokrętko (rysunek A) i obrócić do położenia „2”.



**Niebezpieczeństwo!**

Urządzenia nie można używać, jeśli jakkolwiek część (np. tylna osłona) jest niezamontowana lub uszkodzona, bądź jeśli kabel zasilający nosi ślady uszkodzeń.

### Podłączenie do sieci elektrycznej (rysunek B)

1. Włożyć wtyczkę kabla sieciowego do gniazdka przy przycisku.
2. Zwinąć kabel w pętlę i zawiesić na przeznaczonym do tego celu elemencie odciążającym. Pętla powinna być na tyle długa, by element odciążający kabel sięgał od jednego jej końca do drugiego.

### Włączanie silnika (rysunek C i D)

1. Nacisnąć i przytrzymać przycisk bezpieczeństwa.
2. Przyciągnąć wyłącznik bezpieczeństwa do rączki. Silnik zostanie uruchomiony.



#### **Wskazówka:**

*Wyłącznik bezpieczeństwa nie blokuje się w położeniu naciśniętym. Podczas pracy należy go stale naciskać.*

3. Zwolnić przycisk bezpieczeństwa.

### Wyłączanie silnika

1. Zwolnić wyłącznik bezpieczeństwa. Wróci on automatycznie do położenia wyłączonego. Silnik zostanie wyłączony.



#### **Niebezpieczeństwo!**

*Po wyłączeniu silnika walec obraca się jeszcze przez kilka sekund. Nie sięgać pod urządzenie.*

### Wskazówki dotyczące użytkowania



#### **Wskazówka:**

*Przed każdym użyciem przeprowadzić kontrolę wzrokową urządzenia. Musi być widoczny zielony wskaźnik zamocowania (5 mm).*

- Przed uruchomieniem urządzenia należy upewnić się, że walec porusza się w pełni swobodnie.
- Nie zbliżać dłoni ani stóp w pobliżu obracających się części.
- Podczas użytkowania urządzenia nie zbliżać się do niego bardziej, niż pozwala na to konstrukcja rączki służącej do prowadzenia go po gruncie.
- Kabel zasilający prowadzić zawsze w bezpieczny sposób.
- Prowadzić urządzenie w tempie chodu.
- Proszę zwracać uwagę na prawidłową pozycję przy nachyleniach terenu.
- Nie używać wertykulatora na stromych zboczach.
- Zawsze prowadzić wertykulator w poprzek zbocza. Nigdy nie wykonywać ruchów w górę lub w dół.

- Proszę zachować ostrożność przy zmianie kierunku ruchu przy nachyleniach terenu.
- Proszę zachować ostrożność odwracaniu urządzenia i w momentach, gdy zbliżają się inne osoby.
- Nigdy nie pochylać ani nie transportować urządzenia z włączonym silnikiem.
- Nie pozostawiać urządzenia bez nadzoru.
- Odchodząc od urządzenia, wyłączyć je z sieci.

### W następujących sytuacjach wymagany jest przegląd w serwisie:

- po najechaniu na przeszkodę
- w wypadku samoczynnego zatrzymania się silnika
- w wypadku wygięcia noży w walcu wertykulatora
- w razie usterki pasa zębatego
- w razie uszkodzenia przewodu zasilającego silnika
- w razie wystąpienia innych uszkodzeń.

### Przeglądy i konserwacja



#### **Niebezpieczeństwo!**

*Wszelkie prace przy urządzeniu można wykonywać tylko wtedy, gdy jest ono odłączone od sieci, a walec nie porusza się. Naprawy urządzenia powinny być wykonywane wyłącznie przez wykwalifikowanych pracowników serwisu.*

### Częstotliwość przeglądów

#### Przed każdym użyciem

1. Przeprowadzić kontrolę wzrokową urządzenia.
2. Urządzenie nie może być użytkowane, jeżeli brakuje nakrętek, rygli, śrub lub innych części, bądź są one wadliwe lub poluzowane
3. Przeprowadzić kontrolę wzrokową kabla zasilającego. Nie należy używać przewodu zasilającego, jeśli jest on uszkodzony (np. z popękana, ponacinana, przetarta, pozagniatana izolacją).
4. Proszę sprawdzić, czy tylna pokrywa i/lub obudowa nie są uszkodzone lub nie uległy zużyciu.

## Czyszczenie urządzenia

Urządzenie należy oczyścić po każdym użyciu.



### Uwaga!

Nie natryskiwać wody na urządzenie. Wniknięcie wody może spowodować uszkodzenie silnika i wyłącznika.

Oczyścić walec za pomocą szpachelki, szczotki itp.



### Niebezpieczeństwo!

Ryzyko zranienia nożami walca. Używać rękawic ochronnych.

## Czynności konserwacyjne

### Wymontowanie bębna wertykulatora

(rysunek E)

1. Wykręcić śrubę (1) des łożyska.
2. Odchylić połówkę łożyska (3).
3. Zdjąć walec wertykulatora z dolnej połówki łożyska i wyciągnąć po stronie napędzanej (2).

Montaż przebiega w odwrotnej kolejności.

### Wymiana noży bębna wertykulatora (rysunek F)



### Wskazówka:

Przed wymontowaniem noży należy zanotować ich ustawienie.

1. Wykręcić śrubę z łbem sześciokątnym (1).
2. Ostrożnie ściągnąć łożysko kulkowe (2) z wału (8).
3. Ściągnąć z wału pierścien ściskany (3), podkładkę (4) i krótką tulejkę dystansową (5).
4. Kolejno ściągać noże (6) i długie tulejki dystansowe.

Montaż przebiega w odwrotnej kolejności.

Dotyczy wyłącznie modelu **COMFORT 32 VLE COMBI CARE**.

Wymontowanie bębna napowietrzającego i wymiana sprężystych zębów przebiega analogicznie, jak w przypadku bębna wertykulatora.

## Rozwiązywanie problemów



Wszelkie prace konserwacyjne przy urządzeniu i czyszczenie można przeprowadzać tylko wtedy, gdy jest ono odłączone od sieci, a walec nie porusza się.

Problem	Przyczyna	Postępowanie
Silnik nie działa	Brak napięcia Walec zablokowany	Sprawdzić kabel zasilający i bezpiecznik Sprawdzić walec
Walec nie obraca się	Uszkodzony pas zębaty	Skontaktować się z serwisem.
Niewystarczająca moc silnika	Za duża głębokość pracy Zanieczyszczona obudowa Trawa zbyt wysoka wertykulacji	Ustawić mniejszą głębokość pracy Oczyścić obudowę do Skosić trawę
Nieskuteczna wertykulacja	Za duża głębokość pracy Noże są zużyte	Ustawić mniejszą głębokość pracy Wymienić zużyte noże
Nierównomierna praca, wibracje urządzenia	Uszkodzenie noży	Skontaktować się z serwisem.

Usterki, których nie uda się wyeliminować z pomocą powyższej tabeli, należy zgłosić do serwisu.

## Ochrona środowiska, usuwanie odpadów



Nie usuwać zużytych urządzeń z odpadami domowymi !

Opakowanie, urządzenie i wyposażenie wykonano z materiałów nadających się do recyklingu, należy je zutylizować w odpowiedni sposób.

---

## Bezpečnostní upozornění

Návod k obsluze si nejdříve přečtete, a potom konejte.

Uschovejte ho pro pozdější použití a pro následného majitele.

Dodržujte bezpečnostní a výstražná upozornění na přístroji.

### Všeobecná bezpečnostní upozornění



#### **POZOR!**

*Není to hračka pro děti. Nesmí být používáno dětmi nebo nesvéprávními osobami bez dozoru.*

Používání není dovoleno dětem a mladistvím do 16 let, a osobám pod vlivem alkoholu, drog nebo léků. Místní podmínky mohou určovat minimální věk uživatele.

Je nutné dodržovat bezpečnostní předpisy.

Při práci noste ochranné brýle a ochranu sluchu.

Ruce a nohy je nutné mít dál od rotujících částí.

Při práci vždy noste pevnou pracovní obuv a dlouhé kalhoty. Nikdy nepracujte bosí ani v lehkých sandálech.

Zařízení používejte jen v technicky bezvadném stavu. Zkontrolujte, zda pracovní nářadí a čepy nejsou opotřebený nebo poškozeny.

Opotřebené nebo poškozené pracovní nástroje smějí být vyměňovány pouze jako celá sada, aby nedošlo k nevyváženosti zařízení.

Poškozené nebo opotřebované díly je nutné ihned vyměnit. Používejte jen originál náhradní díly.

Pracujte jen při denním světle nebo při odpovídajícím dobrém umělém osvětlení.

Zařízení nepoužívejte při vlhké trávě. Nebezpečí smyku!

Před pracemi se zařízením zkontrolujte terén. Odstraňte kameny, klacky, dráty, kosti a jiná cizorodá tělesa, která by mohla být zachycena a odlétnout.

Pokud se v pracovní oblasti nacházejí osoby, zejména děti, nebo zvířata, nesmí se se zařízením pracovat.

Uživatel zařízení je zodpovědný za úrazy jiných osob a za poškození jejich majetku.

### Bezpečnostní zařízení

### Motorový jistič

Při přetížení načechrávaje/ provzdušňovače vypne motorový jistič motor. Funkce motorového jističe se nesmí vyřazovat z provozu.

Když motorový jistič vypne motor, postupujte následovně :

1. Oddělte přístroj od sítě.
2. Odstraňte příčinu přetížení.
3. Když se zařízení trochu ochladí, po cca 2 až 3 minutách, zase ho připojte na elektrickou síť a uveďte do provozu.

### Bezpečnostní spínací páka

Zařízení je vybaveno bezpečnostní spínací pákou, která při uvolnění okamžitě přístroj zastaví.



#### **Nebezpečí!**

*Funkci bezpečnostní spínací páky nevyřazujte z provozu.*

### Zadní klapka

Přístroj je vybaven krytem chránícím proti odstřelujícím částem, pokud na přístroji není sběrný koš.

### Bezpečnostní optická indikace

Přístroj je vybaven bezpečnostní optickou indikací, která ukazuje, zda je pracovní hlídel zafixovaný a správně sešroubovaný. Když je vidět zelená značka (5 mm), je pracovní hlídel správně zafixovaný.

### Přípojně vedení

Používejte pouze pryžový kabel kvality H05RN-F podle DIN/VDE 0282 s průřezem vedení 3 x 1,5 mm<sup>2</sup>.

Typové označení musí být uvedeno na přípojném vedení. Zástrčka i zásuvka pro spojku musí být z pryže nebo musí být potažená pryží, a odpovídat DIN/VDE 0620.

Používejte jen přípojně vedení s dostatečnou délkou.

Přípojně vedení, zástrčka a zásuvka musí být chráněné proti rozstříkované vodě.

Opravy na přípojném vedení, na zástrčce a na zásuvce smí provádět jen autorizované odborné podniky. Vadné vedení (např. popraskaná, proříznutá, promáčknutá nebo polámaná místa v izolaci) se nesmí používat.

Zástrčková spojení chraňte před mokrem.



**Nebezpečí!**

*Přípojné vedení se nesmí poškodit nebo protínat.*

V případě poškození postupujte následovně:

1. Přípojné vedení ihned oddělte od elektrické sítě.

**Elektrické předpoklady:**

- 230 V/50 Hz střídavý proud
- Minimální průřez přípojné vedení = 1,5 mm<sup>2</sup>
- Minimální jištění síťové přípojky = 10 A
- ochranný vypínač proti chybnému proudu (FI) maximální vypínací proud= 30 mA.



**Nebezpečí!**

*Zařízení nikdy neprovozujte na síťových zásuvkách bez ochranného vypínače síťové přípojky.*

**Symbols**

**Na přístroji**



*Před uvedením do provozu si přečtěte návod k obsluze!*



*Třetí osoby držte stranou od nebezpečné oblasti!*



*Před zahájením prací na řezném nástroji vytáhněte síťovou zástrčku!*

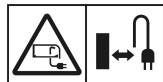

*Pozor nebezpečí! Přípojný kabel nedávejte do blízkosti řezných nástrojů.*



*Pozor nebezpečí! Ruce a nohy mějte vždy dál od řezných nástrojů. Při poškození elektrického napájecího kabelu jej okamžitě odpojte ze zásuvky.*

**V tomto návodu k obsluze**



**Nebezpečí!**

*Při nedodržování hrozí škody na zdraví osob.*



**Pozor!**

*Při nedodržování hrozí věcné škody.*



**Upozornění:**

*Informace o výrobku a typu k použití.*

**Účel použití**

**Používání podle určení**

Zařízení je určeno pouze pro nadzvednutí / provětrávání (načechrání a provzdušnění zatravněného pozemku).

Zařízení je určeno pouze pro použití v soukromé zahradě .

**Použití v rozporu s určením**

Zařízení se nesmí provozovat v trvalém provozu, a v průmyslovém nasazení.

**Provozní doby pro elektrické načechrávače**

Provozní doby pro elektrické načechrávaje se řídí podle zákonných ustanovení příslušné země. Místní předpisy mohou určovat různé doby provozu.

**Vybalení/Montáž**



**Nebezpečí!**

*Zařízení se smí použít teprve až po úplném namontování všech dílů.*

1. Zařízení vydejte z obalu.
2. Obalovou jednotku zkontrolujte na úplnost. V případě závad informujte prodejce.
3. Montáž dílů proveďte podle montážního plánu na straně 2.

**Provoz**

**Uvedení do provozu**

**Nastavení pracovní hloubky (obr. A)**



**Nebezpečí!**

*Nastavení pracovní hloubky provádějte pouze při vypnutém motoru, a když válec stojí.*

1. Nakloňte přístroj za držadlo směrem dozadu, abyste odlehčili přední kola.
2. Zmáčkněte otočný spínač (obr. A) dolů, a otočte o na stupeň "2".



**Nebezpečí!**

*Zařízení se smí provozovat pouze tehdy, když nechybí a nejsou vadné žádné díly (např. klapka zadního prostoru), a když přípojné vedení nejeví žádné známky poškození.*

## Vytvoření připojení na elektrickou síť (obr. B)

1. Spojovací díl síťového kabelu zasuňte na zástrčku pojistného tlačítkového vypínače.
2. Se síťovým kabelem vytvořte smyčku, a zavěste ji do odlehčení k zatahování kabelu. Smyčku nechte tak dlouhou, aby odlehčení k zatahování kabelu mohlo klouzat z jedné strany na druhou.

## Zapnutí motoru (obr. C a D)

1. Stiskněte tlačítko pojistného tlačítkového vypínače a držte ho stisknuté.
2. Zatáhněte třmen pojistné spojky proti držadlu. Motor nastartuje..



### **Upozornění:**

*Třmen pojistné spojky se nezafixuje. Musí se během celé doby držet.*

3. Uvolněte tlačítko pojistného tlačítkového vypínače.

## Vypnutí motoru

1. Uvolněte třmen pojistné spojky. Automaticky přeskočí do nulové polohy. Motor je vypnutý.



### **Nebezpečí!**

*Po vypnutí dobíhá ještě několik sekund válec. Nesahejte pod zařízení.*

## Upozornění k provozu



### **Upozornění::**

*Před každým použitím proveďte vizuální kontrolu zařízení. Musí být vidět zelená značka bezpečnostní optické indikace (5 mm).*

- Ke spuštění zařízení musí být válec úplně průchodný.
- Nepřibližujte se rukama ani nohama do blízkosti rotujících dílů.
- Zařízení provozujte jen při dodržení bezpečnostní vzdálenosti dané vodícím držadlem.
- Neustále vedte bezpečně síťový kabel.
- Zařízení vedte jen v tempu kroku.
- Dbejte na dobrou stabilitu na svazích.
- Neošetřujte strmé svahy.
- Vždy pohybujte zařízením příčně ke svahu, nikdy nahoru nebo dolů.
- Při změně směru jízdy dejte pozor na sklon.
- Dávejte pozor při obrácení se zařízením a při spolupráci s jinými osobami.

- Zařízení nikdy nepřevracejte nebo nepřeppravujte s běžícím motorem.
- Nenechávejte zařízení bez dohledu.
- Když zařízení opustíte, oddělte ho od elektrické sítě.

## Odborná kontrola je nutná

- po najetí na překážku
- při okamžitém zastavení motoru
- když jsou ohnuté nože rotačního válce
- když je vadný ozubený řemen
- při poškození přívodního kabelu motoru
- při ostatních poškozeních.

## Údržba a ošetření



### **Nebezpečí!**

*Před všemi pracemi na zařízení vytáhněte síťovou zástrčku a počkejte, až se zastaví válec. Opravy na zařízení smí provádět jen odborné podniky.*

## Intervaly údržby

### **Před každým použitím**

1. Provést vizuální kontrolu zařízení.
2. Zařízení nesmí být uvedeno do provozu, pokud matice, čepy, šrouby nebo jiné díly chybí, jsou vadné nebo povolené.
3. Provést vizuální kontrolu přípojného vedení. Vadné přípojné vedení (např. s prasklinami, pořezanými, zdeformovanými nebo polámanými místy vizolaci) se nesmí používat.
4. Zadní dvířka a/nebo jímací box zkontrolujte, zda nejsou opotřebené nebo poškozeny.

### **Čištění zařízení**

Po každém použití zařízení vyčistěte.



### **Pozor!**

*Neostříkujte vodou. Proniklá voda může zničit motor a pojistný tlačítkový vypínač.*

Válec očistěte nějakou stěrkou, kartáčem apod.



### **Nebezpečí!**

*Nebezpečí úrazu na nožích válce. Noste ochranné rukavice.*



## Údržbářské práce

### Demontáž rotačního válce (obr. E)

1. Vyšroubujte šroub (1) ložiska.
2. Otevřete nahoru horní polovinu uložení (3).
3. Ze spodní poloviny uložení vyberte rotační válec, a vysuňte ho ze strany pohonu (2).

Montáž se provede v obráceném pořadí.

### Výměna nožů rotačního válce (obr. F)



#### **Upozornění::**

*Před vymontováním nožů dejte pozor na jejich polohu zabudování.*

4. Vyšroubujte šroub s 6hr. hlavou (1).
5. Opatrně stáhněte z hřídele (8) kuličkové ložisko (2).
6. Sejměte z hřídele přitlačný kroužek (3), podložku (4) a krátkou rozpěrnou objímku (5).
7. Vyndejte nůž (6) a po sobě dlouhé rozpěné objímky.

Smontování se provede v obráceném pořadí.

Týká se jen **COMFORT 32 VLE COMBI CARE**.

Demontáž uvolňovacího válce a výměna ocelových pružných prstů se provádí obdobně jako u rotačního válce.

## Pomoc při poruchách



*Před všemi údržbářskými nebo čistícími pracemi vytáhněte síťovou zástrčku, a počkejte, až se válec zastaví.*

Porucha	Příčina	Odstranění
Motor neběží	Žádné napětí  Zablokovaný válec	Zkontrolujte přípojné vedení a jistič vedení  Zkontrolujte válec
Válec se neotáčí	Vadný ozubený řemen	Vyhledejte dílnu zákaznické služby
Výkon motoru klesá	Moc velká pracovní hloubka Znečištěná skříň zařízení Moc vysoká tráva	Nastavte menší pracovní hloubku Vyčistěte skříň Posekejte trávu
Špatný výkon vertikulování	Moc velká pracovní hloubka Nože jsou opotřebované	Nastavte menší pracovní hloubku Vyměňte opotřebované nože
Neklidný chod, zařízení vibruje	Vadný nůž	Vyhledejte dílnu zákaznické služby

Poruchy, které nelze odstranit pomocí této tabulky, smí odstranit pouze odborný podnik (dílna zákaznické služby).

## Ochrana životního prostředí, likvidace



Přístroje, které již dosloužily, nelikvidujte v domácím odpadu!  
Balení, přístroj a příslušenství jsou z recyklovatelných materiálů a musí se likvidovat předepsaným způsobem.

## Bezpečnostné pokyny

Prečítajte si návod na obsluhu a potom konajte.

Tento návod uschovajte pre neskoršie použitie a ďalšieho majiteľa.

Dodržujte bezpečnostné pokyny ako aj výstražné pokyny na prístroji.

### Všeobecné bezpečnostné pokyny



#### **POZOR!**

*Zariadenie nie je detská hračka. Bez dozoru ho nesmú používať deti, ani postihnutné osoby.*

Deťom a mladistvým pod 16 rokov ako aj osobám pod vplyvom alkoholu, drog alebo liekov nie je používanie dovolené. Miestne ustanovenia môžu stanoviť minimálny vek užívateľa.

Bezpečnostné predpisy je potrebné dodržiavať.

Pri práci používajte ochranné okuliare a chránič sluchu.

Ruky a nohy držte ďalej od rotujúcich dielov.

Pri práci vždy používajte pevnú obuv a dlhé nohavice. Nikdy nepracujte neobutí alebo obutí v ľahkých sandáloch.

Prístroj používajte len v technicky bezchybnom stave. Skontrolujte, či pracovné nástroje a čapy nie sú opotrebované alebo poškodené.

Aby nedošlo k nevyváženosti, vymieňajte opotrebované alebo poškodené pracovné nástroje a čapy len za nástroje a čapy tej istej sady.

Poškodené alebo opotrebované diely je potrebné okamžite renovovať. Používajte len originálne náhradné diely.

Pracujte len pri dennom svetle alebo zodpovedajúcim kvalitnom osvetlení.

Nepoužívajte prístroj, keď je tráva vlhká. Nebezpečenstvo šmyku!

Prv než začnete pracovať, skontrolujte terén. Odstráňte kamene, palice, kosti a iné cudzie predmety, ktoré by mohol prístroj zachytiť a odhodiť.

Ak sa nachádzajú v pracovnej oblasti osoby, predovšetkým deti alebo zvieratá, tak sa nesmie s prístrojom pracovať.

Užívateľ prístroja je zodpovedný za úrazy s inými osobami alebo ich majetkom.

### Bezpečnostné zariadenia

### Motorový istič

Pri preťažení prístroja na kyprenie pôdy/ventilátora vypína motorový istič motor. Funkcia motorového ističa sa nesmie anulovať.

Ak motorový istič vypol prístroj, tak postupujte nasledovne:

1. Vypnite prístroj z elektrickej siete.
2. Odstráňte príčinu pre preťaženie.
3. Po dobe vychladnutia od 2 do 3 minút obnovte elektrické pripojenie a prístroj uvedte do prevádzky.

### Poistný spínací strmeň

Prístroj je vybavený s poistným strmeňom, ktorý pri pustení prístroj ihneď zastavuje.



#### **Nebezpečenstvo!**

*Funkciu poistného strmeňa neanulujte.*

### Zadné veko

Zariadenie je vybavené zadným príklopom.

### Optický bezpečnostný indikátor

Prístroj je vybavený s optickým bezpečnostným indikátorom, ktorý zobrazuje, či pracovný hriadeľ je upevnený a správne zoskrutkovaný. Pri viditeľnej, zelenej značke (5 mm) je pracovný hriadeľ správne upevnený.

### Prípojné vedenie

Používajte len kábel s gumovou izoláciou kvality H05RN-F podľa DIN/VDE 0282 s prierezom vedenia od 3 x 1,5 mm<sup>2</sup>.

Typové označenie musí byť poznačené na prípojnom vedení. Zástrčka a spodok spojky musia byť z gumy alebo potiahnuté gumou a musia zodpovedať DIN/VDE 0620.

Používajte len prípojné vedenie s dostatočnou dĺžkou.

Prípojné vedenie, zástrčka a spodok spojky musia byť chránené voči striekajúcej vode.

Opravy na prípojnom vedení, na zástrčke a na spodku spojky za smú prevádzať len autorizovanými špecializovanými závodmi. Vadné prípojné vedenie (napr. s trhlinami, porezanými miestami, stlačenými miestami alebo trhlinami v izolácii) sa nesmie používať.

Zástrčkové spojenia chráňte pred vlhkosťou.



#### **Nebezpečenstvo!**

*Prípojné vedenie nepoškodí ani nepretrhnúť.*

V prípade poškodenia postupujte nasledovne:

1. Prípojné vedenie okamžite odpojte od elektrickej siete.

### Elektrické predpoklady:

- 230 V/50 Hz striedavý prúd
- Minimálny prierez prípojného vedenia = 1,5 mm<sup>2</sup>
- Minimálna poistka sieťovej prípojky = 10 A
- Prúdový chránič (FI)  
Maximálny vypínací prúd = 30 mA.



### Nebezpečenstvo!

*Prístroj nikdy neprevádzkujte pri sieťovej zásuvke bez prúdového chrániča.*

## Symbole

### Na prístroji



*Pred uvedením do prevádzky si prečítajte návod na obsluhu!*



*Tretie osoby držte ďalej od oblastí nebezpečenstva!*



*Pred prácami na reznom nástroji vyťahnite elektrickú zástrčku!*



*Pozor nebezpečenstvo! Prípojný kábel držte ďalej od rezných nástrojov.*



*Pozor nebezpečenstvo! Držte ruky a nohy v bezpečnej vzdialenosti od rezných nástrojov. V prípade poškodenia elektrického kábla okamžite vyťahnite elektrickú zástrčku.*

### V tomto návode na obsluhu



### Nebezpečenstvo!

*Pri nedodržaní hrozí ublíženie na zdraví.*



### Pozor!

*Pri nedodržaní hrozia vecné škody.*



### Pokyn:

*Informácie k výrobku a typy na použitie.*

## Účel použitia

### Použitie podľa určenia

Prístroj je určený len na kyprenie pôdy/uvoľnenie (Skypenie a prevzdušnenie trávnatých pozemkov).

Prístroj je určený len na využívanie v súkromnej záhrade.

### Použitie v rozpore s určením

Prístroj sa nesmie prevádzkovať v nepretržitej prevádzke a nie v priemyselnom použití.

### Doby prevádzky pre elektrický prístroj na kyprenie pôdy

Doby prevádzky pre elektrický prístroj na kyprenie pôdy sa riadia podľa zákonných ustanovení príslušnej krajiny. Miestne predpisy môžu stanoviť rozličné doby prevádzky.

## Vybalenie/Montáž



### Nebezpečenstvo!

*Prístroj sa smie používať až po kompletnej montáži všetkých dielov.*

1. Prístroj vyberte z balenia.
2. Skontrolujte obsah balenia na kompletnosť. Pri nedostatkoch informujte obchodníka.
3. Preveďte montáž dielov podľa montážneho výkresu na strane 2.

## Prevádzka

### Uvedenie do prevádzky

#### Nastavenie pracovnej hĺbky (Obrázok A)



### Nebezpečenstvo!

*Nastavenie pracovnej hĺbky len pri a vypnutom motore a nehybnom valci.*

1. Prístroj na držadle vyklopte dozadu, aby bolo možné odľahčiť predné kolesá.
2. Otočný spínač (obrázok A) stlačte smerom dole a otočte na stupeň "2".



### Nebezpečenstvo!

*Prístroj sa smie prevádzkovať len vtedy, keď nechýbajú žiadne diely (napr. zadné veko) ani nie sú vadné a keď prípojné vedenie nevykazuje žiadne poškodenia.*

#### Vytvorenie sieťového spojenia (Obrázok B)

1. Zastrčte spojku sieťového kábla na zástrčku bezpečnostného tlačítkového spínača.
2. So sieťovým káblom vytvorte slučku a zaveste do odľahčenia ťahania kábla. Slučku nechajte takú dlhú, že odľahčenie ťahu kábla sa môže kĺzať z jednej strany na druhú.

## Zapnutie motora (Obrázok C a D)

1. Stlačte a držte stlačené tlačítko bezpečnostného tlačítkového spínača.
2. Poistný strmeň ťahajte oproti držadlu. Motor štartuje.



### **Pokyn:**

*Poistný strmeň nezapadne. Musí sa držať počas celého času.*

3. Pustíte tlačítko bezpečnostného tlačítkového spínača.

## Vypnutie motora

1. Pustíte poistný strmeň. Tento ide automaticky do nulovej polohy. Motor je vypnutý.



### **Nebezpečenstvo!**

*Valec dobieha po vypnutí ešte niekoľko sekúnd. Nesiahajte pod prístroj.*

## Pokyny k prevádzke



### **Pokyn:**

*Pred každým použitím preveďte vizuálnu kontrolu na prístroji. Zelená značka optického bezpečnostného indikátora musí byť viditeľná (5 mm).*

- Pre štartovanie prístroja musí byť valec úplne voľne pohyblivý.
- Ruky a nohy neprivádzajte do blízkosti rotujúcich častí.
- Prístroj prevádzkujte len pri dodržiavaní bezpečnostného odstupu uvedeného cez vodiace držadlo.
- Sieťový kábel veďte nepretržite bezpečne.
- Prístroj veďte len v rýchlosti chôdze.
- Dbajte na správnu polohu prístroja na svahu.
- Nekyprite pôdu na stúpajúcich závesoch.
- Trávník prerezávajte vždy priečne svahom , nikdy nie smerom hore alebo dole.
- Dávajte pozor pri zmene smeru pohybu prístroja na svahu.
- Dávajte pozor pri otáčaní prístroja a pri približovaní prístroja k osobám.
- Prístroj neprevráťte ani neprepravujte nikdy s bežiacim motorom.
- Prístroj nenechajte bez dozoru.
- Pri opúšťaní prístroja vyťahnite tento zo siete.

## Odborná kontrola je potrebná

- po narazení na nejakú prekážku
- pri okamžitom vypnutí motora
- pri pokrivených nožoch kypracieho valca
- pri vadnom ozubenom remeni
- pri poškodení prívodného kábla k motoru
- pri ostatných poškodeniach.

## Starostlivosť a údržba



### **Nebezpečenstvo!**

*Pred všetkými prácami na prístroji vyťahnite sieťovú zástrčku a vyčkajte na nehybnosť valca. Opravy na prístroji sa smú prevádzať len špecializovanými závodmi.*

## Intervaly údržby

### **Pred každým použitím**

1. Preveďte vizuálnu kontrolu prístroja.
2. Nepoužívajte prístroj, keď chýbajú matice, čapy, skrutky alebo iné časti alebo keď sú tieto chybné alebo uvoľnené.
3. Preveďte vizuálnu kontrolu prípojného vedenia. Vadné prípojné vedenie (napr. s trhlinami, porezanými miestami, stlačenými miestami alebo trhlinami v izolácii ) sa nesmie používať.
4. Skontrolujte, či zadný príklop a/alebo zberný box nie je opotrebovaný alebo poškodený.

### **Čistenie prístroja**

Prístroj vyčistite po každom použití.



### **Pozor!**

*Nepostrekujte s vodou. Invazívna voda môže zničiť motor a bezpečnostný tlačítkový spínač.*

Valec čistite so špachtľou, kefkou atď.



### **Nebezpečenstvo!**

*Nebezpečenstvo poranenia na nožoch valca. Noste ochranné rukavice.*

## Údržbárske práce

### **Demontáž valca prístroja na kyprenie pôdy (Obrázok E)**

1. Vyskrutkujte skrutku (1) ložiska.
2. Polovicu ložiska (3) vyklopte.
3. Valec prístroja na kyprenie pôdy vydvihnite z dolnej polovice ložiska a vyťahnite zo strany pohonu (2).

Montáž nasleduje v obrátenom poradí.

## Renovácia nožov valca stroja na kyprenie pôdy (Obrázok F)



### **Pokyn:**

*Pred demontážou noža dbajte na jeho montážnu polohu.*

1. Vyskrutkujte skrutku so šesťhrannou hlavou (1).
2. Gulkové ložisko (2) opatrne stiahnite z hriadeľa (8).

3. Prítláčny krúžok (3), kotúč (4) a krátke dištančné púzdro (5) stiahnite z hriadeľa .
4. Nôž (6) a dlhé dištančné púzdro stiahnite za sebou.

Montáž nasleduje v obrátenom poradí..

Týka sa len **COMFORT 32 VLE COMBI CARE**

Demontáž uvoľňovacieho valca a renováciu hrotov oceľových pružín je potrebné previesť analogicky k valcu prístroja na kyprenie pôdy.

## Pomoc pri poruchách



*Pred všetkými údržbárskymi a čistiacimi prácami vyťahnite sieťovú zástrčku a vyčkejte na nehybnosť valca.*

Porucha	Príčina	Odstránenie poruchy
Motor nebeží	Žiadne napätie  Valec blokovaný	Skontrolujte prípojné vedenie ako aj istič vedenia  Skontrolujte valec
Valec neotáča	Ozubený remeň vadný	Vyhľadajte dielňu zákaznickeho servisu.
Výkon motora zaostáva	Príliš veľká pracovná hĺbka Znečistený kryt Trávnik príliš vysoký na kyprenie pôdy	Nastavte minimálnu pracovnú hĺbku  Vyčistite kryt Koste trávnik
Zlý výkon prístroja na kyprenie pôdy	Príliš veľká pracovná hĺbka Nože sú opotrebované	Nastavte menšiu pracovnú hĺbku Vymeňte opotrebovaný nôž
Nepokojný chod, prístroj vibruje	Nôž poškodený	Vyhľadajte servisnú dielňu zákaznickeho servisu

Poruchy, ktoré sa nemôžu odstrániť s pomocou tejto tabuľky, sa smú odstrániť len špecializovaným závodom (dielňou zákaznickeho servisu).

## Ochrana životného prostredia, likvidácia odpadov



Opotrebované prístroje nelikvidujte cez domový odpad!

Obal, prístroj a príslušenstvo sú vyrobené z recyklovateľných materiálov a je potrebné ich zodpovedajúco likvidovať.



## Указания по технике безопасности

Прочитать инструкцию по эксплуатации и действовать согласно ей.

Сохранить её для дальнейшего использования и для последующего владельца.

Принять во внимание указания по технике безопасности и предупреждающие указания на агрегате.

### Общие указания по технике безопасности



#### **ВНИМАНИЕ!**

*Это не детская игрушка.*

*Не пригодно для использования детьми и недееспособными лицами без присмотра.*

Дети, подростки до 16 лет, а также лица, находящиеся под воздействием алкоголя, наркотиков или медикаментов не допускаются к работе с агрегатом. Местные законы могут предписывать, с какого возраста разрешается допуск к работе.

Необходимо соблюдать предписания по избежанию несчастных случаев.

Во время работы надевать защитные очки и наушники.

Держать руки и ноги на расстоянии от движущихся частей.

Во время работы носить прочную закрытую обувь и длинные штаны. Ни в коем случае не работать босиком или в лёгкой открытой обуви.

Работать только с технически абсолютно исправным агрегатом. Контролировать детали и болты на изношенность и неисправность.

Во избежание дисбаланса следует изношенные или неисправные детали или болты заменять только партиями.

Избегать работы с агрегатом при мокрой траве. Опасность скольжения!

Перед работой с агрегатом проверить участок. Убрать камни, палки, проволоку, кости, которые могут попасть под агрегат и отлететь.

Заменять без промедления повреждённые или изношенные детали. Использовать только запчасти производителя.

Работать только при дневном свете или при соответствующем хорошем освещении.

Запрещается работать с агрегатом, если в радиусе его действия находятся люди, в частности, дети или звери.

Использователь агрегата несёт ответственность за нанесение телесных повреждений другим лицам или за повреждение имущества этих лиц.

### Оборудование по технике безопасности

#### Выключатель защиты электродвигателя

При перегрузке рыхлителя / аэратора выключатель защиты электродвигателя выключает его. Аннулирование функции этого выключателя запрещается.

Если выключатель защиты электродвигателя отключил агрегат, то необходимо действовать следующим образом:

1. Вынуть сетевой штекер из розетки.
2. Устранить причину перегрузки.
3. После охлаждения в течение 2-3 минут агрегат снова подключить к электросети и запустить в действие.

#### Рычажок контрольного управления

Агрегат снабжён на рукоятке рычажком контрольного управления, который при отпускании сразу же останавливает агрегат.



#### **Опасно!**

*Нельзя аннулировать функцию рычажка контрольного управления!*

#### Задний откидной клапан

В устройстве имеется задняя крышка.

#### Визуальная предостерегающая индикация

Агрегат снабжён визуальной предостерегающей индикацией, которая показывает, зафиксирован ли рабочий вал и хорошо ли он привинчен. Если индикация зелёного цвета (5 mm), то рабочий вал зафиксирован хорошо.

#### Соединительный провод

Использовать только резиновый кабель марки H05RN-F по норме DIN/VDE\* 0282 с поперечным сечением провода 3 x 1,5 mm<sup>2</sup>.

Наименование типа должно быть нанесено на соединительном проводе. Штекер и соединительная розетка должны быть из резины или обтянуты резиной и соответствовать норме DIN/VDE\* 0620.

Использовать лишь такой соединительный провод, который имеет достаточную длину.

Соединительный провод, штекер и соединительная розетка должны быть брызгозащищёнными.

\* Немецкий Институт по нормированию и стандартизации / Объединение по электротехнике, электронике, информационной технике

Ремонт соединительного провода, штекера и соединительной розетки должен проводиться только квалифицированными мастерами. Нельзя использовать соединительный провод с дефектным изоляционным слоем (напр. с трещинами, рассечёнными, сдавленными или перегнутыми местами). Предохранять штекерный разъём от сырости.



**Опасно!**

*Нельзя повреждать или разрезать соединительный провод!*

В случае повреждения действовать следующим образом:

1. Сразу же отключить от электросети.

**Требования к электричеству:**

- 230 в/50 гц переменный ток
- Минимальное поперечное сечение соединительного провода = 1,5 мм<sup>2</sup>
- Минимальная защита гнезда подключения к сети = 10 А
- Автоматический предохранительный выключатель (тип ФИ, по-немецки FI), действующий при появлении утечки тока. Максимальный ток расцепления = 30 мА.



**Опасно!**

*Не подключать агрегат к розеткам электросети без наличия автоматического предохранительного выключателя, действующего при появлении утечки тока.*

**Символы**

**На агрегате**



*Перед началом работы прочитайте инструкцию по эксплуатации!*



*Третьим лицам держаться на безопасном расстоянии!*



*Перед работой с режущим инструментом вынуть штекер из розетки!*



*Внимание, опасно! Держать соединительный кабель на безопасном расстоянии от режущего инструмента!*



*Внимание опасность! Руки и ноги держать на удалении от режущей части. При повреждении соединительного кабеля сразу же выдернуть сетевой штекер из сети.*

**В этой инструкции по эксплуатации**



**Опасно!**

*При несоблюдении - угроза получения телесных повреждений!*



**Опасно!**

*При несоблюдении - угроза материального ущерба.*



**Указание:**

*Информация по изделию и советы по работе с ним*

**Цель эксплуатации**

**Эксплуатация по назначению**

Агрегат предназначен только для рыхления / аэрации (разрыхления и проветривания почвы газона).

Агрегат предназначен только для работы на личном садовом участке.

**Эксплуатация не по назначению**

Агрегат нельзя использовать непрерывно, он не предназначен также для работы в производственных условиях.

**Подходящее время суток для работы с электровертикуттером**

Подходящее время суток для работы с электровертикуттером регулируется в соответствии с официальными предписаниями той или иной страны. В зависимости от местных законов может допускаться различное время работы с агрегатом.

**Распаковка, сборка**



**Опасно!**

*Агрегат может быть запущен в действие только при его полной сборке с использованием всех комплектующих.*

1. Агрегат освободить от упаковки.
2. Проверить наличие всех комплектующих. При обнаружении дефектов поставить в известность продавца.
3. Сборку проводить согласно плану сборки на стр.2.

**Работа**

**Пуск в ход**

**Отрегулировать рабочую глубину (рис. А)**



**Опасно!**

*Регулировка рабочей глубины только при отключённом двигателе и при остановке вала.*

1. Агрегат взять за рукоятку и запрокинуть назад, чтобы разгрузить передние колёса.
2. Нажать на поворотный выключатель (рис.А) и повернуть его на позицию «2».



### **Опасно!**

*Агрегат можно запустить в действие только при наличии всех исправных комплектующих (напр. задний откидной клапан), а также если соединительный провод не повреждён.*

### **Подключить к сети (рис. В)**

1. Соединить штекерный разъём кабеля питания со штекером предохранительного кнопочного выключателя.
2. Из кабеля питания сделать петлю и закрепить её на регулировке натяжения кабеля. Петлю оставить такой длины, чтобы она свободно компенсировала натяжение кабеля и давала ему возможность скользить с одного конца в другой.

### **Включить двигатель (рис. С и D)**

1. Нажать кнопку предохранительного выключателя и держать её в нажатом состоянии.
2. Рычажок контрольного управления притянуть к рукоятке. Запустить электродвигатель.



### **Указание:**

*Рычажок контрольного управления не заскакивает в паз. Его нужно держать в течение всей работы.*

3. Отпустить кнопку предохранительного выключателя.

### **Выключить электродвигатель**

1. Отпустить рычажок контрольного управления. Он автоматически переходит в исходное положение. Двигатель выключен.



### **Опасно!**

*После выключения двигателя, вал находится ещё несколько секунд в движении. Не лезть под агрегат!*

### **Указания к работе**



### **Указание:**

*Каждый раз перед работой контролировать индикацию на агрегате. Визуальная предупреждающая индикация должна быть зелёного цвета (5 тт).*

- Для запуска агрегата необходимо, чтобы движению вал ничего не мешало.
- Держать руки и ноги на безопасном расстоянии от движущихся частей.
- Эксплуатировать агрегат лишь при соблюдении интервала безопасности, определяемого направляющей рукояткой.
- Постоянно следить за безопасностью кабеля питания при работе с агрегатом.

- Агрегат вести только со скоростью шага.
- Следить за стабильным положением на склонах.
- Не разрыхлять на крутых склонах.
- Разрыхлять постоянно поперёк склона, ни в коем случае не прямо вверх или вниз.
- Осторожно при смене направления на склоне.
- Осторожно при возвращении обратно с агрегатом и при притягивании на себя.
- Ни в коем случае не наклонять и не переносить агрегат с включённым двигателем.
- Не оставлять агрегат без присмотра.
- При оставлении агрегата отключить его от сети.

### **Требуется квалифицированный контроль**

- при наезде на препятствие
- при внезапной остановке мотора
- при повреждении ножей разрыхлительного вала
- при неисправном зубчатом ремне
- при неисправности кабеля, подводящего к двигателю
- при других повреждениях.

## **Техосмотр и уход**



### **Опасно!**

*Перед тем как произвести какие-либо действия на агрегате вынуть сетевой штекер из розетки и дожидаться полной остановки валька. Ремонт агрегата должен проводиться только квалифицированными мастерскими.*

### **В промежутках между техосмотрами Перед каждым началом работы**

1. Контролировать визуальную индикацию.
2. Агрегат нельзя использовать, если гайки, болты, шурупы или другие части отсутствуют, неисправны или расшатаны.
3. Контролировать внешний вид соединительного провода. Нельзя использовать провод с видимыми повреждениями изоляционного слоя (с трещинами, рассечёнными, сдавленными или перегнутыми местами).
4. Проверять задний откидной клапан и/или ловительную коробку на износ и повреждения.



## Чистка агрегата

Агрегат необходимо чистить каждый раз после работы.



### Внимание!

Не обдавать из шланга. Вода может проникнуть в двигатель и предохраняющий кнопочный выключатель и вывести их из строя.

Вал чистить шпателем, щёткой и т.п.



### Опасно!

Можно порезаться ножами вала. Пользоваться защитными перчатками.

## Работы по техобслуживанию

### Внимание разрыхляющего вала (рис. E)

1. Вывинтить шуруп (1) катковой опоры.
2. Откинуть половину опоры (3).
3. Вынуть разрыхляющий вал из нижней половины опоры и вытянуть его из двигательного отсека (2).

Сборка ведётся в обратном порядке.

### Обновление ножей разрыхляющего вала (рис. F)



#### Указание:

До вынимания ножей обратить внимание на то, как они встроены.

1. Выкрутить винт с шестигранной головкой (1).
2. Подшипник (2) осторожно открепить от вала (8).
3. Кольцо давления (3), диск (4) и короткую распорную втулку (5) открепить от вала.
4. Нож (6) и длинные распорные втулки открепить по очереди.

Сборка ведётся в обратном порядке.

Относится только к типу **COMFORT 32 VLE COMBI CARE**.

Внимание азрирующего вала и обновление стальных пружинных зубьев проводится также как и в случае с разрыхляющим валком.

## Помощь при помехах



Перед любым техосмотром и чистке агрегата вытаскивать сетевой штекер из розетки и дожидаться полной остановки вала.

Помеха	Причина	Устранение
Двигатель не работает	Нет напряжения Вал заблокирован.	Проверить соединительный кабель и линейный защитный автомат.
Вал не крутится.	Зубчатый ремень не исправен.	Обратиться в сервисную службу.
Мощность двигателя слабеет	Слишком большая рабочая глубина Загрязнённый корпус Газон слишком высок для разрыхления	Настроить на меньшую рабочую глубину Почистить корпус Покосить газон
Плохое качество разрыхления	Слишком большая рабочая глубина Ножи износились	Настроить на меньшую рабочую глубину Заменить изношенные ножи
Напряжённый ход, агрегат вибрирует	Ножи дефектны	Обратиться в сервисную службу.

Неполадки, которые не могут быть устранены с помощью этой таблицы, могут быть устранены только в квалифицированных мастерских (сервисной службе).

## Экология, утилизация



Отслужившие срок приборы не выбрасывать с бытовым мусором!

Упаковка, прибор и принадлежности изготовлены из материалов, пригодных для вторичного использования, и поэтому должны утилизироваться соответствующим образом.

---

## Sikkerhedshenvisninger

Læs betjeningsvejledningen og følg den.

Opbevar den til senere brug og andre ejere. Iagttag sikkerheds- og advarselshenvisninger på apparatet.

### Generelle sikkerhedshenvisninger



#### **ADVARSEL!**

*Det er ikke barnets legetøj. Ikke egnet til brug af børn eller handicappede uden opsyn.*

Brugen er forbudt for unge under 16 år samt personer under alkohol-, narkotika- eller medikamentpåvirkning. Lokale bestemmelser kan fastlægge brugerens min. alder.

Ulykkespræventionsforskrifterne skal overholdes.

Bær beskyttelsesbrille og høreværn under arbejdet.

Hold hænder og fødder væk fra roterende dele.

Bær altid fast skoværk og lange bukser under arbejdet. Arbejd aldrig med bare fødder eller i lette sandaler.

Brug kun apparatet i teknisk fejlfri tilstand. Kontroller, om arbejdsværktøjer og bolte er slidte eller beskadigede.

For at undgå en ubalance må slidte eller beskadigede arbejdsværktøjer og bolte kun udskiftes parvis.

Beskadigede eller slidte dele skal straks udskiftes. Anvend kun originale reservedele.

Arbejd kun i dagslys eller tilsvarende god belysning.

Undgå at bruge apparatet på vådt græs. Fare for udskridning!

Kontroller terrænet inden De arbejder med apparatet. Fjern sten, grene, tråd, knogler og andre fremmedlegemer, der kan indfanges og slynges væk.

Befinder der sig personer, i særdeleshed børn eller dyr i arbejdsområdet, må der ikke arbejdes med apparatet.

Apparatets bruger er ansvarlig for ulykker med andre personer eller deres ejendom.

## Sikkerhedsindretninger

### Motorværn

Ved overbelastning af plænelufteren kobler motorværnet motoren fra. Motorværnets funktion må ikke sættes ud af kraft.

Har motorværnet koblet apparatet fra, gør man som følger:

1. Adskil apparatet fra strømnettet.
2. Afhjælp årsagen til overbelastningen.
3. Efter en afkølingstid på 2 til 3 minutter etableres strømtilslutningen igen og apparatet tages i brug.

### Sikkerhedsbøjle

Apparatet er udstyret med en sikkerhedsbøjle, der straks stopper apparatet når den slippes.



#### **Fare!**

*Sæt ikke sikkerhedsbøjleens funktion ud af kraft.*

### Hækklap

Maskinen er udstyret med en hækklap.

### Optisk sikkerhedsindikator

Apparatet er udstyret med en optisk sikkerhedsindikator, der viser, om arbejdsakslen er fikseret og skruet rigtigt fast. Ved synlig, grøn markering (5 mm) er arbejdsakslen rigtigt fikseret.

### Tilslutningsledning

Anvend gummikabel af kvalitet H05RN-F iht. DIN/VDE 0282 med en ledningsdiameter på 3 x 1,5 mm<sup>2</sup>.

Typebetegnelsen skal være angivet på tilslutningsledningen. Stik og koblingsdåse skal være af gummi eller gummiovertrukket og svare til DIN/VDE 0620.

Anvend kun en tilslutningsledning med tilstrækkelig længde.

Tilslutningsledning, stik og koblingsdåse skal være stænkvangsbeskyttet.

Reparationer på tilslutningsledning, på stik og på koblingsdåsen må kun udføres af autoriserede specialfirmaer. En defekt tilslutningsledning (fx med revner, snit-, klemme- eller knæksteder i isolationen) må ikke anvendes.

Beskyt stikforbindelserne mod fugtighed.



**Fare!**  
Tilslutningsledningen må ikke beskadiges eller skæres over.

I et skadestilfælde gås der frem som følger:

1. Adskil straks tilslutningsledningen fra strømnettet.

#### Elektriske forudsætninger:

- 230 V/50 Hz vekselstrøm
- Min. diameter på tilslutningsledning = 1,5 mm<sup>2</sup>
- Min. sikring nettilslutning = 10 A
- HFI-relæ (FI) maksimal brydestrøm = 30 mA.



**Fare!**  
Brug aldrig apparatet på netstikdåser uden HFI-relæ.

## Symboler

### På apparat



Læs betjeningsvejledningen inden ibrugtagning!



Hold tredje væk fra fareområdet!



Træk netstikket ud inden arbejder på skæreværktøjet!



Obs. Fare!  
Hold tilslutningsledningen væk fra skæreværktøjer.



Obs fare!  
Hold hænder og fødder væk fra skæreværktøjer. Bliver netkablet beskadiget så træk øjeblikkelig netstikket ud.

### I denne betjeningsvejledning



**Fare!**  
Ved ignorering er der fare for personskader.



**Obs!**  
Ved ignorering er der fare for materielle skader.



**Henviisning:**  
Informationer til produkt og brugstips.

## Anvendelsesformål

### Formålsbestemt anvendelse

Apparatet er kun beregnet til luftning (løsning og ventilering af græsplæner).

Apparatet er kun beregnet til brug i private haver.

### Formålsstridig anvendelse

Apparatet må ikke bruges til permanentdrift og ikke til erhvervs-mæssig indsats.

### Driftstider for elektroplænelufter

Driftstiderne for elektroplæneluftere retter sig efter det pågældendes lands bestemmelser. Lokale ordninger kan fastlægge forskellige driftstider.

## Udpakning/montering



**Fare!**  
Apparatet må først benyttes efter fuldstændig montering af alle dele.

Tag apparatet ud af emballagen.

1. Kontroller pakningsindholdets fuldstændighed. Informer forhandleren ved mangler.
2. Foretag monteringen af delene iht. montageplanen på side 2.

## Drift

### Ibrugtagning

#### Indstilling af arbejdsdybde (billede A)



**Fare!**  
Indstilling af arbejdsdybden kun ved frakoblet motor og stillestående valse.

1. For at aflaste forhjulene, vipper De apparatet bagover med håndtaget.
2. Tryk drejekontakt (billede A) nedad og stil den på trin "2".



**Fare!**  
Apparatet må kun bruges, hvis der ikke mangler nogle dele (fx hækklap) eller er defekte og hvis tilslutningsledningen ikke er beskadiget.

## Etablering af netforbindelse (billede B)

1. Sæt netkablets koblingsdel på sikkerhedstrykkontaktens stik.
2. Lav en løkke med netkablet og hæng den i kabeltrækafastningen. Lad løkken være så lang, at kabeltrækafastningen kan glide fra den ene side til den anden.

## Tilkobling af motor (billede C og D)

1. Tryk sikkerhedstrykkontaktens knap og hold den trykket.
2. Træk sikkerhedsbøjlen mod skinnen. Motoren starter.



### Henvisning:

*Sikkerhedsbøjlen går ikke i indgreb. Den skal holdes hele tiden.*

Slip sikkerhedstrykkontaktens knap.

## Frakobling af motor

Slip sikkerhedsbøjlen. Den går automatisk i nulstilling. Motoren er koblet fra.



### Fare!

*Valsen løber et par sekunder videre efter frakoblingen. Grib ikke ind under apparatet.*

## Henvisninger til driften



### Henvisning:

*Gennemfør inden ethvert brug en synskontrol af apparatet. Den grønne markering på den optiske sikkerhedsindikator skal være synlig (5 mm).*

- For at starte apparatet skal valsen være fuldstændig fri.
- Bring ikke fødder og hænder i nærheden af roterende dele.
- Brug kun apparatet ved overholdelse af den af føringskinnene givne sikkerhedsafstand.
- Før altid netkablet sikkert.
- Før kun apparatet i skridttempo.
- Sørg for at stå sikkert på skråninger.
- Luft ikke på stejle skråninger.
- Luft altid på tværs af skråninger, aldrig op eller nedad.
- Vær forsigtig ved ændring af køreretningen på skråninger.
- Vær forsigtig når du vender med apparatet og når du trækker det hen til sig selv.

- Vip eller transporter aldrig apparatet med løbende motor.
- Lad ikke apparatet være uden opsyn.
- Adskil apparatet fra nettet når det forlades.

## Kontrol af en fagmand er nødvendig

- efter at man er stødt ind i en hindring
- ved øjeblikkelig motorstilstand
- hvis knivene på vertikalskærevealsen er blevet bøjede
- ved defekt tandrem
- ved beskadigelse af motortilledningsskablet
- ved andre beskadigelser.

## Vedligeholdelse og pleje



### Fare!

*Træk inden alle arbejder på apparatet netstikket ud og vent til valsen står stille. Reparationer på apparatet må kun udføres af specialfirmaer.*

## Vedligeholdelsesintervaller

### Inden enhver brug

1. Gennemfør en synskontrol af apparatet.
2. Apparatet må ikke tages i brug, hvis møtrikker, bolte, skruer eller andre dele mangler, er defekte eller løse.
3. Gennemfør en synskontrol af tilslutningsledningen. En defekt tilslutningsledning (fx med revner, snit-, klemme- eller knæksteder i isolationen) må ikke anvendes.
4. Kontroller bagklap og/eller fangeboks for slitage eller beskadigelser.

## Rengøring af apparatet

Rengør apparatet efter enhver brug.



### Obs!

*Sprøjt ikke med vand. Indtrængende vand kan ødelægge motor og sikkerhedstrykkontakt.*

Rengør valsen med en spartel, børste etc.



### Fare!

*Der er fare for kvæstelser gennem knive og valser. Bær beskyttelseshandsker.*

## Vedligeholdelsesarbejder

### Afmontering af skærevalsen (billede E)

1. Skru skruen (1) på lejet ud.
2. Klap leje halvdel (3) op.
3. Løft skærevalsen ud af den underste leje halvdel og træk den ud af drivsiden (2).  
Montering sker i omvendt rækkefølge.

### Udskiftning af knive på skærevalsen (billede F)



#### Henvisning:

Vær inden afmonteringen af knivene opmærksom på deres montageposition.

1. Skru sekskantskruen (1) ud.
2. Træk forsigtigt kuglelejet (2) af akslen (8).
3. Træk trykring (3), skive (4) og den korte afstandsbøsning (5) af akslen.
4. Træk knive (6) og de lange afstandsbøsninger af, efter hinanden.

Samling sker i omvendt rækkefølge.

Vedrører kun **COMFORT 32 VLE COMBI CARE**

Afmonteringen af luftervalser og udskiftning af stålfjedertænderne skal gennemføres analog til vertikalskærevalsen.

## Hjælp ved forstyrrelser



Træk inden alle vedligeholdelses- og rengøringsarbejder på apparatet netstikket ud og vent til valsen står stille.

Fejl	Årsag	Afhjælpning
Motoren kører ikke	Ingen spænding	Kontroller tilslutningsledning og HFI-relæ
	Valse blokeret	Kontroller valse
Valse roterer ikke	Tandrem defekt.	Opsøg kundeserviceværksted.
Motorydelsen falder	For stor arbejdsdybde	Indstil lavere arbejdsdybde
	Snavset hus	Rengør huset
	Græsset for højt til vertikalskæring/luftning	Slå græsset
Dårlig vertikalskæring/luftnings-ydelse	For stor arbejdsdybde	Indstil lavere arbejdsdybde
	Knive er slidte	Udskift de slidte knive
Uroligt løb, apparat vibrerer	Knive beskadiget	Opsøg kundeserviceværksted.

Fejl, der ikke kan afhjælpes vha. denne tabel, må kun afhjælpes af et specialfirma (kundeserviceværksted).

## Miljøbeskyttelse, bortskaffelse



Udtjente maskiner må ikke bortskaffes sammen med normalt husholdningsaffand! Emballagen, maskinen og tilbehøret er fremstillet af genbrugelige materialer og skal bortskaffes tilsvarende.

---

## Säkerhetsanvisningar

Läs igenom bruksanvisningen och följ instruktionerna.

Spara den för senare bruk. Beakta säkerhetsanvisningar och varningar på maskinen.

### Allmänna säkerhetsanvisningar



#### **VARNING!**

*Låt inte barn leka med apparaten. Låt inte barn eller okunniga använda apparaten utan övervakning.*

Barn och ungdomar under 16 år samt personer som är påverkade av alkohol, droger eller mediciner får inte använda maskinen. Lokala bestämmelser kan också stämma lägsta åldern för användare.

Anvisningarna mot olyckshändelser ska följas.

Använd skyddsglasögon och hörselskydd under arbetet.

Håll händer och fötter borta från roterande delar.

Använd kraftiga skor och långa byxor under arbetet. Arbeta aldrig barfota eller med lätta sandaler.

Använd maskinen endast när den tekniskt sett är u.a. Kontrollera att verktyg och skruvar/bultar inte är slitna eller skadade.

För att undvika obalans får slitna eller skadade verktyg/skruvar/bultar enbart bytas satsvis ( i par os.v.).

Byt omgående ut skadade eller utslitna delar. Använd endast originalreservdelar.

Arbeta bara vid dagsljus eller med likvärdig belysning.

På grund av halkrisken ska man undvika att arbeta när gräset är vått.

Innan arbetet påbörjas ska marken kontrolleras. Avlägsna stenar, pinnar, metalltrådar, ben och andra föremål som skulle kunna fångas upp och kastas i väg.

Om det finns någon i närheten, särskilt barn eller djur, får man inte använda maskinen.

Användaren är ansvarig för olyckshändelser som drabbar andra personer eller deras egendom.

### Säkerhetsanordningar

### Motorskyddsbrytare

När maskinen överbelastas stängs motorn av automatiskt. Motorskyddsbrytaren får inte göras överksam.

När motorskyddet har lösts ut, gör man på följande sätt:

1. Skilj maskinen från elnätet.
2. Undanröj orsaken till överbelastningen.
3. Låt maskinen svalna under 2 till 3 minuter och anslut den igen till elnätet och börja arbeta igen.

### Säkerhetsbygel

Apparaten är försedd med en säkerhetsbygel med strömbrytare med strömbrytare som stänger av maskinen direkt när man släpper den.



#### **Fara!**

*Gör aldrig säkerhetsbrytaren överksam.*

### Baklucka

Maskinen är försedd med en baklucka.

### Optiska signaler

Maskinen är försedd med en signallampa (5 mm) som anger om arbetsaxeln är fixerad och korrekt fastskruvad. När lampan lyser grönt är axeln korrekt fastsatt och fixerad.

### Anslutningskabel

Använd uteslutande gummikabel H05RN-F enligt DIN/VDE 0282 med en ledningsdiameter på 3 x 1,5 mm<sup>2</sup>.

Typbeteckningen ska finnas på anslutningskabeln. Stickkontakt och kopplingsdosa ska vara av gummi eller gummibelagda enligt DIN/VDE 0620.

Använd alltid bara en anslutningskabel med tillräcklig längd.

Anslutningskabel, stickkontakt och kopplingsdosa ska vara vattensäkra.

Reparationer av anslutningskabel, kontaktdon får bara utföras av behörig elektriker. Defekt anslutningskabel (t.ex. repad, skuren, klämd eller knäckt isolering) får inte användas.

Skydda kontaktdonen mot väta.



#### **Fara!**

*Anslutningskabeln får inte skadas på något sätt.*

Dra ut stickkontakten omedelbart, om kabeln skulle skadas på något sätt:

### Elanslutning:

- 230 V/50 Hz växelström
- Minsta tillåtna ledningsdiameter för nätanslutning = 1,5 mm<sup>2</sup>
- Lägsta säkringsvärde för nätanslutning = 10 A
- Jordfelsbrytare (FI)  
Maximal utlösningsström = 30 mA.



#### **Fara!**

Maskinen får aldrig användas utan jordfelsbrytare.

## Symboler

### På maskinen



Läs först bruksanvisningen!



Se till att andra personer är på säkert avstånd!



Dra ut stickkontakten före arbeten med knivenheten.



Se Upp! Fara! Håll anslutningskabeln borta från knivenheten.



Se Upp! Fara! Akta händerna för verktygen. Om elkabeln skulle skadas, dra omedelbart ut kontakten.

### I bruksanvisningen



#### **Fara!**

Risk för personskador vid vårdslöshet.



#### **Se Upp!**

Risk för materiella skador vid vårdslöshet.



#### **OBS!**

Information om produkt och tips om användningen.

## Avsedd användning

### Användning enligt reglerna

Maskinen är uteslutande avsedd för vertikalskärning (uppluckring)/luftning av gräsmattor.

Maskinen är uteslutande avsedd för användning i privata trädgårdar.

### Användning mot reglerna

Maskinen får inte hållas i kontinuerlig eller i kommersiell drift.

### Drifttider för eldrivna luftare

Tillåtna drifttider för eldrivna luftare kan variera beroende på lagar och bestämmelser i olika länder. Lokala bestämmelser kan ange olika tider.

## Packa upp/Montera



#### **Fara!**

Maskinen får först användas när alla delar har monterats fullständigt.

1. Ta upp maskinen ur förpackningen.
2. Kontrollera att förpackningsinnehållet är komplett. Kontakta försäljaren om något skulle fattas.
3. Montera delarna enligt ritningen på sid. 2.

## Användning

### Börja

#### Ställ in arbetsdjup (Bild A)



#### **Fara!**

Ha alltid motorn avstängd medan du ställer in arbetsdjupe. Se till att axeln står stilla.

1. För avlastning av framhjulen ska apparaten lutas bakåt genom att man trycker på handtaget.
2. Tryck vridkontrollen (A) neråt och vrid till steg 2.



#### **Fara!**

Maskinen får aldrig användas när någon del (t.ex. bakluckan) saknas eller är defekt. Anslutningskabeln måste vara felfri.

## Nätanslutning (Bild B)

1. Sätt i nätkabelkontakten i uttaget på jordfelsbrytaren.
2. Gör en ögla på nätkabeln och häng upp den i dragavlastningen. Gör ögla så långt avlastningen kan glida från den ena sidan till den andra.

## Sätt på motorn (Bild C och D)

1. Tryck in jordfelsbrytarknappen och håll kvar.
2. Dra upp säkerhetsbygeln mot handtaget och motorn startar.



### **OBS!**

*Säkerhetsbygeln blir inte låst utan måste hållas kvar under arbetet.*

3. Släpp kontrollknappen på säkerhetsbrytaren.

## Stäng av motorn

1. Släpp säkerhetsbygeln. Den går automatiskt till nolläge och motorn stängs av.



### **Fara!**

*Efter avstängning går axeln några sekunder till. Vänta med att gripa in under maskinen.*

## Om användningen



### **OBS!**

*Avsyna maskinen för varje användningstillfälle. Den gröna markeringen i signallampan måste vara synlig (5 mm).*

- Axeln måste vara helt obehindrad i sin rörelse för att maskinen ska gå att starta.
- Håll händer och fötter borta från roterande delar.
- Maskinen får bara användas inom det säkerhetsavstånd som uppstår genom styrets längd.
- Nätkabeln får inte utsättas för risk att skadas.
- Arbeta bara i gånghastighet.
- Se till att stå stadigt i lutningar.
- Arbeta inte med vertikalskärning i branta lutningar.
- Vertikalskär alltid på tvären mot lutningen, aldrig upp- eller neråt.
- Se upp när du ändrar riktning i en lutning.
- Se upp när du vänder och när du kör i riktning mot någon person.
- Tippa aldrig över eller transportera maskinen med motorn i gång.

- Lämna aldrig maskinen utan tillsyn.
- Dra ut nätkontakten när du ställer från dig maskinen.

## Lämna in till reparatör om:

- du har kört på något hårt hinder
- motorn stannar tvärt
- knivarna på knivaxeln bockas
- kuggremmen skadats/slitits ut
- motorkabeln skadas
- andra skador skulle uppstå.

## Skötsel och underhåll



### **Fara!**

*Före arbete med maskinen ska nätkontakten dras ut och axeln stå stilla. Reparationer får enbart utföras av fackfolk.*

## Underhållsintervall

### Vid varje användningstillfälle

1. Syna maskinen.
2. Apparaten får inte tas i drift när muttrar, bultar, skruvar eller andra delar saknas, är defekta eller lösa.
3. Kontrollera anslutningskabeln. Defekt anslutningskabel (t.ex. repad, skuren, klämd eller knäckt isolering) får inte användas.
4. Kontrollera att bakluckan och/eller uppsamlaren inte är utslitna eller skadade.

## Rengöring

Maskinen ska rengöras efter varje användningstillfälle.



### **Se Upp!**

*Spola inte med vatten. Vatten som kommer in i maskinen kan skada motorn och säkerhetsbrytaren..*

Rengör axeln med spatel, borste el.dyl.



### **Fara!**

*Risk för skärskador av knivarna. Använd skyddshandskar.*

## Underhåll

### Montera av knivaxeln (Bild E)

1. Skruva ut skruven (1) ur lagret.
2. Fäll upp halva lagret (3).
3. Lyft ut axeln ur den nedre halvan av lagret och dra ut den från drivsidan (2).

Inmontering i omvänd ordning.



## Byta knivar på axeln (Bild F)



### **OBS!**

Se noga efter hur knivarna sitter innan du monterar av dem.

1. Skruva ut sexkantsskruven (1).
2. Dra försiktigt av kullagret (2) från axeln (8).
3. Dra av tryckringen (3), brickan (4) och den korta distanshylsan (5) från axeln.
4. Dra av knivarna (6) och den långa distanshylsan i den ordningen.

Inmontering i omvänd ordning.

Gäller endast **COMFORT 32 VLE COMBI CARE**

Utmontering av luftaraxeln och stålfjäderpinnarna görs på samma sätt som med knivaxeln.

## Hjälp vid fel



Före varje arbete med maskinen (underhåll/rengöring) ska nätkontakten dras ut och axeln ska ha stannat.

Fel	Orsak	Åtgärd
Motorn går inte	Ingen spänning	Kontrollera nätkabeln och jordfelsbrytaren
	Blockerad axel	Kontrollera axeln
Axeln roterar inte	Defekt kuggrem	Ta kontakt med serviceverkstad
Fallande motoreffekt	Alltför stort arbetsdjup	Ställ in mindre arbetsdjup
	Smutsig motorkåpa	Rengör kåpan
	Gräset alltför högt för vertikalskärning	Klipp gräset
Dålig verkan av vertikalskärning	Alltför stort arbetsdjup	Ställ in mindre arbetsdjup
	Utslitna knivar	Byt ut knivarna
Ojämn gång /Apparaten vibrerar	Skadade knivar	Ta kontakt med serviceverkstad

Andra fel som inte finns med i tabellen måste avhjälpas genom en serviceverkstad.

## Miljöskydd och avfall



Släng inte uttjänta maskiner med hushållssoporna!  
Förpackning, maskin och tillbehör är tillverkade av återvinningsbara materialier och måste omhändertas i enlighet därmed.

## Turvaohjeet

Lue käyttöopas ennen kuin alat käyttää konetta. Säilytä käyttöopasta siten, että se on aina saatavilla myöhempäkä käyttöä varten. Luovuta käyttöopas laitteen mukana uudelle omistajalle. Huomioi laitteen turva- ja varo-ohjeet.

### Yleiset turvaohjeet



#### **HUOMIO!**

*Pidä poissa lasten ulottuvilta. Älä anna lasten tai vajaakuntoisten henkilöiden käyttää laitetta ilman valvontaa.*

Alle 16-vuotiaat eivät saa käyttää laitetta. Laitetta ei saa käyttää alkoholin, huumeiden tai lääkkeiden vaikutuksen alaisena. Huomaa, että käyttäjän vähimmäisiällä on voitu asettaa myös paikallisia ikärajoituksia.

Tapaturmien ehkäisyä koskevia ohjeita ja määräyksiä on noudatettava.

Käytä työskennellessäsi suojalaseja ja kuulosuojaimia.

Pidä kädet ja jalat erossa laitteen liikkuvista osista.

Käytä työskennellessäsi aina tukevia jalkineita ja pitkiä housuja. Älä milloinkaan työskentele avoaloin tai kevyissä sandaaleissa.

Käytä laitetta vain, jos se on teknisesti moitteettomassa kunnossa. Tarkista, ovatko työkalut/terät ja pultit/ruuvit kuluneet tai vioittuneet.

Tasapainon säilyttämiseksi on kuluneet tai vioittuneet työkalut/terät ja pultit/ruuvit vaihdettava aina erissä.

Vioittuneet tai kuluneet osat on vaihdettava välittömästi. Käytä vain alkuperäisiä varaosia.

Työskentele vain päivänvalossa tai riittävässä keinovalaistuksessa.

Laitetta ei saa käyttää märällä ruoholla. Liukastumisvaara!

Tarkasta maasto ennen kuin alat työskennellä laitteella. Poista kivet, kepit, johdot, luut ja muut vieraat esineet, jotka voivat joutua laitteeseen ja sinkoutua ympäristöön.

Laitteen käyttö on kielletty, jos työskentelyalueella oleskelee sivullisia, erityisesti lapsia tai eläimiä.

Laitteen käyttäjä vastaa mahdollisista sivullisille henkilöille tai heidän omaisuudelleen aiheutuvista vahingoista.

## Turvavarusteet

### Moottorinsuojakytkin

Jyrsimen / ilmastointikultivaattorin ylikuormittuessa moottorinsuojakytkin kytkee moottorin pois päältä.

Moottorinsuojakytkintä ei saa ottaa pois käytöstä.

Toimi seuraavalla tavalla, kun moottorinsuojakytkin on sammuttanut laitteen:

1. Kytke laite irti virtalähteestä.
2. Korjaa ylikuormittumisen syy.
3. Anna laitteen jäähtyä 2 - 3 minuuttia. Liitä laite tämän jälkeen uudelleen virtalähteeseen ja jatka työskentelyä.

### Hätäkytkin

Laitteessa on hätäkytkin, jonka avulla laite voidaan pysäyttää välittömästi.



#### **Vaara!**

*Hätäkytkintä ei saa ottaa pois käytöstä.*

### Takaluukku

Laitte on varustettu takaluukulla.

### Optiset varoitukset

Laitteessa on näyttö, johon ilmestyy optisia varoituksia, jos käyttöakseli on väärin kiinnitetty tai se on irronnut. Kun merkki on vihreä (5 mm), käyttöakseli on oikein kiinnitetty.

### Liitäntäjohto

Käytä vain DIN/VDE 0282 –standardin mukaista H05RN-F –kumikaapelia, jonka poikkileikkaus on 3 x 1,5 mm<sup>2</sup>.

Liitäntäjohtossa on oltava tyyppimerkintä. Pistokkeen ja pistorasian on oltava kumisia tai kumpipäällistettyjä ja niiden on oltava DIN/VDE 0620 –standardin mukaisia.

Käytä vain riittävän pitkää liitäntäjohtoa.

Liitäntäjohtoon, pistokkeen ja pistorasian on oltava roiskevesisuojattu.

Liitäntäjohtoon, pistokkeen ja pistorasian korjaamisen saa uskoa vain pätevien ja valtuutettujen ammattihenkilöiden tehtäväksi. Vioittuneen liitäntäjohtoon (esim. haljenneen, katkenneen, litistyneen tai eristevaruioita kärsineen johdon) käyttö on kielletty.

Suojaa pistoke ja pistorasia kosteudelta.



#### **Vaara!**

*Älä vahingoita äläkä haaroita liitäntäjohtoa.*

Jos johto on vioittunut, toimi seuraavasti:

1. Irrota liitäntäjohto välittömästi virtalähteestä.

### Sähkövaatimukset:

- 230 V/50 Hz vaihtovirta
- Vähimmäispoikkileikkaus  
Liitäntäjohto = 1,5 mm<sup>2</sup>
- Verkkoiliitäntän sulake vähintään = 10 A
- Vikavirran suojakytkin (FI)  
suurin laukaisuvirta = 30 mA.



#### **Vaara!**

Älä koskaan liitä laitetta verkkovirtaan ilman vikavirtasuojaa.

### Merkit

#### Laitteessa



Lue käyttöopas ennen käyttöönottoa!



Huolehdi siitä, että vaara-alueella ei ole sivullisia!



Irrota pistoke pistorasiasta ennen kuin alat käyttää terätyökaluja!



Huomio vaara! Pidä liitäntäjohto erossa terätyökaluista.



Huomio vaara! Pidä kädet ja jalat erossa teristä. Mikäli virtajohto vioittuu, on virtapistoke välittömästi kytkettävä irti virtalähteestä.

#### Tässä käyttöoppaassa



#### **Vaara!**

Laiminlyönti altistaa henkilövahingoille.



#### **Huomio!**

Laiminlyönti altistaa materiaalivahingoille.



#### **Ohje:**

Tuotetta ja sen käyttöä koskevia tietoja.

## Käyttötarkoitus

### Määräystenmukainen käyttö

Laitteet soveltuu käytettäväksi vain jysintään/ilmastointiin (nurmen kasvualueen möyhentämiseen ja ilmastointiin). Laitteet soveltuu käytettäväksi vain pienpuutarhoissa.

### Määräystenvastainen käyttö

Laitteen kestävä käyttö on kielletty. Laitteen ammattikäyttö on myös kielletty.

### Sähköjyrsimen käyttöikä

Sähköjyrsimen käyttöikä määräytyy paikallisen lainsäädännön asettamissa puitteissa. Laitteille voidaan eri paikoissa määrätä erilaisia käyttöaikoja.

## Pakkauksen purkaminen/asennus



#### **Vaara!**

Laitetta saa käyttää vasta, kun sen kaikki osat on täydellisesti asennettu.

1. Ota laite pois pakkauksesta.
2. Tarkasta, että toimitus/pakkaus sisältää kaikki osat. Mikäli havaitset puutteita, ota yhteys laitteen sinulle myyneeseen kauppiaseen.
3. Suorita osien asennus sivulla 2 olevan asennuskaavion ohjeiden mukaan.

## Käyttö

### Käyttöönotto

#### Muokkaussyvyyden säätö (kuva A)



#### **Vaara!**

Moottorin on oltava sammutettu ja telan pysähtynyt, kun muokkaussyvyyttä säädetään.

1. Kallista kannattimessa olevaa laitetta taaksepäin vapauttaaksesi eturenkaat kuormasta.
2. Paina kiertokytkin (A) alas ja kierrä se asentoon "2".



#### **Vaara!**

Laitetta saa käyttää vain, kun laitteesta ei puutu mitään osia (esim. peräläppä) ja, kun yksikään osa ei ole villainen. Liitäntäjohtoon on oltava moitteettomassa kunnossa.

#### Laitteen kytkeminen verkkovirtaan (kuva B)

1. Liitä verkkojohtoon kytkentäosa turvakytken pistokkeeseen.
2. Tee liitäntäjohtoon solmu ja ripusta se jännityksen poistajaan. Tee solmusta niin iso, että jännityksen poistaja ulottuu sivulta toiselle.

## Moottorin käynnistäminen (kuvat C ja D)

1. Paina turvakytintä ja pidä sitä alhaalla.
2. Vedä hätäkytkintä aisaa kohti. Moottori käynnistyy.



### **Ohje:**

*Hätäkytkin ei lukitu. Sitä on pidettävä koko ajan paikallaan.*

3. Vapauta turvakytikimen painike.

## Moottorin sammuttaminen

1. Vapauta hätäkytkin. Kytkin palautuu automaattisesti nolla-asentoon. Moottori on sammutettu.



### **Vaara!**

*Tela pyörii vielä joitain sekunteja moottorin sammuttamisen jälkeen. Älä tartu laitteen alapuolisiin osiin (5 mm).*

## Käyttöohjeet



### **Ohje:**

*Suorita silmämääräinen tarkastus ennen jokaista käyttökertaa. Optisella varoitusnäytöllä näkyvän merkin on oltava vihreä.*

- Telan on voitava pyöriä esteettä, kun laite käynnistetään.
- Älä laita käsiäsi tai jalkojasi laitteen liikkuvien osien läheisyyteen.
- Säilytä riittävä etäisyys laitteeseen, kun käytät sitä (ohjaussauvan pituus).
- Huolehdi siitä, ettei virtajohto voi vaurioitua.
- Käytä laitetta vain askelnopeudella.
- Kun työskentelet rinteissä, huolehdi siitä, että säilytät hyvän tasapainon.
- Älä jyrski jyrkkiä rinteitä.
- Liiku rinteissä aina poikittaissuuntaisesti, älä koskaan ylä- tai alamäkeen.
- Noudata varovaisuutta, kun vaihdat liikesuuntaa rinteessä.
- Noudata varovaisuutta kääntäessäsi konetta ja lähestyessäsi toista henkilöä.
- Älä koskaan kallista tai kuljeta laitetta, kun se on käynnissä.
- Älä jätä laitetta valvomatta.
- Kun poistut laitteen luota, irrota se virtalähteestä.

## Ammattihenkilön on tarkastettava laite, kun

- laitteella on ajettu esteen yli
- moottori on sammunut äkillisesti
- jyrshintelan terät ovat vääntyneet
- hammashihna on vioittunut
- moottorin tulovirtajohto on vioittunut
- muissa vauriutilanteissa.

## Huolto ja kunnossapito



### **Vaara!**

*Laitte on sammutettava ja telan on annettava pysähtyä ennen kuin laitteelle aletaan tehdä mitään toimenpiteitä. Korjaustyöt saa uskoa vain pätevien ja valtuutettujen ammattihenkilöiden tehtäväksi.*

## Huoltoaikaväli

### **Ennen jokaista käyttöä**

1. Tarkasta laite silmämääräisesti.
2. Laitetta ei saa ottaa käyttöön, jos siitä puuttuu muttereita, pultteja, ruuveja tai muita osia, tai ne ovat viallisia tai huonosti kiinnitetty.
3. Tarkasta liitäntäjohdon kiinnitys. Vioittuneen liitäntäjohdon (esim. haljenneen, katkenneen, litistyneen tai eristevaurioita kärsineen johdon) käyttö on kielletty.
4. Tarkasta perälaatikko ja/tai keräyslaatikko kulumien tai vaurioiden varalta.

### **Laitteen puhdistaminen**

Puhdista laite jokaisen käyttökerran jälkeen.



### **Huomio!**

*Älä roiskuta laitteen päälle vettä. Laitteen sisälle päästessään vesi voi rikkoa moottorin ja turvakytikimen.*

Puhdista tela lastalla, harjalla, yms. välineellä.



### **Vaara!**

*Telan terät voivat aiheuttaa vamman. Käytä suojahansikkaita.*

## Huoltotoimet

### Jyrsimen telan purkaminen (kuva E)

1. Ruuvaa laakerin ruuvi (1) irti.
2. Käännä laakerin puolikkaat (3) ylös.
3. Kohota jyrsimen telaa alemmasta laakerin puolikkaasta ylöspäin ja vedä se irti käyttöpuolelta (2).

Asennus suoritetaan päinvastaisessa järjestyksessä.

### Jyrsimen terien vaihtaminen (kuva F)



#### Ohje:

Tarkasta terien asennuskohdat ennen kuin irrotat ne.

1. Ruuvaa kuusikantaruuvi (1) irti.
2. Vedä kuulalaakeri (2) varovasti irti akselista (8).
3. Vedä kiristysrengas (3), levy (4) ja lyhyt väliputki (5) irti akselista.
4. Erota terät (6) pitkistä väliputkista.

Kokoonpano suoritetaan päinvastaisessa järjestyksessä.

Koskee vain mallia

### COMFORT 32 VLE COMBI CARE.

Ilmastointitelan irrotus ja teräpiikkien vaihto suoritetaan samoin kuin jyrsintelalla.

## Vianmääritys



Laite on irrotettava virtalähteestä ja telan on annettava pysähtyä ennen kuin laitteelle aletaan tehdä mitään huolto- tai puhdistustoimenpiteitä.

Häiriö	Aiheuttaja	Korjaus
Moottori ei käy	Ei virtaa  Tela on juuttunut	Tarkasta liitäntäjohto ja johdon suojakytin Tarkasta tela
Tela ei pyöri	Hammashihna on viallinen.	Ota yhteys asiakaspalveluun.
Moottorin teho laskee	Liian suuri muokkaussyvyys Kotelo likaantunut Nurmi on jyrsintään liian korkea	Vähennä muokkaussyvyttä Puhdista kotelo Niitä nurmi
Heikko jyrsintäteho	Liian suuri muokkaussyvyys Terät ovat kuluneet	Vähennä muokkaussyvyttä Vaihda kuluneet terät
Laite käy epätasaisesti tärinää	Terä vaurioitunut	Ota yhteys asiakaspalveluun

Mikäli vika ei korjaudu tässä taulukossa olevien ohjeiden avulla, saa korjaustyöt uskoa vain pätevän ja valtuutetun huoltoliikkeen (huoltopalvelu) tehtäväksi.

## Ympäristönsuojelu, jätteiden hävittäminen



Älä hävitä käytöstä poistettuja laitteita talousjätteen mukana!

Pakkaus, laite ja lisätarvikkeet on valmistettu kierrätyskelpoisista materiaaleista, ja ne on hävitettävä asianmukaisella tavalla.

---

## Sikkerhetsanvisninger

Les og følg bruksanvisningen.

Oppbevar denne for senere bruk og for eventuelt senere eiere.

Vær oppmerksom på sikkerhetsanvisninger og varselanvisninger på maskinen.

### Generelle sikkerhetsanvisninger



#### **ADVARSEL!**

*Dette er ikke et leketøy for barn. Apparatet skal ikke brukes av barn eller personer som ikke kan bruke den uten tilsyn.*

Barn og ungdom under 16 år og personer som er påvirket av alkohol, rusmidler eller medikamenter har ikke lov å benytte maskinen. Lokale bestemmelser kan fastsette nedre aldersgrense.

Ulykkesforebyggende forskrifter må overholdes.

Bruk vernebriller og hørselsvern under arbeidet.

Hender og føtter må holdes langt borte fra roterende deler.

Under arbeidet må du alltid bruke gode sko og langbukser. Arbeid aldri barbent eller i lette sandaler.

Maskinen må bare benyttes i feilfri teknisk stand. Sjekk at ikke arbeidsverktøy og bolter er utslitt eller skadet.

For å unngå ujevn tyngdefordeling må arbeidsverktøy og bolter som er utslitt eller skadet skiftes ut del for del, og bare én del om gangen.

Skadede eller utslitte deler må straks skiftes ut.

Det må bare arbeides i dagslys eller under tilsvarende god belysning.

Unngå å bruke apparatet når gresset er vått. Fare for å skli!

Før du begynner å arbeide med apparatet, må du kontrollere terrenget. Steiner, stokker, strenger, knokler og andre former for fremmedlegemer som er løse og kan kastes, må fjernes.

Hvis det befinner seg personer, særlig barn, eller dyr i arbeidsområdet, må det ikke arbeides med maskinen.

Den som benytter maskinen er ansvarlig for ulykker med andre personer eller på deres eiendom.

## Sikkerhetsinnretninger

### Motorvernebryter

Ved overbelastning av vertikalskjæreren/lufteren slår motorvernebryteren seg av. Motorvernebryteren må ikke settes ut av funksjon.

Hvis motorvernebryteren har slått maskinen av, gjør følgende:

1. Koble maskinen fra strømmettet.
2. Fjerne årsaken til overbelastningen.
3. Etter en avkjølingstid på to til tre minutter kobles strømmen til igjen og maskinen kan settes i drift.

### Sikkerhetskoblingshåndtak

Maskinen er utstyrt med et sikkerhetskoblingshåndtak som gjør at maskinen stopper når du slipper taket.



#### **Fare!**

*Sikkerhetshåndtaket må ikke settes ut av funksjon.*

### Bakluke

Maskinen er utstyrt med en bakluke.

### Optiske sikkerhetstegn

Maskinen er utstyrt med et optisk sikkerhetstegn som angir om akselen er tett og riktig tilskrudd. Ved synlig og grønn markering (5 mm) er akselen riktig festet.

### Tilkoblingskabel

Bare gummikabel etter følgende spesifikasjoner må benyttes: H05RN-F i henhold til DIN/VDE 0282 med ledningstverrsnitt 3 x 1,5 mm<sup>2</sup>.

Typebetegnelsen må være merket av på tilkoblingskabelen. Støpsel og koblingsboks må være av gummi eller med gummiøvertrekk og i samsvar med DIN/VDE 0620.

Benytt bare en tilkoblingskabel med tilstrekkelig lengde. Tilkoblingskabel, støpsel og koblingsboks må være dryppvannsbeskyttet.

Reparasjoner på tilkoblingskabel, støpsel og koblingsboks må bare utføres av autoriserte bedrifter. En defekt tilkoblingskabel (f.eks. med sprekker, kutt, brett eller andre skader i isolasjonen) må ikke brukes.

Stikkontakter må beskyttes mot fuktighet.

**Fare!**

Tilkoblingskabler må ikke skades eller deles.

I tilfelle skade, gjør følgende:

1. Tilkoblingskabelen må straks kobles fra strømmettet.

**Elektriske krav:**

- 230 V/50 Hz vekselstrøm
- Minimum tverrsnitt tilkoblingskabel 1,5 mm<sup>2</sup>
- Minimum sikring på nettilkobling = 10 A
- Jordfeilbryter  
Maksimum utløserstrøm = 30 mA.

**Fare!**

Maskinen må aldri benyttes på nettkontakt uten jordfeilbryter.

**Symboler****På maskinen**

Les bruksanvisningen før maskinen tas i bruk!



Hold andre personer borte fra fareområdet!



Trekk støpselet ut av stikkkontakten før du arbeider på skjæreverktøyet!

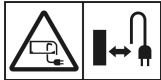

OBS fare! Hold tilkoblingskabel borte fra skjæreverktøyet.



OBS fare!  
Hender og føtter må holdes langt borte fra skjæreverket. Er strømkabelen skadet, må den straks kobles fra strømmettet.

**I denne bruksanvisningen****Fare!**

Ved uoppmerksomhet, fare for skade på personer.

**Pass på!**

Ved uoppmerksomhet, fare for materielle skader.

**Tips:**

Informasjon om produktet og tips om anvendelsen.

**Bruksområde****Bruk i henhold til bestemmelser**

Maskinen skal bare benyttes til vertikalskjæring/lufting (løse opp og luften gressbunnen).

Maskinen er kun egnet for privat bruk i hagen.

**Ikke tillatt bruk**

Maskinen må ikke være i kontinuerlig drift og ikke benyttes i næringssammenheng.

**Driftstider for elektro-vertikalskjærere**

Driftstider for vertikalskjærere retter seg etter lovbestemmelsene i det enkelte land. Lokale reguleringer kan fastsette ulike driftstider.

**Utpakking/montering****Fare!**

Maskinen må ikke brukes før alle deler er montert.

1. Ta maskinen ut av emballasjen.
2. Kontroller at innholdet er komplett. Ved mangler, gi beskjed til forhandler.
3. Montering av deler gjennomføres etter monteringsplanen på side 2.

**Drift****Igangsetting****Innstilling av arbeidsdybde (bilde A)****Fare!**

Innstilling av arbeidsdybden må kun skje når motoren er avslått og knivakselen står i ro.

1. Vipp maskinens håndtak bakover slik at forhjulene avlastes.
2. Trykk dreiebryteren ned og skru den på trinn "2".

**Fare!**

Maskinen må ikke benyttes hvis deler (f.eks. bakluken) mangler eller er defekt eller hvis tilkoblingskabelen er skadet.

## Strømtilkobling (bilde B)

1. Stikk strømkabelens koblingsdel i støpselet til sikkerhetsbryteren.
2. Med strømkabelen danner du en stropp som du henger i kabelstrekavlastningen. Lag stroppen så lang at kabelstrekavlastningen kan gli fra den ene siden til den andre.

## Motoren slås på (bilde C og D)

1. Trykk inn knappen på sikkerhetsbryteren og hold denne inne.
2. Trekk sikkerhetsbøylen mot håndtaket. Motoren starter.



### Tips:

*Sikkerhetsbøylen går ikke i lås. Den må hele tiden holdes.*

3. Slipp knappen på sikkerhetsbryteren.

## Motoren slås av

1. Slipp sikkerhetsbøylen. Denne går automatisk i nullstilling. Motoren er slått av.



### Fare!

*Skjæreverket fortsetter å gå i noen sekunder etter at motoren er slått av. Grip ikke under maskinen.*

## Tips til drift



### Tips:

*Før hver bruk gjennomføres en visuell kontroll av maskinen. Den grønne markeringen til den optiske sikkerhetsavgivelsen må være synlig (5 mm).*

- For å starte maskinen må skjæreverket være fullstendig frittstående.
- Hender og føtter må ikke komme i nærheten av roterende deler.
- Maskinen må bare brukes når sikkerhetsavstanden som er angitt av styrehåndtaket overholdes.
- Strømkabelen må alltid føres sikkert.
- Før maskinen i gangfart.
- Pass på å stå godt i bratte skråninger.
- Luft plenen i bratte bakker.
- Luft plenen alltid på tvers av bakken, aldri opp- eller nedover.
- Forsiktig når du endrer kjøreretning i skråninger.
- Forsiktig når du snur apparatet og når du nærmer deg personer.

- Tipp eller transporter maskinen aldri mens motoren er i gang.
- La ikke maskinen være uten oppsyn.
- Trekk støpselet ut av stikkontakten når du forlater maskinen.

## Fagmessig kontroll er nødvendig

- etter å ha kjørt på et hinder
- når motoren stanser øyeblikkelig
- ved deformerte kniver på skjæreverket
- ved defekt tannrem
- ved skadet motortilførselskabel
- ved andre skader.

## Vedlikehold og stell



### Fare!

*Før alt arbeid på maskinen må støpselet trekkes ut og skjæreverket være i ro. Reparasjoner på maskinen må bare foretas av fagfolk.*

## Vedlikeholdsintervall

### Før hver bruk

1. Gjennomfør en visuell kontroll av maskinen.
2. Apparatet må ikke tas i bruk hvis mutrer, bolter, skruer eller andre deler mangler, er ødelagt eller er løse.
3. Visuell kontroll av tilkoblingskabelen. Defekt tilkoblingskabel (f.eks. med sprekker, kutt, brett eller andre skader i isolasjonen) må ikke benyttes.
4. Kontroller at ikke bakluken og/eller oppsamlingsboksen er utslitt eller har skader.

## Rengjøring av maskinen

Maskinen må rengjøres etter hver bruk.



### Pass på!

*Må ikke sprøytes med vann. Vann som trenger inn, kan ødelegge motoren og sikkerhetsbryteren.*

Rengjør skjæreverket med en spatel, børste etc.



### Fare!

*Fare for å skade seg på knivene på skjæreverket. Bruk vernehansker.*



## Vedlikeholdsarbeid

### Demontering av skjæreverket (bilde E)

1. Skru ut skruen (1) i lageret.
2. Slå opp lagerhalvdelen (3).
3. Løft ut vertikalskjæreverket fra den underste lagerhalvdelen og trekk den ut fra driftssiden (2).

Innmontering skjer i motsatt rekkefølge.

### Utskifting av knivblad på knivakselen (bilde F)



#### Tips:

Legg merke til hvordan knivbladet er montert før det demonteres.

1. Skru ut sekskantskruen (1).
2. Trekk kulelageret forsiktig ut av akselen.
3. Trekk trykkring (3), skive (4) og kort avstandshylse (5) ut av akselen.
4. Trekk knivblad (6) og de lange avstandshylsene ut etter hverandre.

Montering skjer i motsatt rekkefølge.

Gjelder bare **COMFORT 32 VLE COMBI CARE**.

Demontering av luftingsskjæreverket og utskifting av stålfjærtindene skal gjøres på samme måte som med vertikalskjæreverket.

## Hjelp ved feil



Trekk ved alt vedlikeholds- og rengjøringsarbeid støpselet ut av stikkontakten og vent til knivakselen står stille.

Feil	Årsak	Avhjelp
Motoren går ikke.	Ingen spenning.  Knivakselen blokkerer.	Kontroller maskinens tilkoblingskabel og ledningsvernebryter.  Sjekk knivakselen.
Knivakselen dreier ikke.	Tannrem defekt.	Oppsøk kundeservice.
Motorytelsen avtar.	For stor arbeidsdybde. Skittent deksel. Gressplen for høy til å skjære.	Still inn på mindre arbeidsdybde. Rengjør dekselet. Slå plenen.
Dårlig ytelse ved lufting.	For stor arbeidsdybde. Utslitte knivblad.	Still inn på mindre arbeidsdybde. Skift ut slitte knivblad.
Urolig gange. Maskinen vibrerer.	Skadet knivblad.	Oppsøk kundeservice.

Feil som ikke kan korrigeres ved hjelp av denne tabellen, må bare repareres av autorisert bedrift (kundeservice).

## Miljøvern, avfallshåndtering



Ikke kast utgatte maskinen sammen med husholdningsavfallet!

Emballasje, maskinen og tilleggsutstyr er tilvirket ved hjelp av gjenbruksmateriale, og skal avfallsorteres som gjenbruksmateriale.

---

## Varnostna opozorila

Preberite navodilo za uporabo in ravnajte v skladu z njim.

Navodilo shranite, da ga boste kasneje lahko uporabili, in izročite morebitnemu nasledniku.

Upoštevajte varnostne napotke in opozorila na napravi.

### Splošna varnostna opozorila



#### **POZOR!**

*Aparat ni otroška igrača. Aparat ni primeren, da bi ga uporabljali otroci ali osebe z zmanjšanimi opravnimi sposobnostmi, brez nadzora.*

Otroci in mladostniki pod 16 let ter osebe pod vplivom alkohola, poživil ali zdravil naprave ne smejo uporabljati. V krajevnih predpisih preverite morebitno zakonsko omejitev starosti.

Upoštevati je potrebno predpise za varnost pri delu.

Pri delu uporabljajte zaščitna očala in glušnike.

Z rokami in nogami se ne približujte vrtečim se delom.

Pri delu nosite čvrste čevlje in dolge hlače. Ne delajte bos ali v sandalih.

Uporabljajte samo tehnično brezhibno napravo. Preverite morebitno obrabljenost ali poškodbe delovnega orodja in vijakov.

Da se prepreči neravnotežje naprave, morate obrabljeno ali poškodovano delovno orodje in vijake vedno menjavati v kompletu.

Poškodovane ali obrabljene dele morate nemudoma zamenjati. Uporabljajte samo originalne nadomestne dele.

Delajte samo pri dnevni svetlobi ali zadostni osvetlitvi.

Naprave ne uporabljajte na vlažni travi. Nevarnost zdrsovanja!

Pred delom z napravo preverite teren. Odstranite morebitne kamne, palice, žice, kosti in druge tujke, ki bi lahko ležali na zelenici in ogrožali varnost pri delu.

Če se po delovnem območju gibljejo otroci ali živali, z napravo ne smete delati.

Uporabnik naprave je odgovoren za morebitne nezgode drugih oseb ali njihove lastnine.

### Varnostne naprave

#### **Zaščitno stikalo motorja**

Ob preobremenitvi rahljalnika/prezračevalnika zaščitno stikalo izklopi motor. Funkcije zaščitnega stikala motorja se ne sme onemogočiti.

Če je zaščitno stikalo izklopilo motor, storite naslednje:

1. Napravo odklopite iz električnega omrežja.
2. Odpravite vzrok preobremenitve.
3. Počakajte 2 do 3 minute, da se naprava ohladi, nato ponovno priklopite električno napajanje in zaženite napravo.

### Varnostni vklopni lok

Naprava je opremljena z varnostnim vklopnim lokom, ki izklopi napravo, če lok spustite.



#### **Nevarnost!**

*Delovanja varnostnega vklopnega loka ne smete onemogočiti.*

### Pokrov zadnjega dela

Naprava je na zadnjem delu opremljena s pokrovom.

### Prikazovalnik stanja

Naprava je opremljena z varnostnim stolpcem, ki prikazuje, ali je delovno vreteno naprave pritrjeno in ustrezno privito. Če je vidna zelena oznaka

(5 mm), je delovno vreteno pravilno pritrjeno.

### Priključni vodnik

Uporabljajte izključno gumijast kabel kakovosti H05RN-F po DIN/VDE 0282, prereza 3 x 1,5 mm<sup>2</sup>.

Upoštevajte oznako tipa na priključnem vodniku. Vtič in vtičnica morata biti gumijasta ali prevlečena z gumijasto oblogo in ustrezati predpisom DIN/VDE 0620. Uporabljajte samo priključni kabel ustrezne dolžine.

Priključni vodnik, vtič in vtičnica morajo biti zaščiteni pred pršenjem vode.

Popravila priključnega kabla, vtiča ali vtičnice sme izvajati samo pooblaščen strokovno podjetje. Poškodovanega priključnega vodnika (npr. z razpokano ali razrezano izolacijo, stisnjen ali prelomljen vodnik) ne smete uporabljati.

Vtične spoje zaščitite proti vlagi.



#### **Nevarnost!**

*Priključnega kabla ne smete poškodovati ali prerezati.*

V primeru nezgode ravnajte v skladu z naslednjim navodilom:

1. Priključni vodnik nemudoma odklopite iz električnega omrežja.

#### Zahteve za električno napajanje:

- Izmenična napetost 230 V/50 Hz
- Minimalni prerez priključnega kabla = 1,5 mm<sup>2</sup>
- Minimalna zaščita omrežnega priključka = 10 A
- Zaščitno stikalo za okvarni tok (FI) Maksimalni odklopni tok = 30 mA.



#### **Nevarnost!**

*Naprave nikoli ne priključujte na omrežni priključek brez stikala za okvarni tok (FI-stikala).*

### Simboli

#### Na napravi



*Pred zagonom preberite navodilo za uporabo!*



*Poskrbite, da se tretje osebe ne bodo zadrževale v območju nevarnosti!*



*Pred deli na rezalnem orodju izvlecite omrežni vtič!*

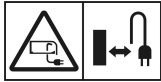

*Pozor – nevarnost! Priključni kabel ne sme biti v bližini rezalnega orodja.*



*Pozor – nevarnost! Z rokami in nogami se ne smete približevati rezalnemu orodju. Ob poškodbi omrežnega kabla nemudoma izvlecite omrežni vtič.*

#### V tem navodilu za uporabo



#### **Nevarnost!**

*Neupoštevanje tega navodila vodi v nevarnost poškodb oseb.*



#### **Pozor!**

*Neupoštevanje tega navodila vodi v nevarnost materialne škode.*



#### **Nasvet:**

*Informacije o izdelku in nasveti za uporabo.*

## Namen uporabe

### Ustrezna uporaba

Naprava je namenjena samo za vertikaliranje/prezračevanje (rahljanje in zračenje trate).

Naprava je primerna samo za uporabo na zasebnih zelenicah.

### Neustrezna uporaba

Naprava ni namenjena za uporabo v industrijskem okolju.

### Delovni čas električnega rahljalnika

Delovni čas električnega rahljalnika se prilagaja glede na zakonska določila posamezne države. Krajevni predpisi lahko narekujejo različne delovne čase.

## Razpakiranje/montaža



#### **Nevarnost!**

*Napravo lahko uporabljate šele takrat, ko so vsi deli v celoti nameščeni.*

1. Napravo razpakirajte.
2. Preverite, ali pakiranje vsebuje vse potrebne dele. V primeru, da karkoli manjka, obvestite prodajalca.
3. Dele montirajte v skladu z montažno shemo na strani 2.

## Delovanje

### Zagon

#### Nastavitev delovne globine (slika A)



#### **Nevarnost!**

*Delovno globino nastavljajte samo, kadar je motor izklopljen in valj miruje.*

1. Napravo z ročajem nagnite nazaj, da sprostite sprednji kolesi.
2. Vrtljivo stikalo (slika A) pritisnite navzdol in obrnite na stopnjo »2«.



#### **Nevarnost!**

*Napravo uporabljajte samo, če so vsi deli (npr. zadnji pokrov) nameščeni in nepoškodovani, in če priključni kabel ni poškodovan.*

**Priprava omrežnega priključka (slika B)**

1. Vtičnico omrežnega kabla priključite na vtič varnostnega tipkala.
2. Omrežni kabel ovijte v gibljivo cev in pritrдите v objemko. Gibljiva cev naj bo primerno dolga, da lahko objemka drsi z enega konca na drugi.

**Vklop motorja (sliki C in D)**

1. Pritisnite in zadržite tipko varnostnega tipkala.
2. Varnostni vklopni lok povlecite proti ročaju. Motor se zažene.

**Nasvet:**

*Varnostni vklopni lok se ne zaskoči. Ves čas delovanja morate varnostni vklopni lok držati ob ročaju.*

3. Sprostite tipko varnostnega tipkala.

**Izklop motorja**

1. Sprostite varnostni vklopni lok. Lok se samodejno povrne v izhodiščni položaj. Motor se izklopi.

**Nevarnost!**

*Po izklopu se valj še nekaj časa obrača. Ne segajte pod napravo.*

**Napotki za delovanje****Nasvet:**

*Pred vsako uporabo napravo preglejte. Zeleni del kontrolnega stolpca (5 mm zelene oznake) mora biti viden.*

- Pred zagonom naprave morajo biti valji povsem sproščeni.
- Z rokami in nogami se ne približujte vrtljivim delom.
- Pri delu z napravo vedno vzdržujte z vodilnim ročajem predvideno varnostno razdaljo do naprave.
- Vedno pazite, da boste omrežni kabel varno napeljali.
- Napravo vedno vodite s primerno majhno hitrostjo.
- Na strminah pazite na stabilen položaj.
- Na ostrih strminah naprave ne uporabljajte.
- Rahljalnik vedno vodite prečno na strmino, nikoli navzgor ali navzdol.
- Ob spreminjanju smeri vožnje na strmini bodite še posebej previdni.

- Vzvratno premikanje z napravo in približevanje osebam zahteva posebno previdnost.
- Naprave ne smete nagibati ali prenašati, če je motor vklopljen.
- Naprave nikoli ne pustite brez nadzora.
- Ko napravo odložite, jo izklopite iz omrežja.

**Strokovni pregled je potreben,**

- če zapeljete na oviro,
- če se motor takoj ustavi,
- če so rezila rahljalnega valja skrivljena,
- če je zobati jermen poškodovan,
- če je napajalni kabel motorja poškodovan,
- če so se pojavile druge poškodbe.

**Nega in vzdrževanje****Nevarnost!**

*Pred deli na napravi izvlecite omrežni vtič in počakajte, da se valj ustavi. Popravila naprave sme izvajati samo ustrezno strokovno podjetje.*

**Intervali vzdrževanja****Pred vsako uporabo**

1. Napravo temeljito preglejte.
2. Naprave ne smete zagnati, če nimate vseh matic, svornikov, vijakov ali drugih delov ali če so ti deli poškodovani ali odvit.
3. Temeljito preglejte priključni vodnik. Poškodovanega priključnega vodnika (npr. z razpokano ali razrezano izolacijo, stisnjen ali prelomljen vodnik) ne smete uporabljati.
4. Preverite morebitne poškodbe zadnjega pokrova in/ali zbiralne košare.

**Čiščenje naprave**

Napravo očistite po vsaki uporabi.

**Pozor!**

*Naprave ne škropite z vodo. Morebitni vdor vode v notranjost lahko povzroči okvare motorja in varnostnega tipkala.*

Valj očistite s strgalom, krtačo ali podobnimi pripomočki.

**Nevarnost!**

*Nevarnost poškodb na rezilih valja. Uporabljajte zaščitne rokavice.*

## Vzdrževalna dela

### Razstavljanje rahljalnega valja (slika E)

1. Odvijte vijak (1) ležišča.
2. Polovico ležišča (3) preklomite navzgor.
3. Rahljalni valj privzdignite iz spodnje polovice ležišča in izvlecite s pogonske strani (2).

Vgradnja poteka v obratnem zaporedju.

### Obnova rezil rahljalnega valja (slika F)



#### Nasvet:

*Pred razstavljanjem rezil si oglejte njihovo vgradno lego.*

1. Odvijte šestrobi vijak (1).
2. Kroglični ležaj (2) previdno povlecite z vretena (8).
3. Potisni obroč (3), ploščico (4) in kratko odmično tulko (5) snemite z valja.
4. Enega za drugim snemite rezilo (6) in dolgo odmično tulko.

Sestavljanje poteka v obratnem zaporedju.

Velja samo za **COMFORT 32 VLE COMBI CARE**

Razstavljanje prezračevalnega valja in obnova jeklenih vzmetnih nogač poteka enako kot pri rahljalnem valju.

## Pomoč pri motnjah



*Pred izvajanjem vzdrževalnih del in čiščenja izvlecite omrežni vtič in počakajte, da se valj ustavi.*

Motnja	Vzrok	Ukrepi za odpravljanje motenj
Motor ne deluje	Ni napetosti	Preverite priključni vodnik in zaščitno stikalo
	Valj je blokiran	Preverite valj
Valj se ne vrti	Zobati jermen je poškodovan.	Obrnite se na servisno delavnico.
Moč motorja slabi	Prevelika delovna globina	Nastavite manjšo delovno globino
	Umazano ohišje	Očistite ohišje
	Trata je previsoka za rahljanje	Pokosite trato
Šibka moč rahljanja	Prevelika delovna globina	Nastavite manjšo delovno globino
	Rezilo je obrabljeno	Zamenjajte obrabljeno rezilo
Neenakomeren tek, naprava vibrira	Rezilo je poškodovano	Servisna delavnica

Motnje, ki jih s pomočjo te tabele ne morete odpraviti, lahko rešuje samo ustrezno strokovno podjetje (servisna delavnica).

## Varstvo okolja, odlaganje



Direktiva  
2002/96 ES

Odslužene naprave ne odvrzite med gospodinjske odpadke!

Embalaža, naprava in oprema so izdelani iz materialov, primernih za recikliranje. Odstranjajte jih v skladu s predpisi.

---

## Sigurnosne napomene

Pročitajte upute za rukovanje i postupajte prema njima.

Sačuvajte ih za kasniju uporabu i eventualno sljedećeg vlasnika.  
Obratite pozornost na sigurnosne napomene kao i napomene upozorenja na uređaju.

### Opće sigurnosne napomene



#### **PAŽNJA!**

*Nije dječja igračka. Nije prikladan za upotrebu od strane djece ili osoba s smanjenim sposobnostima bez nadzora.*

Ovaj uređaj ne smiju koristiti djeca i osobe mlađe od 16 godina, kao i osobe koje su pod utjecajem alkohola, druga ili lijekova. Minimalna starosna dob korisnika može se utvrditi na temelju lokalnih odredbi.

Obvezno je pridržavati se propisa o zaštiti od nezgoda.

Tijekom rada nosite zaštitne naočale i zaštitu za uši.

Držite šake i stopala dalje od rotirajućih dijelova.

Tijekom rada uvijek nosite čvrstu obuću i duge hlače. Nikad ne radite bosu ili u laganim sandalama.

Korisite uređaj samo u tehnički besprijekornom stanju. Provjerite jesu li radni alati i svornjaci istrošeni ili oštećeni.

Radi izbjegavanja neuravnoteženosti istrošeni ili oštećeni radni alati i svornjaci smiju se mijenjati samo u kompletu.

Oštećeni ili istrošeni dijelovi moraju se odmah zamijeniti. Koristite samo originalne zamjenske dijelove.

Radite samo pri dnevnoj svjetlosti ili odgovarajuće dobrom osvjetljenju.

Izbjegavajte primjenu uređaja na mokroj travi. Opasnost od klizanja!

Prije rada s uređajem provjerite teren. Odstranite kamenje, štapove, žicu, kosti i ostala strana tijela koja se mogu zahvatiti i zavlati.

Ako se u radnom području nalaze osobe, posebice djeca ili životinje, uređaj se ne smije koristiti.

Korisnik uređaja odgovoran je za nezgode koje se dogode drugim osobama ili njihovom vlasništvu.

## Sigurnosne naprave

### Prekidač za zaštitu motora

U slučaju preopterećenja kultivatora/prozračivača prekidač za zaštitu motora isključuje motor. Funkcija prekidača za zaštitu motora ne smije se staviti iz snage.

Ako je prekidač za zaštitu motora isključio uređaj, postupite na sljedeći način:

- Odvojite uređaj od strujne mreže.
- Odstranite uzrok preopterećenja.
- Nakon vremena hlađenja od 2 do 3 minute ponovno uspostavite strujni priključak i stavite uređaj u pogon.

### Sigurnosni sklopni stremen

Ovaj uređaj opremljen je sigurnosnim sklopnim stremenom koji u slučaju puštanja uređaja odmah zaustavlja uređaj.



#### **Opasnost!**

*Nemojte stavljati funkciju sigurnosnog sklopno stremena izvan snage.*

### Stražnji otvor

Ovaj uređaj opremljen je stražnjim otvorom.

### Optički sigurnosni prikaz

Ovaj uređaj opremljen je sigurnosnim optičkim prikazom koji prikazuje je li radno vratilo fiksirano i ispravno pričvršćeno vijcima. U slučaju vidljive, zelene oznake (5 mm) radno vratilo je ispravno fiksirano.

### Priključni vod

Koristite samo gumene kabele kvalitete H05RN-F prema DIN/VDE 0282 s poprečnim presjekom voda od 3 x 1,5 mm<sup>2</sup>.

Oznaka tipa mora se obilježiti na priključnom vodu. Utikač i spojna utičnica moraju biti od gume ili presvučeni gumom i odgovarati DIN/VDE 0620.

Koristite samo priključni vod dovoljne duljine.

Priključni vod, utikač i spojna utičnica moraju biti zaštićeni od prskanja vode.

Popravke na priključnom vodu, utikaču i spojnoj utičnici smiju izvoditi samo ovlaštene servisi. Neispravan priključni vod (npr. s napuklinama, prerezanim, prignječnim ili savijenim mjestima na izolaciji) ne smije se koristiti.

Zaštitite utične spojeve od vlažnosti.



**Opasnost!**  
Nemojte oštetiti ili razdvojiti priključni vod.

U slučaju oštećenja postupite na sljedeći način:

- Odmah odvojite priključni vod od strujne mreže.

#### Električni preduvjeti:

- 230 V/50 Hz izmjenična struja
- minimalni poprečni presjek priključnog voda = 1,5 mm<sup>2</sup>
- minimalno osiguranje mrežnog priključka = 10 A
- prekidač za zaštitu od struje kvara (FI) maksimalna struja aktiviranja = 30 mA.



**Opasnost!**  
Nikad nemojte uključivati uređaj na mrežnoj utičnici bez prekidača za zaštitu od struje kvara.

#### Simboli

##### Na uređaju



Pročitajte upute za rukovanje prije puštanja uređaja u rad!



Držite treće osobe izvan područja opasnosti!



Prije radova na alatu za rezanje izvucite mrežni utikač!



Pozor opasnost! Držite priključni kabel daleko od alata za rezanje.



Pozor opasnost! Držite šake i stopala dalje od alata za rezanje. U slučaju oštećenja mrežnog kabela odmah izvucite mrežni kabel.

#### U ovim uputama za rukovanje



**Opasnost!**  
U slučaju nepoštivanja prijete opasnost od šteta po ljude.



**Pozor!**  
U slučaju nepoštivanja prijete opasnost od materijalnih oštećenja.



**Napomena:**  
Informacije o proizvodu i savjeti za primjenu.

## Svrha uporabe

### Namjenska uporaba

Ovaj uređaj namijenjen je samo za kultiviranje/prozračivanje (rastresanje i prozračivanje tla tratina).

Ovaj uređaj namijenjen je samo za korištenje u privatnim vrtovima.

### Nenamjenska uporaba

Ovaj uređaj ne smije se koristiti u profesionalne svrhe.

### Radna vremena za električni kultivator

Radna vremena za električni kultivator ravnaju se prema zakonskim odredbama dotične zemlje. Lokalnim regulacijama mogu se odrediti različita radna vremena.

## Raspakiranje/montaža



**Opasnost!**  
Uređaj se smije koristiti tek nakon potpune montaže svih dijelova.

- Izvadite uređaj iz pakiranja.
- Provjerite potpunost sadržaja pakiranja. U slučaju da nešto nedostaje informirajte trgovca.
- Provedite montažu dijelova prema montažnom planu na stranici 2.

## Pogon

### Puštanje u rad

#### Podešavanje radne dubine (slika A)



**Opasnost!**  
Obavljajte podešavanje radne dubine samo kad je motor isključen i kad valjak miruje.

- Uređaj na priječnici nagnite prema natrag kako biste rasteretili prednje kotače.
- Pritisnite zakretni prekidač (slika A) prema dolje i okrenite na razinu "2".



**Opasnost!**  
Uređaj se smije koristiti samo ako nijedan dio (npr. stražnji otvor) ne nedostaje ili ako nije neispravan i ako na priključnom vodu nema vidljivih oštećenja.

## Uspostavljanje mrežnog spoja (slika B)

1. Spojni dio mrežnog kabela utaknite na utikač sigurnosnog prekidača s tipkom.
2. Napravite omču s mrežnim kablom i ovesite u vučno rasterećenje kabela. Ostavite omču tako dugačkom da vučno rasterećenje kabela može kliziti s jedne strane prema drugoj.

## Uključivanje motora (slika C i D)

1. Pritisnite tipkalo sigurnosnog prekidača s tipkom i držite ga pritisnutim.
2. Povucite sigurnosni stremen nasuprot priječnice. Pokrenite motor.



### **Napomena:**

*Sigurnosni stremen se ne uklapa. Morate ga držati cijelo vrijeme.*

3. Pustite tipkalo sigurnosnog prekidača s tipkom.

## Isključivanje motora

1. Pustite sigurnosni stremen. On automatski prelazi u nulti položaj. Motor je isključen.



### **Opasnost!**

*Valjak i nakon isključivanja radi još nekoliko sekundi. Nemojte stavljati ruke ispod uređaja.*

## Napomene uz pogon



### **Napomena:**

*Prije svake uporabe provedite vizualnu kontrolu uređaja. Zelena oznaka optičkog sigurnosnog prikaza mora biti vidljiva 5 mm.*

- Za pokretanje uređaja valjak mora biti u potpunosti slobodno pomičan.
- Nemojte držati šake i stopala u blizini rotirajućih dijelova.
- Uređaj koristite samo uz pridržavanje sigurnosnog razmaka od priječnice za vođenje.
- Mrežni kabel stalno držite sigurnim.
- Uređaj vodite samo tempom koraka.
- Pobrinite se za stabilno držanje na nagibima.
- Nemojte koristiti uređaj na strmim nagibima.
- Uvijek koristite uređaj poprečno na nagibu, a nikad prema gore ili prema dolje.
- Oprez kod izmjene pravca vožnje na nagibu.

- Oprez kod skretanja s uređajem i kod približavanja drugim osobama.
- Nikad nemojte prevrtati ili transportirati uređaj dok motor radi.
- Nikad nemojte ostavljati uređaj bez nadzora.
- Kad napuštate uređaj, odvojite ga od mreže.

## Stručna provjera potrebna je

- nakon nailaženja na prepreku
- kod naglog zaustavljanja motora
- kod savijenih noževa valjka kultivatora
- kod neispravnog remena s ozupčenjem
- kod oštećenja dovodnog kabela motora
- kod ostalih oštećenja.

## Održavanje i njega



### **Opasnost!**

*Prije svih radova na uređaju izvucite mrežni utikač i pričekajte da se valjak zaustavi. Popravke na uređaju smiju obavljati samo ovlašteni servisi.*

## Intervali održavanja

### **Prije svake primjene**

1. Provedite vizualnu kontrolu uređaja.
2. Uređaj se ne smije pustiti u pogon ako matice, svornjaci, vijci ili drugi dijelovi nedostaju, ako su neispravni ili labavi.
3. Provedite vizualnu kontrolu priključnog voda. Neispravan priključni vod (npr. s napuklinama, prerezanim, prignječenim ili savijenim mjestima na izolaciji) ne smije se koristiti.
4. Provjerite istrošenost i ima li vidljivih oštećenja na stražnjem otvoru i/ili prihvatnoj kutiji.

## Čišćenje uređaja

Očistite uređaj nakon svake uporabe.



### **Pozor!**

*Nemojte prskati uređaj vodom. Voda može uništiti motor i sigurnosni prekidač s tipkom.*

Valjak čistite lopaticom, četkom, itd.



### **Opasnost!**

*Opasnost od povreda prilikom dodirivanja noževa valjka. Nosite zaštitne rukavice.*



## Radovi održavanja

### Demontaža valjka kultivatora (slika E)

1. Otpustite vijak (1) ležaja.
2. Otklopite polovicu ležaja (3).
3. Podignite valjak kultivatora iz donje polovice ležaja i izvucite iz strane pogona (2).

Ugradnja se vrši obrnutim redoslijedom.

### Zamjena noževa valjka kultivatora (slika F)



#### **Napomena:**

Prije demontaže noževa obratite pozornost na njihov položaj ugradnje.

1. Otpustite šestostрани vijak (1).
2. Kuglični ležaj (2) oprezno izvucite s vratila (8).
3. Izvucite tlačni prsten (3), podlošku (4) i kratki odstojni tuljac (5) s vratila.
4. Jedan za drugim izvucite noževe (6) i duge odstojne tuljce.

Montaža se obavlja obrnutim redoslijedom.

Odnosi se samo na **COMFORT 32 VLE COMBI CARE**

Demontaža valjka prozračivača i zamjena kuka od čelične opruge obavlja se analogno valjku kultivatora.

## Pomoć pri smetnjama



Prije svih radova održavanja i radova čišćenja izvucite mrežni utikač i pričekajte da se valjak zaustavi.

Smetnja	Uzrok	Pomoć
Motor ne radi	Nema napona	Provjerite priključni vod kao i zaštitni prekidač voda
	Valjak blokiran	Provjerite valjak
Valjak se ne okreće	Remen s ozupčenjem je neispravan.	Potražite radionicu servisne službe.
Snaga motora popušta	Prevelika radna dubina	Podesite manju radnu dubinu
	Zaprljano kućište	Očistite kućište
	Tratina je previsoka za kultiviranje	Pokosite travu
Loša snaga kultiviranja	Prevelika radna dubina	Podesite manju radnu dubinu
	Noževi su istrošeni	Zamijenite istrošene noževe
Nemiran hod, uređaj vibrira	Noževi su oštećeni	Radionica servisne službe

Smetnje koje se ne mogu ukloniti pomoću ove tabele smije uklanjati samo ovlašteni servis (radionica servisne službe).

## Ekološka zaštita, zbrinjavanje na otpad



Stare uređaje nemojte bacati u kućno smeće!

Pakiranje, uređaj i dodatna oprema proizvedeni su od materijala koji se mogu reciklirati i moraju se propisno zbrinuti na otpad.

## Указания за безопасност

Прочетете инструкцията за експлоатация и едва тогава преминете към действие.

Съхранявайте инструкцията за експлоатация за по-късна употреба и евентуални следващи собственици.

Спазвайте указанията за безопасност и предупредителните надписи върху уреда.

### Общи указания за безопасност



#### **Внимание!**

*Не оставяйте уреда без надзор. Уредът да не се използва от деца или други лица, непознати с инструкциите за употреба.*

Не е разрешено с уреда да работят деца и младежи под 16 години, както и лица под въздействието на алкохол, наркотици или медикаменти. Минималната възраст на ползвателите може да се установи от местните норми.

Трябва да се спазват наредбите за предотвратяване на злополуки.

По време на работа трябва да се носят защитни очила и наушници.

Ръцете и краката трябва да се пазят на разстояние от въртящите се части.

Винаги носете твърди обувки и дълги панталони по време на работа. Никога не работете боси или с леки сандали.

Използвайте уреда, само когато е в безупречно от техническа гледна точка състояние. Проверявайте, дали работните инструменти и болтовете са износени или повредени.

За да избегнете дисбаланс, износените или повредените работни инструменти или болтове се подменят само на партиди.

Повредените или износените части трябва да се подновят веднага. Използвайте само оригинални резервни части.

Работете само на дневна светлина или съответно при добро осветление.

Избягвайте да използвате уреда при мокра трева. Опасност от подхлъзване!

Преди да започнете работа с уреда, проверете терена. Отстранете камъните, прътовете, жиците, дебелия пръчки и другите чужди тела, които могат да бъдат захванати и изхвърлени.

Ако в работната област има хора, особено деца или животни, с уреда не трябва да се работи.

Ползвателят на уреда носи отговорност за злополуки с други хора или тяхната собственост.

## Защитни устройства

### Защитен прекъсвач за мотора

При пренатоварване на аератора/вентилатора защитният прекъсвач изключва мотора. Функционирането на защитния прекъсвач на мотора не трябва да се прекъсва.

Ако защитният прекъсвач на мотора е изключил уреда, действайте както следва:

1. Отделете уреда от електрическата мрежа.
2. Отстранете причината за пренатоварването.
3. След като се охлади в рамките на 2 - 3 минути, възстановете връзката към източника на електроенергия и пуснете уреда в експлоатация.

### Защитна ръкохватка

Уредът е снабден със защитна ръкохватка, която спира веднага след отпускане на уреда.



#### **Опасност!**

*Не спирайте функционирането на защитната ръкохватка.*

### Заден люк

Уредът е снабден със заден люк.

### Визуален индикатор

Уредът е снабден с визуален индикатор, който показва, дали е фиксиран и дали е правилно завинтен работният вал. Ако се вижда зелена маркировка (5 mm), то работният вал е фиксиран правилно.

### Съединителни кабели

Използвайте само гумиран кабел с качество H05RN-F съгласно DIN/VDE 0282 и с напречно сечение от 3 x 1,5 mm<sup>2</sup>.

Типът трябва да е обозначен върху съединителните кабели. Щекерът и съединителната розетка трябва да са от гума или да са гумирани и да отговарят на DIN/VDE 0620.

Съединителните кабели трябва да са достатъчно дълги.

Съединителните кабели, щекера и съединителната розетка трябва да са защитени против водни пръски.

Поправките по съединителните кабели, щекера и съединителната розетка се извършват само от оторизирани фирми. Не трябва да се използват дефектни съединителни кабели (напр. с пукнатини, разрези, смачквания или прегъвания по изолацията).

Пазете щепселните съединения от влага.



**Опасност!**

Не повреждайте или разцепявайте съединителните кабели.

В случай на щета действайте както следва:

1. Веднага отделете съединителните кабели от електрическата мрежа.

**Предпоставки за електричеството:**

- 230 V/50 Hz променлив ток
- Минимално сечение на съединителния кабел = 1,5 mm<sup>2</sup>
- Минимална мощност на предпазителите за присъединяване към мрежата = 10 A
- Прекъсвач против утечен ток  
Максимален ток за изключване = 30 mA.



**Опасност!**

Никога не експлоатирайте уреда в контакти без прекъсвач против утечен ток.

**Символи**

**На уреда**



Преди пускане прочетете инструкцията за експлоатация!



Трети лица трябва да се пазят на разстояние от опасните зони!



Преди работи по режещите инструменти, издърпайте щепсела!



Внимание опасност! Дръжте захранващия кабел на разстояние от режещите инструменти.



Внимание опасност! Дръжте краката и ръцете на разстояние от режещите инструменти. При повреда на мрежовия кабел веднага издърпайте щепсела.

**В тази инструкция за експлоатация**



**Опасност!**

При неспазване съществува опасност от телесни щети.



**Внимание!**

При неспазване съществува опасност от материални щети.



**Указание:**

Информация за продукта и съвети за приложение.

**Цел на употреба**

**Употреба по предназначение**

Уредът е предназначен само за аериране/вентилиране (разрохкване и продухване на тревни площи).

Уредът е предназначен само за използване в собствената градина.

**Употреба не по предназначение**

Уредът не трябва да се използва за промишлени цели.

**Време за използване на електрическия аератор**

Времето за използване на електрическия аератор се определя от законовите разпоредби на съответната страна. Местните разпоредби могат да установяват различно време за използване.

**Разопаковане/монтиране**



**Опасност!**

Уредът може да се използва само след пълен монтаж на всички части.

1. Извадете уреда от опаковката.
2. Проверете, дали съдържанието на опаковката е пълно. При липси информирайте търговеца.
3. Монтажът на частите се извършва съгласно план за монтаж на страница 2.

**Експлоатация**

**Пускане в експлоатация**

**Настройване на работната дълбочина (Фигура А)**



**Опасност!**

Настройването на работната дълбочина се извършва само при изключен мотор и неподвижни валежи.

4. Наклонете уреда назад на надлъжната греда, за да освободите предните колела.
5. Натиснете надолу въртящия превключвател (Фигура А) и го завъртете на ниво "2".



**Опасност!**

Уредът трябва да се експлоатира, само когато не липсват части (напр. задният люк), или не са дефектни и когато не са повредени съединителните кабели.

## Свързване към мрежата (Фигура В)

1. Вкарайте съединителния елемент на мрежовия кабел върху щекера на защитния бутонен прекъсвач.
2. Направете примка с мрежовия кабел и закачете във фиксиращата скоба. Оставете примката толкова дълга, че фиксиращата скоба да може да се плъзга от едната страна до другата.

## Включване на мотора (Фигура С и D)

1. Натиснете бутона на защитния бутонен прекъсвач и го задържете натиснат.
2. Издърпайте защитната ръкохватка срещу надлъжната греда. Моторът тръгва.



### Указание:

Защитната ръкохватка не се задейства. Защитната ръкохватка трябва да се държи през цялото време.

3. Пуснете бутона на защитния бутонен прекъсвач.

## Изключване на мотора

1. Пуснете защитната ръкохватка. Тя автоматично преминава в нулево положение. Моторът е изключен.



### Опасност!

След изключването валакът продължава да работи още няколко секунди. Не пипайте под уреда.

## Указания за експлоатация



### Указание:

Преди всяка употреба извършвайте визуален контрол на уреда. Трябва да се виждат 5 mm от зелената маркировка на визуалния индикатор.

- За да стартирате уреда, валакът трябва да е напълно освободен.
- Не приближавайте ръцете и краката до въртящите се части.
- Експлоатирайте уреда, само като спазвате зададеното от водещата надлъжна греда безопасно разстояние.
- Винаги прокарвайте безопасно мрежовия кабел.
- Управлявайте уреда само в темпо на ходене пеш.
- Внимавайте откосите да са в добра позиция.
- Не аерирайте вертикални откоси.
- Винаги аерирайте напречно на откоса, никога нагоре или надолу.

- Внимавайте при промяна на посоката на движение при откоса.
- Внимавайте при обръщане с уреда и при доближаване до хора.
- Никога не накланяйте или транспортирайте уреда с работещ мотор.
- Не оставяйте уреда без надзор.
- Когато оставяте уреда, го отделете от мрежата.

## Проверка от специалист е необходима

- след спъване в препятствие
- при незабавно спиране на мотора
- при изкривени ножове на аерирания валак
- при дефектен зъбчат ремък
- при повреда на захранващия кабел за мотора
- при други повреди.

## Грижи и поддръжка



### Опасност!

Преди каквито и да е дейности по уреда издърпайте щепсела и изчакайте валакът да спре. Поправки по уреда се извършват само от специализирани фирми.

## Интервали за поддръжка

### Преди всяко пускане

1. Извършвайте визуален контрол на уреда.
2. Уредът не трябва да се пуска в експлоатация, когато липсват, са дефектни или са разхлабени гайки, болтове, винтове.
3. Извършете визуален контрол на съединителните кабели. Не трябва да се използват дефектни съединителни кабели (напр. с пукнатини, разрези, смачквания или прегъвания по изолацията).
4. Проверете задния люк и/или резервоара за износване или повреди.

### Почистване на уреда

Почиствайте уреда след всяко използване.



### Внимание!

Не пръскайте с вода. Нахлуващата вода може да повреди мотора и защитния бутонен прекъсвач.

Почиствайте валака с шпатула, четка и т.н.



### Опасност!

Опасност от нараняване на ножовете на валака. Носете защитни ръкавици.

## Работи по поддръжката

### Демонтиране на аериращия валяк (Фигура Е)

1. Развинтете винта (1) на лагера.
2. Вдигнете нагоре лагерната половина (3).
3. Повдигнете и извадете аериращия валяк от долната лагерна половина и издърпайте от страната на задвижването (2).

Монтажът се извършва в обратна последователност.

### Подновяване на ножовете на аериращия валяк (Фигура F)



#### Указание:

Преди демонтаж на ножовете обърнете внимание на тяхното положение, когато са монтирани.

4. Развинтете (1) шестостенния болт.
5. Внимателно издърпайте сачмения лагер (2) от вала (8).
6. Издърпайте натискателния пръстен (3), диска (4) и късата дистанционна втулка (5) от вала.
7. Издърпайте последователно ножовете (6) и дългата дистанционна втулка.

Сглобяването се извършва в обратна последователност.

Отнася се само за **COMFORT 32 VLE COMBI CARE**

Демонтажът на вала на вентилатора и подновяването на зъбеца на стоманената пружина се извършват аналогично на аериращия валяк.

## Помощ при повреди



Преди каквито и да е дейности по поддръжката и почистването издърпайте щепсела и изчакайте валякът да спре.

Повреда	Причина	Отстраняване
Моторът не работи	Няма напрежение  Валякът е блокирал	Проверете съединителните кабели и защитния прекъсвач за електрическата мрежа  Проверете валяка
Валякът не се върти	Зъбчатият ремък е дефектен.	Посъветвайте се със сервиз за клиенти.
Мощността на мотора намалява	Твърде голяма работна дълбочина Замърсен корпус Тревната площ е твърде висока за аериране	Настройване на по-малка работна дълбочина  Почистване на корпуса Косене на тревна площ
Недостатъчна аерираща мощност	Твърде голяма работна дълбочина Ножовете са износени	Настройване на по-малка работна дълбочина  Подмяна на износените ножове
Неравномерен ход, уредът вибрира	Ножовете са повредени	Сервиз за обслужване на клиенти

Повредите, които не могат да бъдат отстранени с помощта на таблицата, трябва да се отстранят от специализирана фирма (сервиз за обслужване на клиенти).

## Опазване на околната среда, отстраняване на отпадъци



Директива  
2002/96 ЕО

Амортизираните уреди не се отстраняват като битови отпадъци!

Опаковката, уредът и аксесоарите са произведени от годни за рециклиране материали и се отстраняват по съответния начин.

## Instrucțiuni de siguranță

Citiți manualul de utilizare și procedați conform acestuia.

Păstrați manualul pentru utilizarea ulterioară sau alt proprietar.

Respectați instrucțiunile de siguranță cât și cele de avertizare de pe aparat.

### Instrucțiuni generale de siguranță



#### **Pericol!**

*Nu lăsați aparatul nesupravegheat. Copii sau alte persoane, care nu cunosc manualul.*

Folosirea nu este permisă copiilor și adolescenților sub 16 ani cât și persoanelor care se află sub influența alcoolului, drogurilor sau medicamentelor. Prevederile locale pot stabili vârsta minimă a utilizatorului.

Trebuie respectate prevederile de prevenire a accidentelor.

În timpul lucrului purtați ochelari și căști de protecție.

Mențineți picioarele și mâinile la distanță de componente ce se află în rotație.

În timpul lucrului purtați întotdeauna încălțăminte de protecție și pantaloni lungi. Nu lucrați niciodată desculț sau în sandale.

Utilizați aparatul doar dacă, acesta este într-o stare tehnică ireproșabilă. Verificați dacă, uneltele de lucru și bolțurile sunt uzate sau deteriorate.

Pentru evitarea unei dezechilibrări uneltele de lucru și bolțurile uzate sau deteriorate au voie să fie înlocuite doar în seturi.

Componentele deteriorate sau uzate trebuie înlocuite imediat. Folosiți doar piese de schimb originale.

Lucrați doar în timpul zilei sau cu o iluminare corespunzătoare.

Utilizarea aparatului pentru iarbă udă se va evita. Pericol de alunecare!

Înainte de a lucra cu aparatul verificați terenul. Înlăturați pietrele, crengile, oasele și celelalte corpuri străine, care pot fi cuprinse și azvârlite.

Dacă în zona de lucru se află persoane, în special copii sau animale, lucrul cu aparatul este interzis.

Utilizatorul aparatului este responsabil de accidentările altor persoane sau a proprietății acestora.

## Dispozitive de siguranță

### Comutator de protecție a motorului

La suprasolicitarea scarificatorului/aeratorului comutatorul de protecție al motorului oprește motorul. Funcția comutatorului de protecție a motorului nu are voie să fie dezactivată.

Dacă, comutatorul de protecție a motorului a oprit motorul, procedați cum urmează:

- Deconectați aparatul de la rețeaua de curent.
- Înlăturați cauza pentru suprasolicitare.
- După un timp de răcire de 2 până la 3 minute conectați aparatul din nou la curent și puneți-l în funcțiune.

### Mâner de siguranță

Aparatul este dotat cu un mâner de siguranță care, atunci când este eliberat cauzează oprirea imediată a aparatului.



#### **Pericol!**

*Funcția mânerului de siguranță nu are voie să fie dezactivată.*

### Clapetă spate

Aparatul este dotat cu o clapetă în partea din spate.

### Afișaj optic de siguranță

Aparatul este dotat cu un afișaj optic de siguranță, care indică dacă arborele de lucru este fixat și corect înșurubat. Atunci când marcarea este vizibilă și verde (5 mm), arborele de lucru este corect fixat.

### Cablu de racordare

Folosiți doar cabluri de cauciuc de calitate H05RN-F conform DIN/VDE 0282 cu o secțiune de 3 x 1,5 mm<sup>2</sup>.

Denumirea tipului trebuie să fie indicată pe cablul de racordare. Ștecherul și priza trebuie să fie din cauciuc sau învelite în cauciuc și să corespundă DIN/VDE 0620.

Folosiți doar un cablu de racordare care are o lungime suficientă.

Cablul de racordare, ștecherul și priza trebuie să fie protejate contra apei.

Reparațiile la cablul de racordare, ștecher sau priză au voie să fie efectuate doar de către ateliere specializate și autorizate. Un cablu de racordare defect (de ex.: cu locuri de ruptură, tăiere, strivire, îndoire în izolație) nu are voie să fie folosit.

Protejați conectorii de umiditate.



**Pericol!**  
Nu deteriorați sau tăiați cablul de racordare.

În caz de deteriorare procedați cum urmează:

- Deconectați imediat cablul de racordare de la rețeaua de curent electric.

#### Condiții electrice:

- Curent alternativ de 230 V/50 Hz
- Secțiune minimă a cablului de racordare = 1,5 mm<sup>2</sup>
- Asigurare minimă conectare la rețea = 10 A
- Comutator de protecție curent eronat (FI)  
Curent maxim de declanșare = 30 mA.



**Pericol!**  
Nu folosiți niciodată aparatul conectat la prize de rețea fără comutator de protecție față de curent eronat.

#### Simboluri

##### Pe aparat



A se citi manualul de utilizare înainte de punere în funcțiune!



A se menține la distanță terții din zona periculoasă!



Înainte de lucru la cușite uneltele de tăiere scoateți ștecherul de rețea!



Atenție pericol! Mențineți cablul de racordare la distanță față de uneltele de tăiere.



Atenție pericol! Mențineți mâinile și picioarele departe de uneltele de tăiere. Atunci când cablul de rețea este deteriorat scoateți nemijlocit ștecherul de rețea.

#### În acest manual de utilizare



**Pericol!**  
În caz de nerespectare cauzează accidentarea persoanelor.



**Atenție!**  
În caz de nerespectare cauzează daune materiale.



**Indicație:**  
Informații referitoare la produs și recomandări de utilizare.

## Scop de utilizare

### Utilizarea conform destinației

Aparatul se pretează doar la scarificare și aerare (afânarea și aerarea gazonului).

Aparatul este destinat doar utilizării în grădina personală.

### Utilizarea neconformă destinației

Aparatul nu are voie să fie folosit în scopuri comerciale.

### Ore de funcționare pentru scarificatorul electric

Orele de funcționare pentru scarificatorul electric se stabilesc conform prevederilor fiecărei țări. Reglementările locale pot prevedea ore diferite de funcționare.

## Despachetare/montare



**Pericol!**  
Aparatul are voie să fie folosit doar după montarea tuturor componentelor.

- Scoateți aparatul din ambalaj.
- Verificați dacă volumul de livrare este complet. Atunci când apar lipsuri, contactați dealer-ul.
- Efectuați montarea componentelor conform planului de montaj pe pagina 2.

## Funcționare

### Punere în funcțiune

#### Reglarea adâncimii de lucru (fig. A)



**Pericol!**  
Reglați adâncimea de lucru doar când motorul și tamburul este oprit.

- Înclinați aparatul în spate de bară, pentru a nu solicita roțile din față.
- Apăsăți butonul rotativ (fig.A) în jos și întoarceți-l la treapta "2".



**Pericol!**  
Aparatul are voie să fie folosit doar dacă nicio o componentă (de ex.: clapetă din spate) lipsește sau este defectă și dacă cablul de racordare nu prezintă deteriorări.

## Realizarea legăturii la rețea (fig. B)

1. Introduceți elementul de cuplaj al cablului de rețea pe ștecherul butonului de siguranță.
2. Formați cu cablul de rețea o buclă și agățați-o în descărcarea de sub tensiune a cablului. Lăsați bucla așa de mare încât, descărcarea de sub tensiune a cablului poate glisa de pe o parte pe alta.

## Pornirea motorului (fig. C și D)

1. Apăsăți și mențineți apăsat butonul de siguranță.
2. Trageți mânerul de siguranță către bară. Motorul pornește.



### Indicație:

*Mânerul de siguranță nu se fixează. El trebuie ținut tot timpul.*

3. Eliberați butonul de siguranță.

## Oprirea motorului

1. Eliberați mânerul de siguranță. Aceste trece automat în poziția zero. Motorul este oprit.



### Pericol!

*Tamburul mai funcționează câteva secunde după oprire. Nu introduceți mâna sub aparat.*

## Indicații referitoare la funcționare



### Indicație:

*Înainte de fiecare utilizare efectuați o verificare vizuală a aparatului. Marcarea verde a afișajului optic de siguranță trebuie să fie vizibilă 5 mm.*

- Pentru pornirea aparatului tamburul trebuie să se miște liber.
- Nu apropiați mâinile și picioarele de componentele ce se află în rotație.
- Folosiți aparatul numai cu respectarea distanței de siguranță, dată de bara de ghidare.
- Conduceți întotdeauna sigur cablul de rețea.
- Conduceți aparatul numai cu viteza pasului.
- Aveți grijă la stabilitatea mâinilor.
- Nu scarificați pe dealuri abrupte.
- Scarificați întotdeauna în direcție transversală față de pantă, niciodată în sus sau în jos.
- Atenție la modificarea direcției de mers în pantă.
- Atenție la viraje cu aparatul sau la apropierea de o persoană.

- Nu transportați sau înclinați aparatul cu motorul pornit.
- Nu lăsați aparatul nesupravegheat.
- La părăsirea aparatului deconectați-l de la rețea.

## Este necesară o verificare de specialitate

- după ciocnirea de un obstacol
- la oprirea imediată a motorului
- la cuțitele îndoite sau a tamburului de scarificare
- la o curea dințată defectă
- la defectarea cablului de alimentare a motorului
- la alte deteriorări

## Revizie și întreținere



### Pericol!

*Înainte de toate lucrările la aparat scoateți ștecherul de rețea și așteptați să se oprească tamburul. Reparațiile la aparat au voie să fie efectuate doar de către ateliere specializate.*

## Intervale de revizie

### Înainte de fiecare utilizare

1. Efectuați un control vizual al aparatului.
2. Aparatul nu are voie să fie folosit atunci când, piulițele, bolțurile, șuruburile sau alte componente lipsesc, sunt defecte sau desprinse.
3. Efectuați un control vizual al cablului de racordare. Un cablu de racordare defect (de ex.: cu locuri de ruptură, tăiere, strivire, îndoire în izolație) nu are voie să fie folosit.
4. Verificați clapeta din spate/ cutia de colectare cu privire la uzură sau deteriorări.

## Curățarea aparatului

Curățați aparatul după fiecare utilizare.



### Atenție!

*Nu stropiți cu apă. Apa ce pătrunde poate distruge motorul și butonul de siguranță.*

Curățați tamburul cu un șpaclu sau o perie etc.



### Pericol!

*Pericol de accidentare la cuțitele tamburului. Purați mânuși de protecție.*



## Lucrări de revizie

### Demontarea tamburului de scarificare (fig. E)

1. Deșurubați șurubul (1) a lagărului.
2. Ridicați jumătatea lagărului (3).
3. Scoateți tamburul de scarificare din jumătatea de jos a lagărului și trageți-l din partea de antrenare (2).

Montarea se efectuează în ordine inversă.

### Înlocuirea cuțitului tamburului de scarificare (fig. F)



#### Indicație:

Înainte de demontarea cuțitelor aveți grijă la poziția acestora de montare.

1. Deșurubați șurubul hexagonal (1).
2. Trageți cu atenție rulmentul (2) de la arbore (8).
3. Scoateți inelul de fixare (3), șaiba (4) și bucșa scurtă de distanțare (5) de pe arbore.
4. Scoateți consecutiv cuțitul (6) și bucșele lungi de distanțare.

Montarea se realizează în ordine inversă.

Se referă doar la **COMFORT 32 VLE COMBI CARE**

Demontarea tamburului de aerare și înlocuirea dinților flexibili din oțel se realizează analog la tamburul de scarificare.

## Remedierea defecțiunilor



Înainte de toate lucrările de revizie și întreținere la aparat scoateți ștecherul de rețea și așteptați să se oprească tamburul.

Defecțiune	Cauză	Remediere
Motorul nu funcționează	Nu există tensiune	Verificați cablul de racordare și comutatorul de protecție al cablului
	Tamburul este blocat	Verificați tamburul
Tamburul nu se întoarce	Curea dințată defectă	Contactați un atelier
Puterea motorului scade	Adâncime de lucru prea mare	Reglați o adâncime de lucru mai mică
	Carcasă murdară	Curățați carcasa
	Gazon prea înalt pentru scarificare	Tundeți gazonul
Randament scăzut de scarificare	Adâncime de lucru prea mare	Reglați o adâncime de lucru mai mică
	Cuțitele sunt uzate	Înlocuiți cuțitele uzate
Funcționare neregulată, aparatul vibrează	Cuțite defecte	Atelier

Defecțiunile, care nu pot fi remediate cu ajutorul acestui tabel, au voie să fie remediate doar de către un atelier specializat.

## Protecția mediului înconjurător, înlăturare



Nu înlăturați aparatele uzate împreună cu deșeurile menajere!

Ambalajul, aparatul și accesoriile sunt din material reciclabil și trebuie înlăturate în mod corespunzător.

## Emniyet uyarıları

Kullanım kılavuzunu okuyun ve ardından işe başlayın.

Bu kullanım kılavuzunu daha sonraki kullanımlar ve kullanıcılar için muhafaza edin. Cihazın üzerinde yer alan emniyet uyarılarını ve uyarı açıklamalarını dikkate alın.

### Genel emniyet uyarıları



#### **DİKKAT!**

*Çocuklar için bir oyuncak değildir. Gözetim altında olmayan çocukların veya özürü kişilerin kullanımına uygun değildir.*

Alkol, uyuşturucu ve ilaç etkisi altındaki kişilerin, çocukların ve 16 yaşından küçük gençlerin cihazı kullanmaları yasaktır. Yerel yönetmelikler kullanıcının yaşını bu konuda belirleyebilir.

Kaza koruma talimatlarına uyulmalıdır.

Çalışma esnasında koruyucu gözlük ve kulaklık takın.

Ellerinizi ve ayaklarınızı dönen parçalardan uzak tutun.

Çalışma esnasında daima sıkı bir ayakkabı ve uzun pantolon giyin. Ayağınız yalın veya sandaletlerle asla çalışmayın.

Cihaz sadece teknik bakımdan kusursuz durumda kullanılmalıdır. İş aletlerinin ve pimlerin aşınıp aşınmadığını ve hasar görüp görmediğini kontrol edin.

Bir balanssızlık oluşmasını engellemek için aşınan veya hasar gören iş aletleri ve pimleri sadece çift olarak değiştirilebilir.

Hasarlı ve aşınmış parçalar hemen yenilenmelidir. Sadece orijinal yedek parçalar kullanın.

Sadece gün ışığında veya ona yakın aydınlatma altında çalışın.

Çimler ıslakken cihazın kullanımından kaçınılmalıdır. Kayma tehlikesi!

Cihazla çalışmaya başlamadan önce, araziye kontrol edin. İçeri girebilecek ve fırlatılabilecek taşlar, çubuklar, teller, kemikler ve diğer yabancı maddeler uzaklaştırılmalıdır.

Çalışma bölgesinde özellikle çocuk ve hayvan olmak üzere canlı bulunuyorsa cihazla çalışılmamalıdır.

Cihazın kullanıcıyı diğer kişilerle veya kişilere ait mülkeleri ile ilgili yapılacak kazalardan sorumludur.

## Emniyet tertibatları

### Motor koruma şalteri

Kültivatöre/havalandırıcıya aşırı yük bindiğinde motor koruma şalteri motoru durdurur. Motor koruma şalterinin işlevi devre dışı bırakılmamalıdır.

Motor koruma şalteri cihazı devreden çıkarmışsa, aşağıdaki gibi hareket edin:

- Cihazı güç kaynağından ayırın.
- Aşırı yük binmesine yol açan sorunu giderin.
- 2 ila 3 dakikalık bir soğutma süresinden sonra elektrik bağlantısını tekrar sağlayın ve cihazı çalıştırın.

### Emniyet mandalı

Cihaz, bırakıldığı takdirde derhal cihazın durmasını sağlayan bir emniyet mandalıyla tasarlanmıştır.



#### **Tehlike!**

*Emniyet mandalının işlevini devre dışı bırakmayın.*

### Arka kapak

Cihazda bir arka kapak bulunmaktadır.

### Optik emniyet göstergesi

Cihazla, çalışma milinin sabitlenip sabitlenmediğini ve doğru şekilde vidalanıp vidalanmadığını yansıtan optik bir emniyet göstergesiyle donatılmıştır. Görülebilir, yeşil işarette (5 mm) çalışma mili doğru şekilde sabitlenmiş demektir.

### Bağlantı kablosu

3 x 1,5 mm<sup>2</sup> kablo kesidine sahip H05RN-F kalitesi ve DIN/VDE 0282'ye uygun izolasyonlu kablo kullanın.

Tip rumuzu bağlantı kablosunda bulunuyor olmalıdır. Soketler ve bağlantı kutusu lastikten imal edilmiş veya üzeri lastikle kaplanmış ve DIN/VDE 0620'ye uygun olmalıdır.

Sadece yeterli uzunluğa sahip bir bağlantı kablosu kullanın.

Bağlantı kablosu, soket ve bağlantı kutusu su sızmasına karşı korunaklı olmalıdır.

Bağlantı kablosunda, sokette veya bağlantı kutusunda yapılacak onarım çalışmalarını sadece yetkili uzman personel tarafından yürütülebilir.

Hasarlı bir bağlantı kablosu (örn. izolasyonda çatlak, kesik, ezik veya bükülmüş nokta) kullanılmamalıdır.

Soket bağlantılarını rutubetten koruyun.



#### **Tehlike!**

*Bağlantı kablosuna zarar vermeyin veya bağlantı kablosunu ayırmayın.*

Hasar halinde aşağıdaki gibi hareket edin:

- Bağlantı kablosunu derhal güç kaynağından ayırın.

### Elektrikle ilgili önkoşullar:

- 230 V/50 Hz alternatif akım
- Asgari enine kesit Bağlantı kablosu = 1,5 mm<sup>2</sup>
- Şebeke bağlantısı asgari emniyeti = 10 A
- Hatalı akım koruma şalteri (FI)  
Azami açılma akımı = 30 mA.



#### **Tehlike!**

*Cihazı kesinlikle hatalı akım koruma şaltersiz şebeke prizine bağlamayın.*

### Semboller

#### Cihaz üzerinde



*Çalıştırmadan önce kullanım kılavuzunu okuyun!*



*Üçüncü şahısları tehlikeli bölgeden uzaklaştırın!*



*Kesme aletiyle çalışmaya başlamadan önce şebeke fişini çekin!*



*Dikkat tehlike! Bağlantı kablosunu kesme aletlerinden uzak tutun.*



*Dikkat tehlike! Ellerinizi ve ayaklarınızı kesme aletlerinden uzak tutun. Şebeke kablosunun hasar görmesi halinde şebeke fişini derhal çekin.*

### Bu kullanım kılavuzunda



#### **Tehlike!**

*Dikkate alınmaması durumunda yaralanma veya ölümle neticelenebilecek sonuçlar doğabilir.*



#### **Dikkat!**

*Dikkate alınmaması durumunda maddi hasarlar meydana gelebilir.*



#### **Açıklama:**

*Ürün ve kullanım ile ilgili önerilere ilişkin bilgiler.*

### Kullanım amacı

### Talimatlara uygun kullanım

Cihaz sadece seyretme/havalandırma (çim zeminin seyretilmesi ve havalandırılması) amacıyla tasarlanmıştır.

Cihaz sadece şahsi mülkiyet teşkil eden bahçelerdeki kullanımlar için tasarlanmıştır.

### Amaca uygun olmayan kullanım

Bu cihaz endüstriyel alanda kullanılmamalıdır.

### Elektro kultivatör çalıştırma saatleri

Elektro kultivatöre ilişkin çalıştırma saatleri ilgili ülkenin yasal düzenlemelerine göre değişebilmektedir. Yerel kurallar birbirinden farklı çalıştırma saatleri ortaya koymuş olabilir.

### Ambalajdan çıkartma/montaj



#### **Tehlike!**

*Cihaz ancak tüm parçaların eksiksiz monte edilmesinden sonra kullanılabilir.*

- Cihazı ambalajından çıkartın.
- Ambalaj içinde eksik olup olmadığını kontrol edin. Eksik parça bulunması halinde satıcıya bilgi verin.
- Parçaları 2. sayfadaki montaj planına göre monte edin.

### İşletim

### Çalıştırma

#### Çalışma derinliğinin ayarlanması (resim A)



#### **Tehlike!**

*Çalışma derinliğini sadece motor çalışmazken ve merdane durur vaziyette ayarlayın.*

- Ön tekerlekleri yükten kurtarmak için cihazı girişinden arkaya doğru devirin.
- Döner şalteri (resim A) aşağıya doğru bastırın ve kademe "2" konumuna çevirin.



#### **Tehlike!**

*Cihaz, sadece eksik veya arızalı parça (örn. arka kapak) yoksa ve bağlantı kablosunda hasarlar bulunmuyorsa çalıştırılabilir.*

#### Şebeke bağlantısının oluşturulması (resim B)

- Şebeke kablosunun bağlantı parçasını emniyet şalterinin fişine bağlayın.
- Şebeke kablosuna bir halka yapın ve kablo klemensine takın. Halkayı, kablo klemensi bi taraftan diğerine kayabileceği uzunlukta bırakın.

## Motorun çalıştırılması (resim C ve D)

1. Emniyet şalterinin tuşuna basın ve basılı tutun.
2. Emniyet mandalını kirişe karşı çekin. Motor çalışır.



### Açıklama:

Emniyet mandalı içeri geçmiyor. Emniyet mandalı tüm süre boyunca basılı tutulmalıdır.

3. Emniyet şalterinin tuşunu bırakın.

## Motorun durdurulması

1. Emniyet mandalını bırakın. Emniyet mandalı otomatik olarak nötr konumuna geçer. Motor durur.



### Tehlike!

Merdane, motor durduktan sonra birkaç saniye daha çalışmaya devam eder. Cihazın altına dokunmayın.

## İşletim ile ilgili açıklamalar



### Açıklama:

Her kullanımdan önce cihazı bir göz kontrolünden geçirin. Optik emniyet göstergesinin yeşil ışareti 5 mm olarak görülebilir durumda olmalıdır.

- Cihazı çalıştırmak için merdanenin hareket kabiliyeti tamamen sağlanmış olmalıdır.
- Ellerinizi ve ayaklarınızı dönen parçalardan uzak tutun.
- Cihazı sadece, yönlendirme kirişi sayesinde elde edilen güvenli mesafeye uyarak sürün.
- Şebeke kablosunu daima emniyetli bir şekilde sürün.
- Cihazı sadece adım temposunda sürün.
- Arazinin meyil durumuna dikkat edin.
- Yoğun meyillerde seyreltme yapmayın.
- Meyile daima paralel seyreltme yapacak şekilde sürün, yukarı veya aşağı doğru yapmayın.
- Meyilde sürüş yönünü değiştirirken dikkatli olun.
- Cihazın yönünü değiştirirken ve bir kişiyi cihazın üzerine çekerken azami dikkat gösterin.
- Cihazı asla motor çalışır durumdayken devirmeyin veya nakletmeyin.
- Cihazı gözetimsiz bir şekilde bırakmayın.
- Cihazı terk ederken şebekeden ayırın.

## Uzman kontrolü gereklidir

- Bir engelin üzerine çıldıktan sonra
- Motor hemen durduğunda
- Kultivatör merdanesine ait bıçakların bükülmesi halinde
- Dişli kayışı hasar görmesi durumunda
- Motor besleme kablosunun hasar görmesi durumunda.
- Diğer hasarlarda.

## Onarım ve bakım



### Tehlike!

Cihaz üzerindeki tüm çalışmalardan önce şebeke fişini çekin ve merdanenin durmasını bekleyin. Cihazdaki onarımlar sadece uzman personeller tarafından yürütülebilir.

## Bakım aralıkları

### Her kullanımdan önce

1. Cihazı göz kontrolünden geçirin.
2. Somunların, pimlerin, civataların veya diğer parçaların eksik, hasarlı veya gevşek olması halinde cihaz çalıştırılmamalıdır.
3. Bağlantı kablosunu göz kontrolünden geçirin. Hasarlı bir bağlantı kablosu (örn. izolasyonda çatlak, kesik, ezik veya bükülmüş nokta) kullanılmamalıdır.
4. Arka kapağı ve/veya toplama kabını aşınma veya hasar açısından kontrol edin.

## Cihazın temizlenmesi

Cihazı her kullanımdan sonra temizleyin.



### Dikkat!

Su püskürterek temizlemeyin. İçeri sızabilecek su, motora ve emniyet şalterine zarar verebilir.

Merdaneyi bir spatula, fırça vs. temizleyin.



### Tehlike!

Merdanenin bıçakları nedeniyle yaralanma tehlikesi. Koruyucu eldiven giyin.

## Bakım çalışmaları

### Kültivatör merdanesinin sökülmesi (resim E)

1. Yatağın civatasını (1) çözün.
2. Yatağın yarı parçasını (3) yukarı katlayın.
3. Kultivatör merdanesini alttaki yatak yarı parçasından yukarı kaldırın ve tahrik kısmından (2) çekip çıkartın.

Montaj tersi sırada gerçekleşir.

### Kültivatör merdanesinin bıçaklarının yenilenmesi (resim F)



#### Açıklama:

Bıçakları sökmeden önce montaj konularına dikkat edin.

1. Altı köşe başlı civataları (1) çözün.
2. Konik rulmanı (2) dikkatli şekilde milden (8) çekin.
3. Baskı bileziğini (3), pulu (4) ve kısa mesafe kovanını (5) milden çekin.
4. Bıçakları (6) ve uzun mesafe kovanlarını birbiri ardına çekip çıkartın.

Toplama işlemi dağıtma işleminin tersi sırasında gerçekleşir.

Sadece **COMFORT 32 VLE COMBI CARE**'yi kapsar

Havalandırma yapan merdanesinin sökülmesi ve çelik yaylı çinkoların yenilenmesi işlemleri kultivatör merdanesindeki gibidir.

## Arızada yardım



Tüm bakım ve temizlik çalışmalarından önce şebeke fişini çekin ve merdanesinin durmasını bekleyin.

Arıza	Olası nedeni	Sorun giderme
Motor çalışmıyor	Gerilim yok Merdane bloke oluyor	Bağlantı kablosunu ve kablo koruma şalterini kontrol edin Merdaneyi kontrol edin
Merdane dönmüyor	Dişli kayış arızalı.	Müşteri hizmetleri servisine başvurun.
Motor gücü azalıyor	Çalışma derinliği çok fazla Kirlenmiş gövde Zemini seyreltmek için çimler çok yüksek	Daha alçak çalışma derinliği ayarlayın Gövdeyi temizleyin Çimleri biçin
Seyreltme kabiliyeti kötü	Çalışma derinliği çok fazla Bıçaklar aşınmış	Daha alçak çalışma derinliği ayarlayın Aşınan bıçakları değiştirin
Gürültülü çalışma, cihaz titreme yapıyor	Bıçaklar hasarlı	Müşteri hizmetleri servisi

Bu tablo yardımıyla giderilemeyen arızalar sadece bir uzman personel (müşteri hizmetleri servisinden) tarafından giderilebilir.

## Çevre koruma, tasfiye



Ömrünü tamamlamış cihazlar evsel atıklar ile birlikte atılmamalıdır!

Paket malzemesi, cihaz ve aksesuarlar tekrar değerlendirilebilir malzemelerden üretilmiştir ve uygun bir şekilde tasfiye edilmelidir.

AB 2002/96 direktifi

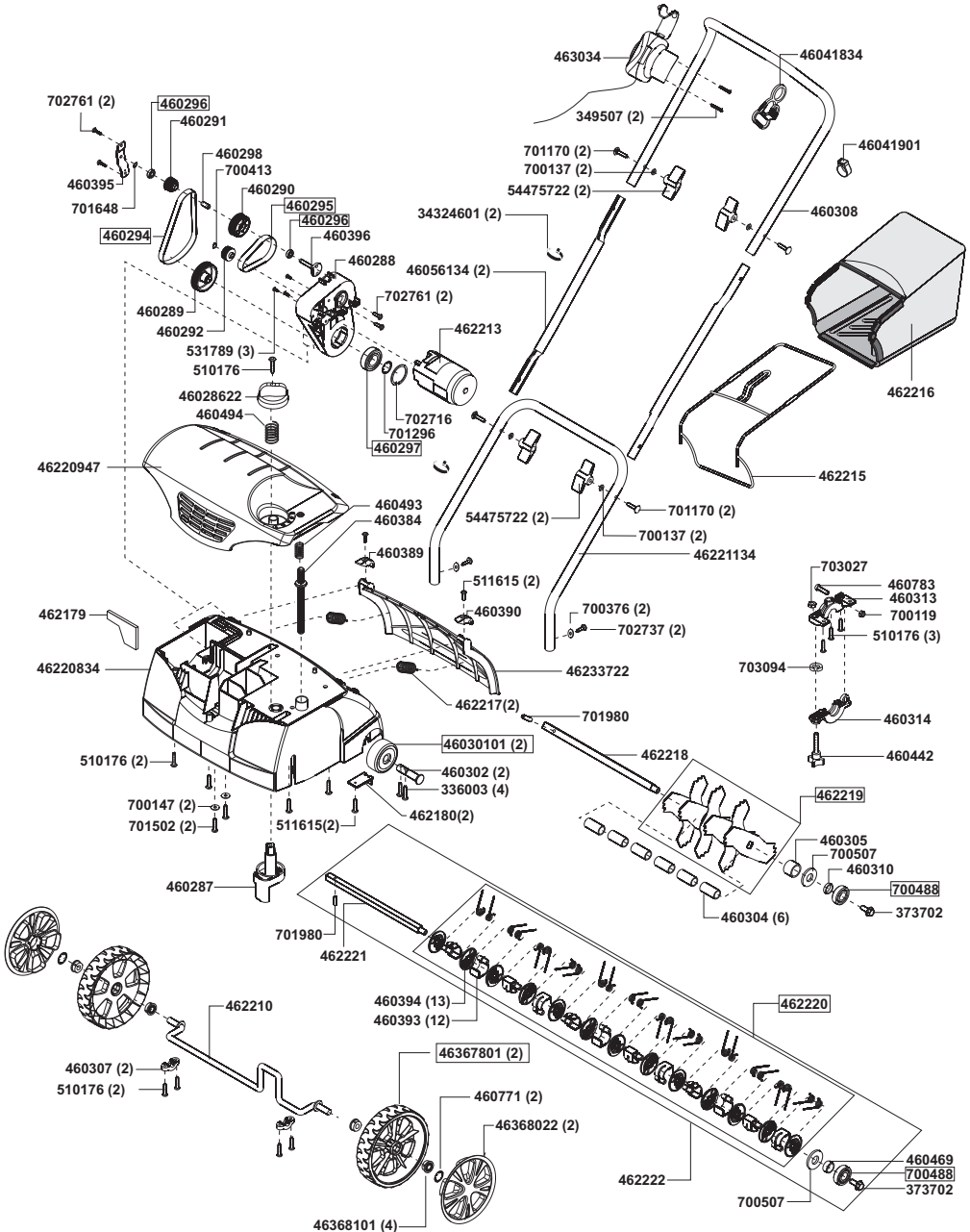

a	b	c	d	e	f
*	*	*	*	*	*

## EG-Konformitätserklärung

Hiermit erklären wir, dass dieses Produkt, in der von uns in Verkehr gebrachten Ausführung, den Anforderungen der harmonisierten EG-Richtlinien, EG-Sicherheitsstandards und den produktspezifischen Standards entspricht.

### Produkt

Vertikutierer, elektrisch

### Seriennummer

G1431435

### Hersteller

AL-KO Geräte GmbH  
Ichenhauser Str. 14  
89359 KOETZ  
DEUTSCHLAND

### Bevollmächtigter

Anton Eberle  
Ichenhauser Str. 14  
89359 KOETZ  
DEUTSCHLAND

### Typ

38 VE/RL

### EG-Richtlinien

98/37/EG (...2009-12-28)  
2006/42/EG (2009-12-29...)  
2006/95/EG  
2004/108/EG  
2000/14/EG

### Harmonisierte Normen

EN 60335-1  
EN 60335-2-92  
EN 13684  
EN 13684/prA1  
EN 13684/prA1

### Schalleistungspegel

38 VE/RL

gemessen / garantiert  
98 / 99 dB(A)

### Konformitätsbewertung

2000 /14/EG  
Anhang V

### Benannte Stelle

TÜV Industrieservice GmbH  
TÜV Süd Gruppe  
Westendstraße 199  
80686 MUENCHEN  
DEUTSCHLAND

Kötz, 2009-11-17



Antonio De Filippo, Managing  
Director

## Garantie

Etwaige Material- oder Herstellungsfehler am Gerät beseitigen wir während der gesetzlichen Verjährungsfrist für Mängelansprüche entsprechend unserer Wahl durch Reparatur oder Ersatzlieferung.

Die Verjährungsfrist bestimmt sich jeweils nach dem Recht des Landes, in dem das Gerät gekauft wurde.

Unsere Garantiezusage gilt nur bei:

- Sachgemäßer Behandlung des Gerätes
- Beachtung der Bedienungsanleitung
- Verwendung von Original-Ersatzteilen

Die Garantie erlischt bei:

- Reparaturversuchen am Gerät
- Technischen Veränderungen am Gerät
- nicht bestimmungsgemäßer Verwendung  
(z. B. gewerblicher oder kommunaler Nutzung)

Von der Garantie ausgeschlossen sind:

- Lackschäden, die auf normale Abnutzung zurückzuführen sind
- Verschleißteile, die auf der Ersatzteilkarte mit Rahmen xxx xxx (x) gekennzeichnet sind
- Verbrennungsmotoren – Für diese gelten die separaten Garantiebestimmungen der jeweiligen Motorenhersteller

Im Garantiefall wenden Sie sich bitte mit dieser Garantieerklärung und dem Kaufbeleg an Ihren Händler oder die nächste autorisierte Kundendienststelle. Durch diese Garantiezusage bleiben die gesetzlichen Mängelansprüche des Käufers gegenüber dem Verkäufer unberührt.

**EC declaration of conformity**

We hereby declare that this product, in the form in which it is marketed, meets the requirements of the harmonised EU guidelines, EU safety standards, and the product-specific standards.

**Product**

Aerator

**Serial number**

G1431435

**Model**

38 VE/RL

**Manufacturer**AL-KO Geräte GmbH  
Ichenhauser Str. 14  
89359 KOETZ  
DEUTSCHLAND**EU directives**98/37/EG (...2009-12-28)  
2006/42/EG (2009-12-29...)  
2006/95/EG  
2004/108/EG  
2000/14/EG**Executive Officer**Anton Eberle  
Ichenhauser Str. 14  
89359 KOETZ  
DEUTSCHLAND**Harmonised standards**EN 60335-1  
EN 60335-2-92  
EN 13684  
EN 13684/prA1  
EN 13684/prA1**Sound power level**

38 VE/RL

measured / guaranteed  
98 / 99 dB(A)**Conformity evaluation**2000 /14/EG  
Appendix V**Notified body**TÜV Industrieservice GmbH  
TÜV Süd Gruppe  
Westendstraße 199  
80686 MUENCHEN  
DEUTSCHLAND

Kötz, 2009-11-17

Antonio De Filippo, Managing  
Director**Warranty**

If any material or manufacturing defects are found during the statutory customer protection period, we will either repair or replace the equipment, whichever we consider the more appropriate. This statutory period may vary according to the legislation in force in the country where the equipment was purchased.

Our warranty is valid only if:

- The equipment has been used properly
- The operating instructions have been followed
- Genuine replacement parts have been used

The warranty is no longer valid if:

- The equipment has been tampered with
- Technical modifications have been made
- The trimmer was not used for its intended purpose (for example, used for commercial or communal applications)

The following are not covered by warranty:

- Paint damage due to normal wear
- Wear parts identified by a border XXX XXX (X) on the spare parts list
- Combustion motors – these are covered by a separate warranty from the manufacturer concerned

To make a claim under warranty, please take this statement of warranty and proof of purchase to the nearest authorised customer service centre. This warranty does not affect the usual statutory rights of the customer relative to the seller.



## Déclaration de conformité CE

Nous déclarons par la présente de la produit, dans la version mise en circulation par nos soins, es conforme aux exigences des Normes UE harmonisées, des normes de sécurité UE et aux normes spécifiques au produit.

### Produit

Scarificateur

### Numéro de série

G1431435

### Type

38 VE/RL

### Fabricant

AL-KO Geräte GmbH  
Ichenhauser Str. 14  
89359 KOETZ  
DEUTSCHLAND

### Directives UE

98/37/EG (...2009-12-28)  
2006/42/EG (2009-12-29...)  
2006/95/EG  
2004/108/EG  
2000/14/EG

### Fondé de pouvoir

Anton Eberle  
Ichenhauser Str. 14  
89359 KOETZ  
DEUTSCHLAND

### Normes harmonisées

EN 60335-1  
EN 60335-2-92  
EN 13684  
EN 13684/prA1  
EN 13684/prA1

### Niveau de puissance sonore

mesuré / garanti  
38 VE/RL 98 / 99 dB(A)

### Evaluation

de conformité  
2000 /14/EG  
annexe V

### Organisme notifié

TÜV Industrieservice GmbH  
TÜV Süd Gruppe  
Westendstraße 199  
80686 MUENCHEN  
DEUTSCHLAND

Kötz, 2009-11-17



Antonio De Filippo, Managing Director

## Garantie

Les défauts matériels ou de fabrication éventuels sur l'appareil sont couverts par notre garantie pendant la période de garantie légale pour les réclamations et nous les corrigeons à notre gré par une réparation ou une livraison de remplacement. La période de garantie est déterminée selon la loi du pays où l'appareil a été acheté.

Notre confirmation de garantie ne s'applique qu'en cas de : La garantie s'éteint en cas de :

- |   |   |
|---|---|
| <ul style="list-style-type: none"> <li>■ Traitement correct de l'appareil</li> <li>■ Respect du mode d'emploi</li> <li>■ Utilisation de pièces de rechange d'origine</li> </ul> | <ul style="list-style-type: none"> <li>■ Tentatives de réparation sur l'appareil</li> <li>■ Modifications techniques de l'appareil</li> <li>■ D'utilisation non conforme à l'usage prévu (p. ex utilisation commerciale ou municipale)</li> </ul> |
|---|---|

Ne sont pas couverts par la garantie :

- Les détériorations de la peinture dues à une usure normale
- Les pièces d'usure sui figurent en encadré sur la carte des pièces de rechange XXX XXX (X)
- Les moteurs à combustion – ces derniers sont couverts par les prestations de garantie des fabricants de moteur correspondants

Dans un cas impliquant la garantie, veuillez-vous adresser avec cette carte de garantie et votre bon d'achat à votre revendeur ou au centre de service-après vente agréé le plus proche. De par cet accord de garantie, les prestations en garantie légales de l'acheteur vis à vis du vendeur ne sont pas affectées.

## Declaración de conformidad CE

Por la presente declaramos que este producto, en la versión que hemos comercializado, cumple los requisitos de las directivas europeas armonizadas, los estándares europeos de seguridad y los estándares especificados del producto.

### Producto

Aireador de césped

### Número de serie

G1431435

### Modelo

38 VE/RL

### Fabricante

AL-KO Geräte GmbH  
Ichenhauser Str. 14  
89359 KOETZ  
DEUTSCHLAND

### Directivas CE

98/37/EG (...2009-12-28)  
2006/42/EG (2009-12-29...)  
2006/95/EG  
2004/108/EG  
2000/14/EG

### Apoderado

Anton Eberle  
Ichenhauser Str. 14  
89359 KOETZ  
DEUTSCHLAND

### Normas armonizadas

EN 60335-1  
EN 60335-2-92  
EN 13684  
EN 13684/prA1  
EN 13684/prA1

### Nivel de potencia sonora

38 VE/RL medido /garantizado  
98 / 99 dB(A)

### Evaluación

**de conformidad**  
2000 /14/EG  
Anexo V

### Organismo acreditado

TÜV Industrieservice GmbH  
TÜV Süd Gruppe  
Westendstraße 199  
80686 MUENCHEN  
DEUTSCHLAND

Kötz, 2009-11-17



Antonio De Filippo, Managing Director

## Garantía

Nosotros solucionamos los posibles fallos del material o de fabricación durante el plazo legal de prescripción de derechos por deficiencias según nuestro criterio mediante reparación o entrega supletoria. El plazo de prescripción se determinará con arreglo a la legislación del país en el que se haya adquirido el aparato.

Nuestra declaración de garantía es válida únicamente en caso de:

- uso correcto del aparato
- observancia de las instrucciones de uso
- utilización de piezas de repuesto originales

La garantía se extingue cuando:

- se realizan intentos de reparación en el aparato
- se realizan modificaciones técnicas en el aparato
- en caso de utilización no conforme a la finalidad prevista (por ejemplo, utilización industrial o comunal)

Quedan excluidos de la garantía:

- los daños de lacado derivados del desgaste normal
- las piezas de desgaste que en la ficha de piezas de repuesto están identificadas con el marco XXX XXX (X)
- motores de combustión: para éstos serán de aplicación las regulaciones de garantía propias del fabricante de motor en cuestión

En caso de proceder la garantía, rogamos se dirija con la presente declaración de garantía y el comprobante de compra a su vendedor o al servicio autorizado de postventa más cercano. Los derechos legales por deficiencias del comprador frente al vendedor no se ven afectados por esta declaración de garantía.

## Dichiarazione di conformità CE

Con la presente si dichiara che il presente prodotto, nella versione da noi messa in commercio, è conforme ai requisiti delle direttive UEO armonizzate, degli standard di sicurezza UEO e gli standard specifici del prodotto.

### Prodotto

Scarificatore

### Numero di serie

G1431435

### Tipo

38 VE/RL

### Costruttore

AL-KO Geräte GmbH  
Ichenhauser Str. 14  
89359 KOETZ  
DEUTSCHLAND

### Delegato

Anton Eberle  
Ichenhauser Str. 14  
89359 KOETZ  
DEUTSCHLAND

### Direttive UE

98/37/EG (...2009-12-28)  
2006/42/EG (2009-12-29...)  
2006/95/EG  
2004/108/EG  
2000/14/EG

### Norme armonizzate

EN 60335-1  
EN 60335-2-92  
EN 13684  
EN 13684/prA1  
EN 13684/prA1

### Livello di potenza acustica

38 VE/RL misurato / garantito  
98 / 99 dB(A)

### Valutazione di conformità

2000 /14/EG  
Appendice V

### Organismo accreditato

TÜV Industrieservice GmbH  
TÜV Süd Gruppe  
Westendstraße 199  
80686 MUENCHEN  
DEUTSCHLAND

Kötz, 2009-11-17



Antonio De Filippo, Managing Director

## Garanzia

Qualsiasi difetto del materiale o di fabbricazione sarà eliminato durante il periodo di garanzia previsto dalla legge, a nostra scelta, tramite riparazione o sostituzione. Il periodo di garanzia dipende dalle leggi del paese, in cui viene acquistata la macchina.

La nostra garanzia è valida solo nei seguenti casi:

- utilizzo corretto della macchina
- rispetto delle istruzioni per l'uso
- impiego di ricambi originali

La garanzia decade nei seguenti casi:

- tentativi di riparazione sulla macchina
- modifiche tecniche alla macchina
- impiego non conforme alle prescrizioni (per es. impiego professionale o in ambito pubblico)

Sono esclusi dalla garanzia:

- danni alla vernice riconducibili alla normale usura
- particolari soggetti a usura, che sulla scheda ricambi siano contrassegnati da XX XXX (X)
- motori a combustione – Per questi valgono le norme di garanzia del produttore del motore

Per richiedere una prestazione in garanzia rivolgersi - con questa dichiarazione e lo scontrino dell'acquisto - al rivenditore o al Centro assistenza autorizzato più vicino. La presente garanzia lascia invariate le rivendicazioni di garanzia legali dell'acquirente nei riguardi del venditore.

## EG-conformiteitsverklaring

Hiermee verklaren wij, dat dit product, in de door ons in het verkeer gebrachte uitvoering, voldoet aan de eisen van de geharmoniseerde EU-richtlijnen, EU-veiligheidsnormen en de productspecifieke normen.

### Product

Verticuteermachine

### Serienummer

G1431435

### Type

38 VE/RL

### Fabrikant

AL-KO Geräte GmbH  
Ichenhauser Str. 14  
89359 KOETZ  
DEUTSCHLAND

### EU-richtlijnen

98/37/EG (...2009-12-28)  
2006/42/EG (2009-12-29...)  
2006/95/EG  
2004/108/EG  
2000/14/EG

### Gevolmachtigde

Anton Eberle  
Ichenhauser Str. 14  
89359 KOETZ  
DEUTSCHLAND

### Geharmoniseerde normen

EN 60335-1  
EN 60335-2-92  
EN 13684  
EN 13684/prA1  
EN 13684/prA1

### Geluidsniveau

38 VE/RL

gemeten / gegarandeerd  
98 / 99 dB(A)

### Conformiteitsbeoordeling

2000 /14/EG  
bijlage V

### Aangemelde instantie

TÜV Industrieservice GmbH  
TÜV Süd Gruppe  
Westendstraße 199  
80686 MUENCHEN  
DEUTSCHLAND

Kötz, 2009-11-17



Antonio De Filippo, Managing  
Director

## Garantie

Eventuele materiaal- of fabricagefouten aan het apparaat verhelpen we gedurende de wettelijke termijn voor garantieaanspraken naar onze keuze door reparatie of een vervangende levering. Deze garantietermijn wordt bepaald door de wetgeving in het land, waar het apparaat is gekocht.

Onze garantietoezegging geldt enkel bij:

- correcte behandeling van het apparaat
- inachtneming van de bedieningshandleiding
- gebruik van originele reserveonderdelen

De garantie vervalt bij:

- pogingen tot reparatie van het apparaat
- technische wijzigingen aan het apparaat
- gebruik dat niet in overeenstemming is met de bestemming (bijvoorbeeld bedrijfsmatig of gemeentelijk gebruik)

Uitgesloten van de garantie zijn:

- lakschade die is veroorzaakt door normale slijtage
- slijtageonderdelen, die op de kaart met reserveonderdelen zijn gekenmerkt met de omkadering XXXX XXX(X)
- verbrandingsmotoren – hiervoor gelden de aparte garantiebepalingen van de betreffende motorfabrikant

Bij garantieaanspraken kunt u zich met deze garantieverklaring en het aankoopbewijs wenden tot de distributeur of de bevoegde klantenservice bij u in de buurt. Met deze garantietoezegging blijven de wettelijke aanspraken bij gebreken van de koper tegenover de verkoper onverkort van kracht.

## Izjava ES o skladnosti

S to izjavo potrjujemo, da je ta izdelek v predstavljeni izvedbi, skladen z usklajenimi direktivami EU, varnostnimi standardi EU inupoštevnimi standardi za tovrstne izdelke.

### Izdelek

Rahljalnika

### Serijska številka

G1431435

### Tipi

38 VE/RL

### Raven zvočne moči

38 VE/RL

izmerjena / zagotovljena  
98 / 99 dB(A)

### Proizvajalec

AL-KO Geräte GmbH  
Ichenhauser Str. 14  
89359 KOETZ  
DEUTSCHLAND

### Direktive EU

98/37/EG (...2009-12-28)  
2006/42/EG (2009-12-29...)  
2006/95/EG  
2004/108/EG  
2000/14/EG

### Ugotavljanje skladnosti

2000 /14/EG  
Dodatek V

### Pooblaščen zastopnik

Anton Eberle  
Ichenhauser Str. 14  
89359 KOETZ  
DEUTSCHLAND

### Usklajene norme

EN 60335-1  
EN 60335-2-92  
EN 13684  
EN 13684/prA1  
EN 13684/prA1

### Ime in naslov imenovanega vključenega subjekta

TÜV Industrieservice GmbH  
TÜV Süd Gruppe  
Westendstraße 199  
80686 MUENCHEN  
DEUTSCHLAND

Kötz, 2009-11-17



Antonio De Filippo, Managing Director

## Garancija

V zakonitem garancijskem roku morebitne napake v materialu ali izdelavi v skladu z našo presojo brezplačno odpravimo bodisi s popravilom ali zamenjavo delov. Obseg garancijskih pravic je odvisen tudi od zakonodaje države, v kateri ste napravo kupili.

Naša garancija velja samo:

- če napravo uporabljate v skladu z navodili in namenom
- če upošteвате navodila za uporabo
- če uporabljate le originalne nadomestne dele

Garancijske pravice prenehajo veljati:

- če skuša napravo popraviti nepooblaščen oseba
- če opravite tehnične spremembe na napravi
- v primeru nenamenske uporabe (npr. v pridobitvene ali komunalne namene)

Garancija ne krije:

- poškodb laka, ki so posledica običajne obrabe
- obrabnih delov, ki so na seznamu nadomestnih delov označeni z okvirčkom XX XX (X)
- za motorje z notranjim izgorevanjem veljajo določila v garancijskem listu, ki ga prilaga proizvajalec

V primeru uveljavljanja garancije se z garancijskim listom in računom obrnite na svojega prodajalca ali najbližji pooblaščen servis. Navedbe v priloženi garancijski izjavi ne omejujejo zakonsko določenih pravic, ki jih ima kupec do prodajalca.

## Vyhľadanie o zhode - ES

Týmto vyhlasujeme, že tento výrobok v prevedení, ktoré sme uvedli do prevádzky, zodpovedá požiadavkám harmonizovaných smerníc EÚ, bezpečnostných noriem EÚ a noriem platných pre tento výrobok.

**Výrobok**  
Kultivátora

**Výrobné číslo**  
G1431435

**Typ**  
38 VE/RL

**Hlučnosť**

38 VE/RL

nameraná / zaručená  
98 / 99 dB(A)

**Výrobca**  
AL-KO Geräte GmbH  
Ichenhauser Str. 14  
89359 KOETZ  
DEUTSCHLAND

**Smernice EÚ**  
98/37/EG (...2009-12-28)  
2006/42/EG (2009-12-29...)  
2006/95/EG  
2004/108/EG  
2000/14/EG

**Vyhodnotenie zhody**

2000 /14/EG  
príloha V

**Splnomocnenec**  
Anton Eberle  
Ichenhauser Str. 14  
89359 KOETZ  
DEUTSCHLAND

**Harmonizované normy**  
EN 60335-1  
EN 60335-2-92  
EN 13684  
EN 13684/prA1  
EN 13684/prA1

**Meno a adresa zúčastneného  
menovaného miesta**

TÜV Industrieservice GmbH  
TÜV Süd Gruppe  
Westendstraße 199  
80686 MUENCHEN  
DEUTSCHLAND

Kötz, 2009-11-17



Antonio De Filippo, Mana-  
ging Director

## Záruka

Prípadnú materiálovú alebo výrobnú chybu počas zákonnej záručnej lehoty odstránime podľa nášho rozhodnutia pomocou opravy alebo náhradnej dodávky. Premlčacia doba je určená podľa práva krajiny, kde bolo zariadenie nakúpené.

Náš prísľub záruky platí len v prípade, že:

- Zariadenie bolo správne obsluhované
- Dodržiaval sa návod na obsluhu
- Používali sa len originálne náhradné diely

Záruka stráca platnosť v prípade, že:

- Na zariadení boli vykonané pokusy o opravu
- Na zariadení boli vykonané technické zmeny
- Zariadenie sa nepoužívalo podľa účelu, na ktorý bolo určené (napr. priemyselné alebo komunálne použitie)

Zo záruky sú vylúčené:

- Poškodenia laku, ku ktorým došlo normálnym opotrebovaním
- Opotrebované diely, ktoré sú na karte náhradných dielov označené rámečkom XXX XXX (X)
- Spaľovacie motory – Pre tieto platia samostatné záručné podmienky príslušného výrobcu motora

V prípade záruky sa obráťte, prosím, s týmto vyhlásením o záruke a dokladom o nákupe na vášho predajcu alebo na najbližší autorizovaný zákaznícky servis. Týmto prísľubom záruky zostávajú zákonné nároky kupujúceho voči predávajúcejmu na odstránenie nedostatkov nedotknuté.

## EZ izjava o sukladnosti

Ovim potvrđujemo da ovaj proizvod, u verziji koju smo mi pustili u promet, odgovara zahtjevima harmoniziranih EU smjernica, EU sigurnosnih standarda i standarda koji su specifični za proizvod.

**Proizvod**  
Kultivator

**Serijski broj**  
G1431435

**Tip**  
38 VE/RL

**Proizvođač**  
AL-KO Geräte GmbH  
Ichenhauser Str. 14  
89359 KOETZ  
DEUTSCHLAND

**EU smjernice**  
98/37/EG (...2009-12-28)  
2006/42/EG (2009-12-29...)  
2006/95/EG  
2004/108/EG  
2000/14/EG

**Opunomoćenik**  
Anton Eberle  
Ichenhauser Str. 14  
89359 KOETZ  
DEUTSCHLAND

**Harmonizirane norme**  
EN 60335-1  
EN 60335-2-92  
EN 13684  
EN 13684/prA1  
EN 13684/prA1

**Razina zvučne snage**  
38 VE/RL  
izmjerena / zajamčena  
98 / 99 dB(A)

**Procjena sukladnosti**  
2000 /14/EG  
Prilog V

### Imenovane nazočne organizacije

TÜV Industrieservice GmbH  
TÜV Süd Gruppe  
Westendstraße 199  
80686 MUENCHEN  
DEUTSCHLAND

Kötz, 2009-11-17



Antonio De Filippo, Managing Director

## Jamstvo

Eventualne greške na materijalu ili greške pri proizvodnji koje se pojave na uređaju otklanjamo za vrijeme zakonskog jamstvenog roka za zahtjeve u slučaju nedostatak po našem izboru u vidu popravke ili zamjenske isporuke. Jamstveni rok određuje se prema zakonu zemlje u kojoj je uređaj kupljen.

Naše jamstvo vrijedi samo u slučaju:

- propisnog rukovanja uređajem
- poštivanja uputa za rukovanje
- uporabe originalnih zamjenskih dijelova

Pravo na jamstvo gubi se u slučaju:

- pokušaja popravaka na uređaju
- tehničkih izmjena na uređaju
- nenamjenske uporabe  
(npr. profesionalna ili komunalna uporaba)

Iz jamstva su isključeni:

- oštećenja na laku koja nastaju uslijed normalnog habanja
  - potrošni dijelovi koji su označeni na kartici s rezervnim dijelovima s okvirom **[XXX XXX (X)]**
  - motori s unutarnjim izgaranjem – za njih vrijede odvojene jamstvene odredbe odgovarajućeg proizvođača motora
- U slučaju jamstvenog zahtjeva molimo obratite se s ovom izjavom o jamstvu i dokazom o kupnji Vašem prodavaču ili najbližoj ovlaštenoj servisnoj službi za kupce. Ovom izjavom o jamstvu nisu obuhvaćeni zahtjevi u slučaju nedostataka koje kupac može imati prema prodavaču.

**Deklaracja zgodności EWG**

Niniejszym oznajmiamy, że ten produkt w wykonaniu dopuszczonym do obrotu odpowiada zharmonizowanym przepisom wytycznych UE, normom bezpieczeństwa UE i normom odnoszącym się do produktu.

**Produkt**

Wzruszarka przeznaczona

**Numer seryjny**

G1431435

**Typ**

38 VE/RL

**Poziom mocy dźwięku**

zmierzony / gwarantowany

38 VE/RL 98 / 99 dB(A)

**Producent**

AL-KO Geräte GmbH

Ichenhauser Str. 14

89359 KOETZ

DEUTSCHLAND

**Wytyczne UE**

98/37/EG (...2009-12-28)

2006/42/EG (2009-12-29...)

2006/95/EG

2004/108/EG

2000/14/EG

**Pełnomocnik**

Anton Eberle

Ichenhauser Str. 14

89359 KOETZ

DEUTSCHLAND

**Normy zharmonizowane**

EN 60335-1

EN 60335-2-92

EN 13684

EN 13684/prA1

EN 13684/prA1

**Ocena zgodności**

2000 /14/EG

załącznik V

**Nazwisko i adres  
biorącej udział jednostki**

TÜV Industrieservice GmbH

TÜV Süd Gruppe

Westendstraße 199

80686 MUENCHEN

DEUTSCHLAND

Kötz, 2009-11-17

Antonio De Filippo, Managing  
Director**Gwarancja**

Ewentualne wady materiałowe lub produkcji urządzenia usuwamy w przepisowym okresie gwarancji braku wad, poprzez naprawę lub wymianę według naszego wyboru. Okres gwarancji określany jest według przepisów kraju zakupu.

Gwarancja przysługuje tylko wtedy gdy:

- Obchodzono się odpowiednio z urządzeniem
- Przestrzegano instrukcji obsługi
- Stosowano oryginalne części zamienne

Gwarancja wygasa gdy:

- Próbowano urządzenie naprawiać
- Dokonywano zmian technicznych w urządzeniu
- Stosowano urządzenie niezgodnie z przeznaczeniem (np. zawodowe lub komunalne zastosowanie)

Gwarancja nie obejmuje:

- Uszkodzeń lakieru wynikłych z normalnego zużycia
- Części podlegających zużyciu oznaczonych w wykazie **XXX XXX(X)** w ramach
- Spalonych silników – Dla nich obowiązują odrębne postanowienia gwarancyjne producenta silnika

W przypadku konieczności korzystania z gwarancji proszę się zwrócić do Waszego sprzedawcy lub autoryzowanej placówki serwisowej z niniejszą deklaracją gwarancji i dowodem zakupu. Udzielenie gwarancji nie ma wpływu na prawne możliwości roszczeń nabywcy względem sprzedawcy.



**EF-overensstemmelseserklæring**

Hermed erklærer vi, at dette produkt, i den af os markedsførte udførelse, opfylder kravene i de harmoniserede EU-direktiver, EU-sikkerhedsstandarderne og de produktspecifikke standarder.

**Produkt**

Plænelufteren

**Serienummer**

G1431435

**Type**

38 VE/RL

**Producent**

AL-KO Geräte GmbH  
Ichenhauser Str. 14  
89359 KOETZ  
DEUTSCHLAND

**Befuldmægtiget repræsentant**

Anton Eberle  
Ichenhauser Str. 14  
89359 KOETZ  
DEUTSCHLAND

**EU-direktiver**

98/37/EG (...2009-12-28)  
2006/42/EG (2009-12-29...)  
2006/95/EG  
2004/108/EG  
2000/14/EG

**Harmoniserede standarder**

EN 60335-1  
EN 60335-2-92  
EN 13684  
EN 13684/prA1  
EN 13684/prA1

**Lydeffektniveau**

38 VE/RL

målt / garanteret  
98 / 99 dB(A)

**Overensstemmelses-  
vurdering**

2000 /14/EG  
bilag V

**Bemyndiget organ**

TÜV Industrieservice GmbH  
TÜV Süd Gruppe  
Westendstraße 199  
80686 MUENCHEN  
DEUTSCHLAND

Kötz, 2009-11-17



Antonio De Filippo, Managing  
Director

**Garanti**

Eventuelle materiale- eller produktionsfejl ved maskinen afhjælpes inden for den lovbestemte forældelsesfrist for garantikrav ved reparation eller erstatningslevering efter vores valg. Forældelsesfristen retter sig efter lovgivningen i det land, hvor maskinen er købt.

Vores garantitilsagn gælder kun ved:

- Korrekt behandling af maskinen
- Iagttagelse af betjeningsvejledningen
- Anvendelse af originale reservedele

Garantien bortfalder ved:

- Reparationsforsøg på maskinen
- Tekniske ændringer på maskinen
- Ikke-bestemmelsesmæssig anvendelse  
(f.eks. erhvervmæssig eller kommunal anvendelse)

Garantien omfatter ikke:

- Lakskader, der skyldes normal slitage
- Sliddele, der på reservedelskortet er mærket med ramme XXX XXX (X)
- Forbrændingsmotorer – disse er omfattet af særlige garantibestemmelser fastsat af den pågældende motorproducent

I garantitilfælde bedes du kontakte din forhandler eller den nærmeste autoriserede kundeserviceafdeling og medbringe denne garantierklæring og købskvitteringen. Dette garantitilsagn har ingen indflydelse på købers ved lov fastsatte garantikrav over for sælger.

## Prohlášení o shodě ES

Tímto prohlašujeme, že tento produkt, tato do oběhu daná verze, odpovídá požadavkům harmonizovaných směrnic EU, bezpečnostní standardy EU a standardy specifické pro tento produkt.

### Produkt

Provozdušnovač

### Sériové číslo

G1431435

### Typ

38 VE/RL

### Výrobce

AL-KO Geräte GmbH  
Ichenhauser Str. 14  
89359 KOETZ  
DEUTSCHLAND

### Zmocněnec

Anton Eberle  
Ichenhauser Str. 14  
89359 KOETZ  
DEUTSCHLAND

### Směrnice EU

98/37/EG (...2009-12-28)  
2006/42/EG (2009-12-29...)  
2006/95/EG  
2004/108/EG  
2000/14/EG

### Harmonizované normy

EN 60335-1  
EN 60335-2-92  
EN 13684  
EN 13684/prA1  
EN 13684/prA1

### Hladina zvukového výkonu

38 VE/RL naměřená / garantovaná  
98 / 99 dB(A)

### Hodnocení shody

2000 /14/EG  
příloha V

### Jméno a adresa uvedené zúčastněné organizace

TÜV Industrieservice GmbH  
TÜV Süd Gruppe  
Westendstraße 199  
80686 MUENCHEN  
DEUTSCHLAND

Kötz, 2009-11-17



Antonio De Filippo, Managing Director

## Záruka

Případné materiálové nebo výrobní vady na přístroji odstraníme během zákonné lhůty na odstranění nedostatků podle našeho uvážení buď opravou nebo náhradou. Lhůta na odstranění nedostatků se řídí právem země, kde byl přístroj zakoupen.

Naše záruka platí jen v případě:

- Řádné manipulace s přístrojem
- Dodržení návodu k obsluze
- Používání originálních náhradních dílů

Záruka zaniká v případě:

- Pokusu o opravu přístroje
- Technických změn na přístroji
- Nevhodném používání (např. komerční nebo komunální využití)

Ze záruky je vyňato:

- Poškození laku, které se týká normálního opotřebení
- Rychle se opotřebující součásti, které jsou na kartě náhradních dílů označeny rámečkem XXXX XXX (X)
- Spalovací motory – na ně se vztahuje zvláštní záruka daného výrobce motoru

V záručním případě se obraťte s tímto prohlášením o záruce a dokladem o nákupu na Vašeho prodejce nebo na nejbližší autorizovaný zákaznický servis. Příslibem záruky zůstávají zákonné nároky kupujícího vůči prodejci nedotčeny.

## EG-försäkran om överensstämmelse

Härmed försäkras vi att denna produkt, i det utförande den tillverkats i, motsvarar de harmoniserade kraven för EU-direktiv, EU-säkerhetsstandarder och de produktspecifika standarderna.

### Produkt

Luftare

### Serienummer

G1431435

### Tillverkare

AL-KO Geräte GmbH  
Ichenhauser Str. 14  
89359 KOETZ  
DEUTSCHLAND

### Företrädare

Anton Eberle  
Ichenhauser Str. 14  
89359 KOETZ  
DEUTSCHLAND

### Typ

38 VE/RL

### EU-direktiv

98/37/EG (...2009-12-28)  
2006/42/EG (2009-12-29...)  
2006/95/EG  
2004/108/EG  
2000/14/EG

### Harmoniserade normer

EN 60335-1  
EN 60335-2-92  
EN 13684  
EN 13684/prA1  
EN 13684/prA1

### Ljudeffektnivå

38 VE/RL

uppmätt / garanterad  
98 / 99 dB(A)

### Överensstämmelsevärdering

2000 /14/EG  
bilaga V

### Behörig kontor

TÜV Industrieservice GmbH  
TÜV Süd Gruppe  
Westendstraße 199  
80686 MUENCHEN  
DEUTSCHLAND

Kötz, 2009-11-17



Antonio De Filippo, Managing Director

## Garanti

Eventuella material- eller tillverkarfel på maskinen ansvarar vi för under garantin inom den lagstadgade preskriptionstiden antingen genom reparation eller utbyte av del/delar. Preskriptionstiden gäller efter respektive lands lag, där maskinen införskaffades.

Våra garantiåtaganden gäller endast vid:

- Ett korrekt handhavande av maskin
- Beaktande av bruksanvisning
- Användning av reservdelar i original

Garantin upphör att gälla vid:

- Reparationsförsök av maskin
- Tekniska ändringar på maskinen
- Ej ändamålsenlig användning (t.ex. användning för kommersiellt bruk eller användning inom kommunal verksamhet)

Garantin gäller inte för:

- Lackskador, som beror på normalt slitage
- Förslitningsdelar, som på reservdelskartan är märkta med ramar
- Förbränningsmotorer – För dessa gäller separata garantibestämmelser från respektive motortillverkare

Vid garantifall var god uppsök din handlare med denna garantiförsäkrans kvittot eller närmaste auktoriserade kundtjänstställe. Genom detta garantiåtagande berörs inte köparens lagstadgade garanti gentemot försäljaren.

## Declarație de conformitate CE

Prin aceasta garantăm că acest produs, în varianta pusă de noi în circulație, corespunde condițiilor directivelor UE armonizate, standardelor UE UE precum și standardelor specifice produsului.

### Produsul

Scarificatorul

### Număr serie

G1431435

### Tip

38 VE/RL

### Nivel acustic

38 VE/RL

evaluat / garantat

98 / 99 dB(A)

### Producător

AL-KO Geräte GmbH

Ichenhauser Str. 14

89359 KOETZ

DEUTSCHLAND

### Directive UE

98/37/EG (...2009-12-28)

2006/42/EG (2009-12-29...)

2006/95/EG

2004/108/EG

2000/14/EG

### Împuternicit

Anton Eberle

Ichenhauser Str. 14

89359 KOETZ

DEUTSCHLAND

### Norme armonizate

EN 60335-1

EN 60335-2-92

EN 13684

EN 13684/prA1

EN 13684/prA

### Evaluare conformitate

2000 /14/EG

Anexa V

### Named service

TÜV Industrieservice GmbH

TÜV Süd Gruppe

Westendstraße 199

80686 MUENCHEN

DEUTSCHLAND

Kötz, 2009-11-17



Antonio De Filippo, Managing Director

## Garanție

Remediem eventualele greșeli de material sau producție la aparat în timpul perioadei legale de limitare pentru pretențiile de defecțiuni conform alegerii noastre prin reparare sau livrarea pieselor de schimb. Perioada de limitare se stabilește în funcție de legile statului în care a fost livrat aparatul.

Garanția noastră este valabilă doar pentru:

- Deservire corespunzătoare a aparatului
- Respectarea manualului de utilizare
- Folosirea pieselor originale de schimb

Garanția devine nulă în cazurile :

- Reparații la aparat
- Modificări tehnice la aparat
- Utilizare necorespunzătoare (de ex.: în scopuri comerciale sau comunale)

De la garanție sunt excluse:

- Avarii la stratul de lac, cauzate de uzură naturală
- Componente de uzură, care sunt prevăzute pe lista pieselor de schimb cu cadrul [XXX XXX (X)]
- Motoare cu ardere – pentru acestea sunt valabile prevederile separate de garanție a producătorilor respectivi de motoare

În cazul acordării garanției adresați-vă cu această declarație de acordare a garanției și chitanța de cumpărare dealer-ului dvs. sau unui service autorizat. Prin această declarație de acordare a garanției pretențiile legale pentru defecțiuni ale cumpărătorului rămân neatinsse față de vânzător.

## EU-samsvarserklæring

Vi erklærer med dette at dette produktet, som vi har brakt inn på markedet i denne utførelse, overholder kravene i de harmoniserte EU-forskriftene, EU-sikkerhetsstandardene og de produktspesifikke standardene.

### Produkt

Vertikalskjærere

### Serienummer

G1431435

### Type

38 VE/RL

### Produsent

AL-KO Geräte GmbH  
Ichenhauser Str. 14  
89359 KOETZ  
DEUTSCHLAND

### Fullmektig

Anton Eberle  
Ichenhauser Str. 14  
89359 KOETZ  
DEUTSCHLAND

### EU-forskrifter

98/37/EG (...2009-12-28)  
2006/42/EG (2009-12-29...)  
2006/95/EG  
2004/108/EG  
2000/14/EG

### Harmoniserte normer

EN 60335-1  
EN 60335-2-92  
EN 13684  
EN 13684/prA1  
EN 13684/prA1

### Lydtrykknivå

38 VE/RL

målt / garantert  
98 / 99 dB(A)

### Samsvarserklæring

2000 /14/EG  
tillegg V

### Underrettende myndighet

TÜV Industrieservice GmbH  
TÜV Süd Gruppe  
Westendstraße 199  
80686 MUENCHEN  
DEUTSCHLAND

Kötz, 2009-11-17



Antonio De Filippo, Managing Director

## Garanti

Eventuelle material- eller produksjonsfeil på maskinen utbedrer vi i løpet av den lovpålagte foreldelsesfristen for mangler etter eget valg, enten ved reparasjon eller med et nytt produkt. Foreldelsesfristen fastsettes iht. loven i det landet maskinen ble kjøpt.

Vår garanti gjelder kun ved:

- Korrekt håndtering av maskinen
- Overholdelse av bruksanvisningen
- Bruk av originale reservedeler

Garantien gjelder ikke ved:

- Reparasjonsforsøk på maskinen
- Tekniske endringer på maskinen
- Ikke tiltenkt bruk (f.eks. industriell eller kommunal bruk)

Utelukket fra garantien:

- Lakkskaden som kan føres tilbake til normal bruk
- Slitedeler som i reservedelskortet med ramme er merket XXX XXX (X)
- Forbrenningsmotorer – for disse gjelder separate garantibestemmelser fra den respektive motorprodusenten

Ved garantitilfeller kontakter du forhandleren eller nærmeste autoriserte kundeservice. Ta med dette garantikortet og kvitteringen. Med denne garantien forblir kjøperens juridiske mangelfordringer overfor selger uberørt.

## EY-vaatimustenmukaisuusvakuutus

Vakuutamme täten, että kysessä oleva tuote vastaa siinä tilassa, kuin valmistaja on sen markkinoille saattanut, harmonisoituja EU-direktiivejä, EU-turvastandardeja sekä tuotekohtaisia standardeja.

**Tuote**

Pystyleikkuri

**Sarjanumero**

G1431435

**Tyyppi**

38 VE/RL

**Valmistaja**

AL-KO Geräte GmbH  
Ichenhauser Str. 14  
89359 KOETZ  
DEUTSCHLAND

**EU-direktiivit**

98/37/EG (...2009-12-28)  
2006/42/EG (2009-12-29...)  
2006/95/EG  
2004/108/EG  
2000/14/EG

**Valtuutettu henkilö**

Anton Eberle  
Ichenhauser Str. 14  
89359 KOETZ  
DEUTSCHLAND

**Harmonisoidut standardit**

EN 60335-1  
EN 60335-2-92  
EN 13684  
EN 13684/prA1  
EN 13684/prA1

**Äänitehotaso**

38 VE/RL

mitattu / taattu  
98 / 99 dB(A)

**Vaatimustenmukaisuuden arviointi**

2000 /14/EG  
liite V

**Ilmoitettu laitos**

TÜV Industrieservice GmbH  
TÜV Süd Gruppe  
Westendstraße 199  
80686 MUENCHEN  
DEUTSCHLAND

Kötz, 2009-11-17



Antonio De Filippo, Managing  
Director

**Takuu**

Laitteessa mahdollisesti esiintyvät materiaali- tai valmistusvirheet korjataan lakisääteisen takuun voimassaoloaikana valmistajan parhaaksi katsomalla tavalla joko korjaamalla tai toimittamalla asiakkaalle varaosa.

Takuun voimassaoloaika määräytyy laitteen ostomaan lakien mukaisesti.

Valmistajan myöntämä takuu pätee vain seuraavien Takuu raukeaa seuraavissa tapauksissa:  
edellytysten täytyessä:

- Laitetta käytetään asianmukaisesti
- Käyttöohjetta noudatetaan
- Laitteessa käytetään alkuperäisiä varaosia
- Laitetta on yritetty korjata
- Laitteeseen on tehty teknisiä muutoksia
- Laitetta on käytetty määräysten tai ohjeiden vastaisella tavalla (esim. kaupalliseen tai kunnallistekniseen tarkoitukseen)

Takuu ei koske:

- Maalivaurioita, jotka johtuvat normaalista kulumisesta
- Kuluvia osia, jotka on merkitty varaosakaavioon kehyksellä XXX XXX (X)
- Polttomootoreita – Niitä koskevat kulloinkin kyseessä olevan moottorivalmistajan erilliset takuumääräykset

Ota takuutapauksessa yhteyttä jälleenmyyjään tai lähimpään valtuutettuun huoltoliikkeeseen ja esitä tämä takuutodistus ja myyntikuitti. Valmistajan myöntämä takuu ei rajoita ostajan lakisääteisiä takuuvaatimuksia.

## EU megfelelési nyilatkozat

Kijelentjük, hogy ez a termék jelen állapotában megfelel a harmonizált EU-orányszabványokban, EU biztonsági szabványokban és a termékre vonatkozó szabványokban megfogalmazott követelményeknek.

### Termék

Talajlazító

### Gyártási szám

G1431435

### Gyártó

AL-KO Geräte GmbH  
Ichenhauser Str. 14  
89359 KOETZ  
DEUTSCHLAND

### Meghatalmazott

Anton Eberle  
Ichenhauser Str. 14  
89359 KOETZ  
DEUTSCHLAND

### Typ

38 VE/RL

### EU-irányelvek

98/37/EG (...2009-12-28)  
2006/42/EG (2009-12-29...)  
2006/95/EG  
2004/108/EG  
2000/14/EG

### Harmonizált szabványok

EN 60335-1  
EN 60335-2-92  
EN 13684  
EN 13684/prA1  
EN 13684/prA1

### Zajnyomásszint

38 VE/RL

mért / garantált  
98 / 99 dB(A)

### Megfelelés értékelése

2000 /14/EG  
függelék V

### Named service

TÜV Industrieservice GmbH  
TÜV Süd Gruppe  
Westendstraße 199  
80686 MUENCHEN  
DEUTSCHLAND

Kötz, 2009-11-17



Antonio De Filippo, Managing  
Director

## Garancia

A készülék esetleges anyag-, illetve gyártási hibáit a szavatosság törvényes elévülési idején belül, saját választásunknak megfelelően javítással vagy pótalkatrész biztosításával hárítjuk el. Az elévülési idő vonatkozásában annak az országnak a törvényei az irányadók, amelyben a készüléket megvásárolták.

A garancia érvényes, ha:

- A készüléket szakszerűen használták
- Betartották a használati utasítást
- Eredeti pótalkatrészeket használták

A garancia nem érvényes, ha:

- A készüléket sajátkezűleg javították
- A készülék műszaki jellemzői megváltoztak
- A készüléket nem rendeltetésszerűen használták (pl. ipari vagy kommunális célú hasznosítás esetén)

A garancia nem vonatkozik a következőkre:

- A lakkozás normál használatból eredő sérülései
- Kopásnak kitétt alkatrészek, amelyek a pótalkatrész-kártyán bekeretezett számmal vannak jelölve XXXX XXX (X)
- Belsőégésű motorok – Ezekre az adott motor gyártója által kiadott külön garanciavállalás érvényes

Garanciális esetben kérjük, hogy ezzel a garanciavállalási nyilatkozattal és a vásárláskor kapott számlával forduljon az üzlethez, ahol a vásárlás történt, vagy a legközelebbi ügyfélszolgálathoz. Ez a garanciavállalás a vásárlónak az eladóval szemben támasztott törvényes szavatossági igényét nem érinti.

**EG-Декларация за съответствие**

С настоящото декларираме, че този продукт в нашето изпълнение отговаря на изискванията на хармонизираните европейски директиви, стандарти на ЕС и на специфичните стандарти.

**Продукт**  
Аератор  
**Сериен номер**  
G1431435

**Производител**  
AL-KO Geräte GmbH  
Ichenhauser Str. 14  
89359 KOETZ  
DEUTSCHLAND

**Представител**  
Anton Eberle  
Ichenhauser Str. 14  
89359 KOETZ  
DEUTSCHLAND

**Тип**  
38 VE/RL

**Европейски директиви**  
98/37/EG (...2009-12-28)  
2006/42/EG (2009-12-29...)  
2006/95/EG  
2004/108/EG  
2000/14/EG

**Хармонизирани норми**  
EN 60335-1  
EN 60335-2-92  
EN 13684  
EN 13684/prA1  
EN 13684/prA1

**Ниво на шум**  
38 VE/RL  
измерено / гарантирано  
98 / 99 dB(A)

**Оценка на съответствието**  
2000 / 14/EG  
Приложение V

**Named service**

TÜV Industrieservice GmbH  
TÜV Süd Gruppe  
Westendstraße 199  
80686 MUENCHEN  
DEUTSCHLAND

Kötz, 2009-09-09



Antonio De Filippo, Managing Director

**Гаранция**

Евентуалните материални или производствени дефекти на уреда се отстраняват от нас по наш избор чрез ремонт или подмяна с нов, в рамките на установеният давностен срок за предявяване на претенции към качеството. Давностният срок се определя според законодателството на страната, в която е закупен уредът.

Нашето гаранционно задължение е валидно само при условие че:      Гаранцията е невалидна, в случай че:

- Уредът се употребява надлежно съгласно предназначението
- Инструкциите за употреба са спазени
- Употребяване са оригинални резервни части
- Правени са опити за ремонт на уреда
- Налице са технически изменения в уреда
- Налице е употреба извън предназначението (напр. за промишлени цели или комунални нужди)

Гаранцията не покрива:

- Повреди на боята, които са резултат на нормално износване
- Бързоизносващи се части, обозначени в списъка с резервни части с формат [XXX XXX (X)]
- Двигатели с вътрешно горене – зя тях важат отделни гаранционни условия, определени от съответния производител на двигателя

При възникване на гаранционно събитие се обърнете с настоящата гаранция и касова бележка към Вашият доставчик или най-близкия оторизиран сервизен център. Тази гаранция доказва законните претенции към качеството на продукта от страна на купувача към продавача.



## Декларация о соответствии стандартам ЕС

Настоящим документом мы заявляем, что данный спроектированный нами продукт соответствует требованиям согласованных директив ЕС, стандартам безопасности ЕС, а также другим стандартам, применяемым к данному продукту.

<b>Продукт</b> Рыхлитель для газона	<b>Производитель</b> AL-KO Geräte GmbH Ichenhauser Str. 14 89359 KOETZ DEUTSCHLAND	<b>Уполномоченный представитель</b> Anton Eberle Ichenhauser Str. 14 89359 KOETZ DEUTSCHLAND
<b>Серийный номер</b> G1431435		
<b>Тип</b> 38 VE/RL	<b>Директивы ЕС</b> 98/37/EG (...2009-12-28) 2006/42/EG (2009-12-29...) 2006/95/EG 2004/108/EG 2000/14/EG	<b>Согласованные нормы</b> EN 60335-1 EN 60335-2-92 EN 13684 EN 13684/prA1 EN 13684/prA1
<b>Уровень звука</b> измеренный / гарантируемый 38 VE/RL 98 / 99 dB(A)	<b>Оценка соответствия</b> 2000 /14/EG Приложение V	

### Учреждение проводившее испытания и его адрес

TÜV Industrieservice GmbH  
TÜV Süd Gruppe  
Westendstraße 199  
80686 MUENCHEN  
DEUTSCHLAND

Kötz, 2009-11-17



Antonio De Filippo, Managing Director

## Гарантия

Мы готовы устранить некоторые погрешности материала или изготовления в течение установленного законом срока давности предъявления претензии по качеству (путем ремонта или замены - по нашему усмотрению). Срок давности определяется законодательством страны, где был куплен инструмент.

Наши гарантийные обязательства действительны. Гарантия теряет силу в следующих случаях: только в следующих случаях:

- При надлежащем обращении с инструментом
- При попытке починить инструмент
- При соблюдении руководства по эксплуатации
- При внесении изменений в конструкцию инструмента
- При использовании оригинальных запасных частей
- При ненадлежащем использовании инструмента (например, в промышленных или коммунальных целях)

Гарантия не распространяется на:

- Повреждения лакового покрытия, возникшие по причине нормального износа
- Изнашиваемые детали, отмеченные рамкой [XXX XXX (X)] на карте запасных частей
- Двигатели внутреннего сгорания – На них распространяются отдельные гарантийные обязательства соответствующего производителя двигателей

В случае, требующем предоставления гарантии, пожалуйста, обратитесь с данным гарантийным письмом и чеком, подтверждающим покупку, к Вашему дилеру или в ближайший авторизованный сервисный центр. Данные гарантийные обязательства не распространяются на определенный законом порядок предъявления покупателем претензий по качеству к продавцу.

**EG uygunluk açıklaması**

Bu vesileyle tarafımızdan piyasaya sunulan modeldeki bu ürünün AB standartları, AB güvenlik standartları ve ürüne özgü standartlar altındaki karma talepleri karşıladığını bilgilerinize sunmak isteriz.

**Ürün**

Kültivatör

**Seri numarası**

G1431435

**Üretici**AL-KO Geräte GmbH  
Ichenhauser Str. 14  
89359 KOETZ  
DEUTSCHLAND**Yetkili**Anton Eberle  
Ichenhauser Str. 14  
89359 KOETZ  
DEUTSCHLAND**Tip**

38 VE/RL

**AB standartları**98/37/EG (...2009-12-28)  
2006/42/EG (2009-12-29...)  
2006/95/EG  
2004/108/EG  
2000/14/EG**Karma normal**EN 60335-1  
EN 60335-2-92  
EN 13684  
EN 13684/prA1  
EN 13684/prA1**Ses gücü seviyesi**

38 VE/RL

ölçülen / garanti edilen  
98 / 99 dB(A)**Uygunluk****değerlendirmesi**2000 /14/EG  
ek V**Resmi makam**TÜV Industrieservice GmbH  
TÜV Süd Gruppe  
Westendstraße 199  
80686 MUENCHEN  
DEUTSCHLAND

Kötz, 2009-11-17

Antonio De Filippo, Managing Director

**Garanti**

Cihazda herhangi bir malzeme veya üretici hatasında veya arıza durumlarında yasal garanti süresi içinde gerekli değişimler tarafımızdan yapılacak seçime bağlı olarak onarım veya yedek parça teslimi olarak gerçekleştirilecektir. Garanti süresi cihazın satın alındığı ilgili ülkenin yasal zorunluluğu ile belirlenmiştir.

Garanti ancak şu durumlarda geçerlidir:

- Cihazın amacına uygun olarak kullanılmasında
- Kullanım kılavuzunun dikkate alınması
- Orijinal yedek parçaların kullanımında

Garanti hangi durumlarda geçersizdir:

- Cihazda onarım denemeleri
- Cihaz üzerinde teknik değişiklikler
- Talimatlara uygun olmayan şekilde kullanım (örn. ticari veya belediye amaçlı kullanım)

Şunlar garanti dışıdır:

- Normal kullanımdan dolayı ortaya çıkmış boya hasarları
- Yedek parça kartında çerçevesi [XXX XXX (X)] ile işaretlenmiş olan aşınan parçalar
- İçten yanmalı motor – Bunlar için ilgili motor üreticisinin ayrı olarak verilen garanti şartları geçerlidir

Garantinin gerekmesi durumunda lütfen bu garanti belgesi ve cihazın faturası ile satıcınıza veya en yakın yetkili müşteri servisine danışın. Bu garanti onayı ile ürünü satın alanın yasal hasar talepleri saklıdır.

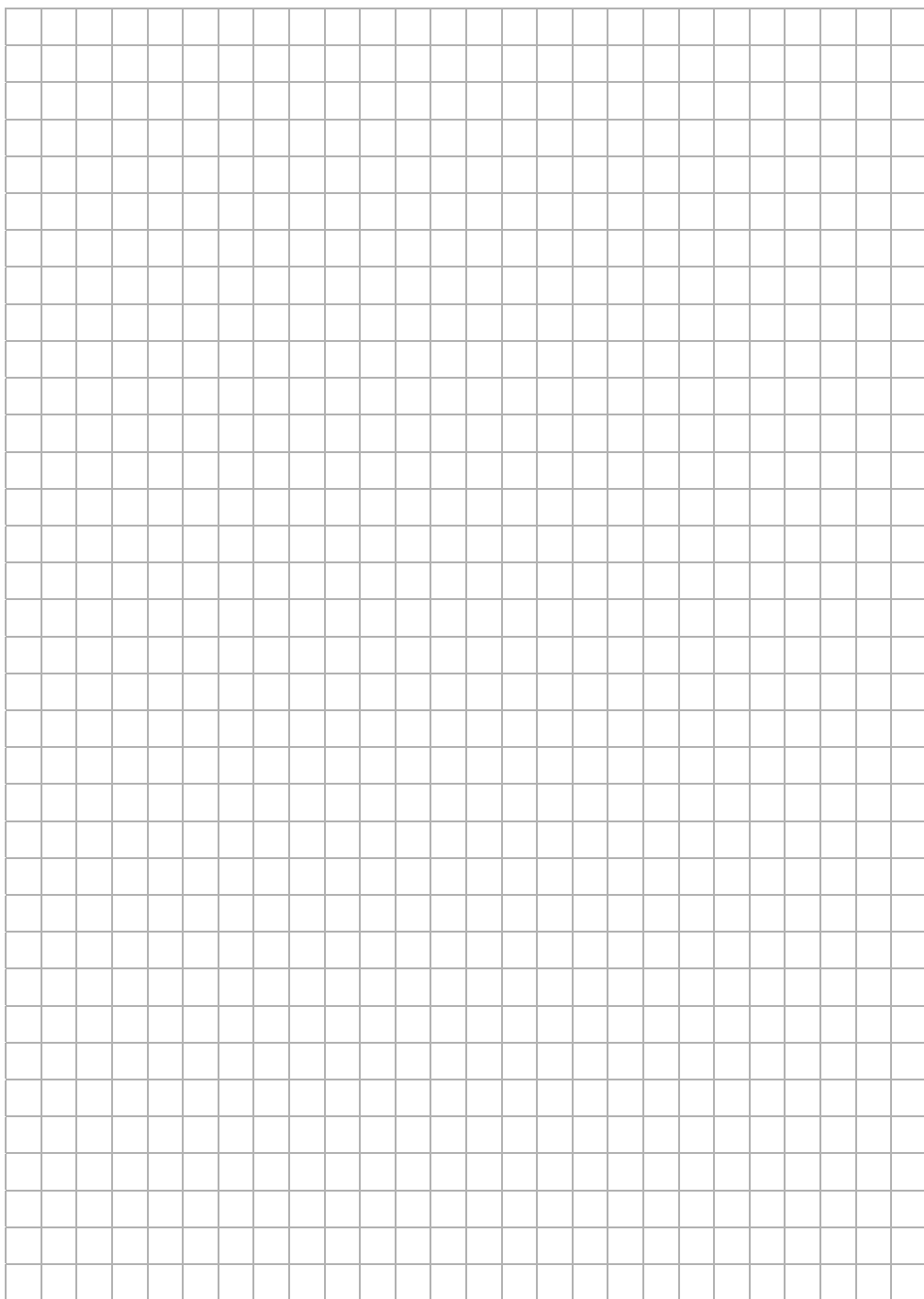

# Brill Service Centers

[www.brill.de](http://www.brill.de)



AL-KO GERAETE GmbH | Ichenhauser Str. 14 | D-89359 Koetz  
[www.brill.de](http://www.brill.de)