

AL-KO

QUALITY FOR LIFE



**CURA DEL GIARDINO
E TRATTAMENTO DELL'ACQUA 2022**



INDICE

I NOSTRI VALORI	 05	Elettroseghe / Motoseghe	 132
PREFAZIONE	 07	Spaccalegna	 136
AL-KO SMART GARDENING	 08	TRASPORTO ACQUA - POMPAGGIO	
AL-KO - BATTERIA	 12	Pompe sommerse per acque chiare	 142
CLASSIFICAZIONE PRODOTTO	 26	Pompe sommerse per acque scure	 144
CURA DEL PRATO		Pompe sommerse universali Combi	 148
Tosaerba robot Robolinho®	 28	Pompe sommerse alta pressione /	
Tosaerba	 44	Pompe per pozzi	 150
Tosaerba elicoidali	 84	Pompe da giardino	 152
Tosaerba mulching	 86	Autoclavi elettroniche	 154
Scarificatori / Arieggiatori	 90	Autoclavi	 156
Motofalciatrici	 93	Motopompe	 160
Trattorini	 94	Accessori per pompe	 162
CURA DEL GIARDINO		GENERATORI	 164
Trimmer / Decespugliatori	 98	SPAZZANEVE	 166
Multitool	 106	GIOCATTOLI	 170
Soffiatori / Aspiratori	 112	DATI TECNICI	 172
Tagliasiepi	 114	RICAMBI	 178
Multicutter	 117		
Potatori e tagliasiepi telescopici	 118		
Prodotti portatili a batteria	 120		
Motozappe	 124		
Rullo da giardino	 128		
Compostiere	 129		
Biotrituratori	 130		



**SCANSIONATE QUESTO QR-CODE
PER CONSULTARE IL LISTINO
PREZZI COMPLETO DI AL-KO**



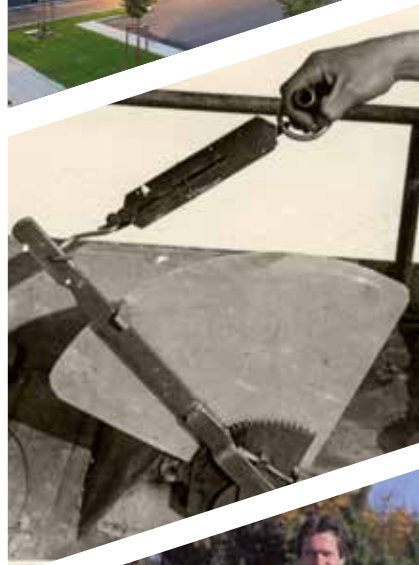

MEMBER OF PRIMEPULSE OGGI PARTE DEL GRUPPO INTERNAZIONALE PRIMEPULSE

Con i settori aziendali "Gardentech", "Tecnologia di ventilazione" e "Automotive", AL-KO KOBER GROUP rappresenta uno dei protagonisti a livello mondiale fra le medie imprese tedesche. L'azienda, ancora controllata a livello familiare ha la sua sede principale a Kötz in Baviera, ma opera a livello globale attraverso varie sedi in tutto il mondo.

AL-KO KOBER GROUP fa parte di PRIMEPULSE. In questa rete di eccellenze fanno parte circa 60 aziende da tutto il mondo.

PRIMEPULSE si basa sul principio della collaborazione a lungo termine, orientata a livello internazionale e si identifica come partner strategico per le aziende del gruppo, supportandole attivamente nelle loro ambizioni di crescita.

Per saperne di più: www.primepulse.de

FONDATA NEL 1931

AL-KO

I NOSTRI VALORI

**AL-KO
E' UN PARTNER
SU CUI CONTARE**

**LE PERSONE
IN AL-KO SONO
LA PRIORITA'**

- ✓ SUPERIORE
- ✓ DURATURO
- ✓ COMPETENTE
- ✓ FUNZIONALE
- ✓ AFFIDABILE

- ✓ QUALITA' DELLA VITA
- ✓ PRATICITA' D'USO
- ✓ ORIENTAMENTO ALL'UTENTE
- ✓ SODDISFAZIONE DEL CLIENTE
- ✓ ORIENTAMENTO AL RISULTATO

- ✓ PRECISO
- ✓ SMART
- ✓ PROIETTATO NEL FUTURO

**AL-KO
E' SEMPRE UN
PASSO AVANTI**

- ✓ TECNOLOGIA INNOVATIVA
- ✓ SOSTENIBILITA'
- ✓ CONTINUO PERFEZIONAMENTO



SOSTENIBILITA'

ECOLOGICA

- ✓ Uso di materiali sostenibili dalla produzione al riciclo
- ✓ Riduzione del consumo di energia e dell'impatto ambientale

SOCIALE

- ✓ Massima sicurezza e protezione per la salute dei nostri clienti e dei loro dati
- ✓ Garanzia delle migliori condizioni di lavoro per i nostri dipendenti interni, collaboratori e dei nostri partner



ECONOMICA

- ✓ Garanzia dei processi locali di creazione del valore e strategie di approvvigionamento sostenibili
- ✓ Risultati economici sostenibili lungo tutta la filiera commerciale

ENGINEERED IN GERMANY MADE IN AUSTRIA

engineered in 
GERMANY

 made in
AUSTRIA



QUALITÀ CHE CONVINCIE AL-KO è sinonimo di prodotti "made in Austria". Perché proprio qui, nella tranquilla Obdach in Stiria, produciamo la maggior parte delle nostre macchine da giardino progettate in Germania. Con la flessibilità e la sicurezza di un'azienda a conduzione familiare, con l'obiettivo di soddisfare sempre i desideri dei nostri Clienti. I nostri ricercatori creano, con la rinomata "meticolosità Sveva", articoli innovativi per il giardinaggio, composti da centinaia di singoli componenti.

QUALITÀ PER I MASSIMI REQUISITI Materiali di altissima qualità, elevata tecnologia, perfetta ergonomia e un'attenzione speciale alla forma e ai dettagli che rendono i nostri prodotti davvero inconfondibili.

L'elevato standard qualitativo che contraddistingue il marchio AL-KO viene garantito attraverso un'attenta pianificazione del programma di sviluppo tecnologico e realizzato con la diligente supervisione dei suoi designer e ricercatori: dalla prima bozza, ai prototipi fino al prodotto finito.

SOSTENIBILITÀ Come produttore di attrezzi da giardino sostenibili, AL-KO riunisce le persone con la natura. Crediamo quindi che sia nostra responsabilità integrare la sostenibilità economica, ma anche quella ecologica e sociale all'interno della nostra organizzazione, ottimizzando costantemente i nostri processi. Grazie a numerosi investimenti, contribuiamo attivamente alla riduzione del nostro impatto ambientale. Abbiamo infatti risparmiato circa 200 tonnellate di CO₂ nelle fasi di produzione durante l'anno precedente.



Nel centro tecnologico presso la sede di Kötz vengono sviluppati (e sottoposti a severi controlli) gli innovativi prodotti AL-KO.



Nell'officina AL-KO di Obdach viene realizzata dal 1966 gran parte dei nostri componenti e utensili da giardino di alta qualità.



"A BATTERIA O NIENTE": QUEST'ANNO È INIZIATA LA NUOVA ERA DEL GIARDINAGGIO

Lo sviluppo delle nuove tecnologie in quasi tutti i settori corre a grande velocità. È così anche per il giardinaggio. Ciò che nel 1966 era iniziato con la produzione del primo tosaerba, si è sviluppato rapidamente come leader di mercato delle macchine da giardino. AL-KO Gardentech è sempre al passo coi tempi e ci impegniamo a produrre macchine intelligenti per i vostri giardini.

La nostra priorità è incentrata, ieri così come oggi, sulle particolari esigenze degli utenti e su questa domanda: come possiamo rendere il giardinaggio ancora più confortevole? Come produttore leader ci impegniamo quindi a rivoluzionare il giardinaggio attraverso tecnologie intelligenti e sempre più nuove. Che si tratti di classici tosaerba o robot, pompe per l'acqua, articoli per la coltivazione o per la cura di alberi e siepi, la nostra gamma di prodotti offre un risultato ottimale per ogni giardino e ogni tipo di lavorazione.

Entrate anche voi nella nuova era degli attrezzi da giardino a batteria:

La nuova linea a batteria AL-KO 18 V compatibile Bosch Home and Garden. Per questo innovativo sistema, il motto è: una sola batteria per infinite possibilità! Infatti, la batteria 18 V Home and Garden di Bosch è compatibile con i nostri nuovi attrezzi. La novità vale anche per i tosaerba robot Robolino®, che vi presenteremo nelle pagine seguenti. Preparatevi! Siamo lieti di sostenervi nel vostro amore per il giardinaggio e vi ringraziamo per la fiducia riposta.

Vi invitiamo a sfogliare questo catalogo e a scoprire come lavorare in modo "smart" con le nostre macchine per il giardinaggio AL-KO.

Peter Kaltentadler

Peter Kaltentadler

Amministratore delegato AL-KO KOBER SE



SMART GARDENING

GIARDINAGGIO SEMPLICE & SMART

Soluzioni ricercate e intelligenti che rendono il giardinaggio più facile per te, ora e in futuro.

Il proprio giardino è per molti espressione della qualità della vita e rifugio ideale dalla frenesia quotidiana. Il giardinaggio porta molta gioia se il lavoro è sempre più facile e meno penseroso. Questa è la visione del nostro concetto di Smart Garden: il piacere del giardinaggio senza sforzi inutili è la nostra visione del concetto di Smart Garden. Abbiamo sempre sviluppato i nostri attrezzi con un alto grado di cura, creatività, perfezione tecnica e pensando al futuro.

Con AL-KO Smart Garden facciamo un ulteriore passo avanti e combiniamo i nostri strumenti da giardino smart con soluzioni totali intelligenti per il tuo bellissimo giardino.

Con l'app AL-KO inTOUCH Smart Garden, utilizzabile comodamente anche con lo smart watch, tramite il nostro AL-KO Smart Cloud, puoi ad esempio ottimizzare le operazioni, automatizzare con efficacia i lavori, utilizzare i dispositivi compatibili da qualsiasi luogo e ottenere le informazioni utili sulle tue attrezzature e sul giardino. Questo permette di risparmiare sforzi, risorse e soprattutto il tuo prezioso tempo.

I nostri tosaerba robot Robolinho® W possono essere controllati e gestiti in assoluta comodità tramite l'app AL-KO inTOUCH Smart Garden, associare poi svariate routine presenti in IFTTT. Per i nostri tosaerba a batteria Smart puoi consultare utili informazioni sul tuo dispositivo, come lo stato di carica della batteria, e definire scenari intelligenti, attivandoli premendo il pulsante Smart.

Per un giardino semplicemente meraviglioso. **Semplicemente intelligente!**

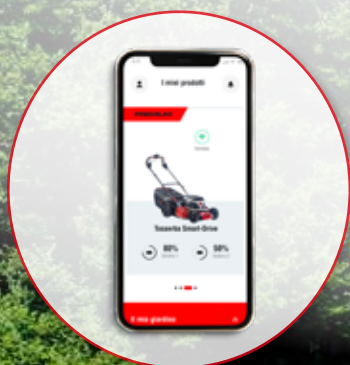

TOSAERBA ROBOT ROBOLINHO® W

Maggiori informazioni sulla cura automatizzata del prato da **pagina 28**



TOSAERBA A BATTERIA SMART-DRIVE

Maggiori informazioni sul controllo e sulle funzionalità smart da **pagina 46**

NEW



APP AL-KO INTOUCH SMART GARDEN IL TUO COMPAGNO DIGITALE

UN "MUST" PER OGNI
PROPRIETARIO DI GIARDINO

AL-KO
inTOUCH

AL-KO inTOUCH Smart Garden



SEMPRE AL TUO FIANCO,
indipendentemente da cosa devi fare

Ti guida **PROATTIVAMENTE**
per creare il giardino più bello
di tutto il vicinato

Tutti i tuoi attrezzi da giardino
AL-KO in **UN UNICO**
DISPOSITIVO

TI AIUTA nella manutenzione
dei tuoi attrezzi per garantire
MASSIMA DURATA ed
EFFICIENZA NEL LAVORO

MENO SPRECO DI TEMPO:
hai tutto quello di cui hai
bisogno, ma **AL MOMENTO**
GIUSTO

TU ti occupi di
CIÒ CHE AMI e noi
ci occupiamo del resto

PERFETTAMENTE IDEATA dalla
prima all'ultima stringa, per una
SORPRENDENTE SEMPLICITÀ D'USO

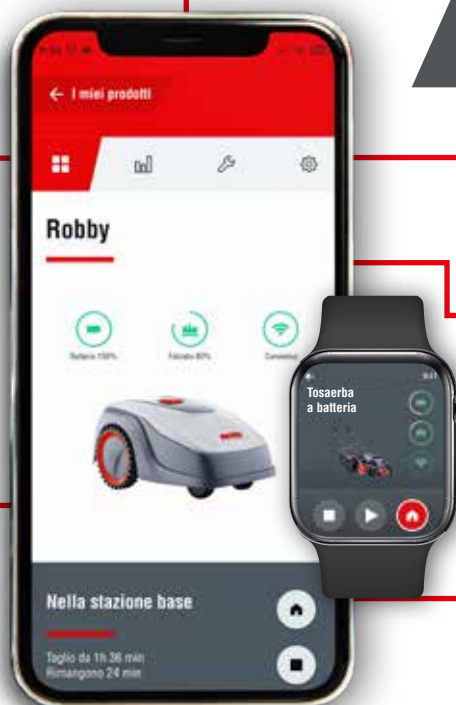

AL-KO INTOUCH SMART GARDEN APP

MOLTEPLICI FUNZIONI

✓ FACILITÀ DI UTILIZZO TRAMITE LO SMARTWATCH



✓ SCANSIONE SMART DEL PRODOTTO



Grazie all'app inTOUCH puoi aggiungere facilmente qualsiasi dispositivo AL-KO (anche senza smart-connect) scansionando la sua etichetta omologazione se dotata di apposito QR-Code e conservare così i suoi dati identificativi in modo intelligente.

✓ UTILI CONSIGLI PER IL TUO ATTREZZO

Ricevi consigli preziosi su installazione, uso e manutenzione per tutti i tuoi attrezzi tramite notifica push e nella tua area notifiche.



✓ ACQUISTI CON APP



Consultazione dei ricambi e accessori. Connessione diretta al negozio online AL-KO (non per tutti gli articoli è possibile l'acquisto).

✓ SEMPRE AGGIORNATO

Grazie ad aggiornamenti regolari, i tuoi dispositivi beneficeranno di nuove funzionalità e saranno al passo coi tempi. L'aggiornamento del software se lo vorrai, avverrà comodamente da remoto.



✓ CONDIVIDI I TUOI DISPOSITIVI AL-KO

Con l'app inTOUCH in caso di vacanza o per manutenzione, puoi condividere i tuoi dispositivi con amici, familiari o il tuo rivenditore concedendo un accesso virtuale.



✓ ASSISTENZA SMART

L'app inTOUCH ti ricorda gli intervalli di manutenzione, fornendo assistenza alle tue domande e consente al rivenditore o partner di assistenza, se hai condiviso il dispositivo, di poter accedere da remoto.

AL-KO[®]

in TOUCH

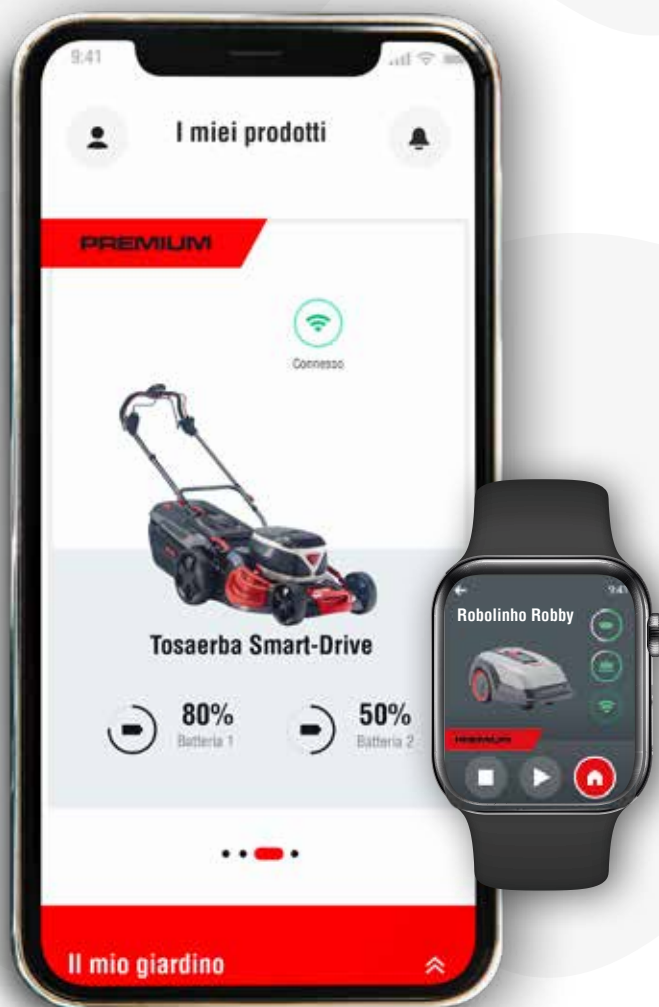

SCOPRI IL NOSTRO MONDO
SMART DEL GIARDINAGGIO!



✓ DA PROVARE CON FACILITÀ

La modalità demo consente di testare i prodotti nell'app inTOUCH anche senza avere fisicamente l'attrezzo.

Modalità demo



✓ CONSIGLI SMART

Ad esempio per la messa in funzione del tuo dispositivo o ricevere suggerimenti su come usare correttamente il prodotto.

✓ ESTENSIONE DELLA GARANZIA

Estensione esclusiva del periodo di garanzia da 2 a 4 anni totali. Sono escluse le batterie, parti soggette ad usura e fatturazioni a Partita IVA.

2+2

BATTERIA - IL FUTURO A PORTATA DI MANO

TECNOLOGIA DELLE BATTERIE IN GIARDINO:
UNA RIVOLUZIONE SILENZIOSA



Pulita



Wireless

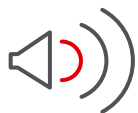

Silenziosa



Nessun cattivo odore



Zero manutenzione



Potente



Leggera



Batteria acquistabile separatamente



Impiego flessibile



AL-KO 850 Li
1138
PBA-18
1007 A35 0
18V 25Ah
Li-Ion 51CR19
AL-KO Geräte
Ichenhauser Str.
89359 Kötz
Germany
Made in Hungary
LF3-12126001
Serial-no.: 1A
01 / 2021

Batteria: lo stato dei fatti

Batterie moderne e potenti ci accompagnano per tutto il giorno: smartphone, laptop, fotocamera digitale. Anche nel giardinaggio l'uso delle batterie è in aumento e porta con sé molti benefici. Qui abbiamo raccolto i fatti più interessanti:

Con una carica di una batteria da 36 V (5,0 Ah) è possibile tagliare una siepe di circa 720 m² che corrisponde a ca.

Silenziosa:
nessun rumore dal motore



172
tavoli da ping-pong

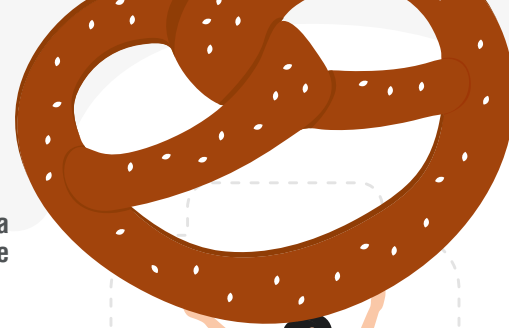

Un Brezel costa quanto

15-20

ricariche complete della batteria

Una carica della batteria da 36 V (5,0 Ah) costa circa 4,5 centesimi

BATTERIA AGLI IONI DI LITIO

Tempo di ricarica

Batteria da 18 V (2,5 Ah)

Il primo tempo di una partita di calcio

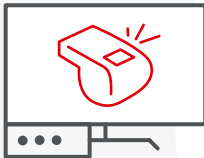

Batteria da 36 V (4,0 Ah)

Durata di una partita di calcio

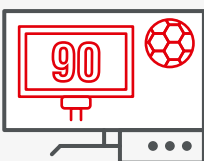

Le batterie agli ioni di litio sono utilizzate per...

Smartphones



Auto elettriche e veicoli ibridi



Laptops



Fotocamere



E-Bikes



Una batteria 36 V (5,0 Ah) ha la stessa potenza di

15,1 batterie iPhone 11



Buona resistenza alle alte e basse temperature

Da +5 °C a +35 °C è l'intervallo di temperatura ideale per batterie agli ioni di litio

In base al modello del tosaerba e di batteria, è possibile con una sola ricarica, falciare un'area di prato da:

250 m² fino a 800 m²

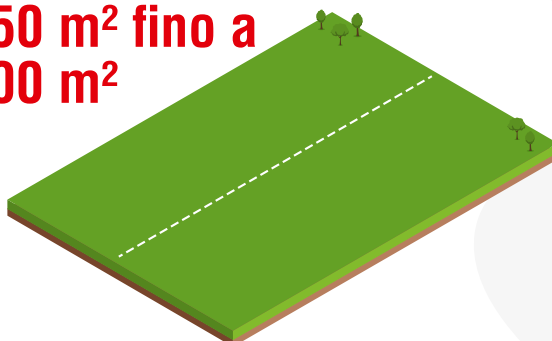

Leggera come una piuma:

una batteria da 36 V pesa solo come un Golden Retriever di sole settimane di vita!

2



Una batteria da 18 V pesa solo come circa

3 tavolette di cioccolato

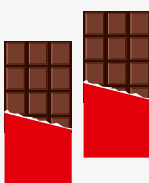

Una ricarica completa di una batteria scarica da 18 V richiede la stessa quantità di energia necessaria per riscaldare 0,45 litri d'acqua nel bollitore a 100 °C.



**È INIZIATA UNA
NUOVA ERA
DELLE BATTERIE**



AL-KO 18V III
BOSCH HOME AND GARDEN COMPATIBLE



UNA BATTERIA INFINITE APPLICAZIONI



IL MASSIMO DELLA
VERSATILITÀ PER IL
TUO GIARDINO

COMPATIBILE CON TUTTI I
DISPOSITIVI CHE UTILIZZANO
LA BATTERIA 18 V BOSCH
HOME AND GARDEN



LEGGERA E
COMPATTA

UTILIZZABILE SU MOLTEPLICI
DISPOSITIVI AL-KO E DI ALTRI
PRODUTTORI



RISPARMI TEMPO,
SPAZIO E TUTELI
L'AMBIENTE

AL-KO 18V 
BOSCH HOME AND GARDEN COMPATIBLE

È INIZIATA UNA NUOVA ERA DELLE BATTERIE

AL-KO 18V 
BOSCH HOME AND GARDEN COMPATIBLE



18 V
COMPATIBILE BOSCH
HOME AND GARDEN

PER UN UTILIZZO SEMPRE PIÙ
FLESSIBILE E COMPLETO

AL-KO SI AFFIDA A PARTNER SU CUI CONTARE

Con la linea a batteria AL-KO 18 V compatibile Bosch Home and Garden sei perfettamente attrezzato per ogni tipo di applicazione che riguarda i nostri numerosi attrezzi da giardino. Inoltre, le batterie e i caricatori sono compatibili con tutti i dispositivi di svariati produttori che lavorano con il sistema a batteria Bosch 18 V Home and Garden.

Suggerimento: Hai già una batteria 18 V Bosch Home and Garden? Allora procurati solo i nostri attrezzi da giardino AL-KO compatibili. Abbiamo la soluzione ottimale per ogni esigenza.



AL-KO 18V 
BOSCH HOME AND GARDEN COMPATIBLE
BATTERIE E CARICATORI



NEW

Batteria B50 Li

Ioni di litio 18 V (20 V max.) 2,5 Ah
Cod. art. 113 893
N. EAN 400 371 806 2335



NEW

Batteria B75 Li

Ioni di litio 18 V (20 V max.) 4,0 Ah
Cod. art. 113 894
N. EAN 400 371 806 2342



NEW

Batteria B100 Li

Ioni di litio 18 V (20 V max.) 5,0 Ah
Cod. art. 113 895
N. EAN 400 371 806 2359



NEW

Batteria B125 Li

Ioni di litio 18 V (20 V max.) 6,0 Ah
Cod. art. 113 896
N. EAN 400 371 806 2366

UNA BATTERIA INFINITE APPLICAZIONI

AL-KO 18V 
BOSCH HOME AND GARDEN COMPATIBLE



TOSAERBA
| DA PAGINA 51

TAGLIASIEPI
| PAGINA 115



ARIEGGIATORE
| PAGINA 90



**SEGACCIO
ALTERNATIVO**
| PAGINA 123



IDROPULTRICE
| PAGINA 121



MOTOSEGA
| PAGINA 133



SOFFIATORE
| PAGINA 112



**POTATORI E TAGLIASIEPI
TELESCOPICI**
| DA PAGINA 118



TRIMMER
| PAGINA 99

MOTOZAPPA
| PAGINA 124



NEW

Caricatore C50 Li
Ioni di litio 18 V (20 V max.) 3,0 A
Cod. art. 113 897
N. EAN 400 371 806 2373



NEW

Caricatore rapido FC100 Li
Ioni di litio 18 V (20 V max.) 8,0 A
Cod. art. 113 899
N. EAN 400 371 806 2397

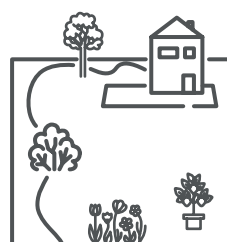

PER OGNI GIARDINO

Con la linea a batteria AL-KO 18 V Bosch Home and Garden, la flessibilità è davvero massima. Perfetta per giardini di piccole e medie dimensioni.

MASSIMA POTENZA, PESO PIUMA

AL-KO 18V III

EASY FLEX

ENERGIA SENZA FILI PER OLTRE
UNA DOZZINA DI DISPOSITIVI

**PREPARATEVI AL DIVERTIMENTO IN GIARDINO
GRAZIE ALLA FLESSIBILITÀ DELLA BATTERIA!**

La gamma AL-KO Easy Flex è in forte crescita e offre già parecchi dispositivi che possono essere alimentati con la stessa batteria.

Suggerimento: Acquistate un tosaerba già completo di due batterie e un caricatore. Comprate poi gli altri dispositivi a batteria AL-KO Easy Flex ad un prezzo conveniente poiché senza batteria.



AL-KO 18V III
EASY FLEX
BATTERIE E CARICATORI

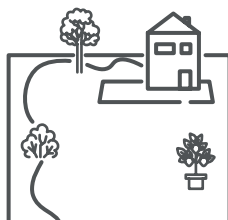

PERFETTAMENTE ATTREZZATI

Scegliendo la gamma AL-KO Easy Flex, siete perfettamente attrezzati per i giardini di piccole e medie dimensioni.



Batteria B 50 Li

Ioni di litio 18 V (20 V max.) 2,5 Ah
Cod. art. 113 559
N. EAN 400 371 805 7591



Batteria B 100 Li

Ioni di litio 18 V (20 V max.) 5,0 Ah
Cod. art. 113 698
N. EAN 400 371 805 9755



Caricatore C 30 Li

Ioni di litio 18 V (20 V max.) 3,0 A
Cod. art. 113 560
N. EAN 400 371 805 7607



Caricatore rapido C 60 Li

Ioni di litio 18 V (20 V max.) 6,0 A
Cod. art. 113 858
N. EAN 400 371 806 1703

SCOPRI TUTTA LA GAMMA

AL-KO 18V

EASY FLEX

AL-KO 18 V EASY FLEX



TOSAERBA
| PAGINA 51



SOFFIATORE
| PAGINA 113



**PULITORE
PER FUGHE**
| PAGINA 122



IRRORATORE
| PAGINA 121



TAGLIASIEPI
| PAGINA 115



FARETTO A LED
| PAGINA 122



IDROPULITRICE
| PAGINA 121



TRIMMER
| PAGINA 99



**POTATORE E TAGLIASIEPI
TELESCOPICO**
| DA PAGINA 118

RADIO DA CANTIERE
| PAGINA 121



**SEGACCIO
ALTERNATIVO**
| PAGINA 123



POTENZA EFFICACE DELLE BATTERIE

AL-KO 36 V III ENERGY FLEX

MASSIME PRESTAZIONI E FLESSIBILITÀ

LA NOSTRA SOLUZIONE DI PIENA POTENZA PER UN GIARDINO PERFETTO

La grande varietà della famiglia AL-KO Energy Flex è il supporto perfetto per i giardinieri amatoriali ambiziosi che cercano un'ampia gamma di attrezzature alimentate a batteria.

Suggerimento: anche in questo caso, la batteria è già inclusa con il tosaerba e pertanto gli altri dispositivi AL-KO Energy Flex possono essere acquistati ad un prezzo più conveniente non avendo appunto la batteria.



36 V
ENERGY

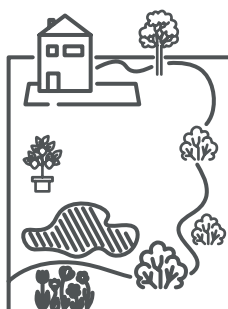

PRONTI A TUTTO

La gamma dei prodotti AL-KO Energy Flex è perfetta per tutti gli appassionati di giardinaggio con giardini di medie e grandi dimensioni.

solo
by AL-KO

OTTIMA COMPATIBILITÀ

Potete utilizzare la batteria AL-KO Energy Flex anche su tutti i prodotti "solo by AL-KO". Tagliasiepi, Soffiatore e Motosega in combinazione con la cintura portabatteria BB 40.



AL-KO 36 V III ENERGY FLEX
BATTERIE E CARICATORI



Batteria B 150 Li
Ioni di litio 36 V (40 V max.) 4,0 Ah
Cod. art. 113 280
N. EAN 400 371 805 5283



Batteria B 200 Li
Ioni di litio 36 V (40 V max.) 5,0 Ah
Cod. art. 113 524
N. EAN 400 371 805 7096



Caricatore C 130 Li
Ioni di litio 36 V (40 V max.) 3,0 A
Cod. art. 113 281
N. EAN 400 371 805 5290

SCOPRI TUTTA LA GAMMA

AL-KO 36 V III

ENERGY FLEX



TOSAERBA
| DA PAGINA 53



MOTOSEGA
| PAGINA 133



SCARIFICATORI / ARIEGGIATORI
| PAGINA 92



TAGLIASIEPI
| PAGINA 115



**SOFFIATORI /
ASPIRATORI**
| PAGINA 113



SPAZZANEVE
| PAGINA 167



TRIMMER
| PAGINA 100



MULTITOO
| DA PAGINA 106

QUALE BATTERIA AL-KO È PIÙ

AL-KO 18 V COMPATIBILE BOSCH HOME AND GARDEN, AL-KO EASY FLEX E AL-KO ENERGY FLEX



AL-KO 18 V BOSCH HOME AND GARDEN COMPATIBLE

- ✓ UNA SOLA BATTERIA PER MOLTI DISPOSITIVI - ANCHE DI ALTRI PRODUTTORI
- ✓ ESTREMAMENTE FLESSIBILE E COMPATIBILE AL 100%
- ✓ LAVORO CONFORTEVOLE
- ✓ IDEALE PER OGNI CAMPO DI IMPIEGO



AL-KO 18 V EASY FLEX

- ✓ LEGGERA
- ✓ SEMPLICITÀ D'USO
- ✓ MANEGGEVOLE
- ✓ IDEALE PER GIARDINI DI PICCOLE E MEDIE DIMENSIONI









AL-KO 36 V ENERGY FLEX

- ✓ DESIGN ROBUSTO
- ✓ LUNGA DURATA
- ✓ ESTREMAMENTE POTENTE
- ✓ IDEALE PER GIARDINI DI MEDIE E GRANDI DIMENSIONI

INDICATA PER LE MIE ESIGENZE?

PANORAMICA DI TUTTE LE BATTERIE E I CARICATORI AL-KO CON I TEMPI DI CARICA

60 min.	95 min.	105 min.	130 min.	3,0 A	 Caricatore C50 Li Cod. art. 113 897
2,5 Ah	4,0 Ah	5,0 Ah	6,0 Ah	Ioni di litio 18 V (20 V max.) 	
					
Batteria B50 Li Cod. art. 113 893	Batteria B75 Li Cod. art. 113 894	Batteria B100 Li Cod. art. 113 895	Batteria B125 Li Cod. art. 113 896		
36 min.	39 min.	46 min.	62 min.		8,0 A

50 min.	100 min.	3,0 A	 Caricatore C 30 Li Cod. art. 113 560
2,5 Ah	5,0 Ah	Ioni di litio 18 V (20 V max.) 	
			
Batteria B 50 Li Cod. art. 113 559	Batteria B 100 Li Cod. art. 113 698		
35 min.	55 min.		6,0 A

4,0 Ah	5,0 Ah	Ioni di litio 36 V (40 V max.) 	 Caricatore C 130 Li Cod. art. 113 281
			
Batteria B 150 Li Cod. art. 113 280	Batteria B 200 Li Cod. art. 113 524		
90 min.	120 min.		



Ah (Ampere-ora): quantità di carica elettrica
A (Ampere): intensità della corrente elettrica

POTENZA PERFETTA PER IL VOSTRO GIARDINO

PERCHÉ PUNTIAMO CONSAPEVOLMENTE SU 18 V (20 V MAX.) E 36 V (40 V MAX.)

Tanti Volt = tanta potenza? Sembra così, ma non lo è. La prestazione del vostro attrezzo da giardino non è data dai soli Volt o Ampere-ora. Il Volt è solo la misura della tensione, molto più importante è l'indicazione dei Wattora. Infatti i Wattora (Wh) sono la moltiplicazione della tensione e della capacità (Volt x Ampere-ora), definiscono il contenuto di energia e quindi anche la durata di esercizio prima che sia necessario procedere alla ricarica.

AL-KO ha a cuore le vostre esigenze e si affida a batterie fino a 40 V max. da 180 wattora. Si adattano perfettamente ai vostri lavori di giardinaggio:

- Massime prestazioni per esigenze professionali
- Lunga durata
- Peso ben bilanciato
- Dimensioni poco ingombranti



Tensione
VOLT ×
V

Capacità
AMPERE-ORA =
Ah

Energia
WATTORA
Wh

Un maggiore voltaggio (tensione più alta) non significa un maggiore beneficio - al contrario: bisognerebbe fornire più celle alla batteria ottenendo così un peso più elevato, un alloggiamento più grande e ingombrante, con costi significativamente più alti.

Vogliamo rendervi il lavoro in giardino più pratico e più facile, ecco perché vi offriamo la soluzione migliore: tecnologia a batteria Smart fino a 40 V max., facile da usare per un puro piacere del giardinaggio.

Questo significa che abbiamo il giusto prodotto con la potenza perfetta per le vostre esigenze.

CONSERVAZIONE OTTIMALE DELLA BATTERIA

La batteria deve essere conservata all'asciutto e al riparo dal gelo. Verifica lo stato di carica della batteria dopo un periodo di inutilizzo prolungato (ogni 1-2 mesi). Le batterie agli ioni di litio possono scaricarsi completamente in caso di inutilizzo e devono quindi essere ricaricate regolarmente.



Segui le istruzioni nel manuale utente.

LA POTENZA GIUSTA E ADEGUATA PER OGNI ESIGENZA

Il nostro consiglio

AL-KO

18 V
(20 V MAX.)
5 Ah

ca. **90 Wh**

- + Perfettamente abbinata
- + Prestazioni ottimali
- + Maneggevole e leggera
- + Prezzo conveniente

Per aree piccole-medie

AL-KO

36 V
(40 V MAX.)
5 Ah

ca. **180 Wh**

- + Perfettamente abbinata
- + Prestazioni ottimali
- + Una batteria per tutto l'anno
- + Piena potenza

Per aree medio-grandi



La **tensione nominale** (18 V / 36 V) è la tensione in condizioni di esercizio normali. La **tensione massima** (20 V / 40 V) indica il massimo valore misurabile che viene raggiunto al termine della sua ricarica.

ALTRI
PRODUTTORI

>40 V

- Pesante e ingombrante
- Scomoda da maneggiare
 - Stancante
 - Costosa

AL-KO CINTURA PER BATTERIA CON ADATTATORE BBA 40

PER TRASPORTARE FACILMENTE
LA BATTERIA

Gli accessori portatili sono ancora più leggeri perché la batteria è inserita nella cintura e non sul dispositivo.

ANCORA PIÙ PIACEVOLE IL VOSTRO GIARDINAGGIO!

- | Peso ridotto fino al 30%
- | Meno peso sulle braccia
- | Massima libertà di movimento
- | Comfort elevato supportato dall'ampia imbottitura
- | Giardinaggio senza fatica
- | I più leggeri sul mercato
- | Plug & Play

PER I SEGUENTI PRODOTTI AL-KO ENERGY FLEX:



Soffiatore
LB 4060
Pagina 113



Aspiratore / Soffiatore
LBV 4090
Pagina 113



Trimmer
GT 4030
Pagina 100



Tagliasiepi
HT 4055
Pagina 115



Motosega
CS 4030
Pagina 133



Multitool
MT 40
Pagina 108



AL-KO
ENERGY FLEX



**CINTURA PER BATTERIA
AL-KO ENERGY FLEX CON
ADATTATORE BBA 40**

Cod. art. 113 786
N. EAN 400 371 806 0706

solo
by AL-KO

Applicabile su alcuni prodotti solo by AL-KO - ulteriori informazioni online e presso il tuo rivenditore specializzato.



4 ANNI GARANZIA DEL PRODUTTORE (BATTERIE ESCLUSE)

L'estensione garanzia si applica a tutti i prodotti AL-KO e solo by AL-KO acquistati in Italia (solo a privati, no vendite a Partita IVA). Compilare l'apposito modulo online entro 8 settimane dalla data di acquisto.

30%
DI RIDUZIONE DEL PESO

Con la cintura porta
batteria AL-KO, un
lavoro più efficiente
nel tuo giardino.

PER OGNI GIARDINIERE

CON LE NOSTRE INDICAZIONI TROVI SEMPRE IL PRODOTTO



TUTTO **EASY!**

Consigliato se vi affidate a prodotti solidi che svolgono tranquillamente il loro lavoro e in modo affidabile. Tutti i prodotti contrassegnati "EASY" sono ideali per i giardini di piccole dimensioni. Maneggevoli, leggeri e facili da riporre. Anche se questa attrezzatura è la più semplice non rinuncerete sicuramente alla Qualità.



PIENO **COMFORT!**

Qualità AL-KO per esigenze più elevate e giardini medio-grandi. Quando c'è molto da fare contano comfort, flessibilità e funzioni aggiuntive intelligenti che rendono ogni movimento più facile. Con i prodotti contrassegnati "COMFORT" sarete sempre ben attrezzati per un giardino più bello e curato del quartiere.



ASSOLUTAMENTE **PREMIUM!**

Con i prodotti contrassegnati "PREMIUM" avrete solo il meglio del meglio dal marchio AL-KO!

LA GIUSTA SOLUZIONE

IN ABBINAMENTO PERFETTO ALLE TUE ESIGENZE

Perfetto per giardinieri come GIULIA, 34

Vive in un piccolo giardino di città. Gli attrezzi per il giardinaggio devono essere leggeri, maneggevoli, facili da usare ed economici.



Giardinieri come Giulia prestano attenzione a questo:

- | Keep it EASY: semplici, solidi, utili.
In due parole: senza fronzoli
- | Quality for Life dal prezzo contenuto
- | Prodotti economici ma buoni, perfetti per introdursi al giardinaggio
- | Attrezzi leggeri e compatti

Perfetto per i giardinieri come FRANCESCO, 37

Vive con la sua famiglia in una villetta con un giardino di medie dimensioni. Gli attrezzi da giardino devono soddisfare i suoi alti standard e soprattutto metterlo a proprio agio.



Giardinieri come Francesco prestano attenzione a questo:

- | Alta Qualità
- | Elevato Comfort e facilità d'uso
- | Particolarmente flessibili e funzionali
- | Funzioni smart aggiuntive
- | Ottenere rapidamente e comodamente il giardino più bello del quartiere

Perfetto per giardinieri come ALESSANDRO, 55

Vive in una grande casa con un grande giardino e piscina | Gli attrezzi da giardino devono soddisfare alti standard qualitativi e funzionali.



Giardinieri come Alessandro prestano attenzione a questo:

- | Give me five! Il meglio del meglio
- | Prodotti e caratteristiche innovative
- | Progettazione con meticolosità tedesca fin nei più piccoli dettagli
- | Eccellente comfort e facilità d'uso
- | Funzioni ottimali per le massime esigenze
- | Rapida lavorazione delle aree di grandi dimensioni. Giardinaggio facile e veloce!

EASY

COMFORT

PREMIUM

GIARDINAGGIO SMART CON ROBOLINHO® W

**3 SEMPLICI PASSAGGI PER UN PRATO PERFETTO
CON ROBOLINHO® W**

1

Scarica l'app AL-KO
inTOUCH Smart Garden
e avvia la semplice
procedura guidata di
collegamento robot

2

Dai un nome al tuo
Robolinho®

3

Connetti rapidamente
AL-KO Smart Cloud e
il robot alla tua rete
WLAN domestica



BUON DIVERTIMENTO!

Usa la potenza digitale semplicemente con l'app AL-KO inTOUCH Smart Garden e la nostra Smart Cloud. Ecco le caratteristiche più importanti:



Configura e utilizza

Da qualsiasi luogo ti trovi puoi gestire facilmente il tuo Robolinho® W tramite l'app AL-KO inTOUCH. Configura comodamente la finestra di taglio, la modalità Eco, i punti di partenza e altro ancora.



Dai un soprannome

Aggiungi Robolinho® W nell'app e assegnagli un "nickname", alcuni consigli:

Robby, Falcetto, Lino o anche Dolly



Smart Service*

Il rapporto degli errori di Robolinho® W può essere inviato tramite app al tuo rivenditore per ottenere un supporto da remoto.



"Condividi" Robolinho®*

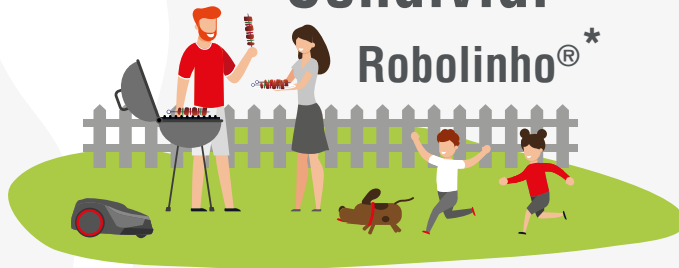

In caso di vacanza o per manutenzione, potete condividere Robolinho® W con un familiare, amico o rivenditore, dando accesso virtuale al dispositivo.

Comando vocale*

Controlla Robolinho® con "l'assistente vocale" tramite il suo "nickname", aggiungilo a gruppi e routine, interroga il suo stato e configura comodamente i tempi di taglio con la tua voce.

"Alexa - di' ad AL-KO che Robolinho® deve falciare lunedì alle 8!"

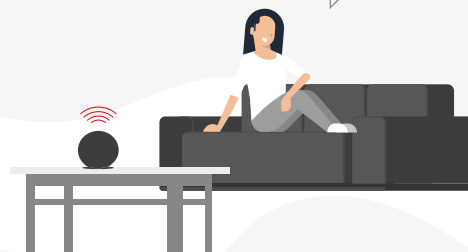

Libera scelta

Puoi controllare Robolinho® W con il comando vocale mediante IFTTT.

Nel futuro in tutta sicurezza

Puoi fidarti: la trasmissione dei dati tra Robolinho® W e l'app AL-KO inTOUCH e AL-KO Smart Cloud è assolutamente sicura e conforme ai più elevati standard legali di protezione dati. Tutti i dati sono crittografati e i dati Cloud sono ubicati in Europa. Nessuno degli attrezzi da giardinaggio AL-KO ha una telecamera o un microfono.



Updates Sempre aggiornato*



Mantieni il tuo Robolinho® W al passo con gli aggiornamenti software per beneficiare di nuove e migliorate funzionalità.

Sempre informato

Robolinho® W riporta il suo stato operativo nell'app AL-KO inTOUCH e avvisa in caso di necessità di intervento (è necessario attivare le notifiche push)*

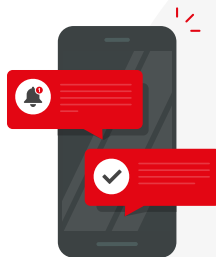

Collegamento*

Puoi collegare il tuo Robolinho® W ad altri dispositivi e servizi, automatizzarlo e comandarlo con facilità grazie al servizio AL-KO IFTTT (IF THIS THENTHAT).

> Scarica l'App AL-KO IFTTT: ifttt.com/alko_smart_garden

> Per ulteriori informazioni e modalità d'uso vai a pagina 30 e 31



**Amazon, Alexa e tutti i loghi correlati sono marchi di Amazon.com, Inc. o delle sue affiliate. Visitare www.alko-garden.it per consultare un elenco dei tosaerba robot compatibili con Alexa.

Il supporto di Alexa per questo dispositivo potrebbe essere limitato dalla disponibilità di Alexa nel tuo paese. Per ulteriori informazioni visita https://www.amazon.com/gp/help/customer/display.html/ref=hp_left_v4_sib?ie=UTF8&nodeId=202206990

*Richiesta la connessione ad AL-KO Smart Cloud

SCENARI SMART CON IL SERVIZIO AL-KO IFTTT

SVARIATE POSSIBILITÀ DI APPLICAZIONI

I modelli del tosaerba robot Robolinho® W con connessione smart possono essere controllati e automatizzati utilizzando IFTTT. Sono disponibili due opzioni per connettere Robolinho® ad altri servizi web e dispositivi:

- | Se Robolinho® riceve un segnale di un altro servizio web o dispositivo selezionato da un utente ("trigger"), viene attivata un'azione definita per Robolinho®.
- | Se Robolinho® riceve uno stato definito dall'utente, viene attivata un'azione specificata dall'utente di un altro servizio web o dispositivo.

Grazie al concetto di base di IFTTT puoi definire scenari personalizzati. Sincronizza le attività di Robolinho® con i servizi IFTTT che vuoi, ad es. con il servizio meteo (in caso di temporale smette di falciare) o con un servizio di irrigazione (smette di falciare quando il prato viene irrigato).

UNA SMART HOME PERSONALIZZATA
grazie all'interconnessione di Robolinho®
con centinaia di servizi web e dispositivi
intelligenti

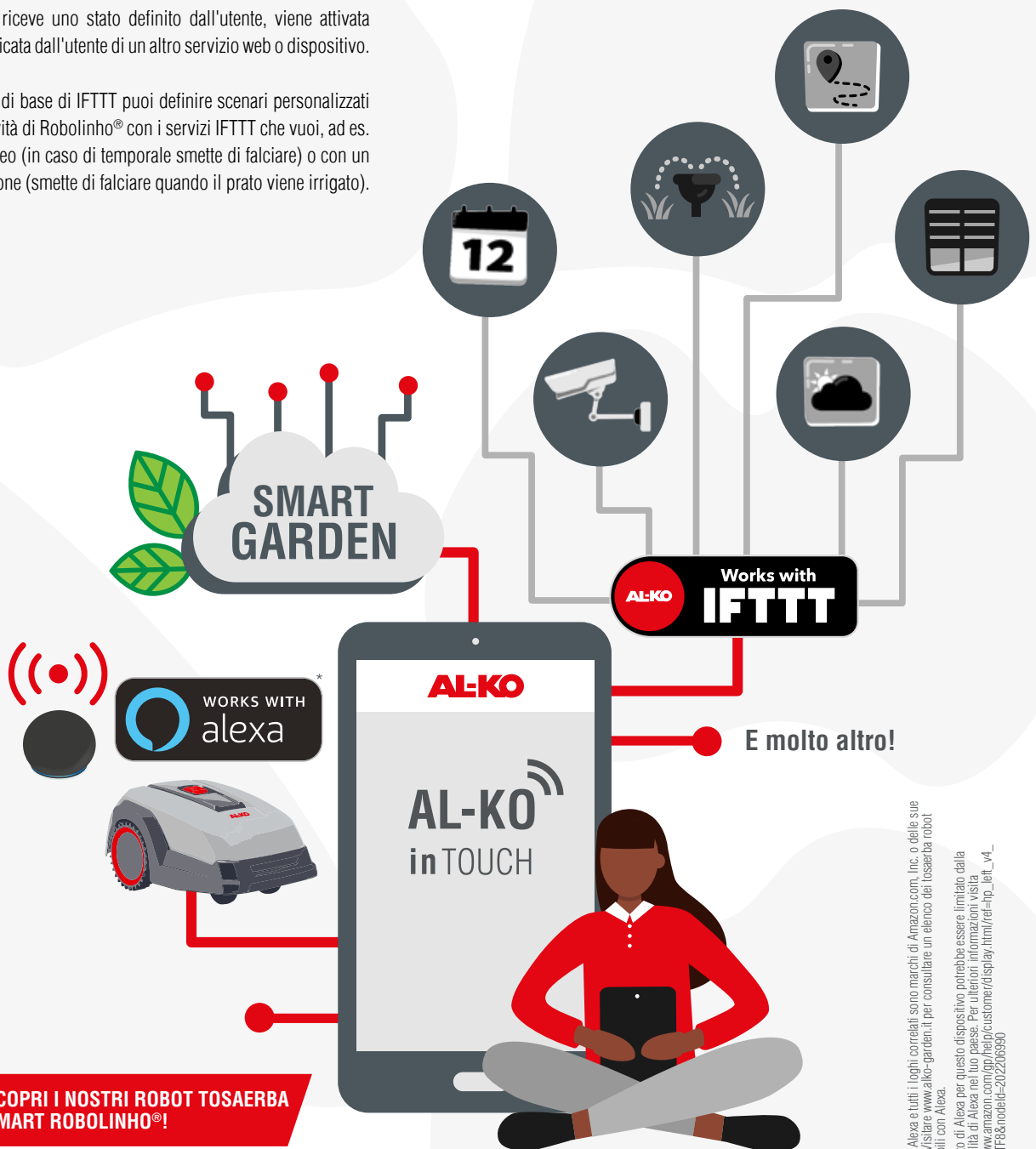

SCOPRI I NOSTRI ROBOT TOSAERBA SMART ROBOFINHO®!

*Amazon, Alexa e tutti i loghi correlati sono marchi di Amazon.com, Inc. o delle sue affiliate. Visitare www.alko-garden.it per consultare un elenco dei tosaerba robot compatibili con Alexa.
Il supporto di Alexa per questo dispositivo potrebbe essere limitato dalla disponibilità di Alexa nel tuo paese. Per ulteriori informazioni visita https://www.amazon.com/gp/help/customer/display.html?ref=hp_left_v4_sib?e=UTF8&nodeId=202206990

ALCUNI ESEMPI DI UTILIZZO



CONTROLLO DI ROBOLINHO® IN BASE AL METEO

Se il servizio meteo prevede un temporale o pioggia intensa, Robolinho® riceve il segnale di interrompere la falciatura e tornare in stazione base. Quando ritorna il sole, Robolinho® può ricominciare a falciare.

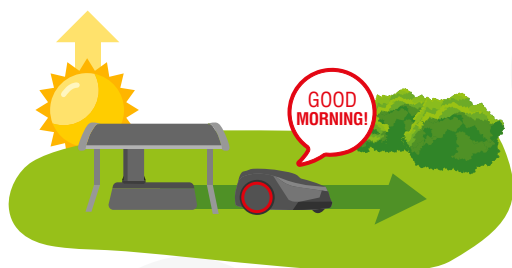
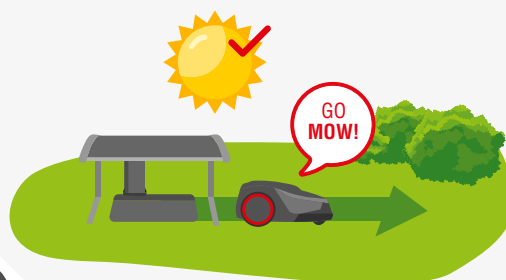

Se Robolinho® deve tagliare alla luce del giorno, riceve un segnale dal servizio meteorologico di iniziare il processo di falciatura non appena sorge il sole. Se Robolinho® deve falciare fino al tramonto, riceve un segnale dal servizio meteo di terminare la falciatura all'imbrunire.



CONTROLLO DI ROBOLINHO® IN BASE ALL'IRRIGAZIONE

Connettendo Robolinho® a un impianto di irrigazione compatibile con IFTTT, è possibile definire che Robolinho® falci solo quando l'irrigazione è terminata. Se l'irrigazione viene attivata, Robolinho® interrompe la falciatura e torna in stazione base.

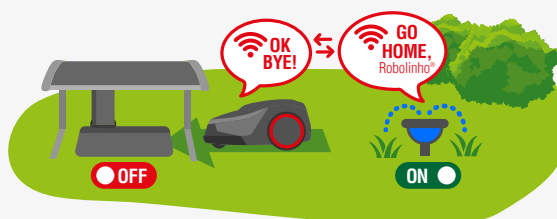

DIVERTITI, CI PENSA ROBOLINHO®

MANI LIBERE PER LE COSE IMPORTANTI DELLA VITA

In molte situazioni abbiamo le mani occupate o siamo sempre di corsa - cosa c'è di meglio che gestire facilmente il laborioso Robolinho® W solo con la propria voce, tramite Amazon Alexa? Taglio del prato, messa in pausa, ritorno alla stazione base e tanto altro su chiamata: effettivo supporto nella vita di tutti i giorni tramite semplici comandi vocali. Più tempo per l'essenziale!

Alexa, chiedi ad AL-KO come sta Robolinho®?

Richiesta sullo stato generale

Il tuo Robolinho® sta bene, ha una carica della batteria del 72%, sta tagliando, mancano 37 minuti al termine del suo lavoro.

Richiesta sullo stato generale

Alexa, di' ad AL-KO, Robolinho® di rientrare.

Rientro in stazione base

Robolinho® sta tornando a casa.

Rientro in stazione base

Alexa, di' ad AL-KO, Robolinho® inizia a tagliare / Robolinho® fai una pausa

Start / Stop

Robolinho® si avvia / si ferma.

Start / Stop

Alexa, di' ad AL-KO che Robolinho® deve tagliare lunedì alle ore 10:00 per due ore.

Programmazione taglio

Finestra di taglio impostata per lunedì ore 10, per 120 minuti.

Programmazione taglio

AL-KO INTOUCH SMART GARDEN APP

CONTROLLA IL TUO ROBOLINHO® OVUNQUE TU SIA

Con AL-KO InTouch Smart Garden App e il nostro Smart Cloud puoi connettere il tuo Robolinho® e altri attrezzi da giardino smart a sistemi intelligenti che semplificano al massimo il lavoro in giardino.

Semplifica/automatizza facilmente le operazioni, utilizza dispositivi compatibili come Robolinho® W da qualsiasi luogo e ottieni informazioni utili sulle attrezzature e sul giardino. Questo permette di risparmiare sforzi, risorse e soprattutto il tuo tempo prezioso.

AL-KO inTOUCH Smart Garden



AL-KO[®]
inTOUCH



FINESTRA DI FALCIATURA SMART
Adattamento alle esigenze effettive
(meteo, temperatura, ecc.)

CONDIVIDI ROBOLINHO®
(Ad esempio in vacanza o per la manutenzione
da remoto con il tuo partner di assistenza)

CONTROLLARE E CONFIGURARE
(Finestra del periodo di falciatura, modalità Eco,
punti di partenza, aggiornamenti e altro)

SEMPRE INFORMATO
Messaggio di stato e aiuto diretto - su
richiesta anche tramite notifica push

TAGLIO SMART CON I NOSTRI ROBOT TOSAERBA ROBOLINHO® W



**FACILITÀ DI UTILIZZO SMART
TRAMITE APP INTOUCH**
(ulteriori funzionalità smart)

**INSTALLAZIONE FLESSIBILE
DELLA STAZIONE BASE**
(anche esternamente all'area di taglio)

**TAGLIO LUNGO
IL PERIMETRO**

**ESTREMAMENTE
MANEGGEVOLE**

SILENZIOSISSIMI

TRAZIONE ELEVATA
(pendenze fino
al 45%)

PASSAGGI STRETTI
di soli 60 cm

Disponibili
artigli aggiuntivi
in metallo per
ruote

FINESTRA DI FALCIATURA SMART
Adattamento alle esigenze effettive
(meteo, temperatura, ecc.)

UNICO COME TE

TRASFORMA CON LE PELLICOLE ADESIVE IL TUO ROBO LINHO®



ROBOT TOSAERBA



... e molti altri!*

Le pellicole adesive personalizzate sono disponibili per tutti i modelli Robolinho® AL-KO e non sono solo belle da vedere, ma allo stesso tempo proteggono il cofano del tuo Robolinho® dai raggi UV.

ECCO COME FARE:

1

Ordina il robot tosaerba Robolinho® ideale per il tuo giardino

2

Carica il tuo design con un'immagine personalizzata

3

Il nostro partner di stampa ti invierà la pellicola adesiva che potrai incollare su Robolinho® per ottenere così un design tutto personale



SCOPRI!

*Immagini solo a scopo esemplificativo



RILASSATEVI MENTRE ROBOLINHO® VI TAGLIA L'ERBA

PERFETTO IN OGNI DETTAGLIO



SEMPLICE INSTALLAZIONE

Installare e fissare la stazione base, posizionare il cavo perimetrale con gli appositi picchetti nel prato, impostare i tempi di taglio ed è pronto! Il cavo perimetrale come anche i picchetti sono già inclusi nella dotazione.

PASSAGGI STRETTI

Grazie al design compatto e alla sua programmazione smart, Robolinho® può passare anche attraverso passaggi stretti di soli 60 cm di larghezza. Un taglio regolare mantiene il prato in perfetta forma.

ECELLENTE GRIP

Le due ruote posteriori trazionate, con il battistrada dal forte profilo, garantiscono ridotti raggi di sterzata e consentono movimenti agili e precisi.



MASSIMA SICUREZZA

Cinque sensori indipendenti insieme a un sofisticato software garantiscono una sicurezza operativa completa. Robolinho® rileva gli ostacoli durante il funzionamento e li evita in modo affidabile.

COMPATIBILE CON AMAZON ALEXA, IFTTT E AL-KO INTOUCH

Tramite l'App AL-KO inTOUCH, Amazon Alexa e IFTTT è possibile monitorare, gestire, configurare e collegare Robolinho® (modelli W) con altri servizi e dispositivi.



TAGLIO NETTO DALLA DOPPIA VITA

Le lame di taglio temprate vengono azionate alternativamente (rotazione oraria e antioraria del disco), rimangono quindi affilate il doppio. Doppia durata per un taglio preciso. Girando le lame, la durata raddoppia di nuovo. Due lame di pulizia mantengono libera l'area di taglio.

BATTISTRADA PER FORTI ARRAMPICATE

Grazie al forte profilo della ruota e ai performanti motori, Robolinho® si arrampica facilmente senza sforzo su pendenze del 45%. Affronta senza sforzi pendenze fino al 45%.

FACILITÀ DI UTILIZZO

Il pannello di controllo chiaro e dal facile utilizzo rende la programmazione di Robolinho® un gioco da ragazzi. In alternativa, puoi utilizzare comodamente Robolinho (modelli W)® tramite la nostra app AL-KO inTOUCH Smart Garden, Amazon Alexa o IFTTT.

AUTONOMIA COMPLETA

Robolinho® ritorna automaticamente nella sua stazione base quando la carica della batteria lo richiede. Grazie all'apposito garage (opzionale), il robot tosaerba è protetto sia dal vento che dagli agenti atmosferici. La resistente copertura è apribile e si può bloccare nella posizione aperta, permettendo così un facile accesso ai comandi del robot.



* Amazon, Alexa e tutti i loghi correlati sono marchi di Amazon.com, Inc. o delle sue affiliate. Visitate www.alko-garden.it per consultare un elenco dei tosaerba robot compatibili con Alexa.

Il supporto di Alexa per questo dispositivo potrebbe essere limitato dalla disponibilità di Alexa nel tuo paese.

Per ulteriori informazioni visita https://www.amazon.com/gp/help/customer/display.html/ref=hp_left_v4_sib?ie=UTF8&nodeId=202206990

FACILE DA INSTALLARE, VELOCE DA USARE

CURA DEL PRATO COMPLETAMENTE
AUTOMATICA



SCOPRI I NOSTRI TOSAERBA ROBOT
SMART ROBO LINHO®!

LAVORO NOTTURNO

Di notte è facile ricevere la visita di utili animaletti come i ricci che ci aiutano a tenere libero il giardino da fastidiosi insetti. Fai riposare Robolino® nella sua stazione base e lascia spazio al lavoro dei nostri preziosi amici notturni.



POSA DEL CAVO

Posa del cavo perimetrale per delimitare l'area da tagliare.

ESCLUSIONE ZONE

Sempre con il cavo perimetrale puoi escludere delle zone dove il robot non potrà accedere (piscine, aiuole, alberi con radici sporgenti, ...)

INSTALLAZIONE

L'installazione è ancora più conveniente e sicura se viene eseguita dagli esperti di Robolino® Service. Tecnici qualificati e preparati offrono un'installazione su misura e un'assistenza qualificata.

SMART GARDENING

Robolinho® (modelli W) si connette tramite WLAN direttamente all'app AL-KO inTOUCH sullo smartphone o tramite la rete Wi-Fi domestica via Internet con AL-KO Smart Cloud. E' possibile monitorare, configurare e utilizzare Robolinho® da

qualsiasi parte del mondo, tramite l'app AL-KO inTOUCH, Amazon Alexa o l'app IFTTT. Sono disponibili regolari aggiornamenti del software. Robolinho® W potrà anche essere condiviso con familiari, amici o il tuo tecnico di fiducia per richiedere as-

sistenza mentre sei "impegnato" a divertirti altrove.

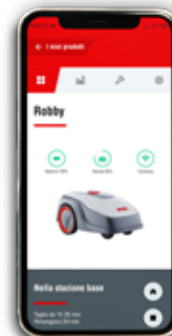

PROTEZIONE DELLE API

Le api trovano sempre meno riparo in natura. Ricordati di lasciare delle oasi fiorite per proteggere questi preziosi insetti.

STAZIONE BASE

Posiziona la stazione di ricarica in un punto preferibilmente ombreggiato nelle ore più calde e protetto dagli agenti atmosferici. Ora è anche possibile al di fuori dell'area di taglio.

PASSAGGI STRETTI

Percorre passaggi in corridoi ristretti che abbiano una larghezza di almeno 60 cm.

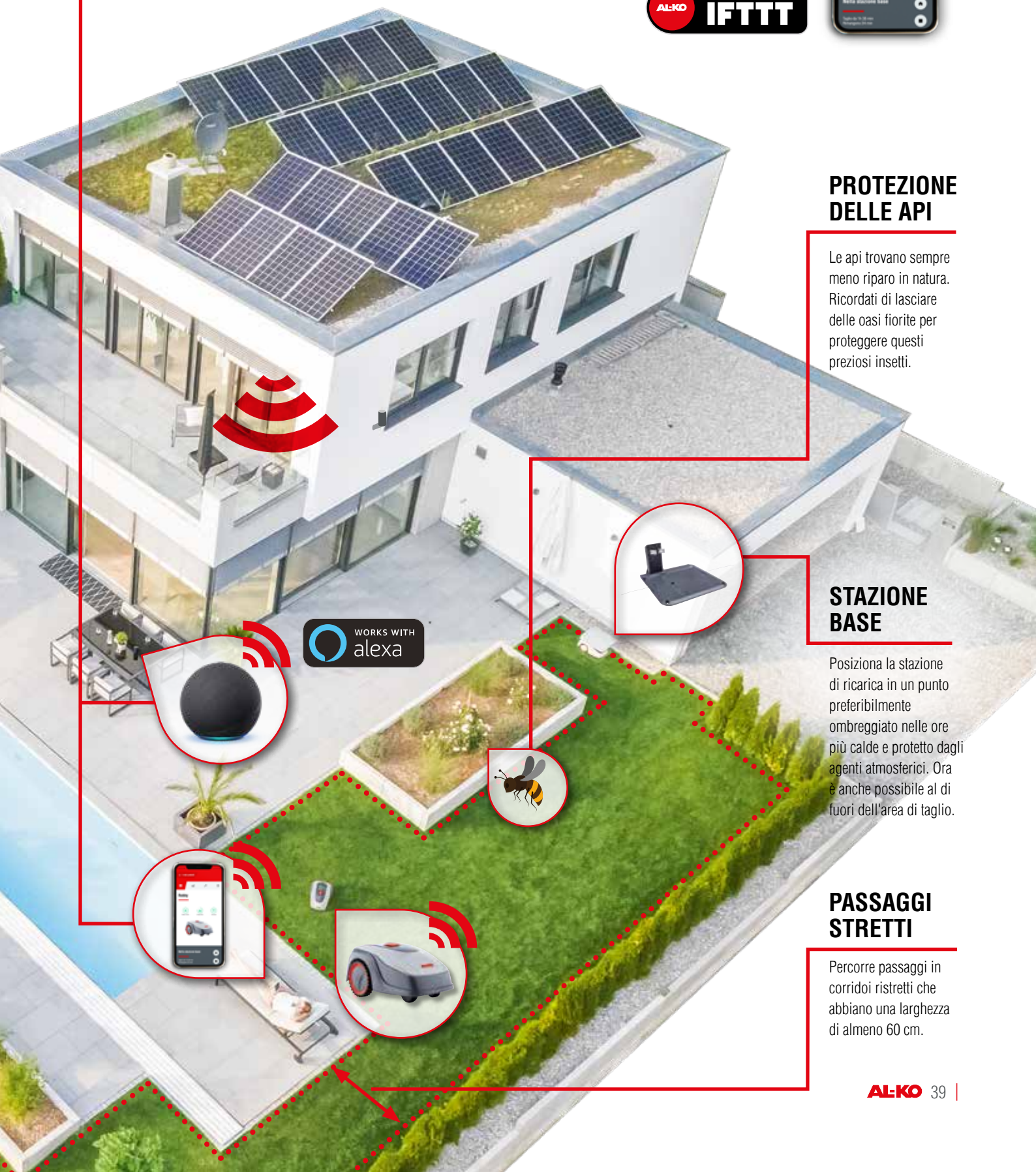

ROBOLINHO®

engineered in 
GERMANY 

 made in
AUSTRIA

IN SINTESI I NOSTRI
MODELLI



ROBOLINHO® 300 E

- | Max. 300 m² di area taglio**
- | Max. 30% di pendenza

Cod. art. 119 991



ROBOLINHO® 500 E

- | Max. 500 m² di area taglio**
- | Max. 45% di pendenza

Cod. art. 119 950



ROBOLINHO® 500 W

- | Max. 500 m² di area taglio**
- | Max. 45% di pendenza
- | Gestibile tramite smartphone grazie al WLAN e app AL-KO inTOUCH

Cod. art. 119 925



ROBOLINHO® 1150 W

- | Max. 1.000 m² di area taglio**
- | Max. 45% di pendenza
- | Gestibile tramite smartphone grazie al WLAN e app AL-KO inTOUCH

Cod. art. 119 965



* Il prodotto ha ricevuto dei riconoscimenti ed è stato raccomandato da un istituto di prova e una rivista tedesca.

** L'area massima può subire riduzioni in base alla conformazione del giardino e al numero / dimensioni di eventuali ostacoli.

VANTAGGI

- Campione nei passaggi stretti a partire da 60 cm.
- Estremamente silenzioso 60 dB(A)
- In stazione base occupa poco spazio grazie ai suoi contatti di ricarica laterali
- Sistema di sicurezza con più sensori che garantisce protezione in tutte le situazioni
- Battistrada con alto profilo della ruota per affrontare facilmente pendenze del 45%
- L'erba falciata non deve essere smaltita e funge da fertilizzante naturale (mulching / pacciamatura)
- Materiale di installazione incluso in tutti i modelli
- I modelli W sono compatibili con Amazon Alexa, IFTTT e l'app AL-KO inTOUCH

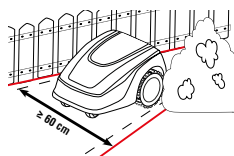

CAMPIONE NEI PASSAGGI STRETTI

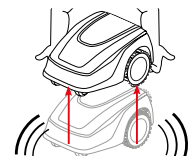

TASTO STOP DI SICUREZZA



ESTREMAMENTE SILENZIOSO

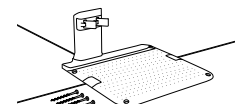

RICARICA LATERALE

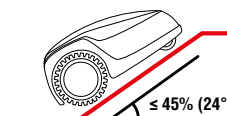

AFFRONTA LE PENDENZE

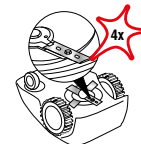

DOPPIE LAME



SCOPRI IL NOSTRO MONDO SMART DEL GIARDINAGGIO!



***Amazon, Alexa e tutti i loghi correlati sono marchi di Amazon.com, Inc. o delle sue affiliate. Visitate www.alco-garden.it per consultare un elenco dei tosaerba robot compatibili con Alexa.

Il supporto di Alexa per questo dispositivo potrebbe essere limitato dalla disponibilità di Alexa nel tuo paese. Per ulteriori informazioni visita https://www.amazon.com/gp/help/customer/display.html?ref=np_left_v4_sib?ie=UTF8&nodeId=202206990



ROBOT TOSAERBA	Robolinho® 300 E	Robolinho® 500 E	Robolinho® 500 W	Robolinho® 1150 W
Categoria	EASY	EASY	COMFORT	PREMIUM
Superficie erbosa** / max. pendenza	max. 300 m ² / 30%	max. 500 m ² / 45%	max. 500 m ² / 45%	max. 1.000 m ² / 45%
Dimensioni ca. (Lung. x Larg. x Alt.)	60 x 40 x 29 cm	60 x 40 x 29 cm	60 x 40 x 29 cm	62,5 x 44 x 29 cm
Peso	ca. 7,0 kg	ca. 7,6 kg	ca. 7,6 kg	ca. 12,3 kg
Sistema a lame	4 doppie lame	4 doppie lame	4 doppie lame	4 doppie lame
Larghezza/ Altezze di taglio	20 cm / 25–55 mm	20 cm / 25–55 mm	20 cm / 25–55 mm	22 cm / 25–55 mm
Punti di partenza impostabili	casuali	3	3	3
Potenza	Ioni di litio 18 V (2,2 Ah)	Ioni di litio 18 V (2,5 Ah)	Ioni di litio 18 V (2,5 Ah)	Ioni di litio 18 V (5 Ah)
Ciclo taglio / ciclo ricarica (fino a)	45 min. / 45 min.	55 min. / 50 min.	55 min. / 50 min.	100 min. / 100 min.
Velocità motore taglio	3.400 giri/min.	3.400 giri/min.	3.400 giri/min.	3.400 giri/min.
Rumorosità in modalità taglio	60 dB(A)	60 dB(A)	60 dB(A)	60 dB(A)
Wi-Fi + Smart Cloud Connect****	–	–	✓	✓
Incluso nella dotazione	1 stazione base 90 picchetti 100 m di filo ad anello	1 stazione base 90 picchetti 130 m di filo ad anello	1 stazione base 90 picchetti 130 m di filo ad anello	1 stazione base 180 picchetti 150 m di filo ad anello
Cod. art. / N. EAN	119 991 / 400 371 835 6274	119 950 / 400 371 835 6007	119 925 / 400 371 835 5758	119 965 / 400 371 835 6106

**** Includa connessione con app AL-KO inTOUCH (disponibile per iOS e Android), Amazon Alexa, IFTTT

ROBOLINHO®

ACCESSORI



STAZIONE
BASE DI RICARICA

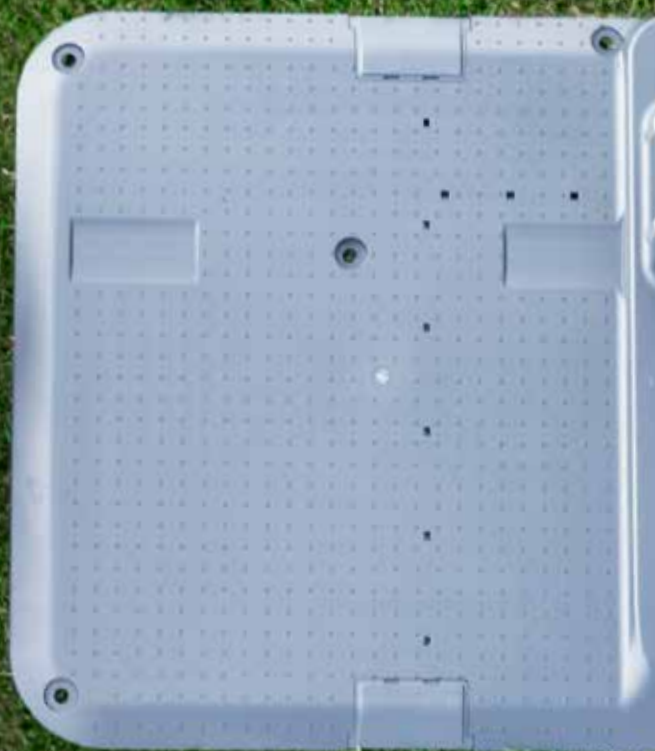

CAVO PERIMETRALE



NOVITÀ: INSTALLAZIONE DELLA STAZIONE BASE
ANCHE AL DI FUORI DELL'AREA DI TAGLIO



ROBOGARAGE

La nuova copertura in materiale plastico resistente ai raggi UV protegge al meglio Robolinho® dagli agenti atmosferici durante la sua ricarica. Ripiegabile per eseguire senza fatica le operazioni di manutenzione. Dotata anche di pratico sistema di bloccaggio che fissa la copertura quando è aperta.

Adatto per tutti i modelli Robolinho® (300 E, 500 E, 500 W e 1150 W), compresi i picchetti per l'ancoraggio sul prato.

L x P x A: 60 x 57 x 39 cm

Cod. art. 119 990

N. EAN 400 371 835 6267

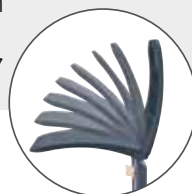

Con sistema
di bloccaggio



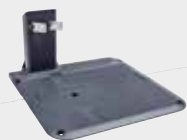

PICCHETTI

STAZIONE BASE COMPLETA: TRASFORMATORE A TENUTA STAGNA IP67, CAVO CON AGGANCIO RAPIDO, 5 PERNI FILETTATI PER IL FISSAGGIO AL SUOLO.

Adatto per tutti i modelli Robolinho®
Cod. art. 127 516
N. EAN 400 371 805 9571

DISCO LAMA

Per Robolinho® 300 E, 500 E e 500 W
Cod. art. 127 466
N. EAN 400 371 805 8581

Per Robolinho® 1150 W
Cod. art. 127 467
N. EAN 400 371 805 8598

PICCHETTI

90 pezzi
Cod. art. 119 461
N. EAN 400 371 835 1477

KIT RIPARAZIONE CAVO PERIMETRALE

(6 connettori)
Adatto per tutti i modelli Robolinho®
Cod. art. 127 327
N. EAN 400 371 805 5139

CAVO PERIMETRALE

150 m
Cod. art. 119 462
N. EAN 400 371 835 1484

CAVO PERIMETRALE RINFORZATO

Su bobina da 300 m.
Cod. art. 127 335
N. EAN 400 371 805 5924

KIT LAME RICAMBIO (6 lame)

Adatto per tutti i modelli Robolinho®
Cod. art. 127 465
N. EAN 400 371 805 8574



NEW

SET ARTIGLI RUOTE POSTERIORI

Adatto per tutti i modelli Robolinho®
Cod. art. 127 675
N. EAN 400 371 806 3615



NEW

PROLUNGA CAVO STAZIONE BASE

Lunghezza (5 m)
Cod. art. 127 676
N. EAN 400 371 806 3622

KIT INSTALLAZIONE 1

1x cavo perimetrale 150 m
1x kit picchetti 90 pz.
5x connettori cavo
Cod. art. 127 513
N. EAN 400 371 805 9540

KIT INSTALLAZIONE 2

2x cavo perimetrale 150 m
3x kit picchetti 90 pz.
10x connettori cavo
Cod. art. 127 514
N. EAN 400 371 805 9557

TOSAERBA I NOSTRI FUORICLASSE





2INONE function

Classico e affidabile - falciatura e raccolta



3INONE function

Alta flessibilità per un prato esemplare. Taglio, raccolta e mulching in un unico prodotto



4INONE function

Allestimento completo che include - taglio, raccolta, mulching e scarico laterale

TECNOLOGIA MAXAIRFLOW

PERFETTO FLUSSO DELL'ARIA
PER OTTIME PRESTAZIONI

MAXAIRFLOW
technology

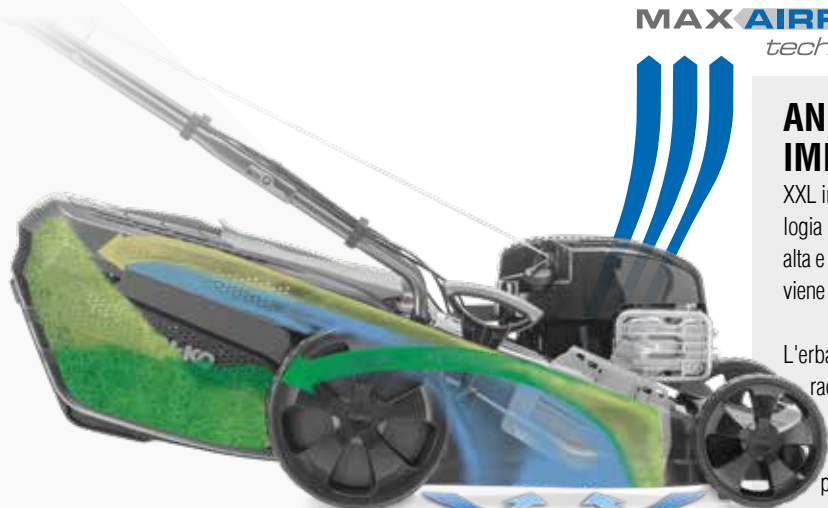

ANCHE L'ALTEZZA HA LA SUA IMPORTANZA

XXL in altezza, XXL in larghezza – questo è il segreto della tecnologia MaxAirflow. Grazie alla scocca in acciaio eccezionalmente alta e al canale di scarico particolarmente largo la portata d'aria viene incrementata del 42% rispetto ai normali tosaerba.

L'erba tagliata non si deposita all'ingresso del cesto di raccolta ma viene espulsa mantenendo un'elevata traiettoria che la schiaccia sul fondo. In questo modo il cesto di raccolta viene efficacemente riempito a partire dalla parte posteriore senza intasare il canale di scarico.



CESTO TOTALMENTE PIENO, PAUSE RIDOTTE

Grazie alla tecnologia MaxAirflow l'erba tagliata raggiunge la parte posteriore del cesto di raccolta, riempiendolo così in modo ottimale. Ciò consente di svuotare il cesto con minore frequenza.



OTTIMALE RACCOLTA DELL'ERBA

La speciale forma del cesto di raccolta che si inserisce perfettamente nel canale di scarico, consente di evitare che in quest'ultimo, venga lasciata dell'erba. Meno accumuli nel canale di scarico significa non lasciare sul prato fastidiosi residui di sfalcio.



BASTA MANI SPORCHE

Grazie alla tecnologia MaxAirflow anche l'erba alta e rigogliosa può essere tagliata facilmente senza lasciare grumi sul terreno ma soprattutto senza intasare il canale di scarico. Non sarà più necessario sporcarsi le mani per liberare il canale di espulsione.

SMART-BUTTON

| ESSERE SMART PREMENDO UN PULSANTE



LUCE VERDE

Entrambe le batterie sono cariche



LUCE BLU

Si è connessi con l'app inTOUCH



LUCE ROSSA

La carica si sta esaurendo, ricaricare le batterie



SCOPRI I NOSTRI
TOSAERBA SMART!



SMART
GARDEN



Works with
IFTTT



Grazie al servizio AL-KO IFTTT, puoi collegare in assoluta semplicità il tuo tosaerba AL-KO smart-drive ad altri dispositivi, automatizzarlo e controllarlo - anche con un servizio web. Puoi definire fino a un massimo di tre azioni automatizzate per il tuo tosaerba.

In base all'azione, premi lo Smart Button (1 volta per l'azione uno, 2 volte per l'azione due, 3 volte per l'azione tre).

Un esempio: puoi avviare automaticamente il tuo impianto di irrigazione non appena hai riposto il tosaerba in garage. A tale scopo, devi solo premere lo Smart Button e terminato il taglio, inizierà subito l'irrigazione.

SMART-CONNECTED

TUTTO SOTTO CONTROLLO GRAZIE ALL'APP AL-KO INTOUCH



PREMIUM

- ✓ CONTROLLO STATO DI CARICA BATTERIE
- ✓ CONTROLLO STATO DI CONNESSIONE
- ✓ VELOCITÀ TRAZIONE SELEZIONATA
- ✓ VEDI DATA DELL'ULTIMO TAGLIO
- ✓ ACQUISTO DIRETTO DI ACCESSORI E RICAMBI
- ✓ REGISTRO ATTIVITÀ (FITNESS TRACKER)
- ✓ NOTIFICHE PUSH

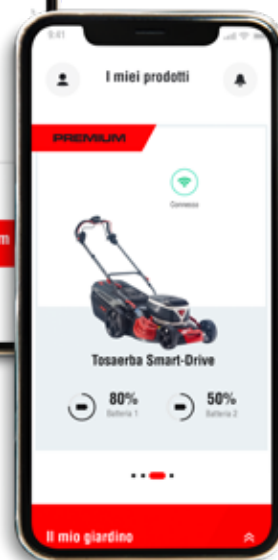

SMART- DRIVE COCKPIT



AL-KO 36 V III
ENERGY FLEX

SMART-DRIVE COCKPIT

COMODI COMANDI SOTTO CONTROLLO



STATO DELLE ATTIVITÀ

- ✓ CONTROLLO STATO DI CARICA BATTERIE
- ✓ INDICATORE STATO DI CONNESSIONE
- ✓ MESSAGGI ANOMALIE



FUNZIONE "SMART DRIVE"

- ✓ REGOLAZIONE ELETTRONICA DELLA VELOCITÀ DI TRAZIONE SU 7 LIVELLI (da circa 2,5 a max. 4,5 Km/h)



FUNZIONE "MAXRUN"

- ✓ LA MODALITÀ ECO CONSENTE UNA MAGGIORE DURATA DELLA BATTERIA E DI CONSEGUENZA IL MASSIMO TEMPO DI TAGLIO



VANTAGGI

- | Potente batteria ricaricabile agli ioni di litio e caricatore inclusi nella dotazione
- | Batterie AL-KO 18 V compatibili Bosch Home and Garden. AL-KO Easy Flex e AL-KO Energy Flex utilizzabili su tutte le altre macchine della stessa gamma
- | Cesto di raccolta con indicatore di riempimento integrato
- | **2INONE function**
(taglio, raccolta)
- | **3INONE function**
(taglio, raccolta, mulching)



TOSAERBA A BATTERIA



TUTTO SOTTO CONTROLLO

E' possibile conoscere lo stato attuale di ricarica della batteria premendo semplicemente un pulsante. Grazie alla tecnologia agli ioni di litio è possibile ricaricare la batteria in qualsiasi momento; una ricarica completa richiede solo un'ora e mezza circa.



ACCENSIONE IN SICUREZZA

Per evitare avviamenti accidentali, tutti i tosaerba a batteria sono dotati di una chiave di sicurezza. Il motore si avvia solo dopo aver inserito e azionato questa chiave; una volta estratta il tosaerba può essere riposto senza preoccupazioni.



FACILE UTILIZZO

Regolazione centralizzata dell'altezza di taglio che permette di ottenere dei risultati di taglio perfetti in base alle proprie esigenze. Imposta facilmente e in pochissimo tempo l'altezza di taglio desiderata utilizzando una sola leva.

TOSAERBA A BATTERIA

PRODOTTI EASY

VANTAGGI EASY

- | Regolazione centralizzata dell'altezza di taglio
- | Manico regolabile in altezza
- | Manico ergonomico con impugnatura morbida



INFO PREZZI

NEW

AL-KO 18V 
BOSCH HOME AND GARDEN COMPATIBLE

3.22 Li Easy

Incluse due batterie e caricatore

- | Scomparto per un massimo di due batterie
- | Larghezza di taglio 32 cm
- | Ideale per prati fino a 200 m²
- | Interruttore a leva per un maggiore comfort di guida
- | Maniglia per il trasporto
- | Indicatore a LED dello stato di carica della batteria

Cod. art. 113 857



EASY

Batterie e caricatori
► Pagina 16/17



INFO PREZZI

AL-KO 18V 
EASY FLEX

34.8 Li

Incluse due batterie e caricatore

- | Scomparto per un massimo di due batterie
- | Larghezza di taglio 34 cm
- | Ideale per prati fino a 150-200 m²
- | Interruttore a doppia leva per un maggiore comfort di guida
- | Maniglia per il trasporto

Cod. art. 113 540



EASY

Batterie e caricatori
► Pagina 18/19



TOSAERBA A BATTERIA

PRODOTTI EASY

NEW



INFO PREZZI

AL-KO 18V 
BOSCH HOME AND GARDEN COMPATIBLE

3.82 Li Easy

- | Scomparto per un massimo di due batterie
- | Larghezza di taglio 38 cm
- | Ideale per prati fino a 300 m²
- | Interruttore a leva per un maggior comfort di guida
- | Maniglia per il trasporto
- | Indicatore a LED dello stato di carica della batteria

Incluse due batterie e caricatore

Cod. art. 113 842



NEW

NEW

CON BATTERIA E CARICATORE	3.22 Li Easy	34.8 Li	3.82 Li Easy
Categoria	EASY	EASY	EASY
Tipo batteria	AL-KO 18 V*	AL-KO 18 V EASY FLEX	AL-KO 18 V*
Larghezza di taglio	32 cm	34 cm	38 cm
Per superfici fino a	200 m ²	150–200 m ²	300 m ²
Funzioni	2INONE function	2INONE function	2INONE function
Altezza taglio / regolazione altezza taglio	20–75 mm / centralizzata, 6 posizioni	25–75 mm / centralizzata, 6 posizioni	20–75 mm / centralizzata, 6 posizioni
Potenza batteria	2x 18 V = 36 V (40 V max.) 2x 2,5 Ah	2x 18 V = 36 V (40 V max.) 2x 2,5 Ah	2x 18 V = 36 V (40 V max.) 2x 4,0 Ah
Tempo di ricarica fino a	60 min. per batteria	150 min.	95 min. per batteria
Trazione	–	–	–
Ø Ruote ant./post.	155 / 180 mm	140 / 160 mm	155 / 220 mm
Scocca	PP	PP	PP
Capacità cesto di raccolta	35 l	30 l	45 l
Peso ca.	11,7 kg	12 kg	11,9 kg
Cod. art. / n. EAN	Non disponibile con una batteria e caricatore		

Batterie e caricatori
► Pagina 16/17



CON 2 BATTERIE E CARICATORE

Cod. art. / N. EAN	113 857 / 400 371 806 1628	113 540 / 400 371 805 7584	113 842 / 400 371 806 1475
---------------------------	----------------------------	----------------------------	----------------------------

SENZA BATTERIA E CARICATORE

Cod. art. / N. EAN	113 903 / 400 371 806 2663	–	113 904 / 400 371 806 2670
---------------------------	----------------------------	---	----------------------------

LAMA RICAMBIO

Cod. art. / N. EAN	114 010 / 400 371 806 3462	113 632 / 400 371 805 8802	114 011 / 400 371 806 3479
---------------------------	----------------------------	----------------------------	----------------------------



INFO PREZZI

AL-KO 36 V III ENERGY FLEX

42.9 Li

Inclusi batteria e caricatore

- | Larghezza di taglio 42 cm
- | Ideale per prati fino a 400 m²
- | Robusta maniglia frontale per il trasporto
- | Impugnatura con rivestimento in gomma morbida

Cod. art. 113 694



INFO PREZZI

AL-KO 36 V III ENERGY FLEX

42.9 Li SP

Inclusi batteria e caricatore

- | Larghezza di taglio 42 cm
- | Ideale per prati fino a 400 m²
- | Robusta maniglia frontale per il trasporto
- | Impugnatura con rivestimento in gomma morbida
- | Trazione posteriore a 1 velocità

Cod. art. 113 695



42.9 Li	42.9 Li SP	46.9 Li SP
EASY	EASY	EASY
AL-KO 36 V ENERGY FLEX	AL-KO 36 V ENERGY FLEX	AL-KO 36 V ENERGY FLEX
42 cm	42 cm	46 cm
400 m ²	400 m ²	500 m ²
2INONE function	2INONE function	3INONE function
30 - 75 mm / centralizzata, 7 posizioni	30 - 75 mm / centralizzata, 7 posizioni	30 - 75 mm / centralizzata, 7 posizioni
36 V (40 V max.) 4,0 Ah	36 V (40 V max.) 4,0 Ah	36 V (40 V max.) 4,0 Ah
90 min.	90 min.	90 min.
-	1 velocità	1 velocità
175 / 200 mm	178 / 210 mm	200 / 280 mm
acciaio	acciaio	acciaio
60 l	60 l	60 l
24 kg	24 kg	26 kg
113 694 / 400 371 805 9595	113 695 / 400 371 805 9601	113 714 / 400 371 806 0218

Non disponibile con due batterie e caricatore

113 688 / 400 371 805 9311	113 689 / 400 371 805 9328	113 690 / 400 371 805 9335
-------------------------------	-------------------------------	-------------------------------

113 722 / 400 371 806 0379	113 722 / 400 371 806 0379	113 723 / 400 371 806 0386
-------------------------------	-------------------------------	-------------------------------

Batterie e caricatore

► Pagina 20/21



INFO PREZZI

AL-KO 36 V III ENERGY FLEX

46.9 Li SP

Inclusi batteria e caricatore

- | Larghezza di taglio 46 cm
- | Ideale per prati fino a 500 m²
- | Robusta maniglia frontale per il trasporto
- | Interruttore ergonomico con leva
- | Ruote posteriori XXL
- | Trazione posteriore a 1 velocità

Cod. art. 113 714



ECOLOGICI E SILENZIOSI

LA PIENA POTENZA DELLE BATTERIE
AL-KO 46.2 LI SP-W



Nessun effetto
memoria

7



Impostazioni
dell'altezza
di taglio



Scocca
robusta



Energia che dura nel tempo

La batteria agli ioni di litio AL-KO Energy Flex è disponibile a scelta con 4 Ah o 5 Ah.

Grazie all'assenza dell'effetto memoria, le batterie agli ioni di litio AL-KO Energy Flex hanno una lunga durata.

L'indicatore di livello posto sulla batteria mostra, in tempo reale, quando la batteria deve essere ricaricata.

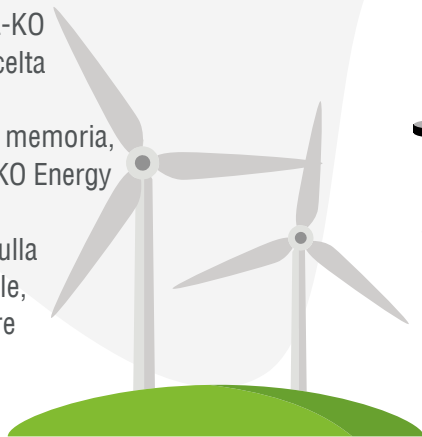

Ricarica in comodità

Il processo completo di ricarica della batteria dura quanto un film o due episodi della tua serie preferita. Concediti pure una pausa e trova una scusa per goderti il tuo tempo mentre aspetti la ricarica.

Smart Button

Sui tosaerba AL-KO Smart-Drive, con l'ausilio di routine IFTTT, è possibile definire fino a tre scenari diversi. Attiva il sistema di climatizzazione in casa dopo il lavoro premendo semplicemente lo Smart Button.



Smart-Connect

Grazie alla connessione con la AL-KO InTouch Smart Garden App puoi comodamente visualizzare informazioni come lo stato di carica della batteria, la velocità di taglio oltre a ricevere notifiche push in caso di problemi.

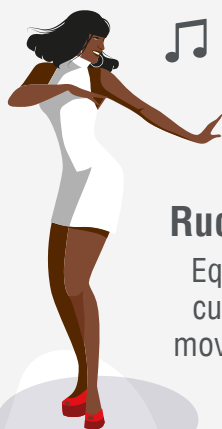

Big wheels
keep on
turning

Ruote posteriori XXL

Equipaggiate con doppi cuscinetti garantiscono movimenti fluidi nel prato.

AL-KO
in TOUCH



Falciare in relax

I nuovi tosaerba a batteria combinano i vantaggi dei classici motori a benzina (potenza e versatilità) con quelli delle silenziose macchine elettriche, senza emissioni e massima libertà di movimento in quanto prive di fastidiosi cavi. Combinazione perfetta!

Batteria versatile

Sia che si tratti di falciare il prato, di tagliare le siepi o di soffiare le foglie, con la famiglia AL-KO Energy Flex ti basta una sola batteria. Il vantaggio principale? Il tosaerba include già una batteria e un caricatore. In questo modo puoi acquistare altri attrezzi a batteria AL-KO Energy Flex a un prezzo vantaggioso senza aver bisogno di un'altra batteria.



Perfetto per il tuo giardino

Una larghezza di taglio fino a 46 cm garantisce un'elevata efficienza di falciatura per prati di grandi dimensioni.



AL-KO 55 |

TOSAERBA A BATTERIA

MODELLI COMFORT

VANTAGGI COMFORT

- | Regolazione centralizzata dell'altezza di taglio
- | Manico regolabile in altezza
- | Manico ergonomico con impugnatura morbida



INFO PREZZI

NEW

AL-KO 18V 
BOSCH HOME AND GARDEN COMPATIBLE

38.2 Li Comfort

- | Scomparto per un massimo di due batterie
- | Larghezza di taglio 38 cm
- | Ideale per prati fino a 300 m²
- | Indicatore a LED dello stato di carica della batteria
- | Interruttore a doppia leva per il massimo comfort di guida
- | "Upstanding" rimessaggio verticale salvaspazio
- | Ruote posteriori XXL

Incluse due batterie e caricatore

Cod. art. 113 843

COMFORT



Batterie e caricatori
► Pagina 16/17





INFO PREZZI

AL-KO 36 V III+
ENERGY FLEX

Moweo 42.0 Li

- | Larghezza di taglio 42 cm
- | Ideale per prati fino a 400 m²
- | Ruote con cuscinetti
- | Interruttore ergonomico con leva

Inclusi batteria e caricatore

Cod. art. 119 933



INFO PREZZI

AL-KO 36 V III+
ENERGY FLEX

Moweo 42.1 Li SP

- | Larghezza di taglio 42 cm
- | Ideale per prati fino a 400 m²
- | Ruote con cuscinetti
- | Interruttore ergonomico con leva
- | Trazione posteriore a 1 velocità

Inclusi batteria e caricatore

Cod. art. 119 992



NEW



INFO PREZZI

AL-KO 36 V III+
ENERGY FLEX

42.2 Li

Disponibile con una o due batterie e caricatore

- | Scomparto per un massimo di due batterie
- | Larghezza di taglio 42 cm
- | Ideale per prati fino a 800 m²
- | Con tecnologia "Balanced Discharging" per la massima durata
- | Comodo interruttore a leva
- | Robuste scocche in acciaio

Cod. art. 119 977



INFO PREZZI

AL-KO 36 V III+
ENERGY FLEX

Moweo 46.0 Li SP

- | Larghezza di taglio 46 cm
- | Ideale per prati fino a 500 m²
- | Interruttore ergonomico con leva
- | Ruote posteriori XXL con doppi cuscinetti
- | Trazione posteriore a 1 velocità

Inclusi batteria e caricatore

Cod. art. 119 934



Batterie e caricatore
► Pagina 20/21

MODELLI COMFORT



INFO PREZZI

AL-KO 36 V III+ ENERGY FLEX

NEW

46.2 Li SP

Disponibile con una o due batterie e caricatore

- | Scomparto per un massimo di due batterie
- | Larghezza di taglio 46 cm
- | Ideale per prati fino a 800 m²
- | Con tecnologia "Balanced Discharging" per la massima durata
- | Trazione 1 velocità
- | Comodo interruttore a leva
- | Robuste scocche in acciaio

Cod. art. 119 978



COMFORT

Batterie e caricatore
► Pagina 20/21



MAX AIRFLOW
technology



NEW

CON BATTERIA E CARICATORE	38.2 Li Comfort
Categoria	COMFORT
Tipo batteria	AL-KO 18 V*
Larghezza di taglio	38 cm
Per superfici fino a	300 m ²
Funzioni	3INONE function
Altezza taglio / regolazione altezza taglio	20-75 mm / centralizzata, 6 posizioni
Potenza batteria	2x 18 V = 36 V (40 V max.) 2x 4,0 Ah
Tempo di ricarica fino a	95 min. per batteria
Trazione	-
Ø Ruote ant. / post.	155 / 220 mm
Scocca	PP
Capacità cesto di raccolta	45 l
Peso ca.	13,7 kg
Funzione mulching	✓
Smart-Connect	-
Cod. art. / N. EAN	Non disponibile con una batteria e caricatore

SMART

NEW

AL-KO 36 V III+ ENERGY FLEX

46.2 Li SP-W

Disponibile con una o due batterie e caricatore

- | Scomparto per un massimo di due batterie
- | Larghezza di taglio 46 cm
- | Ideale per prati fino a 800 m²
- | Con tecnologia "Balanced Discharging" per la massima durata
- | Con Smart Button
- | Trazione 1 velocità
- | Comodo interruttore a leva
- | Robuste scocche in acciaio

Cod. art. 119 979



COMFORT



CON 2 BATTERIE E CARICATORE	
Cod. art. / N. EAN	113 843 / 400 371 806 1482

SENZA BATTERIA E CARICATORE	
Cod. art. / N. EAN	113 905 / 400 371 806 2687

LAMA RICAMBIO	
Cod. art. / N. EAN	114 011 / 400 371 806 3479

AL-KO 36 V III

ENERGY FLEX

SISTEMA BALANCED DISCHARGING

Puoi utilizzare i tosaerba a batteria AL-KO Energy Flex facoltativamente con una o due batterie. Usando due batterie viene incrementata la durata. Il sistema "Balanced Discharging" assicura uno scarico delicato delle batterie e una lunga durata.

SCARICA SINCRONIZZATA DI ENTRAMBE LE BATTERIE

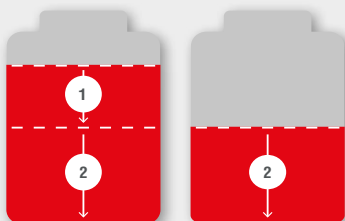

Scomparto per un massimo di due batterie con sistema "Balanced Discharging" per massima durata di taglio, delicato scarico delle batterie e aumento della durata.



TOSAERBA A BATTERIA

Moweo 42.0 Li	Moweo 42.1 Li SP	42.2 Li	Moweo 46.0 Li SP	46.2 Li SP	46.2 Li SP-W
COMFORT	COMFORT	COMFORT	COMFORT	COMFORT	COMFORT
AL-KO 36 V ENERGY FLEX	AL-KO 36 V ENERGY FLEX	AL-KO 36 V ENERGY FLEX	AL-KO 36 V ENERGY FLEX	AL-KO 36 V ENERGY FLEX	AL-KO 36 V ENERGY FLEX
42 cm	42 cm	42 cm	46 cm	46 cm	46 cm
400 m ²	400 m ²	400 m ² - 800 m ²	500 m ²	400 m ² - 800 m ²	400 m ² - 800 m ²
2INONE function	2INONE function	2INONE function	3INONE function	3INONE function	3INONE function
30 - 75 mm / centralizzata, 7 posizioni	30 - 75 mm / centralizzata, 7 posizioni	25 - 75 mm / centralizzata, 7 posizioni	30 - 75 mm / centralizzata, 7 posizioni	30 - 80 mm / centralizzata, 7 posizioni	30 - 80 mm / centralizzata, 7 posizioni
36 V (40 V max.) 4,0 Ah	36 V (40 V max.) 5,0 Ah	36 V (40 V max.) 4,0 Ah	36 V (40 V max.) 5,0 Ah	36 V (40 V max.) 4,0 Ah	36 V (40 V max.) 4,0 Ah
90 min.	120 min.	90 min. per batteria	120 min.	90 min. per batteria	90 min. per batteria
-	1 velocità	-	1 velocità	1 velocità	1 velocità
180 / 205 mm, con cuscinetti	180 / 225 mm, con cuscinetti	180 / 205 mm, con cuscinetti	200 / 280 mm, con cuscinetti	200 / 280 mm, con cuscinetti	200 / 280 mm, con cuscinetti
acciaio	acciaio	acciaio	acciaio	acciaio	acciaio
65 l	65 l	65 l	70 l	70 l	70 l
23,7 kg	25,8 kg	24 kg	31,2 kg	29,8 kg	29,8 kg
-	-	-	✓	✓	✓
-	-	-	-	-	✓
119 933 / 400 371 835 5833	119 992 / 400 371 835 6281	119 977 / 400 371 835 6212	119 934 / 400 371 835 5840	119 978 / 400 371 835 6229	119 979 / 400 371 835 6236

-	-	123 009 / 400 371 835 6496	-	123 010 / 400 371 835 6502	123 011 / 400 371 835 6519
---	---	----------------------------	---	----------------------------	----------------------------

Disponibile solo come set con batteria e caricatore

113 347 / 400 371 805 5658	113 347 / 400 371 805 5658	113 347 / 400 371 805 5658	113 348 / 400 371 805 5665	113 348 / 400 371 805 5665	113 348 / 400 371 805 5665
----------------------------	----------------------------	----------------------------	----------------------------	----------------------------	----------------------------

TOSAERBA A BATTERIA

| PREMIUM

SMART + COCKPIT

NEW

AL-KO 18V III

BOSCH HOME AND GARDEN COMPATIBLE

382 Li Premium

Incluse due batterie e caricatore rapido

- | Scomparto per un massimo di due batterie
- | Larghezza di taglio 38 cm
- | Ideale per prati fino a 400 m²
- | Interruttore a doppia leva per il massimo comfort di guida
- | "maxRun" Cockpit con indicatore a LED dello stato di carica della batteria ed Eco Mode
- | Con manico telescopico

Cod. art. 113 844

PREMIUM

Batterie e caricatori
► Pagina 20/21

ULTERIORI VANTAGGI

- | Cockpit incluso
- | Regolazione centralizzata dell'altezza di taglio
- | Manico regolabile in altezza
- | Manico ergonomico con impugnatura morbida
- | Cesto di raccolta extra grande e robusto



INFO PREZZI



MAX AIRFLOW
technology



Su tutti i modelli con simbolo "MaxAirflow"

SMART + COCKPIT

NEW

AL-KO 36V III
ENERGY FLEX

512 Li VS-W

Disponibile con una o due batterie e caricatore

- | Scomparto per un massimo di due batterie
- | Larghezza di taglio 51 cm
- | Ideale per prati fino a 1.000 m²
- | Con tecnologia "Balanced Discharging" per la massima durata
- | Con Smart Button
- | "maxRun" Cockpit con indicatore a LED dello stato di carica della batteria, Eco Mode e trazione variabile elettronica
- | Comodo interruttore a leva
- | Trazione elettr. Vario

Cod. art. 119 980

PREMIUM

Batterie e caricatori

► Pagina 20/21



INFO PREZZI





CON BATTERIA E CARICATORE	382 Li Premium NEW	512 Li VS-W NEW
Categoria	PREMIUM	PREMIUM
Tipo batteria	AL-KO 18 V*	AL-KO 36 V ENERGY FLEX
Larghezza di taglio	38 cm	51 cm
Per superfici fino a	400 m ²	500 m ² - 1.000 m ²
Funzioni	3INONE function	4INONE function
Altezza taglio / regolazione altezza taglio	20-75 mm / centralizzata, 6 posizioni	30-80 mm / centralizzata, 7 posizioni
Potenza batteria	2x 18 V = 36 V (40 V max.) 2x 5,0 Ah	36 V (40 V max.) 5,0 Ah
Tempo di ricarica fino a	46 min. per batteria	120 min. per batteria
Trazione	-	Vario Speed
Ø Ruote ant./post.	155 / 220 mm	200 / 280 mm, con cuscinetti
Scocca	PP	acciaio
Capacità cesto di raccolta	45 l	70 l
Peso ca.	13,8 kg	32 kg
Funzione mulching	✓	✓
Scarico laterale	-	✓
Smart-Connect / Cockpit	- / ✓	✓ / ✓
Cod. art. / N. EAN	Non disponibile con una batteria e caricatore	119 980 / 400 371 835 6243

CON DUE BATTERIE E CARICATORE		
Cod. art. / N. EAN	113 844 / 400 371 806 1499	123 012 / 400 371 835 6526

SENZA BATTERIA E CARICATORE		
Cod. art. / N. EAN	113 906 / 400 371 806 2694	-

LAMA RICAMBIO		
Cod. art. / N. EAN	114 011 / 400 371 806 3479	113 979 / 400 371 806 3370





TOSAERBA ELETTRICI



LEGGERI

Grazie alla maniglia e al peso ridotto, trasportare e riporre i modelli in robusta plastica PP è davvero un gioco da ragazzi.



TAGLIO LUNGO I BORDI

Tagliare l'erba con la precisione di un rasoio anche lungo muri e pareti è possibile grazie alla speciale geometria della scocca in cui le ruote non sporgono.



PERFETTA PROGETTAZIONE

L'eccellente aerodinamica di questi modelli permette un riempimento ottimale del cesto. L'apertura più grande e la pratica maniglia consentono inoltre di svuotare il cesto in modo semplice senza lasciare fastidiosi residui.

VANTAGGI

- | Leggeri e maneggevoli
- | Ruote XL / XXL per un comfort di lavoro ottimale
- | Cesto di raccolta con indicatore di riempimento integrato
- | **2INONE function** (taglio, raccolta)
- | **3INONE function** (taglio, raccolta, mulching)



| PRODOTTI EASY



INFO PREZZI

Classic 3.22 SE

- | Larghezza di taglio 32 cm
- | Ideale per prati fino a 250 m²
- | Leggero: pesa solo 9,5 kg
- | Cesto raccolta da 30 l con aletta extra lunga
- | Scocca in plastica leggera
- | Robusta maniglia per un comodo trasporto

Cod. art. 112 805



INFO PREZZI

3.22 E Easy

- | Larghezza di taglio 32 cm
- | Ideale per prati fino a 250 m²
- | Cesto di raccolta da 35 l
- | Scocca in plastica leggera
- | Robusta maniglia per un comodo trasporto

Cod. art. 113 849



NEW



ULTERIORI VANTAGGI

- | Interruttore di sicurezza con fermacavo antistrattonamento
- | Comoda maniglia superiore per il trasporto e sagomatura incassata sulla parte anteriore della scocca
- | Leggera e maneggevole



INFO PREZZI

Classic 3.82 SE

- | Larghezza di taglio 38 cm
- | Ideale per prati fino a 500 m²
- | Leggero: pesa solo 12 kg
- | Cesto raccolta da 37 l con aletta extra lunga
- | Scocca in plastica leggera
- | Robusta maniglia per un comodo trasporto

Cod. art. 112 856



PRODOTTI EASY

TOSAERBA ELETTRICI	Classic 3.22 SE	3.22 E Easy NEW	Classic 3.82 SE	3.82 E Easy NEW
Categoria	EASY	EASY	EASY	EASY
Larghezza di taglio	32 cm	32 cm	38 cm	38 cm
Per superfici fino a	250 m ²	250 m ²	500 m ²	500 m ²
Funzioni	2INONE function	2INONE function	2INONE function	2INONE function
Altezza taglio / Regolazione altezza taglio	20-60 mm / assale ruota, 3 posizioni	20-75 mm / centralizzata, 6 posizioni	20-60 mm / assale ruota, 3 posizioni	20-75 mm / centralizzata, 6 posizioni
Potenza	1.000 W	1.200 W	1.400 W	1.600 W
Ø Ruote ant./post.	140 / 140 mm	155 / 180 mm	140 / 160 mm	155 / 220 mm
Scocca	PP	PP	PP	PP
Capacità cesto di raccolta	30 l	35 l	37 l	45 l
Peso ca.	9,5 kg	11 kg	12 kg	13,3 kg
Funzione mulching	-	-	-	-
Cod. art. / N. EAN	112 805 / 400 371 804 2382	113 849 / 400 371 806 1543	112 856 / 400 371 804 3587	113 850 / 400 371 806 1550

LAMA RICAMBIO				
Cod. art. / N. EAN	112 806 / 400 371 804 2405	114 009 / 400 371 806 3455	112 881 / 400 371 804 3877	114 011 / 400 371 806 3479



INFO PREZZI

NEW

3.82 E Easy

- | Larghezza di taglio 38 cm
- | Ideale per prati fino a 500 m²
- | Interruttore a leva per un maggiore comfort di guida
- | Maniglia per il trasporto

Cod. art. 113 850



ULTERIORI VANTAGGI

- | Regolazione centralizzata dell'altezza di taglio
- | Manico regolabile in altezza
- | Manico ergonomico con impugnatura morbida



SEMPLICITÀ NEL TRASPORTO

La maniglia integrata agevola il trasporto. Inoltre, il cesto di raccolta è facile da rimuovere e il manico veloce da ripiegare. Questi accorgimenti consentono di riporre il tosaerba in poco spazio.



TOSAERBA ELETTRICI

MODELLI COMFORT



INFO PREZZI

32.2 E Comfort

- | Larghezza di taglio 32 cm
- | Ideale per prati fino a 250 m²
- | Interruttore a doppia leva per il massimo comfort di guida
- | Cesto di raccolta da 35 l con aletta
- | Robusta maniglia per un comodo trasporto

Cod. art. 113 851

NEW



COMFORT



INFO PREZZI

38.2 E Comfort

- | Larghezza di taglio 38 cm
- | Ideale per prati fino a 500 m²
- | Cesto di raccolta da 45 l con aletta invito
- | "Upstanding" rimessaggio verticale salvaspazio
- | Ruote posteriori XXL

Cod. art. 113 852

NEW



COMFORT



INFO PREZZI

46.4 E Comfort

- | Larghezza di taglio 46 cm
- | Ideale per prati fino a 900 m²
- | Cesto di raccolta da 65 l
- | Robuste scocche in acciaio
- | Ruote posteriori XXL
- | Robusta maniglia per un comodo trasporto
- | Mulching incluso
- | **3INONE** function

Cod. art. 113 103



COMFORT



TAGLIO MULCHING "ON DEMAND"

Con il semplice inserimento del cuneo mulching l'erba finemente tagliata viene trasformata in fertilizzante naturale (46.4 E Comfort).



NEW

NEW

TOSAERBA ELETTRICI	32.2 E Comfort	38.2 E Comfort	46.4 E Comfort
Categoria	COMFORT	COMFORT	COMFORT
Larghezza di taglio	32 cm	38 cm	46 cm
Per superfici fino a	250 m ²	500 m ²	900 m ²
Funzioni	2INONE function	3INONE function	3INONE function
Altezza taglio / Regolazione altezza taglio	20–75 mm / centralizzata, 6 posizioni	20–75 mm / centralizzata, 6 posizioni	30–75 mm / centralizzata, 7 posizioni
Potenza	1.200 W	1.600 W	1.600 W
Ø Ruote ant./post.	155 / 180 mm	155 / 220 mm	200 / 280 mm, con cuscinetti
Scocca	PP	PP	acciaio
Capacità cesto di raccolta	35 l	45 l	65 l
Peso ca.	11,4 kg	13,7 kg	29,5 kg
Funzione mulching	–	✓	✓
Cod. art. / N. EAN	113 851 / 400 371 806 1567	113 852 / 400 371 806 1574	113 103 / 400 371 804 7691

LAMA RICAMBIO

Cod. art. / N. EAN	114 009 / 400 371 806 3455	114 011 / 400 371 806 3479	113 057 / 400 371 804 7271
-----------------------	-------------------------------	-------------------------------	-------------------------------

engineered in 
GERMANY

 made in
AUSTRIA

VANTAGGI

- | Robuste scocche in acciaio
- | Motori duraturi
- | **2INONE function**
(taglio, raccolta)
- | **3INONE function**
(taglio, raccolta, mulching)
- | **4INONE function**
(taglio, raccolta, mulching,
scarico laterale)



TOSAERBA A BENZINA



PRATICA REGOLAZIONE DELL'ALTEZZA DI TAGLIO

Con la nostra regolazione centralizzata dell'altezza di taglio tutti i modelli si impostano velocemente e senza fatica sull'altezza di taglio desiderata.



AVANZAMENTO SEMPLICE

Le larghe ruote dei modelli Classic AL-KO proteggono l'erba e garantiscono un'ottima maneggevolezza. La semovenza delle ruote posteriori XL / XXL dei modelli SP assicura una perfetta trazione sul prato.



ECCELLENTI RISULTATI

Non importa quale sia la preferenza se taglio e raccolta, mulching o scarico laterale: le innovative scocche AL-KO garantiscono sempre i migliori risultati nella cura del prato. La vasta gamma di accessori offre inoltre la giusta soluzione per ogni esigenza.

INNOVATIVO AVVIAMENTO ELETTRICO

PRATICO AVVIAMENTO A CHIAVE

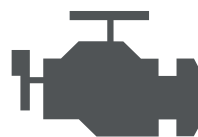

AL-KO



INNOVATIVO AVVIAMENTO ELETTRICO*

Avviamento rapido, sicuro e senza sforzo. Basta una piccola e maneggevole batteria agli ioni di litio per avviare il motore. Senza le pesanti batterie al piombo, il peso del tosaerba è notevolmente ridotto. Inoltre diventa molto più semplice la gestione e la ricarica della batteria.

Batteria che con la sua straordinaria ed elevata capacità permette di ottenere fino a 200 avviamenti con una sola ricarica (corrispondente a circa una stagione di taglio). E se ci si dimentica di caricare la batteria in tempo utile, con soli 10 minuti di ricarica sono possibili 20 avviamenti.

Sui motori Briggs & Stratton questa innovativa tecnologia viene chiamata InStart, mentre sui motori AL-KO Pro viene denominata E-Start.

*Non presente su tutti i tosaerba



MAI PIÙ UN CAMBIO D'OLIO

Grazie alla struttura innovativa e al raffreddamento ad aria ottimizzato, i motori "EXi" e "InStart" della Briggs & Stratton consumano molto meno olio rispetto ai paritetici motori a 4 tempi. Le caratteristiche di lubrificazione dell'olio rimangono inalterate e vengono conservate molto più a lungo nel tempo. Un semplice rabbocco è sufficiente per evitare l'usuale sostituzione dell'olio.



AVVIAMENTO RAPIDO E SICURO

Se la batteria agli ioni di litio è carica ed inserita è sufficiente girare la chiave per avviare il motore. Sono finiti i tempi in cui avviare il motore era un'operazione difficile; ora, grazie all'avviamento elettrico, anche la riaccensione del tosaerba dopo lo svuotamento del cesto diventa un gioco da ragazzi.



BATTERIA COMPATTA

Piccola e perfetta, è senza dubbio il modo migliore per descrivere la potente batteria con tecnologia agli ioni di litio presente sul motore. Può essere rimossa e reinserita in tutta semplicità e può essere ricaricata ogni volta che si vuole in pochi minuti, anche dopo pause prolungate lo stoccaggio invernale. Nota: la batteria del modello B&S 475 iSi è installata in modalità fissa sul motore e non può essere rimossa.

TOSAERBA A BENZINA

| PRODOTTI EASY



INFO PREZZI

Easy 4.20 P-S

- | Larghezza di taglio 42 cm
- | Ideale per prati fino a 800 m²
- | Cesto di raccolta da 50 l

Cod. art. 113 794



EASY



INFO PREZZI

Easy 4.60 SP-S

- | Larghezza di taglio 46 cm
- | Ideale per prati fino a 1.400 m²
- | Cesto di raccolta da 60 l
- | Trazione posteriore a 1 velocità

Cod. art. 113 795



EASY



INFO PREZZI

Easy 5.10 SP-S

- | Larghezza di taglio 51 cm
- | Ideale per prati fino a 1.800 m²
- | Cesto di raccolta da 60 l
- | Trazione posteriore a 1 velocità
- | Scarico laterale

4INONEfunction

Cod. art. 113 796



EASY



4INONE
function

- | Taglio
- | Raccolta
- | Mulching
- | Scarico laterale



ULTERIORI VANTAGGI

- | Ottimi risultati di taglio e raccolta grazie alla forma aerodinamica della scocca
- | Maniglia frontale per un comodo trasporto*
- | Scocca in acciaio di alta qualità
- | Trazione*
- | Motore OHV con primer per un facile avviamento
- | Regolazione centralizzata dell'altezza di taglio

*Non presente su tutti i tosaerba



TOSAERBA A BENZINA



CUNEO MULCHING

46 cm*

Per cod. art. 113 795

Cod. art. 114 013

N. EAN 400 371 806 3585

TOSAERBA A BENZINA	Easy 4.20 P-S	Easy 4.60 SP-S	Easy 5.10 SP-S
Categoria	EASY	EASY	EASY
Larghezza di taglio	42 cm	46 cm	51 cm
Per superfici fino a	800 m ²	1.400 m ²	1.800 m ²
Funzioni	2INONE function	2INONE function	4INONE function
Altezza taglio / Regolazione altezza taglio	30-75 mm / centralizzata, 7 posizioni	30-75 mm / centralizzata, 7 posizioni	30-75 mm / centralizzata, 7 posizioni
Potenza	AL-KO Tech 140 140 cc / 2,0 kW / 2.900 giri/min.	AL-KO Tech 140 140 cc / 2,0 kW / 2.900 giri/min.	AL-KO Tech 160 160 cc / 2,3 kW / 2.900 giri/min.
Trazione	-	1 marcia	1 marcia
Ø Ruote ant./post.	175 / 200 mm	200 / 250 mm, ruote di trazione con cuscinetti	200 / 250 mm, ruote di trazione con cuscinetti
Scocca	acciaio	acciaio	acciaio
Capacità cesto di raccolta	50 l	60 l	60 l
Peso ca.	23,1 kg	28,1 kg	31,8 kg
Funzione mulching	-	*optional	✓
Scarico laterale	-	-	✓
Cod. art. / N. EAN	113 794 / 400 371 806 0843	113 795 / 400 371 806 0850	113 796 / 400 371 806 0867

LAMA RICAMBIO

Cod. art. / N. EAN	113 987 / 400 371 806 3400	113 988 / 400 371 806 0782	113 989 / 400 371 806 3417
-------------------------------	-------------------------------	-------------------------------	-------------------------------

► Il QR-Code per il listino prezzi completo è disponibile a **pagina 3**

TOSAERBA A BENZINA

COMFORT

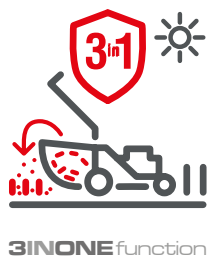

- ✓ Lungo i bordi
- ✓ Raccolta
- ✓ Mulching

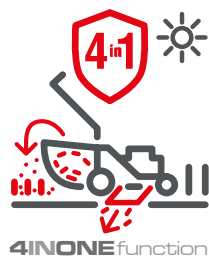

- ✓ Lungo i bordi
- ✓ Raccolta
- ✓ Mulching
- ✓ Scarico laterale

ULTERIORI VANTAGGI

- | Maniglia frontale per un comodo trasporto
- | Manico ergonomico con impugnatura morbida
- | Regolazione centralizzata dell'altezza di taglio
- | Tecnologia Max-Airflow*
- | Confortevole semovenza*

*Non presente su tutti i tosaerba



TECNOLOGIA INSTART / E-START

Nei motori Briggs & Stratton InStart e AL-KO E-Start una maneggevole batteria al litio fornisce l'energia necessaria per l'avviamento. Per ulteriori informazioni su questa tecnologia, consultare pagina 69 (non presente su tutti i modelli di tosaerba).





INFO PREZZI

Comfort 42.1 P-A

- | Larghezza di taglio 42 cm
- | Ideale per prati fino a 800 m²
- | Cesto di raccolta da 65 l
- | Motore AL-KO Pro 125 QSS
- | Tecnologia Quick Start System
- | **3INONE** function

Cod. art. 119 998

NEW



COMFORT



INFO PREZZI

Comfort 42.1 SP-A

- | Larghezza di taglio 42 cm
- | Ideale per prati fino a 800 m²
- | Motore AL-KO Pro 125 QSS
- | Tecnologia Quick Start System
- | Trazione posteriore a 1 velocità
- | **3INONE** function

Cod. art. 119 993



COMFORT

READY START / QUICK-START-SYSTEM

Grazie al sistema Ready Start / Quick-Start-System, i motori Briggs & Stratton EXI e AL-KO Pro QSS possono essere avviati facilmente e rapidamente. Non serve premere alcun primer o posizionare la leva del gas su "choke"
(Non presente su tutti i modelli di tosaerba)



COMFORT



INFO PREZZI

Comfort 46.0 SP-A

- | Larghezza di taglio 46 cm
- | Ideale per prati fino a 1.400 m²
- | Motore AL-KO Pro 125 QSS
- | Tecnologia Quick Start System
- | Trazione posteriore a 1 velocità
- | **3INONE** function

Cod. art. 119 936



COMFORT



INFO PREZZI

Comfort 46.0 SP-A Plus

- | Larghezza di taglio 46 cm
- | Ideale per prati fino a 1.400 m²
- | Motore AL-KO Pro 145 QSS
- | Tecnologia Quick Start System
- | Trazione posteriore a 1 velocità
- | **4INONE** function

Cod. art. 119 938



COMFORT



INFO PREZZI

Comfort 46.0 SP-B

- | Larghezza di taglio 46 cm
- | Ideale per prati fino a 1.400 m²
- | Motore Briggs & Stratton 500 E
- | Trazione posteriore a 1 velocità
- | **4INONE** function

Cod. art. 119 937



COMFORT

MAX AIRFLOW^{*}
technology

^{*} Su tutti i modelli con simbolo "MaxAirflow"





INFO PREZZI

Comfort 46.0 SPI-A

- | Larghezza di taglio 46 cm
- | Ideale per prati fino a 1.400 m²
- | Motore AL-KO Pro 170 E-Start QSS
- | Tecnologia E-Start
- | Trazione posteriore a 1 velocità
- | **3INONE**function

Cod. art. 119 940

COMFORT



INFO PREZZI

Comfort 46.0 SPI-B

- | Larghezza di taglio 46 cm
- | Ideale per prati fino a 1.400 m²
- | Motore Briggs & Stratton 475 iSi
- | Tecnologia InStart
- | Trazione posteriore a 1 velocità
- | **3INONE**function

Cod. art. 119 939

COMFORT



INFO PREZZI

Comfort 51.0 P-A

- | Larghezza di taglio 51 cm
- | Ideale per prati fino a 1.500 m²
- | Motore AL-KO Pro 145 QSS
- | Tecnologia Quick Start System
- | **4INONE**function

Cod. art. 119 941

COMFORT



INFO PREZZI

Comfort 51.0 SP-A

- | Larghezza di taglio 51 cm
- | Ideale per prati fino a 1.800 m²
- | Motore AL-KO Pro 145 QSS
- | Tecnologia Quick Start System
- | Trazione posteriore a 1 velocità
- | **4INONE**function

Cod. art. 119 944

COMFORT



COMFORT

MAXAIRFLOW
technology



INFO PREZZI

Comfort 51.0 SP-B

- | Larghezza di taglio 51 cm
- | Ideale per prati fino a 1.800 m²
- | Motore Briggs & Stratton 625 EXI
- | Tecnologia Ready Start
- | Trazione posteriore a 1 velocità
- | **3INONE** function

Cod. art. 119 942



COMFORT



INFO PREZZI

Comfort 51.0 SP-B Plus

- | Larghezza di taglio 51 cm
- | Ideale per prati fino a 1.800 m²
- | Motore Briggs & Stratton 625 EXI
- | Tecnologia Ready Start
- | Trazione posteriore a 1 velocità
- | **4INONE** function

Cod. art. 119 943



COMFORT

NEW

TOSAERBA A BENZINA	Comfort 42.1 P-A	Comfort 42.1 SP-A	Comfort 46.0 SP-A	Comfort 46.0 SP-A Plus	Comfort 46.0 SP-B
Categoria	COMFORT	COMFORT	COMFORT	COMFORT	COMFORT
Larghezza di taglio	42 cm	42 cm	46 cm	46 cm	46 cm
Per superfici fino a	800 m ²	800 m ²	1.400 m ²	1.400 m ²	1.400 m ²
Funzioni	3INONE function	3INONE function	3INONE function	4INONE function	4INONE function
Altezza taglio / Regolazione altezza taglio	25–75 mm / centralizzata, 7 posizioni	25–75 mm / centralizzata, 7 posizioni	30–80 mm / centralizzata, 7 posizioni	30–80 mm / centralizzata, 7 posizioni	30–80 mm / centralizzata, 7 posizioni
Potenza	AL-KO Pro 125 QSS 123 cc / 1,9 kW / 2.800 giri/min.	AL-KO Pro 125 QSS 123 cc / 1,9 kW / 2.800 giri/min.	AL-KO Pro 125 QSS 123 cc / 1,9 kW / 2.800 giri/min.	AL-KO Pro 145 QSS 139 cc / 2,1 kW / 2.800 giri/min.	Briggs & Stratton 500 E 140 cc / 2 kW / 2.900 giri/min.
Trazione	–	1 marcia	1 marcia	1 marcia	1 marcia
Ø Ruote ant./post.	180 / 205 mm, con cuscinetti	180 / 220 mm, con cuscinetti	200 / 280 mm, con cuscinetti	200 / 280 mm, con cuscinetti	200 / 280 mm, con cuscinetti
Scocca	acciaio	acciaio	acciaio	acciaio	acciaio
Capacità cesto di raccolta	65 l	65 l	60 l	60 l	60 l
Peso ca.	26,9 kg	27,5 kg	33,4 kg	34 kg	32,8 kg
Funzione mulching	✓	✓	✓	✓	✓
Scarico laterale	–	–	–	✓	✓
Cod. art. / N. EAN	119 998 / 400 371 835 6359	119 993 / 400 371 835 6298	119 936 / 400 371 835 5864	119 938 / 400 371 835 5888	119 937 / 400 371 835 5871

LAMA RICAMBIO

Cod. art. / N. EAN	113 138 / 400 371 804 8650	113 138 / 400 371 804 8650	113 057 / 400 371 804 7271	113 057 / 400 371 804 7271	113 057 / 400 371 804 7271
--------------------	-------------------------------	-------------------------------	-------------------------------	-------------------------------	-------------------------------



INDICATORE DI RIEMPIMENTO

La speciale forma aerodinamica del grande cesto di raccolta consente il riempimento completo in ogni sua parte. Inoltre è dotato di un indicatore di riempimento che mostra quando il cesto deve essere svuotato. L'aletta del cesto di raccolta integrata non permette l'accumulo di erba tagliata nel canale di espulsione (tranne Comfort 42.1 P-A e 42.1 SP-A).



MOW N' STOW®

La funzione "Mow N' Stow®" dei modelli Briggs & Stratton* permette di semplificare la pulizia e la manutenzione, ottenendo fino al 70% di ingombro in meno durante il rimessaggio (tranne Comfort 46.0 SP-B e 46.0 SPI-B).

*Modelli con motori B&S, riempimento ridotto del serbatoio, per evitare perdite di carburante attraverso lo sfianto del serbatoio.

Comfort 46.0 SPI-A	Comfort 46.0 SPI-B	Comfort 51.0 P-A	Comfort 51.0 SP-A	Comfort 51.0 SP-B	Comfort 51.0 SP-B Plus
COMFORT	COMFORT	COMFORT	COMFORT	COMFORT	COMFORT
46 cm	46 cm	51 cm	51 cm	51 cm	51 cm
1.400 m ²	1.400 m ²	1.500 m ²	1.800 m ²	1.800 m ²	1.800 m ²
3INONE function	3INONE function	4INONE function	4INONE function	3INONE function	4INONE function
30-80 mm / centralizzata, 7 posizioni	30-80 mm / centralizzata, 7 posizioni	30-80 mm / centralizzata, 7 posizioni	30-80 mm / centralizzata, 7 posizioni	30-80 mm / centralizzata, 7 posizioni	30-80 mm / centralizzata, 7 posizioni
AL-KO Pro 170 E-Start QSS 166 cc / 2,6 kW / 2.800 giri/min.	Briggs & Stratton 475 iSi Instart 140 cc / 2,2 kW / 2.900 giri/min.	AL-KO Pro 145 QSS 139 cc / 2,1 kW / 2.850 giri/min.	AL-KO Pro 145 QSS 139 cc / 2,1 kW / 2.850 giri/min.	Briggs & Stratton 625 EXI 150 cc / 2,3 kW / 2.900 giri/min.	Briggs & Stratton 625 EXI 150 cc / 2,3 kW / 2.900 giri/min.
1 marcia	1 marcia	-	1 marcia	1 marcia	1 marcia
200 / 280 mm, con cuscinetti	200 / 280 mm, con cuscinetti	200 / 280 mm, con cuscinetti	200 / 280 mm, con cuscinetti	200 / 280 mm, con cuscinetti	200 / 280 mm, con cuscinetti
acciaio	acciaio	acciaio	acciaio	acciaio	acciaio
60 l	60 l	60 l	60 l	60 l	60 l
37,2 kg	34,4 kg	33,2 kg	35,3 kg	34,1 kg	34,7 kg
✓	✓	✓	✓	✓	✓
-	-	✓	✓	-	✓
119 940 / 400 371 835 5901	119 939 / 400 371 835 5895	119 941 / 400 371 835 5918	119 944 / 400 371 835 5949	119 942 / 400 371 835 5925	119 943 / 400 371 835 5932

113 057 / 400 371 804 7271	113 057 / 400 371 804 7271	113 058 / 400 371 804 7288	113 058 / 400 371 804 7288	113 058 / 400 371 804 7288	113 058 / 400 371 804 7288
----------------------------	----------------------------	----------------------------	----------------------------	----------------------------	----------------------------

TOSAERBA

ROBUSTI E COMPATTI
TOSAERBA PREMIUM



Perfetta
sensazione
a piedi nudi



Multifunzionalità
4 in 1



Massimo comfort
di lavoro





Il taglio perfetto

Grazie alla pratica regolazione dell'altezza centralizzata, è possibile regolare rapidamente l'altezza di taglio. Per una tosatura perfetta!

Ecologica cura del prato

La funzione mulching permette di sminuzzare finemente l'erba e ridistribuirli sul terreno come fertilizzante naturale, una perfetta cura ecologica del prato. Inoltre è un valido aiuto contro l'essiccamento estivo.



Estremamente maneggevole

Leve di comando ergonomiche e confortevole cockpit con morbida impugnatura.

Motori innovativi

Consentono di ridurre il consumo di olio preservando una corretta lubrificazione.



4INONE function

Multifunzionalità

Massima flessibilità per un prato perfetto: taglio, raccolta, mulching e scarico laterale.



Rapido PIT STOP!

Grazie alla funzione "upstanding" il tosaerba può essere posizionato verticalmente per semplificare le operazioni di manutenzione. Allo stesso tempo questo facilita lo stoccaggio per la salvaguardia dello spazio.

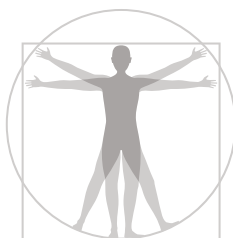
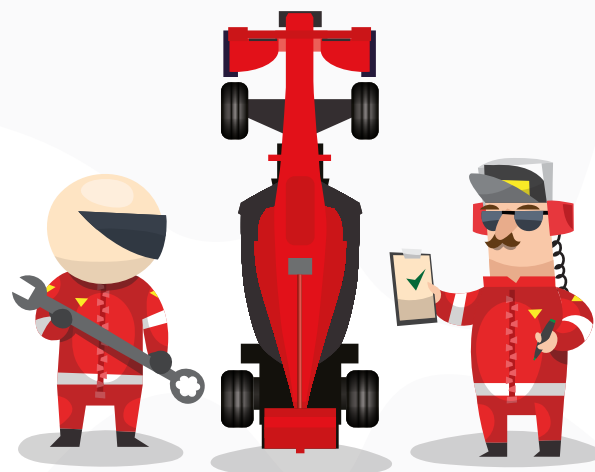

Libera scelta

Che sia AL-KO, Briggs & Stratton oppure Honda, ti offriamo motori di qualità adatti a qualsiasi esigenza.

Falciare a lungo con pause ridotte

MAX AIRFLOW technology

La MaxAirflow-Technology assicura che l'erba venga raccolta in modo ottimale nel cesto e che quest'ultimo venga riempito con maggiore efficacia (cesto completamente pieno ed erba pressata al suo interno). Questo permette di aumentare il tempo per il taglio e diminuire gli intervalli per lo svuotamento del cesto.



Struttura eccellente!

La perfetta funzionalità abbinata all'estrema durata e robustezza consentono di falciare comodamente fino a 1.800 m².

Velocità variabile

Con il variatore di velocità è possibile adattare la velocità di marcia alle proprie necessità.



Indicatore livello di riempimento del cesto integrato

Indica quando è necessario svuotare il cesto.



TOSAERBA A BENZINA

| PREMIUM



INFO PREZZI

Premium 470 SP-A

- | Larghezza di taglio 46 cm
- | Ideale per prati fino a 1.400 m²
- | Motore AL-KO Pro 170 QSS
- | Tecnologia Quick Start System
- | Trazione posteriore a 1 velocità
- | **4INONE**function

Cod. art. 119 946



PREMIUM



INFO PREZZI

Premium 470 SP-B

- | Larghezza di taglio 46 cm
- | Ideale per prati fino a 1.400 m²
- | Motore Briggs & Stratton 650 EXI
- | Tecnologia Ready Start
- | Trazione posteriore a 1 velocità
- | **4INONE**function

Cod. art. 119 966



PREMIUM



AL-KO Premium 470 VS-B



INFO PREZZI

Premium 470 VS-B

- | Larghezza di taglio 46 cm
- | Ideale per prati fino a 1.400 m²
- | Motore Briggs & Stratton 650 EXI
- | Tecnologia Ready Start
- | Semovenza VarioSpeed
- | Cockpit ergonomico
- | **4INONE**function

Cod. art. 119 947



PREMIUM



INFO PREZZI

Premium 470 SP-H

- | Larghezza di taglio 46 cm
- | Ideale per prati fino a 1.400 m²
- | Motore Honda GCVx 145
- | Trazione posteriore a 1 velocità
- | **4INONE**function

Cod. art. 119 968



PREMIUM

MAX AIRFLOW^{*}
technology

** Il prodotto ha ricevuto dei riconoscimenti ed è stato raccomandato da un istituto di prova e una rivista tedesca.

COCKPIT ERGONOMICO

Il cockpit Easy Drive con impugnatura soft (in base al modello) e leve ergonomiche agevola notevolmente il lavoro. Tagliare l'erba diventa ancora più semplice con la semovenza che, grazie al Vario Speed (non presente su tutti i modelli), può essere impostata alla velocità di avanzamento desiderata.



ULTERIORI VANTAGGI

- | Maniglia frontale per un comodo trasporto
- | Grande cesto di raccolta da 70 l
- | Motori estremamente potenti
- | Regolazione centralizzata dell'altezza di taglio
- | Facilità di utilizzo grazie al cockpit integrato nel manico*
- | Tecnologia MaxAirflow
- | **4INONE**function (taglio, raccolta, mulching, scarico laterale)

*Non presente su tutti i tosaerba

NEW



INFO PREZZI

Premium 521 SP-A

- | Larghezza di taglio 51 cm
- | Ideale per prati fino a 1.800 m²
- | Motore AL-KO Pro 170 QSS
- | Tecnologia Instart e Quick Start System
- | Trazione posteriore a 1 velocità
- | Cockpit ergonomico
- | **4INONE**function

Cod. art. 119 997



PREMIUM



INFO PREZZI

Premium 520 SP-B

- | Larghezza di taglio 51 cm
- | Ideale per prati fino a 1.800 m²
- | Motore Briggs & Stratton 650 EXI
- | Tecnologia Ready Start
- | Trazione posteriore a 1 velocità
- | **4INONE**function

Cod. art. 119 967



PREMIUM



INFO PREZZI

Premium 520 VS-B

- | Larghezza di taglio 51 cm
- | Ideale per prati fino a 1.800 m²
- | Motore Briggs & Stratton 675 EXI
- | Tecnologia Ready Start
- | Semovenza VarioSpeed
- | Cockpit ergonomico
- | **4INONE**function

Cod. art. 119 949



PREMIUM

* Su tutti i modelli con simbolo "MaxAirflow"



Premium 520 SP-H

- | Larghezza di taglio 51 cm
- | Ideale per prati fino a 1.800 m²
- | Honda GCVx 170
- | Trazione posteriore a 1 velocità
- | **4iNONE**function

Cod. art. 119 969



PREMIUM



Premium 521 VS-H

- | Larghezza di taglio 51 cm
- | Ideale per prati fino a 1.800 m²
- | Honda GCVx 170
- | Semovenza VarioSpeed
- | Cockpit ergonomico
- | **4iNONE**function

Cod. art. 119 994



PREMIUM

MAX **AIRFLOW** ^{*}
technology

* Su tutti i modelli con
simbolo "MaxAirflow"

ACCESSORI PER TUTTI I TOSAERBA A BENZINA



OLIO PER TOSAERBA A 4 TEMPI SAE 30 0,6 l

Cod. art. N.D.
Non disponibile in Italia

OLIO PER TOSAERBA A 4 TEMPI 10W40 1 l

Olio ad alte prestazioni semisintetico
Cod. art. N.D.
Non disponibile in Italia

TOSAERBA A BENZINA	Premium 470 SP-A	Premium 470 SP-B	Premium 470 VS-B	Premium 470 SP-H
Categoria	PREMIUM	PREMIUM	PREMIUM	PREMIUM
Larghezza di taglio	46 cm	46 cm	46 cm	46 cm
Per superfici fino a	1.400 m ²	1.400 m ²	1.400 m ²	1.400 m ²
Funzioni	4iNONE function	4iNONE function	4iNONE function	4iNONE function
Altezza taglio / Regolazione altezza taglio	30-80 mm / centralizzata, 7 posizioni	30-80 mm / centralizzata, 7 posizioni	30-80 mm / centralizzata, 7 posizioni	30-80 mm / centralizzata, 7 posizioni
Potenza	AL-KO Pro 170 QSS 166 cc / 2,6 kW / 2.800 giri/min.	Briggs & Stratton 650 EXI 163 cc / 2,4 kW / 2.800 giri/min.	Briggs & Stratton 650 EXI 163 cc / 2,4 kW / 2.800 giri/min.	Honda GCVx 145 145 cc / 2,7 kW / 2.900 giri/min.
Trazione	1 velocità	1 velocità	Vario Speed	1 velocità
Ø Ruote ant./post.	200 / 280 mm, con cuscinetti	200 / 280 mm, con cuscinetti	200 / 280 mm, con cuscinetti	200 / 280 mm, con cuscinetti
Scocca	acciaio	acciaio	acciaio	acciaio
Capacità cesto di raccolta	70 l	70 l	70 l	70 l
Peso ca.	34,4 kg	34,6 kg	34,6 kg	35,2 kg
Funzione mulching	✓	✓	✓	✓
Scarico laterale	✓	✓	✓	✓
Cod. art. / N. EAN	119 946 / 400 371 835 5963	119 966 / 400 371 835 6113	119 947 / 400 371 835 5970	119 968 / 400 371 835 6137

LAMA RICAMBIO

Cod. art. / N. EAN	113 057 / 400 371 804 7271	113 057 / 400 371 804 7271	113 057 / 400 371 804 7271	113 057 / 400 371 804 7271
-------------------------------	-------------------------------	-------------------------------	-------------------------------	-------------------------------



INFO PREZZI

Premium 520 VSI-B

- | Larghezza di taglio 51 cm
- | Ideale per prati fino a 1.800 m²
- | Motore Briggs & Stratton iS
- | Tecnologia InStart
- | Semovenza VarioSpeed
- | Cockpit ergonomico
- | **4INONE** function

Cod. art. 119 948



PREMIUM

4INONE

function

- | Taglio
- | Raccolta
- | Mulching
- | Scarico laterale



TOSAERBA A BENZINA



SET MANUTENZIONE OLIO MOTORE

Composto da 3 pezzi con pompa di aspirazione, contenitore e tramoggia
Cod. art. 113 807
EAN-Nr. 400 371 806 1413



STARTER SET

1 tanica di benzina da 5 l,
1 set manutenzione olio motore, 2 pz. olio per tosaerba SAE 30
Cod. art. N.D.
Non disponibile in Italia

NEW

Premium 521 SP-A	Premium 520 SP-B	Premium 520 VS-B	Premium 520 SP-H	Premium 521 VS-H	Premium 520 VSI-B
PREMIUM	PREMIUM	PREMIUM	PREMIUM	PREMIUM	PREMIUM
51 cm	51 cm	51 cm	51 cm	51 cm	51 cm
1.800 m ²	1.800 m ²	1.800 m ²	1.800 m ²	1.800 m ²	1.800 m ²
4INONE function	4INONE function	4INONE function	4INONE function	4INONE function	4INONE function
30-80 mm / centralizzata, 7 posizioni	30-80 mm / centralizzata, 7 posizioni	30-80 mm / centralizzata, 7 posizioni	30-80 mm / centralizzata, 7 posizioni	30-80 mm / centralizzata, 7 posizioni	30-80 mm / centralizzata, 7 posizioni
AL-KO Pro 170 QSS 166 cc / 2,6 kW / 2.800 giri/min.	Briggs & Stratton 650 EXI 163 cc / 2,4 kW / 2.800 giri/min.	Briggs & Stratton 675 EXI 163 cc / 2,6 kW / 2.800 giri/min.	Honda GCVx 170 167 cc / 3,2 kW / 2.900 giri/min.	Honda GCVx 170 167 cc / 3,2 kW / 2.900 giri/min.	Briggs & Stratton 675 iS Instart 163 cc / 2,6 kW / 2.800 giri/min.
1 velocità	1 velocità	Vario Speed	1 velocità	Vario Speed	Vario Speed
200 / 280 mm, con cuscinetti	200 / 280 mm, con cuscinetti	200 / 280 mm, con cuscinetti	200 / 280 mm, con cuscinetti	200 / 280 mm, con cuscinetti	200 / 280 mm, con cuscinetti
acciaio	acciaio	acciaio	acciaio	acciaio	acciaio
70 l	70 l	70 l	70 l	70 l	70 l
34,9 kg	34,9 kg	34,9 kg	36,5 kg	36,2 kg	38,2 kg
✓	✓	✓	✓	✓	✓
✓	✓	✓	✓	✓	✓
119 997 / 400 371 835 6342	119 967 / 400 371 835 6120	119 949 / 400 371 835 5994	119 969 / 400 371 835 6144	119 994 / 400 371 835 6304	119 948 / 400 371 835 5987

113 058 / 400 371 804 7288	113 058 / 400 371 804 7288	113 058 / 400 371 804 7288	113 058 / 400 371 804 7288	113 058 / 400 371 804 7288	113 058 / 400 371 804 7288
----------------------------	----------------------------	----------------------------	----------------------------	----------------------------	----------------------------

VANTAGGI

- | Lame di taglio "no contact" per una maggiore durata dei taglienti
- | Scocca leggera e robusta
- | Cilindro di taglio con cuscinetti e lame affilate ad alta precisione
- | Estremamente maneggevole
- | Nuova e facile regolazione dell'altezza di taglio
- | Controlama registrabile

TOSAERBA ELICOIDALI



ESTREMAMENTE MANEGGEVOLE

La speciale struttura dei tosaerba elicoidali AL-KO garantisce all'utilizzatore un'ottima manovrabilità e stabilità.



ECCELLENTE TAGLIO E RACCOLTA

Il cilindro a 5 lame in acciaio speciale temprato di alta qualità assicura un taglio perfetto ed un riempimento uniforme del cesto.



FACILE DA RIPORRE

Con la chiusura rapida integrata del manico, il tosaerba può essere ripiegato facilmente e riposto in poco spazio (eccetto Razor Cut 28.1 HM Easy)



INFO PREZZI

Razor Cut 28.1 HM Easy

- | Larghezza di taglio 28 cm
- | Per superfici fino a 150 m²
- | Leggero e maneggevole, solo 6,8 kg
- | Ruote XL per un elevato comfort di guida

Cod. art. 113 864

EASY



INFO PREZZI

Razor Cut 38.1 HM Comfort

- | Larghezza di taglio 38 cm
- | Per superfici fino a 250 m²
- | Leggero e maneggevole, solo 7,7 kg
- | Ruote XL per un elevato comfort di guida

Cod. art. 113 865

COMFORT



INFO PREZZI

Razor Cut 38.1 HM Premium

- | Larghezza di taglio 38 cm
- | Per superfici fino a 250 m²
- | Ruote XXL con rivestimento in gomma per una facile spinta
- | Comoda regolazione dell'altezza di taglio in continuo
- | Manico pieghevole salvaspazio

Cod. art. 113 866

PREMIUM



ELEGANTE E FUNZIONALE

Struttura leggera e robusta con un design elegante e ruote XL. Il paraurti in gomma protegge la scocca da graffi e colpi accidentali.



TAGLIO NETTO

Se il prato viene tagliato con un tosaerba elicoidale, il taglio dei fili d'erba risulta netto, preciso e pulito come quello delle forbici. Ruolo fondamentale è la nuova tecnologia "no contact": le lame non entrano in contatto tra loro e questo assicura una maggiore durata dei taglienti, nessuna manutenzione delle lame e massima cura dell'erba.

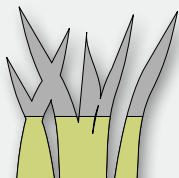

TOSAERBA ELICOIDALE	Razor Cut 28.1 HM Easy	Razor Cut 38.1 HM Comfort	Razor Cut 38.1 HM Premium
Categoria	EASY	COMFORT	PREMIUM
Larghezza di taglio	28 cm	38 cm	38 cm
Per superfici fino a	150 m ²	250 m ²	250 m ²
Altezza taglio / Regolazione altezza taglio	14-35 mm / 4 posizioni	14-35 mm / 4 posizioni	14-45 mm / variabile
Cilindro di taglio	Ø 128 mm / 5 lame in acciaio	Ø 128 mm / 5 lame in acciaio	Ø 128 mm / 5 lame in acciaio
Tecnologia di taglio	Cilindro elicoidale, senza contatto	Cilindro elicoidale, senza contatto	Cilindro elicoidale, senza contatto
Diam. ruote	220 mm	220 mm	220 mm
Peso ca.	6,8 kg	7,7 kg	8,9 kg
Cod. art. / N. EAN	113 864 / 400 371 806 1819	113 865 / 400 371 806 1826	113 866 / 400 371 806 1833

CESTO DI RACCOLTA

Capacità cesto di raccolta	35 litri	50 litri	50 litri
Cod. art. / N. EAN	113 867 / 400 371 806 1840	113 868 / 400 371 806 1857	113 869 / 400 371 806 1864

TOSAERBA MULCHING

LA CURA ECOLOGICA DEL PRATO CON LA FERTILIZZAZIONE NATURALE





Mulching e scarico laterale
in un'unica soluzione



Fertilizzazione naturale del prato
e nessuno smaltimento dell'erba

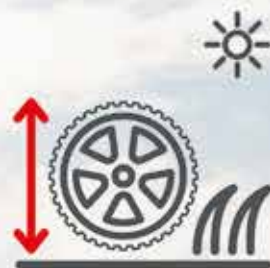

Ruote XL per una
eccellente manovrabilità



**Scarico
laterale**

TOSAERBA MULCHING

PER LA CURA ECOLOGICA DEL PRATO



IL PRINCIPIO DEL TAGLIO MULCHING

Nel taglio mulching i fili d'erba tagliati vengono sollevati all'interno della scocca, sminuzzati dalla lama speciale e ridistribuiti sul terreno come concime naturale. In questo modo non solo vengono restituite al prato le proprie sostanze nutritive ma si evita anche il disseccamento estivo.

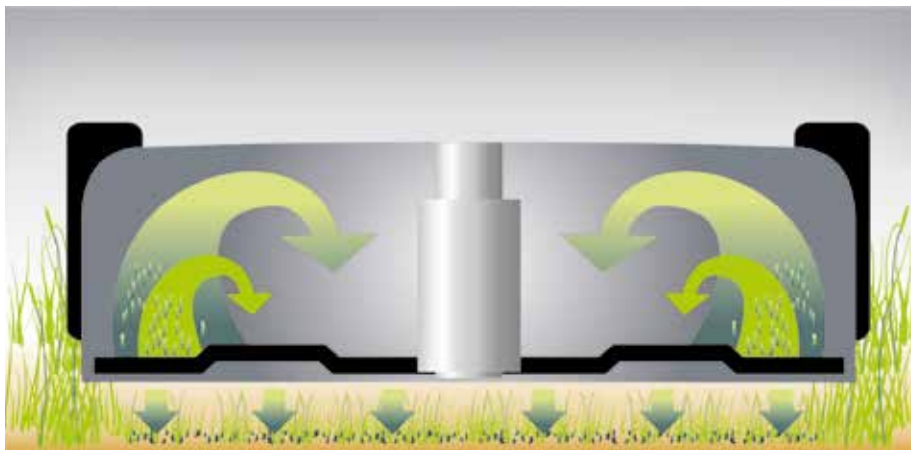

VANTAGGI

- | Ruote XL per un passaggio delicato sull'erba
- | Pratica regolazione dell'altezza di taglio
- | Manico di guida ergonomico
- | **2INONE** function (Mulching e Scarico Laterale)

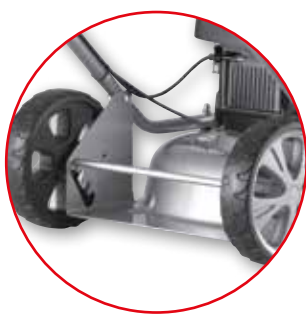

RAPIDA REGOLAZIONE DELL'ALTEZZA DI TAGLIO

L'altezza di taglio può essere regolata in modo pratico e veloce grazie allo spostamento dell'assale passante che garantisce un avanzamento stabile e lineare.



MULCHING E SCARICO LATERALE

All'occorrenza, ad esempio su prati con erba più alta come campi e frutteti, si passa velocemente senza problemi dalla funzione mulching allo scarico laterale.



TRAZIONE ANTERIORE

La particolarità di questo modello è data dalla trazione anteriore. Per invertire la direzione del tosaerba è sufficiente impennarlo mantenendo il motore acceso (modello SP-A).

PIÙ GRANDI SONO, MEGLIO È

Le ruote larghe proteggono l'erba e garantiscono un'ottima maneggevolezza. Inoltre, le ruote anteriori del modello SP-A assicurano una perfetta trazione ed un agevole avanzamento.



INFO PREZZI

468 P-A BIO Silver

- | Larghezza di taglio 46 cm
- | Per superfici fino a 1.100 m²
- | Motore AL-KO Pro 125 con Quick Start (QSS)
- | Robusta scocca in acciaio

Cod. art. 119 836



COMFORT



INFO PREZZI

468 SP-A BIO Silver

- | Larghezza di taglio 46 cm
- | Per superfici fino a 1.400 m²
- | Trazione anteriore per una migliore cura del manto erboso
- | Potente motore AL-KO Pro 145 Quick Start (QSS)
- | Robusta scocca in acciaio

Cod. art. 119 835



COMFORT

TOSAERBA MULCHING	468 P-A BIO Silver	468 SP-A BIO Silver
Categoria	COMFORT	COMFORT
Larghezza di taglio	46 cm	46 cm
Per superfici fino a	1.100 m ²	1.400 m ²
Funzioni	2INONE function	2INONE function
Altezza taglio / Regolazione altezza taglio	30-85 mm / assale ruota, 4 posizioni	30-85 mm / assale ruota, 4 posizioni
Potenza	AL-KO Pro 125 Quick Start (QSS) 123 cc / 1,9 kW / 2.850 giri/min.	AL-KO Pro 145 Quick Start (QSS) 139 cc / 2,1 kW / 2.850 giri/min.
Semovenza	-	1 marcia
Scocca	acciaio	acciaio
Ø Ruote ant./post.	205 / 205 mm	220 / 205 mm, con cuscinetti anteriori
Peso ca.	22,6 kg	26,9 kg
Cod. art. / N. EAN	119 836 / 400 371 835 5154	119 835 / 400 371 835 5147

LAME DI RICAMBIO

Cod. art. / N. EAN	119 224 / 400 371 834 8859	119 224 / 400 371 834 8859
-----------------------	-------------------------------	-------------------------------

SCARIFICATORI / ARIEGGIATORI

PER UN PRATO SANO E PERFETTO



Un solo trattamento all'anno per un prato perfetto



Pratico nell'uso, veloce e facile da riporre



Leggero e confortevole



INFO PREZZI

NEW

AL-KO 18V 
BOSCH HOME AND GARDEN COMPATIBLE

Arieggiatore AR 1835

- | Arieggiatore maneggevole, con asta divisibile
- | Rimuove feltro erboso e muschio
- | Per il dissodamento del terreno e la preparazione alla semina
- | Per rimuovere facilmente le erbe infestanti nell'orto

Disponibile anche come Kit

Cod. art. 113 921

COMFORT

Batterie e caricatori

► Pagina 16/17



NEW

Arieggiatore AR 1835

Categoria	COMFORT
Tipo di batteria	AL-KO 18 V*
Potenza	Ioni di litio 18 V (20 V max.) 2,5 Ah / 4,0 Ah / 5,0 Ah / 6,0 Ah
Larghezza di lavoro	2x 170 mm
Peso ca.	4,8 kg (senza batteria) 5,1 kg (con batteria)
Cod. art. / N. EAN	113 921 / 400 371 806 2458

KIT CON BATTERIA (2,5 Ah) E CARICATORE

Cod. art. / N. EAN	113 940 / 400 371 806 2588
--------------------	-------------------------------

***AL-KO 18V** 
BOSCH HOME AND GARDEN COMPATIBLE



PERCHÉ SCARIFICARE?

Oltre a un regolare taglio mulching, è sempre buona norma scarificare il prato in primavera e in autunno per consentirgli di tornare a respirare. A tal fine, le lame d'acciaio dello scarificatore penetrano superficialmente nel manto erboso rimuovendo a fondo i residui di

erba, di muschio e piante. Dopo la scarificazione, le superfici lavorate possono essere direttamente fertilizzate, riseminate e abbondantemente irrigate. Con una semplice sostituzione del rullo, puoi scarificare e arieggiare il tuo prato con un unico dispositivo.



INFO PREZZI

Elettrico 32.5 VE Basic Care Classic

- | Larghezza di lavoro 32 cm
- | Per superfici fino a 400 m²
- | Cesto di raccolta da 45 l in tela
- | Scocca leggera e compatta
- | **2INONE**function

Cod. art. 113 242



INFO PREZZI

Elettrico 38 E Combi Care Comfort

- | Larghezza di lavoro 38 cm
- | Per superfici fino a 800 m²
- | Cesto di raccolta da 55 l in tela
- | Manico regolabile in altezza su 2 posizioni
- | Scocca Easy Clean
- | Incluso rullo arieggiatore
- | **3INONE**function

Cod. art. 112 800



INFO PREZZI

Elettrico 36.8 Combi Care Comfort

- | Larghezza di lavoro 36 cm
- | Per superfici fino a 800 m²
- | Manico pieghevole e regolabile in altezza
- | Cambio rullo senza utensili
- | Rullo arieggiatore opzionale
- | **3INONE**function

Cod. art. 113 573



Cesto di raccolta opzionale



INFO PREZZI

Elettrico 36 E Combi Care Comfort

- | Larghezza di lavoro 36 cm
- | Per superfici fino a 800 m²
- | Cesto di raccolta da 55 l in tela
- | Potente motore da 1.500 W
- | Robusta maniglia per un comodo trasporto
- | Manico pieghevole e regolabile in altezza
- | Incluso rullo arieggiatore
- | **3INONE**function

Cod. art. 113 465



VANTAGGI

- | **2INONE** function:
scarificazione e raccolta
- | **3INONE** function:
scarificazione, arieggiatura e raccolta
- | Cambio del rullo facile e veloce



RULLO ARIEGGIATORE*

Con 40 molle in acciaio per
Cod. art. 113 573 e 113 574
Cod. art. 113 621
N. EAN 400 371 805 8604

SACCO DI RACCOLTA DA 50 l**

Per cod. art. 113 573 e 113 574
Cod. art. 113 622
N. EAN 400 371 805 8611



INFO PREZZI

AL-KO 36 V III ENERGY FLEX

Batteria SF 4036

- | Larghezza di lavoro 36 cm
- | Per superfici fino a 250 m²
- | Manico pieghevole e regolabile in altezza
- | Cambio rullo senza utensili
- | Rullo arieggiatore opzionale
- | **3INONE** function

Cod. art. 113 574

COMFORT



Batterie e caricatori
► Pagina 20/21

Cesto di raccolta opzionale



INFO PREZZI

A scoppio 38 P Combi Care Comfort

- | Larghezza di lavoro 38 cm
- | Per superfici fino a 1.200 m²
- | Cesto di raccolta da 55 l in tela
- | Manico regolabile in altezza su 2 posizioni
- | Scocca Easy Clean
- | Con rullo arieggiatore e cesto di raccolta
- | **3INONE** function

Cod. art. 112 799

COMFORT



	ELETTRICO				BATTERIA	BENZINA
	32.5 VE Basic Care Classic	38 E Combi Care Comfort	36.8 Combi Care Comfort	36 E Combi Care Comfort	SF 4036	38 P Combi Care Comfort
Categoria	EASY	COMFORT	COMFORT	COMFORT	COMFORT	COMFORT
Tipo di batteria	-	-	-	-	AL-KO 36 V ENERGY FLEX	-
Per superfici fino a	400 m ²	800 m ²	800 m ²	800 m ²	250 m ²	1.200 m ²
Potenza	1.000 W	1.300 W	1.400 W	1.500 W	Ioni di litio 36 V (40 V max.) 4,0 / 5,0 Ah (senza batteria e caricatore)	AL-KO 144 F 53 cc / 1,3 kW 6.100 giri/min.
Funzioni	2INONE function	3INONE function	3INONE function	3INONE function	3INONE function	3INONE function
Rullo scarificatore	12 lame in acciaio	14 lame in acciaio	12 lame in acciaio	20 lame in acciaio	12 lame in acciaio	14 lame in acciaio
Larghezza scarificazione	32 cm	38 cm	36 cm	36 cm	36 cm	38 cm
Rullo arieggiatore	-	24 molle in acciaio	*Accessorio	44 molle in acciaio	*Accessorio	24 molle in acciaio
Larghezza di lavoro arieggiatura	-	37 cm	36 cm *Accessorio	36 cm	36 cm *Accessorio	37 cm
Regolazione profondità	centralizzata, 5 posizioni	centralizzata, 5 posizioni	centralizzata, 5 posizioni	centralizzata, 5 posizioni	centralizzata, 5 posizioni	centralizzata, 5 posizioni
Scocca	Termoplastica	Termoplastica	Termoplastica	Termoplastica	Termoplastica	Termoplastica
Capacità cesto di raccolta	45 l	55 l	50 l **Opzionale	55 l	50 l **Opzionale	55 l
Peso ca.	12,6 kg	15,1 kg	12 kg	15,0 kg	11,7 kg	22 kg
Cod. art. / N. EAN	113 242 / 400 371 805 0967	112 800 / 400 371 804 2245	113 573 / 400 371 805 7768	113 465 / 400 371 805 6501	113 574 / 400 371 805 7775	112 799 / 400 371 804 2238

MOTOFALCIATRICI

OTTIMA MANEGGEVOLEZZA SU TERRENI ACCIDENTATI



Taglio perfetto anche quando l'erba è diventata troppo alta



Regolabile in altezza e con sistema antivibrante



Lame appositamente temperate per un'alta resistenza e una lunga durata



BM 875 III

Barra falciante	87 cm
Per superfici fino a	2.000 m ²
Potenza	B&S EXi-Series 625 150 cc / 2,3 kW / 3.200 giri/min.
Motore	1 marcia in avanti (ingranaggio elicoidale)
Dimensione pneumatici (pollici)	13 x 5.0-6
Carreggiata	45 cm
Dispositivo di sicurezza	✓
Peso ca.	52 kg
Cod. art. / N. EAN	113 617 / 400 371 805 8536



INFO PREZZI

Motofalciatrice BM 875 III

- | Ottimi risultati sia nei prati che in campi rurali
- | Adatta per un uso universale ed estremamente maneggevole
- | Nessun accumulo di erba grazie al deflettore mobile
- | Pattini regolabili in altezza con sistema infinitesimale
- | Barra temprata e protezioni laterali per una maggiore durata delle lame
- | Potente motore B&S

Cod. art. 113 617

COMFORT

TRATTORINI



FALCIARE AMPI PRATI CON RAPIDITÀ E SENZA SFORZI



Rende più facile la falciatura del prato per le esigenze più elevate



Falciatura perfetta su qualsiasi terreno



Multitalento per tutte le stagioni



TRATTORINI

MODELLI EASY



INFO PREZZI

NEW

Easy 15-93.2 HDS-A

- | Larghezza di taglio 93 cm
- | Per superfici fino a 4.500 m²
- | Potente motore AL-KO Pro 450
- | Passaggio alla funzione mulching senza attrezzi

Scarico laterale

Cod. art. 123 013



EASY



INFO PREZZI

NEW

Easy 15-93.2 HD-A

- | Larghezza di taglio 93 cm
- | Per superfici fino a 4.500 m²
- | Potente motore AL-KO Pro 450
- | Cesto di raccolta da 220 l
- | Comodo svuotamento del cesto

Cod. art. 123 014



EASY

NEW

NEW

	Easy 15-93.2 HDS-A	Easy 15-93.2 HD-A
Categoria	EASY	EASY
Larghezza di lavoro	93 cm (2 lame)	93 cm (2 lame)
Per superfici fino a	4.500 m ²	4.500 m ²
Frizione	elettromagnetica	elettromagnetica
Numero cilindri	1 cilindro	1 cilindro
Motore	Idrostatica a pedale (T2)	Idrostatica a pedale (T2)
Potenza	AL-KO Pro 450 452 cc / 8,5 kW / 2.900 giri/min.	AL-KO Pro 450 452 cc / 7,7 kW / 2.600 giri/min.
Ruote ant. / post. (pollici)	15 x 6,0 / 18 x 8,5	15 x 6,0 / 18 x 8,5
Capacità cesto di raccolta	–	220 l
Svuotamento cesto	–	leva telescopica
Paraurti	optional (Cod. art. 119 658)	optional (Cod. art. 119 658)
Funzione mulching	✓	optional (Cod. art. 118 885)
Scarico laterale	✓	–
Cod. art. / N. EAN	123 013 / 400 371 835 6533	123 014 / 400 371 835 6540





I VANTAGGI DI TUTTI I NOSTRI TRATTORINI

- | Ergonomia ottimale
- | Azionamento lame con cuscinetti a sfera
- | Telaio resistente alla torsione
- | Potente e affidabile
- | Ruote grandi e larghe per una guida ottimale
- | Frizione elettromagnetica



INFO PREZZI

TRATTORINI

MODELLI COMFORT

NEW

Comfort 18-111.2 HDS

Scarico laterale

- | Larghezza di taglio 110 cm
- | Per superfici fino a 6.000 m²
- | Potente motore B&S Powerbuilt
- | Trazione idrostatica
- | Efficace e veloce su grandi superfici
- | Pratica accensione e spegnimento del piatto di taglio grazie alla frizione elettromagnetica
- | Passaggio alla funzione mulching senza attrezzi

Cod. art. 123 015



COMFORT



INFO PREZZI

NEW

Comfort 18-103.2 HD

- | Larghezza di taglio 103 cm
- | Per superfici fino a 6.000 m²
- | Potente motore B&S Powerbuilt
- | Trazione idrostatica
- | Efficace e veloce su grandi superfici
- | Pratica accensione e spegnimento del piatto di taglio grazie alla frizione elettromagnetica
- | Cesto di raccolta da 220 l
- | Comodo svuotamento del cesto

Cod. art. 123 016



COMFORT

NEW

NEW

	Comfort 18-111.2 HDS	Comfort 18-103.2 HD
Categoria	COMFORT	COMFORT
Larghezza di lavoro	110 cm (2 lame)	103 cm (2 lame)
Per superfici fino a	6.000 m ²	6.000 m ²
Frizione	elettromagnetica	elettromagnetica
Numero cilindri	1 cilindro	1 cilindro
Motore	Idrostatica a pedale (T2)	Idrostatica a pedale (T2)
Potenza	B&S Powerbuilt 4175 500 cc / 9,5 kW / 2.700 giri/min.	B&S Powerbuilt 4175 500 cc / 8,5 kW / 2.450 giri/min.
Ruote anteriori / posteriori (pollici)	15 x 6,0 / 18 x 8,5	15 x 6,0 / 18 x 8,5
Capacità cesto di raccolta	-	220 l
Svuotamento cesto	-	leva telescopica
Paraurti	optional (Cod. art. 119 658)	optional (Cod. art. 119 658)
Funzione mulching	✓	optional (Cod. art. 119 656)
Scarico laterale	✓	-
Cod. art. / N. EAN	123 015 / 400 371 835 6557	123 016 / 400 371 835 6564

ACCESSORI PER TRATTORINI

**RIMORCHIO COMBI
TRAILER CT 400***

Cod. art. 113 870
N. EAN 400 371 806 1895

**SPARGITORE SP 60***

Cod. art. 113 874
N. EAN 400 371 806 1932

**RULLO DA GIARDINO
GW 100***

Cod. art. 130 539
N. EAN 576 972 033 0617

**DEFLETTORE**

Per trattorini con scarico
posteriore
Cod. art. 127 488
N. EAN 400 371 805 9281

KIT MULCHING Per trattorini
con scarico posteriore /
cod. art. 118 885
N. EAN 400 371 834 5643

GANCIO TRAINO

Cod. art. 119 831
N. EAN 400 371 835 5109

PARAURTI

Cod. art. 119 658
N. EAN 400 371 835 3464

**CATENE DA NEVE 18"
(COPPIA)**

Cod. art. 112 339
N. EAN 400 371 803 4257

SET FARI A LED

Cod. art. 119 832
N. EAN 400 371 835 5116

RAMPA DI CARICO

Dritta 2 m - 400 kg (coppia)
Cod. art. 113 861
N. EAN 400 371 806 1949

RAMPA DI CARICO

Inclinata 2 m - 400 kg (coppia)
Cod. art. 113 862
N. EAN 400 371 806 2038

**LAMA SPAZZANEVE INCL.
SUPPORTO LEVE DI SERVIZIO**

Cod. art. 119 600
N. EAN 400 371 835 2924

*Da utilizzare solo in combinazione con un gancio di traino idoneo

KIT CONVENIENZA

Composti da un accessorio
e da un gancio di traino

COMBI TRAILER SET

Cod. art. 113 877

SET SPARGITORE

Cod. art. 113 879

SET RULLO DA GIARDINO

Cod. art. 113 881





TRIMMER E DECESPUGLIATORI



PRONTI A TUTTO

Erba alta e sterpaglie, lavori di taglio lungo muri, steccati e altri ostacoli. Con la lama di metallo di alta qualità e la testina filo, i decespugliatori / trimmer elettrici sono perfettamente equipaggiati per tutti i campi d'impiego.



FLESSIBILI IN OGNI SITUAZIONE

Grazie alla testina del trimmer ruotabile di 180° gradi è possibile tagliare con precisione anche i bordi erbosi inclinati per una rasatura perfetta. L'asta telescopica in alluminio e l'impugnatura flessibile (a seconda del modello) garantiscono la corretta lunghezza e posizione di lavoro.



CONFORTEVOLE PER OGNI ESIGENZA

I nostri decespugliatori e trimmer a benzina sono disponibili con impugnatura "bicycle" o impugnatura "loop". Nella nostra gamma troverete sicuramente il modello più adatto alle vostre esigenze.

TRIMMER E DECESPUGLIATORI A BATTERIA

NEW



INFO PREZZI

AL-KO 18V 
BOSCH HOME AND GARDEN COMPATIBLE

Trimmer a Batteria GT 1825

Disponibile
anche come set

- | Batteria agli ioni di litio da 18 V
- | Con impugnatura aggiuntiva regolabile nell'angolazione
- | Asta telescopica
- | Con staffa di protezione per le piante e regolazione dell'inclinazione della testina del trimmer
- | Testina filo Batti e Vai
- | Bobina filo di ricambio inclusa

COMFORT



Cod. art. 113 924

Set completo con batteria (2,5 Ah) e caricatore
Cod. art. 113 963
N. EAN 400 371 806 2960



Batterie e caricatori
► Pagina 16/17

AL-KO 18V 
EASY FLEX

Set trimmer a batteria GT 2000

- | Batteria agli ioni di litio da 18 V e 2,5 Ah
- | Comoda testina filo automatica
- | Impugnatura regolabile in altezza

Cod. art. 113 701

Inclusi batteria e caricatore

EASY



INFO PREZZI



Batterie e caricatori
► Pagina 18/19



INFO PREZZI

AL-KO 18V 
EASY FLEX

Trimmer a Batteria GT 2025

Disponibile
anche come set

- | Batteria agli ioni di litio da 18 V
- | Testina filo Batti e Vai
- | Ideale per giardini di piccole e medie dimensioni
- | Con asta telescopica
- | Con regolazione dell'inclinazione della testina e staffa di protezione per le piante
- | Bobina filo di ricambio inclusa

EASY



Cod. art. 113 535

Set completo con batteria (2,5 Ah) e caricatore
Cod. art. 113 633
N. EAN 400 371 805 8840





INFO PREZZI

AL-KO 36 V III ENERGY FLEX

Trimmer a Batteria GT 4030

- Batteria agli ioni di litio da 36 V
- Asta telescopica in alluminio
- Massimo comfort con la cintura per batterie AL-KO Energy Flex BBA 40
- Bobina filo di ricambio inclusa

Cod. art. 113 608



COMFORT



Batterie e caricatori

► Pagina 20/21

* Testato con la cintura per batterie AL-KO Energy Flex BBA 40



Utilizzabile con la cintura per batterie AL-KO Energy Flex BBA 40

► Pagina 25

Categoria	BATTERIA NEW			
	GT 1825	GT 2000	GT 2025	GT 4030
	COMFORT	EASY	EASY	COMFORT
Tipo di batteria	AL-KO 18 V*	AL-KO 18 V EASY FLEX	AL-KO 18 V EASY FLEX	AL-KO 36 V ENERGY FLEX
Larghezza di taglio	25 cm	25 cm	25 cm	30 cm
Testina di taglio	Nylon	Nylon	Nylon	Nylon
Regolazione filo	Batti e Vai	Automatica	Batti e Vai	Batti e Vai
Attacco bobina di ricambio	-	✓	✓	✓
Potenza	Ioni di litio 18 V (20 V max.) 2,5 Ah / 4,0 Ah / 5,0 Ah / 6,0 Ah	Ioni di litio 18 V (20 V max.) 2,5 Ah / 5,0 Ah	Ioni di litio 18 V (20 V max.) 2,5 Ah / 5,0 Ah	Ioni di litio 36 V (40 V max.) 4,0 Ah / 5,0 Ah
Tempo di carica batteria fino a	2,5 Ah: 60 min. / 4,0 Ah: 95 min. / 5,0 Ah: 105 min. / 6,0 Ah: 130 min.	50 min.	2,5 Ah: 50 min. / 5,0 Ah: 100 min.	4,0 Ah: 90 min. / 5,0 Ah: 120 min.
Asta	Telescopica in alluminio	alluminio	Telescopica in alluminio	Telescopica in alluminio
Impugnatura con angolazione regolabile	✓	-	-	✓
Impugnatura regolabile in altezza	✓	✓	✓	✓
Testina di taglio orientabile	✓	-	✓	✓
Staffa di protezione per le piante	✓	✓	✓	✓
Peso ca.	2,1 kg (senza batteria) 2,4 kg (con batteria)	1,5 kg (senza batteria) 1,8 kg (con batteria)	2,1 kg (senza batteria) 2,4 kg (con batteria)	2,4 kg (senza batteria) 3,9 kg (con batteria)
Cod. art. / N. EAN	113 924 / 400 371 806 2489	Disponibile solo come set	113 535 / 400 371 805 7539	113 608 / 400 371 805 8437

SET COMPLETO DI BATTERIA (2,5 Ah) E CARICATORE

Cod. art. / N. EAN	113 963 / 400 371 806 2960	113 701 / 400 371 805 9786	113 633 / 400 371 805 8840
--------------------	-------------------------------	-------------------------------	-------------------------------

SET DA 2 PZ. BOBINA FILO DI RICAMBIO

Cod. art. / N. EAN	113 349 / 400 371 805 5627	113 725 / 400 371 806 0409	112 969 / 400 371 804 5758	113 349 / 400 371 805 5627
--------------------	-------------------------------	-------------------------------	-------------------------------	-------------------------------

TRIMMER E DECESPUGLIATORI ELETTRICI



INFO PREZZI

Trimmer elettrico GTE 350 Classic

- | Asta in alluminio con impugnatura telescopica per una facile regolazione dell'altezza di lavoro
- | Con staffa di protezione per le piante per garantire la distanza di sicurezza da pareti, muri e piante adiacenti

Cod. art. 112 928



EASY



INFO PREZZI

Trimmer elettrico GTE 450 Comfort

- | Potenza 450 W
- | Asta telescopica in alluminio
- | Con regolazione dell'inclinazione della testina e staffa di protezione per le piante
- | Bobina filo di ricambio inclusa

Cod. art. 112 929



COMFORT



INFO PREZZI

Trimmer elettrico GTE 550

- | Potenza 550 W
- | Asta telescopica in alluminio
- | Con regolazione dell'inclinazione della testina e staffa di protezione per le piante
- | Bobina filo di ricambio inclusa

Cod. art. 112 926



COMFORT





INFO PREZZI

Trimmer elettrico BC 1000 E

- | Eccellente bilanciamento per un lavoro preciso anche in luoghi inaccessibili
- | Inclusa tracolla regolabile per un lavoro senza fatica
- | Design moderno
- | Smontabile velocemente in due parti per agevolare il trasporto e lo stoccaggio
- | Pratica tracolla inclusa

Cod. art. 112 923



INFO PREZZI

Decesugliatore BC 1200 E

- | Estremamente robusto e costruito con particolari di alta qualità
- | Ideale per le zone che il vostro tosaerba non può raggiungere
- | Inclusa tracolla regolabile per un lavoro senza fatica
- | Smontabile velocemente in due parti per agevolare il trasporto e lo stoccaggio
- | Lama a 4 denti inclusa

Cod. art. 112 924



	TRIMMER ELETTRICO			DECES- PUGLIATORE	
	GTE 350 Classic	GTE 450 Comfort	GTE 550	BC 1000 E	BC 1200 E
Categoria	EASY	COMFORT	COMFORT	PREMIUM	PREMIUM
Larghezza di taglio	25 cm	30 cm	30 cm	35 cm	35 cm filo / 23 cm lama
Testina di taglio	2 fili di nylon	2 fili di nylon	2 fili di nylon	2 fili di nylon	2 fili di nylon
Regolazione filo	Batti e Vai	Batti e Vai	Batti e Vai	Batti e Vai	Batti e Vai
Attacco bobina di ricambio	-	✓	✓	-	-
Potenza	350 W	450 W	550 W	1.000 W	1.200 W
Asta	Telescopica in alluminio	Telescopica in alluminio	Telescopica in alluminio	alluminio / smontabile	alluminio / smontabile
Impugnatura con angolazione regolabile	-	-	-	-	-
Impugnatura regolabile in altezza	✓	✓	✓	✓	✓
Testina di taglio orientabile	-	✓	✓	-	-
Tracolla	-	-	-	✓	✓
Staffa di protezione per le piante	✓	✓	✓	-	-
Peso ca.	2,3 kg	2,9 kg	3,0 kg	3,9 kg	4,1 kg
Cod. art. / N. EAN	112 928 / 400 371 804 4928	112 929 / 400 371 804 4935	112 926 / 400 371 804 4904	112 923 / 400 371 804 4881	112 924 / 400 371 804 4898

TESTINA DI RICAMBIO

Cod. art. / N. EAN	112 966 / 400 371 804 5727	112 966 / 400 371 804 5727	112 966 / 400 371 804 5727	112 973 / 400 371 804 5901	114 012 / 400 371 806 3516
---------------------------	-------------------------------	-------------------------------	-------------------------------	-------------------------------	-------------------------------

LAME DI RICAMBIO

Cod. art. / N. EAN	-	-	-	-	112 974 / 400 371 804 5918
---------------------------	---	---	---	---	-------------------------------

DECESPUGLIATORI A BENZINA



VANTAGGI

- | Decespugliatori con asta diritta o curva
- | Con impugnatura doppia (bicycle) o singola ad anello (loop)

DECESPUGLIATORI



INFO PREZZI

Decespugliatore BC 223 L-S

- | Leggero e maneggevole con asta smontabile per un comodo trasporto
- | Impugnatura ad anello (loop)

Cod. art. 113 691



INFO PREZZI

Decespugliatore BC 223 B

- | Leggero e maneggevole con asta diritta e impugnatura doppia "bicycle" regolabile per una guida precisa.
- | Lama a 3 denti inclusa

Cod. art. 113 692



INFO PREZZI

Decespugliatore BC 330 L

- | Decespugliatore ideale per la cura e la manutenzione del giardino
- | Pratica impugnatura singola "loop"
- | Cilindrata 33 cm³ e 0,9 kW
- | Lama a 3 denti inclusa
- | Testina di taglio Batti e Vai

Cod. art. 113 757



INFO PREZZI

Decespugliatore BC 330 B

- | Decespugliatore ideale per la cura e la manutenzione del giardino
- | Impugnatura ergonomica "bicycle"
- | Cilindrata 33 cm³ e 0,9 kW
- | Inclusa lama a 3 denti
- | Testina di taglio Batti e Vai

Cod. art. 113 758



**INFO PREZZI**

Decespugliatore BC 400 L

- | Leggero e maneggevole per lavori di falciatura medio-pesanti
- | Impugnatura ad anello (loop)
- | Cilindrata 40 cm³ e 1,25 kW
- | Lama a 3 denti inclusa
- | Inclusa tracolla con protezione per l'anca
- | Testina di taglio Batti e Vai

Cod. art. 113 759

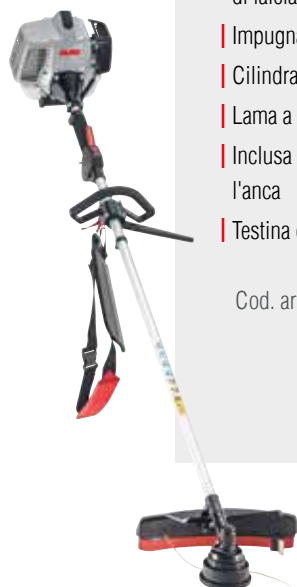
**COMFORT****INFO PREZZI**

Decespugliatore BC 400 B

- | Leggero e maneggevole per lavori di falciatura medio-pesanti
- | Impugnatura ergonomica "bicycle"
- | Cilindrata 40 cm³ e 1,25 kW
- | Lama a 3 denti inclusa
- | Inclusa imbragatura doppia imbottita con protezione per l'anca
- | Testina di taglio Batti e Vai

Cod. art. 113 784

**COMFORT**

	A SCOPPIO			
	BC 223 L-S	BC 223 B	BC 330 L	BC 330 B
Categoria	EASY	EASY	EASY	EASY
Larghezza di taglio	41 cm	41 cm filo / 25 cm lama	41 cm filo / 25 cm lama	41 cm filo / 25 cm lama
Testina di taglio	2 fili di nylon	2 fili di nylon	2 fili di nylon	2 fili di nylon
Regolazione filo	Batti e Vai	Batti e Vai	Batti e Vai	Batti e Vai
Potenza	2 tempi, 22,5 cc / 0,7 kW / 1 CV	2 tempi, 22,5 cc / 0,7 kW / 1 CV	2 tempi, 32,6 cc / 0,9 kW / 1,2 CV	2 tempi, 32,6 cc / 0,9 kW / 1,2 CV
Asta	alluminio / smontabile	alluminio	alluminio	alluminio
Impugnatura aggiuntiva	✓ Impugnatura singola ad anello	✓ Impugnatura doppia	✓ Impugnatura singola ad anello	✓ Impugnatura doppia
Impugnatura regolabile in altezza	✓	✓	✓	✓
Tracolla	-	✓	✓	✓ incl. imbragatura doppia
Peso ca.	5,0 kg	5,9 kg	6,8 kg	7,3 kg
Cod. art. / N. EAN	113 691 / 400 371 805 9526	113 692 / 400 371 805 9533	113 757 / 400 371 806 0652	113 758 / 400 371 806 0669

TESTINA DI RICAMBIO FAST & EASY (vedere informazioni a pagina 105)

Cod. art. / N. EAN	-	-	113 806 / 400 371 806 1000	113 806 / 400 371 806 1000
---------------------------	---	---	----------------------------	----------------------------

TESTINA DI RICAMBIO BATTI E VAI

Cod. art. / N. EAN	112 880 / 400 371 804 3860	112 406 / 400 371 803 5254	112 406 / 400 371 803 5254	112 406 / 400 371 803 5254
---------------------------	----------------------------	----------------------------	----------------------------	----------------------------

LAMA DI RICAMBIO

Cod. art. / N. EAN	-	112 405 / 400 371 803 5247	112 405 / 400 371 803 5247	112 405 / 400 371 803 5247
---------------------------	---	----------------------------	----------------------------	----------------------------



VANTAGGI

- | Decespugliatori e trimmer potenti e leggeri
- | Disponibili in diverse varianti di allestimento



INFO PREZZI

Decespugliatore BC 500 B

- | Ideale per lavori pesanti nella cura e la manutenzione del giardino e del sottobosco
- | Bretella di sostegno singola imbottita
- | Comando aria automatico per un avviamento veloce e facilitato
- | Testina di taglio Fast & Easy

Cod. art. 113 785

PREMIUM



BC 400 L	BC 400 B	BC 500 B
COMFORT	COMFORT	PREMIUM
41 cm filo / 25 cm lama	41 cm filo / 25 cm lama	41 cm filo / 25 cm lama
2 fili di nylon	2 fili di nylon	2 fili di nylon
Batti e Vai	Batti e Vai	Batti e Vai
2 tempi, 39,8 cc / 1,25 kW / 1,7 CV	2 tempi, 39,8 cc / 1,25 kW / 1,7 CV	2 tempi, 50,8 cc / 1,9 kW / 2,6 CV
alluminio	alluminio	alluminio
✓ Impugnatura singola ad anello	✓ Impugnatura doppia	✓ Impugnatura doppia
✓	✓	✓
✓	✓ incl. imbragatura doppia	✓ incl. imbragatura doppia
7,2 kg	7,6 kg	7,7 kg
113 759 / 400 371 806 0676	113 784 / 400 371 806 0683	113 785 / 400 371 806 0690

113 806 / 400 371 806 1000	113 806 / 400 371 806 1000	113 806 / 400 371 806 1000
-------------------------------	-------------------------------	-------------------------------

112 406 / 400 371 803 5254	112 406 / 400 371 803 5254	112 406 / 400 371 803 5254
-------------------------------	-------------------------------	-------------------------------

112 405 / 400 371 803 5247	112 405 / 400 371 803 5247	112 405 / 400 371 803 5247
-------------------------------	-------------------------------	-------------------------------

OLIO DUE TEMPI (1 l)
 Con additivo per benzina verde, ideale per motori con elevata potenza, protegge dall'usura e dalla corrosione e riduce la formazione di depositi.
 Cod. art. N.D.
 Non disponibile in Italia

TESTINA DECESPUGLIATORE FAST & EASY
 Semplice inserimento e avvolgimento del filo di taglio senza aprire la testina del decespugliatore.
 Per BC 330 L, BC 330 B, BC 400 L, BC 400 B, BC 500 B, Multitool BC 260 MT (**pagina 110**)
 Cod. art. 113 806
 N. EAN 400 371 806 1000



MULTITOOL

UNA SOLA MACCHINA PER MOLTEPLICI IMPIEGHI



Sfalcio, potatura e taglio con una sola macchina



Silenzioso, pulito e senza cavi fastidiosi



Un talento tuttfare leggero come una piuma



MULTITOOL

| BATTERIA



INFO PREZZI

AL-KO 36 V 
ENERGY FLEX

Multitool MT 40

- | Ioni di litio 36 V (40 V max.) 4,0 Ah / 5,0 Ah
- | Peso: 1 kg senza batteria e 2,4 kg con batteria
- | Combinabile con cintura per batterie BBA 40

Cod. art. 113 611
N. EAN 400 371 805 8468



AL-KO Multitool MT 40



Batterie e
caricatori
► Pagina 20/21

**Accessorio
trimmer
GTA 4030**

- | Accessorio trimmer
con impugnatura
supplementare

Cod. art. 113 614



**Accessorio per
decespugliatori
e trimmer
BCA 4030**

- | Con impugnatura supplementare,
lama e bobina filo

Cod. art. 113 615



**Potatore
CSA 4020**

- | Con asta di prolunga da 70 cm
e tracolla

Cod. art. 113 612



**Tagliasiepi ad
asta HTA 4045**

- | Con asta di prolunga da
70 cm e tracolla

Cod. art. 113 613



* Il prodotto ha ricevuto numerosi riconoscimenti ed è stato raccomandato da un istituto di prova e una rivista tedesca.

Utilizzabile con la cintura
per batteria AL-KO Energy
Flex e l'adattatore BBA 40
▶ Pagina 25



ACCESSORI MT 40	GTA 4030	BCA 4030
Larghezza di taglio	30 cm	30 cm filo 23 cm lama
Testina di taglio	Nylon	Nylon
Regolazione filo	Batti e Vai	Batti e Vai
Tempo di carica batteria fino a	4,0 Ah: 90 min. 5,0 Ah: 120 min.	4,0 Ah: 90 min. 5,0 Ah: 120 min.
Dotazione batteria / caricatore	- / -	- / -
Impugnatura aggiuntiva regolabile	✓	✓
Staffa di protezione per le piante orientabile	✓	✓
Peso ca.	1,8 kg (senza batteria)	1,8 kg (senza batteria)
Cod. art. / N. EAN	113 614 / 400 371 805 8499	113 615 / 400 371 805 8505

ACCESSORI MT 40	CSA 4020	HTA 4045
Lunghezza di taglio	200 mm	450 mm
Profilo dei denti	100 mm	20 mm
Altezza di lavoro	fino a 4 m	fino a 3,5 m
Tempo di carica batteria fino a	4,0 Ah: 90 min. 5,0 Ah: 120 min.	4,0 Ah: 90 min. 5,0 Ah: 120 min.
Dotazione batteria / caricatore	- / -	- / -
Velocità	4,2 m/s	1.300 giri/min.
Principio di taglio	Catena	lama di sicurezza controrotante
Peso ca.	2,2 kg (senza batteria)	2,3 kg (senza batteria)
Cod. art. / N. EAN	113 612 / 400 371 805 8475	113 613 / 400 371 805 8482

MULTITOOL

| A SCOPPIO



INFO PREZZI

Multitool a scoppio Set completo BC 260 MT

- | Multitool completo di decespugliatore (lama e testina), potatore, tagliasiepi e asta prolunga 80 cm
- | Ottime performance ed estrema versatilità per la cura completa del giardino
- | Asta smontabile per un facile trasporto e uno stoccaggio poco ingombrante
- | Con tracolla

Cod. art. 113 787



COMFORT



Bobina filo Fast & Easy

Semplice inserimento e avvolgimento del filo di taglio senza aprire la testina del decespugliatore.



Lama

Per tagliare erba alta e sterpaglie.



Tagliasiepi

Per un comodo taglio delle siepi più alte.



Potatore

Per potare i rami nei punti più alti degli alberi.



Per lavorare in altezza

Il raggio d'azione del multitool può essere facilmente ampliato con l'asta di prolunga.



Si smonta in un baleno

Il multitool può essere smontato velocemente per risparmiare spazio o per un comodo trasporto.



Set completo BC 260 MT (con asta di prolunga)

Potenza	2 tempi, 26 cc / 0,75 kW / 1,02 CV
Larghezza di taglio	41 cm filo / 25 cm lama
Testina di taglio	Doppio filo di nylon 5 m, ø 2,5 mm
Lunghezza di taglio / lunghezza barra	tagliasiepi 39 cm / potatore 25 cm
Regolazione filo	Batti e Vai
Manico	alluminio / smontabile
Asta di prolunga	80 cm
Impugnatura aggiuntiva	✓ regolabile
Peso ca.	4,1 kg (unità di base)
Cod. art. / N. EAN	113 787 / 400 371 806 0720

FILI DI RICAMBIO

PER DECESPUGLIATORI

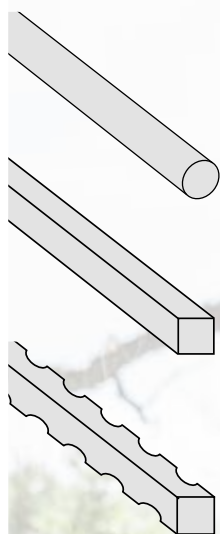

Diverse forme di filo

Filo da taglio rotondo: particolarmente adatto per lavori di pulizia, erba ed erbacce a crescita lenta.

Filo da taglio quadrato: eccellenti prestazioni di taglio grazie ai bordi affilati, per lavori di pulizia ed erbacce resistenti

Filo da taglio seghettato: robusto, per uno sfalcio sempre affidabile e per un'azione ancora più incisiva.

SEZIONE	Ø	LUNGHEZZA	COD. ART.	N. EAN
tonda	1,3 mm	15 m	113 481	400 371 805 6693
tonda	1,6 mm	15 m	113 483	400 371 805 6716
tonda	2,0 mm	15 m	113 485	400 371 805 6730
tonda	2,4 mm	15 m	113 487	400 371 805 6754
tonda	2,4 mm	44 m	113 488	400 371 805 6761
tonda	2,7 mm	15 m	113 490	400 371 805 6785
tonda	3,0 mm	56 m	113 492	400 371 805 6808
tonda	3,3 mm	15 m	113 494	400 371 805 6822
quadra	2,4 mm	15 m	113 496	400 371 805 6846
quadra	2,4 mm	69 m	113 497	400 371 805 6853
quadra	2,7 mm	15 m	113 498	400 371 805 6860
quadra	3,0 mm	15 m	113 500	400 371 805 6884
quadra	3,3 mm	15 m	113 502	400 371 805 6907
quadra	4,0 mm	25 m	113 504	400 371 805 6921
Nnylsaw	3,0 mm	37 m	113 505	400 371 805 6938
Nnylsaw	3,5 mm	27 m	113 506	400 371 805 6945

RICAMBI

MULTITOOL - BATTERIA

TESTINA DI RICAMBIO

Per GTA 4030 (set da 2)
Cod. art. 113 349
N. EAN 400 371 805 5627

TESTINA DI RICAMBIO

Per BCA 4030 (set da 2)
Cod. art. 113 478
N. EAN 400 371 805 6631

LAMA DI RICAMBIO

Per BCA 4030
Cod. art. 113 479
N. EAN 400 371 805 6648

Batterie e caricatori
► **Pagina 20/21**

CATENA DI RICAMBIO

Per CSA 4020
Cod. art. 113 526
N. EAN 400 371 805 7508

BARRA DI RICAMBIO

Per CSA 4020
Cod. art. 113 534
N. EAN 400 371 805 7515

MULTITOOL A SCOPPIO

BOBINA FILO DI RICAMBIO FAST & EASY

Per BC 260 MT
Cod. art. 113 806
N. EAN 400 371 806 1000

LAMA DI RICAMBIO

Per BC 260 MT
Cod. art. 112 405
N. EAN 400 371 803 5247

OLIO PROTETTIVO PER CATENE BIODEGRADABILI BIO-MAX 5 I

Cod. art. N.D.
Non disponibile in Italia

Altri oli per catene
► **Pagina 134**

CATENA DI RICAMBIO

Per patate
BC 260 MT
Cod. art. 112 972
N. EAN 400 371 804 5925

BARRA DI RICAMBIO

Per patate
BC 260 MT
Cod. art. 127 550
N. EAN 400 371 806 0249

SOFFIATORI E ASPIRATORI ADDIO ALLE FOGLIE CON UN SOLO GESTO



Ottimi risultati sia in aspirazione
che in soffiaggio



Massima flessibilità
di utilizzo
in ogni luogo



Maneggevoli e divertenti
da utilizzare



INFO PREZZI

ALKO 18V 
BOSCH HOME AND GARDEN COMPATIBLE

**Soffiatori a batteria
LB 1860**

- | Batteria agli ioni di litio da 18 V
- | Potente soffiatore assiale
- | Velocità dell'aria 165 km/h
- | Inclusa funzione Boost

Cod. art. 113 922



Set include caricabatterie
► Pagina 16/17

NEW

Disponibile
anche come set

COMFORT



AL-KO 18 V III
EASY FLEX
**Soffiatori a batteria
LB 2060**

- | Leggero e maneggevole
- | Alta velocità dell'aria per un ottimo risultato
- | Pratico pulsante di accensione (on/off)

Cod. art. 113 537



Batterie e caricatori
► Pagina 18/19



AL-KO 36 V III
ENERGY FLEX
**Soffiatori a batteria
LB 4060**

- | Estremamente leggero e particolarmente potente
- | Fornito con doppio terminale
- | Regolazione variabile della velocità dell'aria

Cod. art. 113 610



COMFORT



AL-KO 36 V III
ENERGY FLEX
**Aspiratore / soffiatore
LBV 4090**

- | Da soffiatore ad aspiratore con un solo gesto
- | Velocità sotto controllo con il pratico regolatore di flusso

Cod. art. 113 662



PREMIUM



Per un lavoro ancora più confortevole:
LB 4060 e LB 4090 possono essere utilizzati
con la cintura portabatteria BBA 40 ► pagina 25

Batterie
e caricatori
► Pagina 20/21

NEW

	LB 1860	LB 2060	LB 4060	LBV 4090
Categoria	COMFORT	EASY	COMFORT	PREMIUM
Tipo di batteria	AL-KO 18 V*	AL-KO 18 V EASY FLEX	AL-KO 36 V ENERGY FLEX	AL-KO 36 V ENERGY FLEX
Potenza	Ioni di litio 18 V (20 V max.) 2,5 Ah / 4,0 Ah / 5,0 Ah / 6,0 Ah	Ioni di litio 18 V (20 V max.) 2,5 Ah / 5,0 Ah	Ioni di litio 36 V (40 V max.) 4,0 Ah / 5,0 Ah	Ioni di litio 36 V (40 V max.) 4,0 Ah / 5,0 Ah
Ricarica batteria	2,5 Ah: 60 min. / 4,0 Ah: 95 min. / 5,0 Ah: 105 min. / 6,0 Ah: 130 min.	2,5 Ah: 50 min. / 5,0 Ah: 100 min.	4 Ah: 90 min. / 5 Ah: 120 min.	4 Ah: 90 min. / 5 Ah: 120 min.
Velocità dell'aria	45 m/s	fino a 200 km/h	115 – 250 km/h	150 – 250 km/h
Velocità di soffiaggio	450 m³/h	200 m³/h	330 m³/h	350 m³/h
Tubi prolunga	2 (inclusi)	1 (incluso)	2 (inclusi)	1 (incluso)
Regolazione	Modalità Eco / Modalità Power	variabile	variabile	variabile
Peso ca.	1,8 kg (senza batteria) 2,1 kg (con batteria)	1,2 kg (senza batteria) 1,5 kg (con batteria)	2,2 kg (senza batteria) 3,6 kg (con batteria)	4,5 kg (senza batteria) 5,9 kg (con batteria)
Cod. art. / N. EAN	113 922 / 400 371 806 2465	113 537 / 400 371 805 7553	113 610 / 400 371 805 8451	113 662 / 400 371 805 9090

SET COMPLETO CON BATTERIA (2,5 Ah) E CARICATORE

Cod. art. /
N. EAN 113 941 /
400 371 806 2595





TAGLIASIEPI



TAGLIO PERFETTO E MASSIMA PROTEZIONE

La speciale tempratura delle lame garantisce un'affilatura duratura per tagli sempre perfetti. Il puntale rinforzato protegge la lama in caso di tagli lungo il terreno o le pareti. La custodia funge anche da supporto a parete.



LAVORARE IN TOTALE RELAX

La configurazione ergonomica dei comandi ed il peso perfettamente bilanciato consentono di lavorare senza affaticarsi. In totale relax e senza fili con i modelli a batteria o in combinazione con la cintura per batterie BBA 40 e l'adattatore.



UNA QUALITÀ SUPERIORE

Scocca costruita con materiali di alta qualità, particolarmente solida e robusta garantisce lunga durata e affidabilità. Il peso è stato distribuito in modo da garantire sempre una presa ottimale del tagliasidepi.

TAGLIASIEPI

BATTERIA



INFO PREZZI

AL-KO 18V III BOSCH HOME AND GARDEN COMPATIBLE

NEW

Tagliasiepi HT 1845

- | Batteria agli ioni di litio da 18 V
- | Protezione trasparente
- | Con indicatore di carica batteria sul dispositivo
- | Lunghezza di taglio 450 mm

Cod. art. 113 920



COMFORT

Disponibile anche come set



INFO PREZZI

AL-KO 18V III EASY FLEX

Set tagliasiepi HT 2000

- | Leggero e maneggevole
- | Perfettamente bilanciato ed estremamente silenzioso
- | Lame controrotanti affilate al diamante (450 mm)
- | Custodia protettiva della barra

Cod art. 113 700

Inclusi batteria e caricatore

Set completo con
batteria (2,5 Ah)
e caricatore
Cod. art. 113 939
N. EAN 400 371 806 2571



EASY

Batterie e
caricatori
► Pagina 16/17



INFO PREZZI

AL-KO 18V III EASY FLEX

Tagliasiepi HT 2050

- | Impugnatura ergonomica ad anello
- | Perfettamente bilanciato ed estremamente silenzioso
- | Lunghezza di taglio 510 mm
- | Lame con profilo trapezoidale per un eccellente risultato con il minimo sforzo

Cod. art. 113 536



EASY

Disponibile anche come set



INFO PREZZI

AL-KO 36V III ENERGY FLEX

Tagliasiepi HT 4055

- | Silenzioso, versatile, economico
- | Peso di soli 2,8 kg con l'adattatore batteria Energy Flex al posto della batteria
- | Ancora piu' leggero per un lavoro piu' confortevole, combinabile con la cintura per batterie BBA 40

Cod. art. 113 609



Batterie e
caricatori
► Pagina 20/21



COMFORT

Per un lavoro ancora più confortevole: HT 4055 può essere utilizzato con la cintura portabatteria BBA 40

AL-KO 115

► Pagina 21

Batterie e caricatori
► Pagina 18/19

TAGLIASIEPI

ELETTRICO



INFO PREZZI

Tagliasiepi elettrici HT 440 Basic Cut

- | Fermacavo antistrattonamento
- | Livella integrata
- | Barra con puntale anti-urto rinforzato
- | Custodia di protezione sagomata per aggancio a parete
- | Lame con profilo trapezoidale per un eccellente risultato con il minimo sforzo
- | Interruttore di sicurezza a due mani

Cod. art. 112 679



INFO PREZZI

Tagliasiepi elettrici HT 550 Safety Cut

- | Fermacavo antistrattonamento
- | Livella integrata
- | Cavo di alimentazione con protezione anti-taglio
- | Custodia protettiva della barra con funzione di supporto a parete
- | Lame con profilo trapezoidale per un eccellente risultato con il minimo sforzo

Cod. art. 112 680



	BATTERIA				ELETTRICO	
	HT 1845	HT 2000	HT 2050	HT 4055	HT 440 Basic Cut	HT 550 Safety Cut
Categoria	COMFORT	EASY	EASY	COMFORT	EASY	COMFORT
Tipo di batteria	AL-KO 18 V*	AL-KO 18 V EASY FLEX	AL-KO 18 V EASY FLEX	AL-KO 36 V ENERGY FLEX	-	-
Potenza	Ioni di litio 18 V (20 V max.) 2,5 Ah / 4,0 Ah / 5,0 Ah / 6,0 Ah	Ioni di litio 18 V (20 V max.) 2,5 Ah / 5,0 Ah	Ioni di litio 18 V (20 V max.) 2,5 Ah / 5,0 Ah	Ioni di litio 36 V (40 V max.) 4,0 / 5,0 Ah	440 W	550 W
Tempo di carica batteria fino a	2,5 Ah: 60 min. / 4,0 Ah: 95 min. / 5,0 Ah: 105 min. / 6,0 Ah: 130 min.	2,5 Ah: 50 min. / 5,0 Ah: 100 min.	2,5 Ah: 50 min. / 5,0 Ah: 100 min.	4,0 Ah: 90 min. / 5,0 Ah: 120 min.	-	-
Lunghezza di taglio	450 mm	450 mm	510 mm	550 mm	440 mm	520 mm
Diametro di taglio	15 mm	14 mm	15 mm	20 mm	16 mm	18 mm
Giri/min.	2.600	2.200	2.200	2.800	3.200	3.400
Tipo di lama	Rifilatura diamantata					
Principio di taglio	Lama di sicurezza controrotante					
Cavo di sicurezza					-	✓
Peso ca.	2,0 kg (senza batteria) 2,3 kg (con batteria)	1,7 kg (senza batteria) 2,0 kg (con batteria)	2,5 kg (senza batteria) 2,8 kg (con batteria)	2,5 kg (senza batteria) 3,9 kg (con batteria)	3,2 kg	3,6 kg
Cod. art. / N. EAN	113 920 / 400 371 806 2441	-	113 536 / 400 371 805 7546	113 609 / 400 371 805 8444	112 679 / 400 371 804 0302	112 680 / 400 371 804 0319

SET COMPLETO CON BATTERIA (2,5 Ah) E CARICATORE

Cod. art. / N. EAN	113 939 / 400 371 806 2571	113 700 / 400 371 805 9779	113 634 / 400 371 805 8857
--------------------	----------------------------	----------------------------	----------------------------



MULTICUTTER



INFO PREZZI

Multicutter GS 7,2 Li

- | Utilizzabile come cesoie per erba e arbusti
- | Leggero e maneggevole
- | Nessun effetto memoria, ricaricabile in qualsiasi momento
- | Autoscarica ridotta
- | Lunga durata
- | Include un pratico pettine raccogliherba ed un caricatore

Cod. art. 113 371

COMFORT



Semplice e veloce!

Grazie al sistema di cambio rapido, le lame possono essere sostituite in pochi secondi senza utensili e senza sporcarsi le mani.



Multicutter GS 7,2 Li

Categoria	COMFORT
Tipo di batteria	Ioni di litio 7,2 V / 2,0 Ah
Lunghezza lama rafilasiepi	160 mm
Per superfici fino a	32 m ²
Larghezza cesoia per erba	80 mm
Prestazioni di taglio forbici per erba	450 m
Peso ca.	550 g
Cod. art. / N. EAN	113 371 / 400 371 805 6136

Manico

Cod. art. / N. EAN	113 477 / 400 371 805 6655
--------------------	----------------------------

Rifinire senza fatica

Grazie all'impugnatura di estensione opzionale, anche i tratti più lunghi possono essere tagliati comodamente senza chinarsi.





VANTAGGI

- | Un taglio preciso e senza fatica in tutte le situazioni
- | Maneggevole, versatile e adattabile alle vostre esigenze
- | Silenzioso, pulito e senza cavi fastidiosi

POTATORI E TAGLIASIEPI AD ASTA

NEW

AL-KO 18V 
BOSCH HOME AND GARDEN COMPATIBLE

**Potatore
CSA 1820**

- | Angolazione della testina di taglio regolabile a 125° (9 posizioni)
- | Salvaspazio grazie all'asta divisibile
- | Con barra e catena Oregon
- | Asta telescopica per la regolazione dell'altezza di lavoro

Cod. art. 113 926

Disponibile
anche come set



INFO PREZZI



INFO PREZZI

AL-KO 18V 
EASY FLEX

**Potatore
CSA 2020**

- | Potatore a batteria leggero e maneggevole
- | Robusta barra da 20 cm per un taglio potente
- | Ampio raggio d'azione fino a 3,5 m di altezza di lavoro grazie all'asta telescopica
- | Con barra e catena Oregon

Cod. art. 113 538

Batterie e
caricatori

► Pagina 18/19

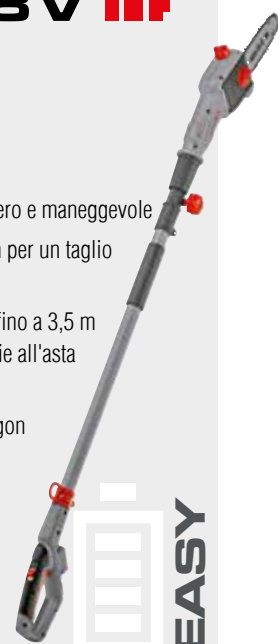



INFO PREZZI

AL-KO 18V **BOSCH HOME AND GARDEN COMPATIBLE**

NEW

Tagliasiepi ad asta HTA 1845

- | Angolazione della testina di taglio regolabile a 135° (10 livelli)
- | Salvaspazio grazie all'asta divisibile
- | Lunghezza di taglio 450 mm
- | Asta telescopica per la regolazione dell'altezza di lavoro

Cod. art. 113 925

Disponibile anche come set

Batterie e caricatori

► Pagina 16/17



COMFORT



INFO PREZZI

AL-KO 18V **EASY FLEX**

Tagliasiepi ad asta HTA 2050

- | Peso ridotto – soli 3,5 kg
- | Per tagliare senza sforzo siepi fino a 3/4 m di altezza
- | Lunghezza di taglio 510 mm
- | Con asta telescopica per la regolazione dell'altezza di lavoro
- | Inclusa tracolla e asta gommata per una presa sicura

Cod. art. 113 539

EASY

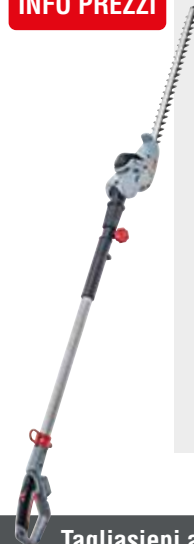

	NEW Potatore CSA 1820	Potatore CSA 2020	NEW Tagliasiepi ad asta HTA 1845	Tagliasiepi ad asta HTA 2050
Categoria	COMFORT	EASY	COMFORT	EASY
Tipo di batteria	AL-KO 18 V*	AL-KO 18 V EASY FLEX	AL-KO 18 V*	AL-KO 18 V EASY FLEX
Potenza	Ioni di litio 18 V (20 V max.) 2,5 Ah / 4,0 Ah / 5,0 Ah / 6,0 Ah	Ioni di litio 18 V (20 V max.) 2,5 Ah / 5,0 Ah	Ioni di litio 18 V (20 V max.) 2,5 Ah / 4,0 Ah / 5,0 Ah / 6,0 Ah	Ioni di litio 18 V (20 V max.) 2,5 Ah / 5,0 Ah
Lunghezza di taglio / diametro di taglio	200 mm	200 mm	450 mm / 15 mm	510 mm / 16 mm
Particolarità	Velocità catena: 3,7 m/s Testina orientabile	Peso ridotto	Testina orientabile	Peso ridotto, Testina orientabile
Peso ca.	3,65 kg (senza batteria) 3,95 kg (con batteria)	3,1 kg (senza batteria) 3,4 kg (con batteria)	3,5 kg (senza batteria) 3,95 kg (con batteria)	3,15 kg (senza batteria) 3,5 kg (con batteria)
Cod. art. / N. EAN	113 926 / 400 371 806 2502	113 538 / 400 371 805 7560	113 925 / 400 371 806 2496	113 539 / 400 371 805 7577

SET COMPOSTA DA BATTERIA (2,5 Ah) E CARICATORE

Cod. art. / N. EAN	113 965 / 400 371 806 2984	-	113 964 / 400 371 806 2977	-
---------------------------	-------------------------------	---	-------------------------------	---





PRATICI AIUTANTI



SPAZZOLA PER PW 2040

Per una pulizia profonda
Cod. art. 113 876
N. EAN 400 371 806 1987

AL-KO 18V III EASY FLEX

Idropulitrice ad alta pressione PW 2040

- | Rimozione dello sporco anche senza l'allacciamento alla rete idrica
- | Dotata di sistema di aspirazione dell'acqua che permette l'utilizzo con secchi, laghetti, cisterne e anche rubinetti secchi, acqua di mare, barili, rubinetti
- | Con l'adattatore in dotazione, anche una bottiglia d'acqua in PET può essere utilizzata come alimentazione
- | Grazie all'ugello dell'acqua 5 in 1 è adatta anche all'irrigazione delle piante
- | Con lancia e tubo flessibile di aspirazione

Cod. art. 113 859



INFO PREZZI



Batterie e caricatori
► Pagina 18/19



NEW

AL-KO 18V 
BOSCH HOME AND GARDEN COMPATIBLE

Idropulitrice ad alta pressione PW 1850

Disponibile anche come set



- | Impiego flessibile per pulire, applicare schiuma o irrigare le piante
- | Con funzione ECO per una lunga durata
- | Dotata di sistema di aspirazione dell'acqua che permette l'utilizzo con: secchi, acqua di mare, barili e anche rubinetti
- | Incluso ugello 5 in 1



Cod. art. 113 929

COMFORT

Batterie e caricatori
▶ Pagina 16/17

AL-KO 18V 
EASY FLEX

Radio da cantiere WR 2000



- | Ingresso USB e Bluetooth
- | 2 altoparlanti da 5 W
- | 5 stazioni preimpostate, frequenza di stazione FM 87,5-108 MHz
- | DAB+
- | Visualizzazione dell'orologio e funzione di allarme
- | Cavo di alimentazione incluso



Cod. art. 113 631

EASY

Batterie e caricatori
▶ Pagina 18/19

AL-KO 18V 
EASY FLEX

Irroratore PS 2035



- | Per l'irrorazione di alberi da frutto, arbusti, piante ornamentali o per la rimozione di erbe infestanti
- | Fino a 9 ore di utilizzo con una sola carica della batteria (2,5 Ah)
- | Pratica tracolla e misurino inclusi

Cod. art. 113 697



EASY



PRATICI AIUTANTI PER IL VOSTRO GIARDINO

AL-KO 18V III

EASY FLEX

Pulitore per fughe MB 2010

- Per la pulizia di pavimentazioni in pietra, legno e terrazze in PVC
- Per rimuovere le erbacce
- Inclinazione della testa di pulizia regolabile su 5 livelli
- Inclusa asta telescopica, spazzole in acciaio e nylon

Cod. art. 113 696

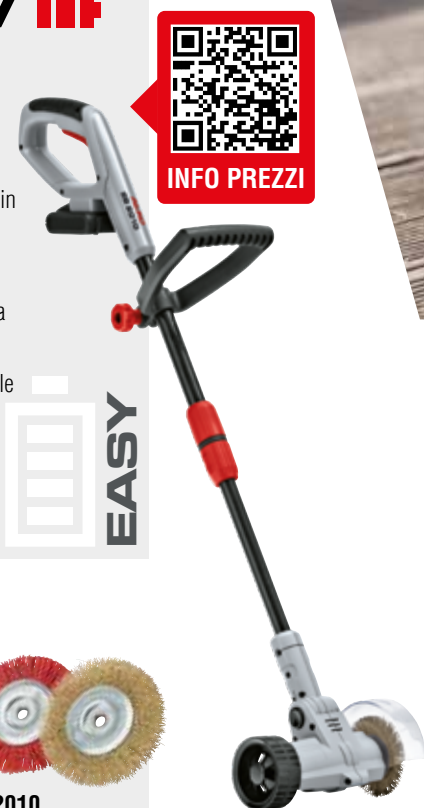

INFO PREZZI

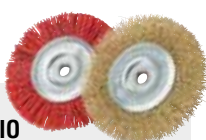

SPAZZOLE DI RICAMBIO PER SPAZZOLATRICE MB 2010

Set 2 pz. (1x spazzola in nylon + 1x spazzola in acciaio)

Cod. art. 113 717

N. EAN 400 371 806 0461



AL-KO 18V III

EASY FLEX

Faretto a LED WL 2020

- Potenza 20 W
- 3 impostazioni del livello di luce (600 / 1.000 / 1.600 lumen)
- Faro orientabile a 360°

Cod. art. 113 626



INFO PREZZI



Batterie e caricatori
► Pagina 18/19

NEW

	Pulitore ad alta pressione PW 2040	Idropulitrice ad alta pressione PW 1850	Radio da cantiere WR 2000	Irroratore PS 2035	Pulitore per fughe MB 2010
Categoria	EASY	COMFORT	EASY	EASY	EASY
Tipo di batteria	AL-KO 18 V EASY FLEX	AL-KO 18 V*	AL-KO 18 V EASY FLEX	AL-KO 18 V EASY FLEX	AL-KO 18 V EASY FLEX
Potenza	Ioni di litio 18 V (20 V max.) 2,5 Ah / 5,0 Ah	Ioni di litio 18 V (20 V max.) 2,5 Ah / 4,0 Ah / 5,0 Ah / 6,0 Ah	Ioni di litio 18 V (20 V max.) 2,5 Ah / 5,0 Ah	Ioni di litio 18 V (20 V max.) 2,5 Ah / 5,0 Ah	Ioni di litio 18 V (20 V max.) 2,5 Ah / 5,0 Ah
Lunghezza di taglio / apertura dei denti	-	-	-	-	-
Particolarità	Adattatore flaconi PET	Funzione ECO	DAB+	9 ore di durata (con batteria da 2,5 Ah)	Spazzola in nylon e acciaio
Peso ca.	1,35 kg (senza batteria) 1,7 kg (con batteria)	1,3 kg (senza batteria) 1,6 kg (con batteria)	4,5 kg (senza batteria) 4,8 kg (con batteria)	2,0 kg (senza batteria) 2,3 kg (con batteria)	1,4 kg (senza batteria) 1,7 kg (con batteria)
Cod. art. / N. EAN	113 859 / 400 371 806 1710	113 929 / 400 371 806 2533	113 631 / 400 371 805 8796	113 697 / 400 371 805 9748	113 696 / 400 371 805 9731

SET CON BATTERIA (2,5 Ah) E CARICATORE

Cod. art. / N. EAN	-	113 967 / 400 371 806 3004	-	-	-
---------------------------	---	-------------------------------	---	---	---

NEW

AL-KO 18V 
BOSCH HOME AND GARDEN COMPATIBLE

Segaccio alternativo PS 1815

Disponibile anche come set

- | Per lavorare con facilità e sicurezza grazie alla staffa rimovibile
- | Con tre lame per legno, metallo e plastica
- | Con lampada da lavoro a LED
- | Facile sostituzione della lama senza attrezzi
- | Affidabile aiutante per tagliare e rifilare

Cod. art. 113 923

COMFORT



INFO PREZZI

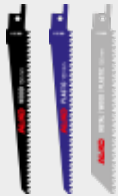

LAME DI RICAMBIO

Set da 3 pz. (1 legno, 1 metallo e 1 plastica) per PS 1815
Cod. art. 113 968
N. EAN 400 371 806 3134



| Legno



| Metallo



| Plastica

Batterie e caricatori
▶ Pagina 16/17

NEW

Faretto a LED WL 2020	Segaccio alternativo PS 1815	Segaccio alternativo HS 2015
EASY	COMFORT	EASY
AL-KO 18 V EASY FLEX	AL-KO 18 V*	AL-KO 18 V EASY FLEX
Ioni di litio 18 V (20 V max.) 2,5 Ah / 5,0 Ah	Ioni di litio 18 V (20 V max.) 2,5 Ah / 4,0 Ah / 5,0 Ah / 6,0 Ah	Ioni di litio 18 V (20 V max.) 2,5 Ah / 5,0 Ah
-	150 mm	120 mm
Regolazione livelli di luminosità	Lampada da lavoro LED, numero corse: 2.500 giri/min.	Maneggevole, peso ridotto
1,7 kg (senza batteria) 2,0 kg (con batteria)	1,2 kg (senza batteria) 1,5 kg (con batteria)	1,0 kg (senza batteria) 1,3 kg (con batteria)
113 626 / 400 371 805 8659	113 923 / 400 371 806 2472	113 625 / 400 371 805 8642
-	113 942 / 400 371 806 2601	-

AL-KO 18V 
EASY FLEX

Segaccio alternativo HS 2015

- | Lunghezza di taglio 120 mm, diametro di taglio ø 60 mm
- | Corse della lama 2.200 giri/min.
- | Include 2 lame in metallo

Cod. art. 113 625

EASY



INFO PREZZI



Batterie e caricatori
▶ Pagina 18/19



LAME DI RICAMBIO

Set 2 pz. (2 legno) per HS 2015
Cod. art. 113 679
N. EAN 400 371 805 9274



VANTAGGI

- | Motozappe maneggevoli per il dissodamento del terreno e la preparazione alla semina
- | Adatte alla miscelazione del terreno con materiale tritato, humus o torba
- | Lame da taglio attive per un lavoro efficace e minuzioso
- | Nuova leva di sicurezza per la prevenzione dell'azionamento accidentale delle lame
- | Manico regolabile in altezza per un lavoro rilassato e senza fatica



MOTAZAPPE



INFO PREZZI

NEW

AL-KO 18V 
BOSCH HOME AND GARDEN COMPATIBLE

Motozappa TL 1820

- | Perfetta maneggevolezza grazie al peso molto ridotto
- | Macchina potente per l'orto di casa
- | Lavorazione del terreno, fresatura, estirpatura e sarchiatura
- | Salvaspazio grazie all'asta divisibile

Disponibile anche come set

Cod. art. 113 928



COMFORT

Batterie e caricatori

► Pagina 16/17



NEW

Motozappa TL 1820

Categoria	COMFORT
Tipo di batteria	AL-KO 18 V*
Potenza	Ioni di litio 18 V (20 V max.) 2,5 Ah / 4,0 Ah / 5,0 Ah / 6,0 Ah
Larghezza di lavoro	200 mm
Particolarità	4x4 lame robuste in metallo
Peso ca.	3,5 kg (senza batteria) 3,8 kg (con batteria)
Cod. art. / N. EAN	113 928 / 400 371 806 2526

SET CON BATTERIA (2,5 Ah) E CARICATORE

Cod. art. / N. EAN	113 966 / 400 371 806 2991
--------------------	-------------------------------



MH 360

| Adatte in particolare a dissodare il terreno e prepararlo alla semina, nonché per la lavorazione di trinciati e fertilizzanti

- | Manico ergonomico
- | Sperone regolabile in altezza a 3 posizioni
- | Ruota per il trasporto facile da rimuovere

Cod. art. 113 969

**NEW****INFO PREZZI****EASY****NEW****MH 540**

| Ideale per il dissodamento del terreno e la preparazione alla semina anche su grandi superfici

- | Manico ergonomico e particolarmente stabile
- | Sperone regolabile in altezza a 3 posizioni per impostare la corretta profondità di lavoro
- | Ruota per il trasporto ripiegabile senza bisogno di attrezzi

Cod. art. 113 970

**INFO PREZZI****COMFORT**

MH 770

- | Ideale per dissodare il terreno e lavorare nelle aiuole
- | Inclusi dischi terminali laterali per la protezione delle piante
- | Manico ergonomico, regolabile in altezza e lateralmente senza attrezzi
- | Accessori disponibili per ulteriori lavorazioni del terreno

Cod. art. 113 971

NEW



INFO PREZZI

COMFORT



MH 1150

- | Perfetto per dissodare il terreno e lavorarlo anche su grandi superfici
- | Inclusi dischi terminali laterali per la protezione delle piante
- | Manico ergonomico, regolabile in altezza e lateralmente senza attrezzi
- | Accessori disponibili per ulteriori lavorazioni del terreno

Cod. art. 113 972

NEW



INFO PREZZI

PREMIUM



Incluso set ruote



	MH 360 NEW	MH 540 NEW	MH 770 NEW	MH 1150 NEW
Categoria	EASY	COMFORT	COMFORT	PREMIUM
Area di lavoro consigliata	150 m ²	300 m ²	670 m ²	670 m ²
Potenza	139 cc / 2,2 kW / 3.100 giri/min.	196 cc / 3,45 kW / 3.100 giri/min.	196 cc / 3,45 kW / 3.100 giri/min.	212 cc / 3,6 kW / 3.100 giri/min.
N. frese / diametro	2 + 2 (4 / unità) / 36 cm	2 + 2 (4 / unità) / 54 cm	3 + 3 (4 / unità) / 77 cm	4 + 4 (4 / unità) / 115 cm
Profondità di lavoro / diametro	20 cm / ø 25 cm	33 cm / ø 30 cm	33 cm / ø 30 cm	36 cm / ø 32 cm
Marcia avanti	✓	✓	✓ (2 velocità)	✓ (2 velocità)
Retromarcia	–	✓	✓	✓
Peso ca.	34 kg	51 kg	63 kg	98 kg
Incluso nella dotazione	–	–	Dischi laterali di protezione	Dischi laterali di protezione e set ruote
Cod. art. / N. EAN	113 969 / 400 371 806 3202	113 970 / 400 371 806 3219	113 971 / 400 371 806 3226	113 972 / 400 371 806 3233

RINCALZATORE 770

Per MH 770

Cod. art. 113 973

N. EAN 400 371 806 3240

**RINCALZATORE 1150**

Per MH 1150

Cod. art. 113 974

N. EAN 400 371 806 3257

**RINCALZATORE PER PATATE**

Per MH 770 / MH 1150

Cod. art. 113 976

N. EAN 400 371 806 3271

**ARATRO PER AIUOLE**

Per MH 770 / MH 1150

Cod. art. 113 975

N. EAN 400 371 806 3264

**SET RUOTE IN ACCIAIO MH 770**

Per una migliore trazione durante l'aratura, per MH 770

Cod. art. 113 977

N. EAN 400 371 806 3288

▶ Il QR-Code per il listino prezzi completo è disponibile a **pagina 3****SET RUOTE IN ACCIAIO MH 1150**

Per una migliore trazione durante l'aratura, per MH 1150

Cod. art. 113 978

N. EAN 400 371 806 3295



RULLO DA GIARDINO



INFO PREZZI

Rullo da giardino GW 500

- | Pratico e robusto rullo da giardino in acciaio
- | Possibile riempimento con sabbia o acqua
- | Lama regolabile per rimuovere lo sporco

Cod. art. 119 104

engineered in
GERMANY

made in
AUSTRIA

PREMIUM

MASSIMA POSSIBILITÀ DI IMPIEGO

Ideale per compattare il terreno dopo la semina e pressare i semi affinché rimangano al loro posto.



GW 50

Categoria	PREMIUM
Larghezza di lavoro	50 cm
Peso con acqua	72 kg
Peso con sabbia	120 kg
Peso a vuoto	13 kg
Cod. art. / N. EAN	119 104 / 400 371 834 7654



COMPOSTER

	K390	Jumbo 800
Dimensioni	66 x 66 x 110 cm	125 x 110 x 100 cm
Volume	390 l	800 l
Peso	13,2 kg	16 kg
Cod. art. / N. EAN	112 093 / 400 371 802 8706	110 863 / 400 371 802 6481



INFO PREZZI

Composter K390

- | Compostiera in materiale riciclato
- | Aperta su più lati per un rapido processo di compostaggio
- | Circolazione ottimale dell'aria e dell'umidità, sviluppo ridotto degli odori
- | Ideale per grandi giardini
- | Facilità di montaggio, ingombro ridotto durante il trasporto
- | Due grandi aperture per il riempimento e rimozione del compostaggio

Cod. art. 112 093



INFO PREZZI

Composter Jumbo 800

- | Realizzata in plastica riciclata ecocompatibile
- | Forma esagonale salvaspazio
- | Montaggio semplice grazie al sistema a innesto
- | Ingombro ridotto durante il trasporto

Cod. art. 110 863





BIOTRITURATORI

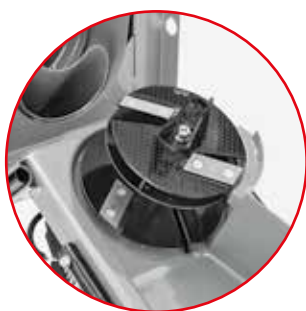

DOPPIA TRITURAZIONE

Il modello TCS 2500 è equipaggiato con un sistema di lame verticali aggiuntive per una pre-triturazione che consente un lavoro più efficace. Contemporaneamente viene migliorata la funzione del trascinamento automatico del materiale (solo per TCS 2500).



ECCEZIONALI IN TUTTO

Grazie all'alimentazione a rullo, nella grande tramoggia è possibile introdurre il materiale da tritare senza fatica e con la massima comodità. La maniglia integrata assicura un semplice trasporto.



ALIMENTAZIONE SEPARATA

Ingresso separato per una triturazione ottimale dei rami fino a max. 40 mm. L'accesso secondario alimenta un sistema di triturazione separato rispetto al disco di taglio principale (solo per TCS 2500).

LAME O RULLI?

A seconda delle esigenze è opportuno scegliere un biotrituratore a lame o a rulli. Mentre il biotrituratore a lame è l'ideale per scarti verdi, come legno e fogliame, e il suo tritato è ottimo, ad esempio, per coprire la

base delle aiuole, il biotrituratore a rulli è più indicato per lavori "grossolani": Il suo trinciato allo stesso tempo viene sibrato per accelerare il processo di compostaggio.



NEW



INFO PREZZI

Biotrituratore a lame MH 2500 SLICE

- | Alta efficienza del motore elettrico per prestazioni costanti durante l'utilizzo
- | Rami fino a 40 mm
- | Doppia lama temprata
- | Tramoggia con blocco di sicurezza
- | Comodo sacco in tela per la raccolta del materiale tritato

Cod. art. 113 871



EASY



INFO PREZZI

Biotrituratore a lame Easy Crush MH 2810

- | Potente motore da 2800 W
- | Rami fino a 40 mm
- | Grande tramoggia di alimentazione
- | Equipaggiato con autoreverse per lo sblocco del materiale intasato
- | Cesto di raccolta in materiale plastico semi-trasparente per il controllo del livello di riempimento
- | Lame temprate per una maggiore durata

Cod. art. 113 872



COMFORT



INFO PREZZI

Biotrituratore a rulli Easy Crush LH 2810

- | Tecnologia di taglio a rulli
- | Rami fino a 42 mm
- | Grande tramoggia di alimentazione
- | Alimentazione automatica uniforme del trinciato
- | Equipaggiato con autoreverse per lo sblocco del materiale intasato
- | Estremamente silenzioso e consigliato per lavori in zone residenziali

Cod. art. 113 873



COMFORT



INFO PREZZI

Biotrituratore a lame Duotec TCS 2500

- | Doppio sistema di taglio
- | Due lame rotanti in acciaio temprato e una lama di pre-triturazione
- | Grande canale di espulsione
- | Ampia tramoggia di riempimento (200 x 165 mm) con due maniglie integrate
- | Alimentazione separata anche per rami fino a 40 mm
- | Ruote di trasporto

Cod. art. 119 954



PREMIUM

engineered in
GERMANY

made in
AUSTRIA

NEW

	MH 2500 SLICE	MH 2810	LH 2810	TCS 2500
Categoria	EASY	COMFORT	COMFORT	PREMIUM
Potenza	2.500 W (P40) / 230 V	2.800 W / 230 V	2.800 W / 230 V	2.500 W / 230 V
Protezione	13 ampere	16 ampere	16 ampere	16 ampere
Sistema di taglio	Sistema a lame	Sistema a lame	Sistema a rulli	Sistema a lame
Ø rami	40 mm	40 mm	42 mm	40 mm
Volume cesto di raccolta	50 l	48 l	48 l	-
Peso ca.	13,5 kg	25 kg	29 kg	52,9 kg
Cod. art. / N. EAN	113 871 / 400 371 806 1901	113 872 / 400 371 806 1918	113 873 / 400 371 806 1925	119 954 / 400 371 835 6021

LAMA DI RICAMBIO

Per MH 2810 (set 2 pezzi)
Cod. art. 113 079
N. EAN 400 371 804 7394

Per MH 2500 SLICE (set 2 pezzi)
Cod. art. 113 937
EAN 400 371 806 2557

Per TCS 2500 (set 2 pezzi)
Cod. art. 104 655
N. EAN 400 371 832 3832

VANTAGGI

- | Elevata potenza di taglio
- | Lubrificazione automatica della catena
- | Freno di sicurezza e arresto rapido sulla catena per la massima sicurezza
- | Perfetta ergonomia per lavorare senza fatica

MOTOSEGHE



DOPPIA SICUREZZA

La perfetta combinazione tra l'efficiente sistema freno catena, la barra di protezione e l'arresto rapido consente la massima sicurezza in ogni situazione. Lavorare in modo piacevole senza incidenti.



PERFETTA ERGONOMIA

Il peso perfettamente bilanciato e il design studiato per una perfetta ergonomia consentono un minore affaticamento durante il lavoro. Il sistema antivibrante integrato (sui modelli a benzina) assicura il massimo comfort di lavoro.



USO E MANUTENZIONE SEMPLICI E VELOCI

La lubrificazione automatica della catena e la spia di livello sul serbatoio dell'olio semplificano la manutenzione. Il filtro dell'aria delle motoseghe a benzina può essere sfilato e pulito con estrema facilità.

NEW

AL-KO 18V 
BOSCH HOME AND GARDEN COMPATIBLE

**Motosega a batteria
CS 1825**

- | Batteria agli ioni di litio da 18 V
- | La barra e la catena originali Oregon garantiscono ottime prestazioni di taglio e di durata nel tempo
- | Sistema tendicatena rapido
- | Indicatore del livello di carica della batteria

Cod. art. 113 919



INFO PREZZI

KIT MOTOSEGA

CS 1825 con
batteria B50 Li
(2,5 Ah) + **caricatore**
C50 Li
Cod. art. 113 938
N. EAN 400 371 806 2564



Batterie e caricatore
► Pagina 16/17

COMFORT

AL-KO 36 V 
ENERGY FLEX

**Motosega a batteria
CS 4030**

- | Efficiente freno di sicurezza con arresto rapido
- | Motore brushless per elevate prestazioni
- | Batteria Energy Flex per una maggiore potenza ed una autonomia prolungata

Cod. art. 113 616



INFO PREZZI

KIT MOTOSEGA

CS 4030 inclusa
batteria B 200 Li
(5,0 Ah) + **caricatore**
C 130 Li
Cod. art. 113 860
N. EAN 400 371 806 1727



Batterie e caricabatterie
► Pagina 20/21

COMFORT

Utilizzabile con la cintura per batterie
AL-KO Energy Flex BBA 40
► Pagina 25



INFO PREZZI

**Elettrosega
EKS 2000-35**

- | Maneggevole e compatta
- | Protezione magnetotermica contro il surriscaldamento
- | Elevata potenza di taglio
- | Facile manutenzione
- | Semplice controllo del livello dell'olio grazie alla spia sul serbatoio

Cod. art. 112 807



EASY



INFO PREZZI

**Elettrosega
EKS 2400-40**

- | Incisiva nella forma e nel risultato
- | Barra Oregon da 40 cm
- | Sistema tendicatena rapido
- | Elevata potenza di taglio
- | Facile manutenzione

Cod. art. 112 808



COMFORT



INFO PREZZI

**Elettrosega
EKI 2200-40**

- | Con motore longitudinale
- | Barra Oregon da 40 cm
- | Efficiente freno di sicurezza con arresto rapido
- | Minori vibrazioni e maggiore precisione del taglio
- | Facile manutenzione

Cod. art. 112 809



PREMIUM

**INFO PREZZI**

Motosega BKS 3835

- | Motosega a benzina leggera e maneggevole
- | La barra e la catena originali Oregon garantiscono ottime prestazioni di taglio e durata nel tempo
- | Sistema Easy Start per la massima semplicità di messa in funzione
- | Lubrificazione automatica e regolabile
- | L'arpione garantisce una presa sicura durante il taglio

Cod. art. 113 185

**EASY****INFO PREZZI**

Motosega BKS 4040

- | Versatile motosega a benzina
- | Barra da 40 cm e catena da 3/8" originali Oregon
- | Sistema Easy Start per la massima semplicità di messa in funzione
- | Lubrificazione automatica e regolabile
- | Arpione 4 punte in acciaio

Cod. art. 113 186

**COMFORT**

KIT COMPLETO DI BATTERIA E CARICATORE

Dotazione batteria / caricatore	1x 2,5 Ah / 1x	NEW	1x 5,0 Ah / 1x
Cod. art. / N. EAN	113 938 / 400 371 806 2564		113 860 / 4003 7180 61727

OLIO PER CATENE (1 l)

Minerale
Cod. art. N.D.
Non disponibile in Italia

OLIO PROTETTIVO PER CATENE BIODEGRADABILE (1 l)

Cod. art. N.D.
Non disponibile in Italia

OLIO PROTETTIVO PER CATENE BIODEGRADABILE (5 l)

Cod. art. N.D.
Non disponibile in Italia



OLIO DUE TEMPI (1 l)

Con additivo per benzina verde, ideale per motori con elevata potenza, protegge dall'usura e dalla corrosione e riduce la formazione di depositi.
Cod. art. N.D.
Non disponibile in Italia

	BATTERIA NEW		ELETTRICO
	CS 1825	CS 4030	EKS 2000-35
Categoria	COMFORT	COMFORT	EASY
Tipo di batteria	AL-KO 18 V*	AL-KO 36 V ENERGY FLEX	
Motore	Ioni di litio 18 V (20 V max.) 2,5 Ah / 4,0 Ah / 5,0 Ah / 6,0 Ah	Ioni di litio 36 V (40 V max.) 4,0 Ah / 5,0 Ah	2.000 W / 230 V / 50 Hz
Capacità serbatoio (benzina/olio)	- / 110 ml	- / 180 ml	- / 150 ml
Struttura del motore			crossline
Lunghezza barra	25 cm	30 cm	35 cm
Catena	3/8" / 90PX040X	3/8" / 91P045E	3/8" / 91PJ052X
Velocità catena	4,7 m/s	16,3 ± 0,7 m/s	13,5 m/s
Tendicatena laterale	rapido	rapido	con attrezzo
Lubrificazione catena	automatica	automatica	automatica
Freno motore	✓	✓	✓
Peso ca.	2,8 kg (senza batteria) 3,1 kg (con batteria)	4,45 kg (senza batteria) 5,81 kg (con batteria)	4,8 kg
Cod. art. / N. EAN	113 919 / 400 371 806 2434	113 616 / 400 371 805 8512	112 807 / 400 371 804 2436

BARRA DI RICAMBIO

Cod. art. / N. EAN	127 550 / 400 371 806 0249	127 555 (incl. protezione) / 400 371 806 0294	413 710 / -
---------------------------	-------------------------------	--	----------------

CATENA DI RICAMBIO

Cod. art. / N. EAN	127 549 / 400 371 806 0232	127 200 / 400 371 805 2329	440 476 / -
---------------------------	-------------------------------	-------------------------------	----------------



**MOTOSEGHE DA POTATURA:
SOLO PER ESPERTI!**

Le motoseghe da potatura AL-KO sono state appositamente studiate per i lavori sugli alberi e devono essere impiegate esclusivamente da utenti addestrati per la cura degli alberi.



INFO PREZZI

MASSIMA ERGONOMIA

I comandi facilmente raggiungibili e la distribuzione bilanciata del peso consentono di tagliare i rami e dare forme alle chiome degli alberi con semplicità.



INFO PREZZI

PERFETTAMENTE EQUIPAGGIATE

Grazie all'occhiello di sicurezza, all'arpione a 4 punte in acciaio, alla lubrificazione regolabile della catena e alla coppia costante, le motoseghe da potatura AL-KO, leggere e maneggevoli, consentono di lavorare in modo piacevole e senza problemi.



INFO PREZZI

**Motosega
BKS 4540**

- | Motore potente e performante
- | Barra e catena originali Oregon
- | Sistema Soft Start / Easy Start per la massima semplicità di avviamento
- | Lubrificazione automatica e regolabile
- | L'arpione garantisce una presa sicura durante il taglio

Cod. art. 113 187



PREMIUM

**Motosega
BKS 2625 T**

- | Motosega da potatura leggera e maneggevole
- | Coppia costante sull'intero ciclo di lavoro
- | Anello di aggancio per lavori di potatura degli alberi

Cod. art. 113 355



COMFORT

**Motosega
BKS 2625 TSB**

- | Motosega da potatura leggera e maneggevole
- | Anello di aggancio per lavori di potatura degli alberi
- | Barra carving per tagli precisi e mirati

Cod. art. 113 474



PREMIUM

		BENZINA			BENZINA - DA POTATURA	
EKS 2400-40	EKI 2200-40	BKS 3835	BKS 4040	BKS 4540	BKS 2625 T	BKS 2625 TSB
COMFORT	PREMIUM	EASY	COMFORT	PREMIUM	COMFORT	PREMIUM
2.400 W / 230 V / 50 Hz	2.200 W / 230 V / 50 Hz	37,2 cc / 1,2 kW / 1,65 CV	40,1 cc / 1,5 kW / 2,0 CV	45 cc / 1,7 kW / 2,3 CV	25,4 cc / 0,9 kW / 1,2 CV	25,4 cc / 0,9 kW / 1,2 CV
- / 150 ml	- / 200 ml	390 ml / 210 ml	390 ml / 210 ml	550 ml / 260 ml	200 ml / 140 ml	200 ml / 140 ml
crossline	inline					
40 cm	40 cm	35 cm	40 cm	40 cm	25 cm	25 cm
3/8" / 91PJ056X	3/8" / 91PJ056X	3/8" spec. / 91P053X	3/8" spec. / 91P057X	0,325" / 21PBX066X	3/8" spec.	1/4" spec.
13,5 m/s	13,5 m/s	21 m/s	21 m/s	21,2 m/s	21 m/s	21 m/s
rapido	rapido	con attrezzo (incluso)	con attrezzo (incluso)	con attrezzo (incluso)	con attrezzo (incluso)	con attrezzo (incluso)
automatica	automatica	automatica	automatica	automatica	automatica e regolabile	automatica e regolabile
✓	✓	✓ (0,12 s)	✓ (0,12 s)	✓ (0,12 s)	✓	✓
5,0 kg	5,4 kg	5,25 kg	5,3 kg	6,13 kg	3,2 kg	3,2 kg
112 808 / 400 371 804 2443	112 809 / 400 371 804 2450	113 185 / 400 371 804 9190	113 186 / 400 371 804 9206	113 187 / 400 371 804 9213	113 355 / 400 371 805 5993	113 474 / 400 371 805 6600
413 633 / -	413 633 / -	414 516 / -	414 519 / -	414 349 / -	113 363 / 400 371 805 6013	113 475 / 400 371 805 6617
440 477 / -	440 477 / -	127 545 / 400 371 805 9809	127 546 / 400 371 805 9816	113 986 / 400 371 806 3394	113 364 / 400 371 805 6020	113 476 / 400 371 805 6624

SPACCALEGNA

VELOCE E SEMPLICE APPROVVIGIONAMENTO DELLA LEGNA DA ARDERE



Elevato comfort e minimo sforzo per la preparazione della legna



Design compatto e ingombro ridotto



La giusta potenza per tronchi di ogni dimensione



PREPARARE LA LEGNA PER IL CAMINO

Con l'aiuto degli spaccalegna è possibile ridurre in ceppi ordinatamente e senza alcun problema la legna tagliata. Successivamente i ceppi devono essere conservati in un locale asciutto e ben ventilato e non devono essere accatastati in maniera troppo fitta per evitare la formazione di muffe. Prima di essere utilizzata, la legna da ardere deve essere conservata, a seconda del tipo di legno, per almeno un anno, altrimenti non potrà bruciare correttamente e fornire la giusta potenza calorifica.

SPACCALEGNA



FUNZIONAMENTO SICURO

Sicurezza, funzionalità ed efficienza sono garantiti da: doppi comandi, arpioni di bloccaggio e supporti laterali



REGOLAZIONE RAPIDA E PRECISA

Per lavorare in modo rapido ed efficace gli spaccalegna sono dotati di un sistema per la regolazione della corsa di lavoro



RIPIANO INCLUSO

Le guide laterali di supporto consentono il centraggio automatico del tronco da spaccare. La legna spaccata si deposita sul piano di lavoro e può essere rimossa facilmente e in tutta sicurezza.

SPACCALEGNA

| ROBUSTI E POTENTI



INFO PREZZI

Spaccalegna LSH 370/4

- | Massima sicurezza grazie alla gabbia protettiva
- | Lavoro confortevole grazie alle guide laterali
- | Ideale per la preparazione della legna da ardere

Cod. art. 113 791



INFO PREZZI

Spaccalegna LSH 520/5

- | Funzionamento sicuro grazie alla protezione esterna secondo EN 609-1:2017
- | Altezza di lavoro ottimale grazie alle alte gambe di sostegno
- | Massima sicurezza grazie alla gabbia protettiva
- | Ideale per spaccare tronchi di altezza fino a 52 cm
- | Ruote di trasporto per spostamenti veloci e sicuri

Cod. art. 113 792



INFO PREZZI

Spaccalegna LSV 550/6

- | Struttura estremamente robusta
- | Ideale per la preparazione di grandi quantità di legna da ardere
- | Lunghezza di lavoro regolabile
- | Doppi comandi di sicurezza

Cod. art. 113 788



INFO PREZZI

Spaccalegna LSV 560/8

- | Con una pressione di lavoro di 8 tonnellate
- | Alimentazione trifase da 400 V
- | Struttura estremamente robusta

Cod. art. 113 789



SPACCALEGNA ORIZZONTALI

- Potenti con una pressione di lavoro che arriva fino a 5 t
- Ideali per spaccare legna con lunghezza fino a 52 cm
- Poco ingombrante
- Ergonomico e sicuro

SPACCALEGNA VERTICALI

- Per tronchi con lunghezza fino a 55 cm
- Estremamente potente e particolarmente robusto
- Facilmente trasportabile e poco ingombrante



	ORIZZONTALI		VERTICALI	
	LSH 370/4	LSH 520/5	LSV 550/6	LSV 560/8
Categoria	EASY	EASY	EASY	EASY
Potenza	1,5 kW / 230 V	2,2 kW / 230 V	3,0 kW / 230 V	3,5 kW / 400 V
Pressione max.	4 t	5 t	6 t	8 t
Diametro del tronco	50 – 250 mm	50 – 250 mm	80 – 300 mm	80 – 300 mm
Lunghezza di lavoro	130 – 370 mm	200 – 520 mm	100 – 550 mm	100 – 550 mm
Peso ca.	55 kg	61 kg	102 kg	108,8 kg
Cod. art. / N. EAN	113 791 / 400 371 806 0768	113 792 / 400 371 806 0775	113 788 / 400 371 806 0744	113 789 / 400 371 806 0751



OLIO IDRAULICO (1 l)

Cod. art. N.D.

Non disponibile in Italia

WATER TECHNOLOGY

EFFICIENTE TRATTAMENTO DELL'ACQUA



La pompa perfetta
per ogni applicazione



Tecnologia brevettata
e certificata



Prestazioni elevate
e consumi contenuti





DRENAGGIO

POMPE SOMMERSE PER ACQUE CHIARE E SCURE

- | Volete prelevare l'acqua da un laghetto, un ruscello o un bacino di raccolta?
- | Volete svuotare o cambiare l'acqua della piscina o del serbatoio di raccolta dell'acqua piovana?
- | Avete bisogno di un aiuto immediato per svuotare e asciugare la cantina allagata?

Affidatevi a una delle nostre pompe sommerse, progettate per svariate mansioni "subacquee" sia per acque chiare che per acque scure.



IRRIGAZIONE

POMPE DA GIARDINO, SOMMERSE A PRESSIONE E CON MOTORE A SCOPPIO

- | Volete prelevare comodamente l'acqua per annaffiare il giardino da una fontana, un laghetto oppure da una cisterna?
- | Volete rinfrescarvi piacevolmente con la doccia da giardino?
- | Volete convogliare acqua pulita ad alta pressione per lunghi tratti?

Allora le nostre pompe da giardino, quelle sommerse e quelle con motore a scoppio sono senz'altro la scelta giusta: gli aiutanti ideali per questo lavoro.



APPROVVIGIONAMENTO

AUTOCLAVI / AUTOCLAVI ELETTRONICHE

- | Avete una fontana o una cisterna e volete utilizzarle per ottenere acqua per uso domestico a basso costo?
- | Volete aumentare la pressione dell'acqua prelevata dal serbatoio di raccolta per la vostra rete idrica ad uso domestico?
- | Volete annaffiare il vostro giardino in modo semplice e automatico?

Allora la soluzione sono le nostre autoclavi, anche in versione elettronica, che forniscono acqua automaticamente.



APPLICAZIONE

- | Prelievo di acqua da ruscelli, fontane e pozzi
- | Convogliamento di acqua senza pressione
- | Svuotare o trasferire acqua in piscine, laghetti o serbatoi dell'acqua piovana

POMPE SOMMERSE PER ACQUE CHIARE

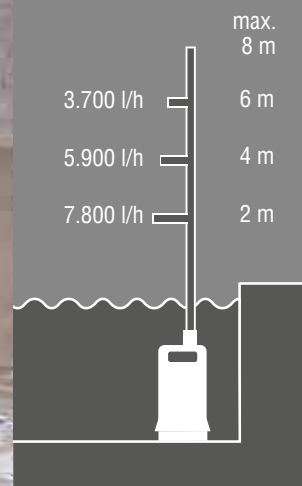

ADATTE PER QUALSIASI SITUAZIONE

Lo scarico nella parte superiore della pompa assicura un raffreddamento ottimale del motore nella modalità di aspirazione in piano. Grazie all'attacco universale è possibile installare diversi formati di tubi disponibili in commercio.



IDEALI PER POZZETTI STRETTI

Il design snello e il galleggiante integrato le rendono ideali per l'uso in pozzetti stretti. Grazie all'interruttore a galleggiante con più possibilità di regolazioni, i punti di accensione / spegnimento della pompa possono essere regolati in modo semplice e veloce su diversi livelli, con funzione di aspirazione in piano.



AVERE LE IDEE CHIARE

Con le pompe sommerse dei modelli DS c'è ampia scelta. Perché la base della pompa, facilmente regolabile, e le generose aperture di aspirazione consentono sia l'aspirazione rapida di grandi quantità di acqua che l'aspirazione in piano fino a circa 3 mm.



INFO PREZZI

NEW

SUB 8500 Easy

- | Altezza regolabile dell'interruttore del galleggiante per molteplici utilizzi della pompa
- | Massima efficienza e semplicità di utilizzo
- | Possibilità di utilizzo di tubi di svariato diametro grazie al raccordo di collegamento universale
- | Ampia base della pompa per una maggiore stabilità

Cod. art. 113 961





INFO PREZZI

SUB 6500 Classic

- Per acque chiare o grigie con granulometria massima di 5 mm
- Inclusa di interruttore a galleggiante per l'accensione e lo spegnimento automatico e il raccordo di collegamento adatto a tubi di diverse dimensioni
- Ampia libertà di movimento grazie al cavo elettrico di 10 m



Cod. art. 112 820



TUBO IN PVC (6 m)
G 1 1/4" (41,9 mm)
Cod. art. N.D.
Non disponibile in Italia



INFO PREZZI

SUB 10000 DS Comfort

- Aspirazione in piano fino a ca. 3 mm grazie alla base della pompa facilmente regolabile
- Sistema di raffreddamento ottimizzato grazie agli speciali canali per il passaggio interno dell'acqua



Cod. art. 112 823



TUBO IN PVC (6 m)
G 1 1/2" (47,8 mm)
Cod. art. N.D.
Non disponibile in Italia



INFO PREZZI

SUB 12000 DS Comfort

- Alta portata fino a 9.500 l/h
- Elevata prevalenza fino a 8 m
- Performante motore da 550 Watt

Cod. art. 112 824



INFO PREZZI

SUB 13000 DS Premium

- Ideale per pozzetti stretti
- Efficace aspirazione in piano
- Accensione pompa regolabile su diversi livelli
- Potente motore da 650 Watt

Cod. art. 112 829



NEW

	SUB 8500 Easy	SUB 6500 Classic	SUB 10000 DS Comfort	SUB 12000 DS Comfort	SUB 13000 DS Premium
Categoria	EASY	EASY	COMFORT	COMFORT	PREMIUM
Motore / Potenza	290 W	250 W	450 W	550 W	650 W
Prevalenza max.	6 m	6 m	7 m	8 m	8 m
Portata max.	8.000 l/h	6.500 l/h	8.000 l/h	9.500 l/h	10.500 l/h
Prof. max. di immersione	5 m	5 m	5 m	5 m	5 m
Aspirazione in piano fino a	5 mm	25 mm	3 mm	3 mm	3 mm
Tubo di uscita ø	G 1 1/4" (41,9 mm)	G 1 1/4" (41,9 mm)	G 1 1/4" (41,9 mm)	G 1 1/4" (41,9 mm)	G 1 1/4" (41,9 mm)
Lunghezza del cavo	10 m	10 m	10 m	10 m	10 m
Peso ca.	4 kg	4 kg	5,5 kg	5,8 kg	6 kg
Cod. art. / N. EAN	113 961 / 400 371 806 2946	112 820 / 400 371 804 2672	112 823 / 400 371 804 2702	112 824 / 400 371 804 2719	112 829 / 400 371 804 2764

APPLICAZIONE

- | Eliminare l'acqua da drenaggi e pozzi drenanti
- | Convogliare acque scure e grigie con max. 5% di materiali in sospensione
- | Prosciugare locali cantina o scavi di costruzione allagati

POMPE SOMMERSE PER ACQUE SCURE

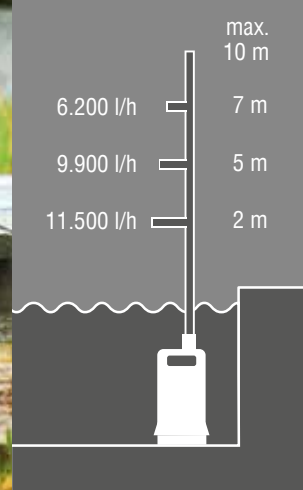

INFO PREZZI

NEW

DRAIN 9500 Easy

- | Base della pompa regolabile
- | Altezza regolabile dell'interruttore del galleggiante per molteplici utilizzi della pompa
- | Elevata efficienza e semplicità di utilizzo
- | Raccordo di collegamento adatto a tubi di diverse dimensioni
- | Struttura robusta e albero pompa in acciaio INOX
- | Ampia base della pompa per una maggiore stabilità

Cod. art. 113 962

EASY

ATTACCO UNIVERSALE

Le pompe per acque scure AL-KO sono dotate di connettore a 90° orientabile che impedisce al tubo di mandata di piegarsi. L'adattatore combinato incluso si adatta alle diverse dimensioni dei tubi.

ADATTE PER ACQUE GRIGIE

Grazie alle grandi aperture di aspirazione, i modelli Drain pompano senza fatica e in modo omogeneo anche acque scure con particelle di sporco in sospensione di granulometria fino a 30 mm.

LUNGA DURATA

Un motore che non richiede manutenzione: l'albero motore in acciaio INOX temprato e la scocca in polipropilene rinforzata in fibra di vetro assicurano lunga vita alle pompe per acque scure AL-KO.





INFO PREZZI

DRAIN 7000 Classic

- | Scocca in polipropilene rinforzata in fibra di vetro resistente alla corrosione
- | Dotata di interruttore a galleggiante per l'accensione e lo spegnimento automatico

Cod. art. 112 821



INFO PREZZI

DRAIN 7500 Classic

- | Potente motore elettrico da 450 Watt
- | Portata fino a 7.500 l/h
- | Connettore a 90° orientabile per impedire al tubo di piegarsi
- | Raccordo di collegamento adatto a tubi di diverse dimensioni

Cod. art. 112 822



TUBO IN PVC (6 m)
G 1¼" (41,9 mm)
 Cod. art. N.D.
 Non disponibile in Italia



INFO PREZZI

DRAIN 10000 Comfort

- | Struttura robusta per lavori gravosi
- | Girante con tecnologia Vortex
- | Albero motore in acciaio Inox per una lunga durata

Cod. art. 112 825



INFO PREZZI

DRAIN 12000 Comfort

- | Potente motore per eccellenti performance
- | Portata fino a 12.000 l/h
- | Prevalenza fino a 10 m
- | Connettore a 90° orientabile per impedire al tubo di piegarsi
- | Raccordo di collegamento adatto a tubi di diverse dimensioni

Cod. art. 112 826



NEW

	DRAIN 9500 Easy	DRAIN 7000 Classic	DRAIN 7500 Classic	DRAIN 10000 Comfort	DRAIN 12000 Comfort
Categoria	EASY	EASY	EASY	COMFORT	COMFORT
Motore / Potenza	300 W	350 W	450 W	650 W	850 W
Prevalenza max.	6 m	6 m	6 m	8 m	10 m
Portata max.	8.500 l/h	7.000 l/h	7.500 l/h	10.000 l/h	12.000 l/h
Prof. max. di immersione	5 m	5 m	5 m	5 m	5 m
Granulometria max.	25 mm	30 mm	30 mm	30 mm	30 mm
Tubo di uscita Ø	G 1 ¼" (41,9 mm)	G 1 ¼" (41,9 mm)	G 1 ¼" (41,9 mm)	G 1 ¼" (41,9 mm)	G 1 ¼" (41,9 mm)
Lunghezza del cavo	10 m	10 m	10 m	10 m	10 m
Peso ca.	4 kg	4,4 kg	4,4 kg	5,7 kg	6,9 kg
Cod. art. / N. EAN	113 962 / 400 371 806 2953	112 821 / 400 371 804 2689	112 822 / 400 371 804 2696	112 825 / 400 371 804 2726	112 826 / 400 371 804 2733

CARATTERISTICHE

- | Con interruttore a galleggiante per l'accensione e lo spegnimento automatico
- | Connettore a 90° orientabile per impedire al tubo di piegarsi
- | Raccordo di collegamento adatto a tubi di diverse dimensioni

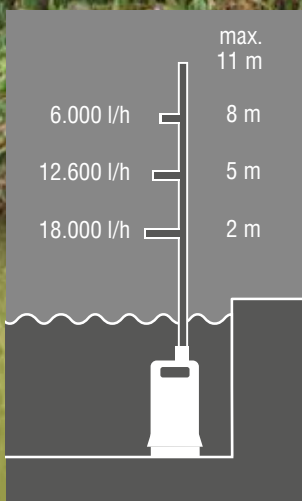

POMPE SOMMERSE PER ACQUE SCURE

| IN ACCIAIO INOX



MASSIMA AFFIDABILITÀ

Grazie alla struttura robusta, caratterizzata da guarnizioni rinforzate e dall'uso di materiali inossidabili, le pompe per acque scure AL-KO sono particolarmente indicate anche per situazioni estreme e garantiscono una massima affidabilità.



PERFETTAMENTE EQUIPAGGiate

Dotate di un interruttore a galleggiante per l'accensione e lo spegnimento automatico, di un raccordo a 90° e un adattatore per tubi delle dimensioni più diffuse in commercio, le pompe per acque scure AL-KO offrono tutto ciò che è necessario per un funzionamento impeccabile.

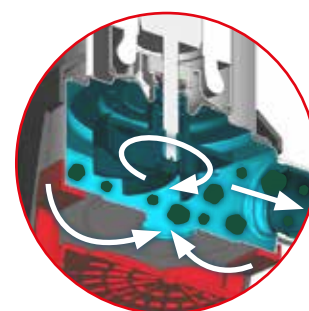

ROBUSTE E POTENTI

Con una portata max. di 20.000 l/h e una granulometria massima di 38 mm, le pompe per acque scure AL-KO sono straordinariamente potenti. Inoltre, grazie alla scocca e agli alberi motore in acciaio Inox resistono nel tempo alla corrosione.



INFO PREZZI

DRAIN 10000 INOX

- | Scocca in acciaio INOX per lavori gravosi e di lunga durata
- | Motore elettrico che non richiede manutenzione

Cod. art. 112 827



COMFORT



INFO PREZZI

DRAIN 15000 INOX

- | Sovrastruttura per l'ulteriore protezione contro eventuali urti del corpo in acciaio INOX
- | Alta prevalenza fino a 11 m
- | Prestazioni costanti garantite dall'affidabile motore
- | Cavo alimentazione da 10 m

Cod. art. 112 828



COMFORT



INFO PREZZI

DRAIN 20000 HD

- | Massima potenza e affidabilità nei lavori estremamente gravosi come i cantieri edili
- | Enorme portata fino a 20.000 l/h
- | Eccellenti prestazioni garantite dal motore elettrico
- | Granulometria massima di 38 mm

Cod. art. 112 836



PREMIUM



	DRAIN 10000 INOX	DRAIN 15000 INOX	DRAIN 20000 HD
Categoria	COMFORT	COMFORT	PREMIUM
Motore / Potenza	750 W	1.100 W	1.300 W
Prevalenza max.	9 m	11 m	10 m
Portata max.	10.000 l/h	15.000 l/h	20.000 l/h
Prof. max. di immersione	7 m	7 m	7 m
Granulometria max.	30 mm	30 mm	38 mm
Tubo di uscita ø	G 1 1/2" (47,8 mm)	G 1 1/2" (47,8 mm)	G 2" (59,61 mm)
Lunghezza del cavo	10 m	10 m	10 m
Peso ca.	6,7 kg	6,8 kg	8,0 kg
Cod. art. / N. EAN	112 827 / 400 371 804 2740	112 828 / 400 371 804 2757	112 836 / 400 371 804 2832

TUBO IN PVC (6 m) G 1 1/4" (41,9 mm)

Per 112 827
Cod. art. N.D.
Non disponibile in Italia

TUBO IN PVC (6 m) G 1 1/2" (47,8 mm)

Per 112 828 e 112 836
Cod. art. N.D.
Non disponibile in Italia



APPLICAZIONE

- | Per tutti gli interventi di drenaggio
- | Portata elevata e aspirazione in piano in un'unica pompa
- | Convoglia acque scure con corpi estranei fino a Ø 30 mm

POMPE UNIVERSALI AD IMMERSIONE COMBI

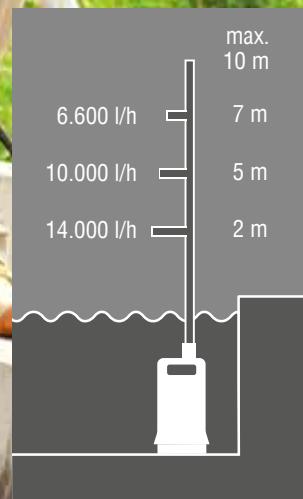

AFFIDABILE SOLUZIONE UNIVERSALE

Grazie alla semplice regolazione della base, le pompe sommerse AL-KO TWIN combinano vantaggi di diverse tipologie di prodotto. Il rapido pompaggio dell'acqua sporca, tipico delle pompe per acque scure, si combina perfettamente con l'aspirazione in piano fino a 8 mm, che caratterizza generalmente le pompe per acque chiare.



IN OGNI CONDIZIONE

Grazie all'interruttore di livello integrato è facile impostare il livello dell'acqua in modalità automatica; in alternativa la modalità manuale consente di attivare anche l'aspirazione in piano.



MAGGIORE VALORE AGGIUNTO

Albero motore in acciaio inossidabile, cuscinetti a sfera autolubrificati che non necessitano di manutenzione, solide guarnizioni e una scocca robusta rendono le pompe sommerse AL-KO particolarmente durevoli ed affidabili.

ADATTE PER ACQUE GRIGIE

Le acque grigie sono acque di scarico non particolarmente sporche, prodotte facendosi la doccia o il bagno, lavandosi le mani o anche dalla lavatrice.



DRENAGGIO RAPIDO E FACILE

Le elevate portate fino a 15.000 l/h e le numerose possibilità di utilizzo sono i punti di forza delle pompe sommerse AL-KO, che consentono di rimuovere grandi quantità di acque scure in pochissimo tempo

SISTEMA COMBI PER OGNI EVENIENZA

Grazie al sistema Twin-Combi brevettato, le pompe ad immersione Combi possono gestire senza problemi non solo acque scure, ma in caso di necessità, grazie all'aspirazione in piano, possono prosciugare anche superfici o locali allagati.



**TUBO IN PVC (6 m)
G 1 1/2" (47,8 mm)**
Cod. art. N.D.
Non disponibile in Italia



INFO PREZZI

TWIN 11000 Premium

- Facile regolazione della base della pompa per la commutazione da modalità acque scure ad acque chiare (aspirazione in piano fino a 8 mm)
- Sistema di girante combinato brevettato per un'efficienza ottimale in qualsiasi condizione operativa
- Albero motore in acciaio inossidabile, robusti cuscinetti a sfera autolubrificanti e solide guarnizioni

Cod. art. 112 830



PREMIUM



INFO PREZZI

TWIN 14000 Premium

- Maggiore potenza del motore per lavori più gravosi
- Maggiore portata (fino a 15.000 l/h)
- Granulometria massima del particolato solido in sospensione nell'acqua fino a 30 mm
- Galleggiante integrato per l'utilizzo in pozzetti stretti

Cod. art. 112 831



PREMIUM

	TWIN 11000 Premium	TWIN 14000 Premium
Categoria	PREMIUM	PREMIUM
Motore / Potenza	850 W	1.000 W
Prevalenza max.	10 m	10 m
Portata max.	13.500 l/h	15.000 l/h
Prof. max. di immersione	7 m	7 m
Aspirazione in piano fino a	20 mm	30 mm
Tubo di uscita ø	G 1 1/2" (47,8 mm)	G 1 1/2" (47,8 mm)
Lunghezza del cavo	10 m	10 m
Peso ca.	7,2 kg	8,2 kg
Cod. art. / N. EAN	112 830 / 400 371 804 2771	112 831 / 400 371 804 2788

* Il prodotto ha ricevuto dei riconoscimenti ed è stato raccomandato da una rivista dell'associazione consumatori tedesca.



POMPE SOMMERSE ALTA PRESSIONE E POMPE PER POZZI

APPLICAZIONE

- ▮ Potente irrigazione diretta da pozzi e cisterne
- ▮ Utilizzo sommerso prolungato per il funzionamento di irrigatori a pioggia e altri sistemi di irrigazione
- ▮ Approvvigionamento silenzioso dell'acqua domestica, in combinazione con un Hydrocontrol.



MASSIMA FLESSIBILITÀ

Dal funzionamento di un semplice irrigatore, alla gestione di sistemi di irrigazione più complessi fino all'alimentazione dell'acqua per uso domestico in combinazione con un Hydrocontrol - le pompe sommerse a pressione AL-KO combinano i vantaggi delle pompe da giardino e di quelle sommerse in un unico prodotto. Protezione contro il funzionamento a secco inclusa.



ECELLENTE AFFIDABILITÀ

Materiale anticorrosione come l'acciaio inox e ampia base per l'utilizzo in cisterne.



PURA POTENZA

Le giranti a 3 o 4 stadi delle pompe sommerse a pressione assicurano alta prevalenza, anche nel caso di valori considerevoli fino a 40 metri.

	Pompe alta prevalenza		Pompa per pozzi
	NEW DIVE 6500/34 PREMIUM	NEW DIVE 5600/44 AUTOMATIC PREMIUM	TBP 6000/7 PREMIUM
Categoria			
Motore / Potenza	1.000 W	1.200 W	1.000 W
Prevalenza max. / Pressione	34 m / 3.4 bar	44 m / 4.4 bar	55 m / 5.5 bar
Portata max.	6.500 l/h	5.600 l/h	6.000 l/h
Prof. max. di immersione	7 m	7 m	10 m
Granulometria max.	0,5 mm	0,5 mm	0,5 mm
Sistema pompaggio	a 3 giranti	a 4 giranti	a 7 giranti
Tubo di uscita Ø	G 1 ½" (47,8 mm)	G 1 ½" (47,8 mm)	G 1" (33,3 mm)
Lunghezza del cavo	10 m	10 m	15 m
Peso ca.	10 kg	11 kg	11 kg
Cod. art. / N. EAN	113 884 / 400 371 806 2021	113 883 / 400 371 806 2014	113 470 / 400 371 805 6556



INFO PREZZI

NEW

Pompa DIVE 6500/34

- | Sistema a 3 giranti con portata di 6.500 l/h e prevalenza fino a 34 m
- | Interruttore a galleggiante
- | Struttura, elemento filtrante e albero motore in acciaio inox
- | Alta portata per sistemi di irrigazione che necessitano di elevati quantitativi d'acqua
- | Predisposta con allacciamento per attacco diretto di un tubo di aspirazione per il pescaggio dell'acqua nell'area pulita di una cisterna

Cod. art. 113 884



INFO PREZZI

NEW

Pompa DIVE 5600/44 AUTOMATIC

- | Sistema a 4 giranti con portata di 5.600 l/h e prevalenza fino a 44 m
- | Funzionamento automatico tramite controllo con interruttore a pulsante elettronico
- | Struttura, elemento filtrante e albero motore in acciaio inox
- | Alta portata per sistemi di irrigazione che necessitano di elevati quantitativi d'acqua
- | L'interruttore a galleggiante consente l'interruzione del funzionamento in caso di assenza d'acqua e garantisce una protezione affidabile contro il funzionamento a secco
- | Predisposta con allacciamento per attacco diretto di un tubo di aspirazione per il pescaggio dell'acqua nell'area pulita di una cisterna

Cod. art. 113 883



INFO PREZZI

Pompa per pozzi TBP 6000/7

- | Sistema di pompaggio a 7 giranti
- | Ideali per l'alimentazione di sistemi di irrigazione complessi
- | Utilizzabile in pozzi con diametro minimo di 10 cm
- | Corpo in acciaio inox e base maggiorata
- | Cavo di alimentazione da 20 m

Cod. art. 113 470

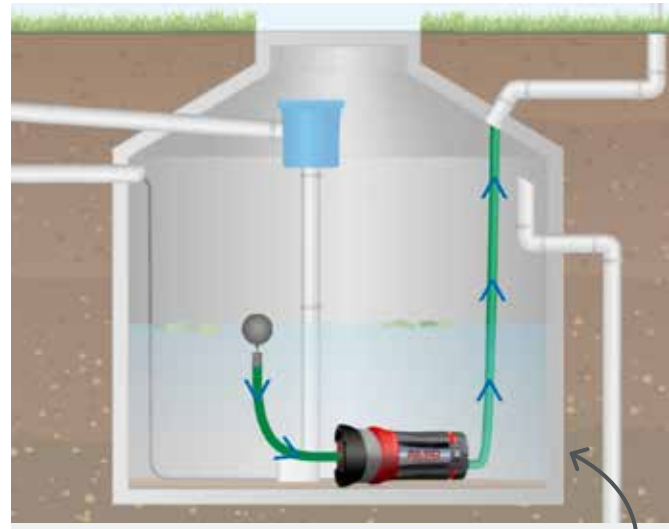

FUNZIONAMENTO IN CISTERNA LAVORO ORIZZONTALE SENZA GALLEGGIANTE

- | Il prelievo dell'acqua avviene sempre nella parte superiore della cisterna.
- | La speciale forma della pompa le consente di adagiarsi in posizione ottimale sul fondo.
- | Rimozione senza attrezzi del fondo della pompa



HYDROCONTROL

Per l'approvvigionamento automatico dell'acqua domestica, con 2 filetti esterni G-1"
Cod. art. 112 478
N. EAN 400 371 803 6299



APPLICAZIONE

- | Alimentazione di sistemi di irrigazione
- | Trasporto dell'acqua su lunghe distanze
- | Prelievo dell'acqua da pozzi o cisterne

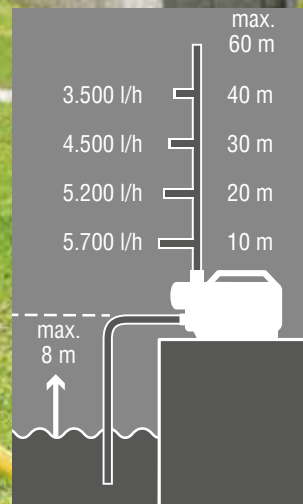

POMPE DA GIARDINO



PROTEZIONE COMPLETA

Il dispositivo integrato per prevenire il funzionamento a secco protegge efficacemente la pompa da possibili danni nel caso dovesse mancare l'acqua. Il filtro XXL facile da pulire, inoltre, assicura una protezione ottimale da agenti contaminanti come la sabbia.

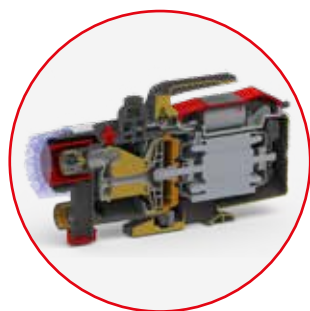

VENTURI SYSTEM

Elevato effetto di aspirazione per una maggiore efficacia del flusso d'acqua grazie al "Venturi System"*. Grazie all'effetto autoadescente non è più necessario riempire preventivamente il tubo di aspirazione. (*Presente solo su alcuni modelli)



EFFICIENZA E SILENZIOSITÀ

Grazie alla tecnologia a 5 giranti dalle grandi prestazioni con rendimento superiore al 30 %, la pompa da giardino Jet 6000/5 Premium non è solo straordinariamente efficiente ma, con un'emissione sonora massima di 73 dB(A), anche piacevolmente silenziosa.



JET 3000 INOX Classic

- | Robusta testata in acciaio Inox
- | Motore con protezione termica contro il surriscaldamento
- | Guarnizioni in ceramica per la massima affidabilità del prodotto

Cod. art. 112 838



EASY



JET 3600

- | Consumo elettrico contenuto
- | Venturi System
- | Prefiltro XXL e valvola antiritorno
- | Funzionamento con sistema autoadescante
- | Struttura ergonomica per garantire un utilizzo confortevole

Cod. art. 113 797



EASY



JET 4000 Comfort / JET 5000 Comfort

- | Sistema di pompaggio a 5 giranti per un'alta prevalenza
- | Prefiltro XXL e valvola antiritorno
- | Affidabili ed efficienti
- | Con raccordi in ottone e materiali anticorrosione su tutti i componenti a contatto con l'acqua

Cod. art. 112 841 /
Cod. art. 112 842



COMFORT



JET 6000/5 Premium

- | Sistema di pompaggio a 5 giranti per un'alta prevalenza
- | Estremamente silenziosa
- | Elevata portata
- | Massima efficienza

Cod. art. 112 844



PREMIUM



INFO PREZZI

PREFILTRO POMPA DA GIARDINO 100/1"

Protegge da sabbia e altri materiali in sospensione. Con due adattatori combinati da 1"/1" e 1"/3/4".

Modello 100 Cod. art. 113 720 / N. EAN 400 371 806 0331



KIT DI ASPIRAZIONE

Con attacchi in ottone (7 m) , G 1" (33,3 mm)
Cod. art. 110 795 / N. EAN 400 371 802 5293



CARTUCCIA FILTRO

Per modelli JET + HW

Tipo 100 Cod. art. 113 718 / N. EAN 400 371 806 0300

Per tutte le pompe con filtro XXL integrato in plastica
Cod. art. 112 549 / N. EAN 400 371 803 7562

Per tutte le pompe Venturi System(Jet + HW + HWA 3600)
Cod. art. 113 811 / N. EAN 400 371 806 1017



	JET 3000 INOX Classic	JET 3600	JET 4000 Comfort	JET 5000 Comfort	JET 6000/5 Premium
Categoria	EASY	EASY	COMFORT	COMFORT	PREMIUM
Motore / Potenza	650 W	850 W	1.000 W	1.300 W	1.400 W
Prevalenza max. / Pressione	35 m / 3,5 bar	38 m / 3,8 bar	45 m / 4,5 bar	50 m / 5,0 bar	60 m / 6,0 bar
Portata max.	3.100 l/h	3.600 l/h	4.000 l/h	4.500 l/h	6.000 l/h
Profondità max. di aspirazione	8 m	8 m	8 m	8 m	8 m
Sistema di pompaggio	a 1 girante	a 1 girante	a 1 girante	a 1 girante	a 5 giranti
Tubo di uscita Ø	G 1" (33,3 mm)	G 1" (33,3 mm)	G 1" (33,3 mm)	G 1" (33,3 mm)	G 1" (33,3 mm)
Peso ca.	6,3 kg	8,0 kg	10,8 kg	11 kg	13,9 kg
Cod. art. / N. EAN	112 838 / 400 371 804 2856	113 797 / 400 371 806 0812	112 841 / 400 371 804 2887	112 842 / 400 371 804 2894	112 844 / 400 371 804 2917

CAMPI D'IMPIEGO

- | Automazione di impianti idrici
- | Alimentazione sistema d'irrigazione con pressione costante
- | Supporto rete idrica domestica



AUTOCLAVI ELETTRONICHE



COMPATTE E POTENTI

Le autoclavi elettroniche sono azionate elettronicamente e si distinguono per una maggiore compattezza rispetto alle autoclavi con tradizionale sistema meccanico. Forniscono una pressione costante senza oscillazioni e sono perfette per essere impiegate con irrigatori a pioggia.



PROTEZIONE COMPLETA

La protezione integrata contro il funzionamento a secco protegge efficacemente l'autoclave da possibili danni per funzionamento a secco. Inoltre, il pre-filtro XXL integrato assicura una protezione ottimale da agenti contaminanti come la sabbia.



CONTROLLO INTELLIGENTE

L'intelligente sistema di controllo elettronico (Automatic Control) monitora il funzionamento dell'autoclave elettronica 24 ore su 24 e assicura una protezione ottimale della pompa contro il funzionamento a secco. In mancanza di acqua interviene immediatamente lo spegnimento automatico della pompa.



INFO PREZZI

HWA 3600

- | Equipaggiata con l'innovativo "Venturi-System"
- | Alta efficienza energetica e sistema autodescante
- | Filtro XXL integrato
- | Protezione contro il funzionamento a secco

Cod. art. 113 799



EASY



INFO PREZZI

HWA 4000 Comfort

- | Prefiltro XXL e valvola antiritorno integrati
- | Protezione contro il funzionamento a secco
- | Raccordi in ottone e materiali antiruggine nelle componenti a contatto con l'acqua
- | Incluso attacco universale

Cod. art. 113 139



COMFORT



INFO PREZZI

HWA 4500 Comfort

- | Prefiltro XXL e valvola antiritorno integrati
- | Protezione contro il funzionamento a secco
- | Raccordi in ottone e materiali antiruggine nelle componenti a contatto con l'acqua
- | Incluso attacco universale

Cod. art. 113 140



COMFORT



INFO PREZZI

HWA 6000/5 Premium

- | Prefiltro XXL e valvola antiritorno integrati
- | Protezione contro il funzionamento a secco
- | Elevata efficienza con funzionamento particolarmente silenzioso grazie al sistema a 5 giranti
- | Incluso attacco universale

Cod. art. 113 141



PREMIUM

ELEVATA EFFICIENZA E FUNZIONAMENTO SILENZIOSO

Il sistema di pompaggio a 5 giranti del modello HWA 6000/5 Premium fornisce eccellenti prestazioni con un alto rendimento. Inoltre consente un funzionamento estremamente silenzioso, emissione sonora massima di 71 dB(A), per un piacevole comfort acustico.



	HWA 3600	HWA 4000 Comfort	HWA 4500 Comfort	HWA 6000/5 Premium
Categoria	EASY	COMFORT	COMFORT	PREMIUM
Motore / potenza	850 W	1.000 W	1.300 W	1.400 W
Prevalenza max. / pressione	38 m / 3,8 bar	45 m / 4,5 bar	50 m / 5,0 bar	60 m / 6,0 bar
Portata max.	3.600 l/h	4.000 l/h	4.500 l/h	6.000 l/h
Profondità max. di aspirazione	8 m	8 m	8 m	8 m
Pressione di spegnimento	3,8 bar	4,5 bar	5,0 bar	6,0 bar
Sistema di pompaggio	a 1 girante	a 1 girante	a 1 girante	a 5 giranti
Tubo di uscita Ø	G 1" (33,3 mm)	G 1" (33,3 mm)	G 1" (33,3 mm)	G 1" (33,3 mm)
Peso ca.	8,1 kg	11,5 kg	11,5 kg	14,8 kg
Cod. art. / N. EAN	113 799 / 400 371 806 0836	113 139 / 400 371 804 8575	113 140 / 400 371 804 8582	113 141 / 400 371 804 8599

CARTUCCIA FILTRO

Per pompe con prefiltro XXL integrato
Cod. art. 112 549
N. EAN 400 371 803 7562



CAMPI D'IMPIEGO

- | Pompaggio automatico dell'acqua da pozzi, cisterne e serbatoi
- | Approvvigionamento idrico domestico
- | Aumento della pressione nella rete idrica domestica privata



AUTOCLAVI

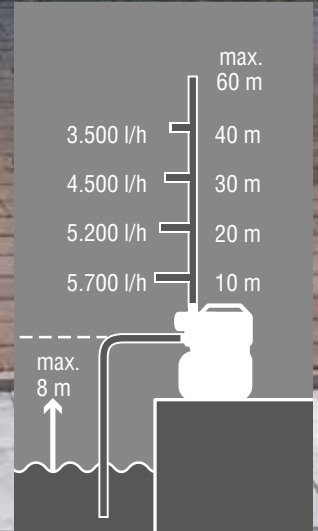

ECONOMICHE E FUNZIONALI

Le autoclavi accumulano acqua nel serbatoio e la rilasciano all'occorrenza. L'energia elettrica non è richiesta nei piccoli prelievi ma solo per volumi maggiori. Questo sistema permette un funzionamento particolarmente economico e consumi elettrici contenuti. I modelli Premium sono equipaggiati anche con ECO MODE che consente all'autoclave un lavoro ancora più efficiente ed economico.



ROBUSTE E PERFORMANTI

Prodotti solidi e robusti grazie all'attenta progettazione dei dettagli e all'alto standard qualitativo. I motori brushless, particolarmente potenti, consentono di ottenere performance costanti e di altissimo livello.



FLOW CONTROL SYSTEM FCS

Il "Flow Control System" monitora l'attività dell'autoclave attraverso la protezione contro il funzionamento a secco e verifica regolarmente lo stato della pressione dell'aria nel serbatoio. Questo consente una maggiore sicurezza di funzionamento ed una elevata durata del prodotto.



INFO PREZZI

HW 3000 INOX Classic

- | Testata della pompa e cisterna in acciaio Inox
- | Funzionamento sicuro garantito dall'affidabile pressostato
- | Motore estremamente robusto equipaggiato con interruttore magnetotermico di sicurezza

Cod. art. 112 846



INFO PREZZI

HW 3600

- | Design innovativo e funzionamento efficiente
- | Massima sicurezza contro la corrosione di agenti contaminanti grazie al prefiltro XXL integrato
- | Guarnizione assiale dell'albero in ceramica per una lunga durata d'esercizio

Cod. art. 113 798

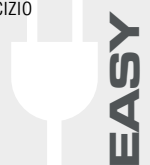

INFO PREZZI

HW 4000 FCS Comfort

- | Efficace protezione della pompa contro il funzionamento a secco grazie al sistema FCS Flow Control System
- | Equipaggiata con prefiltro XXL e valvola antiritorno per garantire affidabilità e durata
- | Incluso attacco universale

Cod. art. 112 849



INFO PREZZI

HW 4500 FCS Comfort

- | Efficace protezione della pompa contro il funzionamento a secco grazie al sistema FCS (Flow Control System)
- | Equipaggiata con prefiltro XXL e valvola antiritorno per garantire affidabilità e durata
- | Elevata efficienza dell'impianto idraulico
- | Raccordi in ottone e materiali antiruggine su tutti i componenti della pompa a contatto con l'acqua
- | Incluso attacco universale

Cod. art. 112 850



MASSIMA SICUREZZA

Il prefiltro XXL integrato (modelli Comfort e Premium) protegge la pompa dalla corrosione della girante dovuta alla presenza di agenti contaminanti nell'acqua come la sabbia. Massima garanzia per un funzionamento affidabile e duraturo.





INFO PREZZI

HW 5000 FMS Premium

- | Completa protezione della pompa contro il funzionamento a secco grazie al sistema FMS (Flow Measurement System)
- | Maggiore potenza, lavoro più efficiente e funzionamento particolarmente silenzioso
- | Serbatoio di grandi dimensioni (20 litri) per una minore frequenza di accensione con un maggiore risparmio energetico
- | Incluso attacco universale e valvola antiritorno

Cod. art. 112 851



PREMIUM



INFO PREZZI

HW 6000 FMS Premium

- | Completa protezione della pompa contro il funzionamento a secco grazie al sistema FMS (Flow Measurement System)
- | Maggiore potenza, lavoro più efficiente e funzionamento particolarmente silenzioso
- | Modalità ECO per ottenere un funzionamento ancora più economico
- | Incluso attacco universale e valvola antiritorno

Cod. art. 112 852



PREMIUM

ESTREMAMENTE SILENZIOSE

Una volta installata in casa o nello scantinato, l'autoclave HW 6000 FMS Premium eroga senza difficoltà una grande quantità d'acqua in modo particolarmente silenzioso. Rumorosità massima di 73 dB(A).



HW 3000 INOX Classic

Categoria	EASY
Motore / potenza	650 W
Prevalenza max. / pressione	35 m / 2,8 bar
Portata max.	3.100 l/h
Profondità max. di aspirazione	8 m
Pressione di accensione / spegnimento	1,5 bar / 2,8 bar
Sistema di pompaggio	a 1 girante
Tubo di uscita ø	G 1" (33,3 mm)
Capacità serbatoio	17 l
Peso ca.	10,8 kg
Cod. art. / N. EAN	112 846 / 400 371 804 2931

	HW 3600	HW 4000 FCS Comfort	HW 4500 FCS Comfort	HW 5000 FMS Premium	HW 6000 FMS Premium
Categoria	EASY	COMFORT	COMFORT	PREMIUM	PREMIUM
Motore / potenza	850 W	1.000 W	1.300 W	1.300 W	1.400 W
Prevalenza max. / pressione	38 m / 3,8 bar	45 m / 3,8 bar	50 m / 3,8 bar	50 m / 3,8 bar	60 m / 4,0 bar
Portata max.	3.600 l/h	4.000 l/h	4.500 l/h	4.500 l/h	6.000 l/h
Profondità max. di aspirazione	8 m	8 m	8 m	8 m	8 m
Pressione di accensione / spegnimento	1,5 bar / 2,8 bar	2,0 bar / 3,5 bar	2,0 bar / 3,8 bar	2,0 bar / 3,8 bar	2,0 bar / 4,0 bar
Sistema di pompaggio	a 1 girante	a 1 girante	a 1 girante	a 1 girante	a 5 giranti
Tubo di uscita ø	G 1" (33,3 mm)	G 1" (33,3 mm)	G 1" (33,3 mm)	G 1" (33,3 mm)	G 1" (33,3 mm)
Capacità serbatoio	17 l	17 l	17 l	20 l (INOX)	20 l (INOX)
Peso ca.	12,6 kg	17,9 kg	18,0 kg	17,5 kg	20,8 kg
Cod. art. / N. EAN	113 798 / 400 371 804 0829	112 849 / 400 371 804 2962	112 850 / 400 371 804 2979	112 851 / 400 371 804 2986	112 852 / 400 371 804 2993

EFFICIENTI ED ECONOMICHE

Le autoclavi AL-KO Premium integrano i vantaggi dell'autoclave con il controllo elettronico: funzionamento completamente automatico, monitoraggio elettronico e basso consumo energetico. La HW 6000 FMS si contraddistingue per: efficienza superiore al 30%, prestazioni straordinarie, consumo particolarmente contenuto. Inoltre, con la modalità ECO è possibile ridurre il consumo energetico di un ulteriore 15%.

ADATTA AD OGNI CONDIZIONE DI LAVORO

La tecnologia a cinque giranti della HW 6000 FMS consente di raggiungere una portata di 6.000 l/h. L'efficiente funzionamento viene monitorato da un intelligente controllo elettronico che, insieme a un dispositivo integrato per prevenire il funzionamento a secco, assicura una lunga durata della pompa.

TUTTO SOTT'OCCHIO

Grazie al FMS (Flow Measurement System) vengono visualizzati sul display digitale tutti i parametri d'esercizio come portata e pressione. All'occorrenza è possibile modificare le condizioni di funzionamento con estrema semplicità.

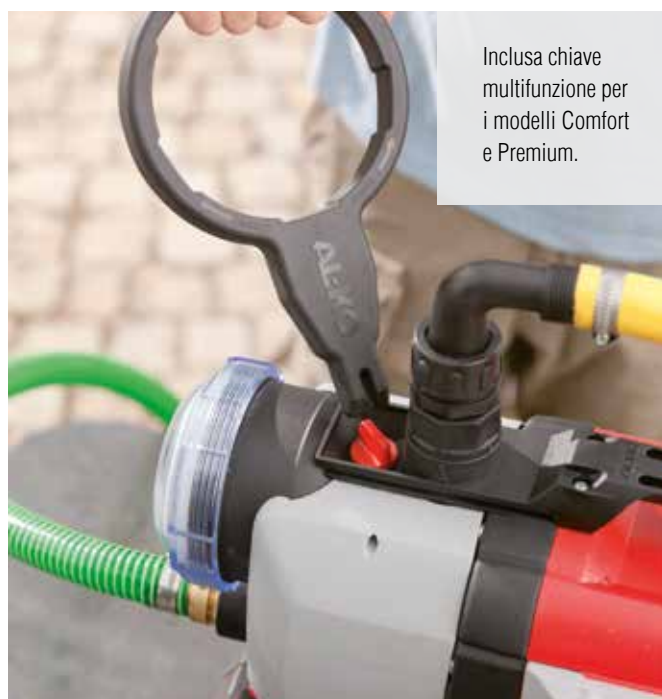

Inclusa chiave multifunzione per i modelli Comfort e Premium.



TUBO ASPIRAZIONE
con attacchi in ottone (7 m),
G 1" (33,3 mm)
Cod. art. 110 795
N. EAN 400 371 802 5293



PREFILTRO PER AUTOCLAVI 250/1"
Con due raccordi filettati da 1"/1" e 1"/3/4",
una prolunga 1"/1" e due adattatori combinati.
Cod. art. 113 721
N. EAN 400 371 806 0348

CARTUCCIA FILTRO DI RICAMBIO

Per pompe con prefiltro
XXL integrato
Cod. art. 112 549
N. EAN 400 371 803 7562

CARTUCCIA FILTRO DI RICAMBIO

Per modelli JET, HWA
e HW 3600;
Cod. art. 113 811
N. EAN 400 371 806 1017

CAMPI D'IMPIEGO

- | Veloce drenaggio dell'acqua in situazioni difficili (mancanza di alimentazione elettrica, allagamenti, utilizzo in campo aperto)
- | Irrigazione di terreni e orti di grandi dimensioni
- | Trasporto rapido di grandi quantità d'acqua con una buona prevalenza

MOTOPOMPE



POTENTI E VERSATILI

Motopompe estremamente versatili per l'irrigazione del giardino/orto o il drenaggio di acqua da serbatoi distanti dall'alimentazione elettrica.



PERFORMANTI ED EFFICIENTI

Equipaggiate con efficienti motori valvole in testa (OHV) e sistema di avviamento facilitato. Capaci di erogare notevoli prestazioni con consumi ridotti.



FACILI DA MOVIMENTARE

Grazie alla maniglia di trasporto (BMP 14001) e al robusto telaio in tubolare d'acciaio (BMP 30000) entrambi i modelli possono essere trasportati ovunque con facilità.



INFO PREZZI

BMP 14001

- | Connettori di attacco in lega
- | Maniglia di trasporto

Cod. art. 113 793



COMFORT



INFO PREZZI

BMP 30000

- | Connettori di attacco in lega
- | Trasporto facilitato grazie al robusto telaio tubolare in acciaio
- | Lunga durata garantita dal serbatoio carburante di grande volume

Cod. art. 113 563



PREMIUM

ACQUA SEMPRE E OVUNQUE

Con portate fino a 30.000 litri/ora, le motopompe AL-KO sono aiutanti perfetti quando si devono spostare grandi volumi d'acqua in assenza di alimentazione elettrica. Progettate con una struttura compatta, estremamente robuste e capaci di alte prestazioni.

	BMP 14001	BMP 30000
Categoria	COMFORT	PREMIUM
Motore / potenza	80 cc / 1,7 kW / 3.600 giri/min.	196 cc / 4,1 kW / 3.600 giri/min.
Prevalenza max. / Pressione	36 m / 3,6 bar	27 m / 2,7 bar
Portata max.	12.000 l/h	30.000 l/h
Profondità max. di aspirazione	6 m	6 m
Capacità serbatoio	1,6 l	3,6 l
Temperatura max. d'esercizio	35 °C	35 °C
Tubo di uscita ø	G 1"	G 2"
Peso ca.	13,5 kg	26 kg
Cod. art. / N. EAN	113 793 / 400 371 806 0805	113 563 / 400 371 805 7638



OLIO SIN-PRO40 MOTORE 4 TEMPI SAE 30 0,6 l

Cod. art. N.D.
Non disponibile in Italia



MOTOR SERVICE SET

Per agevolare il cambio dell'olio
Cod. art. 113 807
N. EAN 400 371 806 1413



A man in a black t-shirt and white shorts is watering plants in a garden. He is holding a green hose connected to a red ALKO pump. The pump is located in the foreground, and the man is standing in the middle ground. The background features a greenhouse and a fence. The text "ACCESSORI PER POMPE" is overlaid on the image in white, bold, uppercase letters, with a red underline.

ACCESSORI PER POMPE



**PREFILTRO MOD. 100,
CONSIGLIATO PER POMPE
DA GIARDINO**

Protegge da sabbia e altri materiali in sospensione. Con due adattatori combinati da 1"/1" e 1"/3/4".

Tipo 100

Cod. art. 113 720

N. EAN 400 371 806 0331



**PREFILTRO MOD. 250,
CONSIGLIATO PER
AUTOCLAVI HW.**

Con due raccordi filettati da 1"/1" e 1"/3/4", una prolunga 1"/1" e due adattatori combinati.

Cod. art. 113 721

N. EAN 400 371 806 0348



HYDROCONTROL

Trasforma la pompa in un'autoclave elettronica, dotato di 2 raccordi filettati da G 1"

Cod. art. 112 478

N. EAN 400 371 803 6299

**CARTUCCIA RICAMBIO PER
PREFILTRO MODELLO 100,**

In plastica, lavabile, filtraggio fino a 80 micron.

Tipo 100

Cod. art. 113 718

N. EAN 400 371 806 0300



**CARTUCCIA RICAMBIO PER
PREFILTRO MODELLO 250,**

In plastica, lavabile, filtraggio fino a 80 micron.

Cod. art. 113 719

N. EAN 400 371 806 0324



**TUBO IN PVC (6 m)
G 1" (33,3 mm)**

Cod. art. N.D.

Non disponibile in Italia

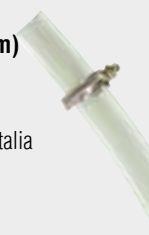

**CARTUCCIA FILTRO DI
RICAMBIO,**

Per pompe con prefiltro XXL integrato

Cod. art. 112 549

N. EAN 400 371 803 7562

**CARTUCCIA RICAMBIO PER
PREFILTRO MODELLO 100,**

Per modelli JET, HWA e HW 3600; in plastica

Cod. art. 113 811

N. EAN 400 371 806 1017

**TUBO IN PVC (6 m)
G 1 1/2" (47,8 mm)**

Cod. art. N.D.

Non disponibile in Italia



**TUBO ASPIRAZIONE (4 m)
RACCORDI G 3/4" (26,4 mm)**

Valvola antiritorno inclusa

Cod. art. 110 005

N. EAN 400 371 801 4532



**TUBO DI ASPIRAZIONE CON
RACCORDI IN OTTONE (7 m)
G 1" (33,3 mm)**

Valvola antiritorno inclusa

Cod. art. 110 795

N. EAN 400 371 802 5293



**OLIO PER MOTORI A 4 TEMPI
SAE 30 0,6 l**

Per motopompa

Cod. art. N.D.

Non disponibile in Italia



MOTOR SERVICE SET

Composto da 3 pezzi con pompa di aspirazione, contenitore ed imbuto

Cod. art. 113 807

N. EAN 400 371 806 1413



GRUPPI ELETTROGENI

APPARECCHI A TELAIO APERTO

CAMPI D'IMPIEGO

- | Artigianato e agricoltura
- | Cantieri e illuminazione
- | Maltempo e alluvioni

VANTAGGI

- | Alte prestazioni
- | Ideali per l'alimentazione degli elettrodomestici e per l'illuminazione

INVERTER

CAMPI D'IMPIEGO

- | Campeggio e tempo libero
- | Imbarcazioni e sport all'aria aperta
- | Cura dell'orto e del giardino

VANTAGGI

- | Compatti, leggeri e silenziosi
- | Versatili e a basso consumo
- | Ideali per dispositivi elettronici come computer, TV o climatizzatori



ENERGIA SEMPRE E OVUNQUE

La sempre più dinamica concezione del tempo libero e l'intensificarsi dei disastri naturali, fanno sì che diventi sempre più importante rendersi indipendente dalle fonti energetiche stazionarie, anche in ambito privato. La soluzione: un generatore di corrente indipendente che eroghi sempre e ovunque l'elettricità necessaria. Utilizzare il PC in una isolata località di vacanza, azionare una pompa per svuotare la cantina allagata dopo un temporale, illuminare l'area del pic-nic in una serata estiva e molto altro ancora non sarà più un problema.



INVERTER / GENERATORI

Estrema versatilità e alte performance per alimentare gli apparecchi elettrici ovunque vogliate. Per dispositivi particolarmente sensibili come laptop e televisori, sono particolarmente adatti gli inverter poiché forniscono una frequenza molto costante, grazie alla loro speciale conformazione e all'indipendenza dalle oscillazioni dei giri motore.



QUALE SCEGLIERE?

Per scoprire quale gruppo elettrogeno più si adatta alle vostre esigenze è utile consultare la targhetta dati dell'apparecchio che deve essere alimentato. Semplice regola base per la scelta dell'apparecchio più adatto: maggiore è la potenza dell'utenza da collegare, più alta deve essere la potenza del gruppo elettrogeno. Altro criterio è la qualità dell'elettricità desiderata. Un generatore a telaio aperto, estremamente potente e dal prezzo più contenuto, è adatto ad alimentare apparecchi elettrici e fonti illuminanti. Mentre l'inverter è ideale per ottenere una tensione costante per il funzionamento di dispositivi sensibili come il computer.



INFO PREZZI

2500-C

- | Controllo automatico del voltaggio
- | Spegnimento automatico in caso di mancanza di carburante
- | Potenza d'uscita costante
- | Elevata capacità
- | Bassi consumi

Cod. art. 130 930

**COMFORT**

INFO PREZZI

3500-C

- | Controllo automatico del voltaggio
- | Spegnimento automatico in caso di mancanza di carburante
- | Potenza d'uscita costante
- | Elevata capacità
- | Protezione contro l'acqua

Cod. art. 130 931

**COMFORT**

INFO PREZZI

6500 D-C

- | Controllo automatico del voltaggio
- | Avviamento elettrico
- | Spegnimento automatico in caso di mancanza di carburante
- | Potenza d'uscita costante
- | Elevata capacità

Cod. art. 130 932

**COMFORT**

INFO PREZZI

Inverter 2000i

- | Ideale per il funzionamento di dispositivi elettronici sensibili (computer, televisori, radio, ecc.)
- | Controllo elettronico con regolazione automatica
- | Funzionamento affidabile e sicuro

Cod. art. 130 933

**PREMIUM**

	2500-C	3500-C	6500 D-C	2000i
Categoria	COMFORT	COMFORT	COMFORT	PREMIUM
Tipo apparecchio	Telaio aperto	Telaio aperto	Telaio aperto	Inverter
Potenza	2,0 kW / max. 2,2 kW	2,8 kW / max. 3,1 kW	5,0 kW / max. 5,5 kW	1,6 kW / max. 1,8 kW
Motore	4 tempi / 196 cc	4 tempi / 212 cc	4 tempi / 389 cc	4 tempi / 79 cc
Capacità serbatoio (benzina)	15 l	15 l	25 l	4 l
Autonomia massima	14 ore	10,5 ore	8,5 ore	5 ore
Rumorosità massima	95 dB(A)	96 dB(A)	97 dB(A)	64 dB(A)
Dimensioni ca. (Lung. x Larg. x Alt.)	59 x 43 x 48 cm	59 x 43 x 48 cm	67 x 54 x 54 cm	49 x 28 x 45 cm
Prese / collegamenti	2x 230 V / 1x 12 V (8,3 A)	2x 230 V / 1x 12 V (8,3 A)	2x 230 V, 1x CEE / 1x 12 V (8,3 A)	1x 230 V / 1x 12 V (8,3 A)
Peso (netto)	ca. 45 kg	ca. 50 kg	ca. 88 kg	ca. 21 kg
Cod. art. / N. EAN	130 930 / 576 972 052 0179	130 931 / 576 972 052 0186	130 932 / 576 972 052 0193	130 933 / 576 972 052 0209

**STRUTTURA DI TRASPORTO SU RUOTE**

Per 2500-C / 3500-C / 6500 D-C
Cod. art. 113 346
N. EAN 400 371 805 5610

SPAZZANEVE PERFETTI ALLEATI PER L'EMERGENZA NEVE



Per vialetti puliti
e sicuri



Facile e veloce rimozione
della neve



Immediatamente operativo con
qualsiasi condizione atmosferica



SPAZZANEVE

| FATEVI LARGO NELLA NEVE



INFO PREZZI

SnowLine 46 E

- | Potente motore elettrico da 2.000 W
- | Ampia larghezza di lavoro
- | Manico regolabile in altezza
- | Confortevole leva ergonomica
- | Pratica maniglia per il trasporto
- | Canale di espulsione orientabile di 190°

Cod. art. 112 932



INFO PREZZI

AL-KO 36 V ENERGY FLEX

ST 4048

- | Estremamente silenzioso
- | Maneggevole e versatile
- | Ampia larghezza di lavoro per neve fino a 20 cm di altezza
- | Funzionamento monostadio
- | Regolazione del getto 180°
- | Faro di illuminazione a LED
- | Ancora più leggero per un lavoro più confortevole se abbinato alla cintura per batterie BBA 40

Cod. art. 113 591



Batterie e
caricabatterie
► Pagina 20/21



INFO PREZZI

SnowLine 560 II

- | Manico ergonomico
- | Comandi separati per avanzamento e fresatura
- | Larghezza di lavoro 56 cm per neve alta 51 cm
- | Pneumatici di alta qualità con battistrada ad elevato grip

Cod. art. 112 933



INFO PREZZI

SnowLine 620 E II

- | Equipaggiato anche con sistema di avviamento elettrico (presa 230 V)
- | Manico ergonomico
- | Larghezza di lavoro 56 cm per neve alta 51 cm
- | Getto espulsione neve fino 15 metri

Cod. art. 112 935





INFO PREZZI

SnowLine 620 E III

- | Potente motore OHV da 7,8 kW (375 cc)
- | Larghezza di lavoro 70 cm per neve con altezza di 54,5 cm
- | Pneumatici di alta qualità con battistrada ad elevato grip
- | Avanzamento a 6 marce + 2 retromarce

Cod. art. 113 067



PREMIUM



INFO PREZZI

SnowLine 700 E

- | Potente motore OHV da 7,8 kW (375 cc)
- | Larghezza di lavoro 70 cm per neve con altezza di 54,5 cm
- | Maniglie riscaldate
- | Faro integrato nella console
- | Avanzamento a 6 marce + 2 retromarce

Cod. art. 112 931



PREMIUM



INFO PREZZI

SnowLine 760 TE

- | Per grandi superfici e lavori impegnativi
- | Trazione cingolata
- | Potente motore OHV da 7,8 kW (375 cc)
- | Larghezza di lavoro 70 cm per neve con altezza di 54,5 cm
- | Maniglie riscaldate
- | Avanzamento a 6 marce + 2 retromarce

Cod. art. 112 930



PREMIUM

	ELETTRICO	BATTERIA
	SnowLine 46 E	ST 4048
Categoria	EASY	COMFORT
Tipo di batteria	–	AL-KO 36 V ENERGY FLEX
Potenza	2.000 W / 230 V	Ioni di litio 36 V (40 V max.) 4,0 Ah / 5,0 Ah - tempo di ricarica: 4,0 Ah: 90 min. / 5,0 Ah: 120 min.
Sistema di avviamento	avviamento elettrico	avviamento elettrico
Larghezza lavoro	46 cm	48 cm
Altezza lavoro	20 cm	20 cm
Per superfici fino a	ca. 150 m ²	200 m ²
Distanza getto max. ca.	6 m	6 m
Regolazione del getto	manuale, 190 °	manuale, 180 °
Sistema di lavoro	1 stadio, pala	1 stadio, pala
Trasmissione / Sistema motrice	–	–
Capacità serbatoio	–	–
Manopole riscaldate	–	–
Faro di illuminazione	–	✓
Peso ca.	14,5 kg	13,5 kg (senza batteria) 14,9 kg (con batteria)
Cod. art. / N. EAN	112 932 / 400 371 804 5147	113 591 / 400 371 805 7959



OLIO MOTORE 4 TEMPI
5W 30, 0,6 l
 Cod. art. N.D.
 Non disponibile in Italia



CATENE DA NEVE
 Per SnowLine 560 - 620
 Cod. art. 112 902
 N. EAN 400 371 804 4096
 Per SnowLine 700 E
 Cod. art. 112 985
 N. EAN 400 371 804 5970

A SCOPPIO				
SnowLine 560 II	SnowLine 620 E II	SnowLine 620 E III	SnowLine 700 E	SnowLine 760 TE
COMFORT	COMFORT	PREMIUM	PREMIUM	PREMIUM
-	-	-	-	-
4,0 kW / 182 cc	4,4 kW / 212 cc	6,2 kW / 302 cc	7,8 kW / 375 cc	9,0 kW / 420 cc
a strappo	a strappo / elettrico 230 V	a strappo / elettrico 230 V	a strappo / elettrico 230 V	a strappo / elettrico 230 V
56 cm	62 cm	62 cm	70 cm	76 cm
30 cm	51 cm	51 cm	54,5 cm	54,5 cm
400 m ²	500 m ²	500 m ²	800 m ²	1.000 m ²
10 - 12 m	10 - 15 m	10 - 15 m	15 m	15 m
manuale, 190 °	manuale, 190 °	manuale, 190 °	manuale, 190 °	manuale, 190 °
2 stadi, fresa	2 stadi, fresa	2 stadi, fresa	2 stadi, fresa	2 stadi, fresa
5 marce avanti / 2 retromarce Pneumatici	5 marce avanti / 2 retromarce Pneumatici	6 marce avanti / 2 retromarce Pneumatici	6 marce avanti / 2 retromarce Pneumatici	6 marce avanti / 2 retromarce Cingoli
3 l	3 l	4 l	6,5 l	6,5 l
-	✓	✓	✓	✓
-	✓	✓	✓	✓
65 kg	83 kg	96 kg	118 kg	126 kg
112 933 / 400 371 804 5154	112 935 / 400 371 804 5178	113 067 / 400 371 804 7370	112 931 / 400 371 804 5130	112 930 / 400 371 804 5123



GIOCATTOLI



DA 3 ANNI

Mini Garden set

Set da giardinaggio per bambini composto da differenti pezzi singoli.

Peso: 0,8 kg

Cod. art. 112 875
N. EAN 400 371 804 3792

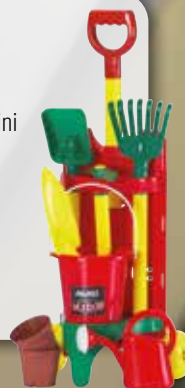

INFO PREZZI

DA 3 ANNI

Minimower

Tosaerba per bambini con cesto di raccolta e simulazione dello sfalcio.

Peso: 1 kg

Cod. art. 112 733
N. EAN 400 371 804 1309



INFO PREZZI



INFO PREZZI

KidTrac

Trattorino a pedali con cofano apribile.

Peso: 6,5 kg

Cod. art. 112 877
N. EAN 400 371 804 3822



DA 2,5 A
5 ANNI

Rimorchio

Rimorchio coordinato per AL-KO KidTrac.

Peso: 1,5 kg

Cod. art. 112 876
N. EAN 400 371 804 3815



INFO PREZZI

DATI TECNICI GARDEN TECHNOLOGY

Pagina	Modello	Cod. art.	Categoria	Livello rumorosità misurato LpA [dB(A)]	Livello potenza sonora misurato LwA [dB(A)]	Livello potenza sonora garantito LwA [dB(A)]	Fattore di insicurezza KpA [dB(A)]	Valore delle vibrazioni ahw (m/s ²)	Valore U (m/s ²)
--------	---------	-----------	-----------	---	---	--	------------------------------------	---	------------------------------

ROBOT TOSAERBA

40 / 41	Robolinho® 300 E	119 991	EASY	–	58,0	60,0	–	–	–
40 / 41	Robolinho® 500 E	119 950	EASY	–	58,0	60,0	–	–	–
40 / 41	Robolinho® 500 W	119 925	COMFORT	–	58,0	60,0	–	–	–
40 / 41	Robolinho® 1150 W	119 965	PREMIUM	–	58,0	60,0	–	–	–

TOSAERBA

TOSAERBA A BATTERIA									
51 / 52	3.22 Li Easy	113 857	EASY	s.r.*	s.r.*	s.r.*	s.r.*	s.r.*	s.r.*
51 / 52	34.8 Li	113 540	EASY	77,0	87,0	90,0	3,0	3,4	1,5
52	3.82 Li Easy	113 842	EASY	s.r.*	s.r.*	s.r.*	s.r.*	s.r.*	s.r.*
53	42.9 Li	113 694	EASY	79,9	91,4	92,0	0,8	< 2,5	1,5
53	42.9 Li SP	113 695	EASY	80,0	90,4	91,0	0,6	< 2,5	1,5
53	46.9 Li SP	113 714	EASY	80,0	90,4	91,0	0,6	< 2,5	1,5
56 / 58	38.2 Li Comfort	113 843	COMFORT	s.r.*	s.r.*	s.r.*	s.r.*	s.r.*	s.r.*
57 / 59	Moweo 42.0 Li	119 933	COMFORT	79,9	91,4	92,0	0,6	2,5	1,5
57 / 59	Moweo 42.1 Li SP	119 992	COMFORT	79,9	91,4	92,0	0,6	2,5	1,5
57 / 59	42.2 Li	119 977	COMFORT	s.r.*	s.r.*	s.r.*	s.r.*	s.r.*	s.r.*
57 / 59	Moweo 46.0 Li SP	119 934	COMFORT	80,4	90,4	91,0	0,6	2,5	1,5
58 / 59	46.2 Li SP	119 978	COMFORT	s.r.*	s.r.*	s.r.*	s.r.*	s.r.*	s.r.*
58 / 59	46.2 Li SP-W	119 979	COMFORT	s.r.*	s.r.*	s.r.*	s.r.*	s.r.*	s.r.*
60 / 61	382 Li Premium	113 844	PREMIUM	s.r.*	s.r.*	s.r.*	s.r.*	s.r.*	s.r.*
60 / 61	512 Li VS-W	119 980	PREMIUM	s.r.*	s.r.*	s.r.*	s.r.*	s.r.*	s.r.*
TOSAERBA ELETTRICI									
63 / 64	Classic 3.22 SE	112 805	EASY	84,0	94,0	96,0	2,0	6,0	1,0
63 / 64	3.22 E Easy	113 849	EASY	81,0	94,1	95,0	3,0	0,8	1,5
64	Classic 3.82 SE	112 856	EASY	84,0	94,0	96,0	2,0	6,0	1,0
64 / 65	3.82 E Easy	113 850	EASY	80,0	92,7	94,0	3,0	0,9	1,5
66 / 67	32.2 E Comfort	113 851	COMFORT	82,0	94,0	96,0	3,0	0,2	1,5
66 / 67	38.2 E Comfort	113 852	COMFORT	82,0	93,4	95,0	3,0	0,9	1,5
66 / 67	46.4 E Comfort	113 103	COMFORT	85,0	94,0	95,0	2,0	6,0	2,0
TOSAERBA A BENZINA									
70 / 71	Easy 4.20 P-S	113 794	EASY	84,5	94,5	96,0	3,0	8,16	1,5
70 / 71	Easy 4.60 SP-S	113 795	EASY	81,7	93,9	96,0	3,0	8,16	1,5
70 / 71	Easy 5.10 SP-S	113 796	EASY	84,6	94,6	98,0	3,0	7,51	1,5
73 / 76	Comfort 42.1 P-A	119 998	COMFORT	86,0	94,1	96,0	2,0	6,0	2,0
73 / 76	Comfort 42.1 SP-A	119 993	COMFORT	86,0	95,0	96,0	2,0	6,0	2,0
74 / 76	Comfort 46.0 SP-A	119 936	COMFORT	84,4	94,4	95,0	2,0	6,0	2,0
74 / 76	Comfort 46.0 SP-A Plus	119 938	COMFORT	84,3	94,3	95,0	2,0	6,0	2,0
74 / 76	Comfort 46.0 SP-B	119 937	COMFORT	85,1	95,1	96,0	2,0	6,0	2,0
75 / 77	Comfort 46.0 SPI-A	119 940	COMFORT	83,4	93,4	95,0	2,0	6,0	2,0
75 / 77	Comfort 46.0 SPI-B	119 939	COMFORT	83,5	93,5	95,0	2,0	6,0	2,0
75 / 77	Comfort 51.0 P-A	119 941	COMFORT	86,8	96,8	98,0	2,0	6,0	2,0
75 / 77	Comfort 51.0 SP-A	119 944	COMFORT	86,8	96,8	98,0	2,0	6,0	2,0
76 / 77	Comfort 51.0 SP-B	119 942	COMFORT	85,8	95,8	96,0	2,0	6,0	2,0
76 / 77	Comfort 51.0 SP-B Plus	119 943	COMFORT	85,8	95,8	96,0	2,0	6,0	2,0
80 / 82	Premium 470 SP-A	119 946	PREMIUM	83,4	93,4	95,0	2,0	6,0	2,0
80 / 82	Premium 470 SP-B	119 966	PREMIUM	85,1	95,1	96,0	2,0	6,0	2,0
80 / 82	Premium 470 VS-B	119 947	PREMIUM	85,1	95,1	96,0	2,0	6,0	2,0
80 / 82	Premium 470 SP-H	119 968	PREMIUM	84,6	94,6	96,0	2,0	6,0	2,0

Pagina	Modello	Cod. art.	Categoria	Livello rumorosità misurato LpA [dB(A)]	Livello potenza sonora misurato LwA [dB(A)]	Livello potenza sonora garantito LwA [dB(A)]	Fattore di insicurezza KpA [dB(A)]	Valore delle vibrazioni ahw (m/s ²)	Valore U (m/s ²)
--------	---------	-----------	-----------	---	---	--	------------------------------------	---	------------------------------

TOSAERBA

TOSAERBA A BENZINA									
81 / 83	Premium 521 SP-A	119 997	PREMIUM	88,0	96,0	98,0	2,0	6,0	2,0
81 / 83	Premium 520 SP-B	119 967	PREMIUM	86,9	96,9	98,0	2,0	6,0	2,0
81 / 83	Premium 520 VS-B	119 949	PREMIUM	87,0	97,0	98,0	2,0	6,0	2,0
82 / 83	Premium 520 SP-H	119 969	PREMIUM	86,8	96,8	98,0	2,0	6,0	2,0
82 / 83	Premium 521 VS-H	119 994	PREMIUM	88,0	96,8	98,0	2,0	6,0	2,0
83	Premium 520 VSI-B	119 948	PREMIUM	87,0	97,0	98,0	2,0	6,0	2,0

TOSAERBA MULCHING

89	468 P-A BIO Silver	119 836	COMFORT	86,0	95,0	96,0	2,0	6,0	2,0
89	468 SP-A BIO Silver	119 835	COMFORT	86,0	95,0	96,0	2,0	6,0	2,0

SCARIFICATORI/ARIEGGIATORI

SCARIFICATORI/ARIEGGIATORI ELETTRICI									
91 / 92	Basic Care 32.5 VE Classic	113 242	EASY	78,0	98,0	99,0	1,0	8,0	1,5
91 / 92	Combi Care 38 E Comfort	112 800	COMFORT	86,0	93,0	99,0	6,0	8,0	1,5
91 / 92	Combi Care 36.8 Comfort	113 573	COMFORT	84,0	92,0	97,0	5,0	6,0	1,5
91 / 92	Combi Care 36 E Comfort	113 465	COMFORT	81,0	90,0	94,0	4,0	3,0	1,5
SCARIFICATORE/ARIEGGIATORE A BATTERIA									
90	AR 1835	113 921	COMFORT	60,0	71,9	73,0	1,0	0,5	1,5
92	SF 4036	113 574	COMFORT	82,0	90,0	96,0	6,0	5,0	1,5
SCARIFICATORE/ARIEGGIATORE A BENZINA									
92	Combi Care 38 P Comfort	112 799	COMFORT	88,0	97,0	99,0	2,0	10,0	1,5

MOTOFALCIATRICI

93	BM 875 III	113 617	COMFORT	87,4	97,0	99,0	2,0	16,07	6,43
----	------------	---------	----------------	------	------	------	-----	-------	------

TRATTORINI

95	Easy 15-93.2 HDS-A	123 013	EASY	90,0	97,1	100,0	2,0	4,0	2,0
95	Easy 15.93.2 HD-A	123 014	EASY	88,7	98,7	100,0	2,0	4,0	2,0
96	Comfort 18-111.2 HDS	123 015	COMFORT	89,0	99,0	100,0	2,0	4,0	2,0
96	Comfort 18-103.2 HD	123 016	COMFORT	90,0	99,6	100,0	2,0	4,0	2,0

TRIMMER E DECESPUGLIATORI

TRIMMER A BATTERIA									
99 / 100	GT 1825	113 924	COMFORT	s.r.*	s.r.*	s.r.*	s.r.*	s.r.*	s.r.*
99 / 100	GT 2000	113 701	EASY	73,8	94,0	96,0	2,0	2,5	2,5
99 / 100	GT 2025	113 535	EASY	73,8	94,0	96,0	2,0	2,5	2,5
100	GT 4030	113 608	COMFORT	70,6	90,6	96,0	3,0	2,5	1,5
TRIMMER E DECESPUGLIATORI ELETTRICI									
101 / 102	GTE 350 Classic	112 928	EASY	85,8	94,0	96,0	2,0	3,15	2,5
101 / 102	GTE 450 Comfort	112 929	COMFORT	85,4	94,0	96,0	2,0	3,15	2,5
101 / 102	GTE 550	112 926	COMFORT	83,6	94,0	96,0	2,0	3,15	2,5
102	BC 1000 E	112 923	PREMIUM	80,1	94,0	96,0	2,5	4,3	1,5
102	BC 1200 E	112 924	PREMIUM	80,5	94,0	96,0	2,5	4,44	1,5
DECESPUGLIATORI A BENZINA									
103 / 104	BC 223 L-S	113 691	EASY	102,0	110,0	112,0	2,0	7,5	2,25
103 / 104	BC 223 B	113 692	EASY	102,0	110,0	112,0	2,0	7,5	2,25
103 / 104	BC 330 L	113 757	EASY	98,5	111,0	113,0	2,0	8,3	1,5
103 / 104	BC 330 B	113 758	EASY	98,5	111,0	113,0	2,0	7,9	1,5
104 / 105	BC 400 L	113 759	COMFORT	98,5	112,0	114,0	2,0	7,41	1,5
104 / 105	BC 400 B	113 784	COMFORT	98,5	112,0	114,0	2,0	5,0	1,5
105	BC 500 B	113 785	PREMIUM	100,4	113,0	115,0	2,0	8,85	1,5

Pagina	Modello	Cod. art.	Categoria	Livello rumorosità misurato LpA [dB(A)]	Livello potenza sonora misurato LwA [dB(A)]	Livello potenza sonora garantito LwA [dB(A)]	Fattore di insicurezza KpA [dB(A)]	Valore delle vibrazioni ahw (m/s ²)	Valore U (m/s ²)
--------	---------	-----------	-----------	---	---	--	------------------------------------	---	------------------------------

MULTITOOL

MULTITOOL A BATTERIA MT 40

108 / 109	GTA 4030	113 614	COMFORT	81,0	93,0	96,0	3,0	≤2,5	1,5
108 / 109	BCA 4030	113 615	COMFORT	80,0	93,0	96,0	3,0	≤4,4	1,5
108 / 109	CSA 4020	113 612	COMFORT	73,0	92,3	93,0	0,5	≤2,5	1,5
108 / 109	HTA 4045	113 613	COMFORT	81,0	92,3	94,0	1,5	≤2,5	1,5

MULTITOOL A BENZINA BC 260 MT

110	BC 260 MT	113 787	COMFORT	s.r.*	s.r.*	s.r.*	s.r.*	s.r.*	s.r.*
-----	-----------	---------	----------------	-------	-------	-------	-------	-------	-------

SOFFIATORI E ASPIRATORI

112 / 113	LB 1860	113 922	COMFORT	77,0	87,2	89,0	1,5	0,9	1,5
113	LB 2060	113 537	EASY	74,0	85,0	88,0	3,0	2,0	0,5
113	LB 4060	113 610	COMFORT	79,5	95,5	96,0	3,0	2,0	1,5
113	LBV 4090	113 662	PREMIUM	86,9	99,5	102,0	3,0	<1,91	1,5

TAGLIASIEPI

TAGLIASIEPI A BATTERIA

115 / 116	HT 1845	113 939	COMFORT	78,0	88,4	91,0	2,0	1,8	1,5
115 / 116	HT 2000	113 700	EASY	90,0	84,5	87,0	2,5	1,5	1,5
115 / 116	HT 2050	113 536	EASY	90,0	84,5	87,0	2,5	1,5	1,5
115 / 116	HT 4055	113 609	COMFORT	64,2	84,2	87,0	3,0	2,5	1,5

TAGLIASIEPI ELETTRICI

116	HT 440 Basic Cut	112 679	EASY	86,0	99,0	100,0	–	2,2	–
116	HT 550 Safety Cut	112 680	COMFORT	86,0	97,0	98,0	–	2,9	–

MULTICUTTER

117	GS 7,2 Li	113 371	COMFORT	75,0	78,0	79,0	1,0	≤2,5	1,5
-----	-----------	---------	----------------	------	------	------	-----	------	-----

POTATORI E TAGLIASIEPI AD ASTA

118 / 119	CSA 1820	113 926	COMFORT	s.r.*	s.r.*	s.r.*	s.r.*	s.r.*	s.r.*
118 / 119	CSA 2020	113 538	EASY	72,0	86,0	92,0	3,0	2,5	1,5
119	HTA 1845	113 925	COMFORT	s.r.*	s.r.*	s.r.*	s.r.*	s.r.*	s.r.*
119	HTA 2050	113 539	EASY	80,0	91,0	93,0	2,0	2,5	1,5

PRATICI AIUTANTI A BATTERIA

120 / 122	PW 2040	113 859	EASY	75,1	86,1	91,1	3,0	0,84	1,5
121 / 122	PW 1850	113 929	COMFORT	s.r.*	s.r.*	s.r.*	s.r.*	s.r.*	s.r.*
121 / 122	PS 2035	113 697	EASY	45,4	56,4	–	3,0	0,182	1,5
122	MB 2010	113 696	EASY	62,5	82,5	–	3,0	1,85	1,5
123	PS 1815	113 923	COMFORT	78,5	89,5	95,0	5,0	13,0	1,5
123	HS 2015	113 625	EASY	4,0	95,0	98,0	3,0	11,76	1,5

MOTOZAPPE

COLTIVATORE A BATTERIA

124	TL 1820	113 928	COMFORT	62,0	74,0	s.r.*	2,5	0,3	1,5
-----	---------	---------	----------------	------	------	-------	-----	-----	-----

MOTOZAPPA A BENZINA

125 / 127	MH 360	113 969	EASY	s.r.*	91,1	92,0	2,0	s.r.*	s.r.*
125 / 127	MH 540	113 970	COMFORT	74,3	96,0	97,0	s.r.*	s.r.*	s.r.*
126 / 127	MH 770	113 971	COMFORT	74,3	96,0	97,0	s.r.*	s.r.*	s.r.*
126 / 127	MH 1150	113 972	PREMIUM	76,3	98,0	99,0	s.r.*	s.r.*	s.r.*

Pagina	Modello	Cod. art.	Categoria	Livello rumorosità misurato LpA [dB(A)]	Livello potenza sonora misurato LwA [dB(A)]	Livello potenza sonora garantito LwA [dB(A)]	Fattore di insicurezza KpA [dB(A)]	Valore delle vibrazioni ahw (m/s ²)	Valore U (m/s ²)
--------	---------	-----------	-----------	---	---	--	------------------------------------	---	------------------------------

BIOTRITURATORI

131	MH 2500 SLICE	113 871	EASY	97,0	105,2	106,2	s.r.*	–	–
131	MH 2810	113 872	COMFORT	93,9	102,0	104,0	2,0	–	–
131	LH 2810	113 873	COMFORT	77,8	87,0	90,0	2,0	–	–
131	TCS 2500	119 954	PREMIUM	102,0	113,0	115,0	2,0	–	–

MOTOSEGHE

MOTOSEGHE A BATTERIA									
133 / 134	CS 1825	113 919	COMFORT	81,0	91,6	94,0	2,3	4,2	1,5
133 / 134	CS 4030	113 616	COMFORT	87,0	98,5	101,0	2,5	2,1 / 2,4	2,0
ELETTOSEGHE									
133 / 134	EKS 2000-35	112 807	EASY	96,0	108,0	110,0	3,0	5,05	3,0
133 / 135	EKS 2400-40	112 808	COMFORT	95,0	108,0	110,0	3,0	5,95	3,0
133 / 135	EKI 2200-40	112 809	PREMIUM	94,0	106,0	108,0	3,0	5,06	3,0
MOTOSEGHE									
134 / 135	BKS 3835	113 185	EASY	97,6	108,4	112,0	3,0	6,2 / 11,3	1,5
134 / 135	BKS 4040	113 186	COMFORT	99,5	110,1	113,0	3,0	8,5 / 9,0	1,5
134 / 135	BKS 4540	113 187	PREMIUM	99,5	112,4	115,0	3,0	8,9 / 10,7	1,5
134 / 135	BKS 2625 T	113 355	COMFORT	87,3	106,5	110,0	3,0	5,8 / 12,1	1,5
134 / 135	BKS 2625 TSB	113 474	PREMIUM	87,3	106,5	110,0	3,0	5,8 / 12,1	1,5

SPACCALEGNA

138 / 139	LSH 370/4	113 791	EASY	89,8	91,0	96,0	3,0	–	3,0
138 / 139	LSH 520/5	113 792	EASY	89,8	92,7	95,7	3,0	–	3,0
138 / 139	LSV 550/6	113 788	EASY	89,8	94,4	97,4	3,0	–	3,0
138 / 139	LSV 560/8	113 789	EASY	77,8	90,6	93,6	3,0	–	3,0

GRUPPI ELETTROGENI

165	2500-C	130 930	COMFORT	–	93,0	95,0	–	–	–
165	3500-C	130 931	COMFORT	–	94,0	96,0	–	–	–
165	6500 D-C	130 932	COMFORT	–	95,0	97,0	–	–	–
165	2000i	130 933	PREMIUM	–	84,0	86,0	–	–	–

SPAZZANEVE

SPAZZANEVE ELETTRICO									
167 / 168	SnowLine 46 E	112 932	EASY	86,0	95,0	97,0	2,0	2,5	1,5
SPAZZANEVE A BATTERIA									
167 / 168	ST 4048	113 591	COMFORT	77,0	87,0	90,0	3,0	5,0	1,5
SPAZZANEVE A BENZINA									
167 / 169	SnowLine 560 II	112 933	COMFORT	91,0	100,0	102,0	2,0	6,0	2,0
167 / 169	SnowLine 620 E II	112 935	COMFORT	92,0	101,0	103,0	2,0	4,5	1,5
168 / 169	SnowLine 620 E III	113 067	PREMIUM	90,6	100,0	102,0	2,5	4,5	1,5
168 / 169	SnowLine 700 E	112 931	PREMIUM	94,0	103,0	105,0	2,0	6,0	2,0
168 / 169	SnowLine 760 TE	112 930	PREMIUM	94,0	104,0	106,0	2,0	6,0	2,0

Con riserva di modifiche tecniche. * s.r. = su richiesta

DATI TECNICI WATER TECHNOLOGY

Pagina	Modello	Cod. art.	Categoria	L	B	H	1	2	3	Livello potenza sonora misurato LwA [dB(A)]	Livello potenza sonora garantito LwA [dB(A)]	Fattore di insicurezza KpA [dB(A)]
				Lun- ghez- za [cm]	Lar- ghez- za [cm]	Altez- za [cm]	Altezza aspira- zione [cm]	Altezza mandata [cm]	Altezza mandata con angolare [cm]			

POMPE SOMMERSE

POMPE SOMMERSE PER ACQUE CHIARE

142 / 143	SUB 8500 Easy	113 961	EASY	19,52	15,57	26,06	0,3	9,4	17,1	-	-	-
143	SUB 6500 Classic	112 820	EASY	21,3*	15,00	27,40	-	4,50	12,00	-	-	-
143	SUB 10000 DS Comfort	112 823	COMFORT	18,70	19,00	29,30	-	27,50	37,50	-	-	-
143	SUB 12000 DS Comfort	112 824	COMFORT	18,70	19,00	29,30	-	27,50	37,50	-	-	-
143	SUB 13000 DS Premium	112 829	PREMIUM	22,70	19,00	31,00	-	29,00	39,00	-	-	-

POMPE SOMMERSE PER ACQUE SCURE

144 / 145	DRAIN 9500 Easy	113 962	EASY	19,52	15,57	26,06	2,5	11,6	19,3	-	-	-
145	DRAIN 7000 Classic	112 821	EASY	21,3*	15,20	30,8*	-	6,00	11,00	-	-	-
145	DRAIN 7500 Classic	112 822	EASY	21,3*	15,20	30,8*	-	6,00	11,00	-	-	-
145	DRAIN 10000 Comfort	112 825	COMFORT	24,2*	19,00	35,30	-	5,50	11,00	-	-	-
145	DRAIN 12000 Comfort	112 826	COMFORT	23,9*	19,00	35,30	-	5,50	11,00	-	-	-
147	DRAIN 10000 INOX	112 827	COMFORT	18,50	20,50	32,60	-	7,50	13,90	-	-	-
147	DRAIN 15000 INOX	112 828	COMFORT	18,50	20,50	36,60	-	7,50	13,00	-	-	-
147	DRAIN 20000 HD	112 836	PREMIUM	23,20	23,20	37,40	-	8,00	16,00	-	-	-

POMPE SOMMERSE UNIVERSALI COMBI

149	TWIN 11000 Premium	112 830	PREMIUM	25,3*	19,30	31,70	-	6,50	12,50	-	-	-
149	TWIN 14000 Premium	112 831	PREMIUM	29,2*	19,10	34,40	-	6,50	12,50	-	-	-

POMPE SOMMERSE ALTA PRESSIONE

150 / 151	DIVE 6500/34	113 884	PREMIUM	22,0	22,0	43,0	-	50,0	-	-	-	-
150 / 151	DIVE 5600/44 AUTOMATIC	113 883	PREMIUM	22,0	22,0	46,0	-	53,0	-	-	-	-
150 / 151	TBP 6000/7	113 470	PREMIUM	9,85	9,85	72,00	-	72,00	72,00	-	-	-

POMPE SOMMERSE

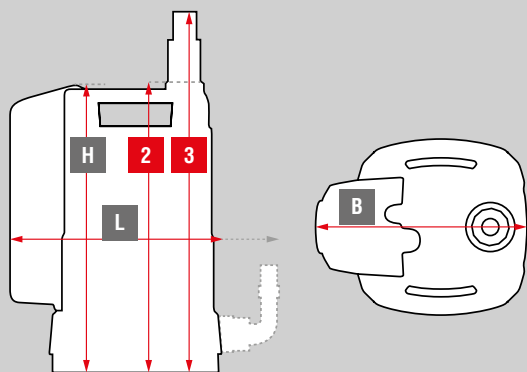

POMPE DA GIARDINO

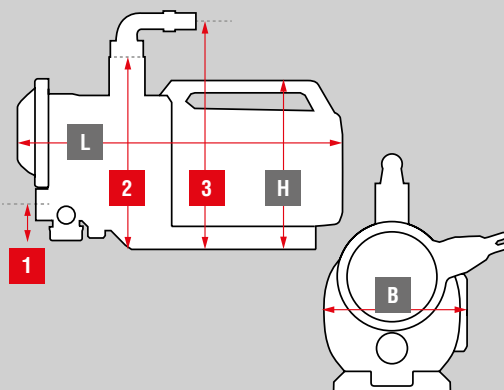

Pagina	Modello	Cod. art.	Categoria	L Lun- ghez- za [cm]	B Lar- ghez- za [cm]	H Altezza [cm]	1 Altezza aspira- zione [cm]	2 Altezza man- data [cm]	3 Altezza mandata con angolare [cm]	Livello potenza sonora misurato LwA [dB(A)]	Livello potenza sonora garantito LwA [dB(A)]	Fattore di insicurezza KpA [dB(A)]
--------	---------	-----------	-----------	----------------------------------	----------------------------------	----------------------	--	--------------------------------------	---	---	--	--

POMPE DA GIARDINO

153	JET 3000 INOX Classic	112 838	EASY	35,50	19,50	21,50	13,70	19,50	27,50	74,0	76,0	-
153	JET 3600	113 797	EASY	35,50	19,50	21,50	13,00	18,50	26,50	74,0	76,0	-
153	JET 4000 Comfort	112 841	COMFORT	47,60	20,80	35,0*	6,30	27,00	-	74,0	78,0	-
153	JET 5000 Comfort	112 842	COMFORT	47,60	20,80	35,0*	6,30	27,00	35,00	76,0	78,0	-
153	JET 6000/5 Premium	112 844	PREMIUM	51,40	20,80	35,0*	6,30	27,00	35,00	71,0	73,0	-

AUTOCLAVI ELETTRONICHE

155	HWA 3600	113 799	EASY	35,50	19,50	21,50	13,00	18,50	26,50	74,0	76,0	-
155	HWA 4000 Comfort	113 139	COMFORT	47,60	20,80	35,00	6,30	27,00	35,00	74,0	76,0	-
155	HWA 4500 Comfort	113 140	COMFORT	47,60	20,80	35,00	6,30	27,00	35,00	76,0	78,0	-
155	HWA 6000/5 Premium	113 141	PREMIUM	51,50	17,00	25,10	6,30	27,00	35,00	71,0	73,0	-

AUTOCLAVI

157 / 158	HW 3000 INOX Classic	112 846	EASY	43,50	27,00	50,50	42,50	48,50	56,50	74,0	76,0	-
157 / 158	HW 3600	113 798	EASY	45,33	27,30	53,89	34,19	52,39	-	74,0	76,0	-
157 / 158	HW 4000 FCS Comfort	112 849	COMFORT	47,80	28,40	64,70*	35,50	56,50	64,50	74,0	78,0	-
157 / 158	HW 4500 FCS Comfort	112 850	COMFORT	47,80	28,40	64,70*	36,50	57,50	65,50	76,0	78,0	-
157 / 158	HW 5000 FMS Premium	112 851	PREMIUM	47,80	28,40	64,70*	36,50	57,50	65,50	76,0	78,0	-
157 / 158	HW 6000 FMS Premium	112 852	PREMIUM	51,60	28,40	64,70*	36,50	57,50	65,50	71,0	73,0	-

MOTOPOMPE

161	BMP 14001*** Comfort	113 793	COMFORT	42,70	33,20	36,3	16,00	27,00	-	96,0	98,0	-
161	BMP 30000** Premium	113 563	PREMIUM	54,50	42,00	38,00	11,00	29,00	-	102,0	104,0	-

Con riserva di modifiche tecniche.

* Raccordo angolare incluso

** Livello pressione acustica misurato LpA [dB(A)]: 87

*** Livello pressione acustica misurato LpA [dB(A)]: 91

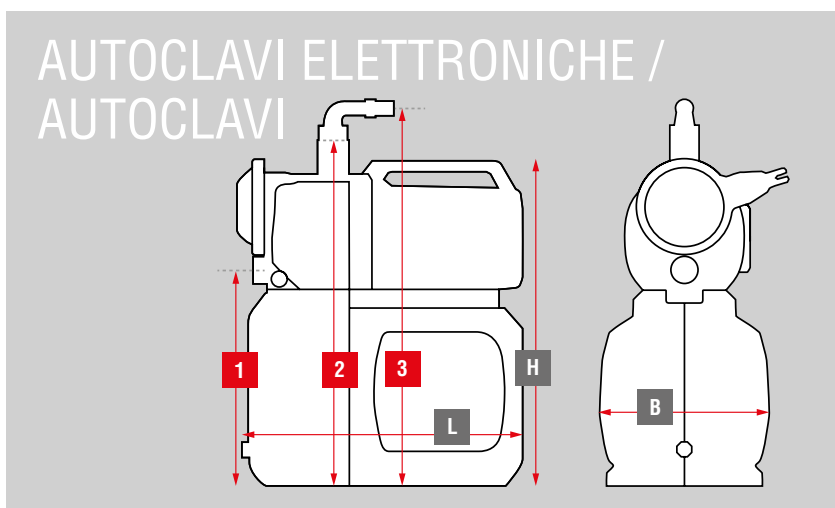

RICAMBI

LA NOSTRA ESPERIENZA È GARANZIA DI SICUREZZA ED AFFIDABILITÀ

AL-KO Gardentech è sinonimo di qualità ai massimi livelli. I prodotti infatti si contraddistinguono per la loro eccezionale durata, anche in caso di utilizzo frequente. Tuttavia, l'usura o le riparazioni possono richiedere la sostituzione di alcuni componenti. In questo caso, consigliamo vivamente di usare ricambi e accessori originali AL-KO. La massima qualità e l'assoluta sicurezza possono essere garantite solo da componenti che soddisfano fino al minimo dettaglio le caratteristiche tecniche e qualitative di ogni prodotto AL-KO.

Per questo la maggior parte dei ricambi e accessori originali più comuni è sempre disponibile presso la casa madre in Germania e un servizio dedicato è sempre al lavoro per ridurre al minimo i tempi di trasporto per la distribuzione in Italia. Solo utilizzando ricambi e accessori originali AL-KO è possibile garantire un funzionamento ottimale dei nostri prodotti senza pregiudicare la loro qualità ed elevata affidabilità. Ricordiamo anche che la garanzia rimane attiva solo in caso di utilizzo di ricambi e accessori originali AL-KO.

Inoltre i ricambi originali AL-KO presentano ulteriori vantaggi. Qualsiasi miglioria di serie apportata ai prodotti viene automaticamente trasferita anche sui ricambi. Dalle singole viti alle schede elettroniche più complesse, i componenti originali AL-KO e solo by AL-KO racchiudono tutto il know-how accumulato in decenni di esperienza produttiva.

I nostri partner commerciali e i nostri centri assistenza sanno che è fondamentale appoggiarsi su ricambi e accessori originali AL-KO. Componenti su misura, assicurano brevi tempi di riparazione e consentono di contenere i relativi costi di manodopera.

In breve: sicuri, di qualità e sempre aggiornati - i ricambi e accessori originali AL-KO rappresentano sempre la scelta migliore in caso di riparazioni o manutenzione. Questo è fondamentale per un impiego duraturo e affidabile dei prodotti.





AL-KO

QUALITY FOR LIFE

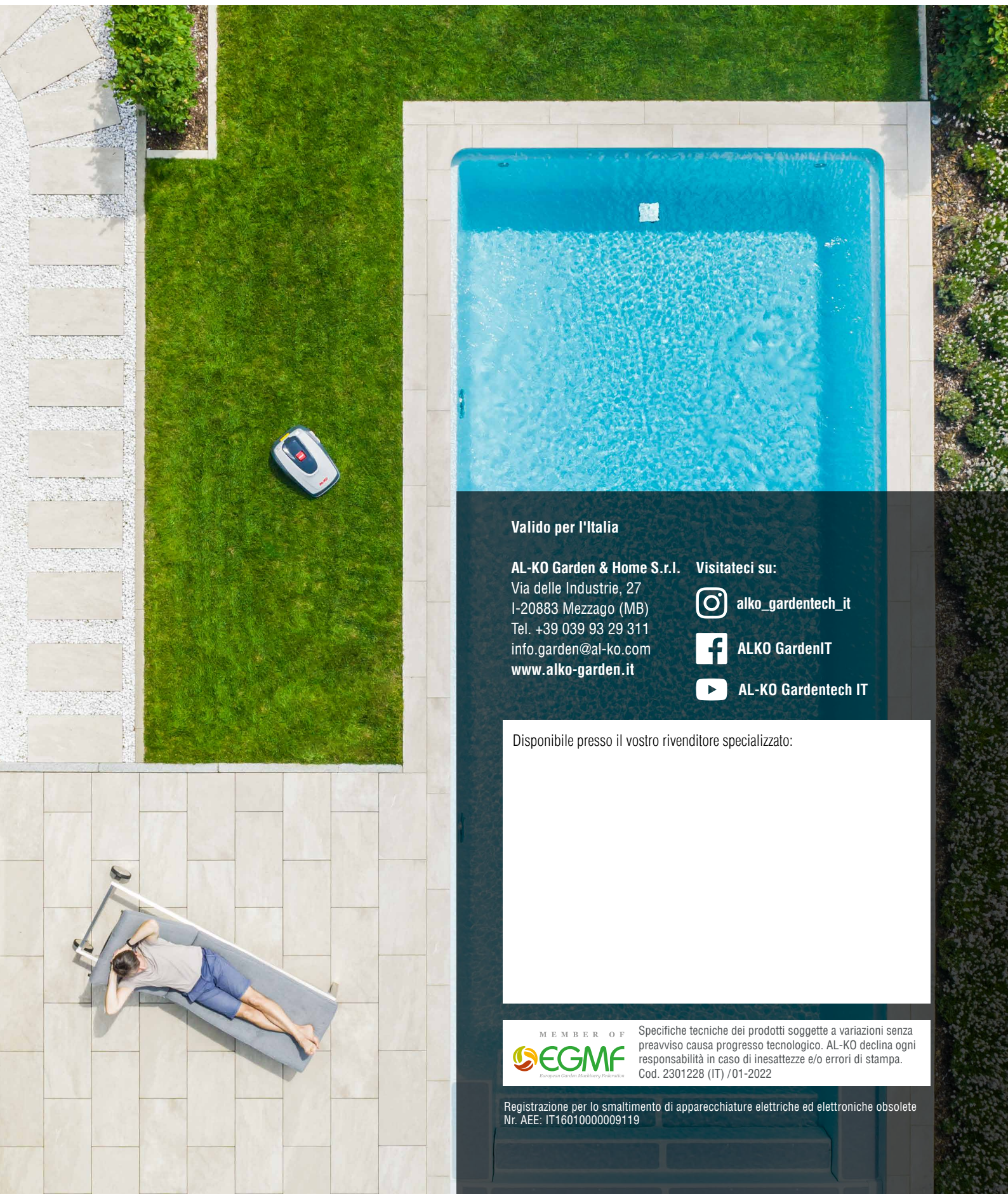

Valido per l'Italia

AL-KO Garden & Home S.r.l.

Via delle Industrie, 27
I-20883 Mezzago (MB)
Tel. +39 039 93 29 311
info.garden@al-ko.com
www.al-ko-garden.it

Visitateci su:



[alko_gardentech_it](https://www.instagram.com/alko_gardentech_it)



[ALKO GardenIT](https://www.facebook.com/ALKO-GardenIT)



[AL-KO Gardentech IT](https://www.youtube.com/AL-KO-Gardentech-IT)

Disponibile presso il vostro rivenditore specializzato:



Specifiche tecniche dei prodotti soggette a variazioni senza preavviso causa progresso tecnologico. AL-KO declina ogni responsabilità in caso di inesattezze e/o errori di stampa.
Cod. 2301228 (IT) /01-2022

Registrazione per lo smaltimento di apparecchiature elettriche ed elettroniche obsolete
Nr. AEE: IT1601000009119